

X-Rally 2.0

Instrukcja obsługi / User Manual /
Bedienungsanleitung / Manuale d'uso /
Manuel de l'Utilisateur / Manual de usuario /
Handleiding / Посібник користувача /
Vartotojo vadovas / Korisnički priručnik



PL

EN

DE

IT

FR

ES

NL

UK

LT

HR

OVERMAX
You • unlimited



EN: The product complies with requirements of EU directives.

Pursuant to the Directive 2012/19/EU, this product is subject to selective collection. The product must not be disposed of along with domestic waste as it may pose a threat to the environment and human health. The worn-out product must be handed over to the electrics and electronics recycling center.

DE: Das Produkt stimmt mit den Richtlinien der Europäischen Union.

Gemäß der Richtlinie 2012/19/UE unterliegt das Produkt einer getrennten Sammlung. Das Produkt darf man nicht zusammen mit kommunalen Abfällen entsorgen, weil das die Gefahr für die Umwelt und die Gesundheit der Menschen bilden kann. Das verbrauchte Produkt soll man in einem entsprechenden Rücknahmepunkt für Elektro- und Elektronik-Altgeräte zurückgeben.

PL: Produkt zgodny z wymaganiami dyrektyw Unii Europejskiej.

Zgodnie z Dyrektywą 2012/19/UE, niniejszy produkt podlega zbiórce selektywnej. Produktu nie należy wyrzucać wraz z odpadami komunalnymi, gdyż może stanowić on zagrożenie dla środowiska i zdrowia ludzi. Zużyty produkt należy oddać do punktu recyklingu urządzeń elektrycznych i elektronicznych.

IT: Prodotto conforme ai requisiti delle direttive dell'Unione Europea.

In conformità alla direttiva 2012/19/UE, questo prodotto è soggetto a raccolta differenziata. Il prodotto non deve essere smaltito con i rifiuti domestici perché può costituire una minaccia per l'ambiente e la salute umana. Si prega di restituire il vecchio prodotto al punto di raccolta applicabile per il riciclaggio di apparecchiature elettriche ed elettroniche.

FR: Le produit est conforme aux exigences des directives de l'Union européenne.

Conformément à la Directive 2012/19/UE, le présent produit est soumis à la collecte séparée. Il convient de ne pas jeter le produit avec les déchets ménagers, car il peut constituer un danger pour l'environnement et la santé humaine. Le produit utilisé devrait être remis au point de recyclage des appareils électriques et électroniques.

ES: El producto cumple los requisitos de las directivas de la Unión Europea.

De acuerdo con la Directiva 2012/19/UE, este producto está sujeto a recogida selectiva. El producto no debe eliminarse con los residuos municipales, ya que puede suponer una amenaza para el medio ambiente y la salud humana. Por favor, entrega el producto que ya no vayas a utilizar a un centro de reciclaje de dispositivos eléctricos y electrónicos.

NL: Product in overeenstemming met de eisen van de richtlijnen van de Europese Unie. In overeenstemming met Richtlijn 2012/19/EU moet dit product gescheiden worden ingezameld. Het product mag niet met het huisvuil worden weggegooid omdat het een bedreiging kan vormen voor het milieu en de volksgezondheid. Lever uw oude product in bij het daarvoor bestemde inzamelpunt voor recycling van elektrische en elektronische apparatuur.

UK: Продукт відповідає вимогам директив Європейського Союзу.

Відповідно до Директиви 2012/19/ЄС цей продукт підлягає вибіркового збору. Продукт не слід утилізувати разом із побутовими відходами, оскільки це може становити загрозу навколишньому середовищу та здоров'ю людей. Використаний продукт слід здати до пункту переробки електричних та електронних пристроїв.

LT: Produktas atitinka Europos Sąjungos direktyvų reikalavimus.

Pagal 2012/19 / ES Direktyvą šis produktas yra rūšiuojamas. Produkto negalima išmesti su komunalinėmis atliekomis, nes tai gali kelti grėsmę aplinkai ir žmonių sveikatai. Panaudotą gaminį reikia nugabenti į elektros ir elektroninės įrangos perdirbimo punktą.

HR: Proizvod je sukladan propisima Direktive Europske Unije.

Sukladno Direktivi 2012/19/UE ovaj proizvod spada u selektivno skupljanje. Proizvod se ne smije bacati skupa s drugim komunalnim otpadom, jer može predstavljati prijetnju za okoliš i ljudsko zdravlje. Potrošeni proizvod je potrebno odnijeti u centar za zbrinjavanje električnih i elektroničkih uređaja.

PL

Wprowadzenie

Drogi Kliencie!

Dziękujemy za obdarzenie nas zaufaniem i wybranie marki Overmax.

Dzięki wykorzystaniu wysokiej jakości materiałów i nowoczesnych rozwiązań technologicznych oddajemy w Twoje ręce produkt idealny do codziennego użytkowania. Jesteśmy pewni, że dzięki ogromnej staranności wykonania spełni on Twoje wymagania. Przed użyciem produktu zapoznaj się dokładnie z poniższą instrukcją obsługi.

Jeśli masz jakiegokolwiek uwagi lub pytania do zakupionego produktu, skontaktuj się z nami:

pomoctechniczna@overmax.pl

Ważne informacje:

Prosimy o przeczytanie tej instrukcji przed przystąpieniem do obsługi produktu, aby zapoznać się z jego funkcjami i wykorzystać je zgodnie z przeznaczeniem.

1. Nie należy naprawiać oraz dokonywać modyfikacji urządzenia. Czynności te może dokonać tylko autoryzowany serwis.
2. Nie uruchamiaj urządzenia, jeżeli zauważyłeś jakiegokolwiek uszkodzenia.
3. Nie używaj urządzenia, gdy zaczyna wadliwie działać, zostało upuszczone lub zanurzone w wodzie, nadmiernie nagrzewa się, pojawią się odbarwienia, wyrzuszenia oraz gdy wystąpią inne nietypowe zjawiska. Skontaktuj się z autoryzowanym serwisem producenta.
4. Nigdy nie zostawiaj baterii podłączonej do ładowania bez nadzoru.
5. Urządzenie jest przeznaczone dla dzieci powyżej 8 roku życia. Nie pozwalaj, aby młodsze dzieci nim się bawiły.
6. Używaj urządzenia z dala od źródeł ciepła, wysokich temperatur, gorących powierzchni, bezpośredniego światła słonecznego, źródeł iskrzenia, otwartego ognia, olei oraz ostrych krawędzi.

7. Nie używaj urządzenia w otoczeniu zawierającego łatwopalne, wybuchowe lub toksyczne substancje.
8. Nie używaj substancji chemicznych do czyszczenia urządzenia.
9. Po każdym użyciu wyłącz urządzenie i odłącz baterię.
10. Nie zanurzaj całego urządzenia w wodzie lub w innych cieczach. Nie używaj w pobliżu wody.
11. Przed czyszczeniem lub przenoszeniem urządzenia, wyłącz je.
12. Nie używaj urządzenia do innych celów, niż do których zostało ono zaprojektowane.
13. Trzymaj urządzenie z dala od ostrych przedmiotów.
14. Nie kładź innych przedmiotów na urządzeniu, kiedy z niego korzystasz.
15. Korzystaj z urządzenia tylko na płaskich i twardych powierzchniach. Unikaj jazdy po piasku, trawie lub innych powierzchniach, które mogą spowodować uszkodzenie urządzenia.
16. Do ładowania baterii używaj tylko przewodu ładującego załączonego do zestawu.
17. Po każdym ładowaniu odłącz przewód USB od gniazda USB.
18. Zwracaj uwagę na polaryzację baterii w urządzeniu oraz w kontrolerze.
19. W urządzeniu używaj tylko baterii załączonej w zestawie, w kontrolerze używane są dwie baterie AA 1,5 V (nie znajdują się one w zestawie). W kontrolerze nie należy używać akumulatorków.
20. Po użyciu nie dotykaj silnika samochodu, ponieważ może mieć wysoką temperaturę.
21. Źródło zasilania stosowane przy tej zabawce elektrycznej powinno być regularnie kontrolowane pod kątem uszkodzeń przewodu zasilania, wtyczki, obudowy lub innych części, a w razie uszkodzeń nie powinno być wykorzystywane do momentu jego naprawienia.
22. Zabawki nie można przyłączać do więcej niż zalecana liczby źródeł zasilania.
23. Akumulatory należy ładować tylko pod nadzorem osób dorosłych.
24. Akumulatory należy przed ładowaniem wyciągnąć z zabawki.
25. Nie należy wkładać różnych typów baterii lub nowych i używanych baterii.
26. Wyczerpane baterie należy wyjąć z zabawki.
27. Zacisków zasilania nie należy zwierać.
28. Baterii jednorazowego użytku nie należy ładować.

PL

SCHEMAT URZĄDZENIA

Nadwozie

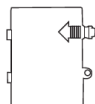

Pokrywa baterii

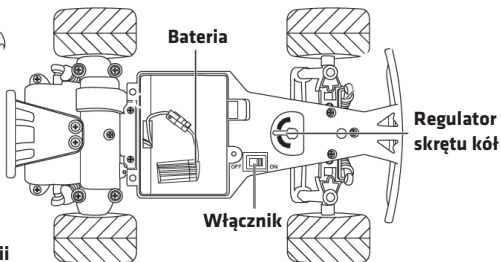

SCHEMAT KONTROLERA

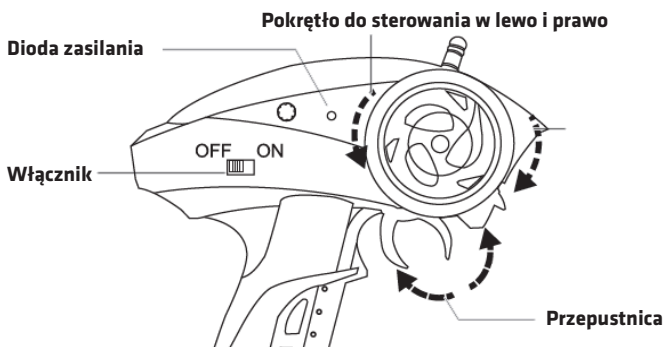

MONTAŻ BATERII W KONTROLERZE

PL

1. Odkręć śrubę pokrywę baterii przy pomocy śrubokrętu. Zdejmij pokrywę baterii.

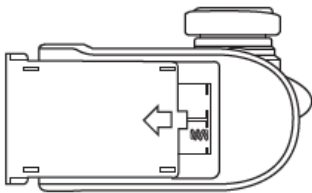

2. Włóż dwie baterie AA 1,5 V. Zwróć szczególną uwagę na polaryzację baterii.

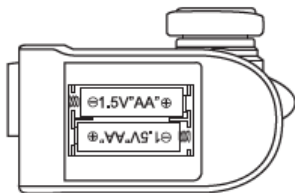

3. Załóż pokrywę z powrotem. Dokręć śrubę przy pomocy śrubokrętu.

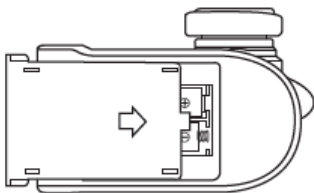

ŁADOWANIE BATERII SAMOCHODU

1. Podłącz ładowarkę do gniazda USB w komputerze lub do zasilacza USB. Następnie podłącz baterię do ładowarki. Podczas ładowania dioda świeci się. Gdy bateria będzie naładowana dioda zgaśnie.
2. Odkręć śrubkę mocującą na pokrywie baterii w samochodzie i zdejmij ją.

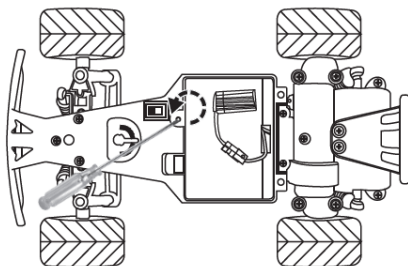

3. Podłącz baterię, zamknij pokrywę i przykręć z powrotem.

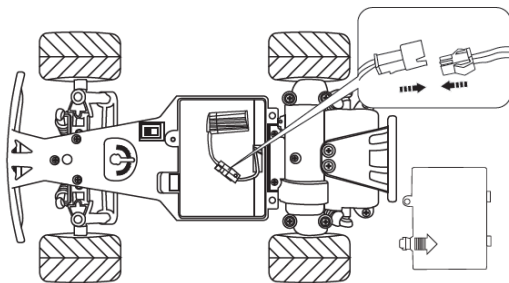

SPOSÓB UŻYTKOWANIA

1. Przesuń włącznik na samochodzie do pozycji ON.
2. Przesuń włącznik kontrolera do pozycji ON. Dioda zasilania zacznie migać. Odczekaj ok. 15 sekund, aż kontroler połączy się z samochodem. Dioda zacznie świecić ciągłym światłem.
3. Aby jechać w przód, przesuń przepustnicę do tyłu. Im mocniej przepustnica jest przesunięta, tym samochód szybciej będzie się poruszał.

Przesuń przepustnicę do przodu, aby zahamować i jechać do tyłu.

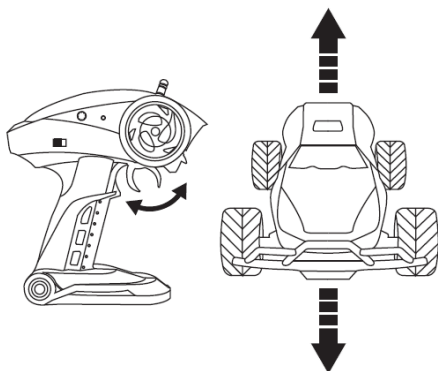

4. Kręć pokrętką w lewo lub w prawo, aby samochód skręcał.

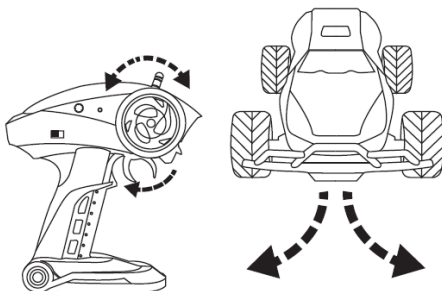

PL

REGULACJA SKRĘTU

Jeśli zauważysz, że samochód zamiast jechać prosto lekko zbacza na lewo lub prawo, możesz wyregulować skręt regulatorem.

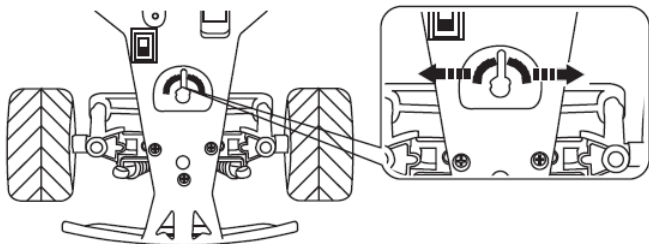

CZYSZCZENIE I KONSERWACJA

1. Przed czyszczeniem wyłącz urządzenie i odłącz baterię.
2. Czyść samochód i kontroler wilgotną szmatką.
3. Nie używaj substancji chemicznych do czyszczenia urządzenia.
4. Po każdym użyciu oczyść samochód z piasku i pyłu.

Zdjęcia mają charakter poglądowy, rzeczywisty wygląd produktów może różnić się od prezentowanego na zdjęciach.

INTRODUCTION

EN

Dear customer!

Thank you for placing trust in us and choosing Overmax.

Thanks to the use of high-quality materials and modern solutions, we provide you with a product perfect for everyday use. We are convinced that the product will satisfy your requirements as it has been designed with utmost care. Before you start using the product, please read this manual carefully.

Should you have any remarks or questions concerning the product, please do not hesitate to contact us:

pomoctechniczna@overmax.pl

Important:

Please read this manual before you start using the product to see all its functions and use them in accordance with intended use.

1. Do not repair or modify the device. Only an authorized service technician is allowed to perform these operations.
2. Do not switch the device on if you have noticed any damage.
3. Do not use the device when it acts up, has been dropped or immersed in water, overheats extensively, is discolored or deformed, and when other atypical circumstances occur. Contact the manufacturer's authorized service center.
4. Never leave the charging battery unattended.
5. The device is intended for children aged above 8. Do not let younger children play with it.
6. Use the device away from sources of heat, high temperatures, hot surfaces, direct sunlight, source of ignition, naked flame, oils and sharp edges.

7. Do not use the device in inflammable, explosive or toxic atmosphere.
8. Do not use chemicals to clean the device.
9. After every use, switch the device off and disconnect the battery.
10. Do not immerse the entire device in water or other liquids. Do not use the device near water.
11. Before you start cleaning or moving the device, switch it off.
12. Do not use the device for other purposes than designed.
13. Keep the device away from sharp items.
14. Do not place other items on the device when you use it.
15. Use the device on flat and hard surfaces only. Avoid going on sand, grass or other surfaces which may lead to damage.
16. To charge a battery, use a supplied charging cord only.
17. After every charging, disconnect the USB cable from the USB port.
18. Pay attention to battery polarization in the device and controller.
19. In the device use the supplied battery only, in the controller two batteries AA 1,5V are used (they are not supplied). In the controller do not use storage batteries.
20. After the use, do not touch a car engine because it may be extremely hot.
21. Transformer, power supply, or battery charger used with the electric toy shall be regularly examined for damage to the supply cord, plug, enclosure or other parts, and in the event of such damage, it shall not be used until the damage has been repaired.
22. The toy must not be connected to more power sources than recommended.
23. Recharge the batteries only under adult supervision.
24. Batteries must be removed from the toy before charging.
25. Do not use different types of batteries or new and used batteries.
26. Remove exhausted batteries from the toy.
27. Power terminals should not be short-circuited.
28. Non-rechargeable batteries should not be recharged.

DEVICE OUTLINE

Body

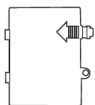

Battery cover

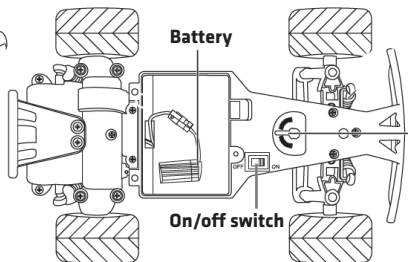

Wheel turn adjustment

EN

CONTROLLER OUTLINE

Left and right control knob

Power LED

On/off switch

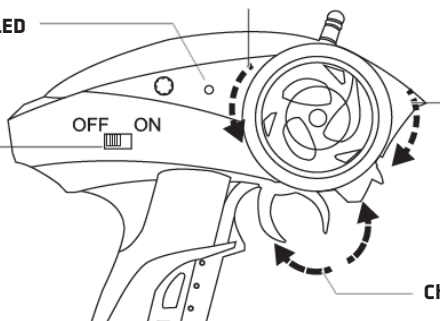

Choke valve

EN

HOW TO ASSEMBLE BATTERY IN THE CONTROLLER

1. Loosen the screw of the battery cover with a screwdriver.
Remove battery cover.

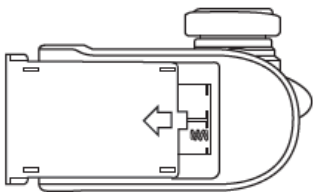

2. Insert two batteries AA 1,5 V. Pay special attention to battery terminals.

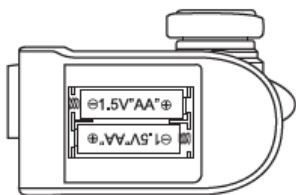

3. Put the cover back on. Tighten the screw with a screwdriver.

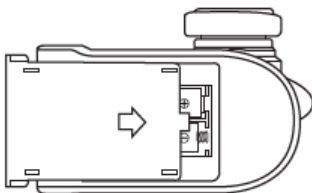

HOW TO CHARGE CAR BATTERY

1. Connect the charger to a USB port on your computer or to a USB power adapter. Then connect the battery to the charger. During charging the LED lights up. When the battery is charged, the LED will turn off.
2. Unscrew the camping screw from the car battery cover and remove it.

EN

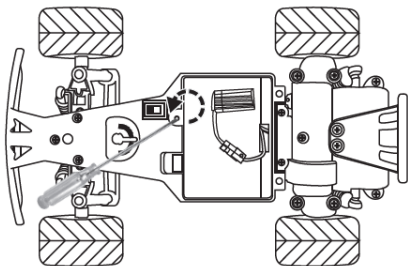

3. Connect the battery, close the cover and screw it back on.

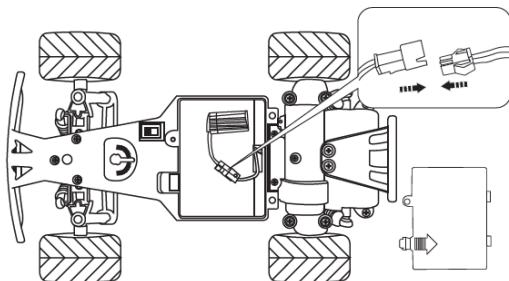

HOW TO USE

1. Set the car switch into ON.
2. Slide the controller switch into ON. Power LED will start flashing. Wait about 15 seconds until the controller has connected with the car. LED will go on continuously.
3. To go forward, move the choke valve to the back. The stronger the movement, the higher the speed of the car. Move the choke valve to the front, to stop and reverse.

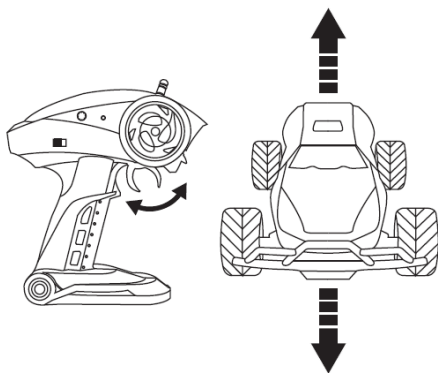

4. Turn the knob left or right to make the car turn.

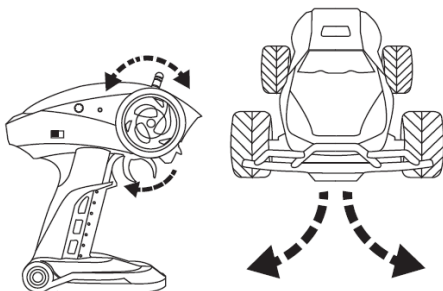

TURN ADJUSTMENT

If you have noticed that the car turns aside instead of going straight, you can adapt the turn with adjustment.

EN

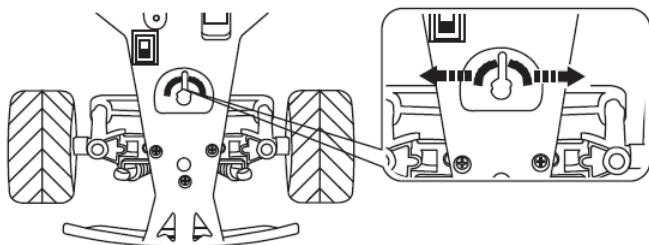

CLEANING AND MAINTENANCE

1. Before you start cleaning, switch the device off and disconnect the battery.
2. Clean the car and controller with wet cloth.
3. Do not use chemicals to clean the device.
4. After every use, remove sand and dust from the car.

The pictures are for reference only. The real design of the products may differ from the pictures presented.

EINLEITUNG

DE

Sehr geehrte Kunden!

Wir bedanken uns für Ihr Vertrauen und Auswahl der Marke Overmax.

Wir geben zu Ihren Händen ein Produkt über, das dank hochwertigen Materialien und innovativen technologischen Lösungen perfekt für den täglichen Gebrauch ist. Wir sind sicher, dass dank einer sehr sorgfältigen Ausführung unser Produkt Ihre Anforderungen erfüllt.

Vor dem Gebrauch lesen Sie genau die vorliegende Bedienungsanleitung durch. Falls Bemerkungen oder Fragen zum gekauften Produkt, nehmen Sie mit uns Kontakt auf:

pomoctechniczna@overmax.pl

WICHTIGE INFORMATIONEN

Bitte, die vorliegende Bedienungsanleitung vor dem Gebrauch des Gerätes durchzulesen, um seine Funktionen kennen zu lernen und es bestimmungsgemäß zu verwenden.

1. Das Gerät darf nicht repariert oder modifiziert werden. Diese Tätigkeiten dürfen nur durch ein autorisiertes Service durchgeführt werden.
2. Betätigen Sie das Gerät nicht, wenn Sie die Beschädigungen bemerken.
3. Das Gerät soll nicht verwendet werden, wenn es mangelhaft funktioniert, fallen gelassen oder eingeweicht wurde oder, wenn andere ungewöhnlichen Erscheinungen vorkommen. Nehmen Sie Kontakt mit dem autorisierten Service des Herstellers auf.
4. Lassen Sie die Batterie während des Ladevorgangs nie unbeaufsichtigt.
5. Dieses Gerät ist kein Spielzeug. Das Gerät ist für die Kinder über 8 Jahre alt bestimmt.
6. Das Gerät soll weit von den Wärmequellen, hohen Temperaturen, heißen Flächen, direkter Sonnenstrahlung, Funkenquellen, offenem Feuer, Ölen und scharfen Kanten verwendet werden.

7. Benutzen Sie das Gerät nicht in der Nähe von brennbaren, explosiven oder toxischen Stoffen.
8. Verwenden Sie keine Chemikalien zur Reinigung des Gerätes.
9. Nach jedem Gebrauch schalten Sie das Gerät aus und schalten Sie die Batterie ab.
10. Tauchen Sie das Gerät niemals in Wasser oder andere Flüssigkeiten. Verwenden Sie es nicht in der Nähe vom Wasser.
11. Vor der Reinigung oder Tragen des Gerätes, schalten Sie es aus.
12. Das Gerät darf nicht für die anderen Zwecke als die bestimmungsgemäße Verwendung benutzt werden.
13. Bewahren Sie das Gerät weit von den scharfen Gegenständen auf.
14. Bei der Verwendung stellen Sie keine Gegenstände auf das Gerät.
15. Benutzen Sie das Gerät nur auf ebenen und harten Oberflächen. Vermeiden Sie die Sandflächen, Gras oder andere Fläche, die eine Beschädigung des Gerätes verursachen können.
16. Verwenden Sie zum Laden des Akkus nur das mitgelieferte Ladekabel.
17. Trennen Sie das USB-Kabel nach jedem Ladevorgang von der USB-Buchse.
18. Beachten Sie die richtige Polarisierung der Batterien im Gerät oder Controller.
19. Im Gerät benutzen Sie nur die im Set beinhalten Batterie. Im Controller werden zwei Batterien AA 1,5V benutzt (nicht im Set beinhaltet). Im Controller dürfen keine Akkus verwendet werden.
20. Nach dem Gebrauch fassen Sie den Motor des Autos nicht an, weil er sehr heiß sein kann.
21. Der mit dem elektrischen Spielzeug verwendete Transformator, das Netzteil oder das Batterieladegerät müssen regelmäßig auf Beschädigungen des Versorgungskabels, des Steckers, des Gehäuses oder anderer Teile überprüft werden. Im Falle einer solchen Beschädigung darf es erst verwendet werden, wenn der Schaden behoben wurde .
22. Das Spielzeug darf nicht an mehr Stromquellen als empfohlen angeschlossen werden.
23. Laden Sie die Batterien nur unter Aufsicht von Erwachsenen auf.
24. Vor dem Laden müssen die Batterien aus dem Spielzeug entfernt werden.
25. Verwenden Sie keine anderen Batterietypen oder neue und gebrauchte Batterien.
26. Entfernen Sie die verbrauchten Batterien aus dem Spielzeug.
27. Stromanschlüsse dürfen nicht kurzgeschlossen werden.
28. Nicht wiederaufladbare Batterien sollten nicht aufgeladen werden.

SCHEMA DES GERÄTES

DE

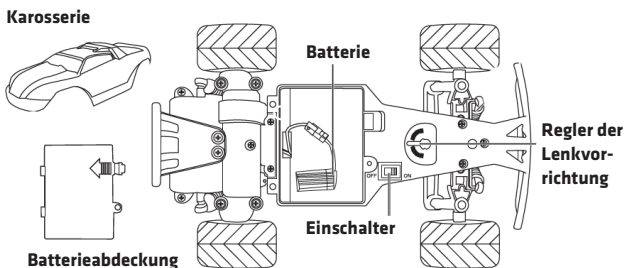

SCHEMA DES CONTROLLERS

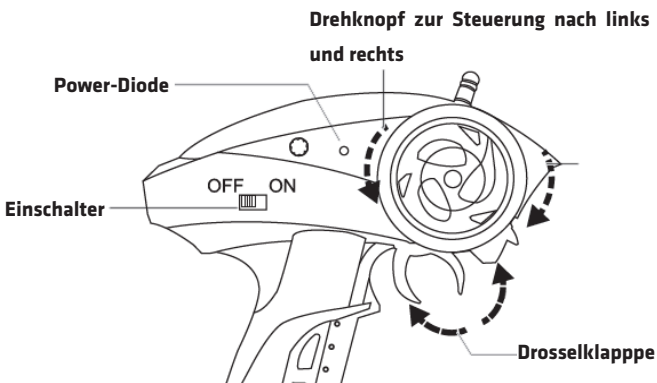

BATTERIEMONTAGE IM CONTROLLER

1. Lösen Sie die Schraube der Batterieabdeckung mit einem Schraubendreher. Nehmen Sie die Batterieabdeckung ab.

DE

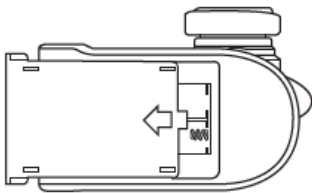

2. Legen Sie zwei Batterien AA 1,5 V ein. Beachten Sie die richtige Polarisation der Batterien.

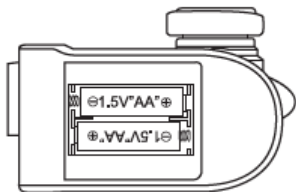

3. Setzen Sie wieder die Batterieabdeckung. Ziehen Sie die Schraube mit einem Schraubendreher fest.

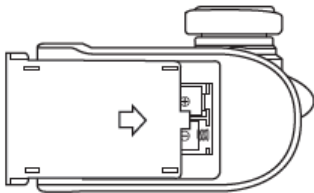

LADUNG DER BATTERIEN VOM AUTO

1. Schließen Sie das Ladegerät an einen USB-Anschluss Ihres Computers oder an ein USB-Netzteil an. Schließen Sie dann den Akku an das Ladegerät an. Während des Ladevorgangs leuchtet die LED. Wenn der Akku aufgeladen ist, erlischt die LED.
2. Schrauben Sie die Schraube an der Batterieabdeckung ab und nehmen Sie sie ab.

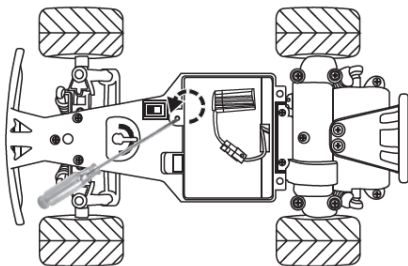

3. Schließen Sie die Batterie an, schließen Sie die Abdeckung und ziehen Sie die Schraube wieder an.

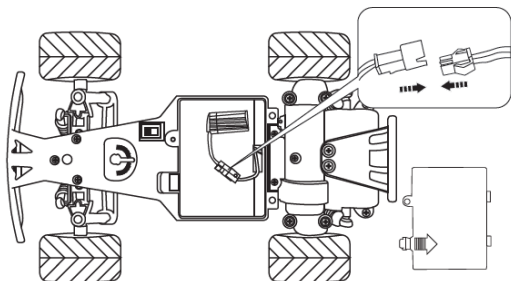

GEBRAUCHSWEISE

1. Schieben Sie den Einschalter des Autos auf die ON-Position.
2. Schieben Sie den Einschalter des Controllers auf die ON-Position. Die Power-Diode wird blinken. Warten Sie ca. 15 Sekunden, bis der Controller sich mit dem Auto verbindet. Die Diode wird ständig leuchten.
3. Um vorwärts zu fahren, schieben Sie die Drosselklappe nach hinten. Je stärker die Drosselklappe geschoben wurde, desto schneller wird das Auto fahren. Schieben Sie die Drosselklappe nach vorne, um das Auto zu stoppen und rückwärts zu fahren.

DE

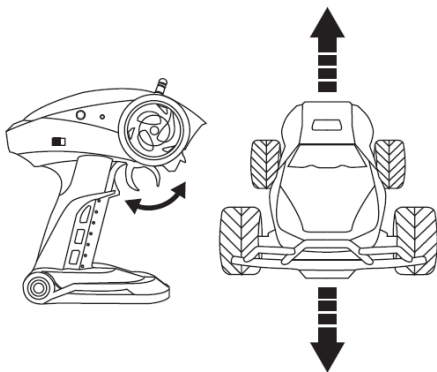

4. Drehen Sie mit dem Drehknopf nach rechts oder links, damit das Auto lenkt.

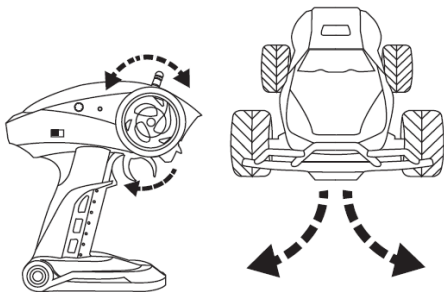

VERSTELLUNG DES LENKWINKELS

Wenn Sie bemerken, dass das Auto, statt geradeaus zu fahren, nach links oder rechts abbiegt, können Sie die Drehung mit dem Drehknopf regulieren.

DE

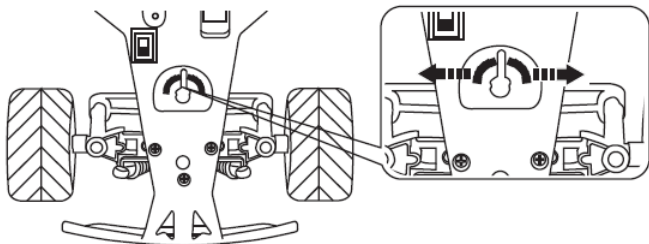

WARTUNG UND REINIGUNG

1. Vor der Reinigung schließen Sie das Gerät aus und klemmen Sie die Batterie ab.
2. Reinigen Sie das Auto und den Controller mit einem feuchten Tuch.
3. Benutzen Sie keine chemische Mittel zur Reinigung des Autos.
4. Nach jedem Gebrauch reinigen Sie das Auto von Sand und Staub.

Die Fotos sind anschaulich, das tatsächliche Aussehen der Produkte kann von der gezeigten Abbildung abweichen.

Introduzione

Gentile Cliente!

Ringraziamo per aver riposto in noi la Vostra fiducia e aver scelto prodotto di un marchio Overmax. Grazie all'uso di materiali di alta qualità e soluzioni tecnologiche moderne, vi diamo un prodotto ideale per l'uso quotidiano. Siamo sicuri che, grazie alla grande cura posta nella sua fabbricazione, soddisferà le vostre esigenze. Prima di utilizzare il prodotto, leggere attentamente le seguenti istruzioni.

Se avete commenti o domande sul prodotto acquistato, contattateci:

pomoctechniczna@overmax.pl

IT

Informazioni importanti:

Si prega di leggere questo manuale prima di utilizzare il prodotto per scoprire le sue caratteristiche e usarlo come previsto.

- 1.** Non riparare o modificare il dispositivo. Questo può essere fatto solo da un centro di assistenza autorizzato.
- 2.** Non mettere in funzione il dispositivo se si notano danni.
- 3.** Non usare il dispositivo se comincia a funzionare male, se è stata lasciata cadere o immersa in acqua, se diventa eccessivamente calda o se mostra scolorimento, rigonfiamenti o altre condizioni anomale. Contattare il centro di assistenza autorizzato dal produttore.
- 4.** Non lasciare mai incustodita la batteria collegata a un caricatore.
- 5.** Questo dispositivo è destinato all'uso da parte di bambini di età superiore agli 8 anni. Non permettere ai bambini più piccoli di giocarci.
- 6.** Usare il dispositivo lontano da fonti di calore e temperature elevate, fonti di scintille, fiamme aperte, superfici calde, luce solare diretta, oli e bordi taglienti IT.

7. Non utilizzare il dispositivo in un ambiente contenente sostanze infiammabili, sostanze esplosive o tossiche.
8. Non usare sostanze chimiche per pulire il dispositivo.
9. Dopo ogni utilizzo, spegnere il dispositivo e scollegare la batteria.
10. Non immergere l'intero dispositivo in acqua o altri liquidi.
11. Non usare vicino all'acqua. Prima di pulire o spostare il dispositivo, spegnerlo.
12. Non utilizzare il dispositivo per scopi diversi da quelli per cui è stato progettato.
13. Tenere il dispositivo lontano da oggetti appuntiti.
14. Non mettere altri oggetti sopra il dispositivo quando lo state usando.
15. Utilizzare il dispositivo solo su superfici piane e dure. Evitare di guidare su sabbia, erba o altre superfici che può causare danni al dispositivo.
16. Usare solo il cavo di ricarica incluso per caricare la batteria.
17. Dopo ogni ricarica scollegare il cavo USB dalla porta USB.
18. Fare attenzione alla polarità della batteria nel dispositivo e nel controller.
19. Utilizzare solo la batteria inclusa nel dispositivo, nel controller vengono usate le due batterie AA 1,5 V (non incluse).
20. Non utilizzare batterie ricaricabili nel controller. Non toccare il motore dell'auto dopo l'uso, perché potrebbe avere la temperatura elevata.
21. La fonte di alimentazione utilizzata per questo giocattolo elettrico dovrebbe essere regolarmente controllato per eventuali danni al cavo di alimentazione, spina, involucro oppure altre parti, e se danneggiato non devono essere utilizzati fino a quanto non sarà riparato.
22. I giocattoli non devono essere collegati a più di un numero raccomandato delle fonti di alimentazione.
23. Caricare le batterie ricaricabili solo sotto la supervisione di un adulto.
24. Le batterie ricaricabili devono essere rimosse dal giocattolo prima della ricarica.
25. Non inserire diverse tipi di batterie o batterie nuove e usate.
26. Rimuovere le batterie esaurite dal giocattolo.
27. Non cortocircuitare i terminali di alimentazione.
28. Non ricaricare le batterie usa e getta.

SCHEMA DEL DISPOSITIVO

Carrozzeria



Coperchio della
batteria

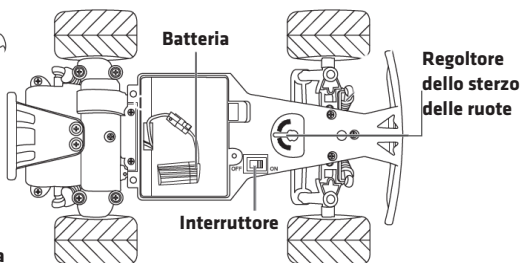

IT

SCHEMA DEL CONTROLLER

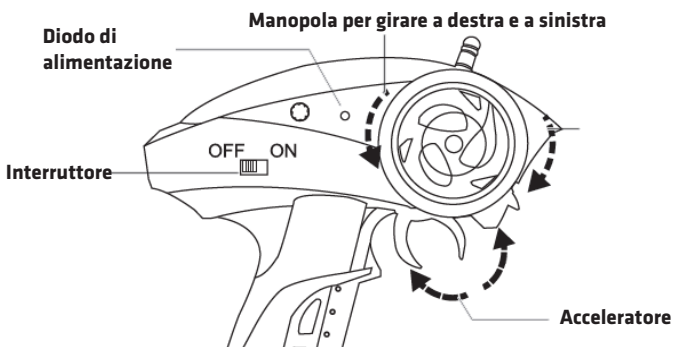

INSTALLAZIONE DELLA BATTERIA NEL CONTROLLER

1. Allentare la vite del coperchio della batteria con un cacciavite. Rimuovere il coperchio della batteria.

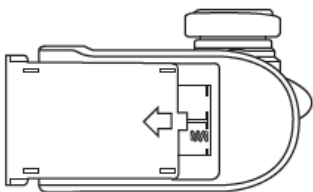

2. Inserire due batterie AA 1,5 V. Prestare particolare attenzione alla polarità della batteria.

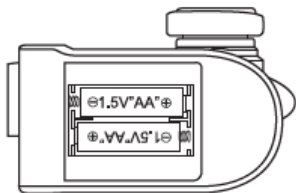

3. Rimettere il coperchio. Stringere la vite con un cacciavite.

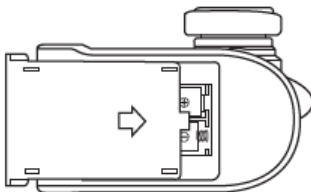

RICARICA DELLA BATTERIA DELL'AUTO

1. Collegare il caricatore a una porta USB del computer o a un adattatore di alimentazione USB. Poi collegare la batteria al caricatore. Durante la ricarica il diodo LED sarà acceso. Quando la batteria è completamente carica, il LED si spegne.
2. Allentare la vite di fissaggio del coperchio della batteria dell'auto e rimuoverlo.

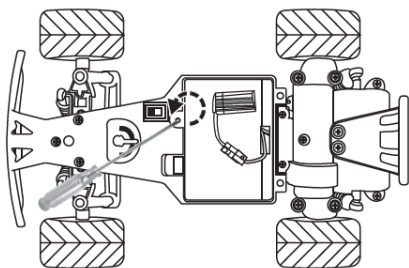

3. Collegare la batteria, chiudere il coperchio e riavvitarlo.

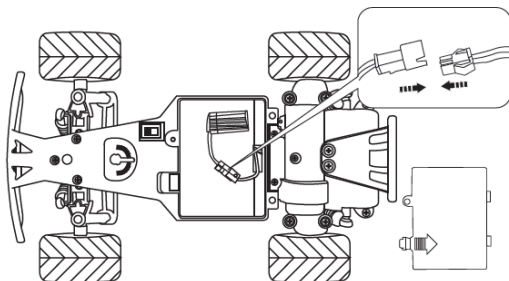

MODALITÀ D'USO

1. Portare l'interruttore dell'auto in posizione ON. Portare l'interruttore del controllore in posizione ON. Il diodo LED di alimentazione comincia a pulsare.
2. Attendere ca. 15 secondi, finché il controller si colleghi con l'auto. Il diodo LED si illuminerà continuamente.
3. Per andare avanti, spostare l'acceleratore indietro. Più l'acceleratore è spostato, più velocemente andrà la macchina. Spostare l'acceleratore in avanti per frenare e guidare all'indietro.

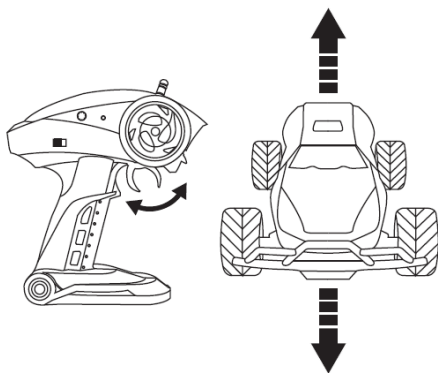

4. Girare la manopola a sinistra o a destra per far girare la macchina.

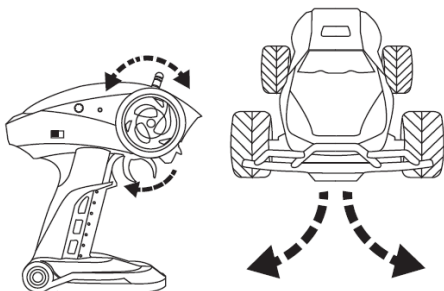

REGOLAZIONE DELLO STERZO

Se notate che l'auto devia leggermente a sinistra o a destra invece di andare dritta, potete regolare lo sterzo con il regolatore degli indicatori di direzione.

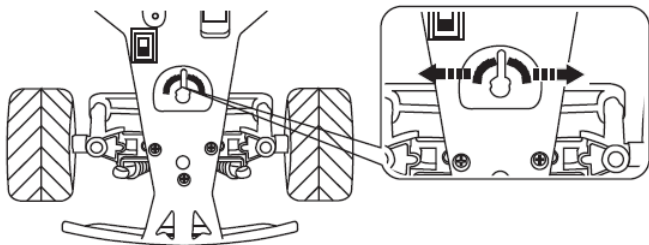

IT

PULIZIA E CONSERVAZIONE

1. Spegnerne il dispositivo e scollegare la batteria prima della pulizia.
2. Pulire la macchina e il controller con un panno umido.
3. Non usare sostanze chimiche per pulire il dispositivo.
4. Pulire la macchina dalla sabbia e dalla polvere dopo ogni uso.

Le foto sono solo a scopo illustrativo, l'aspetto reale dei prodotti può differire dalle immagini.

Introduction

Cher client !

Merci de nous avoir fait confiance et d'avoir choisi la marque Overmax. Grâce à l'utilisation des matériaux de la meilleure qualité et des solutions technologiques innovantes, nous vous donnons un produit parfait à l'usage quotidien. Nous sommes sûrs que grâce à un grand soin que nous avons pris pour fabriquer ce produit, il répondra à toutes vos exigences. Avant d'utiliser le produit pour la première fois, lisez attentivement ce mode d'emploi.

Si vous avez des questions ou remarques relatives au produit acheté, n'hésitez pas à nous contacter à l'adresse :

pomoctechniczna@overmax.pl

Renseignements importants :

Veuillez lire cette notice d'utilisation avant de commencer à manipuler le produit afin de connaître ses fonctions et l'utiliser conformément à son usage prévu.

1. Ne réalisez pas des dépannages du dispositif et ne le modifiez pas. Seulement un service agréé peut procéder au dépannage du produit.
2. Ne mettez le dispositif en marche si vous avez remarqué des dégâts de quelque nature que ce soit.
3. N'utilisez pas le dispositif quand il commence à fonctionner mal, il a été tombé au sol ou immergé dans l'eau, il se chauffe de façon excessive, il y a des décolorations, renflements ou d'autres phénomènes atypiques. Consultez un service agréé du fabricant.
4. Ne laissez jamais la pile branchée à un chargeur sans surveillance.
5. Le dispositif est destiné aux enfants de plus de 8 ans. Ne laissez pas les enfants plus jeunes jouer avec le produit.
6. Utilisez le dispositif à l'écart des sources de chaleur, des températures élevées, des surfaces chaudes, de la lumière directe du soleil, des sources d'éclattement, des flammes nues, des huiles et des arêtes vives.

7. N'utilisez pas le dispositif dans un environnement comprenant des substances inflammables, explosives ou toxiques.
8. N'utilisez pas de substances chimiques pour nettoyer le dispositif.
9. Désactivez le dispositif et débranchez la pile après chaque utilisation.
10. Ne plongez pas tout le dispositif dans l'eau ou dans un autre liquide. N'utilisez pas à proximité de l'eau.
11. Avant de nettoyer ou de porter le dispositif, désactivez-le.
12. N'utilisez pas le produit à d'autres fins que celles auxquelles il a été conçu.
13. Tenez le dispositif à l'écart des objets aigus.
14. Ne mettez pas d'autres objets sur le dispositif quand vous l'utilisez.
15. N'utilisez le dispositif que sur des surfaces planes et dures. Évitez de l'utiliser sur le sable, la pelouse ou sur d'autres surfaces qui peuvent causer l'endommagement du dispositif.
16. Pour recharger la pile, n'utilisez que le câble de recharge fourni avec le produit.
17. Après chaque recharge, débranchez le câble USB de la prise USB.
18. Prêtez attention à la polarité de la pile dans le dispositif et dans la manette.
19. Dans le dispositif, n'utilisez que la pile fournie avec le produit, dans la manette, on utilise deux piles AA 1,5 V (elles ne sont pas incluses). Dans la manette, il convient de ne pas utiliser des accumulateurs.
20. Après avoir utilisé, ne touchez pas le moteur du véhicule, parce qu'il peut avoir une température élevée.
21. La source d'alimentation électrique utilisée dans ce jouet électrique devrait être contrôlée régulièrement en vue de détecter des endommagements du câble de recharge, de la fiche, du boîtier ou d'autres pièces, et en cas de dégâts, elle ne devrait pas être utilisée jusqu'au moment de réparation de celle-ci.
22. Le jouet ne peut pas être branché à un nombre de sources d'alimentation électrique supérieur à celui recommandé.
23. Les accumulateurs devraient être rechargés uniquement sous la surveillance d'adultes.
24. Il est nécessaire de retirer les accumulateurs du jouet avant de procéder à leur recharge.
25. Il convient de ne pas mettre de différentes types de piles ou des piles neuves et usées.
26. Il est nécessaire de retirer les piles usées du jouet.
27. Il est interdit de mettre en contact les contacteurs d'alimentation électrique.
28. Il est interdit de recharger les piles à usage unique.

SCHÉMA DU DISPOSITIF

Carrosserie

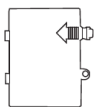

Couvercle du
compartiment à piles

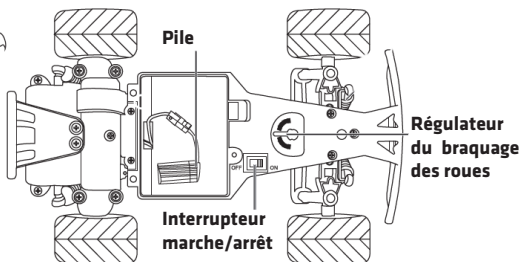

Pile

Interrupteur
marche/arrêt

Régulateur
du braquage
des roues

FR

SCHÉMA DE LA MANETTE

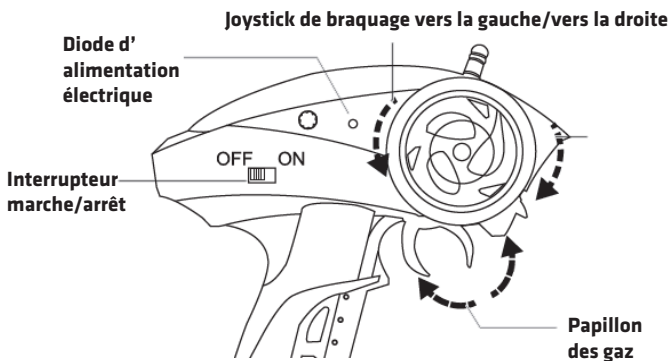

INSTALLATION DES PILES DANS LA MANETTE

1. Desserrez la vis du couvercle de la batterie avec un tournevis. Enlevez le couvercle du compartiment à piles

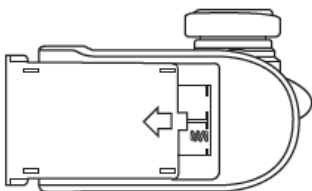

2. Mettez les deux piles AA 1,5 V. Prêtez une attention particulière à la polarité des piles.

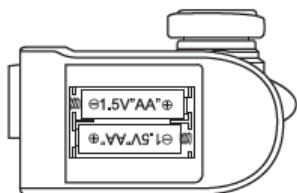

3. Installez le couvercle de nouveau. Serrez la vis avec un tournevis.

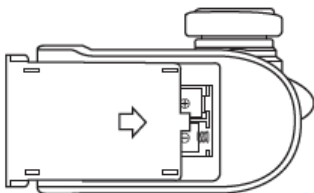

FR

RECHARGE DE LA PILE DU VÉHICULE

1. Branchez le chargeur à la prise USB à l'ordinateur ou à l'adaptateur USB. Puis, branchez la pile au recharger. La diode est allumée pendant la recharge. Quand la pile sera chargée, la diode s'éteindra.
2. Dévissez le vis de fixation sur le couvercle du compartiment à piles dans la voiture et enlevez-le.

FR

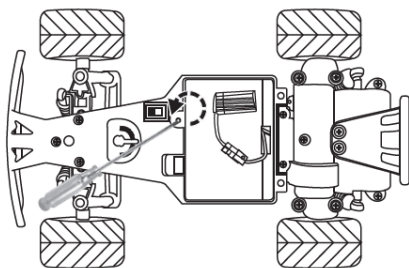

3. Branchez la pile, fermez le couvercle et vissez de nouveau.

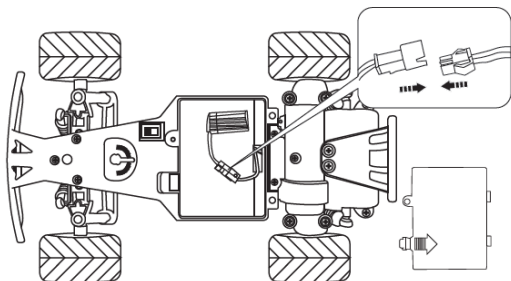

MODE D'UTILISATION

1. Bougez l'interrupteur marche/arrêt sur la voiture jusqu'à la position ON. Bougez l'interrupteur marche/arrêt de la manette jusqu'à la position ON. La diode d'alimentation électrique commencera à clignoter.
2. Attendez environ 15 secondes jusqu'à ce que la manette se connecte avec la voiture.
3. La diode sera allumée en continu. Pour aller tout droit, bougez le papillon des gaz vers l'arrière. Plus le papillon des gaz est bougé, plus rapide sera la voiture. Bougez le papillon des gaz vers l'avant pour freiner et pour aller vers l'arrière.

FR

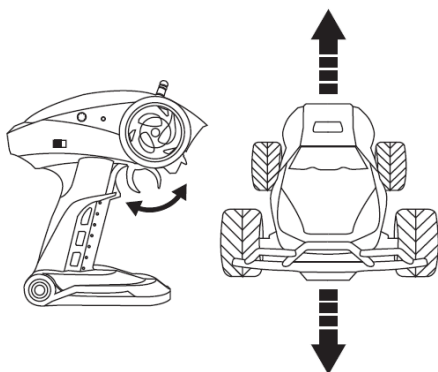

4. Tournez le joystick à gauche ou à droite pour faire tourner la voiture.

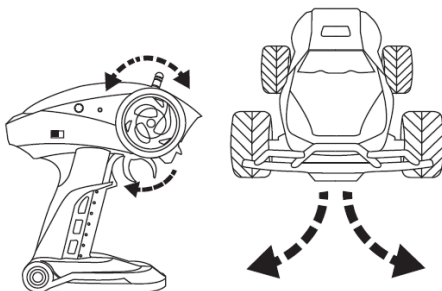

RÉGLAGE DU BRAQUAGE

Si vous remarquez que la voiture tire à gauche ou à droite au lieu d'aller tout droit vous pouvez régler le braquage à l'aide du régulateur.

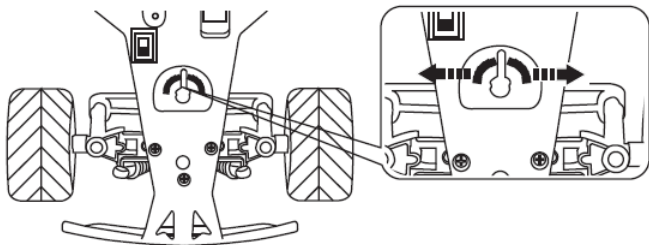

FR

NETTOYAGE ET ENTRETIEN

1. Avant de nettoyer, désactivez le dispositif et débranchez la pile.
2. Nettoyez la voiture et la manette à l'aide d'un chiffon humide.
3. N'utilisez pas de substances chimiques pour nettoyer le dispositif.
4. Après chaque utilisation, nettoyez la voiture du sable et de la poussière.

Les photos sont à caractère informatif, l'apparence réelle des produits peut varier de celle présentée sur les photos.

Introducción

¡Estimado Cliente!

Gracias por confiar en nosotros y elegir la marca Overmax. Gracias a la utilización de materiales de alta calidad y soluciones tecnológicas modernas te proporcionamos un producto ideal para el uso diario. Estamos seguros de que cumplirá tus expectativas gracias al gran cuidado puesto en su fabricación. Antes de utilizar el producto, lee atentamente las siguientes instrucciones de uso.

Si tienes algún comentario o pregunta sobre algún producto que hayas comprado, por favor contacta con nosotros:

pomoctechniczna@overmax.pl

ES

Información importante:

Por favor, lee este manual de instrucciones antes de utilizar el producto para familiarizarte con sus funciones y utilizarlo de acuerdo con su uso previsto.

- 1.** No se debe reparar ni realizar ninguna modificación en el dispositivo. Esta actividad puede ser realizada exclusivamente por un proveedor de servicios autorizado.
- 2.** No conectes el dispositivo si has percibido algún defecto.
- 3.** No utilices el dispositivo si comienza a funcionar de manera inapropiada, si se ha caído o se ha sumergido en agua, si se calienta excesivamente, está descolorido o deformado, o se producen otros fenómenos inusuales. Ponte en contacto con el servicio autorizado del fabricante.
- 4.** Nunca dejes las pilas conectadas al cargador sin supervisión.
- 5.** El dispositivo está destinado a niños mayores de 8 años. No dejes que los niños más pequeños jueguen con él.
- 6.** Utiliza el aparato lejos de fuentes de calor, altas temperaturas, superficies calientes, luz solar directa, fuentes de chispas, llamas abiertas, aceites y bordes afilados.

7. No utilices el dispositivo en un entorno que presente sustancias inflamables, explosivas o tóxicas.
8. No utilices productos químicos para limpiar el dispositivo.
9. Después de cada uso, apaga el dispositivo y desconecta las pilas.
10. No sumerjas todo el dispositivo en agua u otros líquidos. No utilizar cerca del agua.
11. Antes de limpiar o mover el dispositivo, apágalo.
12. No utilices el dispositivo para fines distintos de aquellos para los que ha sido diseñado.
13. Mantén el dispositivo alejado de objetos afilados.
14. No coloques otros objetos encima del dispositivo cuando lo estés utilizando.
15. Utiliza el dispositivo solo en superficies planas y duras. Evita la conducción sobre arena, hierba u otras superficies que puedan causar daños en el dispositivo.
16. Utiliza exclusivamente el cable de carga suministrado para cargar las pilas.
17. Desconecta el cable USB de la toma USB después de cada carga.
18. Presta atención a la polaridad de las pilas en el dispositivo y en el controlador.
19. En el dispositivo utiliza exclusivamente las pilas suministradas en el kit, en el controlador se utilizan dos pilas AA 1,5 V (no incluidas en el kit). No utilices pilas recargables en el controlador.
20. No toques el motor del coche después de usarlo ya que puede estar a una temperatura muy alta.
21. La fuente de alimentación utilizada con este juguete eléctrico debe ser inspeccionada regularmente para detectar daños en el cable de alimentación, conectores, carcasa u otras partes, si hay algún daño no debe utilizarse hasta su reparación.
22. El juguete no puede ser conectado a un número superior de fuentes de alimentación al recomendado.
23. Las pilas recargables deben recargarse solo bajo la supervisión de personas adultas.
24. Las pilas deben ser extraídas del juguete antes de cargarlas.
25. No se deben mezclar diferentes tipos de pilas, o pilas nuevas y usadas.
26. Las pilas agotadas deben ser retiradas del juguete.
27. Los terminales de la fuente de alimentación no deben estar en cortocircuito.
28. No recargues las pilas de un solo uso.

ESQUEMA DEL DISPOSITIVO

Carrocería

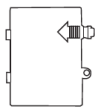

Tapa de las pilas

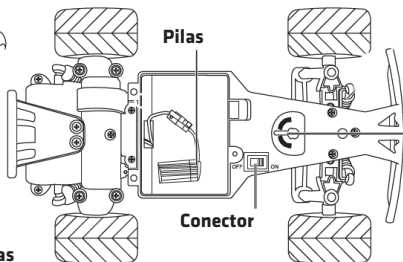

Regulador de las ruedas de dirección

ES

DIAGRAMA DEL CONTROLADOR

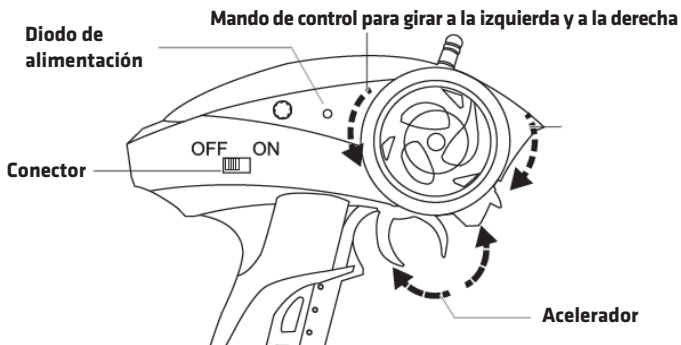

INSTALACIÓN DE LAS PILAS EN EL CONTROLADOR

1. Afloje el tornillo de la tapa de la batería con un destornillador. Retira la tapa de las pilas.

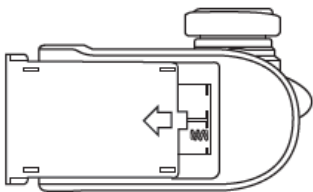

ES

2. Introduce dos pilas AA 1,5 V. Presta especial atención a la polaridad de las pilas.

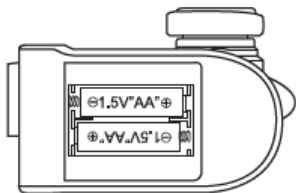

3. Vuelve a poner la tapa. Apriete el tornillo con un destornillador.

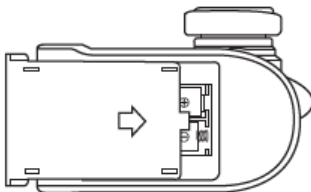

CARGA DE LAS PILAS DEL COCHE

1. Conecta el cargador a un puerto USB de tu ordenador o a un adaptador USB. A continuación, conecta las pilas al cargador. Durante la carga, el diodo se iluminará. Cuando las pilas estén cargadas, el diodo se apagará.
2. Afloja el tornillo de sujeción de la tapa de las pilas del coche y retírala.

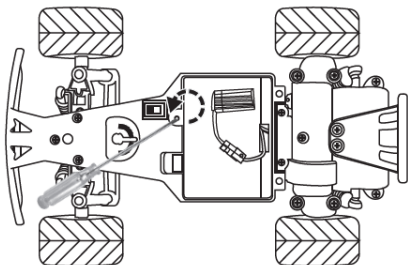

ES

3. Coloca las pilas, cierra la tapa y vuelve a atornillarla.

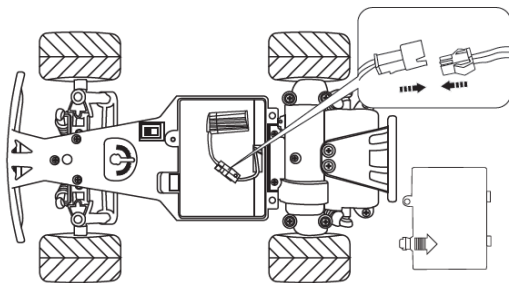

UTILIZACIÓN

1. Coloca el interruptor del coche en la posición ON. Coloca el interruptor del controlador en la posición ON. El diodo de energía empieza a parpadear.
2. Espera unos 15 segundos hasta que el controlador se conecte al coche.
3. El diodo permanecerá encendido continuamente. Para que el coche se mueva hacia adelante, desplaza el acelerador hacia atrás. Contra más fuerte de desplace el acelerador, más rápido se moverá el coche. Desplaza el acelerador hacia adelante para frenar y para que el coche se mueva hacia atrás.

ES

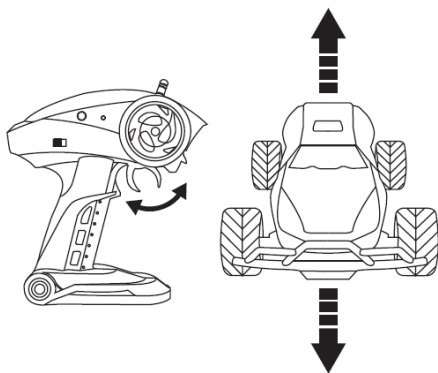

4. Gira el mando a la izquierda o a la derecha para hacer girar el coche.

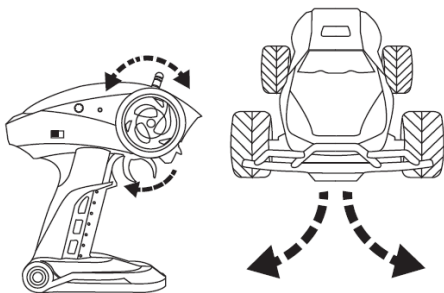

REGULACIÓN DE LA DIRECCIÓN

Si observas que el coche se desvía ligeramente hacia la izquierda o hacia la derecha en lugar de ir recto, puedes ajustar la dirección con el regulador.

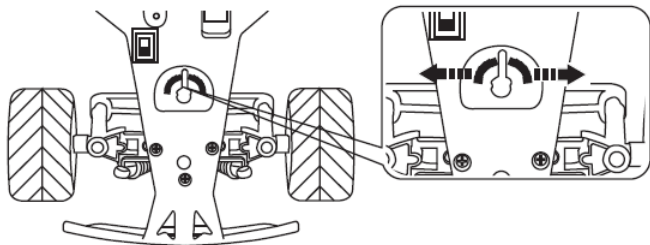

ES

LIMPIEZA Y MANTENIMIENTO

1. Apaga el dispositivo y desconecta las pilas antes de limpiarlo.
2. Limpia el coche y el controlador con un paño húmedo.
3. No utilices productos químicos para limpiar el dispositivo.
4. Limpia el coche de arena y polvo después de cada uso.

Las fotos solo tienen carácter ilustrativo, el aspecto real de los productos puede diferir de los presentados en las fotos.

Inleiding

Beste klant!

Bedankt voor het vertrouwen dat u in ons stelt en voor het merk Overmax heeft gekozen.

Dankzij het gebruik van hoogwaardige materialen en moderne technologische oplossingen bieden wij u een product dat ideaal is voor dagelijks gebruik. Wij zijn er zeker van dat het dankzij veel vakmanschap aan uw eisen voldoet. Lees voor het gebruik van het product de volgende gebruiksaanwijzing zorgvuldig door.

Als u opmerkingen of vragen heeft over een gekocht product, neem dan contact met ons op:

NL

pomoctechniczna@overmax.pl

Belangrijke informatie:

Lees deze handleiding door voordat u het product gebruikt om kennis te maken met de functies ervan en deze te gebruiken voor het doel waarvoor ze bedoeld zijn.

1. Probeer het apparaat niet te repareren of aan te passen. Dit kan alleen worden gedaan door een erkend servicecentrum.
2. Gebruik het apparaat niet als u schade opmerkt.
3. Gebruik het apparaat niet als het defect is, is gevallen of ondergedompeld in water, overmatig heet is geworden, verkleurd is, of als er andere ongebruikelijke verschijnselen zijn opgetreden. Neem contact op met een erkend servicecentrum van de fabrikant.
4. Laat de batterij nooit onbeheerd achter in de lader.
5. Het apparaat is ontworpen voor mensen ouder dan 14 jaar. Laat jongere kinderen er niet mee spelen. Houd het apparaat buiten het bereik van kinderen.

6. Gebruik het apparaat niet in de buurt van warmtebronnen, hoge temperaturen, hete oppervlakken, direct zonlicht, vonken, open vuur, olie en scherpe randen.
7. Gebruik het apparaat niet in een omgeving die ontvlambare, explosieve of giftige stoffen bevat.
8. Gebruik geen chemicaliën om het apparaat te reinigen.
9. Schakel het apparaat uit en ontkoppel de batterij na elk gebruik.
10. Dompel het apparaat niet in zijn geheel onder in water of andere vloeistoffen. Niet gebruiken in de buurt van water.
11. Schakel het apparaat uit voordat u het reinigt of verplaatst.
12. Gebruik het apparaat niet voor andere doeleinden dan waarvoor het is ontworpen.
13. Houd het apparaat uit de buurt van scherpe voorwerpen.
14. Plaats geen andere voorwerpen op het apparaat terwijl u het gebruikt.
15. Gebruik het apparaat alleen op vlakke of harde oppervlakken. Vermijd rijden op zand, gras of andere oppervlakken die het apparaat kunnen beschadigen.
16. Gebruik alleen de meegeleverde lader om de batterij op te laden.
17. Koppel de lader na elke lading los van de USB-poort.
18. Let op de polariteit van de batterij in het apparaat en de controller.
19. De controller gebruikt twee 1,5 V AA-batterijen (niet meegeleverd). Gebruik geen oplaadbare batterijen in de controller.
20. Raak de motor van de auto na gebruik niet aan, omdat deze heet kan zijn.
21. Transformator, voeding of batterijlader die met het elektrische speelgoed wordt gebruikt, moet regelmatig worden gecontroleerd op schade aan het netsnoer, de stekker, de behuizing of andere onderdelen, en in het geval van dergelijke schade, mag deze niet worden gebruikt totdat de schade is hersteld.
22. Het speelgoed mag niet op meer stroombronnen worden aangesloten dan aanbevolen.
23. Laad de batterijen alleen onder toezicht van een volwassene op.
24. Batterijen moeten uit het speelgoed worden verwijderd voordat ze worden opgeladen.
25. Gebruik geen verschillende soorten batterijen of nieuwe en gebruikte batterijen.
26. Verwijder lege batterijen uit het speelgoed.
27. Vermogensklemmen mogen niet worden kortgesloten.

SCHEMA VAN HET APPARAAT

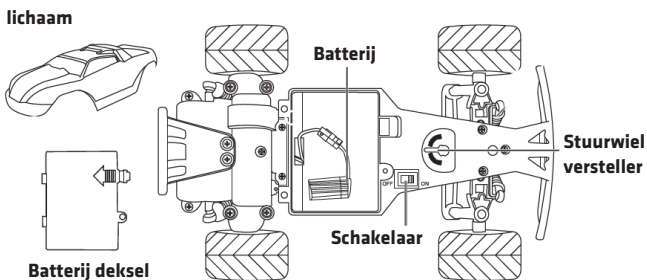

NL

SCHEMA VAN DE CONTROLLER

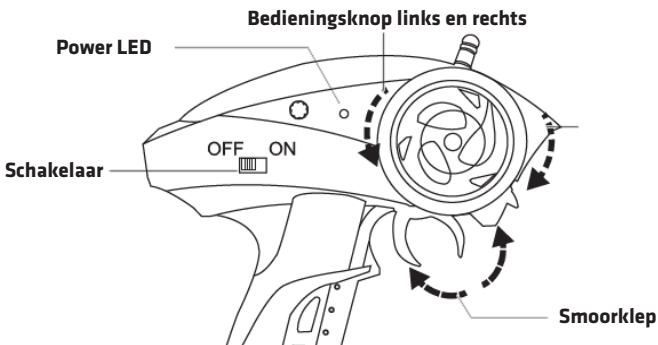

INSTALLATIE VAN DE BATTERIJ IN DE CONTROLLER

1. Draai de schroef van het batterijdeksel los met een schroevendraaier. Verwijder het batterijdeksel.

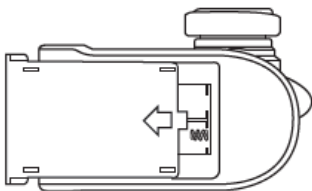

2. Plaats twee 1,5 V AA-batterijen. Let in het bijzonder op de polariteit van de batterij.

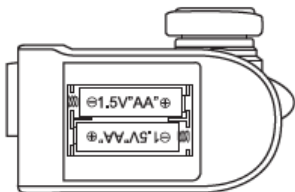

3. Doe de deksel er weer op. Draai de schroef vast met een schroevendraaier.

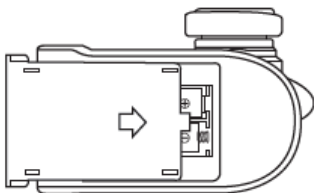

NL

HET OPLADEN VAN DE AUTOACCU

1. Sluit de lader aan op een USB-poort van uw computer of op een USB-adapter. Sluit vervolgens de batterij aan op de lader. Wanneer de batterij volledig is opgeladen, gaat de LED branden. De LED brandt niet tijdens het laden.
2. Schroef de bevestigingsschroef van het batterijdeksel van de auto los en verwijder deze.

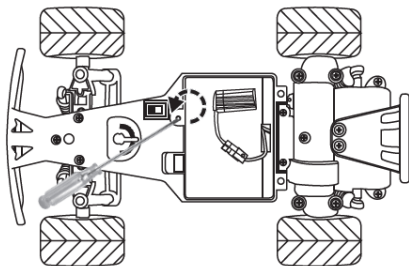

NL

3. Sluit de batterij aan, sluit het deksel en schroef het weer vast.

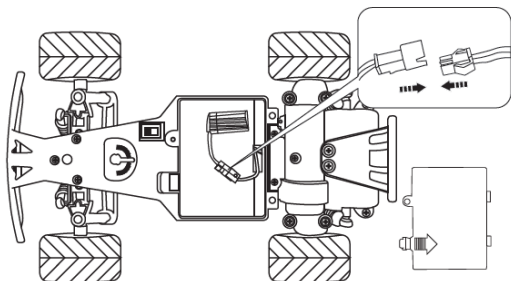

HET GEBRUIK

1. Schuif de schakelaar op de autoschakelaar in de stand ON.
2. Schuif de regelaarschakelaar in de stand ON (aan). De aan/uit-led zal knipperen. Wacht ongeveer 15 seconden tot de controller verbinding maakt met de auto. De LED zal continu oplichten.
3. Om vooruit te gaan, schuif de gashendel naar achteren. Hoe harder de gashendel wordt bewogen, hoe sneller de auto zal bewegen. Schuif de gashendel naar voren om te remmen en rij achteruit.

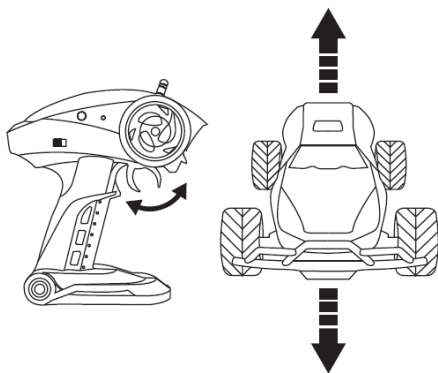

4. Draai de knop naar links of rechts om de auto te laten draaien.

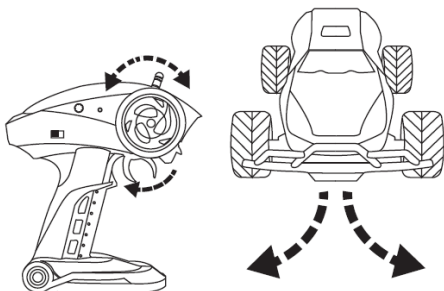

STUURCONTROLE

Als u merkt dat uw auto niet rechtdoor gaat, maar iets naar links of rechts afbuigt, kunt u de bocht aanpassen door middel van een afsteller.

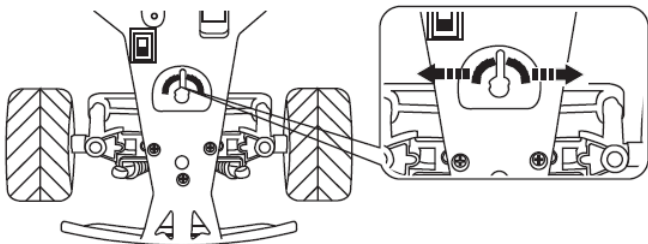

NL

REINIGING EN ONDERHOUD

1. Schakel het apparaat uit en koppel de batterij los voordat u het apparaat schoonmaakt.
2. Reinig de auto en de controller met een vochtige doek.
3. Gebruik geen chemicaliën om de machine te reinigen.
4. Reinig de auto na elk gebruik van zand en stof.

De foto's zijn slechts ter illustratie, het werkelijke uiterlijk van de producten kan afwijken van de foto's die worden getoond.

Дорогий клієнт!

Дорогий клієнт!

Дякуємо за довіру до нас і вибір марки Overmax. Завдяки використанню високоякісних матеріалів та сучасних технологічних рішень, ми надаємо Вам продукт, який ідеально підходить для щоденного використання. Ми впевнені, що він буде відповідати Вашим вимогам завдяки великій ретельності його виготовлення. Перед використанням продукту уважно прочитайте наступну інструкцію з експлуатації.

Якщо у вас є будь-які зауваження або запитання щодо придбаного вами продукту, будь ласка, зв'яжіться з нами:

pomoctechniczna@overmax.pl

Важлива інформація:

UK

Будь ласка, прочитайте цю інструкцію перед використанням продукту, щоб ознайомитися з його функціями та використовувати їх за призначенням.

1. Не ремонтуйте та не модифікуйте пристрій. Ці дії може виконувати лише уповноважений сервісний центр.
2. Не запускайте пристрій, якщо Ви помітите будь-яке пошкодження.
3. Не використовуйте пристрій, коли він починає виходити з ладу, впав або занурився у воду, надмірно нагрівається, відбулась зміна кольору, з'являються нерівності або та при виникненні інших незвичних явищ. Зверніться до уповноваженого сервісного центру виробника.
4. Ніколи не залишайте батарею підключеною до зарядного пристрою без нагляду.
5. Пристрій призначений для осіб старше 8 років. Не дозволяйте дітям молодшого віку самостійно гратися з пристроєм.

6. Використовуйте пристрій подалі від джерел тепла, високих температур, гарячих поверхонь, прямих сонячних променів, іскроутворюючих джерел, відкритого вогню, масла та гострих країв.
7. Не використовуйте пристрій у середовищі, що містить легкозаймисті, вибухонебезпечні та токсичні речовини.
8. Не застосовуйте для очищення пристрою хімічні засоби.
9. Вимикайте пристрій та виймайте батарею після кожного використання.
10. Не занурюйте весь пристрій у воду або інші рідини.
11. Не використовуйте поблизу води. Перед чищенням або переміщенням пристрою вимкніть його.
12. Не використовуйте пристрій для інших цілей, крім тих, для яких він був розроблений. Тримайте пристрій подалі від гострих предметів.
13. Не кладіть інші предмети на пристрою під час його використання.
14. Використовуйте пристрій лише на рівних і твердих поверхнях.
15. Уникайте їзди по піску, траві або інших поверхнях, які можуть пошкодити пристрій.
16. Для заряджання батареї використовуйте лише зарядний кабель, що входить у комплект.
17. Після кожного заряджання від'єднуйте зарядний кабель від USB-роз'єму.
18. Зверніть увагу на полярність батареї у пристрої а контролері.
19. Використовуйте лише батарею, що входить у комплект пристрою, контролер використовує дві батареї типу AA 1,5 В (не входять в комплект). Не використовуйте акумулятори в контролері.
20. Після використання не торкайтесь двигуна автомобіля, оскільки він може мати високу температуру.
21. Джерело живлення, що використовується з цією електричною іграшкою, слід регулярно перевіряти на предмет пошкодження шнура живлення, штекера, корпусу чи інших елементів та у випадку пошкодження його не слід використовувати, поки не буде відремонтоване.
22. Не під'єднуйте іграшку до більшої кількості джерел живлення, ніж рекомендовано.
23. Заряджайте акумулятори лише під наглядом дорослих.
24. Перед зарядкою акумулятори потрібно вийняти з іграшки.
25. Не використовуйте різні типи батарей або нові та вживані батареї.
26. Вийміть з іграшки розряджені батареї.
27. Не замикайте клема живлення.
28. Не заряджайте одноразових батарей.

СХЕМА ПРИСТРОЮ



СХЕМА КОНТРОЛЕРА



UK

ВСТАНОВЛЕННЯ БАТАРЕЇ В КОНТРОЛЕРІ

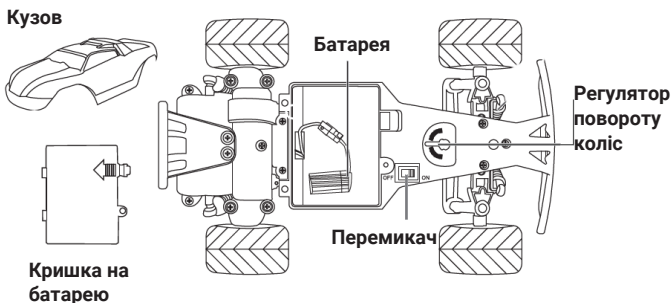
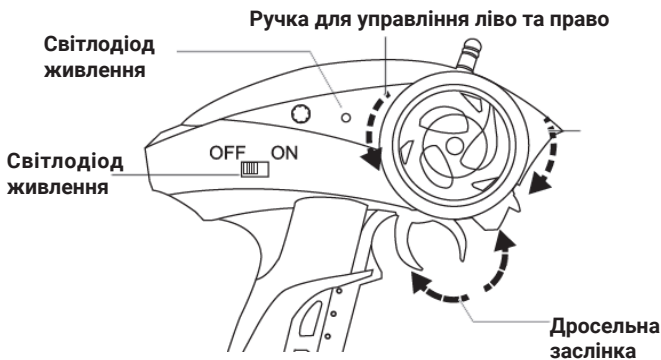
1. Відкрутіть гвинт кришки акумулятора за допомогою викрутки. Зніміть кришку батареї.

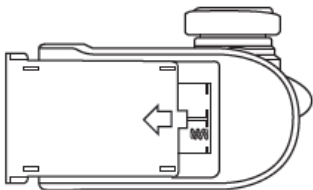

2. Вставте дві батареї типу AA 1,5 В. Зверніть особливу увагу на полярність батарей.

UK

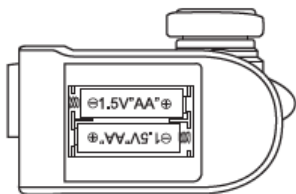

3. Покладіть кришку назад. Затягніть гвинт викруткою.

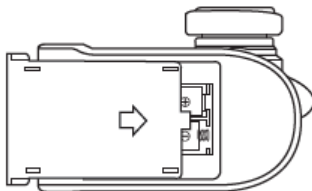

ЗАРЯДЖАННЯ БАТАРЕЇ АВТОМОБІЛЯ

1. Підключіть зарядний пристрій до USB-порту на комп'ютері або до USB-адаптера живлення. Потім підключіть батарею до зарядного пристрою. Світлодіод світиться під час заряджання. Світлодіод вимикається, коли акумулятор заряджена.
2. Відкрутіть фіксуючий гвинт на кришці батареї в автомобілі та зніміть її.

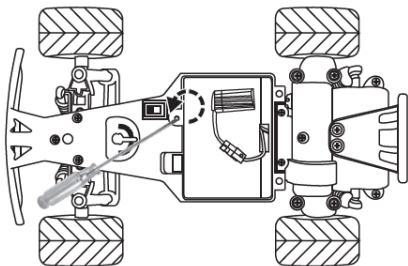

UK

3. Підключіть батарею, закрийте кришку та прикрутіть її назад.

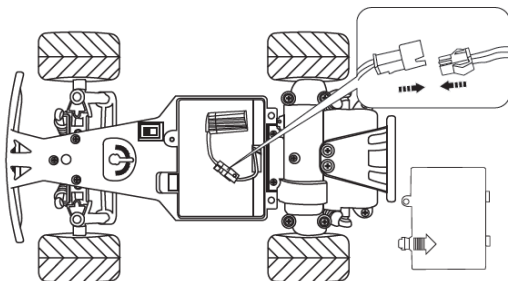

СПОСІБ ВИКОРИСТАННЯ

1. Переведіть перемикач на автомобілі в положення ON. Переведіть перемикач контролера в положення ON.
2. Світлодіод живлення буде блимати. Зачекайте приблизно 15 секунд, поки контролер підключиться до автомобіля.
3. Світлодіод буде світитися постійно. Щоб їхати вперед, поверніть дросельну заслінку назад. Чим більше вона повернена, тим швидше автомобіль рухатиметься. Перемістіть дросельну заслінку вперед, щоб загальмувати та їздити назад.

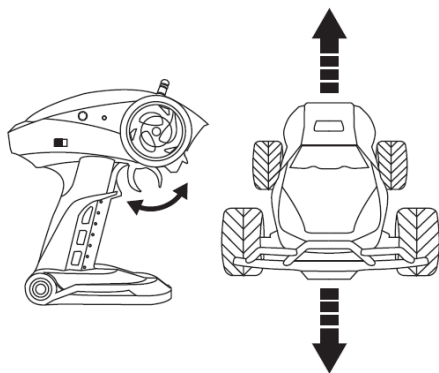

4. Щоб автомобіль повернув, поверніть ручку вліво або вправо.

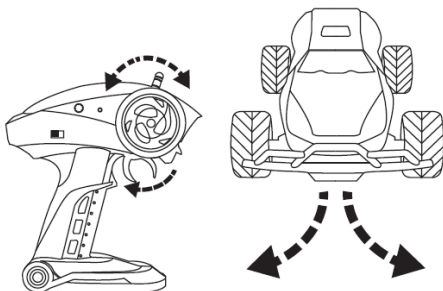

РЕГУЛЮВАННЯ ПОВОРОТУ

Якщо Ви помітили, що автомобіль трохи відхиляється вліво або вправо від прямолінійного руху, ви можете регулювати поворот за допомогою регулятора.

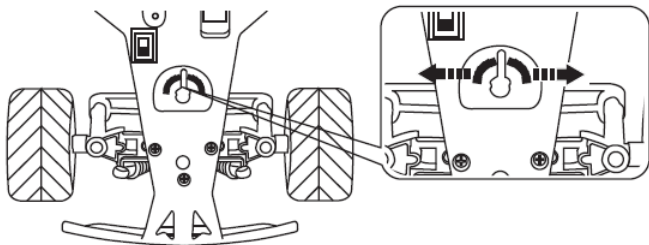

ЧИЩЕННЯ ТА ОБСЛУГОВУВАННЯ

1. Перед очищенням вимкніть пристрій та вийміть батарею.
2. Очищайте автомобіль та контролер вологою ганчіркою.
3. Не застосовуйте для очищення пристрою хімічні засоби.
4. Очищайте автомобіль від піску та пилу після кожного використання.

UK

Фотографії служать лише для ілюстрації, фактичний зовнішній вигляд продукту може відрізнитися від представленого на фото.

Įvadas

Gerbiamas Kliente!

Dėkojame, kad pasitikėjote mumis ir pasirinkote prekės ženklą „Overmax“. Dėl aukštos kokybės medžiagų panaudojimo ir modernių technologinių sprendimų mes siūlome Jums produktą, kuris idealiai tinka kasdieniam naudojimui. Esame tikri, kad dėl kruopštaus pagaminimo, jis puikiai atitiks Jūsų reikalavimus. Prieš naudodami gaminį, atidžiai perskaitykite šias instrukcijas. Jei turite komentarų ar klausimų apie įsigytą produktą, susisiekite su mumis:

pomoctechniczna@overmax.pl

LT

Svarbios informacijos:

Prieš pradėdami naudoti gaminį, perskaitykite šį vadovą, kad galėtumėte susipažinti su jo funkcijomis ir naudoti pagal paskirtį.

1. Neremontuokite ir nemodifikuokite prietaiso. Šias veiklas gali atlikti tik įgaliotasis techninės priežiūros centras.
2. Neįjunkite prietaiso, jei pastebėjote kokių nors pažeidimų.
3. Nenaudokite prietaiso, kai jis pradeda blogai veikti, buvo nukritęs ar panardintas į vandenį, pernelyg įkaista, atsiranda spalvos pakitimų, išsipūtimų ar kitų neįprastų reiškinių. Kreipkitės į įgaliotą gamintojo tarnybą.
4. Niekada nepalikite prie įkrovimo prijungto akumulatoriaus be priežiūros.
5. Prietaisas skirtas vyresniems nei 8 metų žmonėms. Neleiskite jaunesniems vaikams su juo žaisti.
6. Prietaisą naudokite atokiau nuo šilumos šaltinių, aukštos temperatūros, karštų paviršių, tiesioginių saulės spindulių, kibirkščių, atviros liepsnos, alyvų ir aštrių kraštų.

7. Nenaudokite prietaiso aplinkoje, kurioje yra degių, sprogstamų ar toksiškų medžiagų.
8. Prietaisui valyti nenaudokite chemikalų.
9. Po kiekvieno naudojimo išjunkite prietaisą ir atjunkite akumuliatorių.
10. Nemerkite viso prietaiso į vandenį ar kitus skysčius.
11. Nenaudokite šalia vandens. Prieš valydami ar perkeldami prietaisą, išjunkite jį.
12. Nenaudokite prietaiso kitiems tikslams, nei jis buvo suprojektuotas.
13. Laikykite prietaisą atokiau nuo aštrių daiktų.
14. Nestatykite kitų daiktų ant prietaiso, kai jį naudojate.
15. Prietaisą naudokite tik ant plokščių ir kietų paviršių.
16. Venkite važiuoti smėliu, žole ar kitu paviršiumi, kuris gali sugadinti prietaisą.
17. Akumuliatoriui įkrauti naudokite tik pridėdamą rinkinyje įkrovimo laidą. Po kiekvieno įkrovimo atjunkite įkrovimo laidą iš USB lizdo.
18. Atkreipkite dėmesį į prietaiso ir valdiklio baterijų poliškumą.
19. Įrenginyje naudokite tik komplekte esančią bateriją, valdiklis naudoja tris 1,5 V AA baterijas (nepriedamos). Valdiklyje nenaudokite įkraunamų baterijų.
20. Po naudojimo nelieskite automobilio variklio, nes jis gali būti aukštos temperatūros.
21. Su šiuo elektriniu žaislu naudojamas maitinimo šaltinis turėtų būti reguliariai tikrinamas, ar nėra pažeistas maitinimo laidas, kištukas, korpusas ar kitos dalys, o jei yra sugadintas, neturėtų būti naudojamas, kol jis bus suremontuotas.
22. Žaislas neturi būti prijungtas prie daugiau nei rekomenduojamų maitinimo šaltinių vienetų.
23. Kraunamas baterijas galima įkrauti tik prižiūrint suaugusiems.
24. Prieš įkraunant, iš žaislo reikia išimti baterijas.
25. Nenaudokite skirtingų tipų baterijų ar naujų ir naudotų baterijų kartu.
26. Išimkite iš žaislo išsekusias baterijas.
27. Su maitinimo gnybtais nedarykite trumpojo jungimo.
28. Neįkraunamų baterijų negalima įkrauti.

PRIETAISO SCHEMA

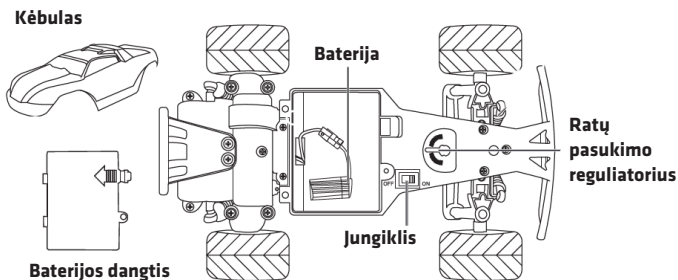

VALDIKLIO SCHEMA

LT

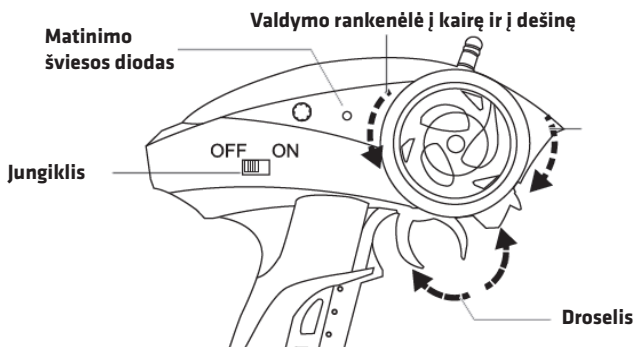

BATERIJŲ MONTAVIMAS VALDIKLYJE

1. Atsuktuvu atsukite akumuliatoriaus dangtelio varžtą. Nuimkite akumuliatoriaus dangtį.

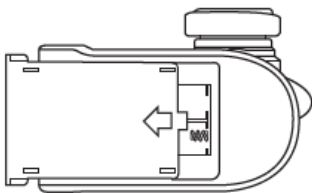

2. Įdėkite dvi AA 1,5 V baterijas. Ypatingą dėmesį atkreipkite į baterijų poliškumą.

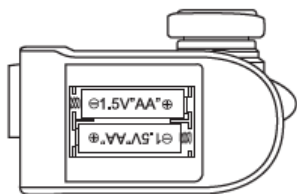

3. Vėl uždėkite dangtį. Priveržkite varžtą atsuktuvu.

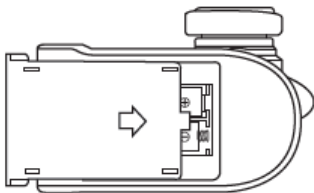

AUTOMOBILIO BATERIJOS ĮKROVIMAS

1. Prijunkite įkrovimo laidą prie kompiuterio USB prievado arba prie USB maitinimo adapterio. Tada prijunkite akumuliatorių prie įkrovimo kabelio. Įkrovimo metu LED diodas šviečia.
2. Atsukite automobilyje akumulatoriaus dangtelio tvirtinimo varžtą ir nuimkite jį.

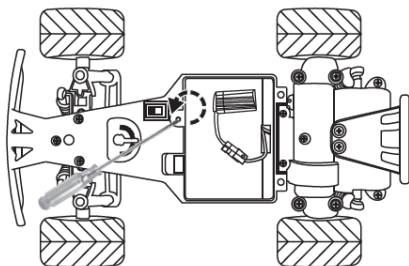

LT

3. Prijunkite akumuliatorių, uždarykite dangtelį ir vėl prisukite.

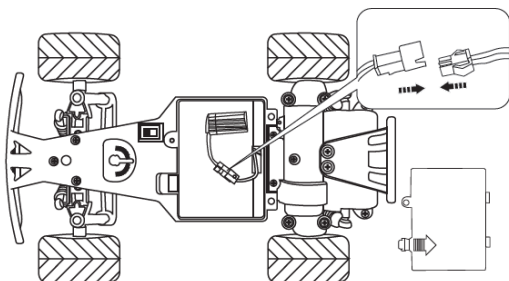

NAUDOJIMO BŪDAS

1. Automobilio jungiklį nustatykite į padėtį ON. Perkelkite valdiklio jungiklį į ON padėtį. Maitinimo šviesos diodas pradės mirksėti.
2. Palaukite maždaug 15 sekundžių, kol valdiklis prisijungs prie automobilio. Šviesos diodas nuolat degs.
3. Norėdami važiuoti į priekį, pastumkite drošelį atgal. Kuo stipriau drošelis stumiamas, tuo greičiau automobilis judės. Paslinkite drošelį į priekį, kad stabdytumėte ir važiuotumėte atgal.

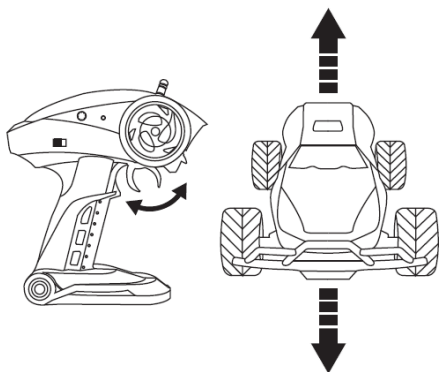

4. Pasukite rankenėlę kairėn arba dešinėn, kad automobilis pasisuktų.

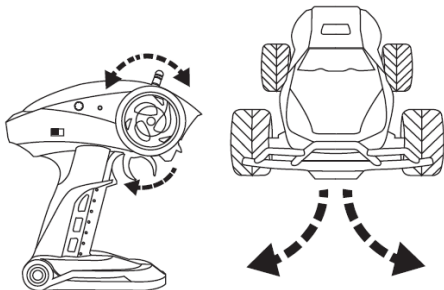

POSŪKIO REGULIAVIMAS

Jei pastebėsite, kad automobilis, užuot važiuavęs tiesiai, šiek tiek nukrypsta į kairę arba į dešinę, posūkį galite reguliuoti valdiklio regulatoriumi

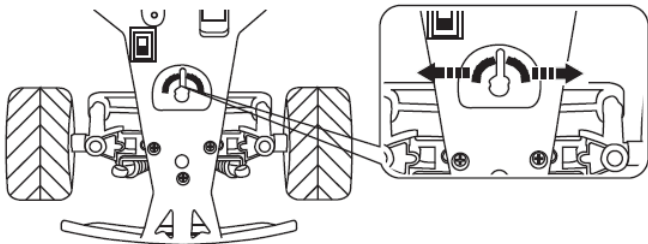

VALYMAS IR PRIEŽIŪRA

1. Prieš valydami atjunkite įrenginį ir išimkite baterijas.
2. Valykite automobilį ir valdiklį drėgnu skudurėliu.
3. Nenaudokite chemikalų prietaisui valyti.
4. Po kiekvieno naudojimo nuvalykite automobilį nuo smėlio ir dulkių.

LT

Nuotraukos yra tik iliustracinės, tikroji gaminių išvaizda gali skirtis nuo pavaizduotų nuotraukose.

Uvod

Poštovani!

Zahvaljujemo na Vašem povjerenju i što ste odabrali brend Overmax.

Zahvaljujući korištenju materijala visoke kvalitete i modernih tehnoloških rješenja dajemo u Tvoje ruke proizvod savršen za svakodnevno korištenje.

Sigurni smo da zahvaljujući visokoj kvaliteti izrade ispunit će on Tvoja očekivanja. Prije korištenja proizvoda pročitaj pažljivo niža uputstva.

Ukoliko imaš bilo kakve primjedbe ili pitanja u vezi kupljenog proizvoda, kontaktiraj nas:

pomoctechniczna@overmax.pl

Važne informacije:

Molimo da pročitaš ova uputstva prije prvog korištenja proizvoda, kako bi upoznao njegove funkcionalnosti i kako bi ih namjenski koristio.

1. Ne smije se popravljati ili modificirati uređaj. Ove radnje smije izvršiti jedino ovlašteni serviser.
2. Ne uključuj uređaj ukoliko si primijetio bilo koja oštećenja.
3. Ne koristi uređaj ukoliko je počeo neispravno raditi, pao je ili je bio potopljen u vodi, pregrijava se, pojavile su se promjene boje, izbočine ili druge neobične pojave. Kontaktiraj ovlašteni servis proizvođača.
4. Nikad ne ostavljaj bateriju spoenu na punjenje bez nadzora.
5. Uređaj je namijenjen djeci starijoj od 8 godina. Ne dozvoli mlađoj djeci da se njim igraju.
6. Koristi uređaj daleko od izvora topline, visokih temperatura, vrućih površina, direktne sunčeve svjetlosti, izvora
7. Iskra, otvorenog plamena, ulja ili oštih rubova. Ne koristi uređaj u blizini lako zapaljivih, eksplozivnih ili toksičnih supstanci.
8. Ne koristi kemijska sredstva za čišćenje uređaja.

HR

9. Nakon svakog korištenja isključi uređaj i odspoji bateriju.
10. Ne potapaj cijeli uređaj u vodi ili drugim tekućinama.
11. Ne koristi u blizini vode. Prije čišćenja ili premještanja uređaja, isključi ga.
12. Ne koristi uređaj u druge svrhe nego one za koje je dizajniran.
13. Drži uređaj daleko od oštih predmeta.
14. Ne stavlja druge predmete na uređaj, kada ga ne koristiš.
15. Koristi uređaj samo na ravnim i tvrdim površinama.
16. Izbjegavaj vožnju po pijesku, travi i drugim površinama, koje mogu uzrokovati oštećenje uređaja.
17. Za punjenje baterija koristi samo priložen uz set kabel za napajanje. Nakon svakog punjenja odspoji kabel USB iz USB porta.
18. Obrati pozornost na polarizaciju baterije u uređaju i u daljinskom upravljaču.
19. U uređaju koristi isključivo baterije priložene uz set.
20. U daljinskom upravljaču koriste se baterije AA 1,5 V (nisu uključene uz set). U daljinskom upravljaču se ne smije koristiti punjive baterije.
21. Nakon korištenja ne diraj motor vozila, jer može imati visoku temperaturu.
22. Izvor napajanja, koji se koristi kod ove igračke, bi se trebao redovito provjeravati s obzirom na oštećenja kabela za napajanje, utikača, oklopa ili drugih dijelova, a u slučaju oštećenja ne bi se smio koristiti dok se ne popravi.
23. Igračku se ne smije spajati na više od preporučene količine izvora napajanja. Akumulator je potrebno punjiti samo pod nadzorom odraslih osoba.
24. Akumulator je potrebno prije punjenja izvaditi iz igračke.
25. Ne smije se stavljati različite tipove baterija ili nove i korištene baterije.
26. Potrošene baterije je potrebno ukloniti iz igračke.
27. Stege napajanja se ne smije stiskati.
28. Jednokratne baterije se ne smiju puniti.

NACRT UREĐAJA

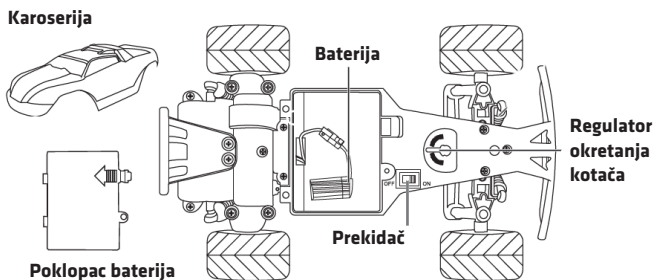

NACRT DALJINSKOG UPRAVLJAČA

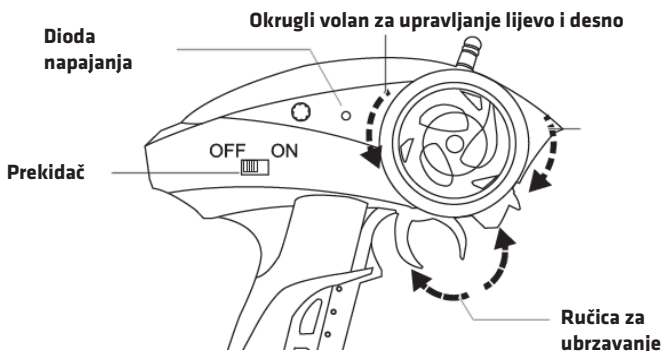

HR

MONTIRANJE BATERIJA U DALJINSKOM UPRAVLJAČU

1. Otpustite vijak poklopca baterije pomoću odvijača. Ukloni poklopac baterija.

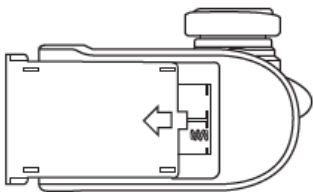

2. Stavi dvije baterije AA 1,5V, obrati posebnu pažnju na polarizaciju baterija.

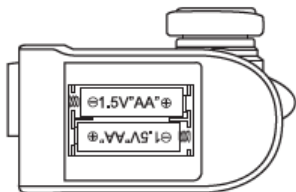

3. Vрати poklopac baterija. Zategnite vijak pomoću odvijača.

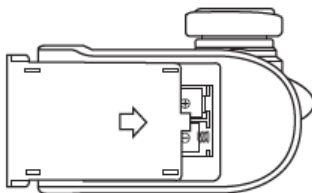

PUNJENJE BATERIJA VOZILA

1. Spoji punjač na USB port na računalu ili na USB uređaj za napajanje. Onda spoji bateriju na punjač. Tijekom punjenja dioda svijetli. Kada se baterija napuni dioda će se ugasi.
2. Odvijaj vijak na poklopcu baterija na vozilu i ukloni ga.

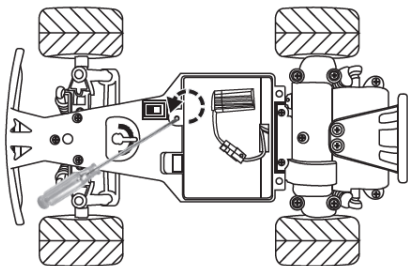

3. Spoji bateriju, poklopi poklopac i ponovo zavijaj.

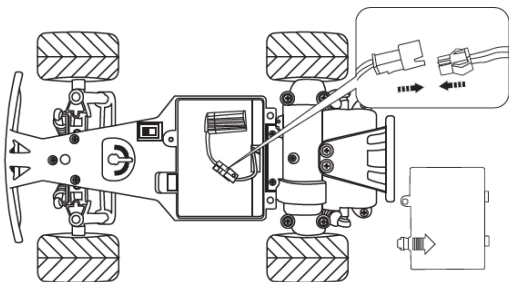

NAČIN KORIŠTENJA

1. Pomakni prekidač na vozilu u poziciju ON. Pomakni prekidač daljinskog upravljača u poziciju ON. Dioda napajanja će početi treperiti.
2. Pričekaj 15 sekundi dok se daljinski upravljač spoji s vozilom.
3. Dioda će početi svijetliti neprestano. Za ići ravno, pomakni ručicu put natrag. Što jače Pomičeš dršku, to se vozilo brže kreće. Pomakni ručicu naprijed, kako bi zakočio i vozio unatrag.

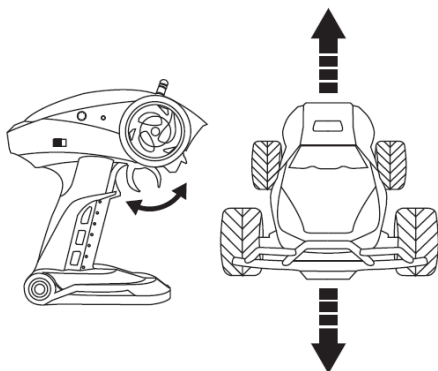

4. Pomakni krug lijevo ili desno, kako bi vozilo skrenulo.

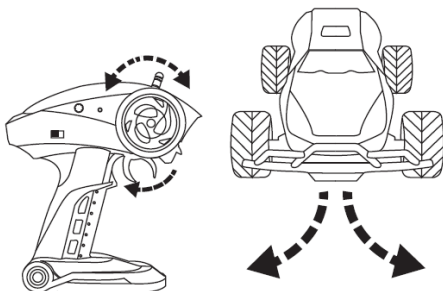

PODEŠAVANJE SKRETANJA

Ukoliko primijetiš da vozilo umjesto ići ravno lagano ide put lijevo ili desno, možeš podesiti skretanje regulatorom.

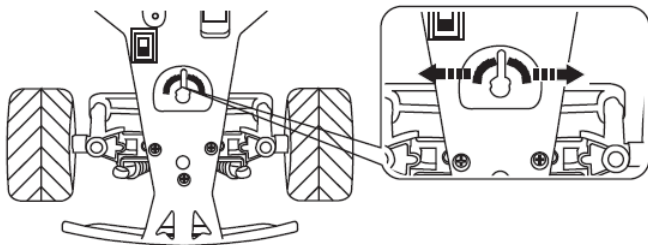

ČIŠĆENJE I ODRŽAVANJE

1. Prije čišćenja isključi uređaj i odspoji bateriju.
2. Čisti vozilo i daljinski upravljač vlažnom krpicom.
3. Ne koristi kemijska sredstva za čišćenje uređaja.
4. Nakon svakog korištenja očisti vozilo od pijeska i prašine.

HR

Slike imaju ilustrativni karakter, stvarni izgled proizvoda može se razlikovati od prikazanog na slikama.

OVERMAX
You•unlimited

www.overmax.eu