

**SENCOR®**

**Let's live!**

**MIKROSYSTEM  
Z ODTWARZACZEM CD  
SMC 4120 B**

**INSTRUKCJA OBSŁUGI  
PL**





## Spis treści

Zalecenia dotyczące bezpieczeństwa.....	2
Zasady bezpieczeństwa .....	4
Właściwości.....	5
Ważne ostrzeżenia .....	6
Naprawy i konserwacja .....	7
Panel.....	8
Podłączenie systemu audio .....	9
Wyjście na głośniki.....	9
Wejście liniowe (LINE IN) .....	9
Tryb MP3 .....	9
Połączenie Bluetooth .....	10
Sterowanie przy pomocy pilota .....	11
Instalacja baterii.....	11
Pilot zdalnego sterowania .....	12
Odtwarzanie podstawowe.....	13
Obsługa odtwarzacza CD .....	13
Sterowanie tunerem .....	14
Rozwiązywanie problemów .....	15
Dane techniczne .....	16
WSKAZÓWKI I INFORMACJE DOTYCZĄCE GOSPODARKI ZUŻYTYM OPAKOWANIEM..	17
UTYLIZACJA ZUŻYTYCH URZĄDZEŃ ELEKTRYCZNYCH I ELEKTRONICZNYCH.....	17

## Zalecenia dotyczące bezpieczeństwa

Podczas projektowania tego produktu szczególną uwagę poświęcono bezpieczeństwu. Jednak w przypadku nieprawidłowego korzystania z urządzenia może dojść do porażenia prądem elektrycznym lub wybuchu pożaru. Z tego względu użytkownicy powinni korzystać z niniejszego urządzenia zgodnie z poniższymi wskazówkami.

Odtwarzacz CD jest urządzeniem półprzewodnikowym i nie zawiera żadnych części, które mogłyby zostać wymienione samodzielnie przez użytkownika. Nie demontuj samodzielnie niniejszego urządzenia, w przeciwnym wypadku zagraża niebezpieczeństwo porażenia prądem elektrycznym. W razie uszkodzenia urządzenia zwróć się z prośbą o naprawę do wykwalifikowanego technika serwisowego.

### Zasilanie

Zasilanie niniejszego odtwarzacza musi odpowiadać parametrom podanym na tabliczce znamionowej.

### Wentylacja

Otwory wentylacyjne na obudowie służą jako ochrona odtwarzacza CD przed przegrzaniem. Otworów tych nie należy blokować ani zakrywać. Nie umieszczaj odtwarzacza na łóżku ani na kanapie.

### Źródła ciepła

Urządzenie należy utrzymywać z dala od źródeł ciepła, takich jak piecyki czy bezpośrednio światło słoneczne.

### Woda i wilgoć

Z urządzenia nie należy korzystać w środowisku wilgotnym, na przykład w łazience, w kuchni lub w wilgotnej piwnicy itp.

### Czyszczenie

Przed rozpoczęciem czyszczenia należy odłączyć zasilanie. Do czyszczenia urządzenia nie należy używać detergentów w płynie lub środków żrących – urządzenie należy oczyścić delikatną ściereczką.

### Drzwiczki napędu dysku

Przy zamykaniu drzwiczek napędu dysku należy uważać, aby nie doszło do przytraśnięcia palców.

### Ciężkie przedmioty

Na urządzeniu nie należy umieszczać ciężkich przedmiotów, w przeciwnym wypadku może dojść do jego uszkodzenia.

### Podłączenie innych urządzeń

Przed podłączeniem innych urządzeń do odtwarzacza CD należy się upewnić, czy zostało odłączone zasilanie. W przeciwnym wypadku może dojść do uszkodzenia urządzenia lub obrażeń użytkownika.

## Urządzenie laserowe

Jeśli obudowa jest otwarta i odtwarzacz CD jest włączony, nie należy spoglądać bezpośrednio na laser niechronionym wzrokiem, w przeciwnym wypadku może dojść do uszkodzenia wzroku.

## Dysk

Nie należy korzystać z dysku, który jest pęknięty, zdeformowany lub po naprawie, aby nie doszło do usterki lub skrócenia żywotności urządzenia.

## Usterka wymagająca naprawy

Jeśli dojdzie do jednego z poniższych problemów, odłącz zasilanie i skontaktuj się z wykwalifikowanym technikiem serwisowym.

- A. Doszło do uszkodzenia kabla zasilającego lub wtyczki.
- B. Do urządzenia przedostały się ciecze lub przedmioty obce.
- C. Urządzenie zostało narażone na działanie deszczu lub wody.
- D. Jeśli urządzenie nie działa, pomimo tego, że jest obsługiwane zgodnie z instrukcją, nie należy wciskać żadnych innych przycisków oprócz tych, które zostały podane w niniejszej instrukcji. W przeciwnym wypadku może dojść do uszkodzenia urządzenia, a jego naprawa będzie trudniejsza.
- E. Urządzenie spadło z wysokości na ziemię.
- F. Z urządzenia czuć zapach spalenizny.

## Konserwacja

Jeśli nie posiadasz umiejętności technicznych potrzebnych do konserwacji tego urządzenia, nie próbuj go naprawiać samodzielnie. Po otwarciu obudowy urządzenia grozi niebezpieczeństwo porażenia prądem elektrycznym. W razie potrzeby skontaktuj się z wykwalifikowanym technikiem serwisowym.

## Wymiana części zamiennych

Jeśli potrzebujesz wymienić części zamienne, poproś technika serwisowego, aby wymienił je na identyczne modele. W przypadku wymiany na inne modele części zamiennych może dojść do poważnej usterki, porażenia prądem elektrycznym lub skrócenia żywotności urządzenia.

## Przegląd bezpieczeństwa

Po zakończeniu konserwacji poproś technika serwisowego o dokonanie na miejscu kontroli bezpieczeństwa, abyś miał pewność, że urządzenie działa bezpiecznie.

### Uwaga:

Przed uruchomieniem urządzenia prosimy uważnie przeczytać niniejszą instrukcję i zachować ją do użycia w przyszłości.

## Zasady bezpieczeństwa

1. Podczas przenoszenia odtwarzacza CD należy korzystać z oryginalnego pudełka i materiałów opakowaniowych. Dostarczone przez producenta opakowanie stanowi najlepszą ochronę odtwarzacza przed uszkodzeniem.
2. Nie umieszczaj odtwarzacza CD w pobliżu substancji żrących i unikaj długotrwałego kontaktu urządzenia z produktami gumowymi lub plastikowymi, które mogłyby pozostawić ślady na jego pokrywie.
3. Po długim okresie użytkowania pokrywa górna i tylny panel mogą się zagrzewać - jest to zjawisko normalne, które nie stanowi usterki.
4. Jeśli nie będziesz korzystać z odtwarzacza CD, wyjmij z niego dysk, zamknij napęd dysku i wyłącz zasilanie.
5. Jeśli odtwarzacz CD nie był używany przez długi czas, niektóre przyciski mogą nie działać. Aby do tego nie doszło, zalecamy skorzystać raz na jakiś czas z urządzenia lub zapewnić jego ochronę przed wilgocią.

### Uwagi dotyczące bezpiecznego umieszczenia

W przypadku umieszczenia odtwarzacza CD w pobliżu telewizora, radia lub nagrywarki wideo może dojść do zniekształceń dźwięku. Z tego względu odtwarzacz CD należy utrzymywać w dostatecznej odległości od tego typu urządzeń.

### Uwagi dotyczące bezpiecznego czyszczenia

1. Urządzenie należy czyścić delikatną ściereczką
2. W celu usunięcia plam należy skorzystać ze ściereczki z niewielką ilością rozrzedzonego środka do czyszczenia. Nie należy korzystać z żadnych rozpuszczalników lub rozcieńczalników, rozpuszczalników benzynowych oraz substancji lotnych, które mogłyby uszkodzić pokrywę odtwarzacza.
3. Podczas czyszczenia odtwarzacza CD za pomocą ściereczki z substancjami chemicznymi należy postępować zgodnie z instrukcją użytkowania.

#### Uwaga:

Czyszczenie i kalibrowanie części wewnętrznych należy powierzyć wykwalifikowanym technikom serwisowym, w przeciwnym wypadku może dojść do uszkodzenia odtwarzacza lub skrócenia jego żywotności.

### Uwagi dotyczące bezpiecznego użytkowania dysku

1. Sposób trzymania dysku: nie dotykaj strony z zapisem



2. Czyszczenie dysku: oczyść dysk delikatną ściereczką, wykonując ruchy od środka dysku w kierunku jego krawędzi. Jeśli znajdujące się na dysku odciski palców lub kurz mają wpływ na jakość obrazu lub dźwięku, wytrzyj dysk zwilżoną ściereczką,

a następnie suchą ściereczką. Do czyszczenia dysku nie należy używać toluenu, środków czyszczących lub aerozoli antystatycznych, aby nie doszło do jego uszkodzenia.



3. Przechowywanie dysku: włóż dysk do opakowania i nie umieszczaj go w środowisku wilgotnym lub zapyłonym ani w miejscach narażonych na oddziaływanie bezpośredniego światła słonecznego.

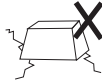

## Właściwości

Przeczytaj uważnie niniejszą instrukcję obsługi jeszcze przed rozpoczęciem podłączania i obsługi produktu. Zachowaj tę instrukcję do ewentualnego użytku w przyszłości.

- Zgodność z CD, MP3, CD-R, CD-RW itp.
- Posiada port USB
- Posiada funkcję Bluetooth
- Pilot zdalnego sterowania ze wszystkimi funkcjami
- stereo tuner radia FM

**Instrukcja  
użytkownika**

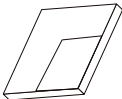

**Pilot zdalnego  
sterowania**



**Antena dla zakresu  
FM**



**Baterie**



### Uwaga:

Ten odtwarzacz nie jest kompatybilny ze wszystkimi dyskami – niektórych dysków nie potrafi odczytać z powodu zanieczyszczenia, złej jakości itp.

## Ważne ostrzeżenia

- Przeczytaj niniejszy podręcznik użytkownika. Postępuj według instrukcji zawartych w tym podręczniku.
- Zwróć uwagę na wszystkie ostrzeżenia.
- Przestrzegaj wszystkich zaleceń.
- Używaj tylko wyposażenia zalecanego przez producenta.
- Nie stawiaj na urządzeniu źródeł otwartego ognia, na przykład płonących świeczek.
- Korzystaj z urządzenia w klimacie umiarkowanym.
- Producent ani sprzedawca urządzenia w żadnym przypadku nie ponosi odpowiedzialności za jakiegokolwiek pośrednie lub bezpośrednie szkody powstałe na skutek nieprzestrzegania zaleceń dotyczących instalacji, ustawień, obsługi, konserwacji i czyszczenia tego urządzenia, podanych w niniejszej instrukcji obsługi.
- Chroń urządzenie przed przewróceniem, upadkiem na ziemię, uderzeniami, wstrząsami i wibracjami, wilgocią i pyłem.
- Dzieci mogą korzystać z tego urządzenia tylko jeśli są w odpowiednim wieku i zostały poinformowane o prawidłowym i bezpiecznym użytkowaniu urządzenia.
- Po obu stronach urządzenia pozostaw wolne miejsce potrzebne do wentylacji. W ten sposób eliminowane zostaje ciepło wytwarzane podczas użytkowania. Zakrycie wszystkich otworów wentylacyjnych w obudowie urządzenia zwiększa niebezpieczeństwo przegrzania lub uszkodzenia urządzenia.  
Należy zabezpieczyć, aby otwory wentylacyjne nie były blokowane na przykład przez gazety, obrusy, zastony itp. Postępuj według instrukcji instalacji w niniejszym podręczniku użytkownika.
- Nie instaluj tego urządzenia w miejscach narażonych na bezpośrednie działanie promieni słonecznych ani w pobliżu źródeł ciepła takich jak grzejniki, kaloryfery, piece lub inne urządzenia (włącznie z zasilaczami) generujące ciepło. Wysokie temperatury znacznie skracają żywotność części elektronicznych w urządzeniu. Urządzenia nie należy używać ani pozostawiać w pobliżu otwartego ognia.
- Urządzenia nie należy wystawiać na działanie kapiącej ani bieżącej wody, zabrania się stawiać na nim obiekty napełnione wodą, takie jak wazon. Chroń urządzenie przed deszczem, kroplami wody i kontaktem z jakimkolwiek płynem oraz nie pozostawiaj ani nie instaluj go na dworze. Nie używaj tego urządzenia na zewnątrz. Jeśli nie będziesz postępować według niniejszej instrukcji, grozi niebezpieczeństwo porażenia prądem elektrycznym lub pożaru.
- Nie używaj tego urządzenia w pobliżu wody.
- Chroń urządzenie przed przewróceniem, upadkiem na ziemię, uderzeniami, wstrząsami i wibracjami, wilgocią i pyłem.
- Regularnie kontroluj urządzenie. Nigdy nie używaj uszkodzonego urządzenia.
- Urządzenie jest wyposażone w pasywne promienniki, które gwarantują bogaty i naturalny dźwięk także z małego urządzenia i działają podobnie jak subwoofer. Nie zakrywaj ich ani nie blokuj ich funkcjonowania.



## Naprawy i konserwacja

- Aby nie groziło niebezpieczeństwo obrażeń w skutek porażenia prądem elektrycznym lub wybuchu pożaru, nie wyjmuj tego urządzenia z obudowy – wewnątrz nie ma żadnych części, które można by wyregulować samodzielnie nie posiadając odpowiedniego sprzętu i kwalifikacji. Jeśli urządzenie wymaga regulacji lub naprawy, skontaktuj się z profesjonalnym ośrodkiem serwisowym.
- Jeśli podczas użytkowania tego urządzenia nastanie jakiegokolwiek niezwykle wydarzenie, na przykład pojawi się wyraźny zapach palącej się izolacji lub dym wydobywający się z urządzenia, natychmiast wyłącz urządzenie, odłącz je od źródła energii i nie korzystaj z niego przed udostępnieniem wyników kontroli przeprowadzonej przez techników profesjonalnego ośrodka serwisowego.
- Naprawy należy powierzyć wykwalifikowanym technikom. Naprawy są konieczne w przypadku, gdy urządzenie zostało w jakikolwiek sposób uszkodzone, na przykład gdy urządzenie zostało polane płynem, wystawione na działanie deszczu lub wilgoci, nie działa normalnie lub spadło na ziemię.
- Do czyszczenia używaj wyłącznie suchej ściereczki.
- Do czyszczenia nie używaj benzyny, rozpuszczalników ani szorujących środków czyszczących, druciaków ani gąbek z szorstką powierzchnią.

# Panel

## PRZEDNI PANEL:

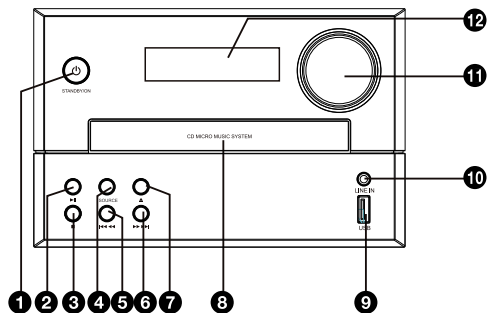

## TYLNY PANEL:

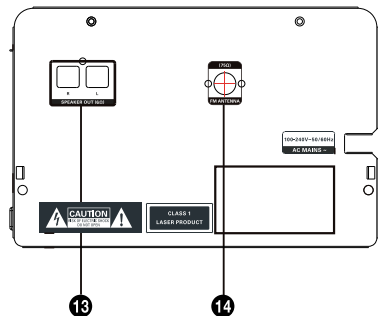

- 1 STANDBY / ON (Tryb czuwania / Włącz)
- 2 PLAY/PAUSE (Odtwarzanie/Pauza)
- 3 STOP (Zatrzymanie)
- 4 SOURCE
- 5 PREVIOUS (Poprzedni)
- 6 NEXT (Następny)
- 7 OPEN/CLOSE (Otwieranie/Zamykanie)
- 8 NAPĘD DYSKÓW
- 9 PORT USB
- 10 LINE IN (Wejście liniowe)
- 11 GŁÓWNY REGULATOR GŁOŚNOŚCI
- 12 WYŚWIETLACZ
- 13 WYJŚCIE NA GŁOŚNIKI
- 14 GNIAZDO DO PODŁĄCZENIA ANTENY FM

## Podłączenie systemu audio

### Wejście audio wzmacniacza

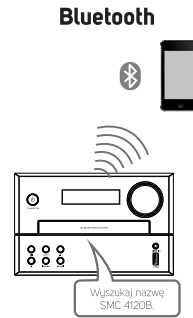
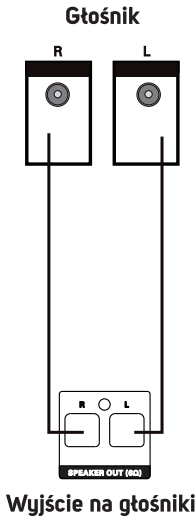

### Wyjście audio odtwarzacza CD

#### Wyjście na głośniki

Podłącz głośniki do zacisków wyjścia na głośniki za pomocą przymocowanych kabli głośnikowych.

#### Wejście liniowe (LINE IN)

Urządzenie dysponuje specjalną grupą złączy wejścia audio. Na wejście można przenieść analogowe sygnały audio stereo z urządzeń zewnętrznych, takich jak odtwarzacze VCD, CD, VCR, MP3 itp. Przy pomocy kabla audio podłącz złącza wyjść audio odtwarzacza VCD, CD, VCR do złącza wejściowego (LINE IN) na tym urządzeniu. Właściwe źródło sygnału **LINE IN** (Wejście liniowe) jest do dyspozycji po wciśnięciu przycisku **[SOURCE]** na pilocie.

#### Tryb MP3

Podłącz dysk USB flash (do portu USB HOST). Następnie wciśnij przycisk USB lub wciśnij przycisk SOURCE i wybierz źródło USB. Wciśnij przycisk, aby ustawić głośność lub wybierz pożądaną ścieżkę.

**Uwaga:**

Ze względu na ilość urządzeń na rynku kompatybilność i obsługa odtwarzania wszystkich mediów nie jest zagwarantowana. Urządzenia pamięci, które chcesz podłączyć, powinny zostać wcześniej sprawdzone lub sformatowane formatem pliku FAT32. Odtwarzanie zapisanych na nich chronionych mediów, plików lub treści może się nie powieść. Odtwarzanie sprawdzonych i niechronionych mediów i treści.

**Uwaga:**

Media z większym poborem energii niż posiada pamięć flash należy podłączać wyłącznie w przypadku, że mają własne źródło energii.

## Połączenie Bluetooth

Oznaczenie modelu tego odtwarzacza to SMC4120B. Wciśnij przycisk **[SOURCE]**, aby przetączyć na właściwe źródło sygnału, przy pomocy smartfona wyszukaj sygnał Bluetooth odtwarzacza i w razie potrzeby wprowadź hasło 0000. Na ekranie pokaże się „BT” a w przypadku skutecznego połączenia odtwarzacz będzie synchronicznie odtwarzać utwory z telefonu. Aby odłączyć Bluetooth, odłącz Bluetooth na smartfonie. Bluetooth zostało po raz pierwszy skutecznie podłączone do twojego smartfona. Odłącz w smartfonie Bluetooth i podłącz go ponownie – odtwarzacz zapamięta smartfon i automatycznie przeprowadzi synchronizację. Wciśnij przycisk **[PLAY/PAUSE]**, aby wznowić odtwarzanie.

**Uwaga:**

W trybie Bluetooth aktywne są także przyciski **[PLAY/PAUSE]**, **[MUTE]**, **[NEXT]** a **[PREVIOUS]**.

**Uwaga:**

Zasięg połączenia Bluetooth wynosi 10 metrów.

**Uwaga:**

Niektóre podłączone urządzenia obsługują wspólne ustawienia głośności. Jeśli któraś z podłączonych urządzeń tej funkcji nie obsługuje, ustawienie głośności będzie działać na obu urządzeniach samodzielnie.

## Sterowanie przy pomocy pilota

Włóż do pilota baterie. Skieruj pilota na czujnik zdalnego sterowania znajdujący się na przednim panelu. Pilot działa na odległość około 8 metrów od czujnika i pod kątem około 30 stopni z lewej i prawej strony.

### Instalacja baterii

- 1 Zdejmij osłonę pojemnika na baterie w tylnej części pilota zdalnego sterowania.
- 2 Włóż jedną baterię AAA/1,5 V do pojemnika na baterie, zachowując polaryzację symboli +, - umieszczonych wewnątrz pojemnika na baterię.
- 3 Osłonę włóż z powrotem na swoje miejsce.

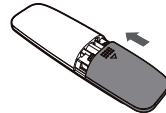
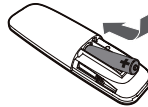
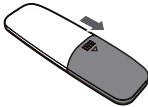

#### Uwaga:

- Jeżeli nie będziesz przez dłuższy czas używać pilota, wyjmij z niego baterię.
- Z rozładowanych baterii może wyciec elektrolit mogący poważnie uszkodzić pilota.
- Baterii nie należy wystawiać na działanie wysokich temperatur, na przykład na bezpośrednie działanie promieni słonecznych, ognia itp.
- Dbaj o środowisko naturalne i zlikwiduj baterie według przepisów rządowych.

## Pilot zdalnego sterowania

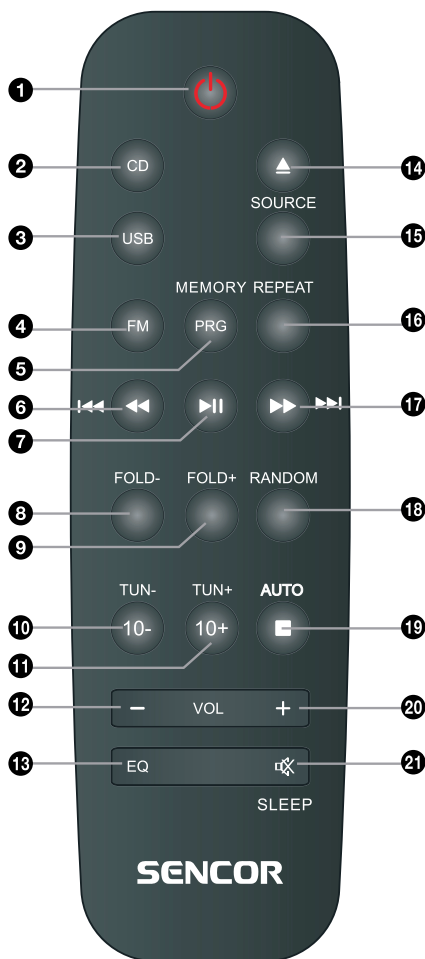

- 1 STANDBY (Tryb czuwania)
- 2 CD
- 3 USB
- 4 FM
- 5 PROG/MEMORY
- 6 FAST REWIND/PREVIOUS (Szybkie odtwarzanie do tyłu/Poprzednie)
- 7 PLAY/PAUSE (Odtwarzanie/Pauza)
- 8 FOLD- (Folder-)
- 9 FOLD+ (Folder+)
- 10 10-/TUN- (10-/Strojenie-)
- 11 10+/TUN+ (10+/Strojenie+)
- 12 VOLUME- (Głośność-)
- 13 EQ (Korektor)
- 14 OPEN/CLOSE (Otwieranie/Zamykanie)
- 15 SOURCE (Źródło)
- 16 REPEAT (Powtarzanie)
- 17 FAST FORWARD/NEXT (Szybkie odtwarzanie do przodu/Następny)
- 18 RANDOM
- 19 STOP/AUTO (Zatrzymanie/Automatycznie)
- 20 VOLUME+ (Głośność+)
- 21 MUTE/SLEEP (Wyciszenie dźwięku)

# Odtwarzanie podstawowe

## Obsługa odtwarzacza CD

### STANDBY



- Wciśnij, aby włączyć urządzenie. Wciśnij, aby przetączyć urządzenie na tryb czuwania.

### OPEN/CLOSE



- Wciśnij, aby otworzyć lub zamknąć napęd dysku.



- Wciśnij, aby przetączyć na tryb USB.



- Wciśnij, aby przetączyć na tryb CD.



- Wciśnij, aby przetączyć na tryb tuner FM.

### SOURCE



- Wciśnij kilkakrotnie, aby przetaczać tryby CD, LINE IN (Wejście liniowe), BLUETOOTH, USB i TUNER.

### STOP



- Wciśnij przycisk, aby zatrzymać odtwarzanie.



- Wciśnij, aby wstrzymać odtwarzanie. Wciśnij ponownie, aby wznowić odtwarzanie.



- Przytrzymaj przycisk przez 5 sekund, aby odłączyć Bluetooth.



- Wciśnij, aby przejść na kolejny rozdział/ścieżkę.



- Przytrzymaj, aby szybko odtwarzać do przodu.



- Wciśnij, aby przejść na poprzedni rozdział/ścieżkę.



- Przytrzymaj, aby szybko odtwarzać do tyłu.



- Wciśnij przycisk **[VOLUME+]**, aby zwiększyć głośność.

- Wciśnij przycisk **[VOLUME-]**, aby zmniejszyć głośność.

### MEMORY/PRO



- W trybie zatrzymania włóż dysk CD i wciśnij przycisk **[MEMORY/PRO]**, aby otworzyć tryb programu. Przez wciśnięcie strzałek **[◀◀]/ [▶▶]** i ponowne wciśnięcie przycisku **[MEMORY/PRO]** potwierdź wybór. Aby rozpocząć odtwarzanie programu, wciśnij przycisk **[▶▶]**.

- Przytrzymaj, aby aktywować wyjściowy tryb sleep a następnie przez ponowne wciśnięcie wybierz pożądany czas, po którego upływie urządzenie automatycznie przetączy się na tryb czuwania – urządzenie można ponownie włączyć, wciskając przycisk (STANDBY). Jeśli chcesz anulować funkcję sleep, wybierz opcję **SLEEP OFF** (Wyłączenie trybu sleep).

### SLEEP



### MUTE



- Wciśnij, aby tymczasowo wyłączyć dźwięk. Wciśnij ponownie, aby ponownie go włączyć.

RANDOM



- Wciśnij, aby włączyć tryb odtwarzania losowego.

REPEAT



- Wciśnij wielokrotnie, aby przetączyć tryby powtarzania.

10+



- Wciśnij ten przycisk, aby przeskoczyć dziesięć ścieżek do przodu.

10-



- Wciśnij ten przycisk, aby przeskoczyć dziesięć ścieżek do tyłu.

FOLD+



- Wciśnij, aby przejść do kolejnego folderu.

FOLD-



- Wciśnij, aby powrócić do poprzedniego folderu.

EQ



- Wciśnij, aby przetączyć tryb korektora.

## Sterowanie tunerem

W trybie tunera można korzystać z następujących przycisków. Wciśnij przycisk **[FM]**, aby wybrać tryb tunera.

TUN+/-



- TUN+: wciśnij, aby dostroić (zwiększyć) częstotliwość.
- TUN-: wciśnij, aby dostroić (zmniejszyć) częstotliwość.
- Przytrzymaj przycisk **[TUN+/-]**, aby płynnie zwiększać/zmniejszać częstotliwość.

AUTO



- Przytrzymaj, aby automatycznie przeszukać transmisję kanałów radiowych; wciśnij ponownie, aby zatrzymać automatyczne wyszukiwanie.



- Wciśnij, aby przejść na kolejną stację w ramach preselekcji.



- Wciśnij, aby przejść na poprzednią stację w ramach preselekcji.

MEMORY



- Po ustawieniu nowej częstotliwości wciśnij przycisk **[MEMORY/PRO]**, przez ponowne wciśnięcie przycisku **[◀◀|/|▶▶]** wybierz pożądaną numer stacji a przez kolejne wciśnięcie przycisku **[MEMORY/PRO]** potwierdź zapis na wybranej pozycji.

### Uwaga:

W trybie tunera są również aktywne przyciski **[VOLUME+/-]**, **[MUTE]**. Szczegółowe informacje znajdują się we wstępie do obsługi **odtwarzacza CD** w niniejszym rozdziale.



## Rozwiązywanie problemów

Przed kontaktem z pomocą techniczną przeprowadź samodzielną kontrolę według poniższej tabeli.

Objawy	Przyczyny	Rozwiązanie
<b>Urządzenie nie jest zasilane</b>	<ul style="list-style-type: none"> <li>● Sieciowy kabel zasilający nie jest podłączony do źródła energii lub nie jest podłączony do źródła energii solidnie.</li> </ul>	<ul style="list-style-type: none"> <li>● Skontroluj, czy sieciowy kabel zasilający jest dobrze podłączony.</li> </ul>
<b>Dźwięk</b> Nie słychać dźwięku lub dźwięk jest zniekształcony.	<ul style="list-style-type: none"> <li>● Kable audio nie są dobrze podłączone.</li> </ul>	<ul style="list-style-type: none"> <li>● Podłącz solidnie kable audio.</li> </ul>
	<ul style="list-style-type: none"> <li>● Głośność ustawiona jest na minimum.</li> </ul>	<ul style="list-style-type: none"> <li>● Zwiększ siłę głosu.</li> </ul>
	<ul style="list-style-type: none"> <li>● Dźwięk jest wyłączony.</li> </ul>	<ul style="list-style-type: none"> <li>● Aby włączyć dźwięk, wciśnij przycisk <b>[MUTE]</b> na pilocie zdalnego sterowania.</li> <li>● Wciśnij przycisk <b>[PLAY/PAUSE]</b>.</li> </ul>
<b>Nie można odtworzyć płyty</b>	<ul style="list-style-type: none"> <li>● Dysk jest nieprawidłowo włożony do napędu.</li> </ul>	<ul style="list-style-type: none"> <li>● Skontroluj, czy dysk jest włożony do napędu zadrukowaną stroną ku górze.</li> </ul>
	<ul style="list-style-type: none"> <li>● Urządzenie nie jest kompatybilne z dyskiem.</li> </ul>	<ul style="list-style-type: none"> <li>● /</li> </ul>
	<ul style="list-style-type: none"> <li>● Dysk jest zanieczyszczony.</li> </ul>	<ul style="list-style-type: none"> <li>● Wyczyść dysk.</li> </ul>
<b>Po podłączeniu jednostki USB do odtwarzacza występuje błąd odtwarzacza.</b>	<ul style="list-style-type: none"> <li>● Podłączone urządzenie USB prawdopodobnie nie posiada certyfikatu.</li> </ul>	<ul style="list-style-type: none"> <li>● Odtwarzacz nie obsługuje jednostek USB bez certyfikatu. Jeśli wystąpi błąd odtwarzacza, wyłącz go, odłącz kabel zasilający z gniazdka i odłącz jednostkę USB od odtwarzacza. Następnie ponownie włącz odtwarzacz. Odtwarzacz wznowi normalny stan.</li> </ul>
<b>Nie działają przyciski urządzenia.</b>	<ul style="list-style-type: none"> <li>● Urządzenie jest zakłócone przez elektryczność statyczną itp.</li> </ul>	<ul style="list-style-type: none"> <li>● Wyłącz i odłącz urządzenie. Następnie podłącz wtyczkę do gniazdka i ponownie je włącz.</li> </ul>

<b>Pilot nie działa.</b>	● W pilocie nie ma baterii.	● Włóż jedną baterię AAA 1,5 V.
	● Baterie są rozładowane.	● Wymień baterie na nowe.
	● Pilot nie jest skierowany na czujnik zdalnego sterowania.	● Zagwarantuj, aby pilot był skierowany na czujnik zdalnego sterowania.
	● Pilot znajduje się zbyt daleko.	● Zapewnij, aby pilot znajdował się w zasięgu roboczym.
	● Urządzenie jest wyłączone.	● Wytłącz urządzenie i odłącz je z gniazdka sieciowego. Następnie ponownie włącz urządzenie.

## Dane techniczne

Źródło zasilania		AC ~ 100–240 V, 50/60 Hz
Zużycie energii		20 W
Otoczenie użytkowania	Temperatura	-10 ~ +35 °C
	Wilgotność względna	5% ~ 90%
Wejście dysku	Stosunek sygnału do szumu S/N (mierzony krzywą ważoną A)	>80 dB (1 kHz)
	Skala dynamiki	≥70 dB (1 kHz)
	Całkowite zniekształcenia harmoniczne (THD) + szum	≤-60 dB (1 kHz)
	WAHANIA PRĘDKOŚCI	Poniżej limitu pomiaru
Tuner	Zakres pasma FM	87,5 MHz ~ 108 MHz
Moc wyjściowa (maks.)		6 W x 2 (Opór: 6 Ω)
Zakres częstotliwości		84 Hz ~ 18 kHz

## WSKAZÓWKI I INFORMACJE DOTYCZĄCE GOSPODARKI ZUŻYTYM OPAKOWANIEM

Zużyty materiał opakowaniowy należy dostarczyć do punktu przeznaczonego do składowania odpadu, wyznaczonego przez urzędy lokalne.

## UTYLIZACJA ZUŻYTYCH URZĄDZEŃ ELEKTRYCZNYCH I ELEKTRONICZNYCH



Ten symbol, umieszczony na produktach lub w ich dokumentacji, oznacza, że zużytych wyrobów elektrycznych i elektronicznych nie wolno likwidować wraz ze zwykłym odpadem komunalnym. W celu zapewnienia należytej likwidacji, utylizacji i recyklingu tych wyrobów należy przekazać je do wyznaczonych składnic odpadów. W niektórych krajach Unii Europejskiej lub innych państwach europejskich można zamiast tego zwrócić tego rodzaju wyroby lokalnemu sprzedawcy przy kupnie ekwiwalentnego nowego produktu. Właściwa likwidacja tych produktów pozwoli zachować cenne źródła surowców naturalnych i pomoże w zapobieganiu negatywnemu wpływowi na środowisko naturalne i zdrowie ludzkie, co może spowodować niewłaściwa likwidacja odpadów. Szczegółowych informacji udzielić Państwu urzędy miejskie lub najbliższe składnice odpadów. W przypadku niewłaściwej utylizacji tego rodzaju odpadu mogą zostać nałożone kary zgodnie z lokalnymi przepisami.

### Dotyczy przedsiębiorców z krajów Unii Europejskiej

Jeśli chcą Państwo likwidować urządzenia elektryczne i elektroniczne, prosimy o uzyskanie potrzebnych informacji od sprzedawcy lub dostawcy wyrobu.

### Likwidacja wyrobów w krajach spoza Unii Europejskiej

Ten symbol obowiązuje w Unii Europejskiej. Jeśli chcą Państwo zlikwidować ten wyrób, prosimy o uzyskanie potrzebnych informacji dotyczących prawidłowego sposobu likwidacji od lokalnych urzędów lub od sprzedawcy.



Ten wyrób spełnia wszystkie podstawowe wymagania dyrektyw UE, które go dotyczą.

Zastrzegamy sobie możliwość dokonywania zmian tekstu, designu i danych technicznych wyrobu bez uprzedzenia.

Język czeski jest językiem oryginalnym.

Adres producenta: FAST ČR, a.s., Černokostelecká 1621, Říčany CZ-251 01

# SENCOR®

## PL Warunki gwarancji

**Karta gwarancyjna nie jest częścią pakietu urządzenia.**

Produkt objęty jest 24 – miesięczną gwarancją, począwszy od daty zakupu przez klienta. Gwarancja jest ograniczona tylko do przedstawionych dalej warunków. Gwarancja obejmuje tylko produkty zakupione w Polsce i jest ważna tylko na terytorium Rzeczypospolitej Polskiej. Gwarancja obejmuje tylko produkty funkcjonujące w warunkach gospodarstwa domowego (nie dotyczy produktów oznaczonych jako „Professional”). Zgłoszenia gwarancyjne można dokonać w autoryzowanej sieci serwisowej lub w sklepie, gdzie produkt został nabyty. Użytkownik jest zobowiązany zgłosić usterkę niezwłocznie po jej wykryciu, a najpóźniej w ostatnim dniu obowiązywania okresu gwarancyjnego. Użytkownik jest zobowiązany do przedstawienia i udokumentowania usterki. Tylko kompletne i czyste produkty (zgodnie ze standardami higienicznymi) będą przyjmowane do naprawy. Usterki będą usuwane przez autoryzowany punkt serwisowy w możliwie krótkim terminie, nieprzekraczającym 14 dni roboczych. Okres gwarancji przedłuża się o czas pobytu sprzętu w serwisie. Klient może ubiegać się o wymianę sprzętu na wolny od wad, jeżeli punkt serwisowy stwierdzi na piśmie, że usunięcie wady jest niemożliwe. Aby produkt mógł być przyjęty przez serwis, użytkownik jest zobowiązany dostarczyć oryginały: dowodu zakupu (paragon lub faktura), podbitej i wypetnionej karty gwarancyjnej, certyfikatu instalacji (niektóre produkty).

### **Gwarancja zostaje unieważniona, jeśli:**

- usterka była widoczna w chwili zakupu;
- usterka wynika ze zwykłego użytkowania i zużycia;
- produkt został uszkodzony z powodu złej instalacji, niezastosowania się do instrukcji obsługi lub użytkowania niezgodnego z przeznaczeniem;
- produkt został uszkodzony z powodu złej konserwacji lub jej braku;
- produkt został uszkodzony z powodu zanieczyszczenia, wypadku lub okoliczności o charakterze sił wyższych (powódź, pożar, wojny, zamieszki itp.);
- produkt wykazuje złe działanie z powodu słabego sygnału, zakłóceń elektromagnetycznych itp.;
- produkt został uszkodzony mechanicznie (np. Wylamany przycisk, upadek, itp.);
- produkt został uszkodzony z powodu użycia niewłaściwych materiałów eksploatacyjnych, nośników, akcesoriów, baterii, akumulatorów itp. lub z powodu użytkowania w złych warunkach (temperatura, wilgotność, wstrząsy itp.);
- produkt był naprawiany lub modyfikowany przez nieautoryzowany personel;
- użytkownik nie jest w stanie udowodnić zakupu (nieczytelny paragon lub faktura), dane na przedstawionych dokumentach są inne niż na urządzeniu;
- produkt nie może być zidentyfikowany ze względu na uszkodzenie numeru seryjnego lub plomby gwarancyjnej.

Sprzęt marki Sencor serwisuje ogólnopolska sieć serwisowa ARCONET. Okres gwarancji wynosi 24 miesiące od daty zakupu. W razie problemów ze znalezieniem najbliższego punktu serwisowego, prosimy o sprawdzenie na stronie internetowej lub kontakt telefoniczny.

**www.arconet.pl tel. kontaktowy (061) 879 89 93**

Więcej informacji na **www.sencor.pl**.







# SENCOR®

Let's live!



[www.sencor.cz](http://www.sencor.cz)

Designed in Europe by Sencor®, Made in China

