

PL **Podręcznik użytkownika**

INSTRUKCJE BEZPIECZEŃSTWA

PRZECZYTAĆ I ŚCIŚLE PRZESTRZEGAĆ

Przed przystąpieniem do użytkowania urządzenia należy zapoznać się instrukcjami bezpieczeństwa. Przechowywać w podręcznym miejscu w celu skorzystania w przyszłości.

W instrukcji oraz na samym urządzeniu znajdują się ważne ostrzeżenia dotyczące bezpieczeństwa, które należy zawsze uwzględniać. Producent urządzenia nie ponosi odpowiedzialności za jakiegokolwiek szkody wynikłe z nieprzestrzegania niniejszych instrukcji bezpieczeństwa, nieprawidłowego użytkowania urządzenia lub niewłaściwego ustawienia elementów sterujących.

⚠ Młodsze dzieci (0-3 lat) nie powinny przebywać w pobliżu urządzenia. Dzieci (3-8 lat) nie powinny przebywać w pobliżu urządzenia bez stałego nadzoru. Dzieci w wieku 8 lat i starsze, osoby o ograniczonej sprawności fizycznej, sensorycznej lub umysłowej oraz osoby bez odpowiedniego doświadczenia i wiedzy, mogą korzystać z urządzenia wyłącznie pod nadzorem lub po otrzymaniu odpowiednich instrukcji dotyczących bezpiecznego użytkowania urządzenia oraz pod warunkiem, że rozumieją zagrożenia związane z obsługą urządzenia. Nie pozwalać, by dzieci bawiły urządzeniem. Dzieci nie mogą czyścić ani konserwować urządzenia bez nadzoru.

⚠ **OSTRZEŻENIE:** Urządzenie i jego dostępne części mogą podczas pracy silnie się nagrzewać. Unikać dotykania elementów grzejnych. Dzieci do lat 8 nie mogą znajdować się w pobliżu urządzenia bez stałego nadzoru.

⚠ Nie dotykać piekarnika podczas cyklu automatycznego czyszczenia (piroliza) - ryzyko oparzeń. Uważać, aby dzieci i zwierzęta pozostawały z dala od piekarnika w trakcie i po zakończeniu cyklu automatycznego czyszczenia (pirolizy), dopóki pomieszczenie nie zostanie całkowicie wywietrzone. Przed rozpoczęciem cyklu automatycznego czyszczenia (pirolizy) usunąć z wnętrza piekarnika nadmiar zanieczyszczeń, szczególnie tłuszczu i olejów. Podczas automatycznego czyszczenia (piroliza), w piekarniku nie mogą się znajdować żadne akcesoria ani materiały.

⚠ Jeżeli piekarnik został zainstalowany pod płytą kuchenną, należy dopilnować, aby podczas cyklu automatycznego czyszczenia (pirolizy) palniki lub poła elektryczne były wyłączone - ryzyko oparzeń.

⚠ Nigdy nie pozostawiać bez nadzoru urządzenia podczas procesu suszenia żywności. Jeśli urządzenie nadaje się do stosowania sondy, używaj tylko sondy temperaturowej zalecanej dla tego piekarnika – ryzyko pożaru.

⚠ Ścierki kuchenne i inne łatwopalne materiały powinny być przechowywane z dala od urządzenia, dopóki wszystkie jego podzespoły całkowicie nie ostygną – ryzyko pożaru. Należy zawsze zachowywać czujność podczas pieczenia pokarmów bogatych w tłuszcze, olej lub podczas dodawania napojów alkoholowych – ryzyko pożaru. Do wyjmowania patelni i innych akcesoriów należy używać rękawic kuchennych. Na koniec pieczenia należy ostrożnie otworzyć drzwi piekarnika, aby przed uzyskaniem do niego dostępu umożliwić stopniowe ujście gorącego powietrza lub pary – ryzyko oparzeń. Nie zakłócać przepływu gorącego powietrza z przodu piekarnika – ryzyko pożaru.

⚠ Aby uniknąć uderzenia w drzwi piekarnika, zachować ostrożność, gdy są one otwarte lub skierowane w dół.

DOZWOLONE ZASTOSOWANIE

⚠ **OSTROŻNIE:** Urządzenie nie jest przystosowane do obsługi za pomocą zewnętrznego urządzenia, np. timera, ani niezależnego systemu zdalnego sterowania.

⚠ To urządzenie jest przeznaczone do użytku w gospodarstwach domowych oraz do podobnych zastosowań, takich jak: kuchnie dla pracowników w sklepach, biurach i innych środowiskach roboczych; gospodarstwa rolne; wykorzystanie przez klientów w hotelach, motelach oraz innych obiektach mieszkalnych.

⚠ Wszelkie inne zastosowania (np. ogrzewanie pomieszczeń) są zabronione.

⚠ Niniejsze urządzenie nie jest przeznaczone do użytku komercyjnego. Urządzenia nie należy używać w miejscach niezadaszonych.

⚠ Nie przechowywać substancji łatwopalnych ani wybuchowych (np. benzyny lub pojemników aerozolowych) wewnątrz lub w pobliżu urządzenia - ryzyko pożaru.

INSTALACJA

⚠ Przemieszczenie oraz montaż urządzenia wymaga obecności co najmniej dwóch osób - ryzyko obrażeń ciała. Podczas wypakowywania i instalacji stosować rękawice ochronne - ryzyko skaleczenia.

⚠ Instalacja, podłączenia do źródła wody i zasilania oraz wszelkie naprawy muszą być wykonywane przez wykwalifikowanego technika. Nie naprawiać ani nie wymieniać żadnej części urządzenia, jeśli nie jest to wyraźnie dozwolone w instrukcji obsługi. Nie należy pozwalać dzieciom zbliżać się do miejsca instalacji. Po rozpakowaniu urządzenia należy sprawdzić, czy nie zostało uszkodzone podczas transportu. W przypadku problemów, należy skontaktować się z najbliższym serwisem technicznym. Po zakończeniu instalacji, niepotrzebne elementy opakowania (plastik, elementy ze styropianu,

itd.) należy przechowywać poza zasięgiem dzieci - ryzyko uduszenia. Przed przystąpieniem do jakichkolwiek czynności montażowych urządzenie należy odłączyć od zasilania elektrycznego. Występuje ryzyko porażenia prądem. Podczas instalacji upewnić się, że urządzenie nie może uszkodzić przewodu zasilającego. Występuje ryzyko porażenia prądem. Urządzenie można uruchomić dopiero po zakończeniu instalacji.

⚠ Przed włożeniem piekarnika mebel należy przyciąć i dokładnie usunąć trociny i wióry. Nie blokować minimalnego odstępu pomiędzy blatem roboczym a górną krawędzią piekarnika – ryzyko oparzeń.

Nie wyjmować piekarnika ze styropianowej podstawy do czasu instalacji.

⚠ Po zainstalowaniu dolna część urządzenia nie powinna być już dostępna – ryzyko oparzeń.

⚠ Nie umieszczać urządzenia za dekoracyjnymi drzwiczkami – ryzyko pożaru.

OSTRZEŻENIA DOTYCZĄCE ELEKTRYCZNOŚCI

⚠ Tabliczka znamionowa znajduje się na przedniej krawędzi kuchenki (jest widoczna przy otwartych drzwiczkach).

⚠ Musi istnieć możliwość odłączenia urządzenia od źródła zasilania przez wyjęcie wtyczki (jeśli wtyczka jest dostępna) lub za pomocą dostępnego przełącznika wielobiegunowego, zainstalowanego w przewodzie do gniazda zasilania zgodnie z obowiązującymi normami krajowymi; urządzenie musi także posiadać uziemienie zgodne z obowiązującymi normami krajowymi dotyczącymi sprzętu elektrycznego.

⚠ Nie stosować przedłużaczy, rozdzielaczy i złączy pośrednich. Po zakończeniu instalacji użytkownik nie powinien mieć dostępu do podzespołów elektrycznych urządzenia. Nie korzystać z urządzenia na bosą lub będąc mokrym. Nie uruchamiać urządzenia, jeśli kabel zasilający lub wtyczka są uszkodzone, nie działa ono prawidłowo lub zostało uszkodzone bądź upuszczone.

⚠ Jeśli przewód zasilający jest uszkodzony, jego wymiana na identyczny powinna być przeprowadzona przez producenta, pracownika serwisu lub inną podobnie wykwalifikowaną osobę w celu uniknięcia niebezpieczeństwa – występuje ryzyko porażenia prądem.

⚠ W przypadku konieczności wymiany przewodu zasilającego należy skontaktować z autoryzowanym serwisem technicznym.

CZYSZCZENIE I KONSERWACJA

⚠ **OSTRZEŻENIE:** Przed przystąpieniem do czynności konserwacyjnych należy sprawdzić, czy urządzenie zostało wyłączone i odłączone od

źródła zasilania. Występuje ryzyko porażenia prądem; Nigdy nie należy stosować urządzeń czyszczących parą. Występuje ryzyko porażenia prądem.

⚠ Do czyszczenia szyby w drzwiach nie używać środków ściernych ani metalowych skrobaków, ponieważ mogą one zarysować powierzchnię i spowodować pęknięcie szyby.

⚠ Przed rozpoczęciem czyszczenia lub konserwacji upewnić się, że urządzenie jest chłodne - ze względu na ryzyko oparzeń.

⚠ **OSTRZEŻENIE:** Wyłączyć urządzenie przed wymianą żarówki – ryzyko porażenia prądem.

UTYLIZACJA OPAKOWANIA

Materiał, z którego zrobione jest opakowanie, w 100% nadaje się do recyklingu i jest oznaczony symbolem ♻. Części opakowania nie należy wyrzucać, lecz zutylizować zgodnie z przepisami określonymi przez lokalne władze.

UTYLIZACJA URZĄDZEŃ AGD

Urządzenie zostało wykonane z materiałów nadających się do recyklingu. Urządzenie należy utylizować zgodnie z miejscowymi przepisami dotyczącymi gospodarki odpadami. Aby uzyskać więcej informacji na temat utylizacji, odzyskiwania oraz recyklingu urządzeń AGD należy skontaktować się z lokalnym urzędem, punktem skupu złomu lub sklepem, w którym zakupiono urządzenie. To urządzenie zostało oznaczone jako zgodne z Dyrektywą Europejską 2012/19/WE (WEEE) w sprawie zużytego sprzętu elektrycznego i elektronicznego. Właściwa utylizacja urządzenia pomoże zapobiec ewentualnym negatywnym skutkom dla środowiska oraz zdrowia ludzkiego. Symbol  na urządzeniu lub w dokumentacji do niego dołączonej oznacza, że urządzenie nie wolno traktować jak zwykłego odpadu domowego. Należy oddać je do punktu zajmującego się utylizacją i recyklingiem urządzeń elektrycznych i elektronicznych.

WSKAZÓWKI DOTYCZĄCE OSZCZĘDZANIA ENERGII

Piekarnik należy wstępnie nagrzewać jedynie w przypadkach, w których jest to zalecane w tabeli pieczenia lub w przepisie. Używać ciemnych lub emaliowanych na czarno form do pieczenia, gdyż lepiej pochłaniają ciepło. Jeśli potrawy wymagają dłuższego czasu, nadal będą się piekły, pomimo wyłączenia piekarnika.

Cykl standardowy (PIROLIZA): jest odpowiedni do czyszczenia nawet bardzo zabrudzonego piekarnika. Cykl energooszczędny (PIROLIZA EXPRESS/ECO) - tylko w niektórych modelach - : zużywa około 25% mniej energii niż cykl standardowy. Używać tej funkcji regularnie (po dwóch-trzech następujących po sobie cyklach pieczenia mięsa).

DEKLARACJA ZGODNOŚCI Z EKOPROJEKTEM

Niniejsze urządzenie spełnia wymogi dot. ekoprojektu określone w Rozporządzeniach Komisji nr 65/2014 i 66/2014, zgodnie z Normą Europejską 60350-1.

PRZEWODNIK UŻYTKOWNIKA



DZIĘKUJEMY ZA ZAKUP PRODUKTU WHIRLPOOL

Aby móc korzystać z programu kompleksowej pomocy i wsparcia, należy zarejestrować swój produkt na stronie www.whirlpool.eu/register



Zasady bezpieczeństwa oraz Instrukcję obsługi i konserwacji urządzenia można pobrać, odwiedzając naszą stronę docs.whirlpool.eu i postępując zgodnie ze wskazówkami zamieszczonymi na odwrocie tej broszury.



Przed użyciem urządzenia prosimy o uważne przeczytanie Zasad bezpieczeństwa i ochrony zdrowia.

OPIS PRODUKTU

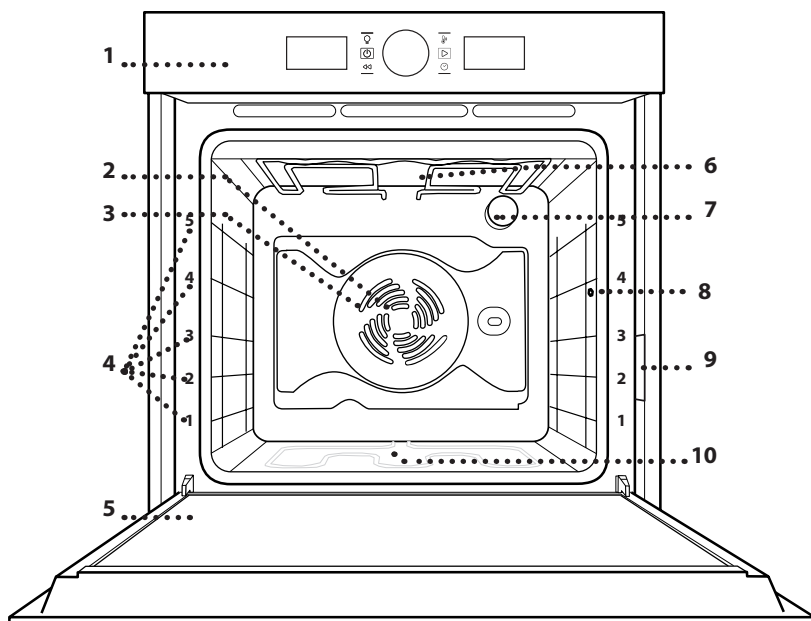

1. Panel sterowania
2. Wentylator
3. Grzałka okrągła (niewidoczna)
4. Prowadnice półek (poziom jest zaznaczony na froncie piekarnika)
5. Drzwiczki
6. Grzałka górna/grill
7. Oświetlenie piekarnika
8. Miejsce podłączenia sondy do mięsa (jeżeli jest w zestawie)
9. Tabliczka znamionowa (nie usuwać)
10. Dolna grzałka okrągła (niewidoczna)

PANEL STEROWANIA

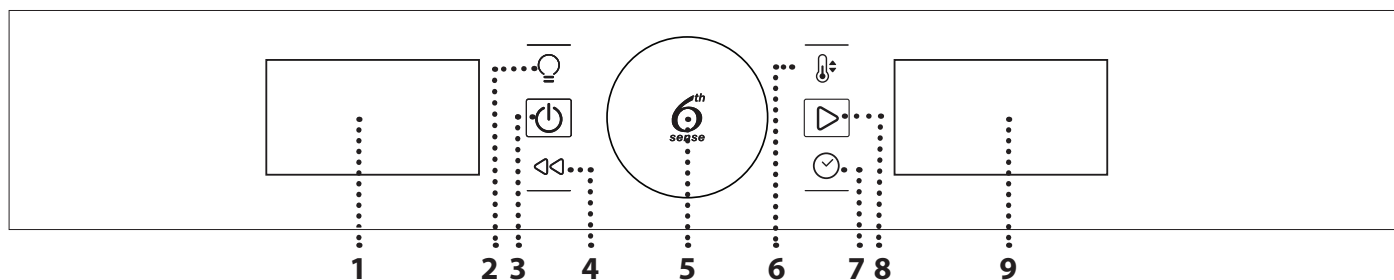

1. LEWY WYŚWIETLACZ

2. OŚWIETLENIE

Do włączania i wyłączenia oświetlenia.

3. WŁĄCZANIE/WYŁĄCZANIE

Do włączania lub wyłączenia kuchenki mikrofalowej, a także wyłączenia lub wstrzymania wykonywania funkcji w dowolnym czasie.

4. POWRÓT

Do powracania do poprzedniego

menu podczas konfiguracji.

5. POKRĘTŁO / PRZYCISK 6TH SENSE

Służy do wyboru funkcji i regulacji wszystkich parametrów gotowania. Nacisnąć , aby wybrać, dokonać ustawień, uzyskać dostęp do funkcji oraz parametrów, potwierdzić je oraz rozpocząć program gotowania.

6. TEMPERATURA

Aby ustawić temperaturę.

7. CZAS

Aby zmienić lub ustawić godzinę lub określić czas gotowania.

8. START

Aby wybierać funkcje i potwierdzać ustawienia.

9. PRAWY WYŚWIETLACZ

AKCESORIA

RUSZT

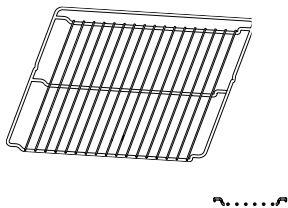

SONDA DO MIĘSA (TYLKO W NIEKTÓRYCH MODELACH)

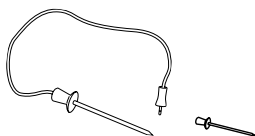

BLACHA NA ŚCIEKAJĄCY TŁUSZCZ

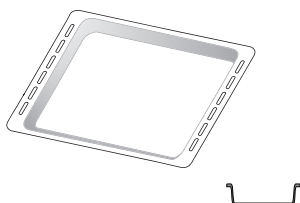

BLACHA DO PIECZENIA

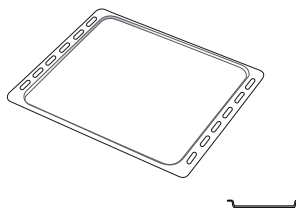

WYSUWANE PROWADNICE (TYLKO W NIEKTÓRYCH MODELACH)

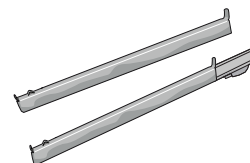

Liczba akcesoriów może różnić się w zależności od zakupionego modelu.
Dodatkowe akcesoria można nabyć oddzielnie w serwisie.

UMIESZCZANIE RUSZTU I INNYCH AKCESORIÓW

Umieścić ruszt poziomo, wsuwając go po prowadnicach i pilnując, aby strona z zawiniętym brzegiem była skierowana ku górze.

Inne akcesoria, takie jak blacha na ściekający tłuszcz, czy blacha do pieczenia, są wsuwane poziomo, w taki sam sposób jak ruszt.

MONTOWANIE WYSUWANYCH PROWADNIC (JEŚLI TA OPCJA JEST DOSTĘPNA)

Wyjąć z piekarnika prowadnice półek i zdjąć plastikowe zabezpieczenie z przesuwnych szyn.

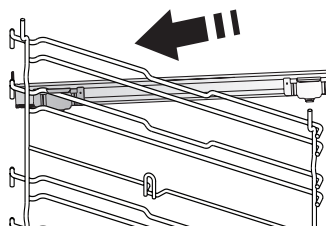

Zamocować górny zacisk szyny do prowadnicy półki i przesunąć ją wzdłuż tak daleko, jak to możliwe. Opuścić drugi zacisk tak, aby znalazł się w odpowiednim miejscu.

Aby zabezpieczyć prowadnicę, dociśnij mocno dolną część zacisku do prowadnicy półki. Sprawdzić, czy szyny przesuwają się swobodnie. Powtórzyć powyższe czynności dla drugiej prowadnicy półki na tym samym poziomie.

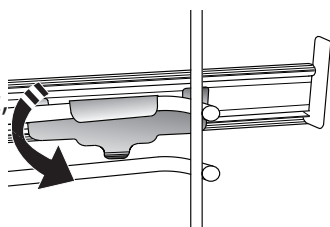

Uwaga: Szyny przesuwne mogą być zamontowane na dowolnym poziomie.

WYJMOWANIE I PONOWNY MONTAŻ PROWADNIC.

Aby wyjąć kratki boczne i (jeżeli są w zestawie) nakrętki podtrzymujące patrz rysunki.

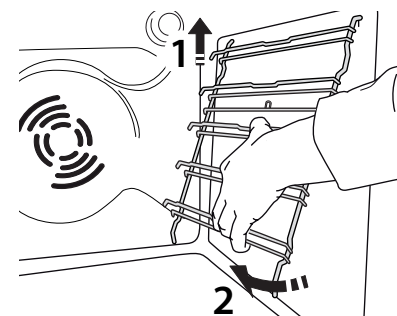
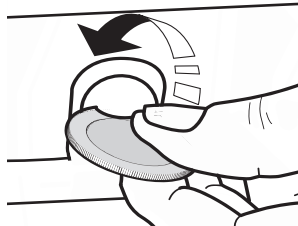
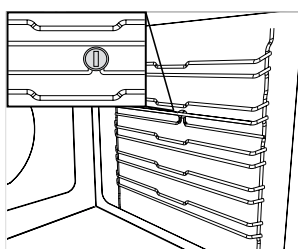

Aby z powrotem włożyć prowadnice półek, najpierw trzeba je umieścić w górnym miejscu zamocowania. Trzymając w podniesionym położeniu, wsunąć je do piekarnika, a następnie opuścić do dolnego miejsca zamocowania.

FUNKCJE



KONWENCJONALNE

Do pieczenia dowolnego rodzaju potraw na jednym poziomie.



GRILL

Do grillowania kawałków mięsa (antrykotu, szaszłyków, kiełbasek), do zapiekania warzyw lub do przyrumieniania pieczywa. Podczas grillowania mięsa zaleca się stosowanie blachy na ściekający tłuszcz: Blachę na ściekający tłuszcz można umieścić na dowolnym poziomie poniżej blachy do pieczenia i nalać do niej ok. 500 ml wody pitnej.



TERMOOBIEG

Do pieczenia różnych potraw w tej samej temperaturze, jednocześnie na kilku półkach (maksymalnie trzech). Funkcja ta pozwala na pieczenie bez wzajemnego przenikania się zapachów pieczonych potraw.



PIECZ. KONWEKCYJNE

Do gotowania mięsa, pieczenia ciast z nadzieniem lub opiekania nadziewanych warzyw na jednej półce. Funkcja ta wykorzystuje łagodny, przerywany obieg powietrza, aby zapobiec nadmiernemu wysychaniu żywności.



FUNKCJE 6TH SENSE



ZAPIEKANKA

Ta funkcja automatycznie wybiera najlepszą temperaturę i metodę zapiekania dań z makaronem.



MIĘSO

Ta funkcja automatycznie wybiera najlepszą temperaturę i metodę pieczenia mięsa. Funkcja włącza co jakiś czas wentylator na niskich obrotach, aby zapobiec nadmiernemu wysychaniu potrawy.



MAXI COOKING

^{XL} Funkcja ta automatycznie wybiera najlepszy tryb przyrządzania potraw i temperaturę pieczenia dużych kawałków mięs (powyżej 2,5 kg). Zaleca się obrócenie mięsa podczas pieczenia w celu zapewnienia równomiernego przyrumienienia z obu stron. Od czasu do czasu należy podlać mięso, aby nie dopuścić do jego nadmiernego wysuszenia.



CHLEB

Ta funkcja automatycznie wybiera najlepszą temperaturę i metodę pieczenia wszystkich rodzajów pieczywa.



PIZZA

Ta funkcja automatycznie wybiera najlepszą temperaturę i metodę pieczenia wszystkich rodzajów pizzy.



CIASTA KRUCHE

Ta funkcja automatycznie wybiera najlepszą temperaturę i metodę pieczenia wszystkich rodzajów ciast.



FUNKCJE SPECJALNE



SZYBKE NAGRZEWANIE

W celu szybkiego nagrzania piekarnika. Po zakończeniu funkcji nagrzewania, piekarnik automatycznie użyje funkcji „Konwencjonalne”. Produkty żywnościowe mogą zostać umieszczone w kuchence dopiero po zakończeniu wstępnego nagrzewania.



TURBOGRILL

Do pieczenia dużych kawałków mięsa (udziec, rostbef, kurczak). Zalecamy zastosowanie blachy na ściekający tłuszcz: Blachę na ściekający tłuszcz można umieścić na dowolnym poziomie poniżej blachy do pieczenia i nalać do niej ok. 500 ml wody pitnej. Korzystając z tej funkcji pieczenia możemy użyć różna (zależnie od wyposażenia).



WYM. OBIEG ECO*

Do pieczenia nadziewanych kawałków mięsa i filetów na jednej półce. Potrawy są zabezpieczone przed nadmiernym wysychaniem dzięki delikatnemu, przerywanemu obiegowi powietrza. Jeżeli funkcja ECO jest włączona, światelko kontrolki pozostaje zgaszone przez cały czas gotowania. Aby skorzystać z funkcji ECO i tym samym zoptymalizować zużycie energii, drzwiczki piekarnika nie powinny być otwierane, dopóki potrawa nie będzie gotowa.



UTRZYM. W CIEPLE

Pozwala utrzymać ciepło i chrupkość świeżo ugotowanych potraw.



WYRASTANIE

Zapewnia optymalne wyrastanie różnych rodzajów ciast. Aby zachować doskonałą jakość wyrastania, nie należy włączać tej funkcji, kiedy piekarnik jest wciąż gorący po poprzednim cyklu pieczenia.



AUTOMATYCZNE CZYSZCZENIE - PIRO

W celu usunięcia śladów zabrudzeń powstałych podczas pieczenia można skorzystać z cyklu czyszczenia w bardzo wysokiej temperaturze (ok. 500 °C). Można wybrać jeden z dwóch cykli samoczyszczenia: Cykl pełny (PIROLIZA) oraz cykl skrócony (ECO). Zalecamy korzystanie z krótszego cyklu w regularnych odstępach czasu. Natomiast pełnego cyklu należy używać tylko wtedy, gdy piekarnik jest bardzo mocno zabrudzony.

* Funkcja używana jako punkt odniesienia dla deklarowanej efektywności energetycznej, zgodnie z rozporządzeniem (UE) nr 65/2014

PIERWSZE UŻYCIE URZĄDZENIA

1. USTAWIENIE CZASU

Przy pierwszym uruchomieniu kuchenki należy wybrać język i czas.



Zaczną migać dwie cyfry godzin: Obrócić pokrętło ustawień, aby wybrać godziny i wcisnąć , aby potwierdzić.



Zaczną migać dwie cyfry minut. Obrócić pokrętło ustawień, aby wybrać minuty i wcisnąć , aby potwierdzić.

Uwaga: Aby zmienić ustawienie godziny później, wcisnąć i przytrzymać  przez co najmniej jedną sekundę przy wyłączonej kuchenke i powtórzyć kroki przedstawione powyżej.

W przypadku dłuższej przerwy w dostawie prądu może zająć potrzeba ponownego ustawienia czasu.

2. USTAWIENIA

W razie potrzeby można zmienić domyślną jednostkę miary, temperaturę (°C) oraz prąd znamionowy (16 A).

Przy wyłączonej kuchenke, wcisnąć i przytrzymać  przez co najmniej 5 sekund.



Przekręcić pokrętło, aby wybrać jednostkę miary, następnie wcisnąć , aby zatwierdzić.



Przekręcić pokrętło, aby wybrać prąd znamionowy, następnie wcisnąć , aby zatwierdzić.

Uwaga: Piekarnik jest zaprogramowany tak, aby zużywać energię elektryczną w stopniu zgodnym z poborem mocy przez domową instalację elektryczną, większym niż 3 kW (16 kW): Jeśli gospodarstwo domowe korzysta z niższego poziomu mocy, trzeba będzie tę wartość zmniejszyć (13 A).

3. ROZGRZANIE PIEKARNIKA



Nowy piekarnik może mieć wyczuwalny zapach, który jest pozostałością po produkcji: jest to zjawisko normalne. Dlatego przed przystąpieniem do pieczenia potraw zalecamy rozgrzanie piekarnika „na pusto”, co ułatwi pozbycie się tego zapachu.

Należy wyjąć z komory piekarnika wszystkie karty zabezpieczające i zdjąć przezroczystą folię, a także usunąć wszystkie znajdujące się w niej akcesoria. Rozgrzać piekarnik do 200 °C i pozostawić włączony na około jedną godzinę, najlepiej przy użyciu funkcji z obiegiem powietrza (np. „Termoobieg” lub „Piec. konwekcyjne”). Aby prawidłowo ustawić tę funkcję, należy postępować zgodnie z instrukcjami.

Uwaga: Po pierwszym użyciu urządzenia zaleca się przewietrzyć pomieszczenie.

CODZIENNA EKSPLOATACJA

1. WYBÓR FUNKCJI

Jeżeli kuchenka jest wyłączona, na wyświetlaczu pokazany jest tylko bieżący czas. Nacisnąć i przytrzymać , aby włączyć piekarnik. Zmieniając ustawienia pokrętła zapoznać się z głównymi funkcjami dostępnymi na wyświetlaczu z lewej strony. Wybrać odpowiednią opcję i wcisnąć .



Aby wybrać szczegółowe opcje funkcji (jeżeli są dostępne), wybrać główną funkcję, a następnie wcisnąć , aby zatwierdzić i przejść do menu funkcji.



Zmieniając ustawienia pokrętła zapoznać się z opcjami funkcji dostępnymi na wyświetlaczu z lewej strony. Wybrać odpowiednią opcję i wcisnąć , aby zatwierdzić wybór.

2. USTAWIENIE FUNKCJI

Po wybraniu żądanej funkcji można zmienić jej ustawienia. Na wyświetlaczu będą pojawiać się kolejno ustawienia, które można zmieniać.

TEMPERATURA/POZIOM GRILLA



Jeżeli na ekranie miga ikonka °C/°F, zmienić wartość za pomocą pokrętła, a następnie wcisnąć , aby zatwierdzić wybór i kontynuować zmianę ustawień kolejnych parametrów (o ile to możliwe).

Jednocześnie istnieje możliwość ustawiania poziomu funkcji grilla (3 = wysoka, 2 = średnia, 1 = niska).



Uwaga: Po uruchomieniu funkcji można zmienić ustawienia temperatury lub poziomu funkcji grilla wciskając  lub za pomocą pokrętki.



CZAS TRWANIA



Gdy na ekranie miga ikona , użyj pokrętki regulacji, aby ustawić właściwy czas pieczenia i potwierdzić, wciskając .

Nie trzeba ustawiać czasu pieczenia, jeśli chce się piec w trybie ręcznym: Nacisnąć , aby potwierdzić i rozpocząć wykonywanie funkcji.

W tym przypadku nie można ustawić czasu zakończenia pieczenia za pomocą zaprogramowania opóźnionego startu.

Uwaga: Można zmienić ustawiony w trakcie pieczenia czas, naciskając : Obrócić pokrętkę ustawień, aby wybrać godziny i wcisnąć , aby potwierdzić.

USTAWIANIE CZASU ZAKOŃCZENIA PIECZENIA/ OPÓZNIONY START

Dla wielu funkcji po ustawieniu czasu pieczenia można opóźnić włączenie się funkcji poprzez zaprogramowanie czasu jej zakończenia.

Jeżeli możliwa jest zmiana czasu zakończenia, na wyświetlaczu pojawi się przewidywana godzina zakończenia funkcji, a ikonka danej funkcji  miga.



W razie potrzeby, obrócić pokrętkę ustawień, aby ustawić czas zakończenia pieczenia, następnie wcisnąć , by potwierdzić i uruchomić funkcję.

Włożyć potrawę do piekarnika i zamknąć drzwiczki: Funkcja włączy się automatycznie po upływie czasu obliczonego tak, aby cykl pieczenia zakończył się o ustawionej godzinie.





Uwaga: Programowanie czasu opóźnienia rozpoczęcia pieczenia powoduje wyłączenie fazy wstępnego nagrzewania. Piekarnik osiągnie żądaną temperaturę stopniowo, co oznacza, że czas pieczenia będzie nieznacznie dłuższy niż ten podany w tabeli pieczenia.

Podczas oczekiwania można zmienić ustawienia czasu zakończenia funkcji za pomocą pokrętki.

Wcisnąć  lub , aby zmienić ustawienia temperatury i czasu gotowania. Nacisnąć , aby potwierdzić po zakończeniu funkcji.

3. WŁĄCZANIE FUNKCJI

Po wprowadzeniu wszystkich żądanych ustawień nacisnąć , aby włączyć funkcję.

Aby wstrzymać wykonywanie bieżącej funkcji, w dowolnym momencie można nacisnąć i przytrzymać .

4. NAGRZEWANIE

Niektóre funkcje posiadają fazę wstępnego nagrzewania: Po włączeniu funkcji wyświetlacz pokazuje, że faza wstępnego nagrzewania jest aktywna.



Kiedy ta faza zostanie zakończona, będzie słychać sygnał dźwiękowy, a wyświetlacz pokaże, że piekarnik osiągnął ustawioną temperaturę.



W tym momencie należy otworzyć drzwiczki, włożyć potrawę do piekarnika, zamknąć drzwiczki i rozpocząć pieczenie wciskając .

Uwaga: Umieszczenie potraw w piekarniku przed końcem procesu wstępnego nagrzewania może mieć wpływ na jakość pieczonych potraw.

Otwarcie drzwiczek w trakcie fazy wstępnego nagrzewania wstrzyma nagrzewanie piekarnika.

Czas pieczenia nie zawiera fazy wstępnego nagrzewania.

Zawsze można zmienić ustawienie żądanej temperatury za pomocą pokrętki.

5. KONIEC PIECZENIA

Sygnał dźwiękowy i wskazanie na wyświetlaczu oznaczają, że pieczenie zostało zakończone.



Aby wydłużyć czas gotowania bez zmiany ustawień, ustawić nowy czas za pomocą pokrętki i wcisnąć .

. FUNKCJE 6th SENSE

PRZYWRACANIE TEMPERATURY

Jeżeli temperatura wewnątrz piekarnika spada podczas cyklu gotowania z uwagi na otwarte drzwiczki, zostanie automatycznie uruchomiona specjalna funkcja przywracająca pierwotną temperaturę.

Podczas tego procesu na wyświetlaczu, do chwili uzyskania zadanej temperatury będzie widoczny animowany obraz „węża”.

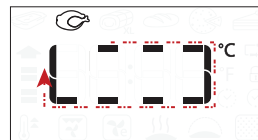

Podczas cyklu gotowania czas gotowania zostanie wydłużony o czas, w którym drzwi były otwarte, aby zagwarantować najlepsze wyniki procesu.

. FUNKCJE SPECJALNE

AUTOMATYCZNE CZYSZCZENIE - PIRO

Nie należy dotykać piekarnika w trakcie cyklu czyszczenia piro.
Uważać, aby dzieci i zwierzęta pozostawały z dala od piekarnika w trakcie i po zakończeniu cyklu czyszczenia piro (aż pomieszczenie zostanie wywietrzone).

Przed uruchomieniem funkcji czyszczenia piro należy wyjąć wszystkie akcesoria z piekarnika, w tym prowadnice półek. Jeśli piekarnik jest zainstalowany pod płytą grzejną, należy sprawdzić, czy w czasie działania funkcji samoczyszczenia (pirolizy) wszystkie palniki lub pola grzejne są wyłączone. Aby uzyskać optymalne rezultaty czyszczenia, należy usunąć wszystkie większe zabrudzenia za pomocą wilgotnej gąbki przed zastosowaniem funkcji czyszczenia piro. Funkcję „Piroliza” należy włączać tylko wtedy, gdy urządzenie jest bardzo brudne lub wydziela nieprzyjemne zapachy podczas pieczenia.

Wejść w funkcje specjalne  i obrócić pokrętkę, aby wybrać  z menu. Następnie nacisnąć , aby potwierdzić.

Nacisnąć , aby natychmiast uruchomić cykl czyszczenia lub obrócić pokrętkę, aby wybrać skrócony cykl (ECO).

Nacisnąć , aby natychmiast rozpocząć cykl czyszczenia lub nacisnąć , aby ustawić czas zakończenia/opóźniony start.

Piekarnik rozpocznie cykl czyszczenia i drzwiczki zostaną automatycznie zamknięte. Drzwiczek piekarnika nie można otworzyć, jeśli czyszczenie za pomocą pirolizy jest w toku: Pozostaną one zablokowane, dopóki temperatura nie spadnie do dopuszczalnego poziomu. W trakcie i po zakończeniu cyklu czyszczenia piro pomieszczenie należy wietrzyć.

Uwaga: Czas trwania cyklu czyszczenia nie może być ustawiany.

. KORZYSTANIE Z SONDY DO MIĘSA (JEŚLI W WYPOSAŻENIU)

Sonda do mięsa pozwala mierzyć dokładną temperaturę wewnątrz potrawy podczas pieczenia. Sonda do mięsa może być używana tylko z niektórymi funkcjami pieczenia (Konwencjonalne, Termoobieg, Pieczenie konwekcyjne, Turbo Grill, 6th Sense Mięso i 6th Sense Maxicooking).

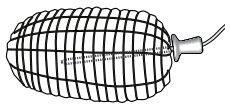

Aby osiągnąć najlepsze rezultaty, konieczne jest właściwe umieszczenie sondy. Wsunąć sondę w najbardziej mięsistą część mięsa, omijając kości i tłuszcz.

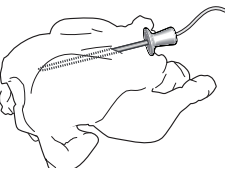



W przypadku drobiu wsunąć sondę z boku, w środek piersi, uważając, aby końcówka nie wystawała w pustej przestrzeni. W przypadku mięsa o nieregularnej grubości, należy przed wyjęciem z piekarnika sprawdzić, czy zostało poprawnie wypieczone.

Podłączyć końcówkę sondy do złącza w otworze w ścianie piekarnika, po prawej stronie. Po podłączeniu sondy do gniazda w piekarniku, włącza się sygnał dźwiękowy, a na wyświetlaczu pojawia się ikona i docelowa temperatura.







Jeżeli sonda do mięsa zostanie podłączona podczas wyboru funkcji, wyświetlacz przełączy się na domyślną docelową



temperaturę sondy do mięsa.

Nacisnąć , aby rozpocząć ustawianie. Obrócić pokrętkę, aby ustawić docelową temperaturę sondy do mięsa. Nacisnąć , aby potwierdzić.



Obrócić pokrętkę, aby ustawić temperaturę komory piekarnika. Nacisnąć  lub , aby potwierdzić i zacząć cykl pieczenia. Podczas cyklu pieczenia, na wyświetlaczu jest pokazywana docelowa temperatura sondy do mięsa. Gdy mięso osiągnie docelową temperaturę, cykl pieczenia zakończy się, a na wyświetlaczu pojawi się napis „Koniec”.

Aby ponownie uruchomić cykl pieczenia z pozycji „Koniec”, poprzez obracanie pokrętki można ustawić docelową temperaturę sondy do mięsa, tak jak pokazano powyżej. Nacisnąć  lub , aby potwierdzić i ponownie uruchomić cykl pieczenia.

Uwaga: w trakcie cyklu pieczenia z użyciem sondy do mięsa, można obrócić pokrętkę, aby zmienić docelową temperaturę sondy do mięsa. Nacisnąć , aby ustawić temperaturę w komorze piekarnika. Sonda do mięsa może zostać włożona w dowolnym momencie, również podczas cyklu pieczenia. W takim przypadku, konieczne jest ponowne ustawienie parametrów funkcji pieczenia. Jeżeli sonda do mięsa nie może zostać wykorzystana przy danej funkcji, piekarnik wyłączy cykl pieczenia i włączony zostanie sygnał dźwiękowy alarmu. W takim przypadku, należy odłączyć sondę do mięsa lub nacisnąć , aby ustawić inną funkcję. Sonda do mięsa nie może być wykorzystywana przy opóźnieniu startu i w fazie wstępnego nagrzewania.

. BLOKADA PRZED DZIEĆMI

Aby zablokować klawiaturę, wcisnąć i przytrzymać  przez co najmniej 5 sekund.



Powtórzenie tej procedury spowoduje zdjęcie blokady klawiatury.

Uwaga: Blokada klawiatury może być także uruchomiona podczas gotowania.

Ze względów bezpieczeństwa, w każdym momencie można ją wyłączyć, wciskając .

PRAKTYCZNE PORADY

JAK POSŁUGIWAĆ SIĘ TABELĄ PIECZENIA

Tabela zawiera listę najkorzystniejszych funkcji, akcesoriów i poziomów pieczenia dla różnych rodzajów potraw. Czasy pieczenia są liczone od momentu włożenia potrawy do piekarnika, z wyjątkiem potraw wymagających nagrzewania wstępnego. Temperatury oraz czasy pieczenia są orientacyjne i zależą od ilości potrawy lub od rodzaju akcesoriów. Początkowo należy stosować najniższe sugerowane ustawienia, a jeśli potrawa nie jest wystarczająco dopieczona, należy użyć wyższych. Zaleca się stosowanie akcesoriów dołączonych w zestawie lub, w miarę możliwości, blach lub form do pieczenia z ciemnego metalu. Można stosować również naczynia i akcesoria ze szkła żaroodpornego (pyrex) lub ceramiczne. Czas pieczenia nieco się wtedy wydłuży.

JEDNOCZESNE PIECZENIE RÓŻNYCH POTRAW

Korzystając z funkcji „Termoobieg”, można jednocześnie piec różne potrawy wymagające tej samej temperatury (np. ryby i warzywa), umieszczając je na różnych półkach. Potrawy wymagające krótszego pieczenia należy wyjąć wcześniej, pozostawiając te, które powinny piec się dłużej.

MIĘSO

Można stosować dowolne blachy lub naczynia żaroodporne, dopasowane do rozmiarów pieczonego mięsa. W przypadku pieczenia zaleca się wlanie na dno naczynia niewielkiej ilości rosołu, aby nieco zwilżyć mięso i dodać smaku. Należy pamiętać, że w trakcie tej operacji jest wytwarzana para. Gdy pieczeń jest już gotowa, zostawić ją w piekarniku na ok. 10–15 min lub zawinąć w folię aluminiową.

Przygotowując mięso do grillowania należy pamiętać, że najlepsze wyniki uzyskuje się, gdy kawałki mają tę samą grubość. Bardzo grube kawałki mięsa wymagają dłuższego pieczenia. Aby zapobiec przypaleniu powierzchni mięsa, należy je odsunąć od grzałki grilla i umieścić ruszt na niższym poziomie. Obrócić mięso po upływie dwóch trzecich czasu pieczenia. Ostrożnie otworzyć drzwi, ponieważ z urządzenia może wydostać się gorąca para.

Zaleca się stosowanie tacy, na której będą gromadzić się ściekające soki — należy do niej wlać pół litra wody i umieścić bezpośrednio pod rusztem, na którym grillowane są produkty. W razie potrzeby uzupełniać wodę.

DESERY

Delikatne desery należy piec z wykorzystaniem funkcji pieczenia konwencjonalnego tylko na jednym poziomie.

Stosować formy z ciemnego metalu i stawiać je zawsze na ruszcie dostarczonym wraz z piekarnikiem. Do pieczenia na kilku poziomach należy wybierać funkcję termoobiegu i ustawiać formy na ruszcie w taki sposób, aby zapewnić swobodną cyrkulację powietrza.

Aby sprawdzić, czy ciasto jest już gotowe, wsunąć drewniany patyczek w ciasto w jego najwyższym punkcie. Jeśli patyczek pozostaje suchy, ciasto jest gotowe.

Nie smarować masłem ścianek form, w których zastosowano nieprzywierającą powłokę. W przeciwnym razie, ciasto może nierówno wyrosnąć po bokach.

Jeśli wypiek „pęcznieje” podczas pieczenia, następnym razem należy ustawić niższą temperaturę i rozważyć zmniejszenie ilości dodawanego płynu lub łagodniejsze mieszanie ciasta.

Ciasta z soczystym nadzieniem lub dodatkami (takimi jak serniki, ciasta owocowe) wymagają użycia funkcji „Piecz. Konwekcyjne”. Jeśli spód ciasta będzie zbyt wilgotny, korzystać z niższej półki i wyłożyć spód bułką tartą lub pokruszonymi herbatnikami przed włożeniem nadzienia.

















































































PIZZA

Lekko nasmarować blachę tłuszczem, aby spód pizzy był bardziej chrupiący. Po upływie dwóch trzecich czasu pieczenia ułożyć na pizzy mozzarellę.

WYRASTANIE

Przed umieszczeniem ciasta w piekarniku, zaleca się przykrycie go wilgotną ściereczką. Czas wyrastania przy użyciu tej funkcji jest krótszy o ok. jedną trzecią w porównaniu z czasem wyrastania w temperaturze pokojowej (20–25°C). Czas wyrastania ciasta na pizzę to mniej więcej godzina na 1 kg ciasta.

TABELA GOTOWANIA

PRZEPIS	FUNKCJA	NAGRZEWA- NIE	TEMPERATURA (°C)	CZAS PIECZENIA (min.)	POZIOM PIEKARNIKA I AKCESORIA
Ciasta drożdżowe / biszkoty		-	170	30 - 50	2 
		Tak	160	30 - 50	2 
		Tak	160	30 - 50	4 1  
Ciasta z nadzieniem (sernik, strucla, szarlotka)		-	160 - 200	30 - 85	3 
		Tak	160 - 200	35 - 90	4 1  
Herbatniki / ciasteczka		-	160 - 170	20 - 40	3 
		Tak	150 - 160	20 - 40	3 
		Tak	150 - 160	20 - 40	4 1  
Ptysie		-	180 - 200	30 - 40	3 
		Tak	180 - 190	35 - 45	4 1  
		Tak	180 - 190	35 - 45*	5 3 1   
Bezy		Tak	90	110 - 150	3 
		Tak	90	130 - 150	4 1  
		Tak	90	140 - 160*	5 3 1   
Pizza (na cienkim lub grubym cieście, focaccia)		-	220 - 250	20 - 40	2 
		Tak	220 - 240	20 - 40	4 1  
		Tak	220 - 240	25 - 50*	5 3 1   
Bochenek chleba 0,5 kg		-	180 - 220	50 - 70	2 
Mały chleb		-	180 - 220	30 - 50	3 
Chleb		Tak	180 - 220	30 - 60	4 1  
Mrożona pizza		-	250	10 - 20	2 
		Tak	250	10 - 20	4 1  
Tarta mięsno-warzywna (tarta warzywna, quiche)		Tak	180 - 190	45 - 60	2 
		Tak	180 - 190	45 - 60	4 1  
		Tak	180 - 190	45 - 70*	5 3 1   
Nadziewane ciasto francuskie/ przekąski z ciasta ptysiowego		Tak	190 - 200	20 - 30	3 
		Tak	180 - 190	20 - 40	4 1  
		Tak	180 - 190	20 - 40*	5 3 1   
Lasagne/Zapiekanek		-	190 - 200	40 - 65	3 
Zapiekanek makaron / Cannelloni		-	190 - 200	25 - 45	3 

PRZEPIS	FUNKCJA	NAGRZEWA- NIE	TEMPERATURA (°C)	CZAS PIECZENIA (min.)	POZIOM PIEKARNIKA I AKCESORIA
Jagnięcina / cielęcina / wołowina / wieprzowina 1 kg		-	190 - 200	60 - 90	3
Pieczeń wieprzowa z chrupiącą skórką 2 kg		-	170	110 - 150	2
Kurczak / Królik / Kaczka 1 kg		-	200 - 230	50 - 80 **	3
Indyk / Gęś 3 kg		-	190 - 200	90 - 150	2
Ryba pieczona / potrawy pieczone w papierze (filet, w całości)		Tak	180 - 200	40 - 60	3
Nadziewane warzywa (pomidory, cukinie, bakłażany)		Tak	180 - 200	50 - 60	2
Tosty		-	3 (Wysoka)	3 - 6	5
Filety / kawałki ryb		-	2 (Środkowa)	20 - 30***	4 3
Kiełbaski / Kebaby / Żeberka / Hamburgery		-	2 - 3 (Środkowa - Wysoka)	15 - 30***	5 4
Pieczony kurczak 1-1,3 kg		-	2 (Środkowa)	55 - 70**	2 1
Krwisty rostbef 1 kg		-	2 (Środkowa)	35 - 50**	3
Udziec jagnięcy / golonka		-	2 (Środkowa)	60 - 90**	3
Pieczone ziemniaki		-	2 (Środkowa)	35 - 55**	3
Zapiekane warzywa		-	3 (Wysoka)	10 - 25	3
Pełne danie: Tarta owocowa (poziom 5)/ lasagne (poziom 3)/ mięso (poziom 1)		Tak	190	40 - 120*	5 3 1
Lasagne i mięso		Tak	200	50 - 120*	4 1
Mięso i ziemniaki		Tak	200	45 - 120*	4 1
Ryby i warzywa		Tak	180	30 - 50	4 1
Nadziewane i pieczone kawałki mięsa		-	200	80 - 120*	3
Kawałki mięsa (królik, kurczak, jagnięcina)		-	200	50 - 120*	3

* Szacowany czas: Potrawy można wyjmować z piekarnika w różnym czasie, w zależności od indywidualnych preferencji.

** Obrócić potrawę po upływie 2/3 czasu pieczenia (w razie potrzeby).

*** Obrócić potrawy w połowie czasu pieczenia

Uwaga: W trakcie używania funkcji 6th Sense „Ciasta kruche” wykorzystywane są tylko górne i dolne grzałki, bez termoobiegu. Nie wymaga nagrzewania wstępnego.

FUNKCJE						
FUNKCJE USTAWIANE AUTOMATYCZNIE						
AKCESORIA						

KONSERWACJA I CZYSZCZENIE

Przed przystąpieniem do jakichkolwiek czynności serwisowych lub czyszczenia upewnić się, że piekarnik ostygł.

Nie stosować urządzeń czyszczących parą.

Nie stosować wełny szklanej, szorstkich gąbek lub ściernych/żrących środków do czyszczenia, ponieważ mogą one uszkodzić powierzchnie urządzenia.

Używać rękawic ochronnych.

Przed przystąpieniem do jakichkolwiek czynności serwisowych upewnić się, że urządzenie zostało odłączone od zasilania.

POWIERZCHNIE ZEWNĘTRZNE

- Powierzchnie należy czyścić wilgotną ściereczką z mikrofibry. Jeśli są silnie zabrudzone, dodać kilka kropel detergentu o neutralnym pH. Wytrzeć do sucha ściereczką.
- Nie stosować żrących ani ściernych detergentów. Jeśli tego rodzaju substancje zostały przypadkowo rozprowadzone po powierzchni urządzenia, należy natychmiast je usunąć za pomocą wilgotnej ściereczki z mikrofibry.

POWIERZCHNIE WEWNĘTRZNE

- Po każdym użyciu pozostawić kuchenkę do schłodzenia, a następnie oczyścić, najlepiej jeżeli urządzenie jest jeszcze ciepłe, i usunąć resztki jedzenia lub plamy. Aby usunąć wilgoć zgromadzoną podczas gotowania produktów o dużej

zawartości wody, pozostawić kuchenkę do całkowitego schłodzenia, a następnie osuszyć szmatką lub gąbką.

- jeśli występują uporczywe zabrudzenia we wnętrzu piekarnika, zalecamy przeprowadzenie cyklu automatycznego czyszczenia dla uzyskania optymalnych rezultatów czyszczenia.
- Aby ułatwić sobie czyszczenie urządzenia, można zdemontować drzwiczki .

AKCESORIA

Po każdym użyciu akcesoria należy zanurzyć w wodzie z dodatkiem płynu do mycia naczyń, używając rękawic kuchennych, jeśli akcesoria są jeszcze gorące. Resztki żywności można łatwo usunąć za pomocą szczoteczki lub gąbki do mycia naczyń.

WYMIANA ŻARÓWKI

1. Odłączyć urządzenie od zasilania.
2. Odkręcić osłonę od lampki, wymienić żarówkę i przykręcić osłonę z powrotem do lampki.
3. Ponownie podłączyć urządzenie do zasilania.

Uwaga: Stosować tylko żarówki halogenowe o mocy 20-40 W/230 V typ G9, T300°C. Żarówka stosowana w tym piekarniku jest przeznaczona do urządzeń domowych i nie nadaje się do ogólnego oświetlenia pomieszczeń w gospodarstwie domowym (dyrektywa WE 244/2009). Żarówki można kupić w autoryzowanym serwisie.
- Jeśli używane są żarówki halogenowe, nie wolno dotykać ich gołymi rękami - ślady palców pozostawione na powierzchni mogą doprowadzić do uszkodzenia żarówek. Nie używać piekarnika, dopóki osłona lampy nie zostanie ponownie zamontowana.

ZDEJMOWANIE I ZAKŁADANIE DRZWICZEK

1. Aby zdjąć drzwiczki, należy je całkowicie otworzyć i odblokować, opuszczając zaczepy.

2. Przymknąć drzwiczki, tak dokładnie, jak to możliwe.

Mocno przytrzymać drzwiczki obiema rękami – nie trzymać ich za uchwyt.

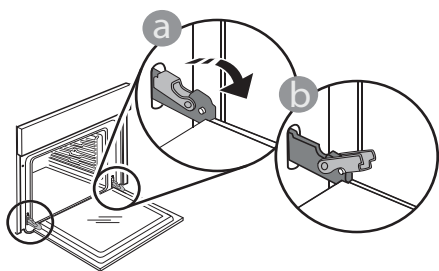

Można teraz w prosty sposób zdjąć drzwiczki, dociskając je przez cały czas i jednocześnie wyciągając do góry, aż wysuną się z miejsc zamocowania. Odłożyć drzwiczki na bok, opierając je na miękkim podłożu.

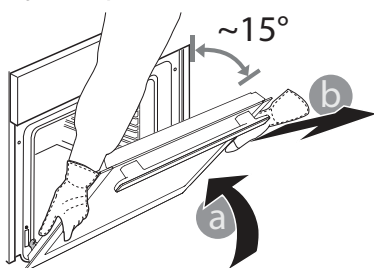

3. Zakładać drzwiczki, przysuwając je w stronę piekarnika, wyrównując haki zawiasów z miejscami ich zamocowania i zablokując górną część na swoim miejscu.

4. Opuścić drzwiczki, a następnie całkowicie je otworzyć.

Opuścić zaczepy do ich pierwotnego położenia: Upewnić się, czy zostały opuszczone do końca.

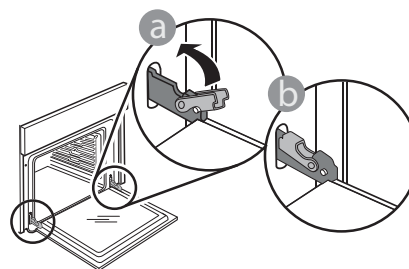

Delikatnie nacisnąć, aby sprawdzić, czy położenie zaczepów jest prawidłowe.

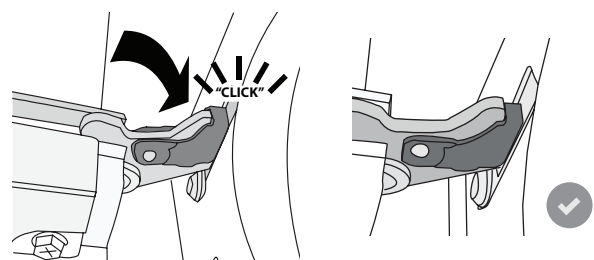

5. Spróbować zamknąć drzwiczki i sprawdzić, czy ich położenie jest wyrównane z panelem sterowania. Jeśli nie, powtórzyć wyżej opisane czynności: Drzwiczki mogą ulec zniszczeniu, jeśli nie działają prawidłowo.

USUWANIE USTEREK

Problem	Możliwa przyczyna	Rozwiązanie
Piekarnik nie działa.	Awaria zasilania. Urządzenie odłączone od zasilania.	Sprawdzić, czy działa zasilanie i czy kuchenka jest prawidłowo podłączona do sieci. Wyłączyć piekarnik i włączyć go ponownie, sprawdzając czy usterka nie ustąpiła.
Nie można otworzyć drzwiczek.	Uszkodzony zamek drzwiczek. Wykonywany jest cykl czyszczenia.	Wyłączyć i ponownie włączyć piekarnik, aby sprawdzić czy usterka nie ustąpiła. Począć, aż wykonywanie funkcji zostanie zakończone i piekarnik ostygnie.
Wyświetlacz pokazuje literę „F”, po której następuje liczba lub litera.	Problem związany z oprogramowaniem.	Skontaktować się z najbliższym Biurem Obsługi Klienta i podać numer następujący po literze "F".

KARTA PRODUKTU

 [www](http://www.docs.whirlpool.eu) Karta produktu z danymi dotyczącymi zużycia energii przez urządzenie może zostać pobrana ze strony docs.whirlpool.eu

JAK OTRZYMAĆ INSTRUKCJĘ OBSŁUGI I KONSERWACJI URZĄDZENIA

>  [www](http://www.docs.whirlpool.eu) Instrukcję obsługi i konserwacji można pobrać z naszej strony docs.whirlpool.eu (możliwe jest użycie tego kodu QR), podając kod produktu.



> Można również skontaktować się z naszym serwisem technicznym dla klientów.

KONTAKT Z NASZYM SERWISEM TECHNICZNYM

Nasze dane kontaktowe znajdują się w książeczce gwarancyjnej.
Kontaktując się z naszym serwisem technicznym, należy podać kody z tabliczki znamionowej swojego urządzenia.

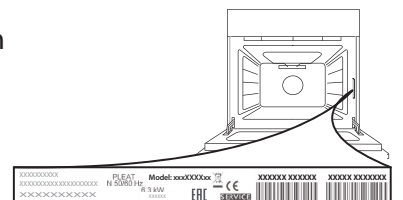

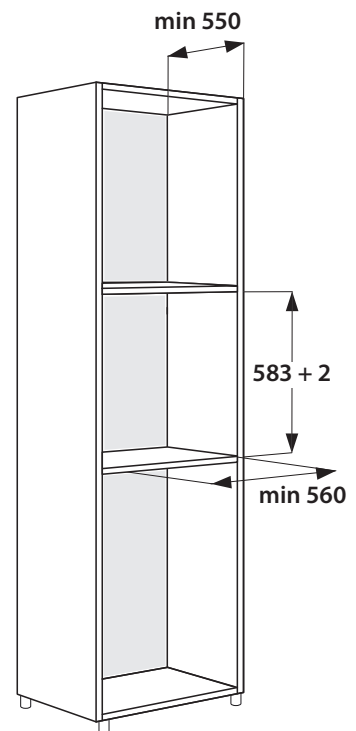
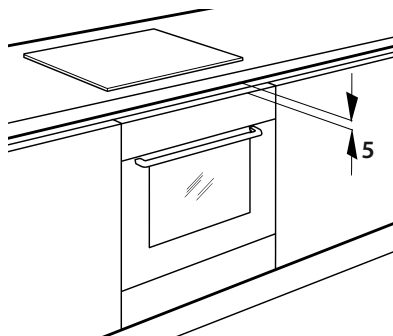
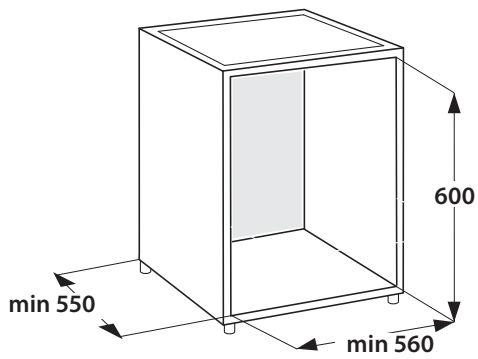
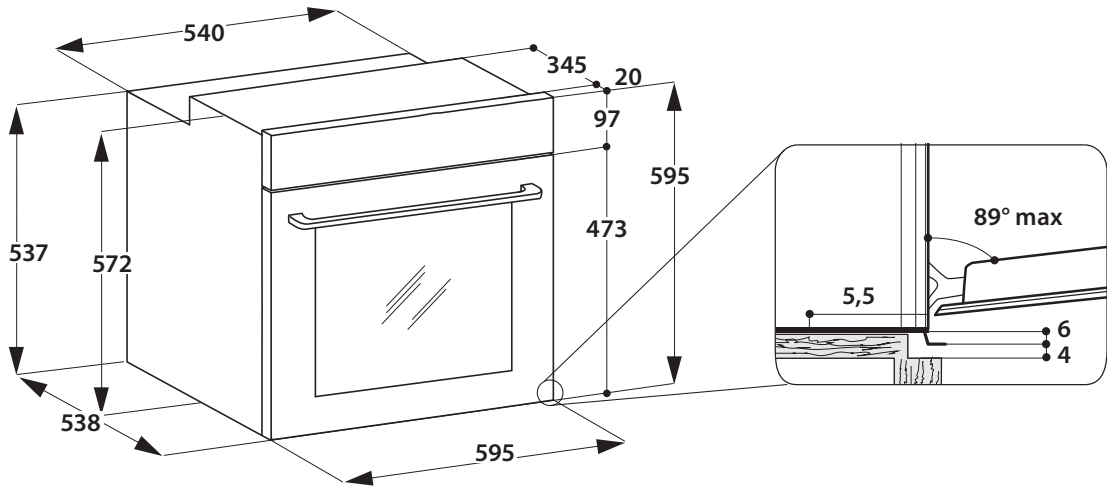
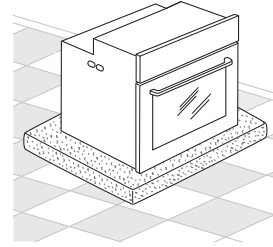
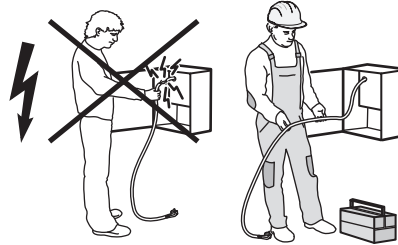
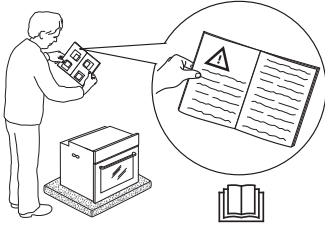
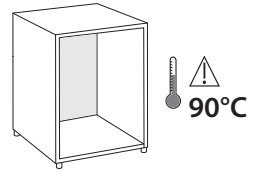
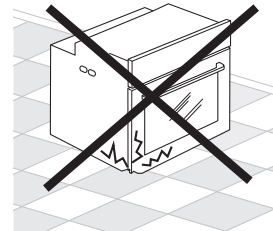
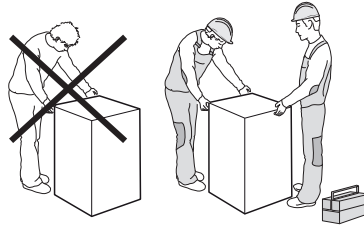
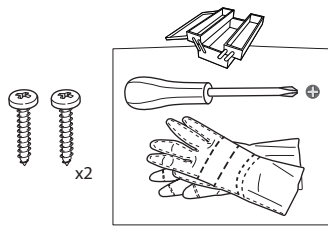

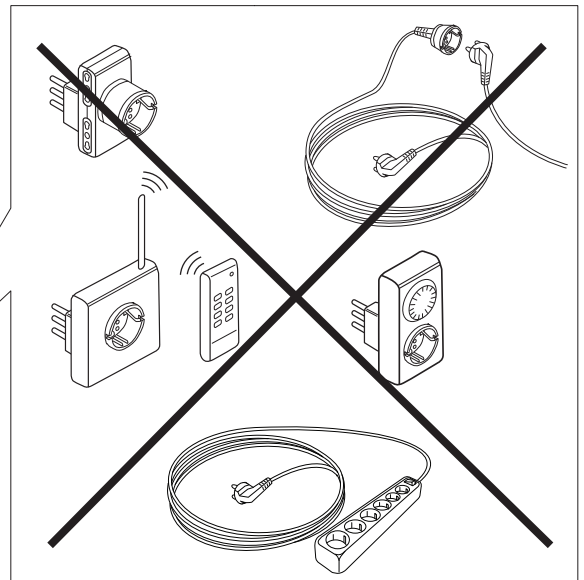
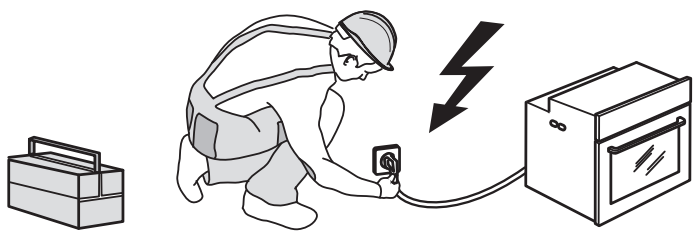
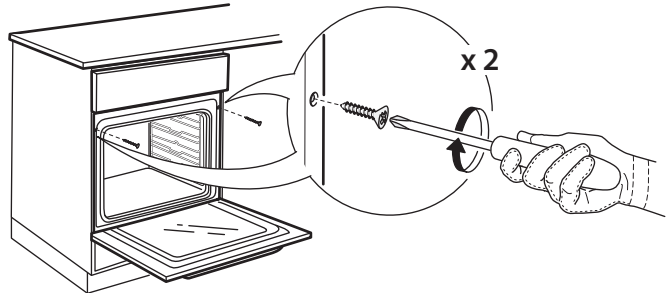
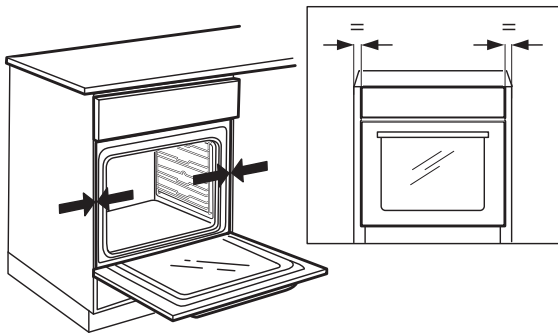
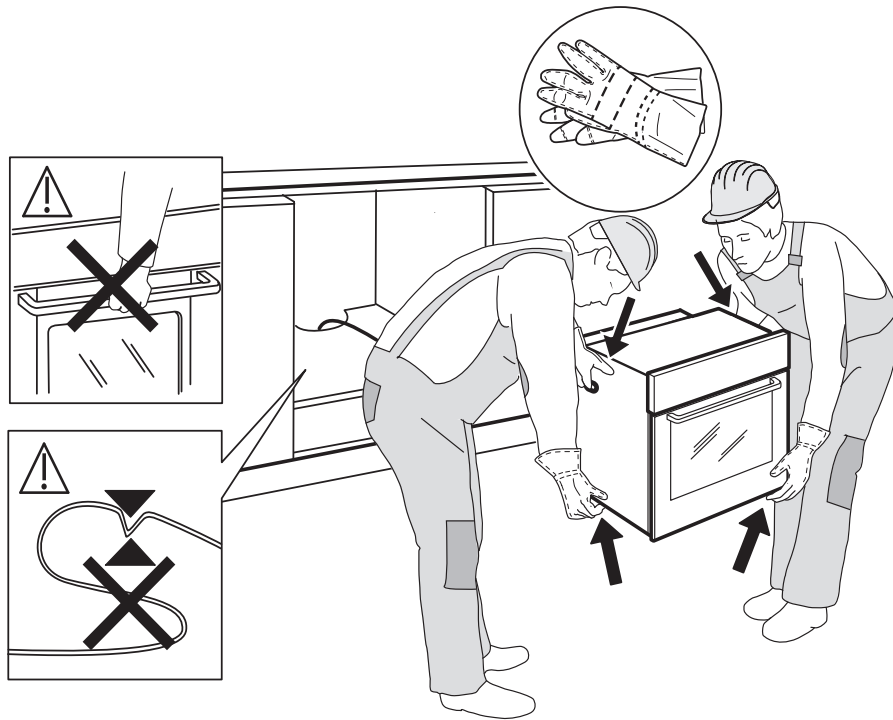

Printed in Italy



400011287997