

the Bambino™ Plus

SES500



- CZ** NÁVOD K OBSLUZE
- SK** NÁVOD NA OBSLUHU
- HU** HASZNÁLATI ÚTMUTATÓ
- PL** INSTRUKCJA OBSŁUGI

Sage®

- 3 Důležitá bezpečnostní opatření
- 11 Popis vašeho nového spotřebiče
- 13 Ovládání vašeho nového spotřebiče
- 19 Péče a čištění
- 23 Řešení potíží

DŮLEŽITÁ BEZPEČNOSTNÍ OPATŘENÍ

My v Sage® si uvědomujeme důležitost bezpečnosti.

Navrhujeme a vyrábíme spotřebiče především s velkým důrazem na vaši bezpečnost. Nicméně vás prosíme, abyste při používání elektrického spotřebiče byli opatrní a dodržovali následující bezpečnostní opatření.

DŮLEŽITÉ BEZPEČNOSTNÍ POKYNY PRO POUŽÍVÁNÍ VŠECH ELEKTRICKÝCH ZAŘÍZENÍ

- Návod v plném znění je dostupný na stránkách sageappliances.com.
- Před prvním použitím se prosím ujistěte, že napětí ve vaší síťové zásuvce odpovídá napětí uvedenému na typovém štítku ve spodní části přístroje.
- Před prvním použitím spotřebiče odstraňte a bezpečně ekologicky zlikvidujte veškerý obalový materiál.
- Z důvodů vyloučení rizika zadušení malých dětí odstraňte

DŮLEŽITÁ BEZPEČNOSTNÍ OPATŘENÍ

ochranný obal zástrčky síťového kabelu tohoto spotřebiče a bezpečně jej zlikvidujte.

- Tento spotřebič je určený pouze pro použití v domácnosti. V žádném případě nepoužívejte spotřebič k jiným účelům, než ke kterým je určen. Nepoužívejte tento spotřebič v pohyblivých se vozidlech nebo na lodi. Nepoužívejte spotřebič venku. V opačném případě může dojít ke zranění.
- Před použitím zcela odviňte napájecí kabel.
- Položte spotřebič na stabilní, teplovzdorný, rovný a suchý povrch daleko od hrany pracovní desky a nestavte spotřebič na nebo do blízkosti zdrojů tepla, jako jsou plotýnky, trouby nebo plynové hořáky.
- Přívodní kabel nenechávejte viset přes okraj stolu nebo pracovní desky, dotýkat se horkých ploch nebo se zamotat.
- Pokud je spotřebič v provozu, nenechávejte jej bez dozoru.
- Abyste zabránili úrazu elektrickým proudem, neponořujte přívodní kabel, zástrčku přívodního kabelu nebo přístroj do

- vody ani jiné tekutiny.
- Než budete spotřebič přesouvat, nebo pokud jej už nebudete používat, nebo než jej budete rozebírat, čistit nebo skladovat, se přesvědčte, že je vypnutý a odpojený od zdroje energie a vychladlý.
 - Spotřebič vypněte a napájecí kabel odpojte od síťové zásuvky vždy, když jej nebudete používat.
 - Pravidelně kontro-lujte přívodní kabel, zástrčku a spotřebič, zda není poškoze-ný. Pokud zazna-menáte poškození, přestaňte spotřebič používat a obraťte se na nejbližší au-torizované servisní Sage středisko.
 - Udržujte spotřebič i jeho příslušenství čisté. Dodržujte in-strukce o čištění uve-dené v tomto návodu k obsluze. Postupy neuvedené v tomto návodu k obsluze by měly být prováděny pouze v autorizova-ném servisním stře-disku značky Sage®.
 - Děti si se spotřebi-čem nesmějí hrát.
 - Čištění prováděné uživatelem nesmějí provádět děti, pokud nejsou starší 8 let a pod dozorem.
 - Udržovat spotře-

DŮLEŽITÁ BEZPEČNOSTNÍ OPATŘENÍ

- bič a jeho přívod mimo dosah dětí mladších 8 let.
- Doporučujeme instalovat proudový chránič (standardní bezpečnostní spínače ve vaší zásuvce), abyste tak zajistili zvýšenou ochranu při použití spotřebiče. Doporučujeme, aby proudový chránič (se jmenovitým zbytkovým provozním proudem nebyl více než 30 mA) byl instalován do elektrického obvodu, ve kterém bude spotřebič zapojen. obraťte se na svého elektrikáře pro další odbornou radu.
 - Používejte výhradně příslušenství, které je dodáváno se spotřebičem.
 - Neovládejte spotřebič jiným způsobem, než je uvedeno v tomto návodu k použití.
 - Nemanipulujte se spotřebičem, pokud je v provozu.
 - Nedotýkejte se horkých povrchů. Nechte spotřebič vychladnout před přemístěním nebo čištěním.
 - Tento spotřebič mohou používat děti ve věku 8 let a starší a osoby se sníženými fyzickými, smyslovými či mentálními schopnostmi nebo nedostatkem zkušeností

a znalostí, pokud jsou pod dozorem nebo byly poučeny o používání spotřebiče bezpečným způsobem a rozumí případným nebezpečím.

- Používejte pouze studenou vodu z kohoutku. Nepoužívejte žádné jiné tekutiny.
- Espresso nezapínejte, pokud v nádržce není žádná voda.
- Před extrakcí zkontrolujte, zda je páka pevně usazena ve spařovací hlavě.
- Páku nikdy neuvolňujte v průběhu přípravy kávy, protože horká voda v přístroji je pod tlakem.
- Na plochu na nahřívání

šálků pokládejte pouze šálky určené pro extrakci kávy.

- Během provozu se povrch spotřebiče zahřívá a může zůstat horký i po ukončení použití.

BEZPEČNOSTNÍ OPATŘENÍ SES500

- Přístroj je určen jen pro domácí použití. Nepoužívejte spotřebič k jiným účelům, než ke kterým je určen. Nepoužívejte tento spotřebič v pohybujících se vozidlech nebo na lodi. Nepoužívejte spotřebič venku. V opačném případě může dojít ke zranění.

DŮLEŽITÁ BEZPEČNOSTNÍ OPATŘENÍ

- Pokud má být spotřebič:
 - ponechán bez dozoru;
 - vyčištěn;
 - přesunut;
 - složen; nebo
 - uložen
 vždy vypněte spotřebič stisknutím tlačítek pro 1 šálek a páry současně. Vypněte spotřebič u síťové zásuvky a odpojte přívodní kabel ze síťové zásuvky.
- Ujistěte se, že je spotřebič správně složen před každým použitím.
- Nepoužívejte the Bambino™ Plus jako vestavný spotřebič.
- Nepoužívejte jiné tekutiny mimo vody z vodovodního kohoutku. Nedoporučujeme používat vysoce filtrovanou, demineralizovanou nebo destilovanou vodu, neboť tyto by mohly ovlivnit chuť kávy a postup přípravy kávy spotřebičem.
- Před použitím spotřebiče zkontrolujte, zda je páka pevně usazena a zajištěna ve spařovací hlavě. Páku nikdy neuvolňujte v průběhu přípravy kávy, protože horká voda v zařízení je pod velkým tlakem.
- Pokud je spotřebič

v provozu, nenechávejte jej bez dozoru.

- Nedotýkejte se horkých povrchů. Nechte spotřebič vychladnout před přemístěním nebo čištěním.
- Během provozu dbejte zvýšené opatrnosti, neboť kovové plochy se mohou během používání zahřívat.
- Během procesu odvápnění dbejte zvýšené opatrnosti, abyste se neopařili od unikající páry. Před zahájením funkce odvápnění se ujistěte, že je odkávací miska instalována. Více informací

naleznete v další části návodu.



VAROVÁNÍ

**NEPONOŘUJTE
NAPÁJECÍ KABEL,
ZÁSTRČKU ANI
SPOTŘEBIČ DO
VODY ANI JINÉ
TEKUTINY.**



VAROVÁNÍ

**V OPAČNÉM
PŘÍPADĚ MŮŽE
DOJÍT KE ZRANĚNÍ.**

DŮLEŽITÉ INSTRUKCE O VODNÍM FILTRU

- Uchovávejte vodní filtr mimo dosah dětí.
- Skladujte vodní filtr na suchém místě v originálním balení.
- Nevystavujte

DŮLEŽITÁ BEZPEČNOSTNÍ OPATŘENÍ

vodní filtr teplu ani přímému slunečnímu záření.

- Nepoužívejte poškozený vodní filtr.
- Vodní filtr záměrně neotevírejte.
- Pokud kávovar delší dobu nepoužíváte, vyprázdněte nádržku na vodu, pokud jste tak neučinili předtím, a vyměňte vodní filtr.



POKYNY A INFORMACE O NAKLÁDÁNÍ S POUŽITÝM OBALEM

Použitý obalový materiál odložte na místo určené obcí k ukládání odpadu.

LIKVIDACE POUŽITÝCH ELEKTRICKÝCH A ELEKTRONICKÝCH ZAŘÍZENÍ

Tento symbol na produktech anebo v průvodních dokumentech znamená, že použité elektrické a elektronické výrobky nesmí být přidány do běžného komunálního odpadu. Ke správné likvidaci, obnově a recyklaci předejte tyto výrobky na určená sběrná místa. Alternativně v některých zemích Evropské unie nebo jiných evropských zemích můžete vrátit své výrobky místnímu prodejci při koupi ekvivalentního nového produktu. Správnou likvidací tohoto produktu pomůžete zachovat cenné přírodní zdroje a napomáháte prevenci potenciálních negativních dopadů na životní prostředí a lidské zdraví, což by mohly být důsledky nesprávné likvidace odpadů.

DŮLEŽITÁ BEZPEČNOSTNÍ OPATŘENÍ

Další podrobnosti si vyžádejte od místního úřadu nebo nejbližšího sběrného místa. Při nesprávné likvidaci tohoto druhu odpadu mohou být v souladu s národními předpisy uděleny pokuty.

Pro podnikové subjekty v zemích Evropské unie

Chcete-li likvidovat elektrická a elektronická zařízení, vyžádejte si potřebné informace od svého prodejce nebo dodavatele.

Změny v textu, designu a technických specifikacích se mohou měnit bez předchozího upozornění a vyhraujeme si právo na jejich změnu.

Anglická verze je původní verze. Česká verze je překlad původní verze.

Adresa výrobce:
HWI International Limited,
48–62 Hennessey Road,
Wanchai, Hong Kong

Adresa dovozce do EU:
FAST ČR, a.s.,
Černokostelecká 1621,
251 01 Říčany, Czech Republic







POUZE PRO DOMÁCÍ POUŽITÍ UCHOJTE TYTO INSTRUKCE

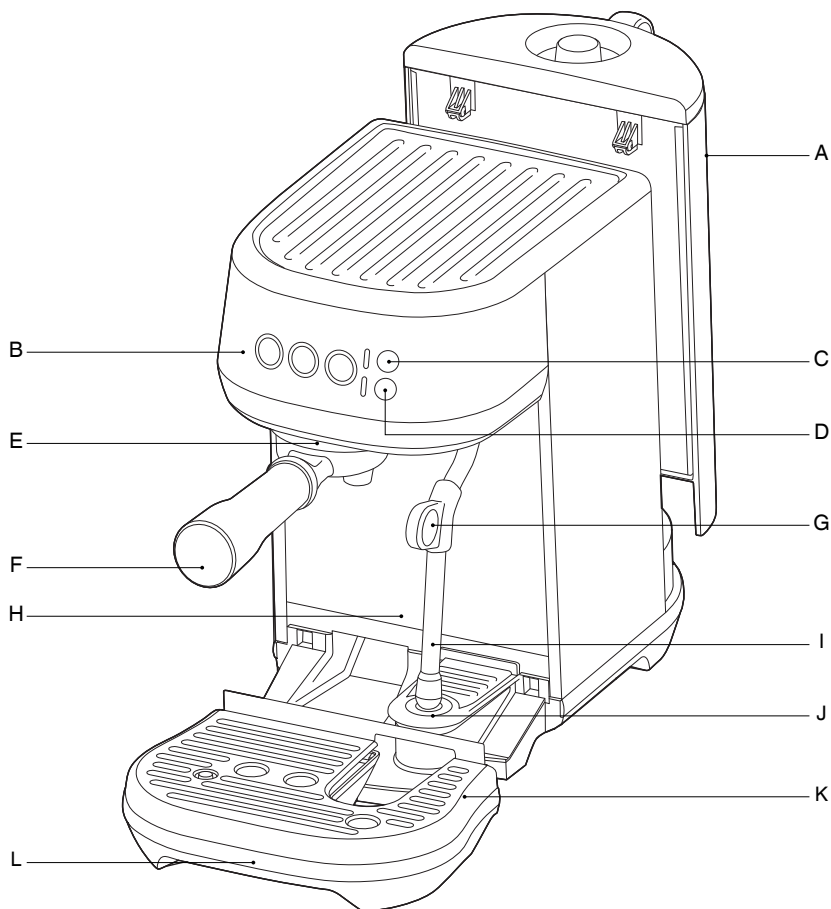

**ABYSTE
ZABRÁNILI ÚRAZU
ELEKTRICKÝM
PROUDEM,
NEPONOŘUJTE
PŘÍVODNÍ KABEL,
ZÁSTRČKU
PŘÍVODNÍHO
KABELU NEBO
PŘÍSTROJ DO VODY
ANI JINÉ TEKUTINY.**

POPIS VAŠEHO NOVÉHO SPOTŘEBIČE



- A. 1,9 l nádržka na vodu
- B. Ovládací panel
Tlačítka pro 1 šálek , 2 šálky  
a páry 
- C. Nastavení teploty mléka 
Můžete vybrat z: Warm (teplé), Ideal (ideální) a Hot (horké).
- D. Nastavení mléčné pěny 
Můžete vybrat z: Low (málo pěny), Medium (střední množství pěny) a High (hodně pěny).
- E. Spařovací hlava
- F. 54mm nerezová páka
- G. Úchyt parní trysky
- H. Extra vysoký prostor pro velké sklenice na kávu
- I. Parní tryska
S automatickým pěněním mléka
- J. Senzor teploty mléka
- K. Vyjímatelná mřížka odkapávací misky
- L. Vyjímatelná odkapávací miska
S indikátorem plnosti

POPIS VAŠEHO NOVÉHO SPOTŘEBIČE

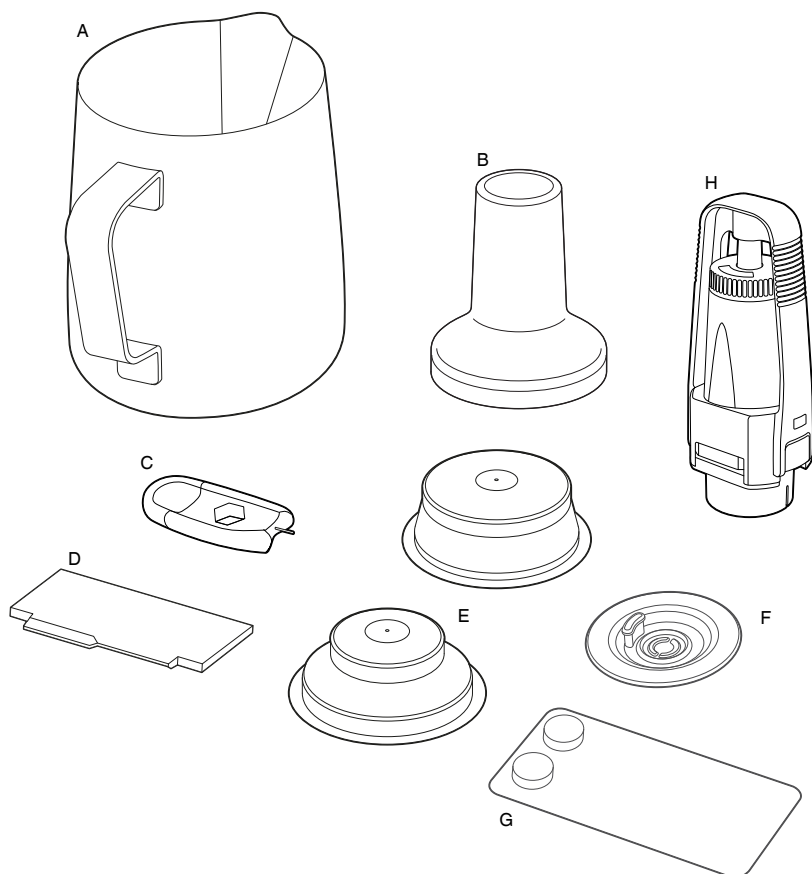

PŘÍSLUŠENSTVÍ

- A. Nerezová konvička pro pění mléka
S ryskami MIN a MAX
- B. 54mm tamper
- C. Pomůcka na čištění parní trysky
- D. Pomůcka pro zarovnání kávy Razor™

- E. Sítko s dvojitým dnem pro 1 a 2 šálky
- F. Čisticí disk
- G. Čisticí tablety
- H. Držák vodního filtru a vodní filtr



Technické informace

220-240 V~ 50-60 Hz 1300-1600 W

Výrobek je v souladu s požadavky EU.

OVLÁDÁNÍ VAŠEHO NOVÉHO SPOTŘEBIČE

PŘED PRVNÍM POUŽITÍM

Příprava spotřebiče

Odstraňte veškerý obalový materiál ze spotřebiče a tento správně zlikvidujte. Ujistěte se, že jste z obalového materiálu vyjmuli všechno příslušenství před jeho správnou likvidací.

Omyjte odkapávací misku, mřížku odkapávací misky, páku, sítko a korvičku na mléko v teplé vodě s trochou přípravku na mytí nádobí. Důkladně opláchněte a otřete dosucha.



INSTALACE VODNÍHO FILTRU

1. Vyjměte vodní filtr a držák vodního filtru z plastového sáčku.
2. Nastavte datum výměny na příští měsíc. Doporučujeme vyměňovat filtr po 3 měsících.

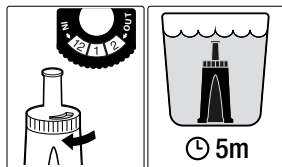

3. Ponořte vodní filtr na 5 minut do studené vody.
4. Omyjte držák pod studenou vodou.

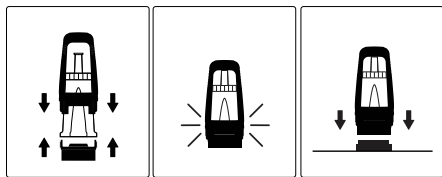

5. Vložte vodní filtr do horní části držáku. Spodní část přiložte zespodu a zacvakněte. Ujistěte se, že správně složený.
6. Vyjměte nádržku na vodu. Držák vodního filtru nasadte na adaptér na dně nádržky. Stiskněte držák vodního filtru směrem dolů, až bude pevně usazen na adaptéru.

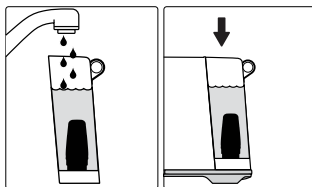

POZNÁMKA

Při namáčení filtru do vody před instalací otočte filtr dnem vzhůru, aby došlo k celkovému odvodnění filtru.

Filtr primárně zlepšuje chod přístroje a chuť připravované kávy.

Filtr je zapotřebí měnit každé 3 měsíce nebo po 40 litrech použité vody.

7. Naplňte nádržku studenou a čistou vodou a vložte zpět. Ujistěte se, že je nádržka správně instalována.

PRVNÍ POUŽITÍ

1. Vyjměte nádržku na vodu a naplňte ji studenou a čistou vodou, maximálně po rysku MAX. Vložte nádržku zpět do kávovaru.
2. Ujistěte se, že je odkapávací miska správně vložena.
3. Zapojte zástrčku přívodního kabelu do síťové zásuvky.
4. Stiskněte tlačítka pro 1 šálek, pro 2 šálky nebo tlačítko páry, abyste kávovar zapnuli.

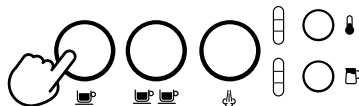

5. Pokud po zapnutí stisknete tlačítko pro 1 šálek, spustí se první cyklus přípravy kávy.
6. Jakmile je cyklus dokončen, kávovar se přepne do pohotovostního režimu a všechna tlačítka zůstanou rozsvícena. První cyklus propláchně vnitřní systém kávovaru a umožní jej zahřát na provozní teplotu, proto nevkládejte páku se sítkem do spařovací hlavy.

OVLÁDÁNÍ VAŠEHO NOVÉHO SPOTŘEBIČE

VYPNUTÍ KÁVOVARU

Abyste kávovar vypnuli, stiskněte tlačítko pro 1 šálek a tlačítko páry současně.



NAPLNĚNÍ ZÁSOBNÍKU NA VODU

Vyjměte nádržku na vodu. Sejměte víko nádržky a nalijte do nádržky studenou a čistou vodu, maximálně po rysku MAX.

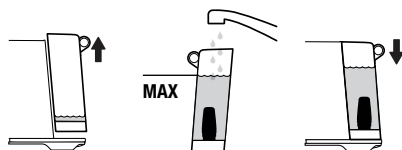

Vložte nádržku zpět do kávovar. Ujistěte se, že je nádržka správně vložena a instalována.

Pokud budou tlačítka pro 1 šálek, 2 šálky a tlačítko páry rozsvícena, je nádržka vložena správně.

Kávovar je vybaven čidlem, které detekuje nízký stav vody v nádržce. V takovém případě nebudou tlačítka pro 1 šálek, 2 šálky a tlačítko páry rozsvícena.

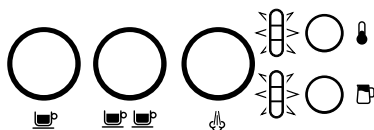

Pokud tato situace nastane, bude třeba doplnit vodu do nádržky. Jakmile je voda doplněna, tlačítka pro 1 šálek, 2 šálky a tlačítko páry se opět rozsvítí.

NEREZOVÁ SÍTKA

Tento kávovar je dodáván se sítky s dvojitým dnem pro 1 a 2 šálky.

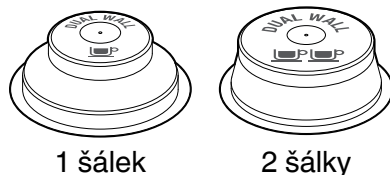

Použijte sítko pro 1 šálek při přípravě jedné porce kávy a sítko pro 2 šálky pro přípravu dvou porcí kávy nebo silné kávy do velkého šálku nebo hrnku.

Sítka jsou navržena pro následující množství:

Sítko pro 1 šálek - 8-10 g

Sítko pro 2 šálky - 16-19 g

DÁVKOVÁNÍ A PĚCHOVÁNÍ KÁVY

- Vložte sítko do páky.
- Namelte čerstvou kávu do sítka.
- Upěchujte několika stisky kávu v sítku, abyste ji rovnoměrně rozložili a upěchovali v sítku.
- Upěchujte ji dost pevně (vyvinutý tlak 15 - 20 kg). Počet stisknutí není tak důležitý jako stálý stisk po celou dobu.

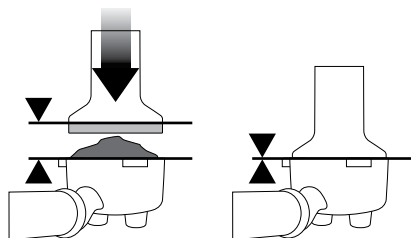

- PO upěchování je nutné, aby kovový okraj tamperu byl zarovnan s okrajem sítka v páce.

POZNÁMKA

Pomocí pomůcky pro zarovnání kávy Razor™ můžete zarovnat a upravit množství mleté kávy v sítku PO upěchování.

OVĽADÁNÍ VAŠEHO NOVÉHO SPOTŘEBIČE

ZAROVNÁNÍ KÁVY

Pomocí dodávané pomůcky k zarovnání kávy zarovnejte upěchovanou kávu v sítku do roviny, abyste zajistili správnou extrakci kávy.

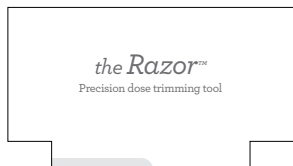

- Vložte Razor™ do sítka, dokud se jeho ramena nedotknou okraje filtru.
- Sítko s upěchovanou kávou držte v jedné ruce nad odklepávací miskou, popř. nad odpadkovým košem, otočte Razor™ kolem dokola, abyste odstranili přebytečnou kávu ze sítka. Nyní je sítko naplněno správným množstvím kávy.

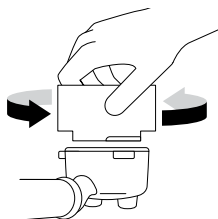

- Otrěte zbytky kávy z okraje sítka a páky, abyste zajistili správné těsnění při vložení do spařovací hlavy.

ZAHŘÁTÍ SPAŘOVACÍ HLAVY

Před vložení páky do kávovaru nechte spařovací hlavou protéci horkou vodu stisknutím tlačítka pro 1 šálek. Tím zajistíte stabilní teplotu už před extrakcí.

VLOŽENÍ PÁKY DO SPAŘOVACÍ HLAVY

Vložte páku pod spařovací hlavu tak, aby rukojeť byla zarovnaná s "INSERT" nápisem na spařovací hlavě. Vložte páku do spařovací hlavy a otočte pákou ve směru šipky na spařovací hlavě, až ucítíte odpor.

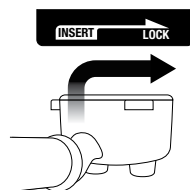

Na mřížku odkapávací misky pod vývody v páce vložte jeden nebo dva šálky.

PŘEDNASTAVENÉ MNOŽSTVÍ KÁVY - 1 ŠÁLEK

Stiskněte jednou tlačítko pro 1 šálek, tlačítko se rozblíká. Přednastavený objem pro 1 šálek, asi 30 ml, bude vytékat do šálku. Kávovar se automaticky zastaví, jakmile bylo extrahováno přednastavené množství kávy.

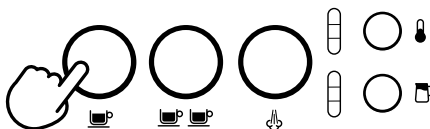

PŘEDNASTAVENÉ MNOŽSTVÍ KÁVY - 2 ŠÁLKY

Stiskněte jednou tlačítko pro 2 šálky, tlačítko se rozblíká. Přednastavený objem pro 2 šálky, asi 60 ml, bude vytékat do šálků. Kávovar se automaticky zastaví, jakmile bylo extrahováno přednastavené množství kávy.

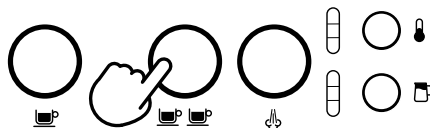

POZNÁMKA

Pokud stisknete tlačítko pro 1 nebo 2 šálky během extrakce, proces extrakce se automaticky zastaví.

OVLÁDÁNÍ VAŠEHO NOVÉHO SPOTŘEBIČE

MANUÁLNÍ PRE-INFUZE A NASTAVENÍ OBJEMU KÁVY

Stiskněte a podržte tlačítko pro 1 nebo 2 šálky pro spuštění fáze pre-infuze. Uvolněte stisknuté tlačítko a spustí se výdej kávy. Stiskněte znovu blikající tlačítko, abyste zastavili výdej kávy.

PROGRAMOVÁNÍ OBJEMU KÁVY

Stiskněte a podržte tlačítko pro 1 a 2 šálky na 2 sekundy, tlačítka se rozsvítí a rozblíkají.

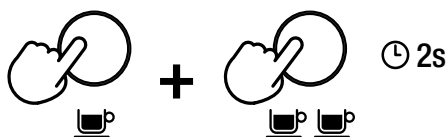

Nastavení objemu pro 1 šálek:

- Stiskněte tlačítko pro 1 šálek a spustí se výdej kávy.
- Stiskněte znovu tlačítko pro 1 šálek, abyste zastavili výdej kávy. Upravený objem kávy se uloží do paměti kávovaru.

Abyste nastavili objem pro 2 šálky, postupujte krok za krokem, ale stiskněte tlačítko pro 2 šálky ke spuštění a ukončení extrakce.

NASTAVENÍ TEPLoty MLÉKA

Kávovar nabízí výběr ze 3 nastavení teploty mléka:

1 Warm (teplé mléko)

2 Ideal (ideální teplota mléka)

3 Hot (horké mléko)

Po zapnutí kávovaru je nastavena poslední vybraná teplota. Stiskněte opakovaně tlačítko nastavení teploty mléka, dokud se nezobrazí požadované nastavení.



NASTAVENÍ MNOŽSTVÍ MLÉČNÉ PĚNY

Kávovar nabízí výběr ze 3 nastavení množství mléčné pěny:

1 Low (málo pěny)

2 Medium (střední množství pěny)

3 High (hodně pěny)

Po zapnutí kávovaru je nastaveno poslední vybrané množství. Stiskněte opakovaně tlačítko nastavení množství mléčné pěny, dokud se na nezobrazí požadované nastavení.





POZNÁMKA

Před procesem pění mléka vždy vyčistěte parní trysku krátkým spuštěním funkce páry. Stiskněte proto tlačítko páry, spustí se výdej páry a poté stiskněte tlačítko znovu pro zrušení výdeje páry.

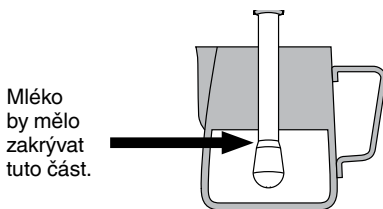
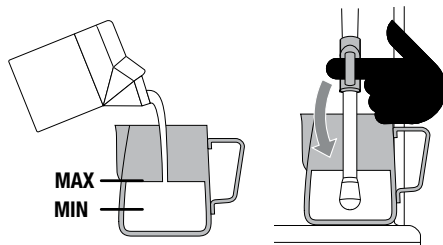
- Používejte vždy čerstvé vychlazené mléko.
- Vždy se ujistěte, že hladina mléka v konvičce se pohybuje mezi ryskami MIN a MAX.
- Zdvihněte parní trysku a vložte pod ní konvičku s mlékem.
- Ponořte parní trysku do mléka. Ujistěte se, že je zcela ponořená.
- Konvička s mlékem by měla být postavena senzoru teploty mléka, který je umístěný na odkapávací misce, a mléko by mělo zakrývat konec parní trysky.



- Podle potřeby tlačítkem  upravte teplotu mléka a tlačítkem  upravte množství mléčné pěny.
- Stiskněte tlačítko páry, tlačítko se rozblíká a spustí se pění mléka v konvičce.
- Proces pění mléka se automaticky zastaví, jakmile je dosažena nastavená teplota.
- Zdvihněte parní trysku a konvičku odstraňte z odkapávací misky.
- Otřete parní trysku a její konec pomocí mírně navlhčené měkké houbičky.
- Sklopte parní trysku. Automaticky dojde k uvolnění páry a vyčištění parní trysky.

OVLÁDÁNÍ VAŠEHO NOVÉHO SPOTŘEBIČE

POZNÁMKA

Pára pod tlakem může z kávovaru unikat, i když je vypnutý. Děti musí být pod stálým dohledem, pokud se pohybují v blízkosti spotřebiče.

POZNÁMKA

Pokud kávovar vydává páru, uslyšíte i zvuk čerpadla. Jedná se o normální jev.

POZNÁMKA

Používejte pouze nerezovou konvičku na pění mléka, která je dodávána se spotřebičem. Pokud byste použili jinou konvičku, hrozí riziko vzniku nebezpečné situace.

MANUÁLNÍ PĚNĚNÍ MLÉKA

- Při manuálním pění mléka jsou funkce automatického pění a automatického vypnutí mimo provoz.
- Vždy se ujistěte, že hladina mléka v konvičce se pohybuje mezi rýskami MIN a MAX.
- Zdvihněte parní trysku a ponořte ji do mléka. Konec parní trysky by měl být ponořen 1 - 2 cm v mléce blíže pravému okraji v úhlu asi 90 °.
- Stiskněte tlačítko páry a spustí se pění mléka v konvičce.

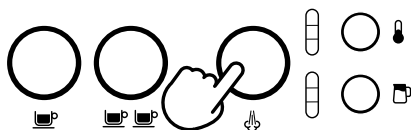

- Udržujte konec parní trysky těsně pod hladinou mléka, dokud mléko nezačne vířit po směru hodinových ručiček a nezačne se spirálově otáčet.
- Zatímco se mléko v konvičce spirálově otáčí, pomalu posunujte konvičku směrem dolů. Konec trysky se tak dostane těsně ke hladině mléka a začne do mléka pouštět vzduchové bublinky.
- Opatrně vysuňte konec parní trysky nad hladinu, abyste zrychlili cirkulaci mléka.

- Udržujte konec parní trysky pod nebo těsně u hladiny mléka a udržujte cirkulaci mléka. Pěňte mléko, dokud nedosáhnete příslušného objemu.
- Nyní ponořte parní trysku hlouběji do mléka, aby se prohřálo mléko ve spodní části konvičky, ale udržujte stálou cirkulaci mléka. Správná teplota mléka je mezi 60-65°C, tuto teplotu poznáte při doteku dna nádoby.



- Jakmile je mléko napěněno podle vašich představ, stiskněte tlačítko páry.
- Vyjměte parní trysku z konvičky.
- Očistěte parní trysku a její konec pomocí mírně navlhčené měkké houbičky.
- Sklopte parní trysku. Automaticky dojde k uvolnění páry a vyčištění parní trysky.
- Pro ideální napěnění mléka neumísťujte parní trysku do středu nádoby, ale spíše k okraji. Zajistěte, aby se zároveň nedotýkala konvičky.
- Pro ideální napěnění mléka používejte pouze konvičku, která je součástí balení, tedy takovou, která nemá jinak tvarované stěny.
- Nejlepších výsledků dosáhnete s plnotučným mlékem.

ČIŠTĚNÍ PARNÍ TRYSKY

Po dokončení pění mléka je třeba, abyste parní trysku sklopili, aby mohlo dojít k jejímu automatickému propláchnutí a vyčištění. Pokud byste tak neučinili, hrozí ucpání parní trysky zasytým mlékem.

Pokud zůstane parní tryska zdvihnutá, kávovar vás na tento stav upozorní; spodní části světelných kontrolek nastavení teploty mléka a nastavení pění mléka budou rozsvíceny, což znamená, že je třeba parní trysku sklopit.

Pokud chcete parní trysku vyčistit manuálně, např. před zahájením procesu pění, ujistěte se, že je parní tryska sklopená, a poté stiskněte a podržte tlačítko páry na asi 5 sekund.



Nevypínejte přístroj dokud neproběhne proplach trysky. Nejdříve tedy vraťte trysku do svislé polohy. Přístroj vypínejte až po propláchnutí trysky ve svislé poloze.

OVLÁDÁNÍ VAŠEHO NOVÉHO SPOTŘEBIČE

RADY PRO SPRÁVNOU EXTRAKCI

Lahodné kávy dosáhnete perfektním vyvážením mezi sladkostí, kyselostí a hořkostí. Chuť vaší kávy závisí na mnoha faktorech, jako jsou typ kávových zrn, stupeň pražení, čerstvost, hrubost nebo jemnost mleté kávy, dávkování mleté kávy a tlak při upěchování.

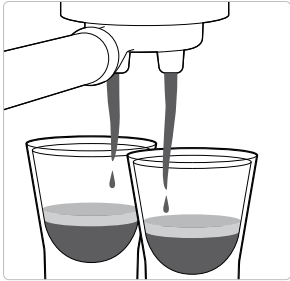
Zohledněte tyto faktory při přípravě kávy, abyste dosáhli té pravé chuti.

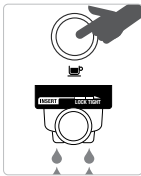
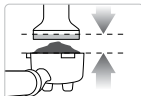
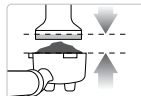
<h3>SPRÁVNÁ EXTRAKCE</h3> 	<h3>POD-EXTRAHOVANÁ KÁVA</h3> 	<h3>PŘE-EXTRAHOVANÁ KÁVA</h3> 
<ul style="list-style-type: none">• Spustí se po 8-12 sekundách.• Protéká pomalu jako tekoucí med.• Crema je zlatavě hnědá s jemnou pěnou.• Káva má tmavě hnědou barvu.	<ul style="list-style-type: none">• Spustí se po 1-7 sekundách.• Káva protéká příliš rychle.• Crema je tenká a bledá.• Káva má světle hnědou barvu.• Chuť je hořká/ostrá, slabá a vodnatá.	<ul style="list-style-type: none">• Spustí se po 13 sekundách.• Káva pouze kape nebo vůbec neteče.• Crema je tmavá a roztržitější.• Káva má velmi tmavě hnědou barvu.• Chuť je hořká a spálená.
<h3>PO EXTRAKCI</h3> <h4>VMĚJTE POUŽITOU KÁVU</h4> <p>Použitá káva vytvoří v sítku kávovou sedlinu. Pokud je kávová sedlina vlhká, obraťte se na kapitolu pod-extrahovaná káva.</p> <h4>OPLÁCHNĚTE PÁKU</h4> <p>Nechte páku vyčistit, abyste zabránili ucpaní. Bez kávy v sítku vložte jej do páky a poté do spařovací hlavy a nechte protéci vodu skrz spařovací hlavu.</p> 	<h3>ŘEŠENÍ</h3> <h4>VMĚJTE RŮZNÁ NASTAVENÍ MLETÍ KÁVY:</h4> <ul style="list-style-type: none">• Mletá káva by měla být jemnější, aby byla extrakce kávy pomalejší.• Upravte množství kávy pomocí pomůcky k zarovnání kávy Razor™. <h4>Upravte a vyzkoušejte.</h4>  <p>VŽDY ZAROVNEJTE K LINCĚ</p> <h4>Upravte a vyzkoušejte.</h4> <p>Upěchujte silou asi 15 - 20 kg. Při správném upěchování by měl horní okraj kovové části tamperu zarovnan s horním okrajem sítka. Pomocí pomůcky pro zarovnání kávy Razor™ upravte množství v sítku.</p>	<h3>ŘEŠENÍ</h3> <h4>VMĚJTE RŮZNÁ NASTAVENÍ MLETÍ KÁVY:</h4> <ul style="list-style-type: none">• Mletá káva by měla být hrubší, aby byla extrakce kávy rychlejší.• Upravte množství kávy pomocí pomůcky k zarovnání kávy Razor™. <h4>Upravte a vyzkoušejte.</h4>  <p>VŽDY ZAROVNEJTE K LINCĚ</p> <h4>Upravte a vyzkoušejte.</h4> <p>Upěchujte silou asi 15 - 20 kg. Při správném upěchování by měl horní okraj kovové části tamperu zarovnan s horním okrajem sítka. Pomocí pomůcky pro zarovnání kávy Razor™ upravte množství v sítku.</p>

PÉČE A ČIŠTĚNÍ



VÝMĚNA VODNÍHO FILTRU

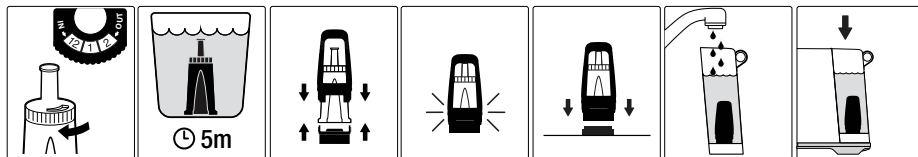

I PŘES POUŽITÍ VODNÍHO FILTRU JE NUTNÉ PŘÍSTROJ PRAVIDELNĚ ODVÁPŇOVAT. VÁPENATÉ USAZENINY SE TVOŘÍ PŘI PROCESU OHŘÍVÁNÍ VODY. PŘÍSTROJ JE NUTNÉ ODVÁPŇIT ALESPŮH JEDNOU ZA MĚSÍC/DVA.

++ CYKLUS ČIŠTĚNÍ

Cyklus čištění je třeba provést po asi 200 extrakcí kávy. Kávovar je vybaven systémem odpočtu 200 extrakcí kávy od posledního cyklu čištění a po uplynutí této doby se střídavě rozblíkají tlačítka pro 1 a pro 2 šálky.

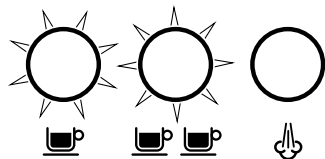

Pokud nechcete provést cyklus čištění, stiskněte tlačítko páry. Kávovar se přepne do pohotovostního režimu, ale upozornění na spuštění cyklu čištění se znovu rozsvítí, jakmile kávovar zapnete.

1. Do páky vložte sítko a do něj pak čistící disk.
2. Do disku vložte čistící tabletu.
3. Vložte páku do spařovací hlavy.
4. Vyprázdněte odkapávací misku a vložte ji zpět. Pod vývody v páce položte asi 2l misku, parní tryska by měla být sklopená nad odkapávací miskou.

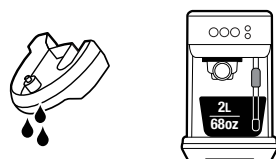

5. Naplňte nádržku na vodu po rysku MAX a znovu ji vložte do kávovaru. Ujistěte se, že je nádržka správně vložena.
6. Stiskněte a podržte tlačítka pro 1 a 2 šálky na 5 sekund, abyste přepnuli kávovar do režimu cyklu čištění.



7. Tlačítka pro 1 a 2 šálky zůstanou rozsvícené. Stiskněte buď tlačítko pro 1, nebo 2 šálky pro spuštění cyklu čištění. Během cyklu čištění se budou podsvícení tlačítek střídavě rozsvěcet.
8. Jakmile je cyklus čištění dokončen, kávovar se přepne do pohotovostního režimu.
9. Vyměňte a opláchněte páku, čistící disk, odkapávací misku a nádržku na vodu.

☹️ ODVÁPŇENÍ

Při pravidelném použití může tvrdá voda způsobit tvorbu vodního kamene na většině vnitřních částí kávovaru, sníží se tak průtok vody, výkon kávovaru a může to ovlivnit i kvalitu kávy.

Jakmile je třeba provést odvápňení, na kávovar se střídavě rozblíkají tlačítka pro 1 šálek, páry a tlačítko pro 2 šálky po dobu asi 15 sekund. Stisknutím jednoho z těchto tlačítek zrušíte upozornění a kávovar se přepne do pohotovostního režimu.

I když používáte dodávaný vodní filtr, doporučujeme provést proces odvápnění k odstranění vodního kamene uvnitř kávovaru, A TO ALESPŮJ JEDNOU ZA MĚSÍC/DVA.



VAROVÁNÍ

**NEPONOŘUJTE
NAPÁJECÍ KABEL,
ZÁSTRČKU ANI
SPOTŘEBIČ DO
VODY ANI JINÉ
TEKUTINY. NÁDRŽKU
NA VODU VYJMĚTE
NEBO ZCELA
VYPRÁZDNĚTE PŘED
ODVÁPŇNĚM.**

PROCES ODVÁPŇNĚNÍ

1. Vyprázdněte odkapávací misku a vložte ji zpět.
2. Naplňte nádržku na vodu po rysku DESCALE a přidejte do vody prostředek na odvápnění.

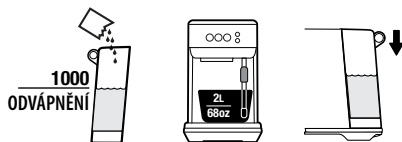

3. Pod spařovací hlavu a parní trysku položte asi 2l misku.
4. Vypněte kávovar stisknutím tlačítek pro 1 šálek a páry současně a nechte jej zcela vychladnout před spuštěním odvápnění.



5. Zatímco je kávovar vypnutý, stiskněte a podržte současně tlačítko pro 1 šálek a tlačítko páry asi na 5 sekund, kávovar se přepne do režimu odvápnění.

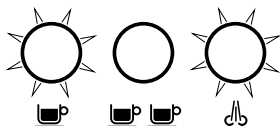

6. Tlačítko pro 1 šálek a tlačítko páry budou rozsvíceny, což znamená, že je kávovar připraven provést odvápnění.



7. Stiskněte tlačítko pro 1 šálek nebo tlačítko páry, abyste zahájili proces odvápnění. Během celého cyklu se budou tlačítka střídavě rozsvěcet.
8. Jakmile se vyprázdní nádržka na vodu, proces odvápnění se přeruší. Naplňte nádržku na vodu po rysku MAX a vyprázdněte misku pod spařovací hlavou. Ujistěte se, že jsou obě části správně vloženy.
9. Tlačítko pro 1 šálek a tlačítko páry se rozsvítí, jakmile je kávovar připraven. Stiskněte buď tlačítko pro 1 šálek, nebo tlačítko páry, abyste obnovili proces odvápnění.
10. Jakmile je proces odvápnění dokončen, tlačítko pro 1 šálek a tlačítko páry budou střídavě blikat. Kávovar se poté přepne do pohotovostního režimu.

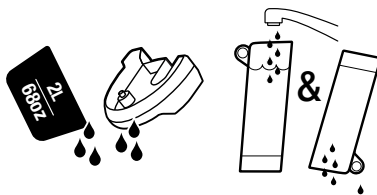

11. Vyjměte a vyprázdněte misku pod spařovací hlavou. Opláchněte odkapávací misku a nádržku na vodu a otřete dosucha před vložením do kávovaru.

PÉČE A ČIŠTĚNÍ

UCPANÁ PARNÍ TRYSKA

Pokud během pění mléka kávovar detekuje, že je parní tryska ucpaná, okamžitě zastaví proces pění a tlačítko páry zhasne. Světelné kontrolky nastavení teploty mléka a pění mléka budou celé rozsvícené a budou blikat. Tyto kontrolky budou blikat, dokud nevyčistíte parní trysku.



ČIŠTĚNÍ PARNÍ TRYSKY

- Parní tryska by měla být vyčištěna ihned po napění mléka. Otřete parní trysku navlhčenou utěrkou.
- Pokud se některý z otvorů parní trysky zablokuje, může to ovlivnit proces pění. Vyčistěte parní trysku tak, že spustíte manuálně proces pění mléka.
- Pokud i poté zůstane parní tryska ucpaná, odšroubujte konec parní trysky a pomocí čistící pomůcky odblokujte otvory; čistící pomůcka je umístěna v zadní části kávovaru pod nádržkou na vodu.

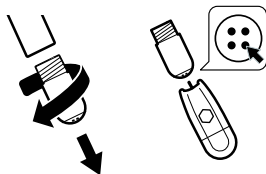

- Opláchněte konec parní trysky a otřete čistou a suchou utěrkou. Našroubujte zpět konec parní trysky. Propláchněte parní trysku po vyčištění.

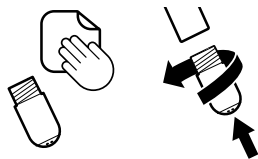

ČIŠTĚNÍ SÍTEK A PÁKY

- Sítko a páku opláchněte pod tekoucí horkou vodou přímo po použití, abyste odstranili zbytky kávy.
- Pokud se malé otvory v sítku zablokují, čistící pomůckou můžete vyčistit otvory v sítku.

ČIŠTĚNÍ SPAŘOVACÍ HLAVY

- Pravidelně otřete spařovací hlavu a nerezovou mřížku uvnitř spařovací hlavy pomocí měkké houbičky namočené v teplé vodě, abyste odstranili zbytky mleté kávy.

- Pravidelně provádějte čišťení spařovací hlavy s nasazenou pákou a vloženým sítkem, abyste odstranili zbytky kávy.

ČIŠTĚNÍ ODKAPÁVACÍ MISKY

- Odkapávací misku vyjměte, vylijte obsah a vyčistěte po každém použití, nebo pokud se zobrazí indikátor plnosti odkapávací misky.
- Sejměte mřížku z odkapávací misky a omyjte obě části v teplé vodě s trochou kuchyňského přípravku na mytí nádobí.

ČIŠTĚNÍ VNĚJŠÍHO POVRCHU

- Otřete vnější povrch zlehka navlhčenou měkkou houbičkou a poté otřete dosucha čistou utěrkou.

POZNÁMKA

Nepoužívejte hrubé čisticí prostředky, drátěnky, houbičky s drátěnkami apod., neboť by mohly povrch poškrábat.

POZNÁMKA

Žádná část kávovaru není vhodná pro mytí v myčce.



VAROVÁNÍ

**NEPONOŘUJTE
NAPÁJECÍ KABEL,
ZÁSTRČKU ANI
SPOTŘEBIČ DO
VODY ANI JINÉ
TEKUTINY**

ULOŽENÍ KÁVOVARU

Před uložením vypněte kávovar a odpojte zástrčku přívodního kabelu od síťové zásuvky. Vyprázdněte nádržku na vodu a odkapávací misku a ujistěte se, že je kávovar vychladlý,

PÉČE A ČIŠTĚNÍ

čistý a suchý. Uložte na suché a čisté místo.

Nepokládejte žádné předměty na kávovar.

OBNOVA NASTAVENÍ OBJEMU KÁVY

1. Zatímco je kávovar vypnutý, stiskněte a podržte současně tlačítko pro 1 šálek a tlačítko páry asi na 5 sekund.
2. Stiskněte a podržte současně tlačítka pro 1 a 2 šálky asi 5 sekundy. Tlačítka se rozsvítí.
3. Stiskněte tlačítko pro 1 nebo pro 2 šálky a tlačítko 3krát zabliká, což znamená, že obnova továrního nastavení objemu kávy stisknutého tlačítka byla úspěšně provedena.
4. Kávovar se uvede do pohotovostního režimu.

POZNÁMKA

Stiskněte libovolné tlačítko pro výstup z režimu obnovy nastavení.

ŘEŠENÍ POTÍŽÍ

PROBLÉM	MOŽNÉ PŘÍČINY	ŘEŠENÍ
Voda nevytéká ze spařovací hlavy.	<ul style="list-style-type: none"> Nádržka na vodu je prázdná. 	Naplňte nádržku na vodu.
Kávovar nevydává horkou vodu.	<ul style="list-style-type: none"> Nádržka na vodu není správně vložena. Kávovar je třeba odvápnit. Káva je namleta příliš najemno a/nebo je v sítku příliš mnoho kávy a/nebo je káva příliš upěchovaná a/nebo jsou otvory v sítku zablokované. 	<p>Zasuňte nádržku na vodu zcela do kávovaru a zajistěte.</p> <p>Spusťte proces odvápnění.</p> <p>Viz níže „Káva pouze kape z výtokového otvoru páky“.</p>
Káva pouze kape z výtokového otvoru páky.	<ul style="list-style-type: none"> Káva je namleta příliš najemno. V sítku je příliš mnoho kávy. Káva je příliš mnoho upěchována. Nádržka na vodu je prázdná. Nádržka na vodu není správně vložena. Otvory v sítku mohou být ucpány. Kávovar je třeba odvápnit. 	<p>Použijte kávu s hrubším nastavením mlýnku. Více informací v předchozí části návodu „Dávkování a péčování kávy“ a „Rady pro správnou extrakci“.</p> <p>Snižte množství mleté kávy. Po upěchování použijte pomůcku pro zarovnání kávy Razor™. Více informací v předchozí části návodu „Dávkování a péčování kávy“ na a „Rady pro správnou extrakci“.</p> <p>Tlak péčování kávy má být mezi 15–20 kg.</p> <p>Naplňte nádržku na vodu.</p> <p>Zasuňte nádržku na vodu zcela do kávovaru a zajistěte.</p> <p>Pomocí jehly čistící pomůcky vyčistěte otvory v sítku.</p> <p>Spusťte proces odvápnění.</p>
Voda nevytéká (kávovar vydává nepříjemný zvuk).	<ul style="list-style-type: none"> Nádržka na vodu je prázdná nebo je voda pod ryskou MIN. 	Naplňte nádržku na vodu.

PROBLÉM	MOŽNÉ PŘÍČINY	ŘEŠENÍ
Káva vytéká příliš rychle.	<ul style="list-style-type: none"> Káva je namleta příliš nahrubo. 	Použijte kávu s jemným namletím. Více informací v předchozí části návodu „Dávkování a pēchování kávy“ a „Rady pro správnou extrakci“.
	<ul style="list-style-type: none"> V sítku není dostatek mleté kávy. 	Zvyšte množství mleté kávy. Po upēchování použijte pomůcku pro zarovnání kávy Razor™. Více informací v předchozí části návodu „Dávkování a pēchování kávy“ a „Rady pro správnou extrakci“.
	<ul style="list-style-type: none"> Káva není dostatečně upēchována. 	Tlak pēchování kávy má být mezi 15–20 kg.
Káva vytéká z okrajů páky.	<ul style="list-style-type: none"> Páka není správně usazena ve spařovací hlavě. 	Ujistěte se, že je páka správně vložena. Musíte zaznamenat mírný odpor při otáčení ve směru šipky.
	<ul style="list-style-type: none"> Na okraji páky zůstaly zbytky namleté kávy. 	Otřete přebytečnou kávu z okraje páky, abyste zajistili správnou těsnící schopnost při vložení do spařovací hlavy.
	<ul style="list-style-type: none"> V sítku je příliš mnoho kávy. 	Snižte množství mleté kávy. Více informací v části "Dávkování a upēchování kávy". Po upēchování použijte pomůcku pro zarovnání kávy Razor™.
Kávovar nevydává páru.	<ul style="list-style-type: none"> Kávovar nedosáhl ještě provozní teploty. 	Nechte kávovar zahřát a dosáhnout provozní teploty.
	<ul style="list-style-type: none"> Nádržka na vodu je prázdná. 	Naplňte nádržku na vodu.
	<ul style="list-style-type: none"> Nádržka na vodu není správně vložena. 	Zasuňte nádržku na vodu zcela do kávovaru a zajistěte.
	<ul style="list-style-type: none"> Kávovar je třeba odvápnit. 	Spusťte proces odvápnění.
	<ul style="list-style-type: none"> Parní tryska je ucpaná. 	Více v části „Čištění parní trysky“
Kávovar vydává zvuk čerpadla při extrakci kávy nebo výdeji páry.	<ul style="list-style-type: none"> Je normální, že během používání kávovaru uslyšíte zvuk čerpadla. 	Není třeba provádět žádnou akci, jedná se o normální jev.
	<ul style="list-style-type: none"> Nádržka na vodu je prázdná. 	Naplňte nádržku na vodu.
	<ul style="list-style-type: none"> Nádržka na vodu není správně vložena. 	Zasuňte nádržku na vodu zcela do kávovaru a zajistěte.

ŘEŠENÍ POTÍŽÍ

PROBLÉM	MOŽNÉ PŘÍČINY	ŘEŠENÍ
Káva není dostatečně teplá.	<ul style="list-style-type: none"> • Páka je studená. 	Opláchněte páku pod horkou vodou. Otřete dosucha.
Mléko je příliš horké.	<ul style="list-style-type: none"> • Konvička není správně umístěna. 	Ujistěte se, že je konvička umístěna na senzoru teploty mléka. Upravte teplotu mléka.
Káva nemá cremu.	<ul style="list-style-type: none"> • Káva není dostatečně upěchována. 	Tlak pěchování kávy má být mezi 15–20 kg.
	<ul style="list-style-type: none"> • Káva je namleta příliš nahrubo. 	Použijte kávu s jemným namletím. Více informací v předchozí části návodu „Dávkování a pěchování kávy“ a „Rady pro správnou extrakci“.
	<ul style="list-style-type: none"> • Kávová zrna nebo mletá káva nejsou čerstvé. 	Používejte čerstvě pražená kávová zrna s datem pražení a spotřebujte je do 5–20 dnů od tohoto data. Předem mletou kávu spotřebujte do týdne.
	<ul style="list-style-type: none"> • Otvory v sítku mohou být ucpány. 	Pomocí jehly čistící pomůcky vyčistěte otvory v sítku.
Z kávovaru teče voda.	<ul style="list-style-type: none"> • Je to z důvodu automatického uvolnění vody po použití páry nebo horké vody. Voda se automaticky uvolní z tepelného systému do odkapávací misky po použití páry nebo výdeje horké vody. Tím budete připravovat kávu při optimální teplotě. 	Ujistěte se, že je odkapávací miska správně vsazena do kávovaru, a pravidelně ji čistěte, kdykoliv se zobrazí indikátor plnosti.
	<ul style="list-style-type: none"> • Nádržka na vodu není správně vložena. 	Zasaňte nádržku na vodu zcela do kávovaru a zajistěte.
Kávovar je zapnutý, ale nefunguje.	<ul style="list-style-type: none"> • Bezpečnostní tepelná pojistka může být aktivována z důvodu přehřátí čerpadla. 	Stiskněte tlačítko pro 1 šálek a tlačítko páry současně, abyste kávovar vypnuli, a poté odpojte zástrčku přívodního kabelu od síťové zásuvky. Nechte vychladnout asi 30–60 minut. Pokud problém přetrvává, obraťte se na autorizované servisní středisko Sage.
Příliš velké/malé množství extrahované kávy.	<ul style="list-style-type: none"> • Je třeba upravit množství mleté kávy a/nebo nastavení hrubosti a/nebo objem extrahované kávy. 	Upravte množství mleté kávy a/nebo hrubosti mleté kávy. Více informací v předchozí části návodu „Dávkování a pěchování kávy“ a „Rady pro správnou extrakci“.

- 27 Dôležité bezpečnostné opatrenia
- 35 Popis vášho nového spotrebiča
- 37 Ovládanie vášho nového spotrebiča
- 43 Starostlivosť a čistenie
- 47 Riešenie problémov

DÔLEŽITÉ BEZPEČNOSTNÉ OPATRENIA

My v Sage® si uvedomujeme dôležitosť bezpečnosti. Navrhujeme a vyrábame spotrebiče predovšetkým s veľkým dôrazom na vašu bezpečnosť. Napriek tomu vás prosíme, aby ste pri používaní elektrického spotrebiča boli opatrní a dodržiavali nasledujúce bezpečnostné opatrenia.

DÔLEŽITÉ OPATRENIA DÔLEŽITÉ BEZPEČNOSTNÉ POKYNY NA POUŽÍVANIE VŠETKÝCH ELEKTRICKÝCH ZARIADENÍ

- Návod v plnom znení je dostupný na stránkach sageappliances.com.
- Pred prvým použitím sa, prosím, uistite, že napätie vo vašej sieťovej zásuvke zodpovedá napätiu uvedenému na typovom štítku v spodnej časti prístroja.
- Pred prvým použitím spotrebiča odstráňte a bezpečne ekologicky

DÔLEŽITÉ BEZPEČNOSTNÉ OPATRENIA

- ky zlikvidujte všetok obalový materiál.
- Z dôvodov vylúčenia rizika zadusenia malých detí odstráňte ochranný obal zástrčky sieťového kábla tohto spotrebiča a bezpečne ho zlikvidujte.
 - Tento spotrebič je určený iba na použitie v domácnosti. V žiadnom prípade nepoužívajte spotrebič na iné účely, než na aké je určený. Nepoužívajte tento spotrebič v pohybujúcich sa vozidlách alebo na lodi. Nepoužívajte spotrebič vonku. V opačnom prípade môže dôjsť k zraneniu.
 - Pred použitím celkom odviňte napájací kábel.
 - Položte spotrebič na stabilný, teplovzdorný, rovný a suchý povrch ďaleko od hrany pracovnej dosky a nestavajte spotrebič na alebo do blízkosti zdrojov tepla, ako sú platničky, rúry alebo plynové horáky.
 - Prívodný kábel nenechávajte visieť cez okraj stola alebo pracovnej dosky, dotýkať sa horúcich plôch alebo sa zamotať.
 - Ak je spotrebič v prevádzke, nenechávajte ho bez dozoru.
 - Aby ste zabránili úrazu elektrickým prúdom, neponárajte prívodný kábel, zástrčku prívodného kábla alebo prístroj do vody

- ani inej tekutiny.
- Skôr ako budete spotrebič presúvať, alebo ak ho už nebudete používať, alebo než ho budete rozoberať, čistiť alebo skladovať, sa presvedčte, že je vypnutý a odpojený od zdroja energie a vychladnutý.
 - Spotrebič vypnite a napájací kábel odpojte od sieťovej zásuvky vždy, keď ho nebudete používať.
 - Pravidelne kontrolujte prívodný kábel, zástrčku a spotrebič, či nie je poškodený. Ak zaznamenáte poškodenie, prestaňte spotrebič používať a obráťte sa na najbližšie au-
- torizované servisné stredisko Sage.
- Udržiavajte spotrebič aj jeho príslušenstvo čisté. Dodržujte inštrukcie o čistení uvedené v tomto návode na obsluhu. Postupy neuvedené v tomto návode na obsluhu by sa mali vykonávať iba v autorizovanom servisnom stredisku značky Sage®.
 - Deti sa so spotrebičom nesmú hrať.
 - Čistenie vykonávané používateľom nesmú vykonávať deti, ak nie sú staršie ako 8 rokov a pod dozorom.
 - Udržiavať spotrebič a jeho prívod mimo dosahu detí mladších ako 8 rokov.

DÔLEŽITÉ BEZPEČNOSTNÉ OPATRENIA

- Odporúčame inštalovať prúdový chránič (štandardné bezpečnostné spínače vo vašej zásuvke), aby ste tak zaistili zvýšenú ochranu pri použití spotrebiča. Odporúčame, aby prúdový chránič (s menovitým zvyškovým prevádzkovým prúdom nepresahujúcim viac než 30 mA) bol inštalovaný do elektrického obvodu, v ktorom bude spotrebič zapojený. Obráťte sa na svojho elektrikára vo veci ďalšej odbornej rady.
- Používajte výhradne príslušenstvo, ktoré sa dodáva so spotrebičom.
- Neovládajte spotrebič iným spôsobom, než je uvedené v tomto návode na použitie.
- Nemanipulujte so spotrebičom, ak je v prevádzke.
- Nedotýkajte sa horúcich povrchov. Pred premiestnením alebo čistením nechajte spotrebič vychladnúť.
- Tento spotrebič môžu používať deti vo veku 8 rokov a staršie a osoby so zníženými fyzickými, zmyslovými či mentálnymi schopnosťami alebo s nedostatkom skúseností a znalostí, ak sú pod dozorom alebo boli poučené o používaní spotrebiča bezpečným spôsobom a rozumujú prípadným ne-

bezpečnosťam.

- Používajte iba studenú vodu z kohútika. Nepoužívajte žiadne iné tekutiny.
- Espresso nezapínajte, ak v nádržke nie je žiadna voda.
- Pred extrakciou skontrolujte, či je páka pevne usadená v sparovacej hlave.
- Páku nikdy neuvolňujte v priebehu prípravy kávy, pretože horúca voda v prístroji je pod tlakom.
- Na plochu na nahrievanie šálok ukladajte iba šálky určené na extrakciu kávy.
- Počas prevádzky sa povrch spotrebiča zahrieva a môže zostať horúci aj po ukončení použitia.

BEZPEČNOSTNÉ OPATRENIA SES500

- Prístroj je určený len na domáce použitie. Nepoužívajte spotrebič na iné účely, než na ktoré je určený. Nepoužívajte tento spotrebič v pohybujúcich sa vozidlách alebo na lodi. Nepoužívajte spotrebič vonku. V opačnom prípade môže dôjsť k zraneniu.
- Ak má byť spotrebič:
 - ponechaný bez dozoru;
 - vyčistený;
 - presunutý;
 - zložený alebo
 - uloženývždy vypnite spotrebič stlačením tlačidiel pre 1 šálku a pary súčasne.

DÔLEŽITÉ BEZPEČNOSTNÉ OPATRENIA

- Vypnite spotrebič pri sieťovej zásuvke a odpojte prívodný kábel od sieťovej zásuvky.
- Pred každým použitím sa uistite, že je spotrebič správne zložený.
 - Nepoužívajte the Bambino™ Plus ako vstavaný spotrebič.
 - Nepoužívajte iné tekutiny okrem vody z vodovodného kohútika. Neodporúčame používať vysoko filtrovanú, demineralizovanú alebo destilovanú vodu, lebo tieto by mohli ovplyvniť chuť kávy a postup prípravy kávy spotrebičom.
 - Pred použitím spotrebiča skontrolujte, či je páka pevne usadená a zaistená v sparovacej hlave. Páku nikdy neuvolňujte v priebehu prípravy kávy, pretože horúca voda v zariadení je pod veľkým tlakom.
 - Ak je spotrebič v prevádzke, nenechávajte ho bez dozoru.
 - Nedotýkajte sa horúcich povrchov. Pred premiestnením alebo čistením nechajte spotrebič vychladnúť.
 - Počas prevádzky dbajte na zvýšenú opatrnosť, pretože kovové plochy sa môžu počas používania zahrievať.
 - Počas procesu odvápnenia dbajte na zvýšenú opatrnosť, aby ste sa neobarili unikajúcou parou.

Pred spustením funkcie odvápnenia sa uistite, že je odkvapkávacia miska založená. Viac informácií nájdete v ďalšej časti návodu.



VAROVANIE

**NEPONÁRAJTE
NAPÁJACÍ KÁBEL,
ZÁSTRČKU ANI
SPOTREBIČ DO
VODY ANI INEJ
TEKUTINY.**



VAROVANIE

**V OPAČNOM PRÍ-
PADE MÔŽE DÔJSŤ
K ZRANENIU.**

DÔLEŽITÉ INŠTRUKCIE O VODNOM FILTRI

- Uchovávajte vodný filter mimo dosahu detí.
- Skladujte vodný filter na suchom mieste v originálnom balení.
- Nevystavujte vodný filter teplu ani priamemu slnečnému žiareniu.
- Nepoužívajte poškodený vodný filter.
- Vodný filter zámerne neotvárajte.
- Ak kávovar dlhší čas nepoužívate, vyprázdnite nádržku na vodu, ak ste tak neurobili predtým, a vymeňte vodný filter.

DÔLEŽITÉ BEZPEČNOSTNÉ OPATRENIA



POKYNY A INFORMÁCIE O ZAOBCHÁDZANÍ S POUŽITÝM OBALOM

Použitý obalový materiál odložte na miesto určené obcou na ukladanie odpadu.

LIKVIDÁCIA POUŽITÝCH ELEKTRICKÝCH A ELEKTRONICKÝCH ZARIADENÍ

Tento symbol na produktoch alebo v sprievodných dokumentoch znamená, že použité elektrické a elektronické výrobky nesmú byť pridané do bežného komunálneho odpadu. Na správnu likvidáciu, obnovu a recykláciu odovzdajte tieto výrobky na určené zberné miesta.

Alternatívne v niektorých krajinách Európskej únie alebo iných európskych krajinách môžete vrátiť svoje výrobky miestnemu predajcovi pri kúpe ekvivalentného nového produktu. Správnou likvidáciou tohto produktu

pomôžete zachovať cenné prírodné zdroje a napomáhate prevencii potenciálnych negatívnych dopadov na životné prostredie a ľudské zdravie, ktoré by mohli byť dôsledkom nesprávnej likvidácie odpadov.

Ďalšie podrobnosti si vyžiadajte od miestneho úradu alebo najbližšieho zberného miesta. Pri nesprávnej likvidácii tohto druhu odpadu sa môžu v súlade s národnými predpismi udeliť pokuty.

Pre podnikové subjekty v krajinách Európskej únie

Ak chcete likvidovať elektrické a elektronické zariadenia, vyžiadajte si potrebné informácie od svojho predajcu alebo dodávateľa.

Zmeny v texte, dizajne a technických špecifikáciách sa môžu meniť bez predchádzajúceho upozornenia a vyhradzuje si právo na ich zmenu.

Anglická verzia je pôvodná verzia. Slovenská verzia návodu je preklad pôvodnej anglickej verzie.

Adresa výrobcu:
HWI International Limited,
48–62 Hennessey Road,
Wanchai, Hong Kong

Adresa dovozcu do EÚ:
FAST ČR, a. s.
Černokostelecká 1621
251 01 Říčany
Czech Republic







**IBA NA DOMÁCE
POUŽITIE
USCHOVAJTE
TIETO INŠTRUKCIE**

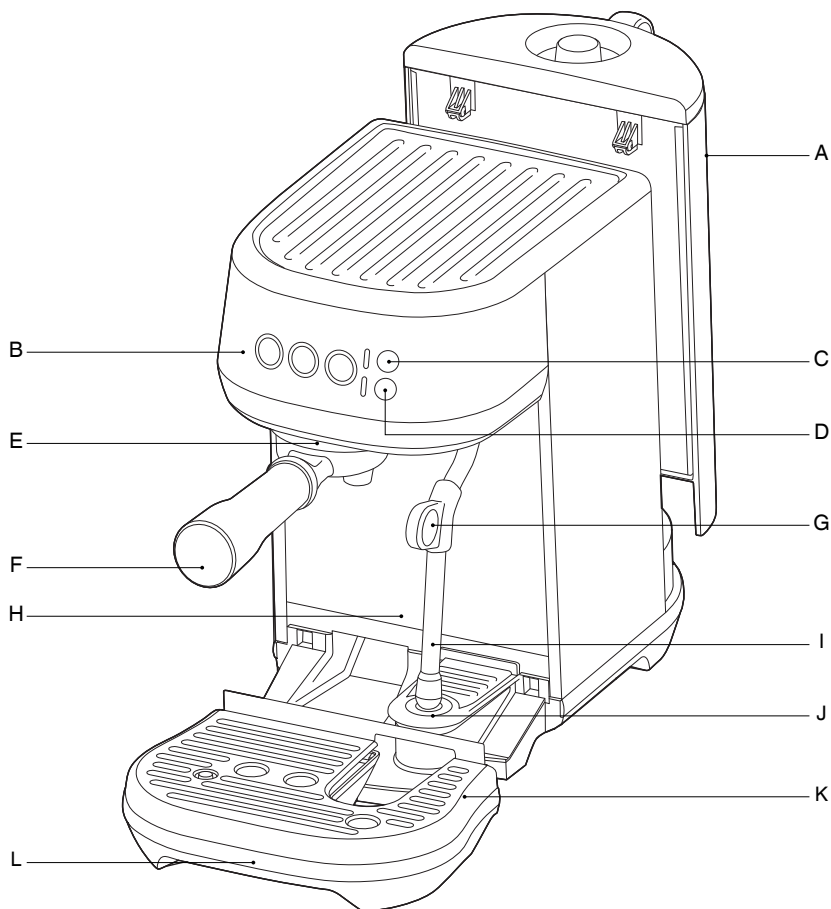

**ABY STE
ZABRÁNILI ÚRAZU
ELEKTRICKÝM
PRÚDOM,
NEPONÁRAJTE
PRÍVODNÝ KÁBEL,
ZÁSTRČKU
PRÍVODNÉHO
KÁBLA ALEBO
PRÍSTROJ DO VODY
ANI INEJ TEKUTINY.**

POPIS VÁŠHO NOVÉHO SPOTREBIČA



- | | |
|---|---|
| <p>A. 1,9 l nádržka na vodu</p> <p>B. Ovládací panel
Tlačidlá pre 1 šálku , 2 šálky  
a tlačidlo pary 
Prednastavený čas extrakcie aj možnosť úpravy času extrakcie a objemu</p> <p>C. Nastavenie teploty mlieka 
Môžete vybrať z: Warm (teplé), Ideal (ideálne) a Hot (horúce).</p> <p>D. Nastavenie mliečnej peny 
Môžete vybrať z: Low (málo peny), Medium (stredné množstvo peny) a High (veľa peny).</p> | <p>E. Sparovacia hlava</p> <p>F. 54 mm antikorová páka</p> <p>G. Úchyt parnej dýzy</p> <p>H. Extra vysoký priestor na veľké poháre na kávu</p> <p>I. Parná dýza
S automatickým penením mlieka</p> <p>J. Senzor teploty mlieka</p> <p>K. Vyberateľná mriežka odkvapkávacej misky</p> <p>L. Vyberateľná odkvapkávacia miska
S indikátorom plnosti</p> |
|---|---|

POPIS VÁŠHO NOVÉHO SPOTREBIČA

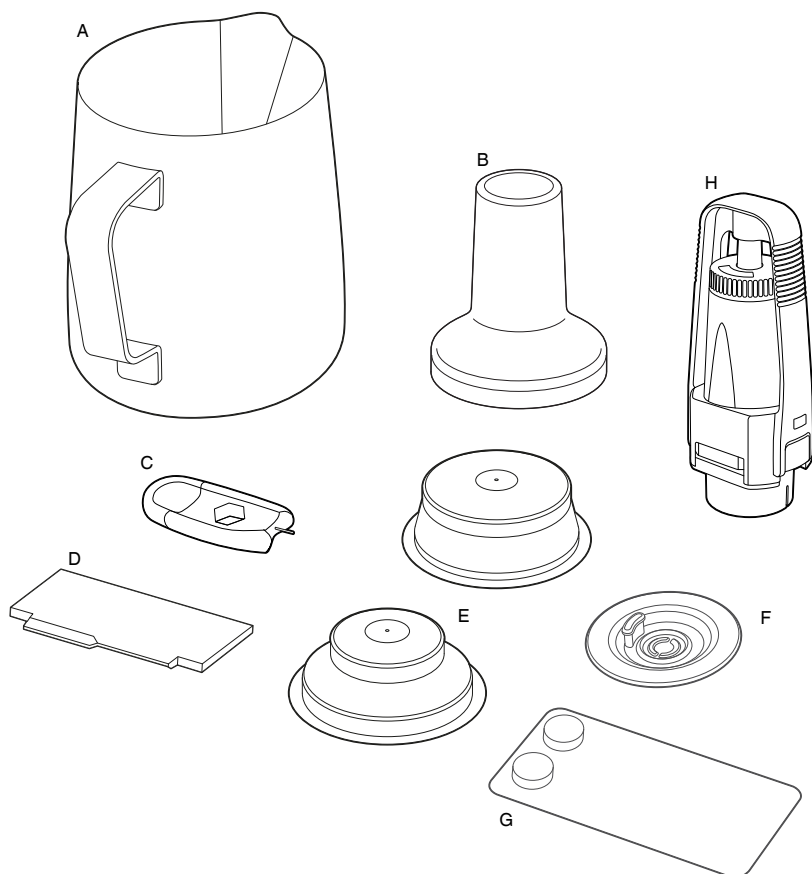

PRÍSLUŠENSTVO

- A. Antikorová kanvička na penenie mlieka
S ryskami MIN a MAX
- B. 54 mm tamper
- C. Pomôcka na čistenie parnej dýzy
- D. Pomôcka na zarovnanie kávy Razor™

- E. Sítka s dvojitým dnom pre 1 a 2 šálky
- F. Čistiaci disk
- G. Čistiace tablety
- H. Držiak vodného filtra a vodný filter



Technické informácie

220 – 240 V~ 50 – 60 Hz 1 300 – 1 600 W
Výrobok je v súlade s požiadavkami EÚ.

OVĽADANIE VÁŠHO NOVÉHO SPOTREBIČA

PRED PRVÝM POUŽITÍM

Príprava spotrebiča

Odstráňte všetok obalový materiál zo spotrebiča a obalový materiál správne zlikvidujte. Uistite sa, že ste z obalového materiálu vybrali všetko príslušenstvo pred jeho správnou likvidáciou.

Umyte odkvapkávaciu misku, mriežku odkvapkávacej misky, páku, sitká a kanvičku na mlieko v teplej vode s trochou prípravku na umývanie riadu. Dôkladne opláchnite a utrite dosucha.



INŠTALÁCIA VODNÉHO FILTRA

1. Vyberte vodný filter a držiak vodného filtra z plastového vrecúška.
2. Nastavte dátum výmeny na budúci mesiac. Odporúčame vymieňať filter po 3 mesiacoch.

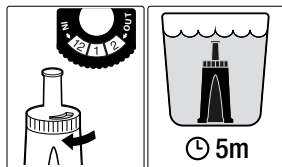

3. Ponorte vodný filter na 5 minút do studenej vody.
4. Umyte držiak pod studenou vodou.

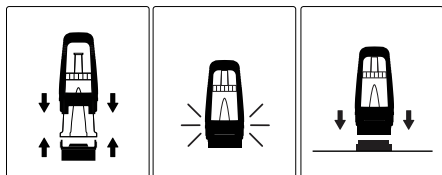

5. Vložte vodný filter do hornej časti držiaka. Spodnú časť priložte zospodu a zacvaknite. Uistite sa, že je správne zložený.
6. Vyberte nádržku na vodu. Držiak vodného filtra nasadíte na adaptér na dne nádržky. Stlačte držiak vodného filtra smerom dole, až bude pevne usadený na adaptéri.

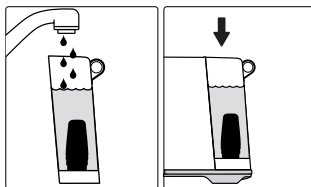

POZNÁMKA

Pri namáčaní filtra do vody pred inštaláciou otočte filter dnom nahor, aby došlo k celkovému odvzdušneniu filtra.

Filter primárne zlepšuje chod prístroja a chuť pripravovanej kávy.

Filter je potrebné meniť každé 3 mesiace alebo po 40 litroch použitej vody.

7. Naplňte nádržku studenou a čistou vodou a vložte späť. Uistite sa, že je nádržka správne inštalovaná.

PRVÉ POUŽITIE

1. Vyberte nádržku na vodu a naplňte ju studenou a čistou vodou, maximálne po rysku MAX. Vložte nádržku späť do kávovaru.
2. Uistite sa, že je odkvapkávacia miska správne vložená.
3. Zapojte zástrčku prívodného kábla do sieťovej zásuvky.
4. Stlačte tlačidlá pre 1 šálku, pre 2 šálky alebo tlačidlo pary, aby ste kávovar zapli.

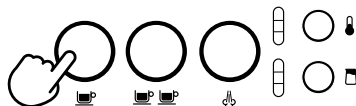

5. Ak po zapnutí stlačíte tlačidlo pre 1 šálku, spustí sa prvý cyklus prípravy kávy.
6. Hneď ako je cyklus dokončený, kávovar sa prepne do pohotovostného režimu a všetky tlačidlá zostanú rozsvietené. Prvý cyklus prepláchnie vnútorný systém kávovaru a umožní ho zahriať na prevádzkovú teplotu, preto nekladajte páku so sitkom do sparovacej hlavy.

OVĽADANIE VÁŠHO NOVÉHO SPOTREBIČA

VYPNUTIE KÁVOVARU

Aby ste kávovar vypli, stlačte tlačidlo pre 1 šálku a tlačidlo pary súčasne.



NAPLENENIE ZÁSOBNÍKA NA VODU

Vyberte nádržku na vodu. Odoberte veko nádržky a nalejte do nádržky studenú a čistú vodu, maximálne po rysku MAX.

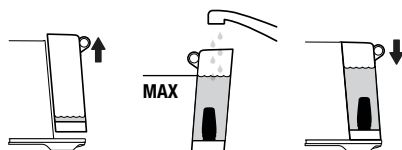

Vložte nádržku späť do kávovaru. Uistite sa, že je nádržka správne vložená a inštalovaná.

Ak budú tlačidlá pre 1 šálku, 2 šálky a tlačidlo pary rozsvietené, je nádržka vložená správne.

Kávovar je vybavený snímačom, ktorý deteguje nízky stav vody v nádržke. V takom prípade nebudú tlačidlá pre 1 šálku, 2 šálky a tlačidlo pary rozsvietené.

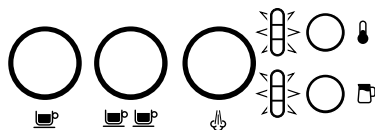

Ak táto situácia nastane, bude potrebné doplniť vodu do nádržky. Hneď ako je voda doplnená, tlačidlá pre 1 šálku, 2 šálky a tlačidlo pary sa opäť rozsvietia.

ANTIKOROVÉ SITKÁ

Tento kávovar sa dodáva so sitkami s dvojitém dnom pre 1 a 2 šálky.

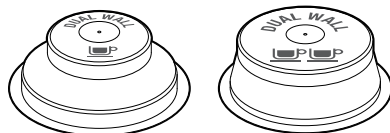

1 šálka

2 šálky

Použite sitko pre 1 šálku pri príprave jednej porcie kávy a sitko pre 2 šálky na prípravu dvoch porcií kávy alebo silnej kávy do veľkej šálky alebo hrnčeka.

Sitká sú navrhnuté pre nasledujúce množstvá:

Sitko pre 1 šálku – 8 – 10 g

Sitko pre 2 šálky – 16 – 19 g

DÁVKOVANIE A ZHUTŇOVANIE KÁVY

- Vložte sitko do páky.
- Pomel'te čerstvú kávu do sitka.
- Utláčte niekoľkými stlačeniami kávu v sitku, aby ste ju rovnomerne rozložili a utlačili v sitku.
- Utláčte ju dosť pevne (vyvinutý tlak 15 – 20 kg). Počet stlačení nie je tak dôležitý ako stále stlačenie po celý čas.

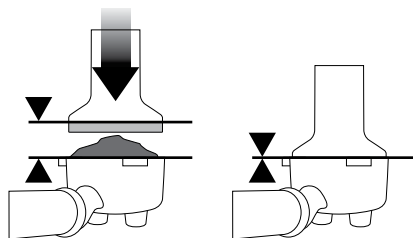

- PO utlačení je nutné, aby kovový okraj tampera bol zarovnaný s okrajom sitka v páke.

POZNÁMKA

Pomocou pomôcky na zarovnanie kávy Razor™ môžete zarovnať a upraviť množstvo mletej kávy v sitku PO utlačení.

OVĽÁDANIE VÁŠHO NOVÉHO SPOTREBIČA

ZAROVNANIE KÁVY

Pomocou dodávanej pomôcky na zarovnanie kávy zarovnajte zhrnutenú kávu v sítke do roviny, aby ste zaistili správnu extrakciu kávy.

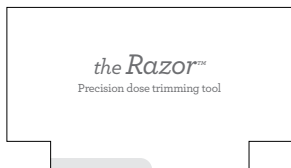

- Vložte Razor™ do sítka, kým sa jeho ramená nedotknú okraja filtra.
- Sitko s utlačenou kávou držte v jednej ruke nad odklepávacou miskou, príp. nad odpadkovým košom, otočte Razor™ dookola, aby ste odstránili prebytočnú kávu zo sítka. Teraz je sitko naplnené správnym množstvom kávy.

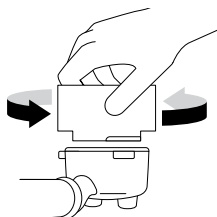

- Utrite zvyšky kávy z okraja sítka a páky, aby ste zaistili správne tesnenie pri vložení do sparovacej hlavy.

ZAHRIATIE SPAROVACEJ HLAVY

Pred vložením páky do kávovaru nechajte sparovacou hlavou pretiecť horúcu vodu stlačením tlačidla pre 1 šálku. Tým zaistíte stabilnú teplotu už pred extrakciou.

VLOŽENIE PÁKY DO SPAROVACEJ HLAVY

Vložte páku pod sparovaciu hlavu tak, aby rukoväť bola zarovnaná s nápisom „INSERT“ na sparovacej hlave. Vložte páku do sparovacej hlavy a otočte pákou v smere šípky na sparovacej hlave, až ucítite odpor.

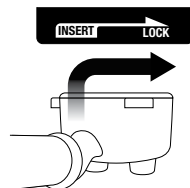

Na mriežku odkvapkávacej misky pod vývody v páke vložte jednu alebo dve šálky.

PREDNASTAVENÉ MNOŽSTVO KÁVY – 1 ŠÁLKA

Stlačte jedenkrát tlačidlo pre 1 šálku, tlačidlo sa rozblíka. Prednastavený objem pre 1 šálku, asi 30 ml, bude vytekať do šálky. Kávovar sa automaticky zastaví, hneď ako bolo extrahované prednastavené množstvo kávy.

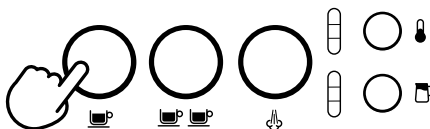

PREDNASTAVENÉ MNOŽSTVO KÁVY – 2 ŠÁLKY

Stlačte jedenkrát tlačidlo pre 2 šálky, tlačidlo sa rozblíka. Prednastavený objem pre 2 šálky, asi 60 ml, bude vytekať do šálok. Kávovar sa automaticky zastaví, hneď ako bolo extrahované prednastavené množstvo kávy.

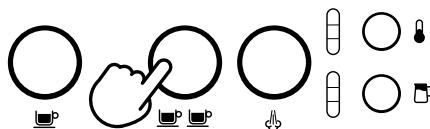

POZNÁMKA

Ak stlačíte tlačidlo pre 1 alebo 2 šálky počas extrakcie, proces extrakcie sa automaticky zastaví.

OVLÁDANIE VÁŠHO NOVÉHO SPOTREBIČA

MANUÁLNA PREINFÚZIA A NASTAVENIE OBJEMU KÁVY

Stlačte a podržte tlačidlo pre 1 alebo 2 šálky na spustenie fázy preinfúzie. Uvoľnite stlačené tlačidlo a spustí sa výdaj kávy. Stlačte znovu blikajúce tlačidlo, aby ste zastavili výdaj kávy.

PROGRAMOVANIE OBJEMU KÁVY

Stlačte a podržte tlačidlo pre 1 a 2 šálky na 2 sekundy, tlačidlá sa rozsvietia a rozblikajú.

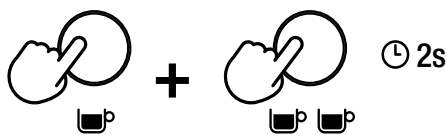

Nastavenie objemu pre 1 šálku:

- Stlačte tlačidlo pre 1 šálku a spustí sa výdaj kávy.
- Stlačte znovu tlačidlo pre 1 šálku, aby ste zastavili výdaj kávy. Upravený objem kávy sa uloží do pamäte kávovaru.

Aby ste nastavili objem pre 2 šálky, postupujte krok za krokom, ale stlačte tlačidlo pre 2 šálky na spustenie a ukončenie extrakcie.

NASTAVENIE TEPLoty MLIEKA

Kávovar ponúka výber z 3 nastavení teploty mlieka:

1 Warm (teplé mlieko)

2 Ideal (ideálna teplota mlieka)

3 Hot (horúce mlieko)



Po zapnutí kávovaru je nastavená posledná vybraná teplota. Stlačte opakovane tlačidlo nastavenia teploty mlieka, kým sa nezobrazí požadované nastavenie.

NASTAVENIE MNOŽSTVA MLIEČNEJ PENY

Kávovar ponúka výber z 3 nastavení množstva mliečnej peny:

1 Low (málo peny)

2 Medium (stredné množstvo peny)

3 High (veľa peny)



Po zapnutí kávovaru je nastavené posledné vybrané množstvo. Stlačte opakovane tlačidlo nastavenia množstva mliečnej peny, kým sa nezobrazí požadované nastavenie.

POZNÁMKA

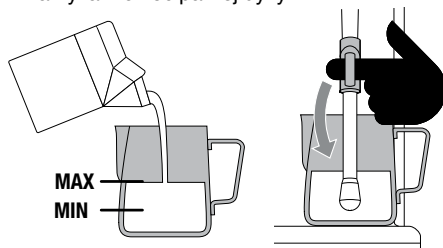

Pred procesom penenia mlieka vždy vyčistite parnú dýzu krátkym spustením funkcie pary. Stlačte preto tlačidlo pary, spustí sa výdaj pary a potom stlačte tlačidlo znovu na zrušenie výdaja pary.

- Používajte vždy čerstvé vychladené mlieko.
- Vždy sa uistite, že hladina mlieka v kanvičke sa pohybuje medzi ryskami MIN a MAX.
- Zdvihnite parnú dýzu a vložte pod ňu kanvičku s mliekom.
- Ponorte parnú dýzu do mlieka. Uistite sa, že je celkom ponorená.
- Kanvička s mliekom by mala byť postavená k senzoru teploty mlieka, ktorý je umiestnený na odkvapkávacej miske, a mlieko by malo zakrývať koniec parnej dýzy.

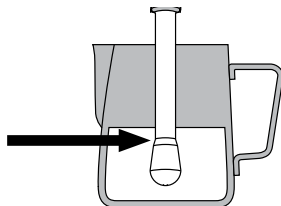

Mlieko by malo zakrývať túto časť.



- Podľa potreby tlačidlom  upravte teplotu mlieka a tlačidlom  upravte množstvo mliečnej peny.
- Stlačte tlačidlo pary, tlačidlo sa rozbliká a spustí sa penenie mlieka v kanvičke.
- Proces penenia sa automaticky zastaví, hneď ako sa dosiahne nastavená teplota.
- Zdvihnite parnú dýzu a kanvičku odstráňte z odkvapkávacej misky.
- Utrite parnú dýzu a jej koniec pomocou mierne navlhčenej mäkkej hubky.
- Sklopte parnú dýzu. Automaticky dôjde k uvoľneniu pary a vyčisteniu parnej dýzy.

OVĽÁDANIE VÁŠHO NOVÉHO SPOTREBIČA

POZNÁMKA

Para pod tlakom môže z kávovaru unikať, aj keď je vypnutý. Deti musia byť pod stálym dohľadom, ak sa pohybujú v blízkosti spotrebiča.

POZNÁMKA

Ak kávovar vydáva paru, budete počuť aj zvuk čerpadla. Ide o normálny jav.

POZNÁMKA

Používajte iba antikorovú kanvičku na penenie mlieka, ktorá sa dodáva so spotrebičom. Ak by ste použili inú kanvičku, hrozí riziko vzniku nebezpečnej situácie.

MANUÁLNE PENENIE MLIEKA

- Pri manuálnom penení mlieka sú funkcie automatického penenia a automatického vypnutia mimo prevádzky.
- Vždy sa uistite, že hladina mlieka v kanvičke sa pohybuje medzi ryskami MIN a MAX.
- Zdvihnite parnú dýzu a ponorte ju do mlieka. Koniec parnej dýzy by mal byť ponorený 1 – 2 cm v mlieku bližšie k pravému okraju v uhle asi 90°.
- Stlačte tlačidlo pary a spustí sa penenie mlieka v kanvičke.



- Udržujte koniec parnej dýzy tesne pod hladinou mlieka, kým mlieko nezačne vŕiť v smere hodinových ručičiek a nezačne sa špirálovo otáčať.
- Zatiaľ čo sa mlieko v kanvičke špirálovo otáča, pomaly posúvajte kanvičku smerom dole. Koniec dýzy sa tak dostane tesne ku hladine mlieka a začne do mlieka púšťať vzduchové bublinky.
- Opatrne vysuňte koniec parnej dýzy nad hladinu, aby ste zrýchlili cirkuláciu mlieka.
- Udržujte koniec parnej dýzy pod alebo tesne pri hladine mlieka a udržujte cirkuláciu

mlieka. Peňte mlieko, kým nedosiahnete príslušný objem.

- Teraz ponorte parnú dýzu hlbšie do mlieka, aby sa prehrialo mlieko v spodnej časti kanvičky, ale udržiavajte stálu cirkuláciu mlieka. Správna teplota mlieka je medzi 60 – 65 °C, túto teplotu poznáte pri dotyku dna nádoby.



- Hneď ako je mlieko napenené podľa vašich predstáv, stlačte tlačidlo pary.
- Vyberte parnú dýzu z kanvičky.
- Utrite parnú dýzu a jej koniec pomocou mierne navlhčenej mäkkej hubky.
- Sklopte parnú dýzu. Automaticky dôjde k uvoľneniu pary a vyčisteniu parnej dýzy.
- Pro ideálny napěnění mléka neumísťujte parní trysku do středu nádoby, ale spíše k okraji. Zajistěte, aby se zároveň nedotýkala konvičky.
- Na ideálne napenenie mlieka neumiestňujte parnú dýzu do stredu nádoby, ale skôr k okraju. Zaisťte, aby sa zároveň nedotýkala kanvičky.
- Na ideálne napenenie mlieka používajte iba kanvičku, ktorá je súčasťou balenia, teda takú, ktorá nemá inak tvarované steny.
- Najlepšie výsledky dosiahnete s plnotučným mliekom.

ČISTENIE PARNEJ DÝZY

Po dokončení penenia je potrebné, aby ste parnú dýzu sklopili, aby mohlo dôjsť k jej automatickému prepláchnutiu a vyčisteniu. Ak by ste tak neurobili, hrozí upchanie parnej dýzy zaschnutým mliekom.

Ak zostane parná dýza zdvihnutá, kávovar vás na tento stav upozorní; spodné časti svetelných kontroliek nastavenia teploty mlieka a nastavenia penenia mlieka budú rozsvietené, čo znamená, že je potrebné parnú dýzu sklopiť. Ak chcete parnú dýzu vyčistiť manuálne, napr. pred začatím procesu penenia, uistite sa, že parná dýza sklopená, a potom stlačte a podržte tlačidlo pary na asi 5 sekúnd.





Nevypínajte prístroj kým neprebehne preplach dýzy. Najskôr teda vráťte dýzu do zvislej polohy. Prístroj vypínajte až po prepláchnutí dýzy vo zvislej polohe.

OVLÁDANIE VÁŠHO NOVÉHO SPOTREBIČA

RADY PRE SPRÁVNÚ EXTRAKCIU

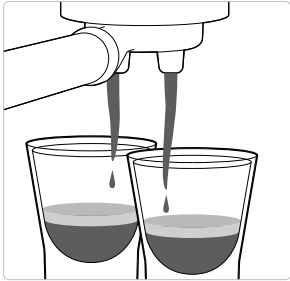
Lahodnú kávu dosiahnete perfektným vyvážením medzi sladkosťou, kyslosťou a horkosťou. Chuť vašej kávy závisí od mnohých faktorov, ako sú typ kávových zŕn, stupeň praženia, čerstvosť, hrubosť alebo jemnosť mletej kávy, dávkovanie mletej kávy a tlak pri utlačení.

Zohľadnite tieto faktory pri príprave kávy, aby ste dosiahli tú pravú chuť.

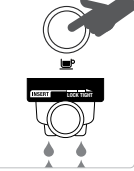
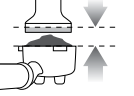
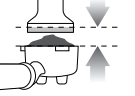
<h3>SPRÁVNÁ EXTRAKCIA</h3> 	<h3>PODEXTRAHOVANÁ KÁVA</h3> 	<h3>PREEXTRAHOVANÁ KÁVA</h3> 
<ul style="list-style-type: none">• Spustí sa po 8 – 12 sekundách.• Preteká pomaly ako tečúci med.• Crema je zlatisto hnedá s jemnou penou.• Káva má tmavohnedú farbu.	<ul style="list-style-type: none">• Spustí sa po 1 – 7 sekundách.• Káva preteká príliš rýchlo.• Crema je tenká a bledá.• Káva má svetlohnedú farbu.• Chuť je horká/ostrá, slabá a vodnatá.	<ul style="list-style-type: none">• Spustí sa po 13 sekundách.• Káva iba kvapká alebo vôbec netečie.• Crema je tmavá a roztrieštená.• Káva má veľmi tmavohnedú farbu.• Chuť je horká a spálená.
<h3>PO EXTRAKCII</h3> <h4>VYBERTE POUŽITÚ KÁVU</h4>  <p>Použitá káva vytvorí v sitku kávovú usadeninu. Ak je kávová usadenina vlhká, pozrite kapitolu k podextrahovanej káve.</p> <h4>OPLÁCHNITE PÁKU</h4>  <p>Nechajte páku vyčistiť, aby ste zabránili upchaniu. Vložte sitko bez kávy do páky a potom do sparovacej hlavy a nechajte pretiecť vodu cez sparovaciu hlavu.</p>	<h3>RIEŠENIE</h3> <h4>VYSKÚŠAJTE RÔZNE NASTAVENIA</h4> <h4>MLETIA KÁVY:</h4> <ul style="list-style-type: none">• Mletá káva by mala byť jemnejšia, aby bola extrakcia kávy pomalšia.• Upravte množstvo kávy pomocou pomôcky na zarovnanie kávy Razor™. <h4>Upravte a vyskúšajte.</h4>  <p>VŽDY ZAROVNAJTE K LINKE</p> <h4>Upravte a vyskúšajte.</h4> <p>Utlačte silou asi 15 – 20 kg. Pri správnom utlačení by mal byť horný okraj kovovej časti tampera zarovnaný s horným okrajom sitka. Pomocou pomôcky na zarovnanie kávy Razor™ upravte množstvo v sitku.</p>	<h3>RIEŠENIE</h3> <h4>VYSKÚŠAJTE RÔZNE NASTAVENIA</h4> <h4>MLETIA KÁVY:</h4> <ul style="list-style-type: none">• Mletá káva by mala byť hrubšia, aby bola extrakcia kávy rýchlejšia.• Upravte množstvo kávy pomocou pomôcky na zarovnanie kávy Razor™. <h4>Upravte a vyskúšajte.</h4>  <p>VŽDY ZAROVNAJTE K LINKE</p> <h4>Upravte a vyskúšajte.</h4> <p>Utlačte silou asi 15 – 20 kg. Pri správnom utlačení by mal byť horný okraj kovovej časti tampera zarovnaný s horným okrajom sitka. Pomocou pomôcky na zarovnanie kávy Razor™ upravte množstvo v sitku.</p>

STAROSTLIVOSŤ A ČISTENIE



VÝMENA VODNÉHO FILTRA

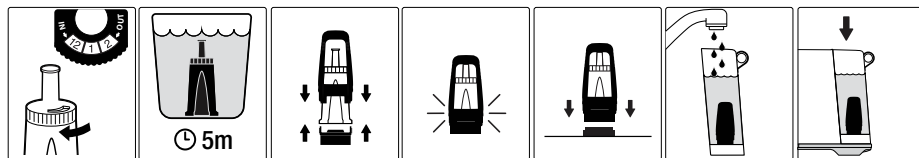

AJ NAPRIEK POUŽITIU VODNÉHO FILTRA JE NUTNÉ PRÍSTROJ PRAVIDELNE ODVÁPŇOVAŤ. VÁPENATÉ USADENINY SA TVORIA PRI PROCESE OHRIEVANIA VODY. PRÍSTROJ JE NUTNÉ ODVÁPŇIŤ ASPOŇ RAZ ZA MESIAC/DVA.

+ CYKLUS ČISTENIA

Cyklus čistenia je potrebné vykonať po asi 200 extrakciách kávy. Kávovar je vybavený systémom odpočtu 200 extrakcií kávy od posledného cyklu čistenia a po uplynutí tohto času sa striedavo rozblíkajú tlačidlá pre 1 a pre 2 šálky.

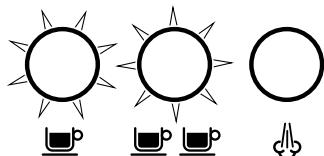

Ak nechcete vykonať cyklus čistenia, stlačte tlačidlo pary. Kávovar sa prepne do pohotovostného režimu, ale upozornenie na spustenie cyklu čistenia sa znovu rozsvieti, hneď ako kávovar zapnete.

1. Do páky vložte sitko a doň potom čistiaci disk.
2. Do disku vložte čistiacu tabletu.
3. Vložte páku do sparovacej hlavy.
4. Vyprázdnite odkvapkávaciu misku a vložte ju späť. Pod vývody v páke položte asi 2 l misku, parná dýza by mala byť sklopená nad odkvapkávacou miskou.

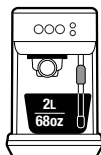

5. Naplňte nádržku na vodu po rysku MAX a znovu ju vložte do kávovaru. Uistite sa, že je nádržka správne vložená.
6. Stlačte a podržte tlačidlá pre 1 a 2 šálky na 5 sekúnd, aby ste prepeli kávovar do režimu cyklu čistenia.



7. Tlačidlá pre 1 a 2 šálky zostanú rozsvietené. Stlačte buď tlačidlo pre 1, alebo 2 šálky na spustenie cyklu čistenia. Počas cyklu čistenia sa budú podsvietenia tlačidiel striedavo rozsvetovať.
8. Hneď ako je cyklus čistenia dokončený, kávovar sa prepne do pohotovostného režimu.
9. Vyberte a opláchnite páku, čistiaci disk, odkvapkávaciu misku a nádržku na vodu.

☹️ ODVÁPŇENIE

Pri pravidelnom používaní môže tvrdá voda spôsobiť tvorbu vodného kameňa na väčšine vnútorných častí kávovaru, zníži sa tak prietok vody, výkon kávovaru a môže to ovplyvniť aj kvalitu kávy.

Hneď ako je potrebné odvápniť, na kávovare sa striedavo rozblíkajú tlačidlá pre 1 šálku, tlačidlo pary a tlačidlo pre 2 šálky na asi 15 sekúnd. Stlačením jedného z týchto tlačidiel zrušíte upozornenie a kávovar sa pripne do pohotovostného režimu.

Aj keď používate dodávaný vodný filter, odporúčame vykonať proces odvápnenia na odstránenie vodného kameňa vnútri kávovaru, A TO ASPOŇ RAZ ZA MESIAC/DVA.



VAROVANIE

**NEPONÁRAJTE
NAPÁJACÍ KÁBEL,
ZÁSTRČKU ANI
SPOTREBIČ
DO VODY ANI
INEJ TEKUTINY.
NÁDRŽKU NA VODU
PRED ODVÁPNEŇM
VYBERTE
ALEBO ÚPLNE
VYPRÁZDNITE.**

PROCES ODVÁPNEŇA

1. Vyprázdňte odkvapkávaciu misku a vložte ju späť.
2. Naplňte nádržku na vodu po rysku DESCALC a pridajte do vody prostriedok na odvápnenie.

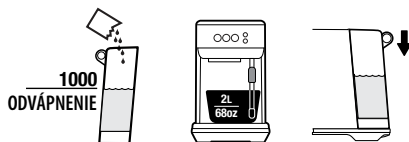

3. Pod sparovaciu hlavu a parnú dýzu položte asi 2 l misku.
4. Vypnite kávovar stlačením tlačidla pre 1 šálku a tlačidla pary súčasne a nechajte ho celkom vychladnúť pred spustením odvápnenia.



5. Zatiaľ čo je kávovar vypnutý, stlačte a podržte súčasne tlačidlo pre 1 šálku a tlačidlo pary asi na 5 sekúnd, kávovar sa prepne do režimu odvápnenia.

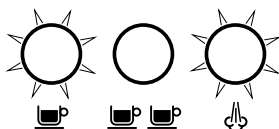

6. Tlačidlo pre 1 šálku a tlačidlo pary budú rozsvietené, čo znamená, že je kávovar pripravený vykonať odvápnenie.



7. Stlačte tlačidlo pre 1 šálku alebo tlačidlo pary, aby ste spustili proces odvápnenia. Počas celého cyklu sa budú tlačidlá striedavo rozsvetovať.
8. Hneď ako sa vyprázdni nádržka na vodu, proces odvápnenia sa preruší. Naplňte nádržku na vodu po rysku MAX a vyprázdňte misku pod sparovacou hlavou. Uistite sa, že sú obe časti správne vložené.
9. Tlačidlo pre 1 šálku a tlačidlo pary sa rozsvetia, hneď ako je kávovar pripravený. Stlačte buď tlačidlo pre 1 šálku, alebo tlačidlo pary, aby ste obnovili proces odvápnenia.
10. Hneď ako je proces odvápnenia dokončený, tlačidlo pre 1 šálku a tlačidlo pary budú striedavo blikať. Kávovar sa potom prepne do pohotovostného režimu.

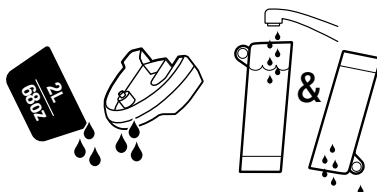

STAROSTLIVOSŤ A ČISTENIE

11. Vyberte a vyprázdňte misku pod sparovacou hlavou. Opláchnite odkvapkávaci misku a nádržku na vodu a utrite dosucha pred vložením do kávovaru.

UPCHANÁ PARNÁ DÝZA

Ak počas penenia mlieka kávovar deteguje, že je parná dýza upchaná, okamžite zastaví proces penenia a tlačidlo pary zhasne. Svetelné kontrolky nastavenia teploty mlieka a penenia mlieka budú celé rozsvietené a budú blikať. Tieto kontrolky budú blikať, kým nevyčistíte parnú dýzu.

ČISTENIE PARNEJ DÝZY

- Parnú dýzu by ste mali vyčistiť ihneď po napnení mlieka. Utrite parnú dýzu navlhčenou utierkou.
- Ak sa niektorý z otvorov parnej dýzy zablokuje, môže to ovplyvniť proces penenia. Vyčistite parnú dýzu tak, že spustíte manuálne proces penenia mlieka.
- Ak aj potom zostane parná dýza upchaná, odskrutkujte koniec parnej dýzy a pomocou čistiacej pomôcky odblokujte otvory; čistiaca pomôcka je umiestnená v zadnej časti kávovaru pod nádržkou na vodu.

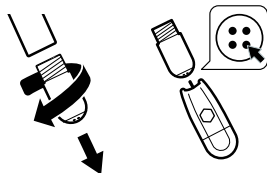

- Opláchnite koniec parnej dýzy a utrite čistou a suchou utierkou. Naskrutkujte späť koniec parnej dýzy. Prepláchnite parnú dýzu po vyčistení.

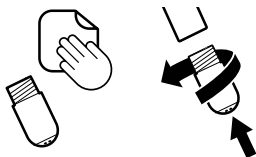

ČISTENIE SITIEK A PÁKY

- Sitká a páku opláchnite pod tečúcou horúcou vodou priamo po použití, aby ste odstránili zvyšky kávy.

- Ak sa malé otvory v sitku zablokujú, čistiacou pomôckou môžete vyčistiť otvory v sitku.

ČISTENIE SPAROVACEJ HLAVY

- Pravidelne utierajte sparovaciu hlavu a antikorovú mriežku vnútri sparovacej hlavy pomocou mäkkej hubky namočenej v teplej vode, aby ste odstránili zvyšky mletej kávy.
- Pravidelne čistite sparovaciu hlavu s nasadenou pákou a vloženým sitkom, aby ste odstránili zvyšky kávy.

ČISTENIE ODKVAPKÁVACEJ MISKY

- Odkvapkávaci misku vyberte, vylejte obsah a vyčistite po každom použití, alebo ak sa zobrazí indikátor plnosti odkvapkávacej misky.
- Odoberte mriežku z odkvapkávacej misky a umyte obe časti v teplej vode s trochou kuchynského prípravku na umývanie riadu.

ČISTENIE VONKAJŠIEHO POVRCHU

- Utrite vonkajší povrch mierne navlhčenou mäkkou hubkou a potom utrite dosucha čistou utierkou.

POZNÁMKA

Nepoužívajte hrubé čistiace prostriedky, drôtenky, hubky s drôtenkami a pod., lebo by mohli povrch poškrabať.

POZNÁMKA

Žiadna časť kávovaru nie je vhodná na umývanie v umývačke.



VAROVANIE

**NEPONÁRAJTE
NAPÁJACÍ KÁBEL,
ZÁSTRČKU ANI
SPOTREBIČ DO
VODY ANI INEJ
TEKUTINY.**

STAROSTLIVOSŤ A ČISTENIE

ULOŽENIE KÁVOVARU

Pred uložením vypnite kávovar a odpojte zástrčku prívodného kábla od sieťovej zásuvky. Vyprázdnite nádržku na vodu a odkvapkávaciú misku a uistite sa, že je kávovar vychladnutý, čistý a suchý.

Uložte na suché a čisté miesto.

Nekladte žiadne predmety na kávovar.

OBNOVA NASTAVENIA OBJEMU KÁVY

1. Zatiaľ čo je kávovar vypnutý, stlačte a podržte súčasne tlačidlo pre 1 šálku a tlačidlo pary asi na 5 sekúnd.
2. Stlačte a podržte súčasne tlačidlá pre 1 a 2 šálky asi 5 sekundy. Tlačidlá sa rozsvietia.
3. Stlačte tlačidlo pre 1 alebo pre 2 šálky a tlačidlo 3-krát zabliká, čo znamená, že obnova továrenského nastavenia objemu kávy stlačeného tlačidla sa úspešne vykonala.
4. Kávovar sa uvedie do pohotovostného režimu.

POZNÁMKA

Stlačte ľubovoľné tlačidlo na výstup z režimu obnovy nastavenia.

RIEŠENIE PROBLÉMOV

PROBLÉM	MOŽNÉ PRÍČINY	RIEŠENIE
Voda nevyteká zo sparovacej hlavy. Kávovar nevydáva horúcu vodu.	• Nádržka na vodu je prázdna.	Naplňte nádržku na vodu.
	• Nádržka na vodu nie je správne vložená.	Zasuňte nádržku na vodu celkom do kávovaru a zaistite.
	• Kávovar je potrebné odvápniť.	Spustíte proces odvápnenia.
	• Káva je namletá príliš najemno alebo je v sitku príliš veľa kávy alebo je káva príliš zhutnená alebo sú otvory v sitku zablokované.	Pozrite nižšie „Káva iba kvapka z výtokového otvoru páky“.
Káva iba kvapka z výtokového otvoru páky.	• Káva je namletá príliš najemno.	Použite kávu s hrubším nastavením mlynčeka. Viac informácií v predchádzajúcej časti návodu „Dávkovanie a utlačenie kávy“ a „Rady pre správnu extrakciu“
	• V sitku je príliš veľa kávy.	Znížte množstvo mletej kávy. Po utlačení použite pomôcku na zarovnanie kávy Razor™. Viac informácií v predchádzajúcej časti návodu „Dávkovanie a utlačenie kávy“ a „Rady pre správnu extrakciu“.
	• Káva je príliš utlačená.	Tlak utlačenia kávy má byť medzi 15 – 20 kg.
	• Nádržka na vodu je prázdna.	Naplňte nádržku na vodu.
	• Nádržka na vodu nie je správne vložená.	Zasuňte nádržku na vodu celkom do kávovaru a zaistite.
	• Otvory v sitku môžu byť zapchaté.	Pomocou ihly čistiacej pomôcky vyčistíte otvory v sitku.
	• Kávovar je potrebné odvápniť.	Spustíte proces odvápnenia.
Voda nevyteká (kávovar vydáva nepríjemný zvuk).	• Nádržka na vodu je prázdna alebo je voda pod ryskou MIN.	Naplňte nádržku na vodu.

RIEŠENIE PROBLÉMOV

PROBLÉM	MOŽNÉ PRÍČINY	RIEŠENIE
Káva vyteká príliš rýchlo.	<ul style="list-style-type: none"> Káva je namletá príliš nahrubo. 	Použite kávu s jemným pomletím. Viac informácií v predchádzajúcej časti návodu „Dávkovanie a utlačenie kávy“ a „Rady pre správnu extrakciu“.
	<ul style="list-style-type: none"> V sitku nie je dostatok mletej kávy. 	Zvýšte množstvo mletej kávy. Po utlačení použite pomôcku na zarovnanie kávy Razor™. Viac informácií v predchádzajúcej časti návodu „Dávkovanie a utlačenie kávy“ a „Rady pre správnu extrakciu“.
	<ul style="list-style-type: none"> Káva nie je dostatočne utlačená. 	Tlak utlačenia kávy má byť medzi 15 – 20 kg.
Káva vyteká z okrajov páky.	<ul style="list-style-type: none"> Páka nie je správne usadená v sparovacej hlave. 	Uistite sa, že je páka správne vložená. Musíte zaznamenať mierny odpor pri otáčaní v smere šípky.
	<ul style="list-style-type: none"> Na okraji páky zostali zvyšky namletej kávy. 	Utrite prebytočnú kávu z okraja páky, aby ste zaistili správnu tesniacu schopnosť pri vložení do sparovacej hlavy.
	<ul style="list-style-type: none"> V sitku je príliš veľa kávy. 	Znížte množstvo mletej kávy. Viac informácií v časti „Dávkovanie a utlačenie kávy“. Po utlačení použite pomôcku na zarovnanie kávy Razor™.
.Kávovar vydáva paru.	<ul style="list-style-type: none"> Kávovar nedosiahol ešte prevádzkovú teplotu. 	Nechajte kávovar zahriať a dosiahnuť prevádzkovú teplotu.
	<ul style="list-style-type: none"> Nádržka na vodu je prázdna. 	Naplňte nádržku na vodu.
	<ul style="list-style-type: none"> Nádržka na vodu nie je správne vložená. 	Zasuňte nádržku na vodu celkom do kávovaru a zaistite.
	<ul style="list-style-type: none"> Kávovar je potrebné odvápniť. 	Spustíte proces odvápnenia.
	<ul style="list-style-type: none"> Parná dýza je upchaná. 	Viac v časti „Čistenie parnej dýzy“
Kávovar vydáva zvuk čerpadla pri extrakcii kávy alebo vypúšťaní pary.	<ul style="list-style-type: none"> Je normálne, že počas používania kávovaru budete počuť zvuk čerpadla. 	Netreba nič robiť, ide o normálny jav.
	<ul style="list-style-type: none"> Nádržka na vodu je prázdna. 	Naplňte nádržku na vodu.
	<ul style="list-style-type: none"> Nádržka na vodu nie je správne vložená. 	Zasuňte nádržku na vodu celkom do kávovaru a zaistite.

RIEŠENIE PROBLÉMOV

PROBLÉM	MOŽNÉ PRÍČINY	RIEŠENIE
Káva nie je dostatočne teplá.	<ul style="list-style-type: none"> • Páka je studená. 	Opláchnite páku pod horúcou vodou. Utrite dosucha.
Mlieko je príliš horúce.	<ul style="list-style-type: none"> • Kanvička nie je správne umiestnená. 	Uistite sa, že je kanvička umiestnená na senzore teploty mlieka. Upravte teplotu mlieka.
Káva nemá cremu.	<ul style="list-style-type: none"> • Káva nie je dostatočne utlačená. 	Tlak utlačenia kávy má byť medzi 15 – 20 kg.
	<ul style="list-style-type: none"> • Káva je namletá príliš nahrubo. 	Použite kávu s jemným pomletím. Viac informácií v predchádzajúcej časti návodu „Dávkovanie a utlačenie kávy“ a „Rady pre správnu extrakciu“.
	<ul style="list-style-type: none"> • Kávové zrná alebo mletá káva nie sú čerstvé. 	Používajte čerstvo pražené kávové zrná s dátumom praženia a spotrebujte ich do 5 – 20 dní od tohto dátumu. Vopred pomletú kávu spotrebujte do týždňa.
	<ul style="list-style-type: none"> • Otvory v sitku môžu byť zapchaté. 	Pomocou ihly čistiacej pomôcky vyčistíte otvory v sitku.
Z kávovaru tečie voda.	<ul style="list-style-type: none"> • Je to z dôvodu automatického uvoľnenia vody po použití pary alebo horúcej vody. Voda sa automaticky uvoľní z tepelného systému do odkvapkávacej misky po použití pary alebo výdaja horúcej vody. Tým budete pripravovať kávu pri optimálnej teplote. 	Uistite sa, že je odkvapkávacia miska správne vsadená do kávovaru, a pravidelne ju čistíte, kedykoľvek sa zobrazí indikátor plnosti.
	<ul style="list-style-type: none"> • Nádržka na vodu nie je správne vložená. 	Zasuňte nádržku na vodu celkom do kávovaru a zaistite.
Kávovar je zapnutý, ale nefunguje.	<ul style="list-style-type: none"> • Bezpečnostná tepelná poistka môže byť aktivovaná z dôvodu prehriatia čerpadla. 	Stlačte tlačidlo pre 1 šálku a tlačidlo pary súčasne, aby ste kávovar vypli, a potom odpojte zástrčku prívodného kábla od sieťovej zásuvky. Nechajte vychladnúť asi 30 – 60 minút. Ak problém pretrváva, obráťte sa na autorizované servisné stredisko Sage.
Príliš veľké/ malé množstvo extrahovanej kávy.	<ul style="list-style-type: none"> • Treba upraviť množstvo mletej kávy alebo nastavenie hrubosti alebo objem extrahovanej kávy. 	Upravte množstvo mletej kávy alebo hrubosti mletej kávy. Viac informácií v predchádzajúcej časti návodu „Dávkovanie a utlačenie kávy“ a „Rady pre správnu extrakciu“.

- 51 Fontos biztonsági óvintézkedések
- 59 Az új készülék leírása
- 61 Az új készülék használata
- 67 Karbantartás és tisztítás
- 71 Hibaelhárítás

FONTOS BIZTONSÁGI INTÉZKEDÉSEK

Mi a Sage®-nél tisztában vagyunk a biztonság fontosságával. Az általunk tervezett és gyártott készülékek nagy hangsúlyt fektetnek az Ön biztonságára. Ennek ellenére kérjük, hogy az elektromos készülékek használatánál óvatosan járjon el, és tartsa be a következő biztonsági utasításokat.

FONTOS ÓVIN- TÉZKEDÉSEK

FONTOS BIZTONSÁGI UTASÍTÁSOK

MINDEN ELEKTROMOS KÉSZÜLÉK HASZNÁLATÁHOZ

- Az útmutató tejes egészében elérhető a sageappliances.com oldalain.
- Az első használat előtt győződjön meg róla, hogy a hálózati aljzat feszültsége megegyezik a készülék alsó részén található címkén jelzett feszültséggel.
- A készülék első használata előtt távolítson el és környezetkímélő módon semmisítsen

FONTOS BIZTONSÁGI INTÉZKEDÉSEK

- meg minden csomagolóanyagot.
- Kisgyermek megfuladásának elkerülése érdekében távolítsa el, és biztonságosan semmisítse meg a készülék tápkábelének védőcsomagolását.
 - Ez a készülék csak háztartási használatra készült. A berendezést soha ne használja más célra, mint amire szolgál. A készüléket ne használja mozgó járműben vagy hajón. Ne használja a berendezést a szabadban. Ellenkező esetben sérülés következhet be.
 - Használat előtt teljesen tekerje le a tápkábelt.
 - Helyezze a készüléket stabil, hőálló, sík, száraz felületre a munkatér szélétől, és ne helyezze a készüléket olyan hőforrásokra vagy közelükbe, mint például főzőlapok, sütők vagy gázégők.
 - A tápkábelt ne hagyja az asztal vagy konyhapult széléről lógni, forró felülethez érni vagy összegabalyodni.
 - Működés közben a készüléket soha ne hagyja felügyelet nélkül.
 - Áramütés elkerülése érdekében ne tegye a tápkábelt, a csatlakozódugót vagy a készüléket vízbe vagy

- más folyadékba.
- Mielőtt a készüléket áthelyezi, vagy ha nem fogja tovább használni, mielőtt szétszedi, tisztítja vagy elteszi, bizonyosodjon meg róla, hogy ki van kapcsolva, ki van húzva az elektromos hálózathoz és kihűlt.
 - A készüléket kapcsolja ki és a tápkábelt húzza ki, ha a készüléket nem használja.
 - Rendszeresen ellenőrizze, nem sérült-e meg a tápkábel, a csatlakozó vagy maga a készülék. Ha hibát észlel, hagyja abba a TV készülék használatát és forduljon a szakszervizhez.
 - A készüléket és tartozékait tartsa tisztán. Kérjük, tartsa be az ebben az útmutatóban található tisztítási utasításokat. A jelen használati útmutatóban nem említett tevékenységeket csak Sage® szakszerviz végezze.
 - A gyerekeknek tilos a készülékkel játszani.
 - A felhasználó általi tisztítást nem végezhetik gyerekek, ha 8 évnél fiatalabbak, és nincsenek felügyelet alatt.
 - A készüléket és a hálózati vezetékét tartsa távol a 8 év alatti gyerekektől.
 - Javasoljuk, hogy sze-

FONTOS BIZTONSÁGI INTÉZKEDÉSEK

reljen fel áramvédőt (normál biztonsági kapcsolókat a konnektorban), hogy ezzel nagyobb védelmet biztosítson a készülék használata során. Javasoljuk, hogy az áramvédőt (névleges hibaáram leoldási értéke ne legyen több, mint 30 mA) arra az áramkörre szerelje fel, amelyre a készüléket fogja csatlakoztatni. További szakmai tanácsért forduljon a villanyszerelőjéhez.

- Csak a készülékhez mellékelt tartozékokat használja.
- A készüléket ne használja a jelen használati útmutatóban leírtak-

tól eltérően.

- Ne nyúljon a készülékhez, ha be van kapcsolva.
- Ne érintse a forró felületeket. Várja meg, míg a készülék kihűl, mielőtt áthelyezné vagy tisztítaná.
- Ezt a berendezést csak 8 évnél idősebb gyerekek használhatják és olyan csökkent fizikai, szellemi vagy mentális képességű személyek, akik felügyelet alatt vannak, vagy ismertették velük a berendezés biztonságos használati módját és tisztában vannak az esetleges veszélyekkel.
- Csak hideg csapvizet

használjon. Ne használjon más folyadékot.

- A kávéfőzőt ne kapcsolja be, ha a tartályban nincs víz.
- Kávéfőzés előtt ellenőrizze, hogy a kar jól van-e rögzítve a gőzölőfejen.
- A kart soha se mozdítsa el kávéfőzés közben, mivel a készülékben a forró víz nagy nyomás alatt van.
- A csészék melegítésére szolgáló felületre csak a kávéfőzésre szánt csészéket tegye.
- Működés közben a készülék felülete felmelegszik, és a használat után is forró maradhat.

BIZTONSÁGI FIGYELMEZTETÉSEK SES500

- A készülék csak háztartási használatra való. A készüléket a rendeltetésétől eltérő célokra használni tilos. A készüléket ne használja mozgó járműben vagy hajón. Ne használja a berendezést a szabadban. Ellenkező esetben sérülés következhet be.
- Ha a készülék:
 - felügyelet nélkül lesz
 - tisztításra kerül sor
 - áthelyezésére kerül sor
 - összerakására vagy
 - tárolására kerül sormindig kapcsolja ki a készüléket az 1 csé-

FONTOS BIZTONSÁGI INTÉZKEDÉSEK

sze- és gőz-gomb egyedijű lenyomásával. Kapcsolja ki a készüléket is a hálózati vezetékét húzza ki a fali aljzatból.

- Minden használat előtt ellenőrizze le a készülék helyes összeállítását.
- Ne használja a Bambino™ Plus készüléket beépített készülékként.
- Ne használjon más folyadékot a csapvízen kívül. Nem javasoljuk szűrt, ásványmentesített vagy desztillált víz használatát, mert hatással lehet a készülék működésére és a kész kávé ízére.
- Használat előtt elle-

nőrizze, hogy a kar jól van rögzítve a gőzölő-fejben. A kart soha se mozdítsa el kávéfőzés közben, mivel a készülékben lévő forró víz nagy nyomás alatt van.

- Működés közben a készüléket soha ne hagyja felügyelet nélkül.
- Ne érintse a forró felületeket. Várja meg, míg a készülék kihűl, mielőtt áthelyezné vagy tisztítaná.
- A készülék fém alkatrészei a kávéfőzés közben erősen felmelegsznek, ezeket ne fogja meg.
- A vízkő eltávolítása közben legyen óva-

tos, nehogy a készülékből kiáramló gőz égési sérülést okozzon. A vízkő eltávolítás bekapcsolása előtt a zaccgyűjtő edényt tegye a helyére a készülékben. Részletesebb információkat lent talál.

**FIGYELEM!**

SE A TÁPKÁBELT, SE A CSATLAKOZÓT, SE A KÉSZÜLÉKET NE TEGYE VÍZBE VAGY MÁR FOLYADÉKBA.

**FIGYELEM!**

ELLENKEZŐ ESETBEN SÉRÜLÉS KÖVETKEZHET BE.

VÍZSZŪRŐHÖZ KAPCSOLÓDÓ FONTOS INFORMÁCIÓK!

- A vízszűrőt gyerekektől elzárt helyen tárolja.
- A vízszűrőt száraz helyen, eredeti csomagolásában tárolja.
- Ne tegye ki a vízszűrőt melegen se közvetlen napsugárzásnak.
- Sérült vízszűrőt ne használjon.
- A vízszűrőt szándékosan ne nyissa ki.
- Ha a kávéfőzőt hosszabb ideig nem használja, ürítse ki a víztartályt, ha még nem tette meg, és cserélje ki a vízszűrőt.

FONTOS BIZTONSÁGI INTÉZKEDÉSEK



A HASZNÁLT CSOMAGOLÓANYAGOKRA VONATKOZÓ UTASÍTÁSOK ÉS TÁJÉKOZTATÓ

A használt csomagolóanyagokat az önkormányzat által kijelölt hulladékgyűjtő helyre helyezze el.

HASZNÁLT ELEKTROMOS ÉS ELEKTRONIKUS KÉSZÜLÉKEK MEGSEMISÍTÉSE

Ez a jel a terméken vagy a kísérő dokumentációban azt jelzi, hogy a használt elektromos és elektronikus berendezéseket nem szabad a háztartási hulladék közé dobni. A megfelelő megsemmisítéshez és újrafelhasználáshoz az ilyen terméket adja le a kijelölt gyűjtőhelyeken. Az EU országokban vagy más európai országokban a termékek az eladóhelyen azonos

új termék vásárlásánál visszaválthatóak lehetnek. A termék megfelelő módon történő megsemmisítésével segít megőrizni az értékes természeti erőforrásokat, és hozzájárul a nem megfelelő hulladék-megsemmisítés által okozott esetleges negatív környezeti és egészségügyi hatások megelőzéséhez.

További részletekről érdeklődjön a helyi hatóságnál vagy a legközelebbi gyűjtőhelyen. Ezen hulladékfajta nem megfelelő megsemmisítése a nemzeti előírásokkal összhangban bírsággal sújtható.

Vállalkozások számára az Európai Unió országaiban

Ha elektromos vagy elektronikus berendezést kíván megsemmisíteni, erre vonatkozóan kérjen információkat a termék eladójától vagy forgalmazójától.

Változtatások a szövegben, kivitelben és műszaki jellemzőkben előzetes figyelmeztetés nélkül történhetnek, minden módosításra vonatkozó jog fenntartva.

Az angol nyelvű az eredeti változat. A magyar változat az eredeti változat fordítása.

A gyártó címe:
HWI International Limited,
48–62 Hennessey Road,
Wanchai, Hong Kong

Az uniós importőr címe:
FAST ČR, a. s.
Černokostelecká 1621
251 01 Říčany
Cseh Köztársaság







**CSAK HÁZTARTÁSI
HASZNÁLATRA
ŐRIZZE MEG EZT
AZ ÚTMUTATÓT**

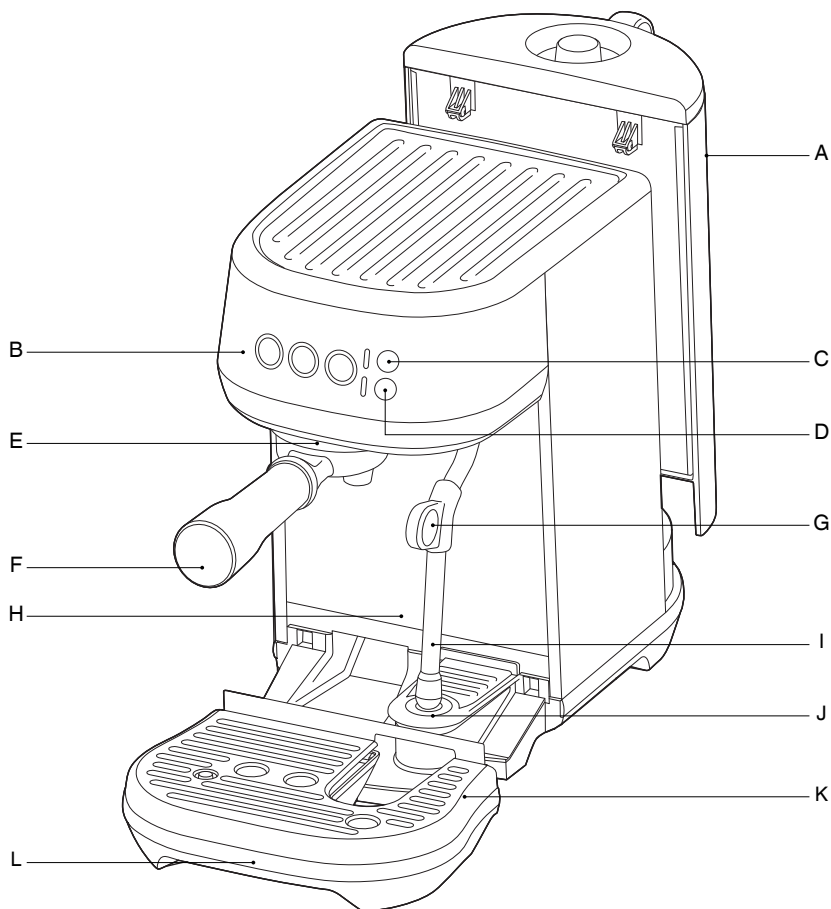

**ÁRAMÜTÉS
ELKERÜLÉSE ÉR-
DEKÉBEN NE TE-
GYE A TÁPKÁBELT,
A CSATLAKO-
ZÓDUGÓT VAGY
A KÉSZÜLÉKET
VÍZBE VAGY MÁS
FOLYADÉKBA.**

AZ ÚJ KÉSZÜLÉK LEÍRÁSA



- A. 1,9 l-es víztartály
- B. Kezelőpanel
1 csésze , 2 csésze   és gőz gombok 
Előre beállított extrakció idő, módosítható extrakció idő és mennyiség
- C. A tej hőmérsékletének beállítása 
A következők közül választhat: Warm (meleg), Ideal (ideális) a Hot (forró).
- D. Tejhab beállítása 
A következők közül választhat: Low (kevés hab), Medium (közepes mennyiségű hab) a High (sok hab).
- E. Gőzölőfej
- F. 54 mm-es rozsdamentes acél kar
- G. Gőzfúvóka rögzítése
- H. Extra magas hely nagy kávéspoharaknak
- I. Gőzfúvóka
Automatikus tejhabosítással
- J. Tej hőmérséklet érzékelő
- K. Kivehető cseppgyűjtőrács
- L. Kivehető csepptálca
Telítettség jelzővel

AZ ÚJ KÉSZÜLÉK LEÍRÁSA

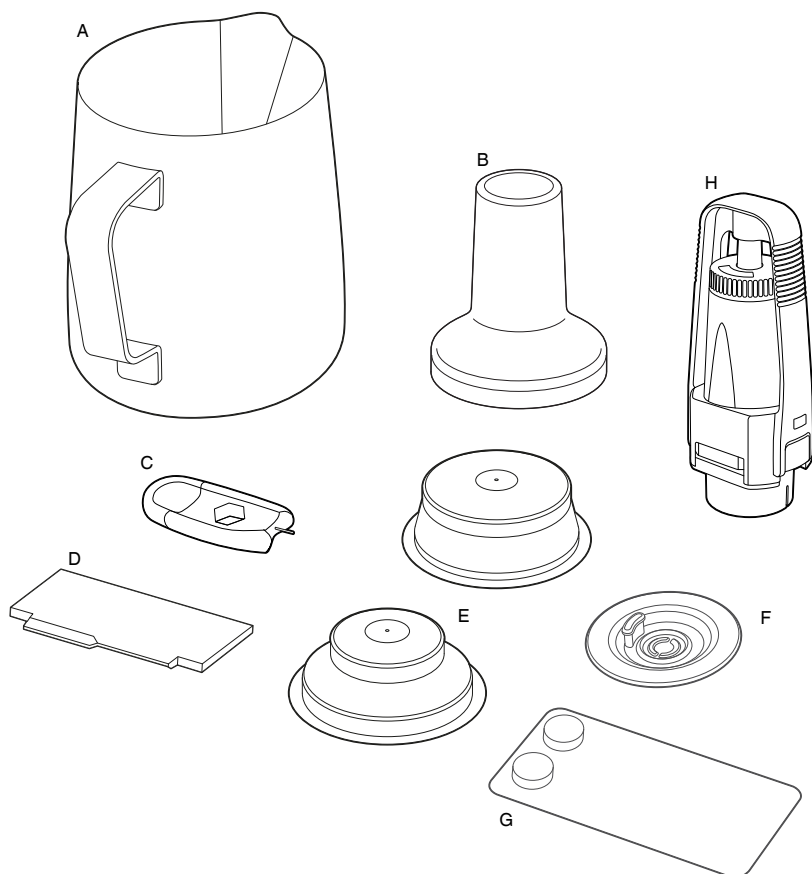

TARTOZÉKOK

- A. Nemesacél kanna, tej habosításához
MIN és MAX jelzővel
- B. 54mm tamper
- C. Gőzfúvóka-tisztító segédeszköz

- D. Razor™ segédeszköz a kávé igazításához
- E. Duplafenekű szűrők 1 és 2 csészéhez
- F. Tisztító tárcsa
- G. Tisztító tableta
- H. A vízszűrő tartója és a vízszűrő



Műszaki információk

220–240 V ~ 50/-60 Hz, 1300-1600 W

A termék összhangban van az EU irányelvek követelményeivel.

AZ ÚJ KÉSZÜLÉKÉNEK KEZELÉSE

AZ ELSŐ HASZNÁLTATBA VÉTEL ELŐTT

A készülék előkészítése a használathoz

A készülékről távolítson el minden csomagolóanyagot és reklámcímkét. Mielőtt a csomagolóanyagokat kidobná az anyaguknak megfelelő hulladékgyűjtőbe, ellenőrizze le, hogy nem maradt-e valamilyen alkatrész a csomagolásban.

Mossa el a csepegtetőtálcát, csepegtető rácsot, a kart, a szűrőt és a tejkannát meleg vízben kevés mosogatószerrel. Alaposan öblítse le és törölje szárazra.



A VÍZSZŰRŐ BESZERELÉSE

1. A szűrőtartót és a szűrőt vegye ki a műanyag zacskóból.
2. A csere dátumát állítsa be a következő hónapra. Javasoljuk, hogy a szűrőt 3-havonta cserélje ki.

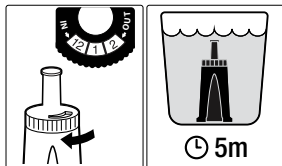

3. Tegye a vízsűrőt 5 percre hideg vízbe.
4. A szűrőtartót hideg folyóvíz alatt öblítse le.

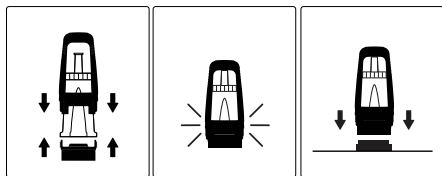

5. A vízsűrőt tegye a tartó felső részébe. Az alsó részt alulról nyomja be (kattanást kell hallania). Ellenőrizze a készülék helyes összeállítását.
6. Vegye ki a víztartályt. Helyezze a vízsűrő tartóját az adapterre a tartály alján. Nyomja lefelé a vízsűrő tartóját, hogy stabilan üljön az adapteren.

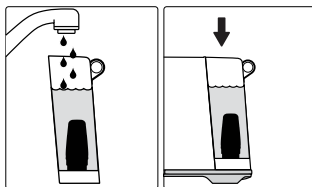

MEGJEGYZÉS

Ha a szűrőt beszerelés előtt vízbe áztatja, fordítsa fejjel lefelé, hogy teljesen légtelenítse.

A szűrő elsősorban a készülék működését és az elkészített kávé ízét javítja.

A szűrőt 3 havonta vagy 40 liter elhasznált víz után kell cserélni.

Töltse fel a víztartályt tiszta vízzel, és helyezze vissza. Ellenőrizze, hogy a tartály helyesen van behelyezve.

A KÉSZÜLÉK ELSŐ HASZNÁLTATBA VÉTELE

1. Vegye ki a víztartályt, és töltsse fel hideg és tiszta vízzel, max. a MAX jelzésig. A tartályt tegye vissza a készülékbe.
2. Győződjön meg, hogy a csepegtálca üres és helyesen van behelyezve.
3. Csatlakoztassa a tápkábelt a hálózati aljzatba.
4. A kávéfőző bekapcsolásához nyomja meg az 1 csésze, 2 csésze vagy gőz-gombot.

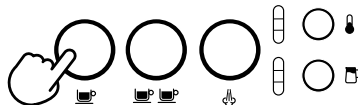

5. Ha bekapcsolás után megnyomja az 1 csésze gombot, elindul az első kávéfőzés.
6. A ciklus befejezése után a kávéfőző készletléti állapotba kapcsol és az összes gomb továbbra is világít. Az első ciklus leöblíti a kávéfőző belső rendszerét, és lehetővé teszi, hogy felmelegedjen üzemi hőmérsékletre, ezért ne helyezze a szűrőt a főzőfejbe.

AZ ÚJ KÉSZÜLÉK KEZELÉSE

KÁVÉFŐZŐ KIKAPCSOLÁSA

A kávéfőző kikapcsolásához nyomja meg egyszerre az 1 pohár és gőzgombot.

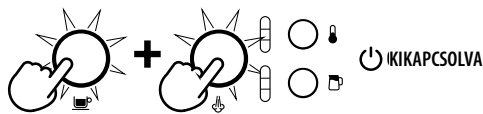

ROZSDAMENTES ACÉL SZŰRŐK

Ez a kávéfőző dupla fenekű szűrőkkel rendelkezik, 1 és 2 csészehez.

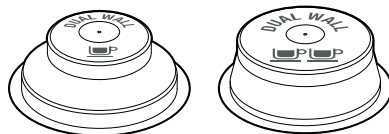

1 csésze

2 csésze

A VÍZTARTÁLY MEGTÖLTÉSE

Vegye ki a víztartályt. Távolítsa el a tartály fedelét, és öntsön hideg és tiszta vizet a tartályba, a MAX jelzőig.

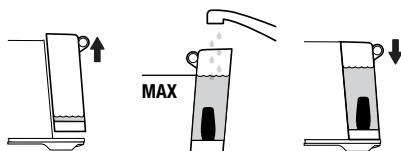

A tartályt tegye vissza a készülékbe. Ellenőrizze, hogy a tartály helyesen van behelyezve.

Ha az 1 csésze, 2 csésze és a gőz-gomb világítanak, a tartály helyesen van behelyezve.

A készülék érzékeli a tartályban a víz mennyiségét. Ebben az esetben az 1 csésze, 2 csésze és a gőz-gomb nem világítanak.

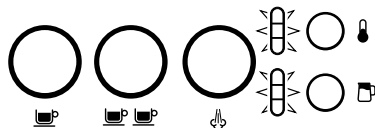

Ha ez megtörténik, fel kell tölteni a vizet a tartályba. Miután feltöltötte a vizet, az 1 csésze, 2 csésze és a gőz-gomb újra világítanak.

Használjon 1 csésze készítéséhez való szűrőt egy adag kávé készítéséhez és 2 csésze készítéséhez való szűrőt két adag kávé, nagy csészébe vagy bögrébe szánt erős kávé készítéséhez.

A szűrőket a következő mennyiségekre tervezték:

Szűrő 1 csésze kávéhoz - 8-10 g

Szűrő 2 csésze kávéhoz - 16-19 g

A KÁVÉ ADAGOLÁSA ÉS LENYOMÁSA

- Tegye a szűrőt a karba.
- Öröljön friss kávé a szűrőre.
- Néhányszor nyomkodja le a kávé a szűrőben, hogy egyenletesen szétterítse és lenyomja.
- Nyomja le elég alaposan (a kifejtett nyomás 15 - 20 kg). A lenyomás mennyisége nem annyira fontos, mint az egész időtartam alatt fennálló állandó nyomás.

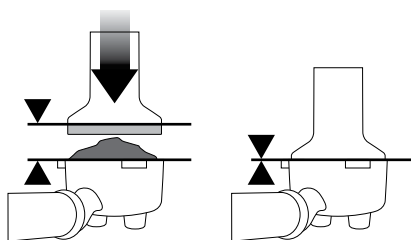

- A lesimítás UTÁN a tamper fém részének felső szélének egy szintben kell lennie a szűrő peremével.

MEGJEGYZÉS

A Razor™ igazítási eszköz használatával igazíthatja és beállíthatja az örölt kávé mennyiségét a szűrőben lenyomás UTÁN.

AZ ÚJ KÉSZÜLÉK KEZELÉSE

A KÁVÉ ELSIMÍTÁSA

A mellékelt kávésimító segédeszközzel egyengesse el a lenyomott kávé a szűrőben, hogy biztosítsa a megfelelő kávéfőzést.

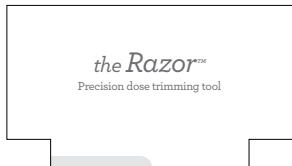

- Tegye be a Razor™-t a szűrőbe, amíg annak karja nem ér hozzá a szűrő széléhez.
- A szűrőt a lenyomott kávéval tartsa az egyik kezében a csepptálca, ill. a szemetesedény felett, forgassa a Razor™-t körbe, hogy eltávolítsa a felesleges kávé a szűrőből. Most megfelelő mennyiségű kávé van a szűrőben.

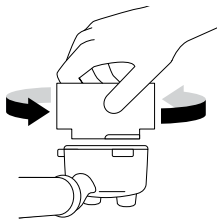

- Törölje le a kávémaradékot a szűrő és a kar pereméről, hogy megfelelő tömitést biztosítson a gőzölőfejbe való behelyezéskor.

A GŐZÖLŐFEJ FELMELEGÍTÉSE

Mielőtt a kart beteszi a kávéfőzőbe, az 1 csésze gombjának megnyomásával a gőzölőfejen folyasson át forró vizet. Ezzel már a főzés előtt stabil hőmérsékletet biztosít.

A KAR BEHELYEZÉSE A GŐZÖLŐFEJBE

A kávéfőző kart alulról helyezze a forrázó fejre, a kar legyen egy vonalban az INSERT felirattal. Tegye be a kart a gőzölőfejbe, és fordítsa el a gőzölőfejen lévő nyíl irányába, amíg nem érez ellenállást.

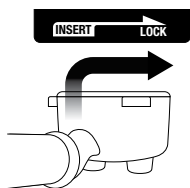

Helyezzen egy vagy két csészét a csepegtető tálca rácsára a karban lévő kivezetőnyílások alá.

ELŐRE BEÁLLÍTOTT MENNYISÉG - 1 CSÉSZE

Nyomja meg egyszer az 1 csésze gombot, a gomb villogni kezd. Az előre beállított mennyiség 1 csészéhez, kb. 30 ml, fog kifolyni a csészébe. A kávéfőző automatikusan leáll, amint a beállított mennyiségű kávé kifolyt.

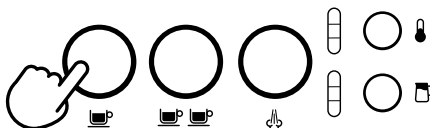

ELŐRE BEÁLLÍTOTT MENNYISÉG - 2 CSÉSZE

Nyomja meg a 2 csésze gombot, a gomb villogni kezd. Az előre beállított mennyiség 2 csészére, kb. 60 ml, fog kifolyni a csészébe. A kávéfőző automatikusan leáll, amint a beállított mennyiségű kávé kifolyt.

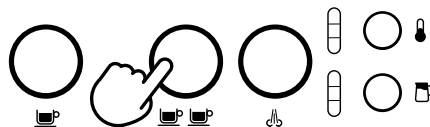

MEGJEGYZÉS

Ha megnyomja az 1 vagy 2 csésze gombját főzés közben, és a főzés automatikusan leáll.

MANUÁLIS ELŐINFÚZIÓ ÉS A KÁVÉ MENNYISÉGÉNEK BEÁLLÍTÁSA

Nyomja meg és tartsa lenyomva az 1 vagy 2 csésze gombját az előinfúzióhoz. Engedje el a gombot és elkezdődik a kávéfőzéshez. Nyomja meg újra a villogó gombot a kávéfőzés leállításához.

AZ ÚJ KÉSZÜLÉK KEZELÉSE

A KÁVÉ MENNYISÉGÉNEK BEÁLLÍTÁSA

Nyomja meg és tartsa lenyomva az 1 és 2 csésze gombot 2 másodpercig, a gombok világitani és villogni fognak.



Mennyiség beállítása 1 csészehez:

- Nyomja meg az 1 csésze gombot, és elkezdődik a kávéfőzés.
- Nyomja meg ismét az 1 csésze gombot a kávéfőzés leállításához. A beállított kávé mennyiséget a kávégép memóriája tárolja.

A 2 csésze térfogatának beállításához lépésről lépésre haladjon, de nyomja meg a 2 csésze gombot a kávéfőzés elindításához és leállításához.

A TEJ HŐMÉRSÉKLETÉNEK BEÁLLÍTÁSA

A kávéfőző 3 tejhőmérséklet-beállítást kínál:

1 Warm (meleg tej)

2 Ideal (ideális hőmérséklet)

3 Hot (forró tej)



A kávéfőző bekapcsolásakor az utolsó kiválasztott hőmérséklet van beállítva. Nyomja meg ismételten a tejhőmérséklet gombot, amíg a kívánt beállítás meg nem jelenik.

TEJHAB MENNYISÉGÉNEK BEÁLLÍTÁSA

A kávéfőző 3 tejhab mennyiség beállítást kínál:

1 Low (kevés hab)

2 Medium (közepes mennyiségű hab)

3 High (sok hab)



A kávéfőző bekapcsolásakor az utolsó kiválasztott mennyiség van beállítva. Nyomja meg ismételten a tejhab mennyiség gombot, amíg a kívánt beállítás meg nem jelenik.

MEGJEGYZÉS

A tejhabosítás funkció használata előtt a gőzfűvókát mindig tisztítsa ki rövid gőzfejlesztés bekapcsolásával. Ezért nyomja meg a gőzgombot, a gőz elindul, majd ismét nyomja meg a gombot a gőzkibocsátás megszüntetéséhez.

- Mindig friss tejet használjon.
- Mindig győződjön meg, hogy a folyadék szintje a tejkannában a MIN és MAX jelzés között mozog.
- Emelje fel a gőzfűvókát, és tegye be alá a kannát a tejjel.
- A gőzfűvókát dugja a tejbe. Győződjön meg, hogy teljesen ellepi.
- A tejkannát a cseptálcára helyezett tejhőmérséklet-érzékelőre kell helyezni, és a tejnek el kell fednie a gőz sugár végét.

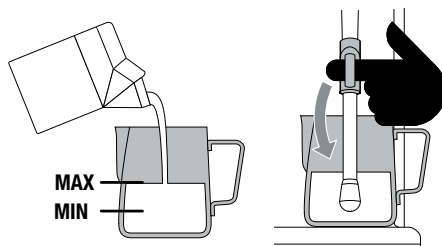

A tejnek el kell fednie ezt a részt.

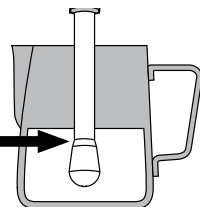

- Szükség szerint használja a gőzgombot a tejhőmérséklet beállításához, és állítsa be a tejhab mennyiségét a gőzgombbal.
- Nyomja meg a gőz gombot, a gomb villog, és elkezdődik a tej habosítása.
- A beállított hőmérséklet elérése után a tejhabosítás automatikusan leáll.
- Emelje meg a gőzfűvókát és vegye el a kannát.
- A gőzfűvóka külső felületét és a végét törölje meg enyhén benedvesített puha ruhával (szivaccsal).
- Hajtsa le a gőzfűvókát a helyére. A fűvókából automatikusan gőz áramlik ki, amely a fűvókát belülről is megtisztítja.

AZ ÚJ KÉSZÜLÉK KEZELÉSE

MEGJEGYZÉS

Nyomás alatt akkor is szökhet gőz a kávéfőzőből, ha a készülék ki van kapcsolva. A gyerekeket állandó felügyelet alatt kell tartani, ha a készülék közelében mozognak.

MEGJEGYZÉS

Ha a kávéfőző gőzt bocsát ki, hallani a szivattyú hangját is. Ez normális jelenség.

MEGJEGYZÉS

Csak a készülékhez mellékelt rozsdamentes acél tejhabosító kannát használja. Ha egy másik kannát használ, fennáll a veszélyes helyzet kialakulása.

KÉZI TEJHABOSÍTÁS

- Kézi tejhabosítás esetén az automatikus tejhabosítás funkció és automatikus kikapcsolás funkció nem működik.
- Mindig győződjön meg, hogy a folyadék szintje a tejkannában a MIN és MAX jelzés között mozog.
- Húzza fel ismét a gőzfűvókát és dugja bele a tejsze. A gőzfűvóka végét 1 - 2 cm-re kell a tejsze meríteni, a jobb szélhez közel körülbelül 90 °-os szögben.
- Nyomja meg a gőz gombot, elkezdődik a tej habosítása.

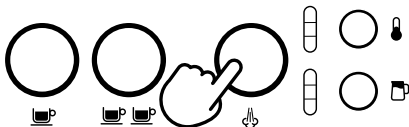

- A gőzfűvóka végét tartsa éppen csak a tej szintje alatt, amíg a tej nem kezd az óramutató járásának megfelelő irányba örvényleni és spirálisan forogni.
- Amíg a tej spirálisan forog, lassan mozgassa a kancsót lefelé. A fűvóka vége így éppen csak hozzáér a tej felszínéhez és légbuborékokat kezd fújni a tejsze.
- Óvatosan kihúzhatja a gőzfűvóka végét a tej

felszíne fölé is, hogy meggyorsítsa a tej forgását.

- Tartsa a gőzfűvóka végét a tejszint alatt vagy közel hozzá, így tartsa meg a tej keringését. A fenti lépéseket addig ismételje, amíg el nem éri a kívánt konzisztenciát.
- A gőzfűvókát dugja még mélyebbre, hogy a tej a kanna alján is felmelegedjen, közben ügyeljen arra, hogy a tej tovább forogjon. A tej hőmérséklete 60 és 65°C között optimális. Ezt a kanna fenekének a megérintésével tudja leellenőrizni (érintési hőmérséklet).

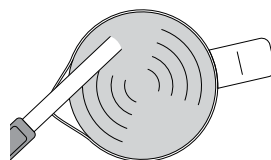

- Miután a tej elérte a kívánt habszintet, nyomja meg a gőzgombot.
- A gőzfűvókát vegye ki a kannából.
- A gőzfűvóka külső felületét és a végét törölje meg enyhén benedvesített puha ruhával (szivaccsal).
- Hajtsa le a gőzfűvókát a helyére. A fűvókából automatikusan gőz áramlik ki, amely a fűvókát belülről is megtisztítja.
- Az ideális tejhabosítás érdekében a gőzfűvókát ne az edény közepére helyezze, hanem a széle felé. Ügyeljen rá, hogy ne érjen a víztartályhoz.
- Az ideális tejhabosításhoz csak a csomagban található kannát használja, vagyis olyan, aminek nincs eltérő alakú fala.
- A legjobb eredményt teljes tejjel éri el.

A GŐZFÚVÓKA TISZTÍTÁSA

Habosítás után hajtsa le a gőzfúvókát az automatikus öblítés és tisztítás érdekében. Ennek elmulasztása a gőzfúvóka dugulásához vezethet.

Ha a gőzfúvóka emelt helyzetben marad, a kávéfőző figyelmezteti Önt erre a körülményre; a tejhőmérséklet beállításának alsó része világít és a tejhabosítás beállítása is világít, ami azt jelenti, hogy a gőzfúvókákat le kell hajtani.

Ha manuálisan szeretné tisztítani a gőzfúvókát, pl. mielőtt elkezdené a habosítási eljárást, győződjön meg arról, hogy a gőzfúvóka le van hajtva, majd nyomja le és tartsa lenyomva a gőzgombot kb. 5 másodpercig.

Ne kapcsolja ki a készüléket amíg a fúvókát ki nem öblítette. Először állítsa vissza a fúvókát függőleges helyzetbe. Csak a fúvóka függőleges helyzetben történő öblítése után kapcsolja ki a készüléket.

AZ ÚJ KÉSZÜLÉK KEZELÉSE

KÁVÉFŐZÉSI TIPPEK

Az igazán jó minőségű kávéban az édes, a savanyú és a keserű íz ki van egyensúlyozva. A kávé ízét sok tényező befolyásolja, például a kávé fajtája, a kávé pörkölési módja, a kávé frissessége, a darálás finomsága vagy durvasága, az adagolt kávé mennyisége, a kávé tömörítése.

Tapasztalatok alapján vegye figyelembe a fenti tényezőket a kávéfőzéshez.

A HELYES FŐZÉS

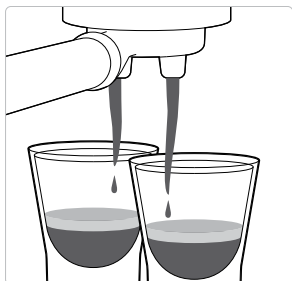

- 8 - 12 másodperc után kezd folyni.
- Lassan folyik, mint a pergetett méz.
- Finom aranybarna habja van.
- A kávének sötétbarna színe van.

FŐZÉS UTÁN



VEGYE KI A HASZNÁLT KÁVÉT

A használt kávé a kávészűrőben üledéket képez. Ha a kávéüledék nedves, olvassa el az alulfőzött kávé fejezetet.

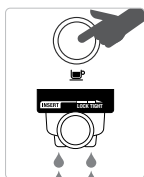

ÖBLÍTSE LE A KART

Tisztítsa meg a kart, hogy megelőzze az eltömődését. Tegye a szűrőt a karba, majd a gőzölőfejbe, és engedjen vizet átfolyni a gőzölőfejen.

ALULFŐZÖTT KÁVÉ

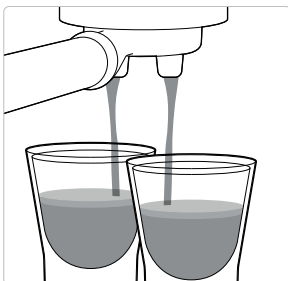

- 1 - 7 másodperc után kezd folyni.
- A kávé túl gyorsan csurog.
- A habja vékony és sápadt.
- A kávének világosbarna színe van.
- Az íze keserű, gyenge és vízenyos.

MEGOLDÁS

PRÓBÁLJON KI MÁS KÁVÉÖRLÉS

BEÁLLÍTÁST:

- Az őrlött kávé legyen finomabb, így a kávé főzés lassabb lesz.
- Állítsa be a kávé mennyiségét a Razor™ segédeszközzel.

Módosítsa, és próbálja ki.



MINDIG IGAZÍTSA A JELZŐHÖZ

Módosítsa, és próbálja ki.

Kb. 15-20 kg erővel simítsa le. Ha megfelelően nyomta le, a tamper fém részének felső széle egy szintben van a szűrő felső szélével. A kávé elsimítására szolgáló Razor™ segédeszköz segítségével módosítsa a mennyiséget a szűrőben.

TÚLFŐZÖTT KÁVÉ



- 13 másodperc után kezd folyni.
- A kávé csak csöpög, nem folyik.
- A habja sötét és szétfőredezett.
- A kávének nagyon sötétbarna színe van.
- Az íze keserű és égett.

MEGOLDÁS

PRÓBÁLJON KI MÁS KÁVÉÖRLÉS

BEÁLLÍTÁST:

- Az őrlött kávé legyen durvább, így a kávé főzés gyorsabb lesz.
- Állítsa be a kávé mennyiségét a Razor™ segédeszközzel.

Módosítsa, és próbálja ki.



MINDIG IGAZÍTSA A JELZŐHÖZ

Módosítsa, és próbálja ki.

Kb. 15-20 kg erővel simítsa le. Ha megfelelően nyomta le, a tamper fém részének felső széle egy szintben van a szűrő felső szélével. A kávé elsimítására szolgáló Razor™ segédeszköz segítségével módosítsa a mennyiséget a szűrőben.

KARBANTARTÁS ÉS TISZTÍTÁS



A VÍZSZŰRŐ CSERÉJE

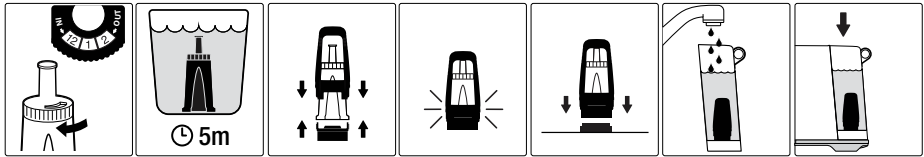

A KÉSZÜLÉKET VÍZSZŰRŐ HASZNÁLATA ESETÉN IS RENDSZERESEN VÍZKÖMENTESÍTENI KELL. A VÍZKÖÜLEDÉK A MELEGÍTÉS SORÁN KELETKEZIK. A KÉSZÜLÉKET LEGALÁBB HAVONTA/KÉTHAVONTA EGYSZER VÍZKÖMENTESÍTENI KELL.

+ TISZTÍTÁSI CIKLUS

A tisztítási ciklust kb. 200 kávéfőzés után kell elvégezni. A kávéfőző az utolsó tisztítási ciklusból 200 kávéextrakció számlálással rendelkezik, és ezután az 1 és 2 csésze gombjai felváltva villognak.

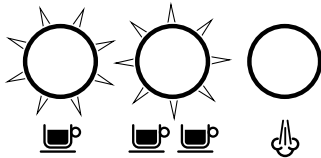

Ha nem szeretné a tisztítási ciklust végrehajtani, nyomja meg a gőz gombot. A kávéfőző készenléti állapotba kapcsol, de a tisztító ciklus indítási figyelmeztetése újra bekapcsol, ha a kávéfőző újra be van kapcsolva.

1. A karba tegye be a szűrőt és bele a tisztítólemezt.
2. A lemezbe tegye be a tisztítótablettát.
3. A kávéfőző kart rögzítse a forrázó fejbe.
4. Ūrítse ki a csepegtőtálcát és helyezze vissza. Helyezzen egy 2 l-es talat a karok alá, és a gőzfúvókát a hajtsa a csepegtetőtálcára.

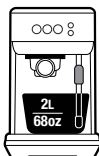

5. Töltse fel a víztartályt a MAX jelzésig és helyezze vissza a kávéfőzőbe. Ellenőrizze, hogy a tartály helyesen van behelyezve.
6. Nyomja meg és tartsa lenyomva az 1 és 2 csésze gombot 5 másodpercig, hogy a kávéfőző tisztítási üzemmódba kapcsoljon.



7. Az 1 és 2 csésze gombok világitani fognak. Nyomja meg az 1 vagy 2 csésze gombját a tisztítási ciklus megkezdéséhez. A tisztítási ciklus alatt a gombok háttérvilágítása felváltva bekapcsol.
8. A tisztítási ciklus befejezése után a kávéfőző készenléti üzemmódba kapcsol.
9. Vegye ki és öblítse le a kart, a tisztítólemezt, a csepegtetőtálcát és a víztartályt.

☹ VÍZKÖMENTESÍTÉS

Rendszeres használat esetén a kemény víz a kávéfőző belső részeinek többségén vízkölerakódást okozhat, ami akadályozza a víz átfolyását, ezáltal csökkenti a kávéfőző teljesítményét és befolyásolja a kávé minőségét.

Mikor a vízkő eltávolítását kell elvégezni, felváltva villog az 1 csésze, 2 csésze gomb kb. 15 másodpercig. Ha megnyomja az egyik gombot, törli a figyelmeztetést, és a kávéfőző készenléti üzemmódba lép.

KARBANTARTÁS ÉS TISZTÍTÁS

A mellékelt vízszűrő használata mellett is javasoljuk, hogy végezzen vízkömentesítést a kávéfőző belsejében levő vízkő eltávolítása érdekében, MÉGPEDIG LEGALÁBB HAVONTA/KÉTHAVONTA.



FIGYELEM!

SE A TÁPKÁBELT, SE A CSATLAKOZÓT, SE A KÉSZÜLÉKET NE TEGYE VÍZBE VAGY MÁS FOLYADÉKBA. A VÍZTARTÁLYT VEGYE KI VAGY TELJESEN ÜRÍTSE KI VÍZKÖMENTESÍTÉS ELŐTT.

VÍZKÖMENTESÍTÉS

1. Ürítse ki a csepptálcát és helyezze vissza.
2. Töltse fel a víztartályt a DESCALÉ jelzésig, és adjon hozzá a vízlágyítót.

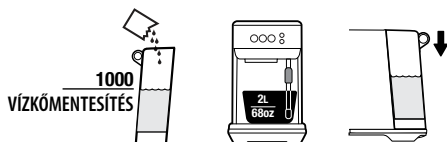

3. A gőzölőfej és gőzfúvóka alá tegyen egy kb. 2l-es edényt.
4. Kapcsolja ki a kávéfőzőt az 1 csésze és a gőz gombjainak egyidejű megnyomásával, és hagyja teljesen lehűlni, mielőtt a vízkőeltávolítás megkezdődik.



5. Miközben a kávéfőző ki van kapcsolva, nyomja le és tartsa lenyomva az 1 csésze és a gőz gomb körülbelül 5 másodpercig, és a kávéfőző átkapcsol a vízkőeltávolítás módba.

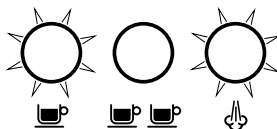

6. Az 1 csésze és a gőzgomb világít, ami azt jelenti, hogy a kávéfőző készen áll a vízkömentesítésre.



7. Nyomja meg az 1 csésze vagy gőzgombot a vízkömentesítés elindításához. A ciklus során a gombok váltakozva világítanak.
8. Miután a víztartály kiürült, a vízkömentesítés megszakad. Töltse fel a víztartályt a MAX jelzésig, és ürítse ki a tálat a főzőfej alatt. Győződjön meg róla, hogy mindkét rész megfelelően van behelyezve.
9. Az 1 csésze és a gőzgomb világít, ami azt jelenti, hogy a kávéfőző készen áll. Nyomja meg az 1 csésze vagy gőzgombot a vízkömentesítés újra indításához.
10. A vízkömentesítés befejezése után az 1 csésze és a gőzgomb felváltva villogni kezd. Ezután a kávéfőző készenléti módba kapcsol.

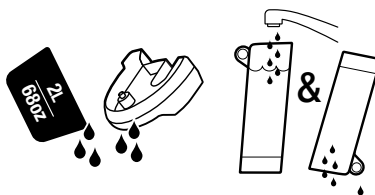

11. Vegye ki és ürítse ki a tálat a főzőfej alatt. Öblítse le a csepptetőtálcát és a víztartályt, majd törölje szárazra, mielőtt behelyezné a kávéfőzőbe.

ELTÖMÖDÖTT GŐZFÚVÓKA

Ha a kávéfőző felismeri, hogy a gőzfúvóka a habosítás folyamán el van tömődve, azonnal leállítja a habképző folyamatot, és a gőzgomb kiálszik. A tejhőmérséklet és a tejhabosítás beállításához szükséges lámpák villogtanak és villogni fognak. Ezek a lámpák villogni fognak, amíg meg nem tisztítja a gőzfúvókát.

A GŐZFÚVÓKA TISZTÍTÁSA

- A gőzfúvókát rögtön a tej habosítása után meg kell tisztítani. A gőzfúvókát törölje le egy nedves törölronggyal.
- Ha az egyik gőzfúvóka eltömődik, ez befolyásolhatja a habosítási folyamatot. Tisztítsa meg a gőzfúvót úgy, hogy elindítsa a manuálisan tejhabosítás folyamatot.
- Ha a gőzfúvóka még mindig el van tömődve, csavarja le a gőzfúvóka végét, és tisztítsa ki a lyukakat tisztítóeszközzel; a tisztítóeszköz a kávéfőző hátoldalán található a víztartály alatt.

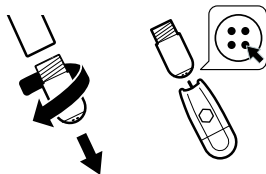

- Öblítse le a gőzfúvóka végét és törölje át tiszta, száraz ruhával. A megtisztított fúvóka végét csavarozza vissza. A tisztítás után öblítse át a gőzfúvókát.

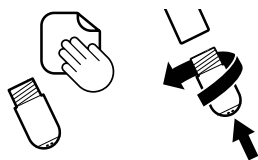

A SZŰRŐK ÉS A KAR TISZTÍTÁSA

- A szitákat és a kávéfőző kart meleg folyóvíz alatt öblítse ki a használat után, a kávémaradványokat mossa le.
- Ha a szűrő apró nyílásai eldugulnak, a tisztító segédesszökkel kitisztíthatja őket.

A FORRÁZÓFEJ TISZTÍTÁSA

- A gőzölőfejet és a benne levő rozsdamentes rácsot rendszeresen törölje le meleg vízbe

mártott puha szivaccsal, hogy eltávolítsa a kávémaradványokat.

- Rendszeresen végezze el a gőzölőfej tisztítását a ráerősített karral és a beletett szűrővel együtt, hogy eltávolítsa a kávémaradékokat.

A LECSÖPÖGTETŐ TÁLCA TISZTÍTÁSA

- A csepptálca edényt vegye ki a készülékből öntse ki a tartalmát és mosogassa el. A tisztítást minden használat után hajtsa végre, vagy ha figyelmezteti a telítettség jelző.
- Vegye ki a csepptálca rácsát, és mossa meg meleg vízben egy kevés konyhai mosogatószerrel.

A KÜLSŐ FELÜLET TISZTÍTÁSA

- Törölje le a külső felületet puha nedves szivaccsal, majd tiszta ruhával törölje szárazra.

MEGJEGYZÉS

A tisztításához durva tisztítóanyagokat, drótszivacsot, vagy karcoló felületű szivacsot ne használjon, mert ezek sérülést okozhatnak a tisztított felületben.

MEGJEGYZÉS

A kávéfőző egyetlen alkatrésze sem mosható mosogatógépben.



FIGYELEM!

SE A TÁPKÁBELT, SE A CSATLAKOZÓT, SE A KÉSZÜLÉKET NE TEGYE VÍZBE VAGY MÁS FOLYADÉKBA.

KARBANTARTÁS ÉS TISZTÍTÁS

A KÁVÉFŐZŐ TÁROLÁSA

Tárolás előtt kapcsolja ki a kávéfőzőt, és húzza ki a tápkábel dugóját a hálózathoz. Ürítse ki a víztartályt és a csepegtető tálcát, és győződjön meg, hogy a kávéfőző hideg, tiszta és száraz.

A készüléket száraz és hűvös helyen tárolja.

Ne helyezzen semmilyen tárgyat a kávéfőzőre.

A KÁVÉ MENNYISÉG BEÁLLÍTÁSAINAK VISSZAÁLLÍTÁSA

1. Miközben a kávéfőző ki van kapcsolva, nyomja le és tartsa lenyomva az 1 csésze és a gőz gomb körülbelül 5 másodpercig.
2. Nyomja meg egyszerre, és tartsa lenyomva az 1 és 2 csésze gombot kb. 5 másodpercig. A gombok világitanak.
3. Nyomja meg az 1 vagy 2 csésze gombot, és a gomb 3-szor villan, ami azt jelenti, hogy a megnyomott gomb gyárilag beállított kávé mennyisége sikeres volt.
4. A készülék készenléti üzemmódba kapcsol.

MEGJEGYZÉS

Nyomja meg bármelyik gombot a beállítás visszaállításához.

HIBAELHÁRÍTÁS

PROBLÉMA	LEHETSÉGES OK	MEGOLDÁS
A forrázó fejből nem folyik víz. A készülék nem ad forró vizet.	• A víztartály üres.	A tartályba töltsön vizet.
	• A víztartály nincs helyesen behelyezve.	A víztartályt helyesen szerelje be a készülékbe és rögzítse.
	• A kávéfőzőt vízkömentesíteni kell.	Indítsa el a vízkömentesítési folyamatot.
	• A kávé túlságosan finomra van őrölve vagy a szűrőben túl sok a kávé és/vagy a kávé túlságosan le van nyomva és/vagy a szűrőnyílások eltömődtek.	A kávé csepeg a kávéfőző kar csövéből.
A kávé csak csepeg a kávéfőző kar csövéből.	• A kávé túl finomra lett megdarálva.	Használjon durvábbra őrölt kávé. További információ "A kávé adagolása és lenyomása" című részben és a "Kávéfőzési tippek" .
	• A szűrőben túl sok kávé van.	Csökkentse az őrölt kávé mennyiségét. Lenyomáshoz használja a Razor™ segédeszközt. További információ "A kávé adagolása és lenyomása" című részben és a "Kávéfőzési tippek" .
	• A kávé túl erősen van lenyomva.	A kávé lenyomásakor kifejtett erő 15-20 kg legyen.
	• A víztartály üres.	A tartályba töltsön vizet.
	• A víztartály nincs helyesen behelyezve.	A víztartályt helyesen szerelje be a készülékbe és rögzítse.
	• A szűrő nyílásai eldugulhattak.	A tisztítási segédeszköz tujével tisztítsa ki a szűrő nyílásait.
	• A kávéfőzőt vízkömentesíteni kell.	Indítsa el a vízkömentesítési folyamatot.
A víz nem fogy ki (a kávéfőző kellemetlen hangot ad ki).	• A víztartály üres, vagy a víz az MIN vonal alatt van.	A tartályba töltsön vizet.

HIBAEHÉLYESÍTÉS

PROBLÉMA	LEHETSÉGES OK	MEGOLDÁS
A kávé túl gyorsan folyik ki.	<ul style="list-style-type: none"> A kávé túl durvára lett megdarálva. 	Használjon finomra őrölt kávé. További információ "A kávé adagolása és lenyomása" című részben és a "Kávéfőzési tippek".
	<ul style="list-style-type: none"> A szűrőben nincs elég őrölt kávé. 	Növelje az őrölt kávé mennyiségét. Lenyomáshoz használja a Razor™ segédeszközt. További információ "A kávé adagolása és lenyomása" című részben és a "Kávéfőzési tippek".
	<ul style="list-style-type: none"> A kávé nincs eléggé lenyomva. 	A kávé lenyomásakor kifejtett erő 15-20 kg legyen.
Kávé szivárog ki a kar szélénél	<ul style="list-style-type: none"> A kar nincs rendesen a gőzölőfejre rögzítve. 	Győződjön meg róla, hogy a kar megfelelően van behelyezve. A nyíl irányába elforgatva enyhe ellenállást kell éreznie.
	<ul style="list-style-type: none"> A kar szélén kávé maradt. 	A szita és a kar felső széléről távolítsa el a felesleges kávé, ügyelve arra, hogy tömítő felületen ne maradjon kávé.
	<ul style="list-style-type: none"> A szűrőben túl sok kávé van. 	Csökkentse az őrölt kávé mennyiségét. További információ a „A kávé adagolása és lenyomása” részben. Lenyomáshoz használja a Razor™ segédeszközt.
A kávéfőző nem ad gőzt.	<ul style="list-style-type: none"> A kávéfőző még nem érte el az üzemi hőmérsékletet. 	Várja meg, amíg a kávéfőző felmelegszik, és eléri az üzemi hőmérsékletet.
	<ul style="list-style-type: none"> A víztartály üres. 	A tartályba töltsön vizet.
	<ul style="list-style-type: none"> A víztartály nincs helyesen behelyezve. 	A víztartályt helyesen szerelje be a készülékbe és rögzítse.
	<ul style="list-style-type: none"> A kávéfőzőt vízkömentesíteni kell. 	Indítsa el a vízkömentesítési folyamatot.
	<ul style="list-style-type: none"> A gőzfúvóka eltömődött. 	További információk a "Gőzfúvóka tisztítása" c. részben.
A kávéfőzőből kávéfőzéskor vagy gőzkibocsátáskor a szivattyú hangját hallani.	<ul style="list-style-type: none"> Normális, hogy a kávéfőző használata közben hallja a szivattyú hangját. 	Nincs teendő, ez normális jelenség.
	<ul style="list-style-type: none"> A víztartály üres. 	A tartályba töltsön vizet.
	<ul style="list-style-type: none"> A víztartály nincs helyesen behelyezve. 	A víztartályt helyesen szerelje be a készülékbe és rögzítse.

HIBAELHÁRÍTÁS

PROBLÉMA	LEHETSÉGES OK	MEGOLDÁS
A kávé nem elég meleg.	<ul style="list-style-type: none"> A kar hideg. 	Öblítse le a kart forró víz alatt. Törölje szárazra.
A tej túl forró.	<ul style="list-style-type: none"> A kanna nincs megfelelően elhelyezve. 	Győződjön meg, hogy a kannát a tejhőmérséklet-érzékelőre helyezte. Módosítsa a tej hőmérsékletét.
A kávé nem krémes és nincs habja.	<ul style="list-style-type: none"> A kávé nincs eléggé lenyomva. 	A kávé lenyomásakor kifejtett erő 15-20 kg legyen.
	<ul style="list-style-type: none"> A kávé túl durvára lett megdarálva. 	Használjon finomra őrölt kávé. További információ "A kávé adagolása és lenyomása" című részben és a "Kávéfőzési tippek".
	<ul style="list-style-type: none"> A kávészemek vagy az őrölt kávé már nem friss. 	Használjon frissen pörkölt kávébabot, amelyen fel van tüntetve a pörkölés dátuma, és használja fel a pörköléstől számított 5-20 napon belül. Az előre megőrölt kávé egy héten belül használja fel.
	<ul style="list-style-type: none"> A szűrő nyílásai eldugulhattak. 	A tisztítási segédeszköz tujével tisztítsa ki a szűrő nyílásait.
A kávéfőzőből folyik a víz.	<ul style="list-style-type: none"> Ennek oka az automatikus vízkieresztés gőz vagy forró víz használata után. A víz automatikusan felszabadul a hőrendszerrel a cseppfogó tálcára a gőz vagy a forró víz használata után. Így a megfelelő hőmérsékleten készíti a kávé. 	Győződjön meg, hogy a csepegtetőtálca megfelelően be van helyezve a kávéfőzőbe, és rendszeresen tisztítsa meg, amikor a telítettségi jelző megjelenik.
	<ul style="list-style-type: none"> A víztartály nincs helyesen behelyezve. 	A víztartályt helyesen szerelje be a készülékbe és rögzítse.
A kávéfőző be van kapcsolva, de nem működik.	<ul style="list-style-type: none"> A hőbiztosíték aktiválódhatott a szivattyú túlmelegedése miatt. 	A kávéfőző kikapcsolásához nyomja meg egyszerre az 1 csésze gombot és a gőzgombot, majd húzza ki a tápkábel dugóját a konnektorból. Hagyja hűlni 30-60 percig. Ha a gond továbbra is fennáll, forduljon a Sage szervizközpontoz.
Túl sok/kevés kávé fő ki.	<ul style="list-style-type: none"> Szükség van az őrölt kávé mennyiségének és/vagy az extrahált kávé durvaságának és/vagy mennyiségének beállítására. 	Módosítsa az őrölt kávé mennyiségét és/vagy a kávé őrlési finomságát. További információ "A kávé adagolása és lenyomása" című részben és a "Kávéfőzési tippek"

- 77 Ważne zalecenia dotyczące bezpieczeństwa
- 85 Opis Twojego nowego urządzenia
- 87 Obsługa Twojego nowego urządzenia
- 94 Konserwacja i czyszczenie
- 98 Rozwiązywanie problemów

WAŻNE INFORMACJE DOTYCZĄCE BEZPIECZEŃSTWA

W Sage® zdajemy sobie sprawę z wagi bezpieczeństwa. Projektujemy i produkujemy urządzenia przede wszystkim z uwagą na Twoje bezpieczeństwo. Prosimy jednak o ostrożność i przestrzeganie podczas użytkowania urządzenia elektrycznego następujących zaleceń

dotyczących bezpieczeństwa.

WAŻNE ZALECENIA

WAŻNE WSKAZÓWKI DOTYCZĄCE BEZPIECZNEGO KORZYSTANIA ZE WSZYSTKICH URZĄDZEŃ ELEKTRYCZNYCH

- Pełny tekst instrukcji dostępny jest na stronach sageappliances.com.
- Przed pierwszym użyciem upewnij się, że napięcie w gniazdku sieciowym odpowiada napięciu podanemu na tabliczce znamionowej na spodzie urządzenia.
- Przed pierwszym użyciem urządzenia usuń i w bezpieczny i ekologiczny sposób zuty-

WAŻNE ZALECENIA DOTYCZĄCE BEZPIECZEŃSTWA

- lizuj wszelkie materiały pakunkowe.
- Aby wykluczyć ryzyko uduszenia małych dzieci, usuń opakowanie ochronne wtyczki kabla sieciowego tego urządzenia i w bezpieczny sposób je zutylizuj.
 - Urządzenie jest przeznaczone do użytku domowego. Pod żadnym pozorem nie używaj urządzenia do innych celów niż te, do których jest ono przeznaczone. Nie używaj tego urządzenia w poruszających się pojazdach ani na statkach. Nie używaj urządzenia na zewnątrz. W przeciwnym razie może dojść do obrażeń.
 - Przed użyciem rozwiń całkowicie kabel zasilania.
 - Umieść urządzenie na stabilnej, równej i suchej powierzchni odpornej na działanie wysokiej temperatury, daleko od krawędzi blatu; nie umieszczaj urządzenia w pobliżu źródeł ciepła, takich jak kuchenki, piekarniki lub palniki gazowe.
 - Nie przewieszaj kabla zasilającego przez krawędź stołu lub blatu roboczego. Zadbaj o to, aby nie dotykał gorących powierzchni ani się nie zaplątał.
 - Nie pozostawiaj włączonego urządzenia bez nadzoru.
 - Aby uniknąć porażenia prądem elektrycznym, nie wolno zanurzać przewodu zasilającego, wtyczki przewodu zasilającego lub korpusu urzą-

- dzenia w wodzie lub innej cieczy.
- Przed przemieszczeniem, demontażem, czyszczeniem lub przechowywaniem lub jeśli nie będziesz korzystać z urządzenia, upewnij się, że jest ono wyłączone, odłączone od sieci i ostygnięte.
 - Gdy nie będziesz korzystać z urządzenia, zawsze je wyłącz i odłącz kabel zasilający z gniazdka sieciowego.
 - Regularnie sprawdzaj, czy kabel zasilający, wtyczka i całe urządzenie nie są uszkodzone. W przypadku stwierdzenia uszkodzenia należy zaprzestać korzystania z urządzenia i skontaktować się z najbliższym autoryzowanym ośrodkiem serwisowym marki Sage.
 - Utrzymuj urządzenie i jego wyposażenie w czystości. Przestrzegaj wskazówek dotyczących czyszczenia podanych w niniejszej instrukcji obsługi. Czynności niewymienione w niniejszej instrukcji powinny być przeprowadzane wyłącznie przez autoryzowany ośrodek serwisowy marki Sage®.
 - Dzieciom nie wolno bawić się urządzeniem.
 - Dzieci poniżej 8 roku życia oraz dzieci bez nadzoru osoby dorosłej nie mogą zajmować się czyszczeniem urządzenia.
 - Urządzenie i jego ka-

WAŻNE ZALECENIA DOTYCZĄCE BEZPIECZEŃSTWA

- bel zasilający należy przechowywać poza zasięgiem dzieci poniżej 8 roku życia.
- Zaleca się zainstalowanie ochronnika przepięciowego (standardowy włącznik w gniazdku) w celu zagwarantowania zwiększonej ochrony podczas użytkowania urządzenia. Zaleca się, aby w obwodzie elektrycznym, w którym urządzenie będzie użytkowane, zainstalowany był ochronnik przepięciowy (z nominalnym prądem szczytowym max. 30 mA). Zwróć się do swego elektryka o specjalistyczną pomoc.
 - Należy używać wyłącznie akcesoriów dostarczonych wraz z urządzeniem.
 - Z urządzenia należy korzystać wyłącznie w sposób opisany w niniejszej instrukcji obsługi.
 - Nie manipuluj urządzeniem, gdy jest uruchomione.
 - Nie dotykaj gorących powierzchni. Przed przemieszczeniem lub czyszczeniem urządzenia odczekaj do jego ostygnięcia.
 - Dzieci w wieku od 8 lat oraz osoby o obniżonych zdolnościach fizycznych i umysłowych lub niewielkim doświadczeniu i wiedzy mogą korzystać z niniejszego urządzenia, o ile jest nad nimi sprawowany nadzór lub zostały one pouczone o ko-

- rzystaniu z urządzenia w bezpieczny sposób i zdają sobie sprawę z ewentualnego niebezpieczeństwa.
- Używaj tylko zimnej wody z kranu. Nie używaj żadnych innych płynów.
 - Nie włączaj ekspresu, jeśli w zbiorniku nie ma wody.
 - Przed ekstrakcją kawy sprawdź, czy kolba jest mocno osadzona w głowicy zaparzającej.
 - Nie zwalnij kolby podczas przygotowania kawy, ponieważ gorąca woda w urządzeniu jest pod ciśnieniem.
 - Na powierzchnię do podgrzewania filiżanek stawiaj wyłącznie filiżanki przeznaczone do przyrządzania kawy.
 - Podczas użytkowania powierzchnia urządzenia się nagrzewa i może pozostać gorąca także po zakończeniu użytkowania.

ŚRODKI BEZPIECZEŃSTWA SES500

- Urządzenie jest przeznaczone wyłącznie do użytku domowego. Nie używaj urządzenia do innych celów niż te, do których jest ono przeznaczone. Nie używaj tego urządzenia w poruszających się pojazdach ani na statkach. Nie używaj urządzenia na zewnątrz. W przeciwnym razie może dojść do obrażeń.
- Jeśli urządzenie ma zostać:
 - pozostawione

WAŻNE ZALECENIA DOTYCZĄCE BEZPIECZEŃSTWA

- bez nadzoru;
 - wyczyszczone;
 - przemieszczone;
 - złożone lub
 - odstawione do przechowywania
- zawsze należy wyłączyć urządzenie przez jednoczesne wciśnięcie przycisku 1 filiżanki i pary. Wyłącz urządzenie i odłącz kabel zasilający z gniazdka.
 - Przed każdym użyciem upewnij się, że urządzenie jest prawidłowo zmontowane.
 - Nie używaj the Bambino™ Plus jako urządzenia w zabudowie.
 - Nie używaj innych płynów niż woda z kranu. Nie zaleca się stosowania wody o dużym stopniu filtracji, demineralizowanej lub destylowanej, ponieważ mogłoby to wpłynąć na smak kawy i proces przyrządzania kawy w urządzeniu.
 - Przed użyciem urządzenia sprawdź, czy kolba jest mocno osadzona w głowicy zaparzącej. Nie zwalnij kolby podczas przygotowania kawy, ponieważ gorąca woda w urządzeniu jest pod dużym ciśnieniem.
 - Nie pozostawiaj włączonego urządzenia bez nadzoru.
 - Nie dotykaj gorących powierzchni. Przed przemieszczeniem lub czyszczeniem urządzenia odczekaj do jego ostygnięcia.
 - Podczas pracy zachowaj szczególną ostrożność, ponieważ metalowe powierzchnie mogą

- się nagrzewać.
- Podczas odwapniania zachowaj szczególną ostrożność, aby nie oparzyć się wydostającą się parą. Przed włączeniem funkcji odwapniania upewnij się, że zamontowano ociekacz. Więcej informacji znajdziesz w dalszej części instrukcji.



UWAGA

**NIE ZANURZAJ
KABLA ZASILAJĄ-
CEGO, WTYCZKI
ANI URZĄDZENIA
W WODZIE LUB
INNEJ CIECZY.**



UWAGA

**W PRZECIWI-
NYM RAZIE
MOŻE DOJŚĆ
DO OBRAŻEŃ.**

WAŻNE INSTRUKCJE DOTYCZĄCE FILTRA WODY

- Przechowuj filtr wody z dala od dzieci.
- Przechowuj filtr wody w suchym miejscu w oryginalnym opakowaniu.
- Nie wystawiaj filtra wody na działanie ciepła ani bezpośrednich promieni słonecznych.
- Nie używaj uszkodzonego filtra.
- Nie otwieraj celowo filtra wody.
- Jeśli przez dłuższy czas nie używasz ekspresu do kawy, opróżnij zbiornik na wodę, jeśli nie zrobiono tego wcześniej, i wymień filtr wody.

WAŻNE ZALECENIA DOTYCZĄCE BEZPIECZEŃSTWA



WSKAZÓWKI I INFORMACJE DOTYCZĄCE GOSPODARKI ZUŻYTYM OPAKOWANIEM

Zużyty materiał z opakowania należy przekazać do wskazanego przez gminę miejsca zbierania odpadów.

LIKwidACJA ZUŻYTYCH URZĄDZEŃ ELEKTRYCZNYCH I ELEKTRONICZNYCH

Ten symbol umieszczony na produkcie lub w jego dokumentacji przewodniej oznacza, że zużyte urządzenia elektryczne i elektroniczne nie mogą być wyrzucane wraz ze zwykłym odpadem komunalnym. W celu zapewnienia należytej likwidacji, utylizacji i recyklingu tych wyrobów należy przekazać je do wyznaczonych składnic odpadów. W niektórych państwach Unii Europejskiej lub innych krajach europejskich można zwrócić produkt lokalnemu sprzedawcy przy zaku-

pie ekwiwalentnego nowego produktu. Prawidłowo likwidując produkt, pomagasz zachować cenne źródła surowców naturalnych i przeciwdziałasz ich negatywnemu wpływowi na środowisko naturalne i zdrowie ludzkie, który mógłby być wynikiem nieodpowiedniej likwidacji odpadów.

Szczegółowych informacji udzieli najbliższy lokalny urząd lub najbliższy punkt zbiórki odpadów. Za nieprawidłową likwidację tego rodzaju odpadów mogą być nakładane kary zgodne z lokalnymi przepisami.

Dotyczy podmiotów gospodarczych z krajów Unii Europejskiej

Jeśli chcą Państwo likwidować urządzenia elektryczne i elektroniczne, prosimy o uzyskanie potrzebnych informacji od sprzedawcy lub dostawcy wyrobu.

Zastrzegamy sobie możliwość dokonywania zmian tekstu, designu i danych technicznych wyrobu bez uprzedzenia.

Wersja angielska jest wersją oryginalną. Polska wersja jest tłumaczeniem wersji oryginalnej.

Adres producenta:
HWI International Limited,
48–62 Hennessey Road,
Wanchai, Hong Kong

Adres importera do UE:
FAST ČR, a. s.
Černokostelecká 1621
251 01 Říčany
Czech Republic





**WYŁĄCZNIE
DO UŻYTKU
DOMOWEGO
ZACHOWAJ
NINIEJSZE
INSTRUKCJE**

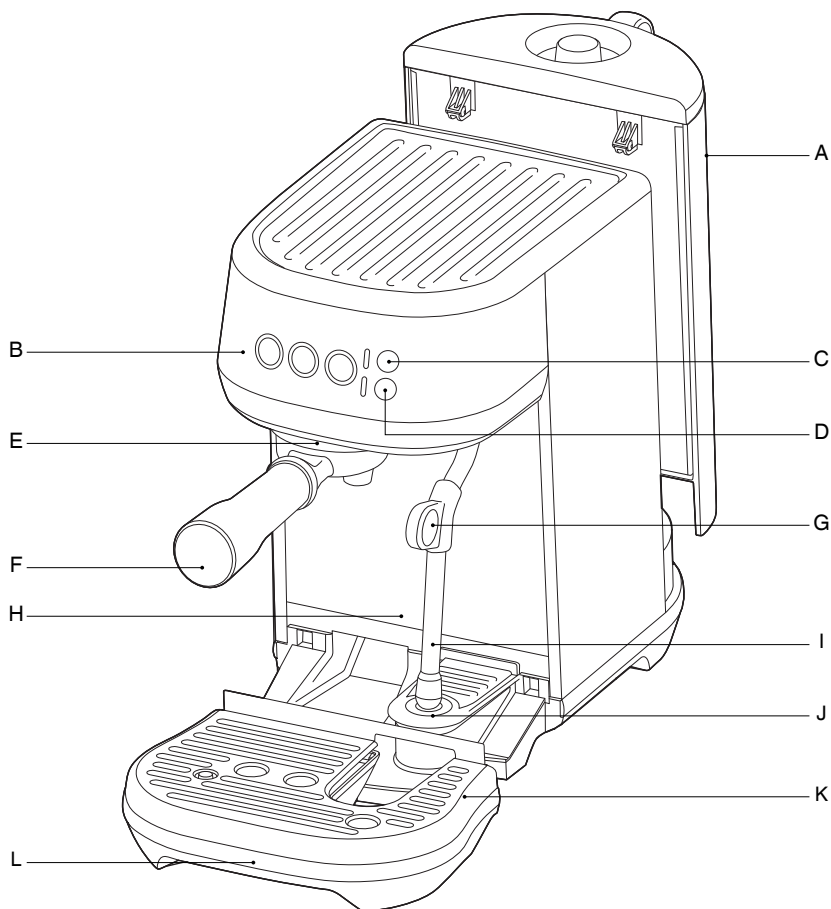

**ABY UNIKNĄĆ
PORAŻENIA PRĄ-
DEM ELEKTRYCZ-
NYM, NIE WOLNO
ZANURZAĆ PRZE-
WODU ZASILAJĄ-
CEGO, WTYCZKI
PRZEWODU ZA-
SILAJĄCEGO LUB
KORPUSU URZĄ-
DZENIA W WODZIE
LUB INNEJ CIECZY.**

OPIS TWOJEGO NOWEGO URZĄDZENIA



- A. Zbiornik na wodę 1,9 l
- B. Panel sterowania
Przyciski 1 filiżanki , 2 filiżanek  i pary 
Ustawienie czasu ekstrakcji kawy i możliwość edycji czasu i pojemności ekstrakcji
- C. Ustawienie temperatury mleka 
Dostępne opcje: Warm (ciepłe), Ideal (idealne) i Hot (gorące).
- D. Ustawienia piany mlecznej 
Dostępne opcje: Low (mało piany), Medium (przeciętna ilość piany) i High (dużo piany).
- E. Głowica zaparzająca
- F. Kolba ze stali nierdzewnej 54 mm
- G. Uchwyt dyszy pary
- H. Dodatkowa przestrzeń na duże szklanki do kawy
- I. Dysza pary
Z automatycznym spienianiem mleka
- J. Czujnik temperatury mleka
- K. Zdejmowana kratka ociekacza
- L. Wyjmowany ociekacz
Ze wskaźnikiem napełnienia

OPIS TWOJEGO NOWEGO URZĄDZENIA

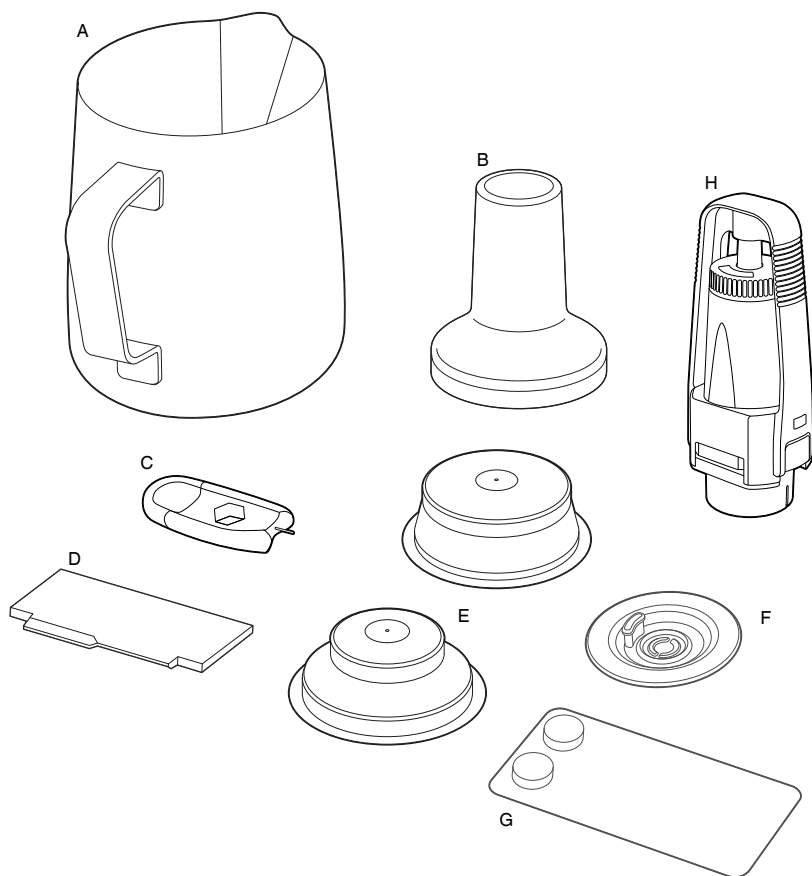

AKCESORIA

- A. Nierdzewny dzbanek do spieniania mleka
Ze znacznikami MIN i MAX
- B. Tamper 54 mm
- C. Przyrząd do czyszczenia dyszy pary
- D. Przyrząd do wyrównywania kawy Razor™

- E. Sitko z podwójnym dnem dla 1 i 2 filiżanki
- F. Tarcza czyszcząca
- G. Tabletki czyszczące
- H. Uchwyt filtra wodnego i filtr wodny



Informacje techniczne
220-240 V~ 50-60 Hz 1300-1600 W
Produkt jest zgodny z wymogami UE.

OBSŁUGA TWOJEGO NOWEGO URZĄDZENIA

PRZED PIERWSZYM UŻYCIEM

Przygotowanie urządzenia

Usuń z urządzenia wszystkie części opakowania i przekaż je do utylizacji. Upewnij się, że przed użyciem wyjęto z opakowania wszystkie akcesoria.

Umyj ciekacz, kratkę ciekacza, kolbę, sitka i dzbanek do mleka w ciepłej wodzie z odrobiną płynu do mycia naczyń. Dokładnie opłucz i wytrzyj do sucha.



INSTALACJA FILTRA WODY

1. Wyjmij uchwyt filtra wody i uchwyt filtra wody z plastikowego woreczka.
2. Ustaw datę wymiany na następny miesiąc. Zaleca się wymianę filtra wody po 3 miesiącach.

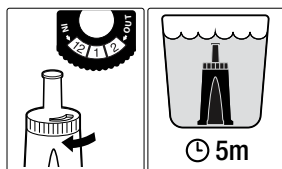

3. Zanurz filtr wody na 5 minut w zimnej wodzie.
4. Opłucz uchwyt pod zimną wodą.

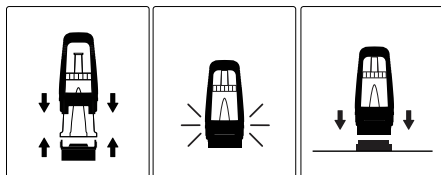

5. Włóż filtr wody do górnej części uchwytu. Dolną część przyłóż od dołu i zatrzasknij. Upewnij się, że jest właściwie złożony.
6. Wyjmij zbiornik na wodę. Załóż uchwyt filtra wody na adapter na dnie zbiornika. Wciśnij uchwyt filtra wody w dół, aby zamocować go prawidłowo w adapterze.

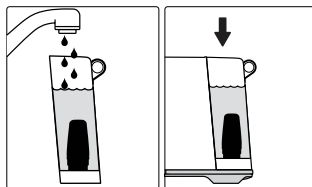

UWAGA

Podczas moczenia filtra w wodzie przed montażem, należy obrócić filtr dnem do góry, aby całkowicie odpowietrzyć filtr. Filtr poprawia działanie ekspresu i smak przygotowanej kawy.

Filtr należy wymieniać co 3 miesiące lub po 40 litrach zużytej wody.

7. Napełnij zbiornik czystą, zimną wodą i włóż z powrotem. Upewnij się, że zbiornik jest prawidłowo zainstalowany.

PIERWSZE UŻYCIE

1. Wyjmij zbiornik na wodę i napełnij go czystą, zimną wodą, maksymalnie do znacznika MAX. Włóż zbiornik z powrotem do ekspresu.
2. Upewnij się, że ciekacz jest prawidłowo założony.
3. Włóż wtyczkę przewodu zasilającego do gniazdka sieciowego.
4. Wciśnij przycisk 1 filiżanki, 2 filiżanek lub przycisk pary, aby włączyć ekspres.

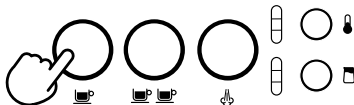

5. Jeśli po włączeniu wciśniesz przycisk 1 filiżanki, uruchomi się pierwszy cykl przyrządzania kawy.
6. Po zakończeniu cyklu ekspres przełączy się na tryb czuwania i wszystkie przyciski pozostaną zapalone. Pierwszy cykl opłucze wnętrze systemu ekspresu i umożliwi podgrzanie go do temperatury roboczej. Dlatego nie wkładaj jeszcze kolby z sitkiem do głowicy zaparzającej.

OBSŁUGA TWOJEGO NOWEGO URZĄDZENIA

WYŁĄCZENIE EKSPRESU

Aby wyłączyć ekspres, wciśnij jednocześnie przycisk 1 filiżanki i przycisk pary.



NAPEŁNIENIE POJEMNIKA NA WODĘ

Wymij zbiornik na wodę. Zdejmij pokrywę i wlej do zbiornika czystą, zimną wodę, maksymalnie do znacznika MAX.

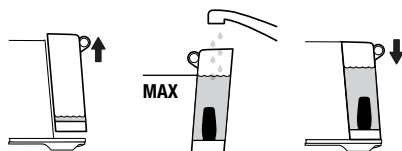

Włóż zbiornik z powrotem do ekspresu. Upewnij się, że zbiornik jest prawidłowo włożony i zainstalowany.

Jeśli przyciski 1 filiżanki, 2 filiżanek i przycisk pary są zapalone, oznacza to, że zbiornik jest włożony prawidłowo.

Ekspres jest wyposażony w czujnik, wykrywający niski poziom wody w zbiorniku. W takim przypadku przyciski 1 filiżanki, 2 filiżanek i przycisk pary nie będą zapalone.

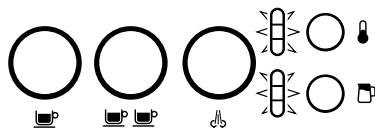

W takiej sytuacji należy uzupełnić wodę w zbiorniku. Po uzupełnieniu wody przyciski 1 filiżanki, 2 filiżanek i przycisk pary ponownie się zapalą.

NIERDZEWNE SITKO

Ekspres wyposażony jest w sitka z podwójnym dnem dla 1 i 2 filiżanek.

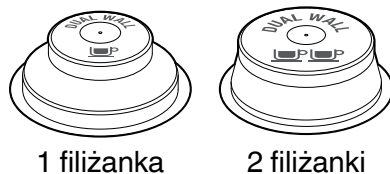

Użyj sitka do 1 filiżanki przy przygotowaniu jednej porcji kawy i sitka do 2 filiżanek do przyrządzenia dwóch porcji kawy lub mocnej kawy w dużej filiżance lub kubku.

Sitka zostały zaprojektowane na poniższe ilości:

Sitko na 1 filiżankę – 8–10 g

Sitko na 2 filiżanki – 16–19 g

DOZOWANIE I UBIJANIE KAWY

- Włóż sitko do kolby.
- Zmiel świeżą kawę do sitka.
- Ubij kawę w sitku kilkoma ruchami, aby ją równomiernie rozłożyć i ubić w sitku.
- Ubij ją dość mocno (z naciskiem 15–20 kg). Ilość naciśnięć nie jest tak ważna, jak stały nacisk przez cały czas.

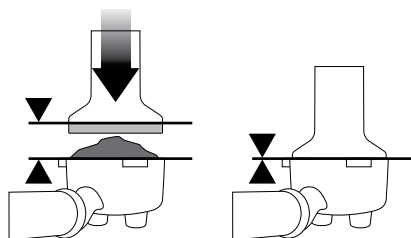

- Po ubiciu kawy metalowa krawędź tępmeru powinna być zrównana z krawędzią sitka w kolbie.

UWAGA

Przy pomocy przyboru do wyrównywania kawy Razor™ można wyrównać ilość kawy mielonej w sitku PO ubiciu.

WYRÓWNANIE KAWY

Przy pomocy znajdującego się w komplecie przyboru do wyrównywania kawy wyrównaj ubitą kawę w sitku, aby zapewnić prawidłową ekstrakcję napoju.

OBSŁUGA TWOJEGO NOWEGO URZĄDZENIA



- Włóż przybór Razor™ do sitka tak, aby jego ramiona dotknęły krawędzi sitka.
- Trzymając w jednej ręce sitko z ubijaną kawą nad miską na fusy lub nad koszem na śmieci obróć przybór Razor™ dookoła, aby usunąć nadmiar kawy z sitka. Teraz w sitku znajduje się odpowiednia ilość kawy.

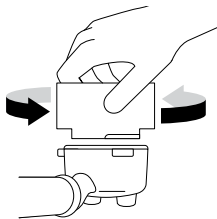

- Usuń nadmiar kawy z krawędzi sitka i kolby, aby zapewnić szczelność po włożeniu do głowicy zaparzącej.

ROZGRZANIE GŁOWICY ZAPARZĄCEJ

Przed włożeniem kolby do ekspresu wciśnij przycisk 1 filiżanki, aby przez głowicę zaparząjącą przełączyć gorącą wodę. W ten sposób zapewnisz stabilną temperaturę już przed ekstrakcją.

WŁOŻENIE KOLBY DO GŁOWICY ZAPARZĄCEJ

Włóż kolbę pod głowicę zaparząjącą tak, aby wyrównać rączkę z napisem „INSERT” na głowicy zaparzącej. Włóż kolbę do głowicy zaparzącej i obróć ją w kierunku strzałki na głowicy zaparzącej do momentu, w którym poczujesz opór.

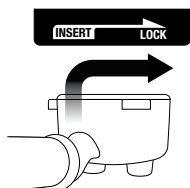

Na kratkę ociekacza pod podajniki w kolbie postaw jedną lub dwie filiżanki.

OPCJONALNA ILOŚĆ KAWY – 1 FILIŻANKA

Naciśnij raz przycisk 1 filiżanki, przycisk zacznie migać. Fabrycznie ustawiona objętość dla 1 filiżanki (około 30 ml) będzie wlewać się do filiżanki. Ekspres do kawy zakończy pracę automatycznie, gdy zostanie zaparzona zadana ilość kawy.

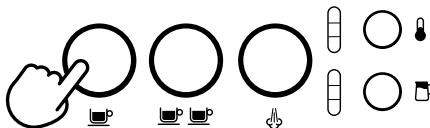

OPCJONALNA ILOŚĆ KAWY – 2 FILIŻANKI

Naciśnij jeden raz przycisk 2 filiżanek, przycisk zacznie migać. Fabrycznie ustawiona objętość dla 2 filiżanek, około 60 ml, zostanie nalana do filiżanki. Ekspres do kawy zakończy pracę automatycznie, gdy zostanie zaparzona zadana ilość kawy.

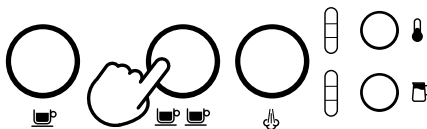

UWAGA

Jeżeli podczas zaparzania naciśniesz przycisk 1 lub 2 filiżanek, proces zaparzania zostanie automatycznie zatrzymany.

RĘCZNE ZAPARZANIE WSTĘPNE I USTAWIENIE OBJĘTOŚCI KAWY

Wciśnij i przytrzymaj przycisk 1 lub 2 filiżanek, aby rozpocząć etap zaparzania wstępnego. Po zwolnieniu przycisku rozpocznie się podawanie kawy. Wciśnij ponownie mrugający przycisk, aby zatrzymać podawanie kawy.

OBSŁUGA TWOJEGO NOWEGO URZĄDZENIA

PROGRAMOWANIE OBJĘTOŚCI KAWY

Wciśnij i przytrzymaj przycisk 1 i 2 filiżanek przez 2 sekundy, przyciski zaczną mrugać.

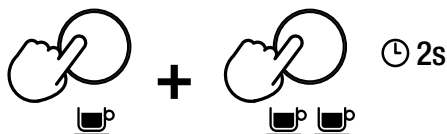

Ustawienie objętości dla 1 filiżanki:

- Po wciśnięciu przycisku 1 filiżanki rozpocznie się zaparzenie kawy.
- Naciśnij ponownie przycisk 1 filiżanki, aby zatrzymać przygotowanie kawy. Ustawiona objętość kawy zostanie zapisana w pamięci ekspresu.

Aby ustawić objętość na 2 filiżanki, postępuj krok po kroku, ale wciśnij przycisk 2 filiżanek, aby uruchomić i zakończyć ekstrakcję.

USTAWIENIE TEMPERATURY MLEKA

Ekspres umożliwia wybór jednej z 3 opcji ustawień temperatury mleka:

- 1 Warm (ciepłe mleko)
- 2 Ideal (idealna temperatura mleka)
- 3 Hot (gorące mleko)



Po włączeniu ekspresu ustawiona jest ostatnia zapisana temperatura. Wciśnij ponownie przycisk ustawienia temperatury mleka, aż do pojawienia się požądanej wartości.

USTAWIENIA ILOŚCI PIANY MLECZNEJ

Ekspres umożliwia wybór jednej z 3 opcji ilości piany mlecznej:

- 1 Low (mało piany)
- 2 Medium (przeciętna ilość piany)
- 3 High (dużo piany)





Po włączeniu ekspresu ustawiona jest ostatnia zapisana ilość. Wciśnij ponownie przycisk ustawienia ilości piany mlecznej, aż do pojawienia się požądanej wartości.

UWAGA

Przed rozpoczęciem spieniania mleka należy oczyścić dyszę pary, na krótko włączając funkcję pary. Aby to zrobić, wciśnij przycisk pary, włączy się podawanie pary, a następnie wciśnij przycisk ponownie, aby zatrzymać podawanie pary.

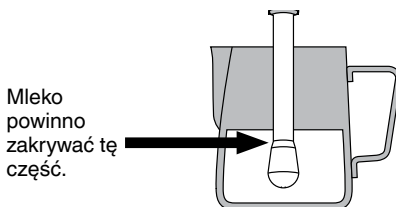
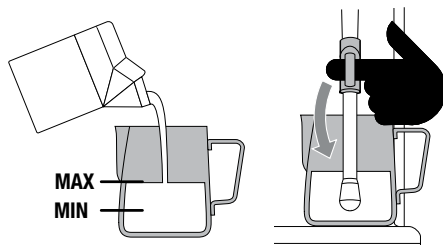
- Używaj wyłącznie świeżego, schłodzonego mleka.
- Upewnij się, że poziom mleka w dzbanku utrzymuje się pomiędzy znakami MIN i MAX.
- Podnieś dyszę pary i umieść pod nią dzbanek z mlekiem.
- Zanurz dyszę pary w mleku. Upewnij się, że jest całkowicie zanurzona.
- Dzbanek z mlekiem powinien być postawiony na czujniku temperatury mleka znajdującym się na ociekaczu, a mleko powinno zakrywać koniec dyszy pary.



- W razie potrzeby przy pomocy przycisku  zmień temperaturę mleka, a przyciskiem  ustaw ilość piany mlecznej.
- Wciśnij przycisk pary, przycisk zacznie mrugać i uruchomi się spienianie mleka w dzbanku.
- Proces spieniania zakończy się automatycznie po osiągnięciu ustawionej temperatury.

OBSŁUGA TWOJEGO NOWEGO URZĄDZENIA

- Podnieś dyszę pary i zdejmij dzbanek z ociekacza.
- Wytrzyj dyszę pary i jej końcówkę lekko zwilżoną, miękką gąbką.
- Opuść dyszę pary. Nastąpi automatyczne wypuszczenie pary i oczyszczenie dyszy.

UWAGA

Para pod ciśnieniem może wydostawać się z ekspresu, nawet jeśli jest wyłączony. Jeśli dzieci poruszają się w pobliżu urządzenia, muszą znajdować się pod stałym nadzorem.

UWAGA

Jeżeli ekspres wyrzuca parę, słychać również dźwięk pompy. Jest to normalne zjawisko.

UWAGA

Do spieniania mleka korzystaj z dzbanka ze stali nierdzewnej dostarczonej wraz z urządzeniem. Użycie innego dzbanka grozi niebezpieczeństwem.

RĘCZNE SPIENIANIE MLEKA

- Przy ręcznym spienianiu mleka funkcja automatycznego spieniania i automatycznego wyłączenia są niedostępne.
- Upewnij się, że poziom mleka w dzbanku utrzymuje się pomiędzy znakami MIN i MAX.
- Podnieś dyszę pary i zanurz ją w mleku. Końcówka dyszy pary powinna być zanurzona na 1–2 cm w mleku bliżej prawej krawędzi pod kątem około 90°.
- Wciśnij przycisk pary i uruchomi się spienianie mleka w dzbanku.



- Trzymaj końcówkę dyszy tuż pod powierzchnią mleka, dopóki mleko nie zacznie wirować w kierunku ruchu wskazówek zegara i nie zostanie wprowadzone w ruch spiralny.
- Podczas gdy mleko w dzbanku wiruje, powoli przesuwaj dzbanek ku dołowi. Końcówka dyszy znajdująca się tuż pod powierzchnią zacznie wypuszczać do mleka bąbelki powietrza.
- Ostrożnie wysuń końcówkę dyszy nad powierzchnię, aby przyspieszyć ruch mleka.
- Utrzymuj końcówkę dyszy pary pod lub na powierzchni i utrzymuj wirowanie mleka. Spieniaj mleko do uzyskania właściwej objętości.
- Teraz zanurz dyszę pary głębiej w mleku, aby podgrzać mleko w dolnej części dzbanka, cały czas utrzymując stałą cyrkulację mleka. Prawidłowa temperatura mleka to 60–65°C, można ją wyczuć dotykając dna naczynia.



- Po spienieniu mleka według swoich potrzeb wciśnij przycisk pary.

- Wyjmij dyszę pary z dzbanka.
- Wytrzyj dyszę pary i jej końcówkę lekko zwilżoną, miękką gąbką.
- Opuść dyszę pary. Nastąpi automatyczne wypuszczenie pary i oczyszczenie dyszy.
- Dla idealnego spienienia mleka nie należy umieszczać dyszy parowej na środku pojemnika, ale raczej w kierunku krawędzi. Upewnij się, że nie dotyka jednocześnie dzbanka.
- Dla idealnego spienienia mleka należy używać tylko dzbanka dołączonego do opakowania, czyli takiego, który nie ma inaczej ukształtowanych ścianek.
- Aby uzyskać najlepsze rezultaty, użyj mleka pełnotłustego.

CZYSZCZENIE DYSZY PARY

Po zakończeniu spieniania mleka należy przechylić dyszę, aby mogło dojść do jej automatycznego przepłukania i wyczyszczenia. W przeciwnym razie grozi zatkanie dyszy pary zaschniętym mlekiem.

Jeśli dysza pary zostanie podniesiona, ekspres to zakomunikuje; dolna część kontrolki świetlnych ustawień temperatury mleka i ustawień spieniania mleka będą się palić, co oznacza, że należy przechylić dyszę pary.

Jeśli chcesz wyczyścić dyszę pary ręcznie, na przykład przed rozpoczęciem procesu spieniania, upewnij się, że dysza jest przechylona, a następnie wciśnij i przytrzymaj przycisk pary przez około 5 sekund.

Nie wyłączaj urządzenia dopóki dysza nie zostanie przepłukana. Najpierw ustaw dyszę w pozycji pionowej. Wyłącz urządzenie dopiero po przepłukaniu dyszy w pozycji pionowej.

OBSŁUGA TWOJEGO NOWEGO URZĄDZENIA

RADY DOTYCZĄCE PRAWIDŁOWEJ EKSTRAKЦИИ

Wysmienita kawa to doskonałe zrównoważenie słodkiego, kwaśnego i gorzkiego smaku. Smak kawy zależy od wielu czynników, takich jak typ ziarna, stopień palenia, świeżość, stopień zmielenia, dozowanie mielonej kawy i nacisku przy ubijaniu.

Aby osiągnąć właściwy smak należy wziąć te czynniki pod uwagę w procesie przygotowania kawy.

PRAWIDŁOWA EKSTRAKCIÓN

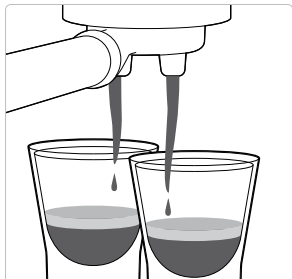

- Uruchomi się po 8–12 sekundach.
- Wylewa się powoli jak kąpiący miód.
- Crema jest złotobrązowa z delikatną pianką.
- Kawa ma ciemnobrązowy kolor.

PO EKSTRAKЦИИ



WYMIJ ZUŻYTĄ KAWĘ

Zużyta kawa wytworzy w sitku osad. Jeśli osad jest wilgotny, przejdź do rozdziału o niedoparzonej kawie.

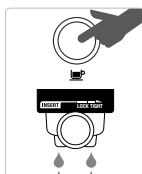

OPŁUCZ KOLBĘ

Wyczyść kolbę, aby zapobiec zatkaniu. Włóż sitko bez kawy do kolby, a następnie do głowicy zaparządzającej i przelej wodą z głowicy zaparządzającej.

NIEDOPARZONA KAWA

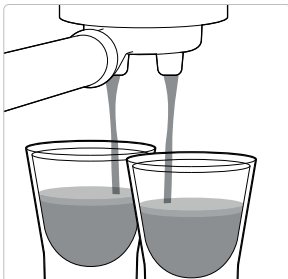

- Uruchomi się po 1-7 sekundach.
- Kawa przelewa się zbyt szybko.
- Crema jest cienka i blada.
- Kawa ma jasnobrązowy kolor.
- Smak jest gorzki/ostry, słaby i wodnisty.

ROZWIĄZANIE

WYPRÓBUJ RÓŻNE USTAWIENIA

MIELENIA KAWY:

- Kawa mielona powinna być drobniejsza, aby ekstrakcja kawy przebiegała wolniej.
- Zmień ilość kawy przy pomocy przyboru do wyrównywania kawy Razor™.

Zmień i wypróbuj.

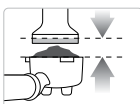

ZAWSZE WYRÓWNUJ DO LINII

Zmień i wypróbuj.

Ubij kawę z naciskiem około 15–20 kg. Przy właściwym ubiciu górna krawędź metalowej części tampera powinna być zrównana z górną krawędzią sitka.

Przy pomocy przyboru do wyrównywania kawy Razor™ zmień ilość kawy w sitku.

PRZEPARZONA KAWA

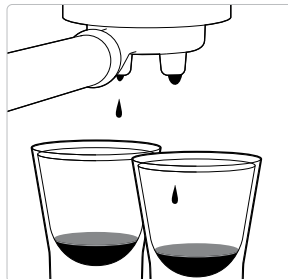

- Uruchomi się po 13 sekundach.
- Kawa tylko kapie lub nie wycieka wcale.
- Crema jest ciemna i rozbita.
- Kawa ma mocno ciemnobrązowy kolor.
- Smak jest gorzki i spalony.

ROZWIĄZANIE

WYPRÓBUJ RÓŻNE USTAWIENIA

MIELENIA KAWY:

- Kawa mielona powinna być grubsza, aby ekstrakcja kawy przebiegała szybciej.
- Zmień ilość kawy przy pomocy przyboru do wyrównywania kawy Razor™.

Zmień i wypróbuj.

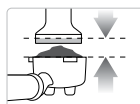

ZAWSZE WYRÓWNUJ DO LINII

Zmień i wypróbuj.

Ubij kawę z naciskiem około 15–20 kg. Przy właściwym ubiciu górna krawędź metalowej części tampera powinna być zrównana z górną krawędzią sitka.

Przy pomocy przyboru do wyrównywania kawy Razor™ zmień ilość kawy w sitku.



WYMIANA FILTRA WODY

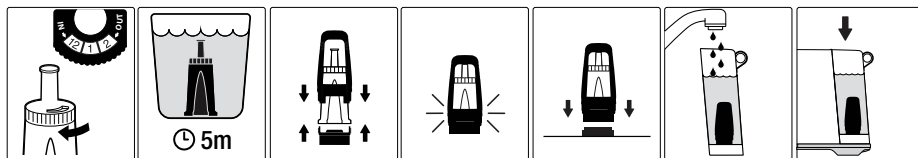

POMIMO STOSOWANIA FILTRA DO WODY, KONIECZNE JEST REGULARNE ODKAMIENIANIE URZĄDZENIA. PODCZAS PROCESU PODGRZEWANIA WODY POWSTAJĄ OSADY WAPNIA. URZĄDZENIE MUSI BYĆ ODKAMIENIANE PRZYNAJMNIEJ RAZ NA MIESIĄC LUB DWA.

+ CYKL CZYSZCZENIA

Cykl czyszczenia należy przeprowadzać po około 200 ekstrakcjach kawy. Ekspres jest wyposażony w system odliczania 200 ekstrakcji kawy od ostatniego cyklu czyszczenia i po upływie tego czasu zaczną na zmianę migać przyciski 1 i 2 filiżanek.

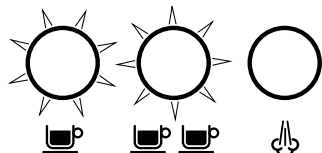

Jeśli nie chcesz przeprowadzać cyklu czyszczenia, wciśnij przycisk pary. Ekspres przełączy się na tryb czuwania, ale komunikat o uruchomieniu cyklu czyszczenia ponownie się zapali, gdy włączysz ekspres.

1. Do kolby włóż sitko, a do sitka dysk czyszczący.
2. Do dysku włóż tabletkę czyszczącą.
3. Włóż kolbę do głowicy zaparzącej.
4. Opróżnij ociekacz i włóż go z powrotem. Pod podajnikami w kolbie postaw miskę o objętości około 2 l, dysza pary powinna być przechylona nad ociekacz.

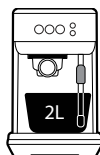

5. Napełnij zbiornik na wodę po znacznik MAX i ponownie włóż go z powrotem do ekspresu. Upewnij się, że zbiornik jest prawidłowo włożony.
6. Wciśnij i przytrzymaj przyciski 1 i 2 filiżanek na 5 sekund, aby przełączyć ekspres na tryb cyklu czyszczenia.



7. Przyciski 1 i 2 filiżanek będą dalej świecić. Wciśnij przycisk przygotowania 1 lub 2 filiżanek, aby uruchomić cykl czyszczenia. Podczas cyklu czyszczenia podświetlenie przycisków będzie się na zmianę zapalać.
8. Po zakończeniu cyklu czyszczenia ekspres przełączy się na tryb czuwania.
9. Wyjmij i ołucz kolbę, dysk czyszczący, ociekacz i zbiornik na wodę.

☹️ ODWAPNIANIE

Przy regularnym stosowaniu twarda woda może spowodować powstawanie kamienia wodnego na większości części wewnętrznych ekspresu do kawy, co zmniejszy przepływ wody, wydajność ekspresu i wpływa na jakość kawy.

Gdy potrzebne jest przeprowadzenie odwapniania, na ekspresie zaczną palić się na zmianę przyciski 1 filiżanki, pary i przycisk 2 filiżanek przez około 15 sekund. Wciśnięcie jednego z tych przycisków anuluje komunikat i ekspres przełączy się na tryb czuwania.

KONSERWACJA I CZYSZCZENIE

Nawet jeżeli używasz dostarczonego filtra wody, zalecamy przeprowadzenie procesu odkamieniania w celu usunięcia kamienia wewnątrz urządzenia, PRZYNAJMNIEJ RAZ NA MIESIĄC/DWA.



UWAGA

NIE ZANURZAJ KABLA ZASILAJĄCEGO, WTYCZKI ANI URZĄDZENIA W WODZIE LUB INNEJ CIECZY. PRZED ODWAPNIANIEM WYJMIJ LUB OPRÓŻNIJ ZBIORNIK NA WODĘ.

PROCES ODWAPNIANIA

1. Opróżnij ociekacz i włóż go z powrotem.
2. Napełnij zbiornik na wodę po znacznik DESCALÉ i dodaj do wody środek odwapniający.

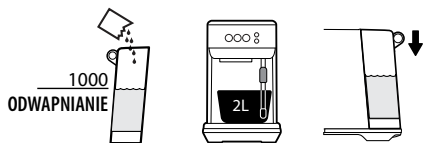

3. Pod głowicą zaparządzającą i dyszą parę umieść miskę o pojemności około 2 l.
4. Wyłącz ekspres przez wciśnięcie przycisków 1 filiżanki i pary jednocześnie i pozostaw go do całkowitego ostygnięcia przed uruchomieniem odwapniania.



5. Gdy ekspres jest wyłączony, wciśnij i przytrzymaj jednocześnie przycisk 1 filiżanki i przycisk pary przez około 5sekund, ekspres przełączy się na tryb odwapniania.

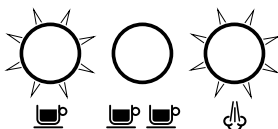

6. Przycisk 1 filiżanki i przycisk pary będą zapalone, co oznacza, że ekspres jest gotowy do odwapniania.



7. Wciśnij przycisk 1 filiżanki lub przycisk pary, aby rozpocząć proces odwapniania. Podczas całego cyklu przyciski będą na zmianę się zapalać.
8. Po opróżnieniu zbiornika na wodę proces odwapniania zostanie przerwany. Napełnij zbiornik na wodę po znacznik MAX i opróżnij miskę pod głowicą zaparządzającą. Upewnij się, że obie części zostały poprawnie włożone.
9. Przycisk 1 filiżanki i przycisk pary będą zapalone, gdy ekspres będzie gotowy. Wciśnij przycisk 1 filiżanki lub przycisk pary, aby wznowić proces odwapniania.
10. Po zakończeniu procesu odwapniania przycisk 1 filiżanki i przycisk pary będą naprzemiennie mrgać. Następnie ekspres przełączy się na tryb czuwania.

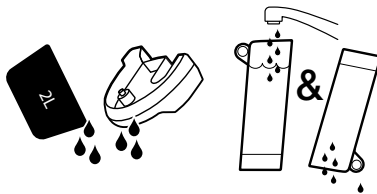

11. Wyjmij i opróżnij miskę pod głowicą zaparządzającą. Oplucz ociekacz i zbiornik na wodę i wytrzyj do sucha przed włożeniem ich do ekspresu.

ZATKANA DYSZA PARY

Jeśli podczas spieniania mleka ekspres wykryje zatkanie dyszy pary, natychmiast zatrzyma proces spieniania i przycisk pary zgaśnie. Kontrolki świetlne ustawienia temperatury mleka i spieniania mleka będą całe zapalone i będą mrugać. Kontrolki te będą mrugać aż do wyczyszczenia dyszy pary.



CZYSZCZENIE DYSZY PARY

- Dysza pary powinna być wyczyszczona natychmiast po spienieniu mleka. Wytrzyj dyszę pary czystą ściereczką.
- Jeśli któryś z otworów dyszy pary się zatka, może to mieć wpływ na proces spieniania. Wyczyść dyszę pary, włączając manualnie proces spieniania mleka.
- Jeśli dysza pary pozostanie zatkana, odkręć końcówkę dyszy pary i odetkaj otwory przy pomocy czyścika; czyścik jest umieszczony w tylnej części ekspresu pod zbiornikiem na wodę.

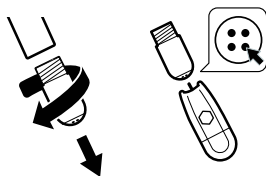

- Oplucz końcówkę dyszy pary i wytrzyj czystą i suchą ściereczką. Przykręć z powrotem końcówkę dyszy pary. Oplucz dyszę pary po wyczyszczeniu.

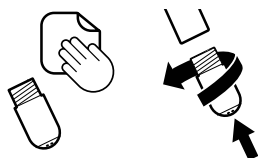

CZYSZCZENIE SITKI I KOLBY

- Sitka i kolbę oplucz pod gorącą, bieżącą wodą bezpośrednio po użyciu, aby usunąć resztki kawy.
- Jeśli małe otwory w sitku się zatkają, możesz je wyczyścić przy pomocy czyścika.

CZYSZCZENIE GŁOWICY ZAPARZAJĄCEJ

- Regularnie wycieraj głowicę zaparządzającą i kratkę ze stali nierdzewnej wewnątrz głowicy zaparządzającej przy pomocy miękkiej gąbki zwilżonej w wodzie, aby usunąć resztki kawy mielonej.
- Regularnie czyść głowicę zaparządzającą z włożoną do niej kolbą i sitkiem, aby usunąć resztki kawy.

CZYSZCZENIE OCIEKACZA

- Wyjmij ociekacz, opróżnij i wyczyść go po każdym użyciu lub po pojawieniu się wskaźnika zapelnienia ociekacza.
- Wyjmij kratkę z ociekacza i umyj obie części w ciepłej wodzie z odrobiną płynu do mycia naczyń.

CZYSZCZENIE POWIERZCHNI ZEWNĘTRZNEJ

- Wytrzyj powierzchnię zwilżoną miękką gąbką, a następnie wytrzyj do sucha czystą ściereczką.

UWAGA

Nie używaj szorstkich środków czyszczących, zmywaków druczianych, gąbek druczianych itp., ponieważ mogłyby one zarysować powierzchnię.

UWAGA

Żadna część ekspresu do kawy nie jest przeznaczona do mycia w zmywarce do naczyń.



UWAGA

**NIE ZANURZAJ
KABLA ZASILAJĄ-
CEGO, WTYCZKI
ANI URZĄDZENIA
W WODZIE LUB
INNEJ CIECZY.**

KONSERWACJA I CZYSZCZENIE

PRZECHOWYWANIE EKSPRESU

Przed odstawieniem do przechowywania wyłącz ekspres i odłącz wtyczkę przewodu zasilającego z gniazda sieciowego. Opróżnij zbiornik na wodę i ociekacz i upewnij się, że ekspres jest ostygnięty, czysty i suchy. Umieść w suchym i czystym miejscu.

Nie kładź na ekspresie żadnych przedmiotów.

PRZYWRÓCENIE USTAWIEŃ OBJĘTOŚCI KAWY

1. Gdy ekspres jest wyłączony, wciśnij i przytrzymaj jednocześnie przycisk 1 filiżanki i przycisk pary przez około 5 sekund.
2. Naciśnij i przytrzymaj jednocześnie przycisk 1 i 2 filiżanek przez około 5 sekund. Przyciski się zapalą.
3. Wciśnij przycisk 1 lub 2 filiżanek, a przycisk zamruga trzy razy, co oznacza, że przywrócenie ustawień fabrycznych objętości kawy zostało wykonane.
4. Ekspres przełączy się na tryb czuwania.

UWAGA

Wciśnij dowolny przycisk, aby wyjść z trybu przywracania ustawień.

ROZWIĄZYWANIE PROBLEMÓW

PROBLEM	MOŻLIWE PRZYCZYNY	ROZWIĄZANIE
Woda nie wypływa z głowicy zaparzającej. Ekspres nie wydaje gorącej wody.	• Zbiornik na wodę jest pusty.	Napełnij zbiornik na wodę.
	• Zbiornik na wodę jest nieprawidłowo włożony.	Zbiornik na wodę wsuń całkowicie do ekspresu i zablokuj.
	• Ekspres trzeba odwapnić.	Uruchom proces odwapniania.
	• Kawa jest zbyt drobno zmielona i/lub w sitku znajduje się za dużo kawy i/ lub kawa jest zbyt ubita i/lub otwory w sitku są zatkane.	Patrz niżej „Kawa tylko kapie z podajnika kolby”.
Kawa tylko kapie z podajnika w kolbie.	• Kawa jest zbyt drobno zmielona.	Użyj kawy zmielonej grubiej. Więcej informacji w poprzedniej części instrukcji „Dozowanie i ubijanie kawy” i „Rady dotyczące prawidłowej ekstrakcji”.
	• W sitku jest zbyt dużo kawy.	Zmniejsz ilość mielonej kawy. Po ubiciu użyj przyboru do wyrównywania kawy Razor™. Więcej informacji w poprzedniej części instrukcji „Dozowanie i ubijanie kawy” i „Rady dotyczące prawidłowej ekstrakcji”.
	• Kawa jest zbyt mocno ubita.	Nacisk przy ubijaniu powinien wynosić 15–20 kg.
	• Zbiornik na wodę jest pusty.	Napełnij zbiornik na wodę.
	• Zbiornik na wodę jest nieprawidłowo włożony.	Zbiornik na wodę wsuń całkowicie do ekspresu i zablokuj.
	• Otwory w sitku mogą być zatkane.	Przy pomocy igły przyboru do czyszczenia przetkaj otwory w sitku.
	• Ekspres trzeba odwapnić.	Uruchom proces odwapniania.
	• Zbiornik na wodę jest pusty lub woda jest poniżej znacznika MIN.	Napełnij zbiornik na wodę.
Woda nie leci (ekspres wydaje nieprzyjemny dźwięk).	• Zbiornik na wodę jest pusty lub woda jest poniżej znacznika MIN.	Napełnij zbiornik na wodę.

ROZWIĄZYWANIE PROBLEMÓW

PROBLEM	MOŻLIWE PRZYCZYNY	ROZWIĄZANIE
Kawa wylewa się zbyt szybko.	<ul style="list-style-type: none"> Kawa jest zbyt grubo zmielona. 	Użyj kawy zmielonej drobniej. Więcej informacji w poprzedniej części instrukcji „Dozowanie i ubijanie kawy” i „Rady dotyczące prawidłowej ekstrakcji”.
	<ul style="list-style-type: none"> W sitku jest zbyt mało kawy mielonej. 	Zwiększ ilość mielonej kawy. Po ubiciu użyj przyboru do wyrównywania kawy Razor™. Więcej informacji w poprzedniej części instrukcji „Dozowanie i ubijanie kawy” i „Rady dotyczące prawidłowej ekstrakcji”.
	<ul style="list-style-type: none"> Kawa nie jest wystarczająco ubita. 	Nacisk przy ubijaniu powinien wynosić 15–20 kg.
Kawa wylewa się spod krawędzi kolby.	<ul style="list-style-type: none"> Kolba nie jest poprawnie osadzona w głowicy zaparzającej. 	Upewnij się, że kolba została poprawnie włożona. Należy zauważyć delikatny opór podczas obracania w kierunku strzałki.
	<ul style="list-style-type: none"> Na krawędzi kolby pozostały resztki zmielonej kawy. 	Usuń nadmiar kawy z krawędzi kolby, aby zapewnić szczelność po włożeniu do głowicy zaparzającej.
	<ul style="list-style-type: none"> W sitku jest zbyt dużo kawy. 	Zmniejsz ilość mielonej kawy. Więcej informacji w części „Dozowanie i ubijanie kawy”. Po ubiciu użyj przyboru do wyrównywania kawy Razor™.
Ekspres nie wydaje pary.	<ul style="list-style-type: none"> Ekspres nie osiągnął jeszcze temperatury roboczej. 	Odczekaj aż ekspres się rozgrzeje i osiągnie temperaturę roboczą.
	<ul style="list-style-type: none"> Zbiornik na wodę jest pusty. 	Napełnij zbiornik na wodę.
	<ul style="list-style-type: none"> Zbiornik na wodę jest nieprawidłowo włożony. 	Zbiornik na wodę wsuń całkowicie do ekspresu i zablokuj.
	<ul style="list-style-type: none"> Ekspres trzeba odwapnić. 	Uruchom proces odwapniania.
Ekspres do kawy wydaje dźwięki pompy przy parzeniu kawy lub wytwarzaniu pary.	<ul style="list-style-type: none"> Dźwięk pompy podczas pracy ekspresu jest normalnym zjawiskiem. 	Nie trzeba wykonywać żadnych czynności, jest to normalne zjawisko.
	<ul style="list-style-type: none"> Zbiornik na wodę jest pusty. 	Napełnij zbiornik na wodę.
	<ul style="list-style-type: none"> Zbiornik na wodę jest nieprawidłowo włożony. 	Zbiornik na wodę wsuń całkowicie do ekspresu i zablokuj.

ROZWIĄZYWANIE PROBLEMÓW

PROBLEM	MOŻLIWE PRZYCZYNY	ROZWIĄZANIE
Kawa nie jest wystarczająco ciepła.	<ul style="list-style-type: none"> • Kolba jest zimna. 	Opłucz kolbę pod gorącą wodą. Wytrzyj do sucha.
Mleko jest zbyt gorące.	<ul style="list-style-type: none"> • Dzbaneł jest niewłaściwie umieszczony. 	Upewnij się, że dzbanek jest umieszczony na czujniku temperatury mleka. Zmień temperaturę mleka.
Brak kremy na kawie.	<ul style="list-style-type: none"> • Kawa nie jest wystarczająco ubita. 	Nacisk przy ubijaniu powinien wynosić 15–20 kg.
	<ul style="list-style-type: none"> • Kawa jest zbyt grubo zmielona. 	Użyj kawy zmielonej drobniej. Więcej informacji w poprzedniej części instrukcji „Dozowanie i ubijanie kawy” i „Rady dotyczące prawidłowej ekstrakcji”.
	<ul style="list-style-type: none"> • Ziarna kawy lub kawa mielona są nieświeże. 	Używaj świeżo palonych ziaren kawy z datą palenia i użyj je w ciągu 5–20 tygodni od daty palenia. Wcześniej zmieloną kawę użyj w ciągu tygodnia.
	<ul style="list-style-type: none"> • Otwory w sitku mogą być zatkane. 	Przy pomocy igły przyboru do czyszczenia przetrkaj otwory w sitku.
Z ekspresu wypływa woda.	<ul style="list-style-type: none"> • Jest to spowodowane automatycznym spuszczeniem wody po użyciu pary lub gorącej wody. Woda zostaje automatycznie spuszczone z systemu do ociekacza po użyciu pary lub wydaniu gorącej wody. Dzięki temu kawa będzie przyrządzana w optymalnej temperaturze. 	Upewnij się, że ociekacz jest prawidłowo założony w ekspresie, i regularnie go czyść, kiedy pojawi się komunikat o napełnieniu.
	<ul style="list-style-type: none"> • Zbiornik na wodę jest nieprawidłowo włożony. 	Zbiornik na wodę wsuń całkowicie do ekspresu i zablokuj.
Ekspres do kawy jest włączony, ale nie działa.	<ul style="list-style-type: none"> • Bezpiecznik termiczny mógł zostać aktywowany z powodu przegrzania pompy. 	Wciśnij jednocześnie przycisk 1 filiżanki i przycisk pary, aby wyłączyć ekspres, a następnie odłącz wtyczkę przewodu zasilającego z gniazda sieciowego. Odczekaj około 30–60 minut do wystygnięcia. Jeśli problem się powtarza, skontaktuj się z autoryzowanym serwisem Sage.
Zbyt duża/mała ilość ekstrahowanej kawy.	<ul style="list-style-type: none"> • Należy zmienić ilość kawy mielonej i/lub ustawienia stopnia zmielenia i/lub objętość zaparzanej kawy. 	Zmień ilość mielonej kawy mielonej lub stopień zmielenia kawy. Więcej informacji w poprzedniej części instrukcji „Dozowanie i ubijanie kawy” i „Rady dotyczące prawidłowej ekstrakcji”.

**Zákaznická podpora /
Zákaznícka podpora / Ügyféltámogatás /
Obsługa klienta**

info@sageappliances.cz
info@sageappliances.sk
info@sageappliances.hu
info@sageappliances.pl

**Webové stránky / Webové stránky /
Weboldalak /
Strony internetowe**

www.sageappliances.cz • www.sagecz.cz
www.sageappliances.sk • www.sagesk.sk
www.sageappliances.hu • www.sagehu.hu
www.sageappliances.pl • www.sagepl.pl

Servisní centra / Servisné centrá / Szervizközpontok / Centra serwisowe

FAST ČR, a. s.
Technická 1701
Říčany u Prahy 251 01
Tel.: +420 323 204 120

FAST ČR, a. s.
Cejl 31
Brno 602 00
Tel.: +420 531 010 295

FAST PLUS, spol. s r. o.
Na pántoch 18
831 06 Bratislava (Rača)
Tel.: +421 (2) 491 058 53

FAST HUNGARY Kft.
2045 Törökbálint
Dulácska u. 1/a
Magyarország
Tel.: +36 23 330 830

Fast Poland sp. z o. o.
ul. Sokołowska 10
05-090 Puchały
Tel.: +48 22 417 91 23, 22 417 91 24



Registrowaná značka v Anglii a Walesu č. 8223512. Z důvodu neustálého vývoje spotřebiče se spotřebič vykreslený nebo vyfotografovaný v tomto dokumentu smí mírně lišit od vlastního spotřebiče.

Registrowaná značka v Anglicku a Walesu č. 8223512. Z důvodu neustálého vývoja spotřebiča sa spotřebič vykreslený alebo vyfotografovaný v tomto dokumente smie mierne líšiť od vlastného spotřebiča.

8223512 szám alatt bejegyzett márka Angliában és Walesben. A készülék folyamatos fejlesztése miatt az ebben a dokumentumban lévő képeken vagy fotókon ábrázolt készülék kissé különbözhet a konkrét készüléktől.

Marka zarejestrowana w Anglii i Walii nr 8223512. Z powodu nieustannego rozwoju urządzenie przedstawione na rysunku lub fotografii w niniejszym dokumencie może różnić się nieco od samego urządzenia.