

# DENON<sup>®</sup>

## DP-400

GRAMOFONY

# Instrukcja obsługi



<b>Akcesoria</b>	<b>4</b>
<b>Funkcje</b>	<b>5</b>
<b>Nazwy elementów i ich funkcje</b>	<b>6</b>
Panel przedni	6
Panel tylny	8

## Przygotowanie

<b>Montaż</b>	<b>10</b>
Montaż gramofonu	11
Montaż przeciwwagi	12
Montaż uchwyty gramofonowego z wkładką	12
Mocowanie osłony przeciwkurzowej	13
Używanie osłony przeciwkurzowej jako stojaka na płyty	13
<b>Regulacje</b>	<b>15</b>
Ustawienie nacisku igły	15
Dostosowanie anty-skatingu	17

## Połączenia

<b>Podłączanie urządzeń bez wejścia phono</b>	<b>19</b>
<b>Podłączanie urządzeń z wejściem phono</b>	<b>20</b>
<b>Podłączanie zasilacza</b>	<b>21</b>

## Odtwarzanie i nagrywanie

<b>Odtwarzanie płyty</b>	<b>24</b>
Odtwarzanie płyty	24
Zatrzymanie odtwarzania	26
Korzystanie z funkcji automatycznego zatrzymywania	27



## Wskazówki

<b>Spis treści</b>	<b>28</b>
<b>Rozwiązywanie problemów</b>	<b>29</b>
Zasilanie nie włącza się / jest wyłączone	30
Talerz gramofonu się nie obraca	30
Brak dźwięku	31
Dźwięk przeskakuje, trzeszczy lub jest zniekształcony	31
Powstaje zjawisko wycia	32
Ramię gramofonu zatrzymuje się w połowie	32

## Dodatek

<b>Wymiana igły</b>	<b>33</b>
<b>Wymiana wkładki</b>	<b>34</b>
<b>Dane techniczne</b>	<b>36</b>



Dziękujemy za zakup tego urządzenia marki Denon. W celu zapewnienia właściwej obsługi, przeczytaj dokładnie niniejszą instrukcję i obsługuj urządzenie zgodnie ze wskazówkami w niej zawartymi.  
Po przeczytaniu instrukcję należy zachować na przyszłość.

## Akcesoria

Sprawdź, czy następujące elementy są dostarczone wraz z urządzeniem.

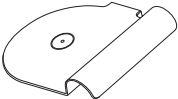
 <p>Skrócona instrukcja obsługi</p>	 <p>Zasady bezpieczeństwa</p>	 <p>Zasilacz</p>	 <p>Wtyki zasilacza (5 sztuk)</p>
 <p>Osłona przeciwpyłowa</p>	 <p>Stojak osłony przeciwpyłowej</p>	 <p>Gramofon</p>	 <p>Płyta gramofonu</p>
 <p>Adapter 45 obr./min</p>	 <p>Uchwyt gramofonowy z wkładką</p>	 <p>Przeciwwaga</p>	 <p>Przewód audio</p>



# Funkcje

- **Nowoczesne wzornictwo**

Podobnie do wzmacniacza PMA-60 w modelu DRA-100 i innych urządzeniach z serii Denon Design usunięto wszystkie zbędne elementy dekoracyjne, osiągając minimalistyczne wzornictwo.

- **Funkcja automatycznego podnoszenia ramienia umożliwia automatyczne podnoszenie ramienia gramofonu po zakończeniu odtwarzania płyty**

- **Układ stabilizacji obrotów poprawia precyzję sterowania prędkością obrotową**

Urządzenie jest wyposażone w czujnik mierzący liczbę obrotów na minutę, który pozwala uzyskać precyzyjną prędkość obrotową.

- **Wkładka MM jest fabrycznie zamocowana w uchwycie gramofonowym, co pozwala na natychmiastowe użycie bez montażu**

- **Urządzenie jest wyposażone w przełącznik korektora umożliwiający włączanie i wyłączenie wbudowanego korektora fonii**

Wbudowany korektor fonii umożliwia bezpośrednie połączenie, nawet jeżeli wzmacniacz lub miniaturowa wieża nie ma wejścia phono. Korektor można wyłączyć za pomocą przełącznika, aby móc podłączyć urządzenie do wzmacniacza z wejściem phono.

- **Urządzenie wyposażone w funkcję przełączania prędkości obrotowej między następującymi ustawieniami: 33 1/3, 45 i 78**

Prędkość odtwarzania można zmieniać w razie potrzeby między następującymi ustawieniami: 33 1/3, 45 i 78. Oznacza to, że możliwe jest odtwarzanie płyt 7 calowych i 12 calowych we wszystkich formatach prędkości obrotowej.

- **Urządzenie jest wyposażone w osłonę przeciwkurzową, której można używać jako stojaka na płyty**

Dołączoną osłonę przeciwkurzową można też postawić i używać jako stojaka na płyty. Użyj jej, aby zaprezentować okładki płyt.



## Nazwy elementów i ich funkcje

### Panel przedni

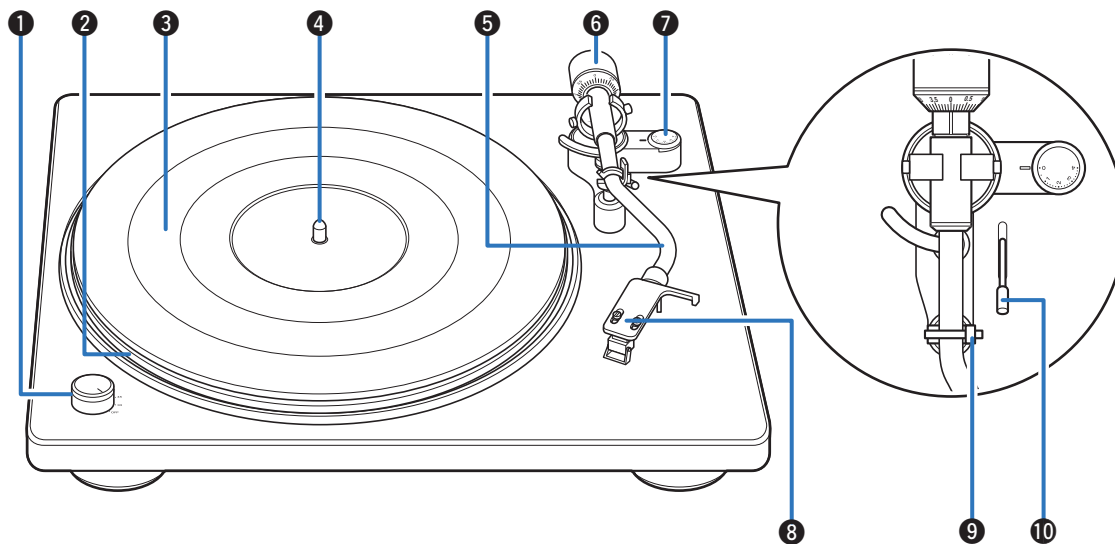

Szczegółowe informacje można znaleźć na następnej stronie.



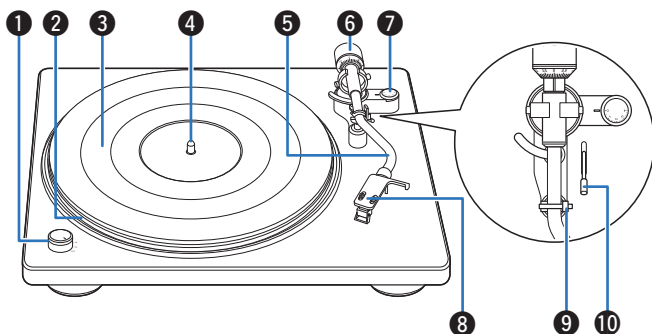

#### 1 Pokrętko przełącznika zasilania/obr./min

Podczas odtwarzania można włączyć i wyłączyć zasilanie oraz zmienić prędkość obrotową w razie potrzeby. (☞ str. 24)

#### 2 Gramofon

Zakładane przez zamocowanie na wrzecionie środkowym urządzenia głównego. Pasek jest pod spodem. (☞ str. 11)

#### 3 Płyta gramofonu

Mocowane na górze talerza gramofonu. (☞ str. 11)

#### 4 Wrzeciono środkowe

Umieścić talerz gramofonu i płyty, tak aby przechodził przez środek.

#### 5 Ramię gramofonu

- Przeciwwaga jest zamocowana z tyłu. (☞ str. 12)
- Uchwyt gramofonowy z wkładką jest zamocowany do końcówki. (☞ str. 12)

#### 6 Przeciwwaga

- Mocowany do tyłu ramienia gramofonu w celu regulacji nacisku igły.
- “Montaż przeciwwagi” (☞ str. 12)
- “Ustawienie nacisku igły” (☞ str. 15)

#### 7 Pokrętko anti-skatingowe

Służy do regulacji siły przeciwpoślizgowej. (☞ str. 17)

#### 8 Uchwyt gramofonowy z wkładką

Mocowane do końcówki ramienia gramofonu. (☞ str. 12)

#### 9 Oparcie ramienia

Tutaj trzeba położyć ramię gramofonu, gdy nie jest używane do odtwarzania płyty.

#### 10 Dźwignia windy

Służy do podnoszenia i opuszczania ramienia gramofonu. Wolne opuszczanie dźwigni umożliwia delikatne umieszczenie ramienia gramofonu na płycie bez uszkodzenia igły lub płyty do odtwarzania.



## Panel tylny

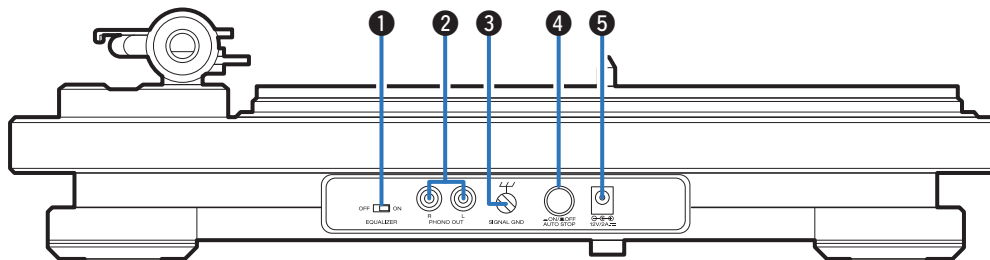

### 1 Przełącznik EQUALIZER ON/OFF

Służy do włączania i wyłączania wbudowanego korektora. Można włączyć w razie potrzeby w zależności od tego, czy podłączony wzmacniacz lub miniatura wieża są wyposażone w wejście phono.

- “Podłączanie urządzeń bez wejścia phono” (👉 str. 19)
- “Podłączanie urządzeń z wejściem phono” (👉 str. 20)

### 2 Złącza PHONO OUT

Służy do podłączania urządzeń z zewnętrznymi wejściami audio lub phono.

- “Podłączanie urządzeń bez wejścia phono” (👉 str. 19)
- “Podłączanie urządzeń z wejściem phono” (👉 str. 20)

### 3 Gniazdo SIGNAL GND

Użyj przewodu uziemienia przewodu audio z zestawu, nawet w przypadku podłączenia tego urządzenia do wzmacniacza z połączeniem uziemienia. (👉 str. 20)

### 4 Przycisk AUTO STOP ON/OFF

Umożliwia automatyczne podnoszenie ramienia gramofonu i zatrzymywanie talerza gramofonu po zakończeniu odtwarzania płyty. (👉 str. 27)

### 5 Złącze wejściowe zasilacza

Służy do podłączania dostarczonego zasilacza. (👉 str. 21)





## ■ Spis treści

### Montaż

---

Montaż gramofonu	11
Montaż przeciwwagi	12
Montaż uchwytu gramofonowego z wkładką	12
Mocowanie osłony przeciwkurzowej	13
Używanie osłony przeciwkurzowej jako stojaka na płyty	13

### Regulacje

---

Ustawienie nacisku igły	15
Dostosowanie anty-skatingu	17



# Montaż

Zamocuj te dostarczone części na urządzeniu głównym przed użyciem.

Ustaw urządzenie na stabilnej i równej powierzchni, aby zapobiec drganiom lub nachyleniu igły podczas odtwarzania płyty.

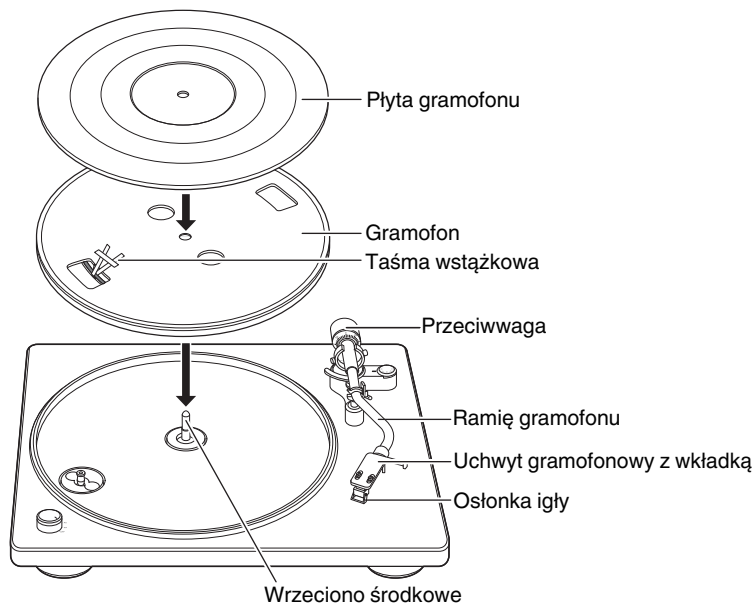

## UWAGA

- Przed przystąpieniem do montażu upewnij się, że zasilacz nie jest podłączony do gniazda ściennego.



## Montaż gramofonu

- 1** Zamontuj otwór w środku gramofonu na wrzecionie środkowym.
- 2** Obracaj gramofon, aż rolka jednostki głównej będzie widoczna przez kwadratowy otwór z boku za taśmą wstążkową.

### 3 Wyciągnij taśmę wstążkową i zawieś pas na rolce.

- Usuń taśmę wstążkową po zawieszeniu pasa.

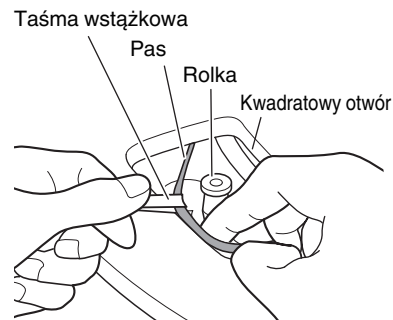

- Uważaj, aby nie przekreślić pasa podczas jego zawieszania.
- Po użyciu przechowuj taśmę wstążkową, ponieważ jest ona potrzebna podczas wymiany paska.

### 4 Zamontuj płytę gramofonu na gramofonie.



- Zamontuj płytę z logo DENON na boku skierowanym w dół.



## Montaż przeciwwagi

- 1 Włóż przeciwwagę do wału z tyłu ramienia i obróć ją w kierunku wskazanym strzałką, delikatnie naciskając.

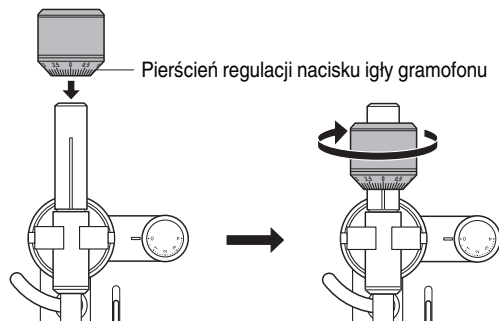

- Zamontuj przeciwwagę, tak aby jej pierścień regulujący nacisk igły był skierowany do przodu.

## Montaż uchwyty gramofonowy z wkładką

- 1 Włóż uchwyt gramofonowy do końcówki ramienia.
  - Włóż uchwyt gramofonowy ze sworzniem prowadzącym, skierowanym do góry i wyrównanym względem otworu w górnej części ramienia.

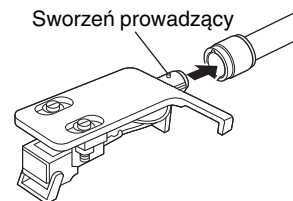

- 2 Obróć nakrętkę zabezpieczającą w kierunku wskazanym strzałką, aby zabezpieczyć uchwyt gramofonowy.

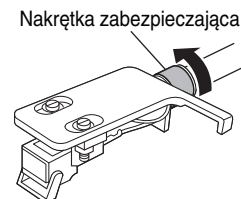

### UWAGA

- Zrób to, opuszczając pokrywę igły wkładki, aby chronić końcówkę igły.



## Mocowanie osłony przeciwkurzowej

- 1 Dopasuj otwór osłony przeciwkurzowej do wrzeciona środkowego.

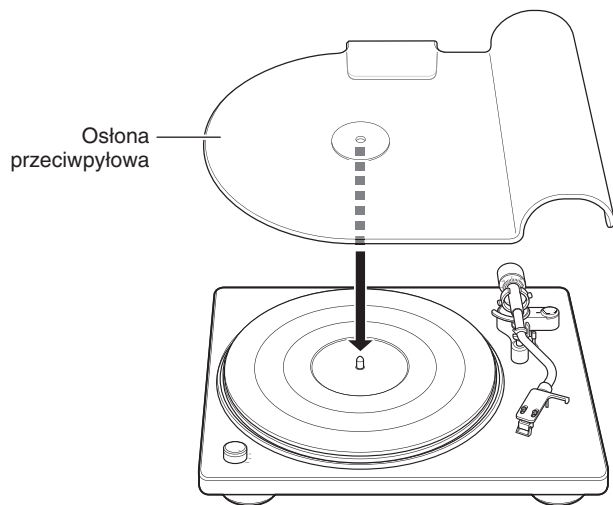

- Usuń osłonę przeciwkurzową przed odtwarzaniem płyty.

## Używanie osłony przeciwkurzowej jako stojaka na płyty

Zamocuj osłonę przeciwkurzową do dostarczonego stojaka osłony przeciwkurzowej, aby używać jej jako stojaka na płyty. Można jej używać w ten sposób, gdy nie jest zamocowana do urządzenia głównego.

- 1 Ustaw osłonę przeciwkurzową jak pokazano na rysunku poniżej, aby wsadzić ją w rowek w stojaku osłony przeciwkurzowej.

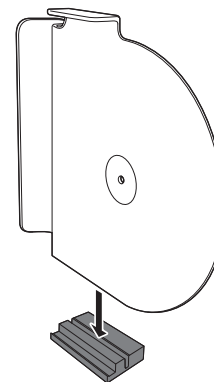

- 2** Okładki płyt można włożyć we wnękę stojaka osłony przeciwkurzowej i oprzeć o osłonę przeciwkurzową.

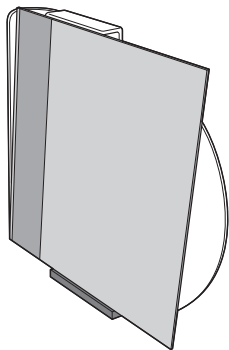

# Regulacje

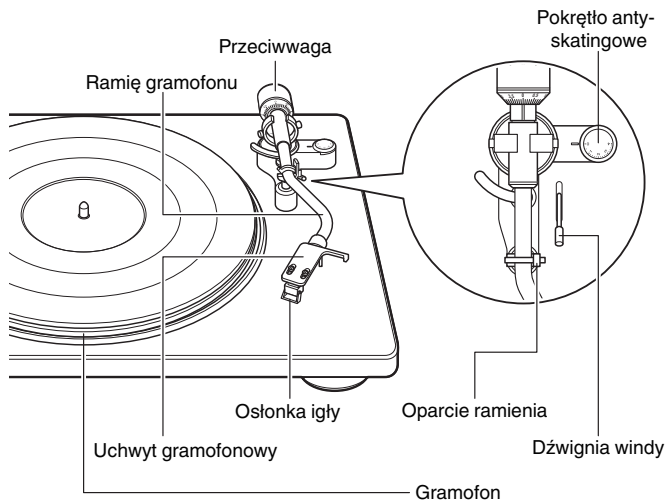

## Ustawienie nacisku igły

Aby umożliwić poruszanie się igły w rowkach płyty i odczytywanie dźwięku (drżania igły), trzeba zapewnić stały docisk końcówki igły (nacisk igły) do płyty. Każda wkładka ma podaną odpowiednią wartość nacisku igły. Jeżeli nacisk igły jest wyższy lub niższy niż wymagana wartość, dźwięk odtwarzanej płyty będzie zniekształcony, igła będzie przeskakiwać między rowkami, a także zużywać się szybciej i niszczyć płyty. Zaleca się dlatego regulację nacisku igły na odpowiednią wartość.

### 1 Ustaw pokrętko anti-skatingowe w pozycji "0".

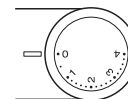

### 2 Opuść dźwignię windy.

#### UWAGA

- Przed przystąpieniem do wykonywania regulacji upewnij się, że zasilacz nie jest podłączony do gniazda ściennego.



### 3 Zwolnij blokadę oparcia ramienia.

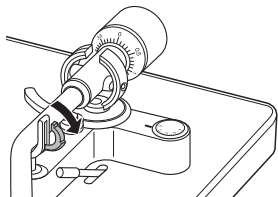

### 4 Trzymając za uchwyt uchwytu gramofonowego przesunąć ramię gramofonu nad talerz gramofonu.

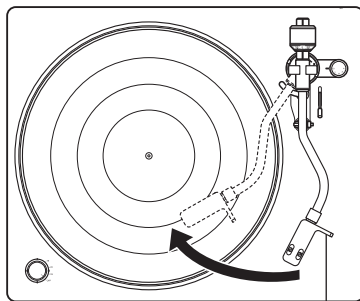

Finger lift

#### UWAGA

- Zrób to, opuszczając pokrywę igły wkładki, aby chronić końcówkę igły.

### 5 Przekręć przeciwwagę tak, aby ramię unosiło się równoległe względem gramofonu.

- Wykonaj regulację, obracając stopniowo przeciwwagę, jednocześnie okresowo cofając dłoń celem sprawdzenia pozycji.

Trzymaj ramię równoległe

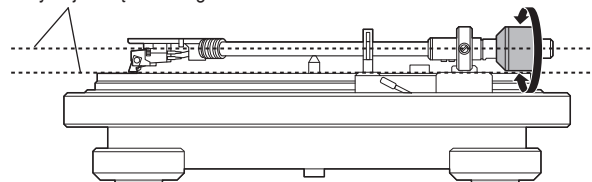

### 6 Połóż ramię gramofonu na oparcie.



- 7** Trzymając przeciwwagę palcem zapobiegając jej poruszeniu, przekręć pierścień regulujący nacisk igły w taki sposób, aby znacznik “0” pokrywał się z linią na ramieniu.



- 8** Obróć przeciwwagę w kierunku strzałki, tak aby oznaczenie “2” na pierścieniu regulacji nacisku igły było zrównane z linią na ramieniu gramofonu.



- Odpowiedni nacisk igły w wkładki dostarczonej z tym urządzeniem to 2,0 g (19,6 mN).

## Dostosowanie anty-skatingu

Regulację siły przeciwoślizgowej wykonuje się, aby przeciwdziałać sile, która ciągnie końcówkę igły do środka płyty ze względu na ruch obrotowy.

- 1** Obróć pokrętło anty-skatingowe tak, aby pokrywało się z linią “2”.

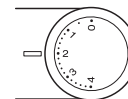

- Upewnij się, że wartość siły przeciwoślizgowej jest taka sama, jak wartość nacisku igły.



## ■ Spis treści

Podłączanie urządzeń bez wejścia phono	19
Podłączanie urządzeń z wejściem phono	20
Podłączanie zasilacza	21

### UWAGA

- Nie podłączać zasilacza przed wykonaniem wszystkich połączeń sygnałowych.
- Kable zasilające nie mogą być splecione z kablami sygnałowymi. Mogłoby to doprowadzić do brzęczenia lub zakłóceń.



## Podłączanie urządzeń bez wejścia phono

Ta jednostka ma wbudowany korektor fonii, który umożliwia odtwarzanie płyt po podłączeniu do urządzeń z zewnętrznym wejściem audio bez wbudowanego korektora fonii lub za pośrednictwem miniaturowej wieży. Użyj przełącznika EQUALIZER ON/OFF, aby włączyć korektor fonii tej jednostki "ON" po podłączeniu do urządzenia bez wbudowanego korektora fonii.

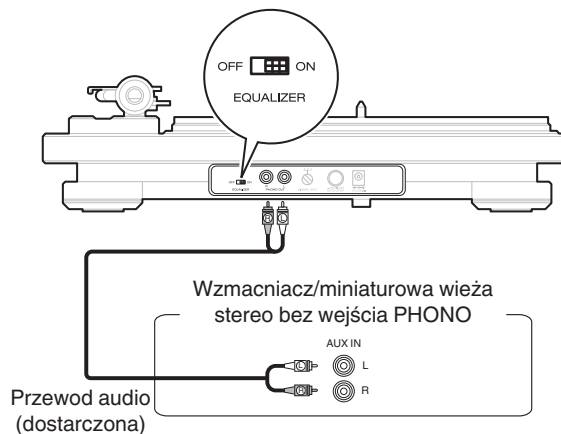

- Zaleca się zabezpieczenie przewodu uziemienia dostarczonego przewodu audio, mocując go za pomocą zacisku kabla audio.
- Jeżeli przełącznik EQUALIZER ON/OFF jest ustawiony nieprawidłowo, dźwięk będzie bardzo słabo słyszalny lub zniekształcony.



## Podłączanie urządzeń z wejściem phono

Po podłączeniu do urządzenia z wbudowanym korektorem fonii podczas odtwarzania płyty należy użyć korektora fonii tego urządzenia. Użyj przełącznika EQUALIZER ON/OFF, aby włączyć korektor fonii tej jednostki "OFF" po podłączeniu do urządzenia z wbudowanym korektorem fonii.

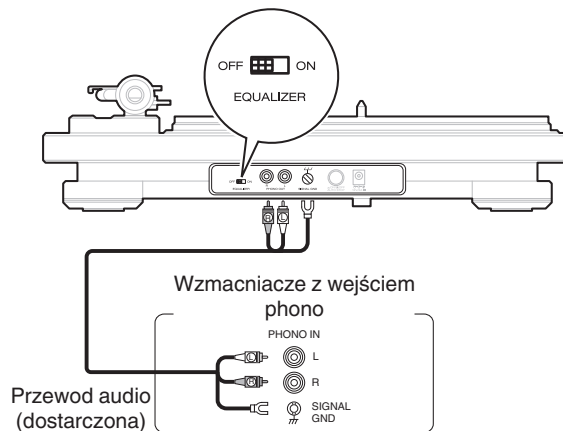

- Jeżeli urządzenie podłączone do tej jednostki ma złącze uziemienia, podłącz przewód uziemienia kabla audio (w zestawie) do złącza uziemienia tej jednostki (SIGNAL GND). Może to spowodować obniżenie zakłóceń podczas odtwarzania.
- Jeżeli przełącznik EQUALIZER ON/OFF jest ustawiony nieprawidłowo, dźwięk będzie bardzo słabo słyszalny lub zniekształcony.



## Podłączanie zasilacza

Przed podłączeniem zasilacza sprawdź, czy wszystkie podłączenia zostały wykonane. Podłącz wtyczkę odpowiednią do gniazda ściennego, jak pokazano na rysunku poniżej.

### 【Podłączanie wtyku zasilacza】

1. Włóż występy na dole wtyku zasilacza w rowki w gnieździe zasilacza, jak pokazano na rysunku poniżej.

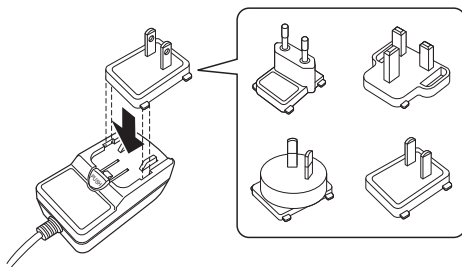

2. Dociśnij w kierunku strzałki, aż wtyk zatrzaśnie się na miejscu.

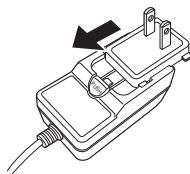

### 【Odłączanie wtyku zasilacza】

1. Wysuń wtyk zasilacza w kierunku wskazanym strzałką do wycucia oporu, naciskając jednocześnie przycisk ①.

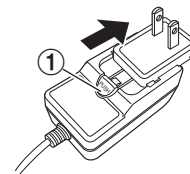

2. Po wycuciu oporu wtyku zasilacza unieś go w kierunku wskazanym strzałką, aby odłączyć go od gniazda.

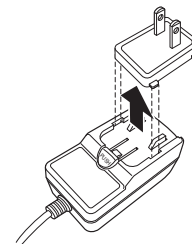

## ■ Podłączenie zasilacza

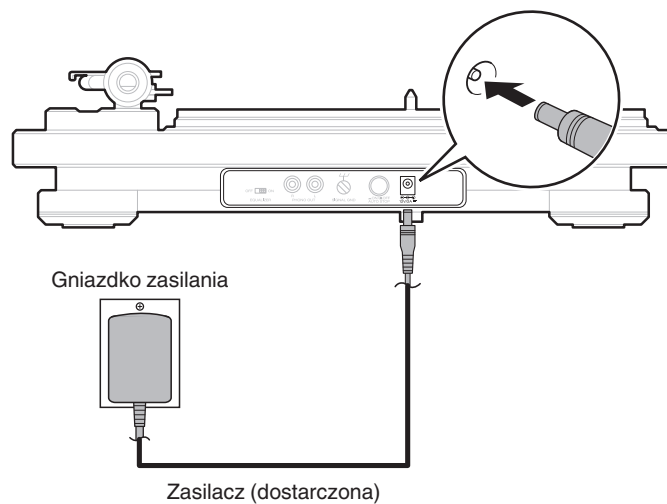

## ■ Spis treści

Odtwarzanie płyty

24



# Odtwarzanie płyty

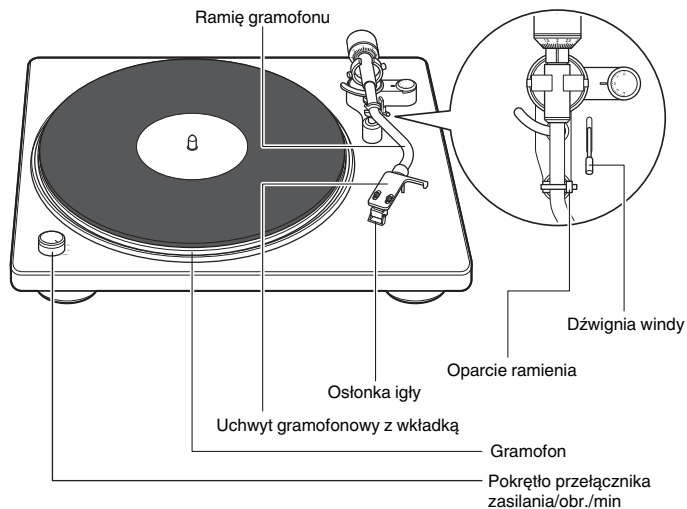

## Odtwarzanie płyty

### 1 Umieść płytę na gramofonie.



- W przypadku płyt EP ("mini") włoż dołączony adapter 45 obr./min na wrzeciono środkowe.

### 2 Obróć pokrętko przełącznika zasilania/obr./min, aby dopasować obroty gramofonu do prędkości obrotowej nagrania.

Gramofon zacznie się obracać.



- Możesz wybrać wartość 33 1/3, 45, 78 jako prędkość obrotową gramofonu na minutę.
- Prędkość obrotowa płyty jest zwykle oznaczona na koszulce lub etykiecie płyty.



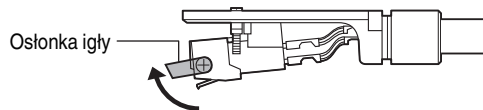
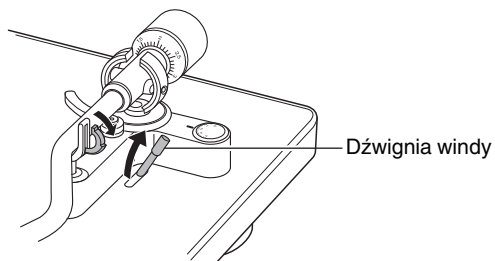
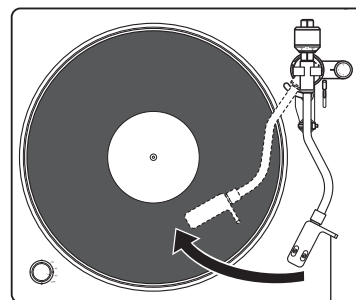

**3** Podnieś osłonę igły wkładki.**4** Zwolnij blokadę oparcia ramienia i podnieś dźwignię windy.**5** Chwyć finger lift i przesunij końcówkę igły bezpośrednio nad początkową pozycję ścieżki do odtwarzania.

Finger lift



## 6 Opuść dźwignię windy.

Ramię powoli obniża się, a odtwarzanie rozpoczyna się, gdy końcówka igły dociera do nagrania.

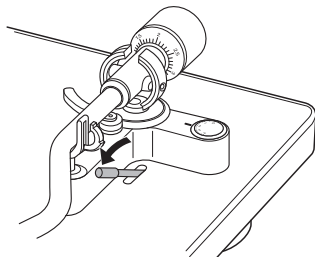

- Należy zachować ostrożność, aby nie porysować płyt.
- Podczas odtwarzania przestrzegać następujących zaleceń.
  - Nie dotykać ramienia gramofonu ani talerza gramofonu.
  - Nie odłączać zasilania.
  - Upewnić się, że urządzenie nie jest narażone na drgania ani uderzenia.
- Płytę zmieniać dopiero po całkowitym zatrzymaniu talerza gramofonu.
- Nie zatrzymywać obracającego się talerza gramofonu, dociskając go ręką. Powoduje to wytwarzanie ciepła we wnętrzu gramofonu i może prowadzić do usterki sprzętu lub pożaru.

## Zatrzymywanie odtwarzania

### 1 Podnieś dźwignię windy.

Podnieś ramię gramofonu, aby zdjąć igłę z płyty.

### 2 Trzymając za uchwyt uchwytu gramofonowego połóż ramię gramofonu na oparciu.

### 3 Opuść dźwignię windy.

### 4 Zablokuj ramię gramofonu na oparciu.

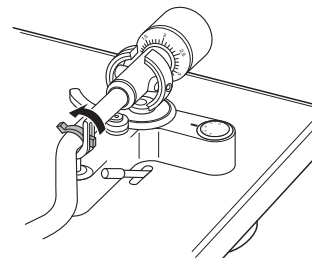

## 5 Obróć pokrętkę przełącznika zasilania/obr./min w pozycję OFF.

Talerz gramofonu zatrzyma się.

### UWAGA

- Opuść osłonkę igły, aby zabezpieczyć igłę we wkładce, gdy ta jednostka nie jest używana.

## Korzystanie z funkcji automatycznego zatrzymywania

Jeżeli funkcja automatycznego zatrzymywania jest włączona, ramię gramofonu podniesie się automatycznie po zakończeniu odtwarzania i talerz gramofonu zatrzyma się. Zapobiega to ciągłemu obracaniu się talerza i zużyciu igły w razie przypadkowego zaśnięcia w trakcie słuchania płyty itd.

- Domyślnie funkcja jest włączona.

### 1 Naciśnij przycisk AUTO STOP ON/OFF na panelu tylnym, aby włączyć funkcję automatycznego zatrzymywania.

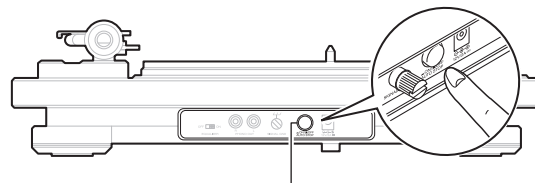

**AUTO STOP ON/OFF**

- Upewnij się, że przycisk AUTO STOP ON/OFF jest wciśnięty do oporu. Tylko wtedy funkcja automatycznego zatrzymywania jest włączona.



- Zasilanie zostanie wyłączone automatycznie po około 20 minutach od zatrzymania talerza gramofonu. Użyj pokrętki zasilania/obr./min, aby wznowić odtwarzanie.



## Spis treści

---

### ■ Rozwiązywanie problemów

Zasilanie nie włącza się / jest wyłączone	30
Talerz gramofonu się nie obraca	30
Brak dźwięku	31
Dźwięk przeskakuje, trzeszczy lub jest zniekształcony	31
Powstaje zjawisko wycia	32
Ramię gramofonu zatrzymuje się w połowie	32



## Rozwiązywanie problemów

---

W przypadku pojawienia się problemu, najpierw sprawdź poniższe elementy:

1. Czy podłączenia są prawidłowe?
2. Czy urządzenie jest obsługiwane zgodnie z instrukcją?
3. Czy inne urządzenia towarzyszące działają prawidłowo?

Jeżeli urządzenie nie funkcjonuje prawidłowo, sprawdź odpowiednie objawy wymienione w tym rozdziale.

Jeśli objawy nie pasują do któregokolwiek z tu opisanych, skontaktuj się ze sprzedawcą, gdyż może to być spowodowane usterką jednostki. W takim przypadku, odłącz urządzenie od zasilania i skontaktuj się ze sprzedawcą.



## Zasilanie nie włącza się / jest wyłączone

### Zasilanie nie jest włączone.

- Upewnij się, czy przewód zasilania jest prawidłowo podłączony do gniazda zasilania. (🔧 str. 22)
- Zasilanie jest wyłączone. Obróć pokrętkę zasilania/obr./min w pozycję ustawienia odpowiadającego płytce, która ma być odtwarzana. (🔧 str. 24)

### Zasilanie wyłącza się automatycznie.

- Funkcja automatycznego zatrzymywania jest włączona. Naciśnij przycisk AUTO STOP ON/OFF na panelu tylnym, aby wyłączyć funkcję automatycznego zatrzymywania. (🔧 str. 27)

## Talerz gramofonu się nie obraca

### Talerz gramofonu się nie obraca.

- Upewnij się, czy przewód zasilania jest prawidłowo podłączony do gniazda zasilania. (🔧 str. 22)
- Upewnij się, że pasek jest zaczepiony prawidłowo na zarówno talerzu, jak i rolce. Wykonaj poniższe czynności, jeżeli pasek się zsunął.
  1. Zdejmij talerz gramofonu z urządzenia głównego i odwróć urządzenie.
  2. Zaczep pasek wokół zewnętrznej krawędzi okrągłej części na spodzie talerza gramofonu.
  3. Obróć talerz gramofonu prawą stroną w górę i przełóż taśmę z kwadratowego otworu między talerz a pasek.
  4. Ustaw talerz gramofonu, jak pokazano na "Montaż gramofonu" (🔧 str. 11).



## Brak dźwięku

### Brak dźwięku. Lub dźwięk jest zniekształcony.

- Sprawdź podłączenia wszystkich urządzeń. (👉 str. 18)
- Wsuń do oporu przewody do zacisków.
- Sprawdź, czy złącza wejściowe i wyjściowe nie zostały podłączone odwrotnie.
- Sprawdź, czy kable nie są uszkodzone.
- Sprawdź funkcje wzmacniacza oraz wyreguluj w razie potrzeby.
- Upewnij się, że igła jest zamocowana prawidłowo. (👉 str. 33)
- W przypadku podłączania wzmacniacza, miniaturowej wieży itd. bez wbudowanego korektora fonii do tej jednostki ustaw przełącznik EQUALIZER ON/OFF tej jednostki na "ON". (👉 str. 19)

## Dźwięk przeskakuje, trzeszczy lub jest zniekształcony

### Dźwięk przeskakuje, trzeszczy lub jest zniekształcony.

- Nie ustawiono prawidłowego nacisku igły. Wyreguluj nacisk igły. (👉 str. 15)
- Upewnij się, że na płycie nie ma rys.
- Upewnij się, że płyta nie jest zniekształcona.
- Upewnij się, że na igle lub płycie nie ma zabrudzeń ani kurzu.
- Upewnij się, że igła nie jest zużyta. Wymień igłę w razie potrzeby. (👉 str. 33)



## Powstaje zjawisko wycia

### **Powstaje zjawisko wycia.**

- Ta jednostka i głośnik są zbyt blisko siebie. Odsuń głośnik od tej jednostki.
- Ta jednostka jest ustawiona niestabilnie. Ustaw ją na równej i stabilnej powierzchni.
- Głośność odtwarzania jest zbyt duża. Dostosuj głośność podłączonego wzmacniacza na odpowiedni poziom.

## Ramię gramofonu zatrzymuje się w połowie

### **Ramię gramofonu nie porusza się podczas odtwarzania.**

- Upewnij się, że na płycie nie ma rys.
- Upewnij się, że żadne przedmioty nie ograniczają ruchu ramienia gramofonu.





## Wymiana igły

Dostarczona igła wystarcza na około 400 godzin odtwarzania. Wymień igłę na czas, aby zapobiec uszkodzeniu swojej kolekcji płyt.

W przypadku wymiany igły należy zamówić igłę DSN-85 przeznaczoną dla tej jednostki w sklepie, w którym ta jednostka została zakupiona, lub w lokalnym punkcie napraw.

### ■ Wymowanie igły

Trzymając wkładkę jedną ręką, drugą ręką chwyć igłę i pociągnij ją w dół w kierunku wskazanym strzałką ①, a następnie pociągnij igłę w kierunku wskazanym strzałką ②, aby ją wyjąć.

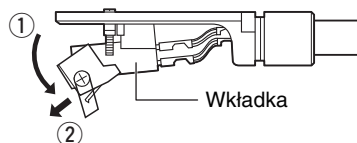

### ■ Mocowanie igły

Trzymając wkładkę jedną ręką, drugą ręką chwyć igłę i włóż część z haczykiem do długiego otworu wkładki w kierunku wskazanym strzałką ①, a następnie dociśnij ją w kierunku wskazanym strzałką ②, aż zatrzaśnie się w miejscu.

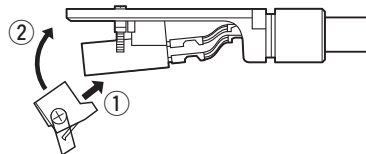

- Przed wymianą igły upewnij się, że ta jednostka i wszystkie podłączone wzmacniacze są wyłączone.
- Zachować ostrożność podczas obsługi delikatnej końcówki igły. Usunąć zabrudzenia lub kurz z końcówki igły miękką szczotką itd.
- Wymianę igły można sobie ułatwić, wyciągając uchwyt na wkładki z ramienia gramofonu.



# Wymiana wkładki

Aby zamontować inną wkładkę w urządzeniu, użyj wkładki ważącej pomiędzy 59 i 128 mN (od około 5 do 13 g).

## Demontaż wkładki

- 1 Obróć nakrętkę zabezpieczającą w kierunku wskazanym strzałką i usuń uchwyt gramofonowy.

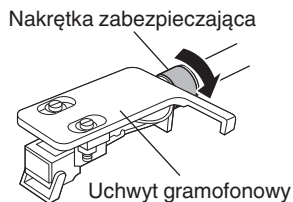

- 2 Zdemontuj śruby mocujące wkładki.
- 3 Odłącz przewody przyłączeniowe po stronie wkładki.

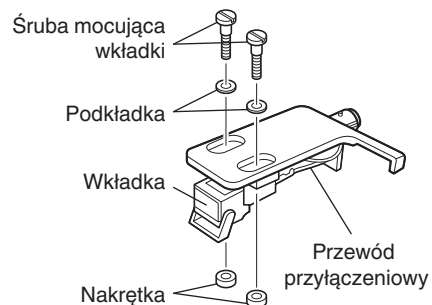

### UWAGA

- Zrób to, opuszczając pokrywę igły wkładki, aby chronić końcówkę igły.

## ■ Montaż wkładki

### 1 Podłącz przewody przyłączeniowe do wkładki.

- Przewody przyłączeniowe mają różne kolory, tak jak pokazano na ilustracji. Zapoznaj się ze oznaczeniami oraz instrukcją obsługi wkładki, której zamierzasz użyć, aby upewnić się, że zostanie prawidłowo podłączona.

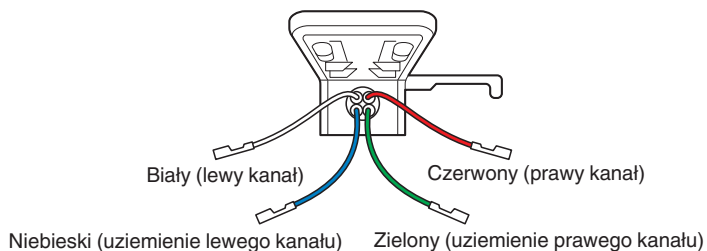

### 2 Zamontuj wkładkę na uchwycie gramofonowym.

- W celu uzyskania wymaganego wysięgu, zamontuj w taki sposób, aby końcówka igły znajdowała się około 50 mm od krawędzi mocowania uchwyty gramofonowego, tak jak pokazano na poniższej ilustracji. (Wysięg wynosi 16 mm)

Mocowanie równoległe

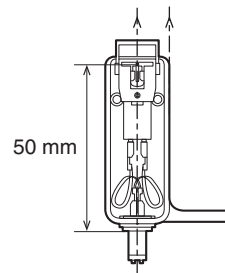

[Tylna strona uchwyty gramofonowego]

Mocowanie prostopadłe

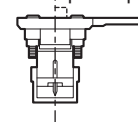

[Przednia strona uchwyty gramofonowego]



- Po wymianie wkładki, wyreguluj nacisk igły, antyskating, itp. (☞ str. 15)
- Wbudowany korektor dźwięku przeznaczony jest tylko dla kartridżów MM.



## Dane techniczne

---

### ■ Sekcja talerza gramofonu

Typ napędu:	Napęd paskowy
Silnik:	Silnik DC
Prędkości obrotowe:	33 1/3, 45, 78 obr./min
Falowanie i nierównomierność:	0,1% WRMS
Stosunek sygnał/szum:	62 dB

### ■ Sekcja ramienia gramofonu

Ramię gramofonu:	Statyczny typ zbalansowany
Długość ramienia gramofonu:	220 mm
Wysięg:	16 mm
Zakres nacisku igły:	0–4,0 g (0–39,2 mN) 1 stopień to 0,1 g (0,98 mN)
Zgodna masa wkładki:	5,0–13,0 g (59,2 mN – 127,5 mN)



## ■ Sekcja wkładki

Wkładka:	Typ MM
Napięcie wyjściowe:	Korektor wyt.: 2,5 mV Korektor wł.: 150 mV
Optymalny nacisk igły:	2,0 g (19,6 mN)
Numer produktu igły zamiennej:	DSN-85

## ■ Sekcja zasilacza sieciowego (informacje o zewnętrznym zasilaczu)

Producent:	SHENZHEN FU JIA APPLIANCE CO., LTD.
Adres:	5F, Xihengchangrong (Xinghui) Technical Industrial Park F Dong, Hua Ning Rd. Dalang Street, Longhua Dist, Shenzhen, China
Identyfikator modelu:	FJ-SW1202000N
Napięcie wejściowe:	100 – 240 V AC
Wejściowa częstotliwość prądu przemiennego:	50/60 Hz
Napięcie wyjściowe:	12,0 V
Prąd wyjściowy:	2,0 A
Moc wyjściowa:	24,0 W
Średnia sprawność podczas pracy:	86,7 %
Sprawność przy niskim obciążeniu (10 %):	83,5 %
Zużycie energii w stanie bez obciążenia:	0,09 W



## ■ Ogólne

**Pobór mocy:** 10 W

**Pobór mocy w trybie czuwania:** 0,5 W lub mniej \*

\* Gdy funkcja automatycznego zatrzymania jest włączona

Powyzsze dane techniczne mogą ulec zmianie ze względu na ulepszenia i zmiany konstrukcyjne.



## ■ Wymiary (Jednostka : mm)

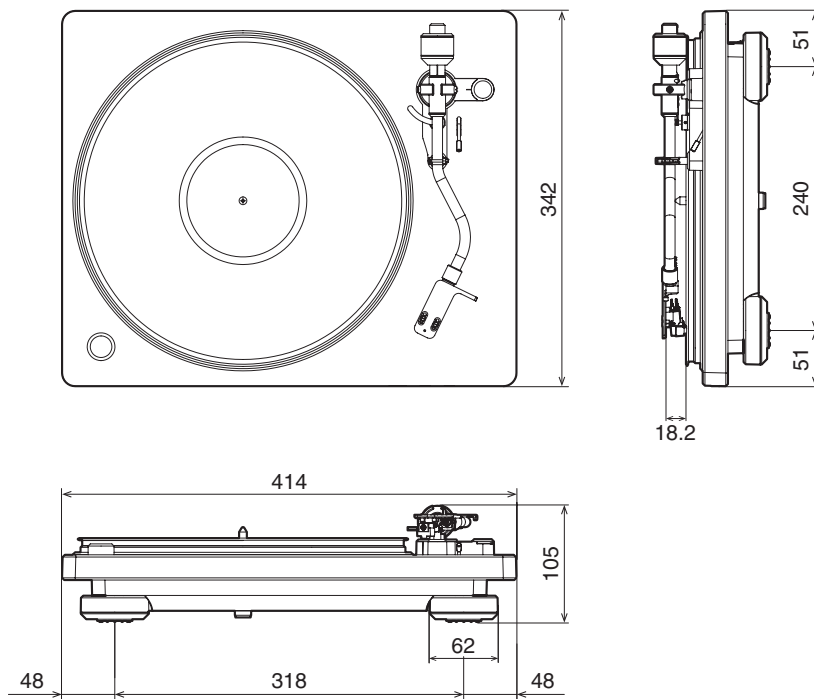

[Z zamocowaną osłoną przeciwkurzową]

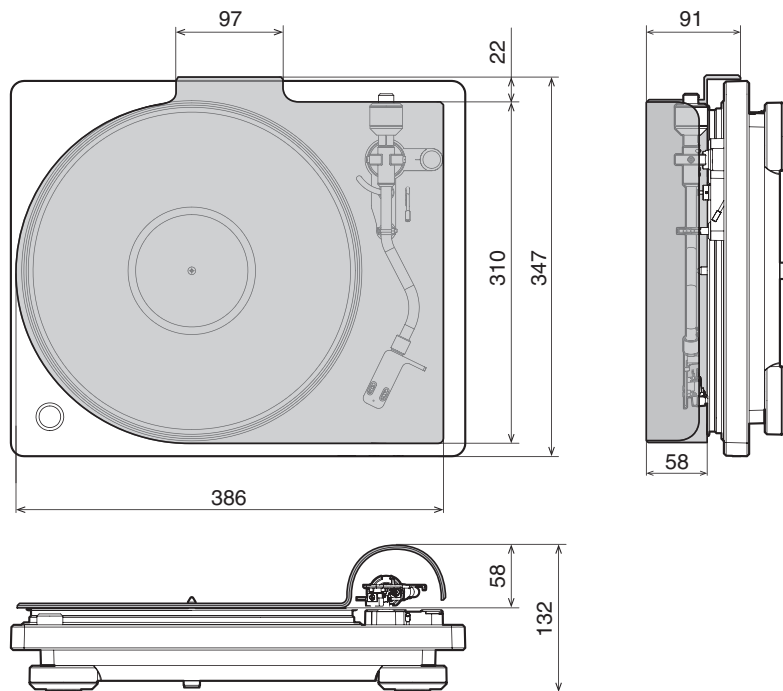

■ Masa: 5,6 kg (wraz z osłoną przeciwkurzową)



**DENON®**

[www.denon.com](http://www.denon.com)

3520 10640 00ADC

Copyright ©2018 D&M Holdings Inc. All Rights Reserved.