

LODÓWKA

INSTRUKCJA OBSŁUGI

PHILCO



Famous for Quality the World Over

PTL 2352

**Drogi kliencie,
Dziękujemy za zakup produktu marki PHILCO. Aby urządzenie dobrze Ci służyło, przeczytaj uważnie
wszystkie instrukcje zawarte w niniejszej instrukcji obsługi.**

SPIS TREŚCI

| | |
|---|-----------|
| CZĘŚĆ 1: INSTRUKCJE BEZPIECZEŃSTWA | 2 |
| CZĘŚĆ 2: OPIS PRODUKTU | 10 |
| CZĘŚĆ 3: INSTALACJA | 11 |
| Lokalizacja..... | 11 |
| Konwersja otwierania drzwi..... | 11 |
| Wymagania przestrzenne | 15 |
| Wyrównywanie urządzenia | 15 |
| Czyszczenie przed użyciem..... | 15 |
| Przed uruchomieniem..... | 15 |
| Akcesoria wewnętrzne..... | 16 |
| CZĘŚĆ 4: STEROWANIE | 17 |
| Włączenie urządzenia | 17 |
| Hałas wewnątrz urządzenia!..... | 17 |
| Wskazówki dotyczące przechowywania żywności w tym urządzeniu..... | 17 |
| CZĘŚĆ 5: CZYSZCZENIE | 18 |
| Rozmrażanie..... | 18 |
| Czyszczenie urządzenia wewnątrz i na zewnątrz..... | 18 |
| Wskazówki dotyczące czyszczenia | 18 |
| CZĘŚĆ 6: KONSERWACJA | 19 |
| Obsługa i przenoszenie urządzenia..... | 19 |
| Naprawy | 19 |
| Wyłączenie, gdy nie jest używane przez długi czas..... | 19 |
| CZĘŚĆ 7: ELIMINACJA EWENTUALNYCH PROBLEMÓW | 20 |
| CZĘŚĆ 8: ARKUSZ INFORMACYJNY | 23 |



Urządzenie zostało przetestowane zgodnie z rozporządzeniami Unii Europejskiej. Urządzenie odpowiada zasadom bezpieczeństwa obowiązującym dla urządzeń elektrycznych w Unii Europejskiej.

CZĘŚĆ 1: INSTRUKCJE BEZPIECZEŃSTWA



W CELU BEZPIECZEŃSTWA I PRAWIDŁOWEGO STOSOWANIA PRZED INSTALACJĄ I PIERWSZYM UŻYCIEM URZĄDZENIA PROSIMY UWAŻNIE PRZECZYTAĆ NINIEJSZĄ INSTRUKCJĘ, W TYM WSKAZÓWKI I OSTRZEŻENIA. ABY ZAPOBIEGAĆ NIEPOŻĄDANYM BŁĘDOM I WYPADKOM, WAŻNE JEST ZAPEWNIENIE, ŻE WSZYSTKIE OSOBY KORZYSTAJĄCE Z URZĄDZENIA ZOSTAŁY POINFORMOWANE O FUNKCJONOWANIU I BEZPIECZEŃSTWIE.

ZACHOWAJ INSTRUKCJĘ W PRZYPADKU SPRZEDAŻY URZĄDZENIA I UPEWNIJ SIĘ, ŻE NINIEJSZA INSTRUKCJA POZOSTAJE W URZĄDZENIU, ABY MOŻNA BYŁO Z NIEGO KORZYSTAĆ PRZEZ CAŁY OKRES UŻYTKOWANIA. ZE WZGLĘDÓW BEZPIECZEŃSTWA I W CELU OCHRONY MIENIA NALEŻY POSTĘPOWAĆ ZGODNIE Z INSTRUKCJAMI W TEJ INSTRUKCJI OBSŁUGI, PONIEWAŻ PRODUCENT NIE PONOSI ODPOWIEDZIALNOŚCI ZA SZKODY PRZYCZYNIONE NIEPRZESTRZEGANIEM TEJ INSTRUKCJI.

- TO URZĄDZENIE MOGĄ UŻYWAĆ DZIECI DO 8 LAT I OSOBY ZE ZMNIJSZONYMI FIZYCZNYMI, SENSORYCZNYMI I UMYSŁOWYMI UMIEJĘTNOŚCIAMI, ALBO BEZ DOSTATECZNYCH UMIEJĘTNOŚCI, KIEDY SĄ ONE POD DOZOREM ALBO BYŁY NAUCZONE JAK POPRAWNIE I BEZPIECZNIE UŻYWAĆ URZĄDZENIE I ZROZUMIELI MOŻLIWE RYZYKA.
- DZIECI W WIEKU OD 3 DO 8 LAT MOGĄ WKŁADAĆ I WYJMOWAĆ ŻYWNOŚĆ Z URZĄDZEŃ CHŁODNICZYCH.
- DZIECI NIE MOGĄ SIĘ BAWIĆ Z URZĄDZENIEM.
- CZYSZCZENIE I KONSERWACJĘ NIE MOGĄ DZIECI WYKONYWAĆ BEZ NADZORU.

- JEŚLI PRZEWÓD ZASILAJĄCY JEST USZKODZONY, NALEŻY WYMIENIĆ GO PRZEZ PROFESJONALNE CENTRUM USŁUG, ABT ZAPOBIEGAĆ SYTUACJAM AWARYJNYM. URZĄDZENIE Z USZKODZONYM KABLEM ELEKTRYCZNYM JEST ZABRONIONE UŻYWAĆ.

- **UWAGA:** JEŚLI TWÓJ MODEL NIE MA PRODUCENTA LODU PODŁĄCZONEGO DO ZASILANIA WODĄ, NAPEŁNIJ GO TYLKO WODĄ PITNĄ.

- **OSTRZEŻENIE:** OTWORY WENTYLACYJNE W POKRYWIE URZĄDZENIA LUB W OBUDOWIE URZĄDZENIA MUSZĄ BYĆ DOSTĘPNE I BEZ PRZESZKODY.

- **OSTRZEŻENIE:** ABY PRZYSPIESZYĆ PROCES ROZMRAŻANIA NIE UŻYWAJ SPRZĘTU MECHANICZNEGO LUB INNYCH ŚRODKÓW NIŻ TE CO SĄ ZALECANE PRZEZ PRODUCENTA.

- **OSTRZEŻENIE:** NIE USZKADZAJ OBIEGU CHŁODZENIA.

- **OSTRZEŻENIE:** WEWNĄTRZ MIEJSCA PRZECHOWYWANIA NIE UŻYWAJ URZĄDZEŃ ELEKTRYCZNYCH, JEŻELI TYP NIE JEST ZALECANY PRZEZ PRODUCENTA.

- **OSTRZEŻENIE:** WEWNĄTRZ MIEJSCA PRZECHOWYWANIA NIE UŻYWAJ URZĄDZEŃ ELEKTRYCZNYCH, JEŻELI TYP NIE JEST ZALECANY PRZEZ PRODUCENTA.

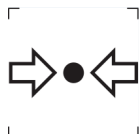

ZNAK ISO 7000-1701 (2004-01)
OZNACZA MEDIUM POD CIŚNIENIEM.

TO URZĄDZENIE JEST PRZEZNACZONE DO UŻYTKU W GOSPODARSTWIE DOMOWYM I DO PODOBNYCH CELÓW, TAKICH JAK:

- KUCHNIE DLA PERSONELU W SKLEPACH, BIURA I INNE ŚRODOWISKA PRACY;
- NA GOSPODARSTWACH I DLA KLIENTÓW HOTELI, MOTELI I INNYCH TYPÓW MIESZKANIOWYCH;
- ŚRODOWISKA ZAKWATEROWANIA Z ŚNIADANIEM;
- CATERING I PODOBNE ZASTOSOWANIA DETALICZNE.

TYLKO NIEKTÓRE MODELE LODÓWEK ZAWIERAJĄ KOSTKARKĘ DO LODU. WBUDOWANY PRODUCENT LODÓW MUSI BYĆ ZAINSTALOWANY WYŁĄCZNIE PRZEZ PRODUCENTA LUB JEGO SERWIS.

- DO WYBRANYCH MODELI Z PRODUCENTEM LODU Z PODŁĄCZENIEM WODY: **UWAGA:** MUSI BYĆ PODŁĄCZONY TYLKO DO DOSTAWY WODY PITNEJ.
- **UWAGA:** URZĄDZENIE MUSI BYĆ PODŁĄCZONE WEDŁUG INSTRUKCJI OBSŁUGI, ABY UNIKNĄĆ NIEBEZPIECZEŃSTWA WYNIKAJĄCEGO Z JEGO INSTALACJI.
- **UWAGA:** URZĄDZENIE MUSI BYĆ PODŁĄCZONE WEDŁUG INSTRUKCJI OBSŁUGI, ABY UNIKNĄĆ NIEBEZPIECZEŃSTWA WYNIKAJĄCEGO Z JEGO INSTALACJI.



OSTRZEŻENIE:
NIEBEZPIECZEŃSTWO POŻARU / MATERIAŁY
ŁATWOPALNE!

ZAWIERA GAZ CHŁODNICZY ISOBUTAN

R600A

CHŁODZIWO

CHŁODZONY ISOBUTAN (R600A) ZAWARTY W OBIEGU CHŁODZENIA URZĄDZENIA JEST NATURALNYM GAZEM Z WYSOKĄ KOMPATYBILNOŚCIĄ ZE ŚRODOWISKIEM, KTÓRY JEST ŁATWOPALNY. PODCZAS TRANSPORTU I INSTALACJI NALEŻY UWAŻAĆ NA USZKODZENIE KOMPONENTÓW OBWODU CHŁODZENIA. CHŁODZIWO (R600A) JEST ŁATWOPALNE.

● **OSTRZEŻENIE** — LODÓWKI W IZOLACJI ZAWIERAJĄ GAZY CHŁODNICZE I CHŁODZĄCE. CHŁODNICE I GAZY CHŁODZĄCE MUSZĄ BYĆ USUWANE PROFESJONALNIE, MOGĄ SPOWODOWAĆ OBRAŻENIE OCZU. PRZED WYKONANIEM POPRAWNEGO USUNIĘCIA UPEWNIJ SIĘ, ŻE RURKA OBIEGU CHŁODZENIA NIE JEST USZKODZONA.



SYMBOL  OSTRZEŻENIE I ZNACZY TO, ŻE CHŁODZENIE I GAZY CHŁODNICZE SĄ ŁATWOPALNE.

OSTRZEŻENIE: RYZYKO POŻARU MATERIAŁÓW ŁATWOPALNYCH

JEŚLI OBWÓD CHŁODZENIA SIĘ USZKODZI:

- UNIKNIJ OTWARTEGO POŻARU I ZAPŁONU.
- DOKŁADNIE WENTYLUJ POKÓJ, W KTÓRYM SIĘ URZĄDZENIE ZNAJDUJE.

JEST NIEBEZPIECZNA ZMIANA LUB MODYFIKACJA URZĄDZENIA W DOWOLNY SPOSÓB. JAKIEKOLWIEK USZKODZENIE PRZEWODU ZASILAJĄCEGO MOŻE SPOWODOWAĆ KRÓTKI OBWÓD, POŻAR I / LUB PORAŻENIE PRĄDEM ELEKTRYCZNYM.

● **UWAGA:** UKŁAD CHŁODZENIA ZAWIERA CHŁODNICTWO POD WYSOKIM CIŚNIENIEM. NIE OBSŁUGUJ SYSTEMU. NALEŻY GO NAPRAWIĆ TYLKO I WYŁĄCZNIE PRZEZ WYKWALIFIKOWANĄ OSOBE.

● **UWAGA:** PRZY USTAWIENIU URZĄDZENIA, UPEWNIJ SIĘ, ŻE KABEL ELEKTRYCZNY NIE JEST ZATKNIĘTY LUB USZKODZONY.

● **UWAGA:** NIE DAWAJ WIELU PRZENOŚNYCH GNIAZD ELEKTRYCZNYCH ANI PRZENOŚNYCH ŹRÓDEŁ ZASILANIA NA TYLNA STRONĘ URZĄDZENIA.



ELEKTRYCZNE BEZPIECZEŃSTWO

1. KABEL ZASILAJĄCY NIE MOŻE BYĆ PRZEDŁUŻANY.
2. UPEWNIJ SIĘ, ŻE PRZEWÓD MOCY NIE JEST USZKODZONY. ZGNIĘCIONA LUB USZKODZONA WTYCZKA MOŻE SIĘ PRZEGRZEWAĆ I SPOWODOWAĆ POŻAR.
3. UPEWNIJ SIĘ, ŻE MASZ WOLNY DOSTĘP DO GNIAZDKA URZĄDZENIA.
4. NIE CIĄGNIJ ZA KABEL ZASILAJĄCY.

5. NIE NALEŻY PODŁĄCZAĆ WTYCZKI KIEDY JEST POLUZOWANE GNIAZDKO ELEKTRYCZNE. GROZI RYZYKO PORAŻENIA PRĄDEM LUB POŻARU.
6. NIE UŻYWAJ TEGO URZĄDZENIA BEZ POKRYCIA OŚWIETLENIA WEWNĘTRZNEGO.
7. LODÓWKA JEST PRZEZNACZONA TYLKO DO ZASILANIA Z JEDNEJ FAZY ZASILANIA O WARTOŚCIACH 220~240 V/50 HZ. JEŚLI WAHANIA NAPIĘCIA W MIEJSCU ZAMIESZKANIA UŻYTKOWNIKA SĄ TAKIE WIELKIE, ŻE PRZEKRACZAJĄ POWYŻSZE GRANICE ZE WZGLĘDU NA BEZPIECZEŃSTWO UŻYJ AUTOMATYCZNEGO REGULATORA NAPIĘCIA O WIĘCEJ NIŻ 350 W DLA LODÓWKI.

LODÓWKA MUSI BYĆ WYPOSAŻONA W SPECJALNĄ WTYCZKĘ ZASILAJĄCĄ W MIEJSCU WSPÓLNYM Z INNYMI ELEKTRYCZNYMI URZĄDZENIAMI. WTYCZKA MUSI BYĆ PRAWIDŁOWA Z GNIAZDKIEM ELEKTRYCZNYM.

STOSOWANIE NORMALNE

- NIE NALEŻY PRZECHOWYWAĆ ŁATWOPALNYCH GAZÓW LUB CIECZY W URZĄDZENIU. GROZI RYZYKO WYBUCHU.
- NIE UŻYWAJ INNYCH URZĄDZEŃ ELEKTRYCZNYCH W URZĄDZENIU (NP. ELEKTRYCZNY PRODUCENT LODÓW, MIKSERY ITP.)
- PODCZAS ODŁĄCZANIA URZĄDZENIA Z GNIAZDKA ELEKTRYCZNEGO, ZAWSZE NALEŻY CIĄGNAĆ ZA WTYCZKĘ. NIE CIĄGNIJ ZA KABEL.
- NIE STAWIAJ GORĄCYCH ELEMENTÓW W POBLIŻU CZĘŚCI Z TWORZYWA SZTUCZNEGO URZĄDZENIA.
- NIE UMIESZCZAJ ŻADNYCH ARTYKUŁÓW W POBLIŻU TYLNYCH OTWORÓW NA ŚCIANIE.
- PAKOWANE MROŻONE ŻYWNOCI PRZECHOWYWUJ ZGODNIE Z INSTRUKCJAMI PRODUCENTA.

- MIAŁ BYŚ ŚCISŁO DOTRZYMAĆ ZALECENIA PRZECHOWYWANIA W URZĄDZENIU PRZEZ PRODUCENTA. ZOBACZ OBOWIĄZUJĄCE INSTRUKCJE DOTYCZĄCE PRZECHOWYWANIA.
- NIE WOLNO WSTAWIAĆ GAZOWANYCH NAPOJÓW W ZAMRAŻARCE DLATEGO BO MOGĄ STWORZYĆ CIŚNIENIE W POJEMNIKU KTÓRY MOŻE WYBUCHNĄĆ, CO MOŻE USZKODIĆ URZĄDZENIE.
- NIE JEDZ MROŻONEK NATYCHMIAST PO WYJĘCIU Z ZAMRAŻARKI, MOŻESZ DOZNAĆ OBRAŻEŃ.
- NIE WYSTAWIAJ URZĄDZENIA NA BEZPOŚREDNIE DZIAŁANIE PROMIENI SŁONECZNYCH.
- MIEJ PRZY SOBIE PŁONĄCE ŚWIECZKI, LAMPY I INNE PRZEDMIOTY Z OTWARTYM OGNIEM W WYSTARCZAJĄCEJ ODLEGŁOŚCI OD URZĄDZENIA, ABY UNIKNĄĆ RYZYKA POŻARU.
- URZĄDZENIE JEST PRZEZNACZONE DO PRZECHOWYWANIA ŻYWNOŚCI I NAPOJÓW W NORMALNYM GOSPODARSTWIE DOMOWYM, JAK OPISANO W INSTRUKCJI OBSŁUGI. URZĄDZENIE JEST CIĘŻKIE. ZACHOWAJ OSTROŻNOŚĆ PODCZAS PRZENOSZENIA.
- NIE WYJMUJ ANI NIE DOTYKAJ PRZEDMIOTÓW W KOMORZE ZAMRAŻARKI MOKRYMI / WILGOTNYMI RĘKAMI, PONIEWAŻ MOŻE TO SPOWODOWAĆ OBRAŻENIA SKÓRY LUB POPARZENIA MROZEM.
- NIGDY NIE UŻYWAJ DNA, SZUFLAD, DRZWI ITP. DO WSPINACZKI LUB JAKO WSPARCIE.
- MROŻONEJ ŻYWNOŚCI NIE WOLNO PONOWNIE ZAMRAŻAĆ PO ROZMROŻENIU.
- NIE SPOŻYWAJ LODÓW ANI KOSTEK LODU NATYCHMIAST PO WYJĘCIU Z ZAMRAŻARKI, PONIEWAŻ MOŻE TO ZRANIĆ USTA.
- ABY NIE DOPUŚCIĆ DO UPADKU PRZEDMIOTÓW, ZRANIENIA LUB USZKODZENIA URZĄDZENIA, NIE NALEŻY PRZECIĄŻAĆ KOMÓR, NIE WKŁADAJ NADMIERNYCH ILOŚCI JEDZENIA DO DRZWI LUB SZUFLADY.

INSTALACJA WAŻNE!

- PACHOWAJ OSTROŻNOŚĆ PODCZAS PODŁĄCZANIA DO SIECI, POSTĘPUJ ZGODNIE Z INSTRUKCJAMI W TEJ INSTRUKCJI OBSŁUGI. ROZPAKUJ URZĄDZENIE I SPRAWDŹ, CZY NIE MA WIDOCZNYCH USZKODZEŃ.
- JEŚLI URZĄDZENIE JEST USZKODZONE, NIE PODŁĄCZAJ GO. NOTYFIKUJ MOŻLIWE SZKODY W MIEJSCU ZAKUPU. W TAKIM PRZYPADKU ZACHOWAJ OPAKOWANIE.
- ZALECA SIĘ ODCZEKAĆ KILKA GODZIN PRZED PODŁĄCZENIEM URZĄDZENIA, ABY OLEJ USTABILIZOWAŁ SIĘ W SPRĘŻARCE.
- ZAPEWNIJ ODPOWIEDNIĄ WENTYLACJĘ WOKÓŁ URZĄDZENIA, W PRZECIWNYM RAZIE MOŻE WYSTĄPIĆ PRZEGRZANIE. PRZESTRZEGAJ ODPOWIEDNIEJ WENTYLACJI.
- JEŚLI TO MOŻLIWE, TYŁ URZĄDZENIA NIE POWINIEN BYĆ BARDZO BLISKO ŚCIANY I NIE NALEŻY DOTYKAĆ GORĄCYCH CZĘŚCI (SPRĘŻARKI, SKRAPLACZA), ABY UNIKNĄĆ RYZYKA POŻARU, POSTĘPUJ ZGODNIE Z ODPOWIEDNIMI INSTRUKCJAMI INSTALACJI.
- URZĄDZENIE NIE WOLNO UMIESZCZAĆ W POBLIŻU GRZEJNIKÓW LUB PIECÓW.
- PO INSTALACJI URZĄDZENIA UPEWNIJ SIĘ, ŻE WTYCZKA JEST ŁATWO DOSTĘPNA.
- WSZYSTKIE OPAKOWANIA NALEŻY PRZECHOWYWAĆ POZA ZASIĘGIEM DZIECI, PONIEWAŻ ISTNIEJE RYZYKO UDUSZENIA.

CZĘŚĆ 2: OPIS PRODUKTU

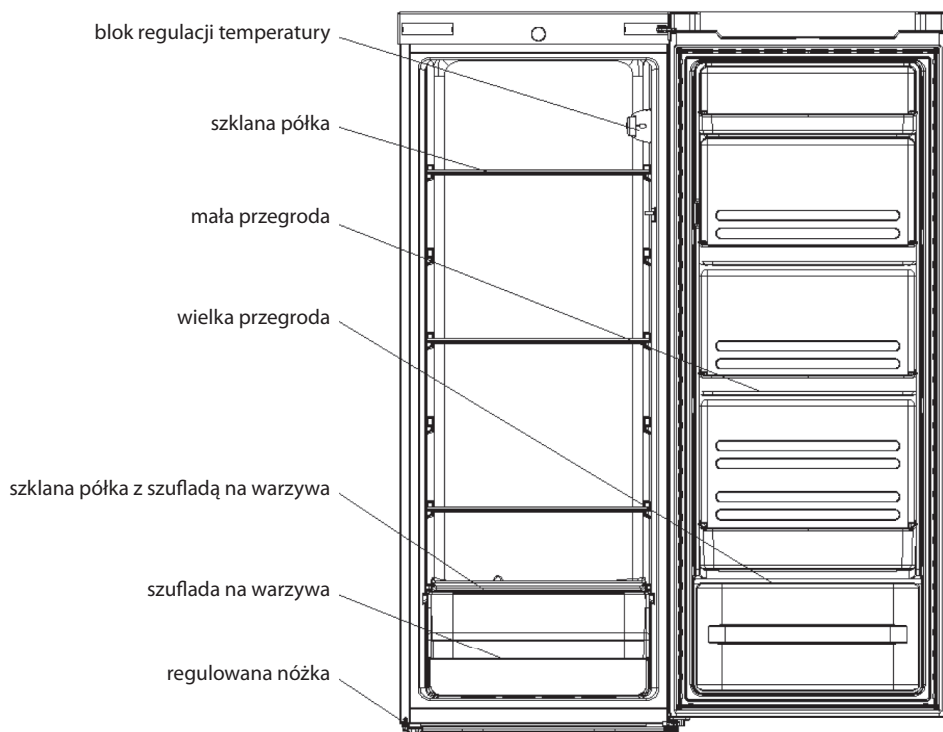

* Wszystkie ilustracje w tej instrukcji obsługi służą wyłącznie celom ilustracyjnym; w przypadku twojego urządzenia mogą się różnić.

Lokalizacja

Wybierając miejsce na swoje urządzenie, upewnij się, że podłoga jest równa i stabilna oraz że pomieszczenie jest dobrze wentylowane.

Nie umieszczaj tego urządzenia w pobliżu źródeł ciepła, takich jak piece, bojlers lub grzejniki. Jednocześnie ustaw go tak, aby nie był narażony na bezpośrednie działanie promieni słonecznych, co zwiększa zużycie energii elektrycznej. Ekstremalnie niskie temperatury otoczenia mogą również powodować nieprawidłowe działanie urządzenia. To urządzenie nie jest przeznaczone do użytku na zewnątrz. Nie przykrywaj urządzenia żadną osłoną.

Podczas instalowania urządzenia należy zapewnić wystarczającą ilość wolnego miejsca - 10 cm po bokach, 10 cm z tyłu i 30 cm nad urządzeniem. Umożliwi to cyrkulację zimnego powietrza wokół lodówki i zwiększy wydajność procesu chłodzenia.

Konwersja otwierania drzwi

Wymagane urządzenia: śrubokręt krzyżakowy, śrubokręt płaski, klucz imbusowy

- 1) Zdejmij prawą górną pokrywę zawiasu.

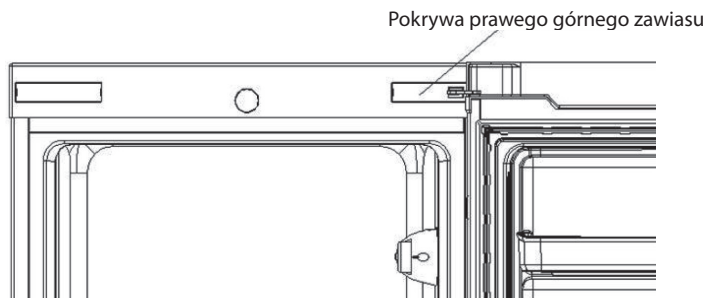

- 2) Za pomocą śrubokręta krzyżakowego odkręć śruby mocujące górny zawias.

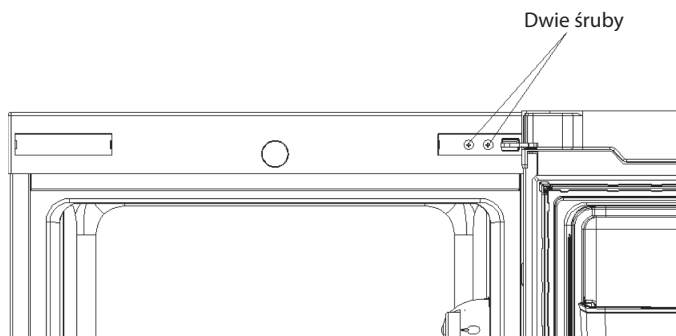

3) Przesuń obudowę zawiasu i blok drzwi na drugą stronę.

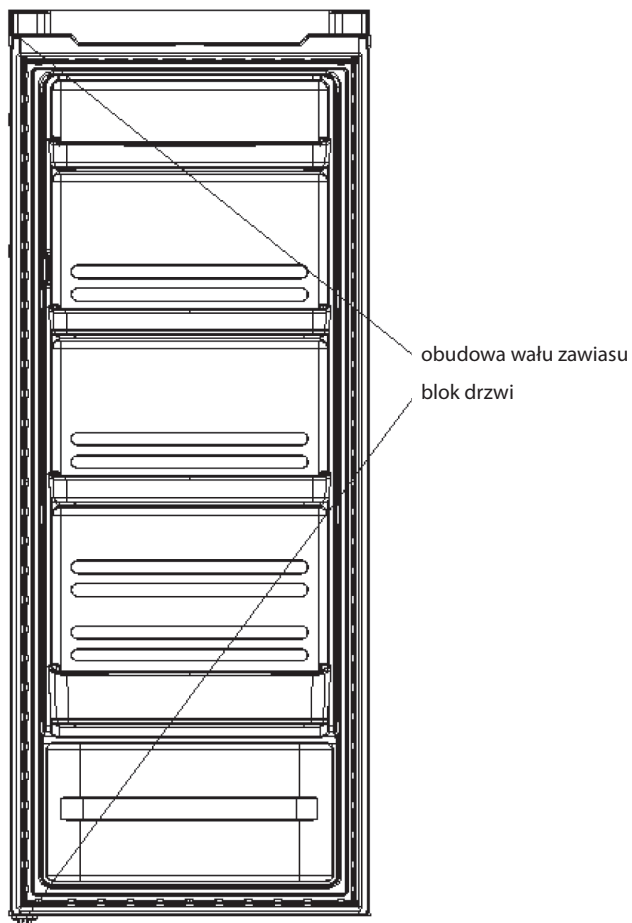

A. Odkręć nakrętkę na obudowie. Wyjmij podkładkę, a następnie umieść osie po drugiej stronie i zabezpiecz.



- 4) Za pomocą śrubokręta krzyżakowego odkręć śruby w zespole dolnego zawiasu i zdejmij regulowaną stopkę.

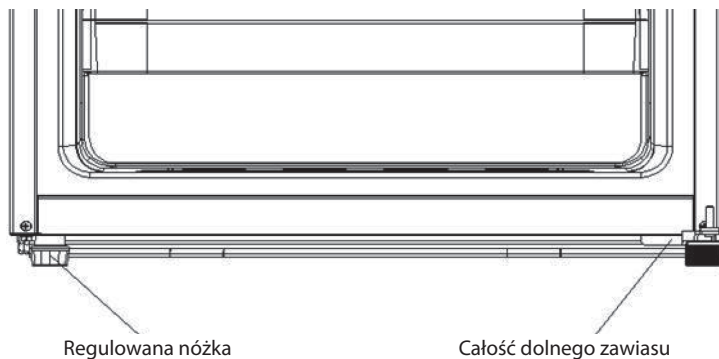

UWAGA:

Nie przechylać lodówki pod kątem większym niż 45°.

- 5) Przesuń dolny zawias na drugą stronę, a następnie przymocuj go śrubami.

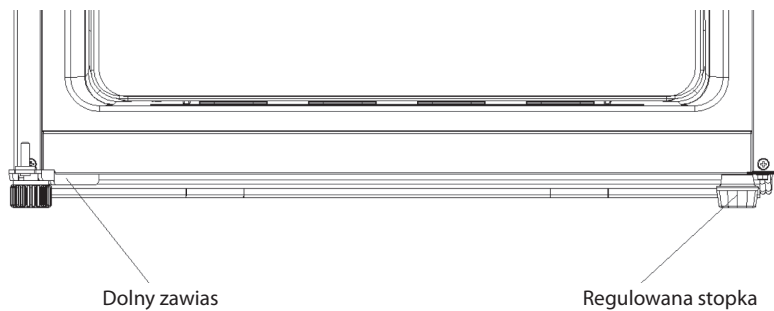

- 6) Dokręć dwie śruby po prawej stronie i zdejmij górną lewą osłonę zawiasu.



- 7) Zainstaluj lewą górną pokrywę zawiasu po prawej stronie i wykręć dwie śruby

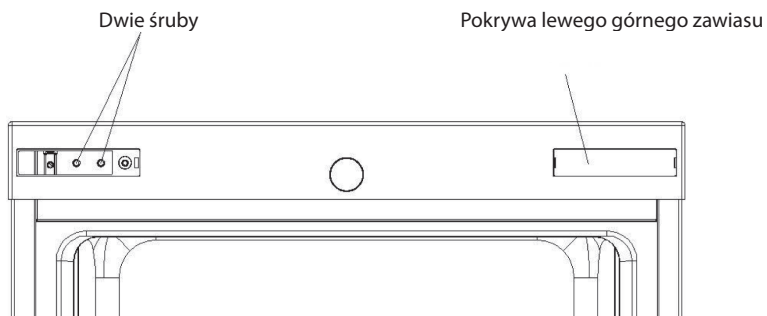

- 8) Zamontuj górny zawias, ustaw górne drzwi we właściwej pozycji, zamocuj górny zawias i pokrywę.

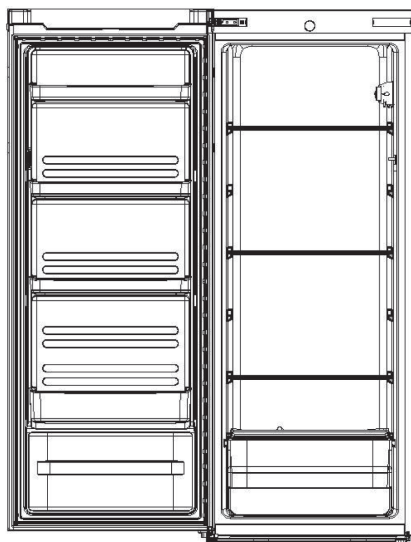

- 9) Zainstaluj lewą górną pokrywę zawiasów po lewej stronie

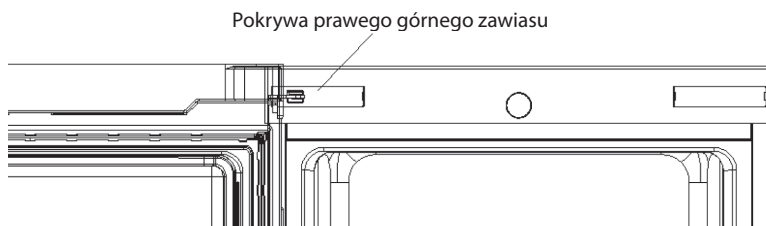

Wymagania przestrzenne

Drzwi urządzenia muszą być całkowicie otwarte.
 $SZ \times G \geq 902 \times 1052 \text{ mm}$

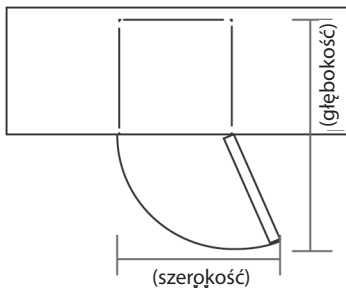

Wyrównywanie urządzenia

Zrób to za pomocą dwóch nóżek poziomujących z przodu urządzenia.

Jeśli urządzenie nie jest wypoziomowane, wpłynie to na prawidłowe osadzenie drzwi i uszczelkę magnetyczną. Przed użyciem upewnij się, że stopy dotykają ziemi.

Sprawdź od góry i poluzuj lub dokręć, przesuwając je zgodnie z ruchem wskazówek zegara i przeciwnie do ruchu wskazówek zegara.

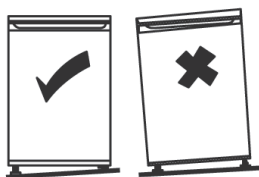

Czyszczenie przed użyciem

Wyczyść wnętrze urządzenia łagodnym roztworem sody oczyszczonej. Następnie umyj go ciepłą wodą za pomocą wilgotnej gąbki lub szmatki. Umyj półki i komorę na салатkę ciepłą wodą z mydłem i całkowicie je wysusz przed ponownym włożeniem do urządzenia. Oczyszczyć obudowę urządzenia wilgotną szmatką. Aby uzyskać więcej informacji, zobacz część Czyszczenie.

Przed uruchomieniem

W żadnym wypadku nie należy uszkadzać przewodu zasilającego, aby uniknąć zagrożeń bezpieczeństwa. Nie używaj urządzenia, jeśli przewód zasilający jest uszkodzony lub wtyczka jest zużyta.

Aby uniknąć uszkodzenia produktu lub pożaru, nie należy umieszczać w lodówce przedmiotów łatwopalnych, wybuchowych, lotnych lub silnie żrących.

Aby zapobiec pożarowi, nie umieszczaj łatwopalnych przedmiotów w pobliżu lodówki.

Ten produkt jest lodówką do użytku domowego i nadaje się tylko do przechowywania żywności.

Zgodnie z normami krajowymi lodówek domowych nie wolno używać do innych celów, takich jak przechowywanie krwi, leków lub produktów biologicznych.

Przed włożeniem jakiegokolwiek żywności do tego urządzenia włącz je i odczekaj 24 godziny, aby sprawdzić, czy działa prawidłowo i osiągnęło odpowiednią temperaturę. Nie przepelniaj urządzenia.



Przed podłączeniem

Musisz sprawdzić, czy Twoje gniazdko jest kompatybilne z wtyczką używaną przez Twoje urządzenie.

Przed włączeniem!

Nie włączaj urządzenia wcześniej niż dwie godziny po przeniesieniu.

Akcesoria wewnętrzne

Różne akcesoria do Twojego urządzenia obejmują różne składne lub plastikowe półki do przechowywania- różne modele zawierają różne kombinacje.

Jedną z dużych szklanych półek należy zawsze wsuwać w dolne szczeliny, nad pojemniki na owoce i warzywa, i tam ją zostawić. Możesz to zrobić, pociągając półkę do przechowywania do przodu do pozycji, w której można ją złożyć w górę lub w dół, a następnie ją wyjmując.

Użyj tej samej procedury, tylko w odwrotnej kolejności, aby ponownie włożyć półkę.



Aby maksymalnie wykorzystać przestrzeń do przechowywania świeżej żywności i przestrzeń do przechowywania żywności, można w razie potrzeby wyjąć jedną lub więcej półek lub szuflad z urządzenia.

CZĘŚĆ 4: STEROWANIE

Włączenie urządzenia

- Obrotowy przełącznik temperatury znajduje się na prawej ścianie wnętrza lodówki
Ustawienie „Min”: Najwyższa temperatura
Ustawienie „Med”: Normalna praca (odpowiednia w większości sytuacji)
Ustawienie „Max”: Najniższa temperatura
- Przy wysokich temperaturach otoczenia, na przykład w gorące letnie dni, może być konieczne ustawienie termostatu na najniższą temperaturę (pozycja „Max”). Może to spowodować ciągłą pracę sprężarki, co jest konieczne do utrzymania niskiej temperatury wewnętrznej.
- Podczas pierwszej instalacji lodówki ustaw pokrętko termostatu w pozycji „Med”.
Przed włożeniem jedzenia odczekaj, aż lodówka całkowicie ostygnie. Najlepiej odczekać 24 godziny przed załadowaniem jedzenia. Pokrętko termostatu kontroluje temperaturę lodówki.

Hałas wewnątrz urządzenia!

Czasami możesz zauważyć, że to urządzenie wydaje nietypowe dźwięki. Większość z nich jest zupełnie normalna, ale uważaj na nie!

Dźwięki te są spowodowane cyrkulacją czynnika chłodzącego w układzie chłodzenia. Są bardziej wyraźne, ponieważ stosuje się gazy wolne od CFC. Nie oznacza to usterki i nie ma wpływu na działanie urządzenia. To dźwięk silnika sprężarki, który zapewnia przepływ czynnika chłodniczego w układzie.

Wskazówki dotyczące przechowywania żywności w tym urządzeniu

- Gotowane mięso/ryby należy zawsze przechowywać na półce nad surowym mięsem/rybą, aby zapobiec przenoszeniu bakterii. Surowe mięso/ ryby przechowuj w pojemniku wystarczająco dużym, aby złapać soku i dokładnie je przykryć. Umieść ten pojemnik na niższej półce.
Pozostaw wystarczająco dużo miejsca wokół żywności, aby umożliwić cyrkulację powietrza wewnątrz urządzenia. Upewnij się, że wszystkie części urządzenia są chłodzone.
- Aby zapobiec przenoszeniu zapachów i wysuszeniu, pakuj lub przykrywaj żywność oddzielnie. Owoce a warzywa nie muszą być pakowane.
Zawsze pozwól gotowej żywności ostygnąć przed włożeniem jej do tego urządzenia. Pomoże to utrzymać wewnętrzną temperaturę urządzenia.
- Aby zapobiec wydostawaniu się zimnego powietrza z urządzenia, należy starać się ograniczyć częstotliwość otwierania drzwi. Zalecamy otwierania drzwiczek tylko wtedy, gdy konieczne jest włożenie lub wyjęcie żywności.

CZĘŚĆ 5: CZYSZCZENIE

Rozmrażanie

UWAGA: TO URZĄDZENIE NIE POSIADA AUTOMATYCZNEGO SYSTEMY ROZMRAŻANIA

Przy rozmrażaniu postępuj zgodnie z poniższymi instrukcjami:

Rozmrażaj lodówkę, gdy tylko warstwa lodu na powierzchni parownika osiągnie grubość 3 lub 4 mm.

Podczas rozmrażania należy wyjąć całą żywność oraz tackę na kostki lodu i ustawić termostat w pozycji „OFF”. Umieść tackę ociekową pod parownikiem, aby umożliwić spłynięcie do niego stopionej wody.

Po stopieniu lodu wylej uwięzioną wodę i wysusz wnętrze lodówki. Lodówkę można uruchomić ponownie ustawiając termostat na żądane ustawienie.

Czyszczenie urządzenia wewnątrz i na zewnątrz

- Wyjmij wszystkie półki i komorę na sałatkę. Przed wyjęciem komory na sałatkę najpierw wyjmij dolną półkę drzwi.
- Wyczyść wnętrze urządzenia łagodnym roztworem sody oczyszczonej, a następnie umyj je ciepłą wodą za pomocą wilgotnej gąbki lub szmatki. Dokładnie wysusz te części przed umieszczeniem półek i komory na sałatkę.
- Wyczyść obudowę wilgotną szmatką a następnie wyczyść je zwykłym środkiem do czyszczenia mebli. Upewnij się, że drzwi są zamknięte, aby pasta nie dostała się na uszczelkę magnetyczną drzwi lub do wnętrza urządzenia.
- Kratkę chłodnicy z tyłu urządzenia i sąsiednie części można wyjąć za pomocą dodatkowego drobnego pędzla.

Wskazówki dotyczące czyszczenia

Kondensacja może pojawić się na zewnątrz urządzenia. Może to być spowodowane zmianą temperatury pokojowej. Wytrzyj wilgoć. Jeśli problem będzie się powtarzał, skontaktuj się z wykwalifikowanym technikiem.

CZĘŚĆ 6: KONSERWACJA

Obsługa i przenoszenie urządzenia

Podczas przenoszenia trzymaj urządzenie za boki lub podstawę. Nigdy nie podnoś go za krawędzie górnej płyty.

Naprawy

Urządzenie może być naprawiane wyłącznie przez autoryzowanego technika i można używać tylko oryginalnych części zamiennych. W żadnym wypadku nie należy podejmować prób samodzielnej naprawy urządzenia. Naprawy wykonywane przez niedoświadczonych osoby mogą spowodować obrażenia lub poważne awarie. Skontaktuj się z wykwalifikowanym technikiem.

Wyłączenie, gdy nie jest używane przez długi czas

Jeśli nie zamierzasz używać urządzenia przez dłuższy czas, odłącz go od sieci, opróżnij jego zawartość i wyczyść. Zostaw drzwi uchylone, aby zapobiec powstawaniu nieprzyjemnych zapachów.

CZĘŚĆ 7: ELIMINACJA EWENTUALNYCH PROBLEMÓW

Jeśli występuje problem z urządzeniem lub uważasz, że urządzenie nie działa prawidłowo, możesz zrobić kilka prostych kroków przed tym jak wezwiesz serwis.



OSTRZEŻENIE!

Nie próbuj samodzielnie naprawiać urządzenia. Jeśli problem nie ustąpi po wykonaniu poniższych kroków, skontaktuj się z wykwalifikowanym elektrykiem, autoryzowanym centrum serwisowym lub sklepem, w którym urządzenie zostało zakupione.

Ważne! Podczas normalnego użytkowania mogą wystąpić pewne dźwięki (sprężarka, cyrkulacja czynnika chłodniczego).

| Problem | Możliwa przyczyna | Rozwiązanie |
|---------------------------------|---|--|
| Urządzenie nie działa. | Pokrętko regulacji temperatury jest ustawione na cyfrę „0”. | Ustaw pilot na inny numer, aby włączyć urządzenie. |
| | Wtyczka nie jest podłączona lub jest zwolniona. | Włóż wtyczkę sieciową. |
| | Bezpiecznik jest przepalony lub uszkodzony. | Sprawdź bezpiecznik, wymień w razie potrzeby. |
| | Gniazdko jest uszkodzone. | Usterki elektryczne muszą zostać usunięte przez elektryka. |
| Jedzenie jest bardzo gorące. | Temperatura nie jest ustawiona poprawnie. | Zapoznaj się ze wstępną częścią dotyczącą ustawiania temperatury. |
| | Drzwi były otwarte przez długi czas. | Otwierać drzwi tylko tak długo, jak to konieczne. |
| | W ciągu ostatnich 24 godzin w urządzeniu umieszczono dużą ilość gorącej żywności. | Tymczasowo obróć pokrętko regulacji temperatury do ustawienia niższej temperatury. |
| | Urządzenie znajduje się w pobliżu źródła ciepła. | Zobacz sekcje dotyczące lokalizacji instalacji. |
| Urządzenie bardzo się ochładza. | Temperatura jest bardzo niska. | Obróć pokrętko regulacji temperatury do cieplejszego ustawienia. |
| Niezwyczajne dźwięki. | Urządzenie nie stoi prosto. | Wyreguluj nóżki urządzenia. |
| | Urządzenie dotyka ściany lub innych przedmiotów. | Lekko pociągnij urządzenie. |
| | Komponent, np. Rura z tyłu urządzenia dotyka innej części urządzenia lub ściany. | W razie potrzeby ostrożnie zegnij ten element. |

Jeśli usterka wystąpi ponownie, skontaktuj się z centrum serwisowym.

Te informacje są potrzebne, aby pomóc Ci szybko i poprawnie. Wpisz tutaj niezbędne dane, zobacz tabliczkę znamionową.

Wskazówki dotyczące przechowywania

Uwzględnij poniższe wskazówki, aby nie dochodziło do psucia się żywności

- Długie otwieranie drzwiczek może spowodować znaczne podniesienie temperatury w częściach urządzenia.
- Regularnie czyść powierzchnie, które mogą mieć kontakt z żywnością oraz z dostępnymi systemami odwadniającymi.
- Surowe mięso i ryby umieść w odpowiednich pojemnikach w lodówce, aby nie dochodziło między nimi do kontaktu z inną żywnością i aby nie ciekła na nie woda.
- **Dwugwiazdkowe pojemniki na żywność mrożoną są odpowiednie do przechowywania uprzednio zamrożonej żywności, przechowywania lub produkcji lodów i produkcji kostek lodu.
- *Jedno -, dwu** - i trzygwiazdkowe ***pojemniki nie są odpowiednie do mrożenia świeżej żywności.

| nr. | RODZAJ przestrzeni | Docelowa temperatura przechowywania [°C] | Odpowiednie jedzenie |
|-----|--------------------|--|---|
| 1 | Lodówka | +2 ~ +8 | Jajka, posiłki gotowane, pakowane produkty spożywcze, owoce i warzywa, produkty mleczne, ciasta, napoje i inne produkty spożywcze nienadające się do zamrażania. |
| 2 | (***)*- Zamrażarka | ≤ -18 | Owoce morza (ryby, krewetki, skorupiaki), świeże słodkowodne produkty rybne i produkty mięsne (zalecany okres to 3 miesiące, im dłuższy okres przechowywania, tym gorszy smak i wartość odżywcza) odpowiedni do świeżej mrożonej żywności. |
| 3 | ***- Zamrażarka | ≤ -18 | Owoce morza (ryby, krewetki, skorupiaki), świeże słodkowodne produkty rybne i produkty mięsne (zalecany okres to 3 miesiące, im dłuższy okres przechowywania, tym gorszy smak i wartość odżywcza) odpowiedni do świeżej mrożonej żywności. |
| 4 | ** - Zamrażarka | ≤ -12 | Owoce morza (ryby, krewetki, skorupiaki), świeże słodkowodne produkty rybne i produkty mięsne (zalecany okres to 2 miesiące, im dłuższy okres przechowywania, tym gorszy smak i wartość odżywcza) nie nadaje się do świeżo mrożonej żywności. |
| 5 | * - Zamrażarka | ≤ -6 | Owoce morza (ryby, krewetki, skorupiaki), świeże słodkowodne produkty rybne i produkty mięsne (zalecany okres to 1 miesiąc, im dłuższy okres przechowywania, tym gorszy smak i wartość odżywcza) nie nadaje się do świeżo mrożonej żywności. |
| 6 | 0 - gwiazdek | -6 ~ 0 | Świeża wieprzowina, wołowina, ryby, kurczak, niektóre pakowane przetworzone produkty spożywcze itp. (Zaleca się spożywać tego samego dnia, najlepiej nie dłużej niż 3 dni). Częściowo pakowana żywność przetworzona (żywność niezamrażająca). |

| | | | |
|---|----------------|----------|---|
| 7 | Chłodzenie | -2 ~ +3 | Świeża / mrożona wieprzowina, wołowina, kurczak, świeże ryby słodkowodne itp. (Zaleca się spożywać tego samego dnia przez 7 dni w temperaturze poniżej 0 °C i temperaturze powyżej 0 °C, jeśli to możliwe, nie przechowywać przez dłużej niż 2 dni). Owoce morza (przechowywać w temperaturze poniżej 0 °C przez 15 dni, przechowywanie w temperaturze powyżej 0 °C nie jest zalecane). |
| 8 | Świeża żywność | 0 ~ +4 | Świeża wieprzowina, wołowina, ryby, kurczak, gotowane jedzenie itp. (zaleca się spożywać tego samego dnia, najlepiej nie dłużej niż 3 dni). |
| 9 | Wino | +5 ~ +20 | Czerwone wino, białe wino, wino musujące itp. |

Uwaga: Przechowuj różne produkty spożywcze zgodnie z zakupioną lokalizacją lub docelową temperaturą przechowywania produktów.

- W przypadku pozostawienia urządzenia chłodniczego pustego przez długi czas, należy je wyłączyć, rozmrozić, wyczyścić osuszyć i pozostawić otwarte drzwi, aby zapobiec tworzeniu się pleśni w urządzeniu.

CZĘŚĆ 8: ARKUSZ INFORMACYJNY

Arkusz informacyjny

PHILCO 

DELEGOWANE ROZPORZĄDZENIE KOMISJI (UE) 2019/2016

Nazwa lub znak producenta: PHILCO

Adres producenta: Černokostelecká 2111, 10000 Praga, CZ

Znak identyfikacyjny modelu: PTL 2352

Rodzaj sprzętu chłodniczego: Lodówka monoklimatyczna

| | | | |
|-------------------------------------|-----|----------------------------|--------------|
| Urządzenie z niskim poziomem hałasu | Nie | Rodzaj urządzenia | wolnostojący |
| Urządzenie do przechowywania wina | Nie | Inne urządzenia chłodnicze | tak |

Podstawowe specyfikacje

| Parametr | Wartość | Parametr | Wartość | |
|---|-----------|--|---------|-----|
| Rozmiary w mm | Wysokość | Całkowita objętość (dm ³ lub l) | 230 | |
| | Szerokość | | | 550 |
| | Głębokość | | | 550 |
| Wskaźnik efektywności energetycznej (EEI) | 99,4 | Klasa efektywności energetycznej* | E | |
| Akustyczny dźwięk emisji hałasu (dB(A) re 1 pW) | 40 | Klasa emisji hałasu akustycznego | C | |
| Roczne zużycie energii (kWh/rok) | 102 | Klasa klimatyczna: | N/ST | |
| Minimalna temperatura otoczenia (°C), dla której odpowiedni jest układ chłodzenia | 16 | Maksymalna temperatura otoczenia (°C), dla której odpowiedni jest układ chłodzenia | 38 | |
| Nastawienie urządzenia na zimę | Nie | | | |

Specyfikacja przestrzeni

| Rodzaj przestrzeni | | Parametry i wartość przestrzeni chłodzącej | | | |
|---------------------|-----|---|--|------------------------------|--|
| | | Objętość urządzenia (dm ³ lub l) | Zalecane ustawienie temperatury dla optymalnego przechowywania żywności (°C) | Zdolność zamrażania (kg/24h) | Rodzaj rozmrażania (automatyczne rozmrażanie = A ręczne rozmrażanie = M) |
| Spizarnia | Nie | - | - | - | - |
| Przechowywanie wina | Nie | - | - | - | - |
| Piwnica | Nie | - | - | - | - |
| Świeża żywność | Tak | 230 | 0≤+4 | - | M |
| Komora zamrażarki | Nie | - | - | - | - |

| | | | | | |
|---|-----|---|-----|---|---|
| 0 – gwiazdek lub kostkarka do lodu | Nie | - | - | - | - |
| 1-gwiazdka | Nie | - | - | - | - |
| 2-gwiazdki | Nie | - | - | - | - |
| 3-gwiazdki | Nie | - | - | - | - |
| 4-gwiazdki | Nie | - | - | - | - |
| 2-gwiazdkowa przestrzeń | Nie | - | - | - | - |
| Szuflada ze zmienną temperaturą | Nie | - | - | - | - |
| 4-gwiazdkowa przestrzeń | | | | | |
| Funkcja szybkiego zamrażania | | | NIE | | |
| Rodzaj źródła światła | | | - | | |
| Klasa efektywności energetycznej | | | - | | |
| Minimalny okres gwarancji oferowany przez producenta: 24 miesiące | | | | | |
| Dodatkowe informacje: | | | | | |
| Link do strony internetowej producenta, na której są informacje o których mowa w pkt.4 lit. a) załącznika do rozporządzenia Komisji (UE) 2019/2022, można znaleźć na stronie: www.philco.cz | | | | | |

* A (najwyższa wydajność) do G (najniższa wydajność)

WSKAZÓWKI I INFORMACJE O POSTĘPOWANIU ZE ZUŻYTYM OPAKOWANIEM

Zużyty materiał opakowania odnieś na miejsce wyznaczone przez administrację.

LIKWIDACJA ZUŻYTYCH URZĄDZEŃ ELEKTRYCZNYCH I ELEKTRONICZNYCH



Ten symbol na produktach lub w dokumentach dodatkowych oznacza, że zużyte urządzenie elektryczne i elektroniczne nie mogą zostać wyrzucone z odpadem komunalnym. Aby odpowiednio likwidować, odnawiać i oddawać do recyklingu oddawaj te produkty do odpowiednich punktów zbiórki. Alternatywnie w niektórych krajach Unii Europejskiej lub w innych rajach Europy możesz zwrócić swoje produkty lokalnemu sprzedawcy przy zakupie ekwiwalentnego nowego produktu. Odpowiednio likwidując ten produkt pomożesz zachować cenne źródła naturalne i pomogasz w prewencji potencjalnych negatywnych wpływów na środowisko i zdrowie ludzkie, które mogłyby być wynikiem niewłaściwej likwidacji odpadów. O więcej szczegółów poproś w lokalnej administracji lub w najbliższym punkcie zbiórki odpadów. Za nieodpowiednią likwidację tego rodzaju odpadu mogą zostać udzielone mandaty zgodnie z przepisami państwowymi.

Dla podmiotów handlowych w krajach Unii Europejskiej

Jeśli chcesz zlikwidować urządzenia elektryczne i elektroniczne, zapytaj o potrzebne informacje swojego sprzedawcę lub dostawcę.

Likwidacja w innych krajach poza Unią Europejską

Symbol ten obowiązuje w UE. Jeśli chcesz zlikwidować ten produkt, zapytaj o potrzebne informacje o odpowiednim sposobie likwidacji w lokalnej administracji lub u sprzedawcy.



Produkt ten spełnia wszystkie podstawowe wymagania rozporządzeń UE, które się do niego stosują.

Zmiany w tekście, wyglądzie i specyfikacji technicznej mogą się pojawić bez uprzedniego ostrzeżenia zastrzegamy sobie prawo do tych zmian.

Oryginał niniejszej instrukcji obsługi jest w języku czeskim.

INFORMACJE TECHNICZNE

Informacje techniczne znajdziesz na tabliczce znamionowej wewnątrz urządzenia oraz na etykiecie energetycznej. Koci QR na dostarczonej etykiecie energetycznej zawiera link do rejestracji urządzenia w unijnej bazie danych Eprel.

Zachowaj etykietę energetyczną, instrukcję obsługi wraz z innymi dokumentami dostarczonymi z urządzeniem

INFORMACJE O TESTACH

Dostarczone urządzenie jest zgodne z EcoDesign i EN62552.

Wymagania dotyczące dostępu powietrza do prawidłowego działania urządzenia, minimalna odległość od ściany oraz wymiary urządzenia są częścią niniejszej instrukcji. W przypadku dalszych pytań prosimy o kontakt z producentem

OBSŁUGA I OBSŁUGA KLIENTA

Zawsze używaj oryginalnych części zamiennych.

Kontaktując się z naszym autoryzowanym serwisem, należy mieć dostępne oznaczenie modelu, numer seryjny i opis wady.

Aby pobrać dokumenty, odwiedź www.philco.cz

Aby zgłosić usterkę i uzyskać dodatkowe informacje serwisowe, odwiedź <https://philco.cz/podpora-a-servis>

Zastrzega się możliwość zmian bez powiadomienia

Manufacturer/Importer:
Fast ČR, a.s.
Praha 10, Černokostecká 2111
CZ-10000; CZECH REPUBLIC

PHILCO[®] 

**is a registered trademark used under license from
Electrolux Home Products., Inc.**