

ComfortCut 50/18V P4A Art. 14730  
ComfortCut 60/18V P4A Art. 14731

**PL Instrukcja obsługi**  
Akumulatorowe nożyce do żywopłotu

---

<p><b>DE Produkthaftung</b> Wir weisen ausdrücklich darauf hin, dass wir in Übereinstimmung mit dem Produkthaftungsgesetz nicht für Schäden haften, die durch unsere Produkte entstehen, wenn diese unsachgemäß und nicht durch einen von uns autorisierten Servicepartner repariert wurden oder wenn keine Original GARDENA Teile oder von uns zugelassene Teile verwendet wurden.</p>
<p><b>EN Product liability</b> In accordance with the German Product Liability Act, we hereby expressly declare that we accept no liability for damage incurred from our products where said products have not been properly repaired by a GARDENA-approved service partner or where original GARDENA parts or parts authorised by GARDENA were not used.</p>
<p><b>FR Responsabilité</b> Conformément à la loi relative à la responsabilité du fait des produits défectueux, nous déclarons expressément par la présente que nous déclinons toute responsabilité pour les dommages résultant de nos produits, si lesdits produits n'ont pas été correctement réparés par un partenaire d'entretien agréé GARDENA ou si des pièces d'origine GARDENA ou des pièces agréées GARDENA n'ont pas été utilisées.</p>
<p><b>NL Productaansprakelijkheid</b> Conform de Duitse wet inzake productaansprakelijkheid verklaren wij hierbij uitdrukkelijk dat wij geen aansprakelijkheid aanvaarden voor schade ontstaan uit onze producten waarbij deze producten niet zijn gerepareerd door een GARDENA-erkende servicepartner of waarbij geen originele GARDENA-onderdelen of onderdelen die door GARDENA zijn goedgekeurd zijn gebruikt.</p>
<p><b>SV Produktansvar</b> I enlighet med tyska produktansvarslagar förklarar vi härmed uttryckligen att vi inte åtar oss något ansvar för skador som orsakas av våra produkter där produkterna inte har genomgått korrekt reparation från en GARDENA-godkänd servicepartner eller där originaldelar från GARDENA eller delar godkända av GARDENA inte använts.</p>
<p><b>DA Produktansvar</b> I overensstemmelse med den tyske produktansvarslav erklærer vi hermed udtrykkeligt, at vi ikke påtager os noget ansvar for skader på vores produkter, hvis de pågældende produkter ikke er blevet repareret korrekt af en GARDENA-godkendt servicepartner, eller hvor der ikke er brugt originale GARDENA-reservedele eller godkendte reservedele fra GARDENA.</p>
<p><b>FI Tuotevastuu</b> Saksan tuotevastuulain mukaisesti emme ole vastuussa laitteiden vaurioista, jos korjauksia ei ole tehnyt GARDENAn hyväksymä huoltoliike tai jos niiden synnä on muiden kuin alkuperäisten GARDENA-varaosien tai GARDENAn hyväksymien varaosien käyttö.</p>
<p><b>IT Responsabilità del prodotto</b> In conformità con la Legge tedesca sulla responsabilità del prodotto, con la presente dichiariamo espressamente che decliniamo qualsiasi responsabilità per danni causati dai nostri prodotti qualora non siano stati correttamente riparati presso un partner di assistenza approvato GARDENA o laddove non siano stati utilizzati ricambi originali o autorizzati GARDENA.</p>
<p><b>ES Responsabilidad sobre el producto</b> De acuerdo con la Ley de responsabilidad sobre productos alemana, por la presente declaramos expresamente que no aceptamos ningún tipo de responsabilidad por los daños ocasionados por nuestros productos si dichos productos no han sido reparados por un socio de mantenimiento aprobado por GARDENA o si no se han utilizado piezas originales GARDENA o piezas autorizadas por GARDENA.</p>
<p><b>PT Responsabilidade pelo produto</b> De acordo com a lei alemã de responsabilidade pelo produto, declaramos que não nos responsabilizamos por danos causados pelos nossos produtos, caso os tais produtos não tenham sido devidamente reparados por um parceiro de assistência GARDENA aprovado ou se não tiverem sido utilizadas peças GARDENA originais ou peças autorizadas pela GARDENA.</p>
<p><b>PL Odpowiedzialność za produkt</b> Zgodnie z niemiecką ustawą o odpowiedzialności za produkt, niniejszym wyraźnie oświadczamy, że nie ponosimy żadnej odpowiedzialności za szkody poniesione na skutek użytkowania naszych produktów, w przypadku gdy naprawa tych produktów nie była odpowiednio przeprowadzana przez zatwierdzonego przez firmę GARDENA partnera serwisowego lub nie stosowano oryginalnych części GARDENA albo części autoryzowanych przez tę firmę.</p>
<p><b>HU Termékszavatosság</b> A németországi termékszavatossági törvénnyel összhangban ezennel nyomatékosan kijelentjük, hogy nem vállalunk felelősséget a termékeinkben keletkezett olyan károkért, amelyek valamely GARDENA által jóváhagyott szervizpartner által nem megfelelően végzett javításból adódtak, vagy amely során nem eredeti GARDENA alkatrészeket vagy a GARDENA által jóváhagyott alkatrészeket használtak fel.</p>
<p><b>CS Odpovědnost za výrobek</b> V souladu s německým zákonem o odpovědnosti za výrobek tímto výslovně prohlašujeme, že nepřijímáme žádnou odpovědnost za poškození vzniklá na našich výrobcích, kdy zmíněné výrobky nebyly řádně opraveny schváleným servisním partnerem GARDENA nebo kdy nebyly použity originální náhradní díly GARDENA nebo náhradní díly autorizované společností GARDENA.</p>
<p><b>SK Zodpovednosť za produkt</b> V súlade s nemeckými právnymi predpismi upravujúcimi zodpovednosť za výrobok týmto výslovné prehlasujeme, že nenesieme žiadnu zodpovednosť za škody spôsobené našimi výrobkami, v prípade ktorých neboli náležité opravy vykonané servisným partnerom schváleným spoločnosťou GARDENA alebo neboli použité diely spoločnosti GARDENA alebo diely schválené spoločnosťou GARDENA.</p>
<p><b>EL Ευθύνη προϊόντος</b> Σύμφωνα με τον γερμανικό νόμο περί Ευθύνης για τα Προϊόντα, με το παρόν δηλώνουμε ρητώς ότι δεν αποδεχόμαστε καμία ευθύνη για τυχόν ζημιές που προκύπτουν από τα προϊόντα μας εάν αυτά δεν έχουν επισκευαστεί σωστά από κάποιον εγκεκριμένο συνεργάτη επισκευών της GARDENA ή εάν δεν έχουν χρησιμοποιηθεί αυθεντικά εξαρτήματα GARDENA ή εξαρτήματα εγκεκριμένα από την GARDENA.</p>
<p><b>SL Odgovornost proizvajalca</b> V skladu z nemškimi zakoni o odgovornosti za izdelke, izrecno izjavljajo, da ne sprejemamo nobene odgovornosti za škodo, ki jo povzročijo naši izdelki, če teh niso ustrezno popravili GARDENINI odobreni servisni partnerji ali pri tem niso bili uporabljeni originalni GARDENINI nadomestni deli ali GARDENINIMI homologiranimi nadomestnimi deli.</p>
<p><b>HR Pouzdanost proizvoda</b> Sukladno njemačkom zakonu o pouzdanosti proizvoda, ovime izričito izjavljujemo kako ne prihvaćamo nikakvu odgovornost za oštećenja na našim proizvodima nastala uslijed neispravnog popravka od strane servisnog partnera kojeg odobrava GARDENA ili uslijed nekorištenja originalnih GARDENA dijelova ili dijelova koje odobrava GARDENA.</p>
<p><b>RO Răspunderea pentru produs</b> În conformitate cu Legea germană privind răspunderea pentru produs, declarăm în mod expres prin prezentul document că nu acceptăm nicio răspundere pentru defecțiunile suferite de produsele noastre atunci când acestea nu au fost reparate în mod corect de un atelier de service partener, aprobat de GARDENA, sau când nu au fost utilizate piese GARDENA originale sau piese autorizate de GARDENA.</p>
<p><b>BG Отговорност за вреди, причинени от стоки</b> Съгласно германския Закон за отговорността за вреди, причинени от стоки, с настоящото изрично декларираме, че не носим отговорност за щети, причинени от нашите продукти, ако те не са били правилно ремонтирани от одобрен от GARDENA сервиз или ако не са използвани оригинални части на GARDENA или части, одобрени от GARDENA.</p>
<p><b>ET Tootevastutus</b> Vastavalt Saksamaa tootevastutusseadusele deklareerime käesolevaga selgesõnaliselt, et me ei kannu mingisugust vastutust meie toodetest tingitud kahjude eest, kui need tooted ei ole korrektselt parandatud GARDENA heakskiidetud hoolduspartneri poolt või kui parandamisel ei ole kasutatud GARDENA originaalosi või GARDENA volitatud osi.</p>
<p><b>LT Gaminio patikimumas</b> Mes aiškiai pareiškiame, kad, atsižvelgiant į Vokietijos gaminių patikimumo įstatymą, neprisiimame atsakomybės dėl bet kokios žalos, patirtos dėl mūsų gaminių, jeigu jie buvo netinkamai taisomi arba jų dalys buvo pakeistos neoriginaliomis GARDENA dalimis ar nepatvirtintomis dalimis, arba jeigu remonto darbai buvo atliekami ne GARDENA techninės priežiūros centro specialistų.</p>
<p><b>LV Atbildība par produkcijas kvalitāti</b> Saskaņā ar Vācijas likumu par atbildību par produkcijas kvalitāti ar šo mēs paziņojam, ka neuzņemamies atbildību par bojājumiem, kas radušies, lietojot mūsu izstrādājumus, kuru remontu nav veicis uzņēmuma GARDENA apstiprināts apkopes partneris vai kuru remontam netika izmantotas oriģinālās GARDENA detaļas vai detaļas, kuru lietošanu apstiprinājis uzņēmums GARDENA.</p>

**A1**

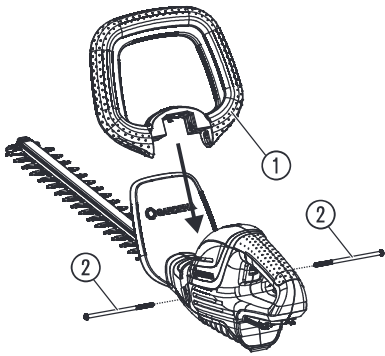

**O1**

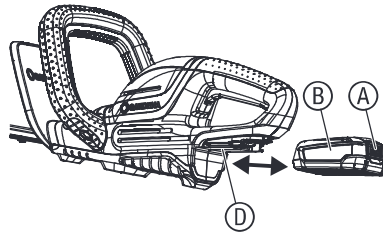

**O2**

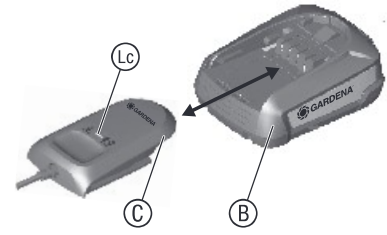

**O3**

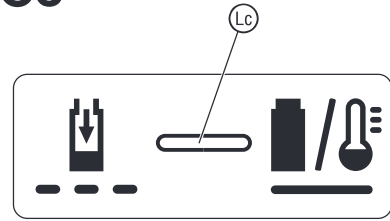

**O4**

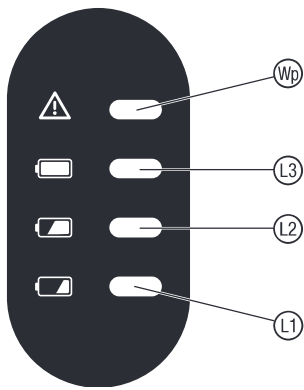

**O5**

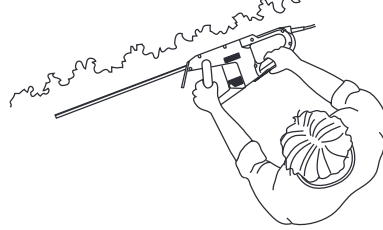

**O6**

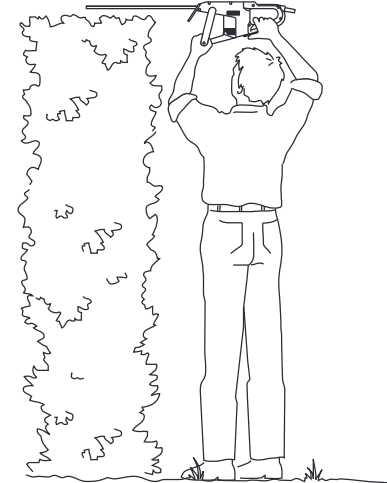

**O7**

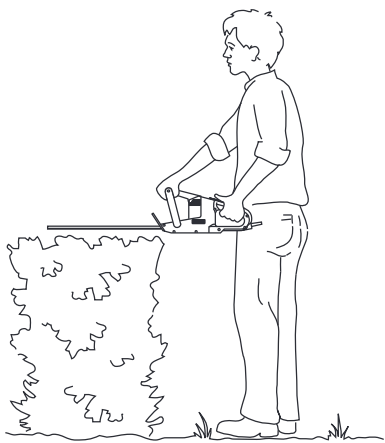

**O8**

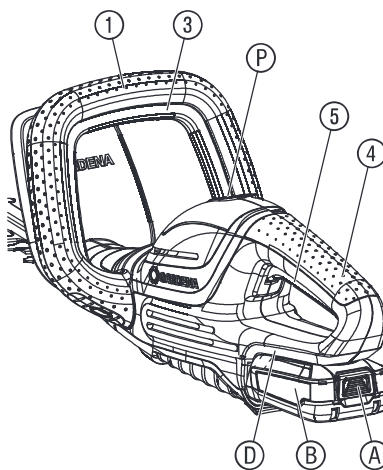

**M1**

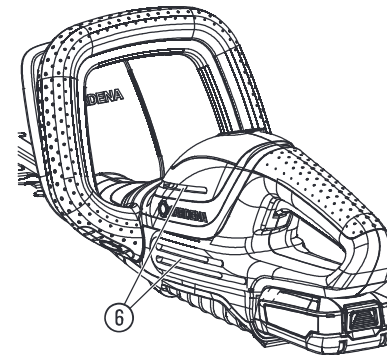

#### Symbole umieszczone na produkcie:



Należy przeczytać instrukcję obsługi.



Niebezpieczeństwo – nie zbliżać rąk do noża.



Nie narażać na działanie deszczu.



Dotyczy ładowarki:  
w przypadku uszkodzenia lub przecięcia przewodu natychmiast odłączyć wtyczkę od zasilania sieciowego.



Nosić ochronę oczu i słuchu.



Przed rozpoczęciem czyszczenia lub konserwacji zdjąć akumulator.

#### Ogólne wskazówki bezpieczeństwa

Ogólne wskazówki bezpieczeństwa w odniesieniu do elektronarzędzia



#### OSTRZEŻENIE!

Należy przeczytać wszystkie wskazówki bezpieczeństwa i zalecenia, a także zapoznać się z ilustracjami i danymi technicznymi dołączonymi do elektronarzędzia. Zaniedbania w kwestii przestrzegania wskazówek bezpieczeństwa oraz zaleceń mogą doprowadzić do porażenia prądem elektrycznym, pożaru oraz/lub ciężkich obrażeń ciała.

Wskazówki bezpieczeństwa oraz zalecenia należy przechować w celu przyszłego wykorzystania.

Stosowane we wskazówkach bezpieczeństwa pojęcie „elektonarzędzie” odnosi się do elektronarzędzi zasilanych z sieci (z kablem sieciowym) oraz do elektronarzędzi zasilanych akumulatorowo (bez kabla sieciowego).

#### 1) Bezpieczeństwo na stanowisku pracy

- Miejsce pracy powinno być czyste i dobrze oświetlone. Nieład lub też nieoświetlone miejsca pracy mogą przyczynić się do wypadków.
- Nie należy wykonywać prac z użyciem elektronarzędzia w obszarach zagrożonych wybuchem, w których znajdują się palne ciecze, gazy lub pyły. Elektronarzędzia wytwarzają iskry, które mogłyby zapalić pył lub opary.
- Podczas używania elektronarzędzia należy zadbać o pozostanie dzieci oraz innych osób w bezpiecznej odległości.  
W razie odwrócenia uwagi można utracić kontrolę nad urządzeniem.

#### 2) Bezpieczeństwo elektryczne

- Wtyczka przyłączeniowa elektronarzędzia musi pasować do gniazda. Nie wolno w żaden sposób modyfikować wtyczki. Nie należy stosować wtyczek adaptacyjnych do elektronarzędzi z uziemieniem. Niemodyfikowane wtyczki oraz odpowiednie gniazda zmniejszają zagrożenie porażenia prądem elektrycznym.
- Należy unikać zetknięcia ciała z uziemionymi powierzchniami, takimi jak rury, grzejniki, kuchenki oraz lodówki.  
Istnieje podwyższone zagrożenie porażenia prądem elektrycznym, jeśli ciało użytkownika urządzenia jest uziemione.
- Należy przechowywać elektronarzędzia z dala od deszczu lub wilgoci.  
Wnikanie wody w elektronarzędzie zwiększa zagrożenie porażenia prądem elektrycznym.
- Nie należy używać kabla przyłączeniowego niezgodnie z przeznaczeniem, np. do noszenia elektronarzędzia, zawieszania go lub do wyciągania wtyczki z gniazda. Kabel należy trzymać z dala od źródeł ciepła, oleju, ostrych krawędzi lub też poruszających się elementów urządzeń. Uszkodzone lub zaplątane kable zwiększają zagrożenie porażenia prądem elektrycznym.
- Pracując z użyciem elektronarzędzia na wolnym powietrzu, należy stosować tylko kable przedłużające odpowiednie do użytku na zewnątrz pomieszczeń.  
Zastosowanie kabla przedłużającego odpowiedniego do użytku na zewnątrz pomieszczeń zmniejsza ryzyko porażenia prądem elektrycznym.
- Jeśli nie można uniknąć eksploatacji elektronarzędzia w wilgotnym otoczeniu, należy zastosować wyłącznik różnicowoprądowy.  
Zastosowanie wyłącznika różnicowoprądowego zmniejsza zagrożenie porażenia prądem elektrycznym.

#### 3) Bezpieczeństwo osób

- Należy postępować uważnie, zwracać uwagę na to, jakie czynności się wykonuje, i podchodzić z rozsądkiem do pracy z użyciem elektronarzędzia. Nie używać elektronarzędzia w stanie zmęczenia lub choroby, bądź też pod wpływem narkotyków, alkoholu lub lekarstw.  
Chwila nieuwagi podczas pracy z użyciem elektronarzędzia może doprowadzić do poważnych obrażeń ciała.
- Należy nosić środki ochrony indywidualnej oraz zawsze okulary ochronne.  
Stosowanie środków ochrony indywidualnej, takich jak maska przeciwpyłowa, przeciwpoślizgowe obuwie ochronne, kask ochronny lub też środki ochrony

## PL Akumulatorowe nożyce do żywopłotu

1. BEZPIECZEŃSTWO	55
2. MONTAŻ	57
3. OBSŁUGA	57
4. KONSERWACJA	58
5. PRZECHOWYWANIE	58
6. USUWANIE USTEREK	58
7. DANE TECHNICZNE	59
8. AKCESORIA	59
9. SERWIS/GWARANCJA	59

### Tłumaczenie instrukcji oryginalnej.



Osoby z ograniczonymi zdolnościami fizycznymi, sensorycznymi i umysłowymi (również dzieci), bądź osoby bez doświadczenia i/lub wiedzy, mogą używać produktu wyłącznie pod nadzorem osoby odpowiedzialnej za ich bezpieczeństwo lub po otrzymaniu od niej instrukcji dotyczących eksploatacji produktu. Pilnować, aby dzieci nie bawiły się produktem. Produkt nie powinien być użytkowany przez osoby w wieku poniżej 16. roku życia.

#### Użytkowanie zgodnie z przeznaczeniem:

Nożyce do żywopłotu firmy GARDENA są przeznaczone do przycinania żywopłotów, krzewów, bylin i roślin płożących w prywatnych ogrodach i ogródkach działkowych.

Produkt nie jest przeznaczony do długotrwałego użytkowania.



**NIEBEZPIECZEŃSTWO! Ryzyko obrażeń ciała!**

→ Produktu nie wolno używać do przycinania trawników/krawędzi trawnika lub do rozdrabniania dla celów kompostowania.

## 1. BEZPIECZEŃSTWO

### WAŻNE!

Należy starannie zapoznać się z instrukcją obsługi i zachować ją do późniejszego wykorzystania.

sluchu, w zależności od rodzaju oraz zastosowania elektronarzędzia, zmniejsza ryzyko obrażeń ciała.

- c) **Unikać niezamierzonego uruchamiania urządzenia. Przed podłączeniem elektronarzędzia do źródła zasilania oraz/lub podłączeniem akumulatora należy upewnić się, że elektronarzędzie jest wyłączone.**

Jeśli podczas przenoszenia elektronarzędzia palec znajduje się na przełączniku lub też jeśli urządzenie jest podłączane do źródła zasilania w stanie włączonym, może dojść do wypadku.

- d) **Przed włączeniem elektronarzędzia należy usunąć narzędzia nastawcze lub też klucze do śrub. Narzędzie lub klucz, znajdujące się w obracającej się części urządzenia, mogą spowodować zranienie.**

- e) **Jeśli nienaturalnej postawy ciała. Należy zadbać o stabilną pozycję i utrzymywać przez cały czas równowagę.** Dzięki temu można lepiej kontrolować elektronarzędzie w nieoczekiwanych sytuacjach.

- f) **Nosić odpowiednią odzież. Nie nosić luźnej odzieży lub też ozdób. Nie zbliżać włosów, odzieży i rękawic do poruszających się części.** Luźna odzież, ozdoby lub też długie włosy mogą zostać pochwycone przez poruszające się części.

- g) **Jeśli możliwe jest zamontowanie urządzeń odsysających i gromadzących pył, należy je podłączyć i prawidłowo ich używać.** Zastosowanie urządzenia do odsysania pyłu może zmniejszyć zagrożenie powodowane przez pył.

- h) **Użytkownik nie powinien czuć się zbyt pewnie i lekceważyć zasad bezpieczeństwa nawet wtedy, gdy po wielokrotnym używaniu elektronarzędzia jest dobrze obeznany z jego działaniem.** Nieuwaga przy pracy może w ułamku sekundy doprowadzić do ciężkich obrażeń ciała.

#### 4) Użytkowanie i obsługa elektronarzędzia

- a) **Nie przeciążać urządzenia. Używać do pracy tylko elektronarzędzia przeznaczonego do tego celu.** Przy zastosowaniu odpowiedniego elektronarzędzia można pracować lepiej i bezpieczniej w określonym zakresie jego mocy.

- b) **Nie używać elektronarzędzia z uszkodzonym wyłącznikiem.** Elektronarzędzie, którego nie można włączyć lub wyłączyć, jest niebezpieczne i wymaga naprawy.

- c) **Przed przystąpieniem do regulacji urządzenia, wymiany elementów wyposażenia lub odłożeniem urządzenia wyciągnąć wtyczkę z gniazda oraz/lub wyjąć akumulator.** Ten środek ostrożności zapobiega niezamierzonemu uruchomieniu elektronarzędzia.

- d) **Nie używane elektronarzędzia należy przechowywać w sposób uniemożliwiający dostęp dzieci. Nie należy pozwalać na używanie urządzenia osobom, które nie są obeznane z jego obsługą lub też nie przeczytały niniejszych zaleceń.** Elektronarzędzia są niebezpieczne, jeśli są używane przez osoby niedoświadczone.

- e) **Elektronarzędzia należy starannie konserwować. Sprawdzić, czy części ruchome działają nienagannie i nie zakleszczają się, czy nie ma pękniętych lub uszkodzonych części, czy działanie elektronarzędzia nie jest w żaden sposób ograniczone. Przed użyciem urządzenia należy naprawić uszkodzone części.** Nieprawidłowa konserwacja elektronarzędzi jest przyczyną wielu wypadków.

- f) **Narzędzia tnące należy utrzymywać ostre oraz czyste.** Starannie zakonserwowane narzędzia tnące o ostrych krawędziach tnących rzadziej się zakleszczają i są łatwiejsze w prowadzeniu.

- g) **Elektronarzędzi, wyposażenia, narzędzi roboczych itp. należy używać zgodnie z niniejszymi zaleceniami. Należy przy tym uwzględnić warunki pracy oraz wykonywane czynności.** Użycie elektronarzędzi do zastosowań innych niż przewidziane może doprowadzić do sytuacji zagrożenia.

- h) **Uchwyty i powierzchnie uchwytów powinny być suche, czyste i niezatłuszczone.**

Śliskie uchwyty i powierzchnie uchwytów nie pozwalają na pewną obsługę oraz kontrolowanie elektronarzędzia w nieprzewidzianych sytuacjach.

#### 5) Użytkowanie i obsługa narzędzia akumulatorowego

- a) **Akumulatory należy ładować tylko w ładowarkach zalecanych przez producenta.** W przypadku ładowarki, przeznaczonej do określonego typu akumulatorów, istnieje zagrożenie pożarowe, jeśli będzie ona używana z innymi akumulatorami.

- b) **Używać w elektronarzędziach tylko przewidzianych do nich akumulatorów.** Użycie innego akumulatora może doprowadzić do zranienia oraz zagrożenia pożarowego.

- c) **Nie używane akumulatory należy przechowywać z dala od spinaczy biurowych, monet, kluczy, gwoździ śrub lub też innych metalowych przedmiotów, które mogłyby doprowadzić do zwarcia styków.** Zwarcie pomiędzy stykami akumulatora może doprowadzić do oparzeń lub też do powstania ognia.

- d) **W przypadku nieprawidłowego użytkowania z akumulatora może wyciekać płyn. Unikać kontaktu z płynem. W razie przypadkowego kontaktu spłukać miejsce zetknięcia wodą. Jeśli płyn dostanie się do oczu, zasięgnąć pomocy lekarskiej.** Wyciekający płyn akumulatorowy może powodować podrażnienia skóry i oparzenia.

- e) **Nie używać uszkodzonych lub zmodyfikowanych akumulatorów.** Uszkodzone lub zmodyfikowane akumulatory mogą działać w sposób nieprzewidywalny i mogą być przyczyną pożaru, wybuchu lub obrażeń ciała.

- f) **Nie narażać akumulatora na działanie ognia lub zbyt wysokich temperatur.** Ogień lub temperatura powyżej 130 °C może być przyczyną wybuchu.

- g) **Przestrzegać wszystkich zaleceń dotyczących ładowania akumulatora i nigdy nie ładować akumulatora lub narzędzia akumulatorowego poza zakresem temperatury określonym w instrukcji obsługi.** Nieprawidłowe

ładowanie lub ładowanie poza dopuszczalnym zakresem temperatury może doprowadzić do uszkodzenia akumulatora lub zwiększyć zagrożenie pożarowe.

#### 6) Serwis

- a) **Naprawę elektronarzędzia należy zlecać wyłącznie wykwalifikowanym pracownikom i tylko z zastosowaniem oryginalnych części zamiennych.**

Dzięki temu można zapewnić utrzymanie bezpieczeństwa elektronarzędzia.

- b) **Nigdy nie przeprowadzać konserwacji uszkodzonych akumulatorów.** Konserwacja akumulatorów powinna zostać przeprowadzona wyłącznie przez producenta lub autoryzowane centrum serwisowe.

#### Wskazówki bezpieczeństwa dotyczące nożyc do żywoplotu

- a) **Nie należy zbliżać części ciała do noża. Nie należy próbować usuwać ściętych roślin przy pracującym nożu lub też przytrzymywać ciętych części.**

Po przełączeniu wyłącznika noże nadal się poruszają. Chwila nieuwagi podczas używania nożyc do żywoplotu może prowadzić do ciężkich obrażeń ciała.

- b) **Podczas przenoszenia nożyce do żywoplotu należy trzymać za uchwyt, nóż powinien być unieruchomiony, a palce powinny spoczywać z dala od wyłącznika.** Prawidłowy sposób przenoszenia nożyce do żywoplotu ogranicza ryzyko niezamierzonego uruchomienia narzędzia i wynikającego z niego zranienia ciała przez nóż.

- c) **Podczas transportu lub przechowywania nożyc do żywoplotu należy zawsze zakładać osłony na noże.** Właściwe obchodzenie się z nożycami do żywoplotu zmniejsza ryzyko zranienia przez nóż.

- d) **Przed przystąpieniem do usuwania zakleszczonego ściętego materiału lub do prac konserwacyjnych upewnić się, że wszystkie wyłączniki zostały przełączone, a blok akumulatora został wyjęty lub odłączony.** Niezamierzone uruchomienie nożyce do żywoplotu podczas usuwania zakleszczonego ściętego materiału lub podczas prac konserwacyjnych może doprowadzić do poważnych obrażeń ciała.

- e) **Przed przystąpieniem do usuwania zakleszczonego ściętego materiału lub do prac konserwacyjnych upewnić się, że wszystkie wyłączniki zostały przełączone, a włącznik z blokadą do pracy ciągłej jest aktywny.** Niezamierzone uruchomienie nożyce do żywoplotu podczas usuwania zakleszczonego ściętego materiału lub podczas prac konserwacyjnych może doprowadzić do poważnych obrażeń ciała.

- f) **Nożyce do żywoplotu należy trzymać wyłącznie za izolowane powierzchnie uchwytów, gdyż nóż może wejść w kontakt z ukrytymi przewodami.** Kontakt noży z przewodem przewodzącym prąd może przenieść napięcie na metalowe części urządzenia, co z kolei może prowadzić do porażenia prądem elektrycznym.

- g) **Wszelkie przewody powinny znajdować się poza obszarem cięcia.** Przewody mogą być ukryte w żywopłocie lub krzakach, w związku z tym może dojść do ich niezamierzonego uszkodzenia przez nóż.

- h) **Nie używać nożyc do żywoplotu podczas złej pogody, zwłaszcza podczas zagrożenia wyładowaniami atmosferycznymi.** Pozwoli to ograniczyć ryzyko uderzenia pioruna.

Sprawdzić, czy w żywopłocie lub krzakach nie ma ukrytych obiektów (np. ogrodzenie z drutu lub przewody).

Zalecane jest używanie wyłącznika różnicowoprądowego o prądzie wyzwalającym 30 mA lub mniejszym.

Nożyce do żywoplotu trzymać oburącz za oba uchwyty.

Nożyce do żywoplotu są przewidziane do prac, podczas których użytkownik stoi na ziemi, a nie na drabinie lub innej niestabilnej powierzchni.

#### Dodatkowe wskazówki bezpieczeństwa

##### Bezpieczne obchodzenie się z akumulatorem



**Należy przeczytać wszystkie wskazówki bezpieczeństwa oraz zalecenia.**

Zaniedbania w kwestii przestrzegania wskazówek bezpieczeństwa oraz zaleceń mogą doprowadzić do porażenia prądem elektrycznym, pożaru oraz/lub ciężkich obrażeń ciała.

**Niniejsze zalecenia należy starannie przechowywać.** Ładowarki należy używać tylko wtedy, gdy użytkownik jest w stanie w pełni ocenić wszystkie funkcje i może korzystać z nich bez ograniczeń lub otrzymał odpowiednie zalecenia.

→ **Należy nadzorować dzieci podczas używania, czyszczenia lub konserwacji.** Pozwoli to zagwarantować, że dzieci nie będą bawić się ładowarką.

→ **Ładować tylko akumulatory systemowe litowo-jonowe POWER FOR ALL typu PBA 18V. od pojemności 1,5 Ah (od 5 ogniwi).** Napięcie akumulatora musi być zgodne z napięciem ładowania ładowarki. **Nie należy ładować baterii jednorazowych.**

W przeciwnym razie istnieje niebezpieczeństwo pożaru i wybuchu.

→ **Nie należy narażać ładowarki na działanie deszczu lub wilgoci.** Wnikanie wody do urządzenia elektrycznego zwiększa zagrożenie porażenia prądem elektrycznym.

→ **Ładowarkę należy utrzymywać w czystości.** Zabrudzenie zwiększa ryzyko porażenia prądem elektrycznym.

→ **Przed każdym użyciem sprawdzić ładowarkę, kabel i wtyczkę.** W przypadku wykrycia uszkodzeń nie używać ładowarki. Nie otwierać samodzielnie ładowarki, jej naprawę należy zlecać wyłącznie wykwalifikowanemu pracownikowi i tylko z zastosowaniem oryginalnych części zamiennych. Uszkodzone ładowarki, kable i wtyczki zwiększają ryzyko porażenia prądem elektrycznym.

→ **Nie używać ładowarki na łatwopalnym podłożu (np. papierze, tekstyliach itd.) lub w sąsiedztwie substancji łatwopalnych.**

Ze względu na nagrzewanie się ładowarki podczas ładowania istnieje niebezpieczeństwo pożaru.

- Ze względów bezpieczeństwa wymiany kabla przyłączeniowego powinna dokonać firma GARDENA lub autoryzowane centrum serwisowe elektronicznej firmy GARDENA.
- **Nie używać produktu podczas ładowania.**
- **Niniejsze wskazówki bezpieczeństwa dotyczą tylko akumulatorów systemowych litowo-jonowych POWER FOR ALL PBA 18V.**
- **Akumulator wykorzystywać tylko w produktach oferowanych przez producentów systemu POWER FOR ALL.**  
Pozwoli to ochronić akumulator przed niebezpiecznym przecięciem.
- **Akumulatory należy ładować tylko w ładowarkach zalecanych przez producenta.**  
W przypadku ładowarki przeznaczonej do określonego typu akumulatorów istnieje zagrożenie pożarowe, jeśli będzie ona używana z innymi akumulatorami.
- **Akumulator jest dostarczany w stanie częściowego naładowania.**  
Aby zapewnić pełną wydajność akumulatora, należy przed pierwszym użyciem całkowicie naładować akumulator w ładowarce.
- **Akumulatory należy przechowywać poza zasięgiem dzieci.**
- **Nie otwierać akumulatora.** Istnieje niebezpieczeństwo zwarcia.
- **W przypadku uszkodzenia lub nieodpowiedniego użytkowania akumulatora może dojść do wydzielania się oparów. Może dojść do zapłonu lub wybuchu akumulatora.**  
Zapewnić dopływ świeżego powietrza, a w razie wystąpienia dolegliwości skontaktować się z lekarzem. Opary mogą spowodować podrażnienie dróg oddechowych.
- **W przypadku nieprawidłowego użytkowania lub uszkodzonego akumulatora może dojść do wycieku łatwopalnego płynu. Unikać kontaktu z płynem. W razie przypadkowego kontaktu miejsce zetknięcia należy opłukać wodą. W razie kontaktu płynu z oczami należy skorzystać z pomocy lekarskiej.**  
Wyciekający płyn akumulatorowy może powodować podrażnienia skóry lub oparzenia.
- **W przypadku uszkodzenia akumulatora wyciekający płyn może spowodować zamoczenie przedmiotów znajdujących się w pobliżu. Należy sprawdzić narażone elementy.**  
W razie konieczności należy je wyczyścić lub ewentualnie wymienić.
- **Nie doprowadzać do zwarcia akumulatora. Nieużywany akumulator należy przechowywać z dala od spinaczy biurowych, monet, kluczy, gwoździ, śrub lub innych metalowych przedmiotów, które mogłyby doprowadzić do zwarcia styków.**  
Zwarcie na stykach akumulatora może doprowadzić do oparzeń lub powstania ognia.
- **Kontakt z ostrymi przedmiotami, takimi jak gwoździe lub wkrętki, bądź działaniem siły zewnętrznej może spowodować uszkodzenie akumulatora.**  
Może dojść do wewnętrznego zwarcia, które może doprowadzić do zapłonu, dymienia, wybuchu lub przegrzania akumulatora.
- **Nigdy nie przeprowadzać konserwacji uszkodzonych akumulatorów.**  
Konserwacja akumulatorów powinna zostać przeprowadzona wyłącznie przez producenta lub autoryzowane centrum serwisowe.
-  **Chronić akumulator przed gorącym np. długotrwałym działaniem promieni słonecznych, ogniem, brudem, wodą i wilgocią.**  
Istnieje ryzyko wybuchu lub zwarcia.
- **Akumulator należy eksploatować i przechowywać w temperaturze otoczenia od -20 °C do +50 °C.**  
Nie pozostawiać akumulatora w samochodzie np. latem. Przy temperaturach < 0 °C może w zależności od urządzenia dojść do spadku wydajności.
- **Akumulator ładować wyłącznie w temperaturach otoczenia w zakresie od 0 °C do +45 °C.**  
Ładowanie poza dopuszczalnym zakresem temperatury może doprowadzić do uszkodzenia akumulatora lub zwiększyć zagrożenie pożarowe.

#### Bezpieczeństwo elektryczne



#### **NIEBEZPIECZEŃSTWO! Zatrzymanie akcji serca!**

Podczas pracy produkt wytwarza pole elektromagnetyczne. W określonych warunkach pole to może oddziaływać na aktywne i pasywne implanty medyczne. Aby uniknąć ryzyka poważnych lub śmiertelnych obrażeń ciała, zalecamy osobom posiadającym implanty medyczne przed użyciem produktu skontaktować się z lekarzem lub producentem implantu.

Produkt wyposażony w akumulator używać wyłącznie w temperaturze w zakresie od -10 °C do 40 °C.

Należy starannie sprawdzić obszar, na którym ma być używany produkt, i usunąć wszelkie kable oraz przedmioty obce.

W razie niezamierzonego uruchomienia (np. z powodu zapieczonego przelącznika) natychmiast odłączyć akumulator od produktu i zlecić naprawę produktu w serwisie firmy GARDENA.

Jeśli produkt zaczyna nietypowo drgać, wyłączyć produkt i odłączyć akumulator od produktu. Silne wibracje mogą spowodować obrażenia.

Nie używać produktu w pobliżu wody.

Nie wykonywać prac w pobliżu basenów lub też stawów ogrodowych.

Styki akumulatora chronić przed wilgocią.

#### Bezpieczeństwo osobiste



#### **NIEBEZPIECZEŃSTWO! Ryzyko uduszenia!**

Istnieje ryzyko połknięcia drobnych części. W przypadku małych dzieci istnieje ryzyko uduszenia plastikową torebką. Dzieci należy trzymać z dala od miejsca montażu produktu.

Należy zapoznać się ze sposobem wyłączenia produktu w sytuacji awaryjnej.

Unikać kontaktu noża z olejem, zwłaszcza w przypadku alergii na olej.

Pracować tylko przy świetle dziennym lub przy dobrej widoczności.

Przed każdym użyciem sprawdzić produkt. Przed każdym użyciem należy wykonać kontrolę wzrokową produktu. Sprawdzić, czy wlotowe otwory wentylacyjne nie są zatkane lub zakryte.

Jeśli podczas eksploatacji produktu nastąpiło intensywne wydzielanie ciepła, przed schowaniem należy pozostawić produkt w celu ostygnięcia.

Ostrzeżenie! W przypadku wykonywania pracy z użyciem środków ochrony słuchu oraz ze względu na generowany przez produkt hałas możliwe jest, że operator nie zauważy zbliżających się osób.

Należy zawsze nosić odpowiednią odzież, rękawice ochronne oraz sztywne obuwie.

Należy pamiętać o założeniu sztywnego obuwia na czas pracy.

## 2. MONTAŻ



#### **NIEBEZPIECZEŃSTWO! Ryzyko obrażeń ciała!**

**Ryzyko zranienia w przypadku uruchomienia produktu bez nadzoru.**

- **Przed zmontowaniem produktu wyjąć akumulator i nasunąć osłonę na nóż.**

#### **Montaż przedniego uchwytu [rys. A1]:**

1. Odkręcić i wyjąć obie śruby ②.
2. Przedni uchwyt ① wsunąć w szczelinę nożyc do żywoplotu.  
Upewnić się, że przedni uchwyt ① jest całkowicie wsunięty, a otwór w uchwycie pokrywa się z otworami gwintowanymi w nożycach do żywoplotu.
3. Włożyć obie śruby ② w otwory gwintowane w nożycach do żywoplotu.  
Uważać, aby nie nacisnąć przedniego przycisku Start ③.
4. Dokręcić obie śruby ②.  
Upewnić się, że śruby ② są dokręcone i możliwe jest naciśnięcie do oporu przycisku Start ③.

## 3. OBSŁUGA



#### **NIEBEZPIECZEŃSTWO! Ryzyko obrażeń ciała!**

**Ryzyko zranienia w przypadku uruchomienia produktu bez nadzoru.**

- **Przed odłożeniem produktu na miejsce lub przystąpieniem do jego transportu zaczekać do chwili zatrzymania noża, wyjąć akumulator i nasunąć osłonę na nóż.**

#### **Ładowanie akumulatora [rys. O1/O2/O3]:**



#### **UWAGA!**

- **Zwracać uwagę na napięcie sieciowe!** Napięcie pochodzące ze źródła prądu musi być zgodne z napięciem określonym na tabliczce znamionowej ładowarki.

#### **W przypadku nożyc do żywoplotu GARDENA art. 14730-55/14731-55 akumulator i ładowarka nie są zawarte w zestawie.**

W ramach inteligentnego ładowania stan naładowania akumulatora zostanie automatycznie rozpoznany i akumulator zostanie naładowany optymalnym prądem ładowania każdorazowo dostosowanym do temperatury i napięcia akumulatora.

Pozwala to chronić akumulator, który w przypadku przechowywania w ładowarce pozostaje zawsze całkowicie naładowany.

1. Nacisnąć przycisk odblokowujący ① i wyjąć akumulator ② z mocowania akumulatora ③.
2. Podłączyć ładowarkę akumulatorów ④ do gniazda zasilania sieciowego.
3. Wsunąć ładowarkę akumulatorów ④ na akumulator ②.

**Jeśli wskaźnik stanu naładowania ⑤ na ładowarce miga na zielono, akumulator jest ładowany.**



Jeśli wskaźnik stanu naładowania  na ładowarce stale świeci się na zielono, akumulator jest całkowicie naładowany (czas ładowania, patrz 7. DANE TECHNICZNE).

4. Podczas ładowania należy regularnie sprawdzać stan naładowania.

5. Gdy akumulator  jest całkowicie naładowany, można odłączyć akumulator  od ładowarki .

#### Znaczenie symboli na wyświetlaczu:

#### Wskazania na ładowarce [rys. O3]:

**Miganie wskaźnika stanu naładowania ** Proces ładowania jest sygnalizowany **miganiem** wskaźnika stanu naładowania .



**Wskazówka:** proces ładowania jest możliwy tylko wtedy, gdy temperatura akumulatora leży w dopuszczalnym zakresie temperatur ładowania, patrz 7. DANE TECHNICZNE.

**Stale świecenie wskaźnika stanu naładowania **



**Stale świecenie** wskaźnika stanu naładowania  sygnalizuje całkowite naładowanie akumulatora **lub** informuje o tym, że temperatura akumulatora leży poza dopuszczalnym zakresem temperatury ładowania i dlatego akumulator nie może być ładowany. Ładowanie akumulatora rozpocznie się po osiągnięciu dopuszczalnej temperatury ładowania.

Jeśli akumulator nie jest podłączony, **stale świecenie** wskaźnika stanu naładowania  sygnalizuje, że wtyczka sieciowa jest umieszczona w gniazdku i ładowarka jest gotowa do pracy.

#### Wskazanie stanu naładowania akumulatora na produkcie [rys. O4/O8]:

Po uruchomieniu produktu wskazanie stanu naładowania akumulatora  jest wyświetlane przez 5 sekund.

Stan naładowania akumulatora	Wskazanie stanu naładowania akumulatora
Stan naładowania 67 – 100 %	Diody  ,  i  świecą się na zielono
Stan naładowania 34 – 66 %	Diody  i  świecą się na zielono
Stan naładowania 11 – 33 %	Dioda  świeci się na zielono
Stan naładowania 0 – 10 %	Dioda  miga na zielono

Jeśli dioda  miga na zielono, należy naładować akumulator.

Jeśli dioda usterki  świeci się lub miga, patrz 6. USUWANIE USTEREK.

#### Pozycje robocze:

Nożyce do żywopłotu mogą być używane w 3 pozycjach roboczych.

– **Cięcie boczne** [rys. O5]

– **Cięcie wyższych żywopłotów** [rys. O6]

– **Cięcie niskich żywopłotów** [rys. O7]

#### Uruchamianie nożyc do żywopłotu [rys. O1/O8]:









**NIEBEZPIECZEŃSTWO! Ryzyko obrażeń ciała!**





Istnieje ryzyko zranienia, jeśli po zwolnieniu dźwigni uruchamiających produkt nie wyłączy się.

→ **Nigdy nie mostkować urządzeń zabezpieczających lub wyłącznika. Na przykład nie podwiązywać dźwigni uruchamiających na uchwycie.**

#### Uruchamianie:

1. Wsunąć akumulator  w mocowanie akumulatora  aż do jego słyszalnego zablokowania.
  2. Zdjąć osłonę z noża.
  3. Jedną ręką chwycić za przedni uchwyt  i nacisnąć przedni przycisk Start .
  4. Drugą ręką chwycić za główny uchwyt  i jednocześnie nacisnąć drugi przycisk Start .
- Nożyce do żywopłotu uruchamiają się i wskazanie stanu naładowania akumulatora  jest wyświetlane przez 5 sekund.

#### Zatrzymywanie:

1. Zwolnić oba przyciski Start /.
- Nożyce do żywopłotu zatrzymują się.
2. Nałożyć osłonę na nóż.
  3. Nacisnąć przycisk odblokowujący  i wyjąć akumulator  z mocowania akumulatora .

## 4. KONSERWACJA



**NIEBEZPIECZEŃSTWO! Ryzyko obrażeń ciała!**

Ryzyko zranienia w przypadku uruchomienia produktu bez nadzoru.

→ **Przed przystąpieniem do konserwacji produktu poczekać do chwili zatrzymania noża, wyjąć akumulator i nasunąć osłonę na nóż.**

#### Czyszczenie nożyc do żywopłotu [rys. M1]:



**NIEBEZPIECZEŃSTWO! Ryzyko obrażeń ciała!**

Ryzyko zranienia i uszkodzenia produktu.

→ **Nie czyścić produktu wodą lub strumieniem wody (zwłaszcza pod ciśnieniem).**

→ **Nie używać do czyszczenia chemikaliów, m.in. benzyny lub rozpuszczalników. Niektóre z nich mogą zniszczyć ważne części z tworzywa sztucznego.**

#### Szczeliny wentylacyjne powinny być zawsze czyste.

1. Oczyszczyć nożyce do żywopłotu wilgotną szmatką.
2. Szczeliny wentylacyjne  wyczyścić miękką szmatką (nie używać śrubokrętu).
3. Nasmarować nóż olejem o niskiej lepkości (np. Olejem do konserwacji GARDENA art. 2366).  
Unikać kontaktu z częściami z tworzywa sztucznego.

#### Czyszczenie akumulatora i ładowarki akumulatorów:

Przed podłączeniem ładowarki akumulatorów upewnij się, że powierzchnia oraz styki akumulatora i ładowarki akumulatorów są zawsze czyste i suche.

#### Nie używać bieżącej wody.

→ **Ładowarka akumulatorów:** Oczyszczyć styki oraz elementy z tworzywa sztucznego przy użyciu miękkiej, suchej szmatki.

→ **Akumulator:** Od czasu do czasu oczyścić szczeliny wentylacyjne oraz styki akumulatora przy użyciu miękkiego, czystego i suchego pędzelka.

## 5. PRZECHOWYWANIE

#### Przerwa w używaniu:

Produkt przechowywać poza zasięgiem dzieci.

1. Nałożyć osłonę na nóż.
2. Wyjąć akumulator.
3. Naładować go.
4. Oczyszczyć nożyce do żywopłotu, akumulator i ładowarkę akumulatorów (patrz 4. KONSERWACJA).
5. Przechowywać nożyce do żywopłotu, akumulator oraz ładowarkę akumulatorów w suchym, zamkniętym i zabezpieczonym przed działaniem mrozu miejscu.

#### Utylizacja:

(zgodnie z dyrektywą 2012/19/UE)



Produktu nie wolno utylizować razem z normalnymi odpadami komunalnymi. Produkt należy zutylizować zgodnie z lokalnymi przepisami ochrony środowiska.

#### WAŻNE!

→ Produkt należy zutylizować za pośrednictwem lokalnego zakładu utylizacji odpadów.

#### Utylizacja akumulatora:



Akumulator GARDENA zawiera ogniwa litowo-jonowe. W związku z tym nie może być usuwany razem z normalnymi odpadami komunalnymi, lecz powinien zostać przekazany do utylizacji.

#### Li-ion

#### WAŻNE!

→ Akumulator należy zutylizować za pośrednictwem lokalnego zakładu utylizacji odpadów.

1. Należy całkowicie rozładować ogniwa litowo-jonowe (skontaktować się z serwisem GARDENA).
2. Styki ogniw litowo-jonowych zabezpieczyć przez zwarcie.
3. Fachowo zutylizować ogniwa litowo-jonowe.

## 6. USUWANIE USTEREK









**NIEBEZPIECZEŃSTWO! Ryzyko obrażeń ciała!**

Ryzyko zranienia w przypadku uruchomienia produktu bez nadzoru.

→ Przed przystąpieniem do usuwania usterki produktu zaczekać do chwili zatrzymania noża, wyjąć akumulator i nasunąć osłonę na nóż.



**WSKAZÓWKI:** podany poziom emisji wibracji został zmierzony zgodnie ze znormalizowaną metodą kontroli i może być stosowany do porównywania elektronarzędzia z innymi narzędziami tego typu. Wartość ta może być stosowana również do wstępnej oceny ekspozycji. Poziom emisji wibracji może różnić się podczas rzeczywistego użytkowania elektronarzędzia.

Problem	Możliwa przyczyna	Postępowanie
Nożyce do żywopłotu nie dają się zatrzymać	Przycisk Start zablokowany.	→ Wyjąć akumulator i zwolnić przycisk Start.
Niedokładne cięcie	Nóż jest tępy lub uszkodzony.	→ Wymienić nóż w serwisie GARDENA.
Nożyce do żywopłotu mocno drgają	Nóż jest uszkodzony.	→ Wyłączyć produkt i wymienić nóż.
Nożyce do żywopłotu nie uruchamiają się lub zatrzymują. Dioda  miga na zielono [rys. 04]	Akumulator jest rozładowany.	→ Naładować akumulator.
Nożyce do żywopłotu nie uruchamiają się lub zatrzymują. Dioda usterki  świeci się na czerwono [rys. 04]	Temperatura akumulatora poza dopuszczalnym zakresem.	→ Odczekać, aż temperatura akumulatora ponownie będzie leżeć w zakresie od 0 °C do +45 °C.
	Między styki akumulatora nożyc do żywopłotu dostały się krople wody lub wilgoć.	→ Usunąć krople wody/wilgoć suchą szmatką.
	Silnik jest zablokowany.	→ Usunąć przyczynę blokady. Uruchomić ponownie.
Nożyce do żywopłotu nie uruchamiają się lub zatrzymują. Dioda usterki  miga na czerwono [rys. 04]	Produkt jest uszkodzony.	→ Skontaktować się z serwisem GARDENA.
Nożyce do żywopłotu nie uruchamiają się lub zatrzymują. Dioda usterki  nie świeci się [rys. 04]	Akumulator nie jest poprawnie umieszczony w mocowaniu.	→ Umieścić akumulator w mocowaniu aż do słyszalnego zablokowania.
	Akumulator jest uszkodzony.	→ Wymienić akumulator.
	Produkt jest uszkodzony.	→ Skontaktować się z serwisem GARDENA.
Proces ładowania nie jest możliwy. Wskaźnik stanu naładowania  świeci się stale [rys. 03]	Akumulator nie jest (prawidłowo) wsunięty.	→ Wsunąć akumulator prawidłowo na ładowarkę.
	Styki akumulatora są zabrudzone.	→ Oczyszczyć styki akumulatora (np. poprzez kilkakrotne wsunięcie i wysunięcie akumulatora. Ewentualnie wymienić akumulator).
	Temperatura akumulatora poza dopuszczalnym zakresem temperatur ładowania.	→ Odczekać, aż temperatura akumulatora ponownie będzie leżeć w zakresie od 0 °C do +45 °C.
	Akumulator jest uszkodzony.	→ Wymienić akumulator.
Wskaźnik stanu naładowania  nie świeci się [rys. 03]	Wtyczka ładowarki nie jest (prawidłowo) podłączona.	→ Włożyć wtyczkę (całkowicie) do gniazdka.
	Gniazdko, kabel zasilający lub ładowarka jest uszkodzona.	→ Sprawdzić napięcie sieciowe. Ewentualnie zlecić sprawdzenie ładowarki przez autoryzowanego partnera handlowego lub serwis GARDENA.



**WSKAZÓWKI:** w przypadku wystąpienia innych zakłóceń prosimy o kontakt z serwisem GARDENA. Naprawy mogą być wykonywane tylko przez punkty serwisowe GARDENA lub przez autoryzowanych przedstawicieli GARDENA.

## 7. DANE TECHNICZNE

Akumulatorowe nożyce do żywopłotu	Jednostka	Wartość (art. 14730)	Wartość (art. 14731)
Posuw	1/min	2400	2400
Długość noża	cm	50	60
Odległość między zębami	mm	20	20
Waga (bez akumulatora)	kg	2,6	2,7
Poziom ciśnienia akustycznego $L_{pa}^{1)}$ Niepewność pomiaru $k_{pa}$	dB (A)	84 3	84 3
Poziom mocy akustycznej $L_{wa}^{2)}$ zmierzony/gwarantowany Niepewność pomiaru $k_{wa}$	dB (A)	91 / 94 3	92 / 95 3
Wibracje dłoń/ramię $a_{vhw}^{1)}$ Niepewność pomiaru $k_{vhw}$	m/s <sup>2</sup>	1,9 1,5	1,5 1,5

Metoda pomiarowa zgodnie z: <sup>1)</sup> EN 62841-4-2 <sup>2)</sup> RL 2000/14/EC

Akumulator systemowy	Jednostka	Wartość (art. 14902) PBA 18V 2,0Ah W-B	Wartość (art. 14903) PBA 18V 2,5Ah W-B
Napięcie akumulatora	V (DC)	18	18
Pojemność akumulatora	Ah	2,0	2,5
Liczba ogniw (litowo-jonowych)		5	5

Odpowiednie ładowarki akumulatorów systemowych POWER FOR ALL: AL 18..CV.

Ładowarka akumulatorów AL 1810 CV P4A	Jednostka	Wartość (art. 14900)
Napięcie sieciowe	V (AC)	220 – 240
Częstotliwość sieciowa	Hz	50 – 60
Moc znamionowa	W	26
Napięcie ładowania akumulatora	V (DC)	18
Maks. prąd ładowania akumulatora	mA	1000
Czas ładowania akumulatora 80% / 97 – 100% (ok.)		
PBA 18V 2,0Ah W-B	min	96 / 124
PBA 18V 2,5Ah W-B	min	120 / 154
PBA 18V 4,0Ah W-C	min	192 / 244
Dopuszczalny zakres temperatury ładowania	°C	0 – 45
Ciężar podany zgodnie z procedurą EPTA 01:2014	kg	0,17
Klasa zabezpieczenia		□ / II

Odpowiednie akumulatory systemowe POWER FOR ALL: PBA 18V.

## 8. AKCESORIA

<b>GARDENA Olej do konserwacji</b>	Wydłuża okres użytkowania noża i akumulatora.	<b>art. 2366</b>
<b>GARDENA Kosz Cut&amp;Collect ComfortCut/PowerCut</b>	Łatwe i wygodne zbieranie przycinanego materiału.	<b>art. 6002</b>
<b>GARDENA Akumulator Systemowy PBA 18V/45 P4A PBA 18V/72 P4A</b>	Zapasowy akumulator zapewniający dodatkowy czas pracy.	<b>art. 14903</b> <b>art. 14905</b>
<b>GARDENA Szybka ładowarka akumulatorów AL 1830 CV P4A</b>	Do szybkiego ładowania akumulatora systemowego POWER FOR ALL PBA 18V..W-...	<b>art. 14901</b>

## 9. SERWIS/GWARANCJA

### Serwis:

Prosimy skorzystać z adresu zamieszczonego na odwrotnej stronie.

### Oświadczenie gwarancyjne:

W przypadku reklamacji Klient nie zostanie obciążony żadnymi opłatami za świadczone usługi.

GARDENA Manufacturing GmbH udziela na wszystkie nowe, oryginalne produkty GARDENA 2-letniej gwarancji od daty zakupu przez pierwszego nabywcę u dystrybutora, pod warunkiem że produkty są wykorzystywane tylko do celów prywatnych. Niniejsza gwarancja producenta nie obejmuje produktów nabytych na rynku wtórnym. Niniejsza gwarancja obejmuje wszystkie istotne usterki produktu, które można uznać za spowodowane przez wady materiałowe lub produkcyjne. Gwarancja jest realizowana poprzez dostarczenie w pełni funkcjonalnego produktu zamiennego lub naprawę wadliwego produktu wysłanego nam nieodpłatnie przez klienta; zastrzegamy sobie prawo do wyboru jednej z dwóch powyższych opcji. Aby klient mógł skorzystać z tej usługi, muszą być spełnione poniższe warunki:

- Produkt był używany zgodnie z przeznaczeniem określonym w zaleceniach zamieszczonych w instrukcji obsługi.
- Nie były podejmowane próby otwarcia lub naprawy produktu przez nabywcę ani przez osobę trzecią.



- W trakcie eksploatacji stosowano tylko oryginalne części zamienne i części zużywające się GARDENA.
- Przedłożono dowód zakupu.

Normalne zużycie części i komponentów (np. noży, elementów mocowania noży, turbin, żarówek, pasów klinowych i zębatych, wirników, filtrów powietrza, świec zapłonowych), zmiany w wyglądzie, a także części zużywające się i materiały eksploatacyjne nie są objęte gwarancją.

Niniejsza gwarancja producenta ogranicza się do wymiany lub naprawy na powyższych warunkach. Gwarancja producenta nie uprawnia do podnoszenia innych roszczeń wobec nas jako producenta, takich jak roszczenie o odszkodowanie. Niniejsza gwarancja producenta oczywiście **nie** ma wpływu na roszczenia z tytułu gwarancji wobec dystrybutora/sprzedawcy, określone w ustawie i umowie.

Gwarancja producenta podlega prawu Republiki Federalnej Niemiec.

W przypadku reklamacji w trybie gwarancji prosimy o przesłanie uszkodzonego produktu wraz z kopią dowodu zakupu i opisem usterki opłaconą przesyłką pocztową na adres działu serwisu firmy GARDENA.

**Części eksploatacyjne:**

Nóż oraz mimośród są to części ulegające zużyciu, a tym samym nie są objęte gwarancją.



**Deutschland / Germany**

GARDENA  
Manufacturing GmbH  
Central Service  
Hans-Lorenser-Straße 40  
D-89079 Ulm  
Produktfragen:  
(+49) 731 490-123  
Reparaturen:  
(+49) 731 490-290  
service@gardena.com  
http://www.gardena.com

**Albania**

KRAFT SHPK  
Autostrada Tirane-Durres  
Km 7  
1051 Tirane

**Argentina**

ROBERTO C. RUMBO S.R.L.  
Predio Norlog  
Lote 7  
Benavidez. ZC:1621  
Buenos Aires  
ventas@rumbosrl.com.ar

**Australia**

Husqvarna Australia Pty. Ltd.  
Locked Bag 5  
Central Coast BC  
NSW 2252  
Phone: (+61) (0) 2 4352 7400  
customer.service@  
husqvarna.com.au

**Austria / Österreich**

Husqvarna Austria GmbH  
Industriezeile 36  
4010 Linz  
Tel.: (+43) 732 77 01 01-485  
service.gardena@  
husqvarnagroup.com

**Azerbaijan**

Firm Progress  
a. Aliyev Str. 26A  
1052 Baku

**Belarus**

Private Enterprise  
"Master Garden"  
Minsk  
Sharangovich str., 7a  
Phone: (+375) 17 257-00-33  
Mob.: (+375) 29 676-16-09  
mg@mastergarden.by

**Belgium**

Husqvarna Belgium nv  
Gardena Division  
Leuvensesteenweg 542  
Planet II E  
1930 Zaventem  
België

**Bosnia / Herzegovina**

SILK TRADE d.o.o.  
Industrijska zona Bukva bb  
74260 Tešanj

**Brazil**

Husqvarna do Brasil Ltda  
Av. Francisco Matarazzo,  
1400 - 19º andar  
São Paulo - SP  
CEP: 05001-903  
Tel: 0800-112252  
marketing.br.husqvarna@  
husqvarna.com.br

**Bulgaria**

AGROLAND България АД  
бул. 8 Декември, №13  
Офис 5  
1700 Студентски град  
София  
Тел.: (+359) 24666910  
info@agroland.eu

**Canada / USA**

GARDENA Canada Ltd.  
100 Summerlea Road  
Brampton, Ontario L6T 4X3  
Phone: (+1) 905 792 9330  
info@gardenacanada.com

**Chile**

REPRESENTACIONES  
JCE S.A.  
Av. Del Valle Norte 857,  
Piso 4  
Santiago RM  
Phone: (+56) 2 24142560  
contacto@jce.cl

**China**

Husqvarna (Shanghai)  
Management Co., Ltd.  
富世华 (上海) 管理有限公司  
3F, Benq Square B,  
No207, Song Hong Rd.,  
Chang Ning District,  
Shanghai  
PRC. 200335  
上海市长宁区淞虹路207号明  
基广场B座3楼, 邮编: 200335

**Colombia**

Husqvarna Colombia S.A.  
Calle 18 No. 68 D-31, zona  
Industrial de Montevideo  
Bogotá, Cundinamarca  
Tel. 571 2922700 ext. 105  
jairo.salazar@  
husqvarna.com.co

**Costa Rica**

Compania Exim  
Euroberoamericana S.A.  
Los Colegios, Moravia,  
200 metros al Sur del Colegio  
Saint Francis - San José  
Phone: (+506) 297 68 83  
exim\_euro@racsa.co.cr

**Croatia**

Husqvarna Austria GmbH  
Industriezeile 36  
4010 Linz  
Tel.: (+43) 732 77 01 01-485  
service.gardena@  
husqvarnagroup.com

**Cyprus**

Med Marketing  
17 Digeni Akritia Ave  
P.O. Box 27017  
1641 Nicosia

**Czech Republic**

Husqvarna Česko s.r.o.  
Türkova 2319/5b  
149 00 Praha 4 - Chodov  
Bezplatná infolinka:  
800 100 425  
servis@cz.husqvarna.com

**Denmark**

GARDENA DANMARK  
Lejrvej 19, st.  
3500 Værløse  
Tlf.: (+45) 7026 4770  
husqvarna@husqvarna.dk  
www.gardena.com/dk

**Dominican Republic**

BOSQUESA, S.R.L  
Carretera Santiago Licey  
Km. 5 ½  
Esquina Copal II.  
Santiago  
Dominican Republic  
Phone: (+809) 736-0333  
joserbosquesa@claro.net.do

**Ecuador**

Husqvarna Ecuador S.A.  
Arupos E1-181 y 10 de  
Agosto Quito, Pichincha  
Tel. (+593) 22800739  
francisco.jacome@  
husqvarna.com.ec

**Estonia**

Husqvarna Eesti OÜ  
Valdeku 132  
EE-11216 Tallinn  
info@gardena.ee

**Finland**

Oy Husqvarna Ab  
Gardena Division  
Lautatarhankatu 8 B/ PL 3  
00581 HELSINKI  
www.gardena.fi

**France**

Husqvarna France  
9/11 Allée des pierres mayettes  
92635 Gennevilliers Cedex  
France  
http://www.gardena.com/fr  
N° AZUR: 0 810 00 78 23  
(Prix d'un appel local)

**Georgia**

Transporter LLC  
113b Beliashvili street  
0159 Tbilisi, Georgia

**Great Britain**

Husqvarna UK Ltd  
Preston Road  
Aycliffe Industrial Park  
Newton Aycliffe  
County Durham  
DL5 6UP  
info.gardena@  
husqvarna.co.uk

**Greece**

Π. ΠΑΠΑΔΟΠΟΥΛΟΣ ΑΕΒΕ  
Λεωφ. Αθηνών 92  
Αθήνα  
T.K.104 42  
Ελλάδα  
Τηλ. (+30) 210 5193100  
info@papadopoulos.com.gr

**Hungary**

Husqvarna Magyarország Kft.  
Ezred u. 1-3  
1044 Budapest  
Telefon: (+36) 1 251-4161  
vevoszolgalat.husqvarna@  
husqvarna.hu

**Iceland**

BYKO ehf.  
Bildshöfoa 20  
110 Reykjavik

**Ireland**

Husqvarna UK Ltd  
Preston Road  
Aycliffe Industrial Park  
Newton Aycliffe  
County Durham  
DL5 6UP  
info.gardena@  
husqvarna.co.uk

**Italy**

Husqvarna Italia S.p.A.  
Via Santa Vecchia 15  
23868 VALMADRERA (LC)  
Phone: (+39) 0341.203.111  
assistenza.italia@  
it.husqvarna.com

**Japan**

Husqvarna Zenoah Co., Ltd.  
1-9 Minamidai  
Kawagoe  
350-1165 Saitama  
gardena-jp@  
husqvarnagroup.com

**Kazakhstan**

LAMED Ltd.  
155/1, Tazhibayevoy Str.  
050060 Almaty  
IP Schmidt  
Abayavenue 3B  
110 005 Kostanay

**Korea**

Kyung Jin Trading CO.,LTD.  
107-4, SunDuk Bld.,  
YangJae-dong,  
Seocho-gu,  
Seoul, (zipcode: 137-891)  
Phone: (+82) (0)2 574-6300

**Latvia**

Husqvarna Latvija SIA  
Ulbrokas 19A  
LV-1021 Riga  
info@gardena.lv

**Lithuania**

UAB Husqvarna Lietuva  
Ateities pl. 77C  
LT-52104 Kaunas  
info@gardena.lt

**Luxembourg**

Magasins Jules Neuberg  
39, rue Jacques Stas  
Luxembourg-Gasperich 2549  
Case Postale No. 12  
Luxembourg 2010  
Phone: (+352) 40 14 01  
api@neuberg.lu

**Mexico**

AFOSA  
Av. Lopez Mateos Sur # 5019  
Col. La Calma 45070  
Zapopan, Jalisco  
Mexico  
Phone: (+52) 33 3818-3434  
icornejo@afosa.com.mx

**Moldova**

Convel S.R.L.  
290A Muncesti Str.  
2002 Chisinau

**Netherlands**

Husqvarna Nederland B.V.  
GARDENA Division  
Postbus 50131  
1305 AC ALMERE  
Phone: (+31) 36 521 00 10  
info@gardena.nl

**Neth. Antilles**

Jonka Enterprises N.V.  
Sta. Rosa Weg 196  
P.O. Box 8200  
Curaçao  
Phone: (+599) 9 767 66 55  
pgm@jonka.com

**New Zealand**

Husqvarna New Zealand Ltd.  
PO Box 76-437  
Manukau City 2241  
Phone: (+64) (0) 9 9202410  
support.nz@husqvarna.co.nz

**Norway**

Husqvarna Norge AS  
Gardena Division  
Trøskenveien 36  
1708 Sarpsborg  
info@gardena.no

**Peru**

Husqvarna Perú S.A.  
Jr. Ramón Cárcamo 710  
Lima 1  
Tel: (+51) 1 3320 400 ext. 416  
juan.remuzgo@  
husqvarna.com

**Poland**

Husqvarna  
Poland Spółka z o.o.  
ul. Wysockiego 15 b  
03-371 Warszawa  
Phone: (+48) 22 330 96 00  
gardena@husqvarna.com.pl

**Portugal**

Husqvarna Portugal, SA  
Lagoa - Albarraque  
2635 - 595 Rio de Mouro  
Tel.: (+351) 21 922 85 30  
Fax : (+351) 21 922 85 36  
info@gardena.pt

**Romania**

Madex International Srl  
Soseaua Odaii 117 - 123,  
RO 013603 București, S1  
Phone: (+40) 21 352.76.03  
madex@ines.ro

**Russia / Россия**

ООО „Хускварна“  
141400, Московская обл.,  
г. Химки,  
улица Ленинградская,  
владение 39, стр.6  
Бизнес Центр  
„Химки Бизнес Парк“,  
помещение ОВ02\_04  
http://www.gardena.ru

**Serbia**

Domel d.o.o.  
Autoput za Novi Sad bb  
11273 Belgrade  
Phone: (+381) 118 48 88 12  
miroslav.jejina@domel.rs

**Singapore**

Hy-Ray PRIVATE LIMITED  
40 Jalan Pemimpin  
#02-08 Tat Ann Building  
Singapore 577185  
Phone: (+65) 6253 2277  
shiyong@hyray.com.sg

**Slovak Republic**

Husqvarna Česko s.r.o.  
Türkova 2319/5b  
149 00 Praha 4 - Chodov  
Bezplatná infolinka: 800 154 044  
servis@sk.husqvarna.com

**Slovenia**

Husqvarna Austria GmbH  
Industriezeile 36  
4010 Linz  
Tel.: (+43) 732 77 01 01-485  
service.gardena@  
husqvarnagroup.com

**South Africa**

Husqvarna South Africa (Pty) Ltd  
Postnet Suite 250  
Private Bag X6,  
Cascades, 3202, South Africa  
Phone: (+27) 33 846 9700  
info@gardena.co.za

**Spain**

Husqvarna España S.A.  
Calle de Rivas nº 10  
28052 Madrid  
Phone: (+34) 91 708 05 00  
atencioncliente@gardena.es

**Suriname**

Deto Handelmaatschappij N.V.  
Kernkampweg 72-74  
P.O.Box: 12782  
Paramaribo - Suriname  
South America  
Phone: (+597) 438050  
www.deto.sr

**Sweden**

Husqvarna AB/  
GARDENA Sverige  
Drottninggatan 2  
561 82 Huskvarna Sverige

**Switzerland / Schweiz**

Husqvarna Schweiz AG  
Consumer Products  
Industriestrasse 10  
5506 Mägenwil  
Phone: (+41) (0) 62 887 37 90  
info@gardena.ch

**Turkey**

Dost Bahçe Diş Ticaret  
Mümessillik A.Ş  
Yunus Mah. Adil Sok. No:3  
İc Kapi No: 1 Kartal  
34873 Istanbul  
Phone: (+90) 216 38 93 939  
info@dostbahce.com.tr

**Ukraine / Україна**

ТОВ «Хускварна Україна»  
вул. Васильківська, 34,  
офіс 204-г  
03022, м. Київ  
Тел. (+38) 0 800 504 804  
info@gardena.ua

**Uruguay**

FELI SA  
Entre Ríos 1083 CP 11800  
Montevideo - Uruguay  
Tel: (+598) 22 03 18 44  
info@felisa.com.uy

**Venezuela**

Corporación Casa y Jardín C.A.  
Av. Caroní, Edif. Trezmen, PB.  
Colinas de Bello Monte.  
1050 Caracas.  
Tlf: (+58) 212 992 33 22  
info@casayjardin.net.ve

14730-20.960.01/0920  
© GARDENA Manufacturing GmbH  
D-89079 Ulm  
http://www.gardena.com