

Instrukcje + Uprozczone instrukcje obsługi.

muse MT-103 DB Instrukcja obsługi systemu stereo z gramofonem



[Strona Główna](#) » [Muse](#) » muse MT-103 DB Instrukcja obsługi systemu stereo z gramofonem 



MT-103 DB / MT-103 GD

Gramofonowy system stereo

Instrukcja obsługi



Spis treści

- 1 Gramofon stereo MT-103 DB**
- 2 KONTROLA LOKALIZACJI I OPISU**
- 3 ZASILANIE**
- 4 SŁUCHAJ PHONO**
- 5 FUNKCJA BLUETOOTH**
- 6 KORZYSTANIE Z AUX W TRYBIE**
- 7 KORZYSTANIE Z GNIAZDA RCA LINE OUT**
- 8 DANE TECHNICZNE**
- 9 INFORMACJE DOTYCZĄCE BEZPIECZEŃSTWA**
- 10 Dokumenty / Zasoby**
 - 10.1 Referencje**
- 11 Podobne posty**

Gramofon stereo MT-103 DB

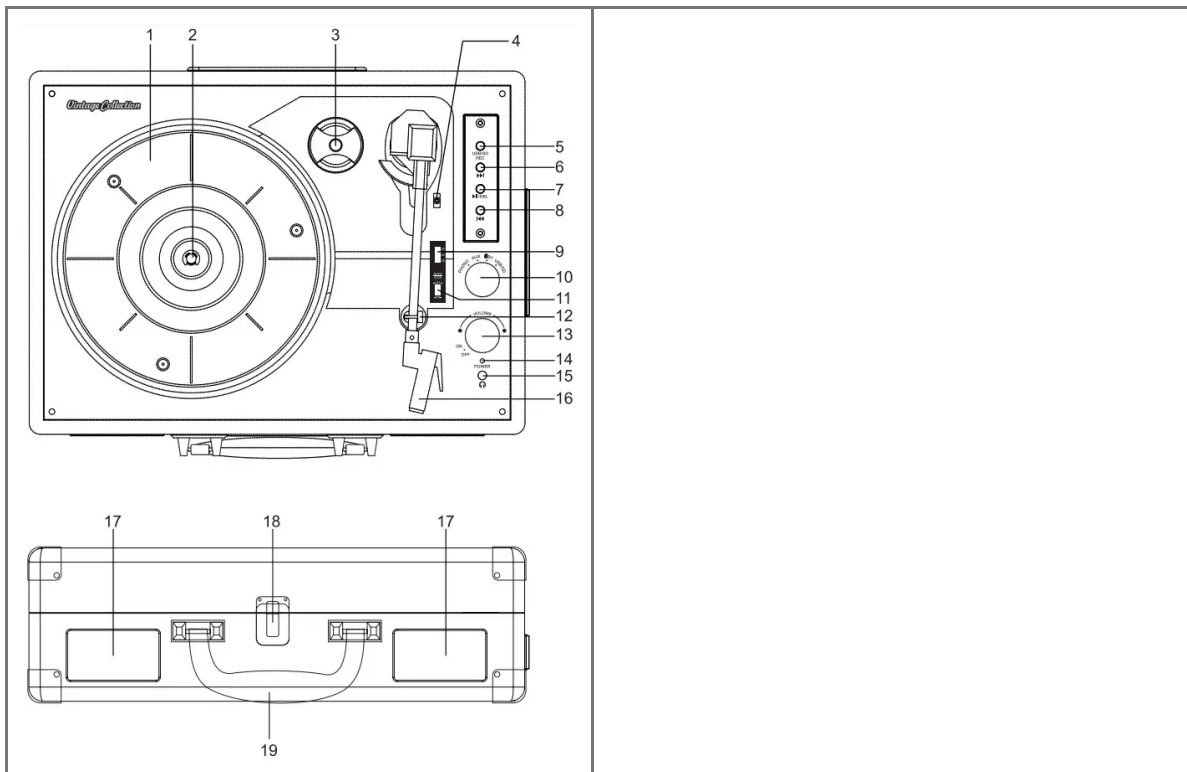

KONTROLA LOKALIZACJI I OPISU

- | | |
|---|--|
| <p>1. Talerz</p> <p>2. Wrzeciono</p> <p>3. Adapter 45 obr./min</p> <p>4. Dźwignia podnoszenia</p> <p>5. USB/SD/REC: Aby wybrać tryb funkcji USB i karty SD; Nagranie</p> <p>6. ▶▶▶ przycisk (Dalej)</p> <p>7. ▶ /DEL: Odtwórz/wstrzymaj; Usuwaj</p> <p>8. ◀◀◀ przycisk (Wstecz)</p> <p>9. Przełącznik prędkości (33/45/78)</p> <p>10. Przełącznik funkcji: Aby wybrać tryb PHONO_AUX_ BT_USB/SD.</p> <p>11. Przełącznik AUTO STOP (WŁ./WYŁ.).</p> <p>12. Podłokietnik tonowy</p> | <p>13. WŁĄCZANIE/WYŁĄCZANIE ZASILANI A i regulacja głośności</p> <p>14. Kontrolka zasilania</p> <p>15. Gniazdo telefonu</p> <p>16. Wkład z rysikiem</p> <p>17. Głośniki</p> <p>18. Zatrzask</p> <p>19. Uchwyt do przenoszenia</p> <p>20. Port USB</p> <p>21. Gniazdo kart SD</p> <p>22. Gniazdo AUX IN</p> <p>23. Gniazdo wyjściowe urządzenia zewnętrznego</p> <p>24. GNIAZDO WEJŚCIA DC 5V</p> |
|---|--|

ZASILANIE

Korzystanie z zasilacza sieciowego

Zasilacz sieciowy:

Wprowadź 100-240V ~ 50 / 60Hz

Wyjście 5V , 1000mA

To DC in 5V jack

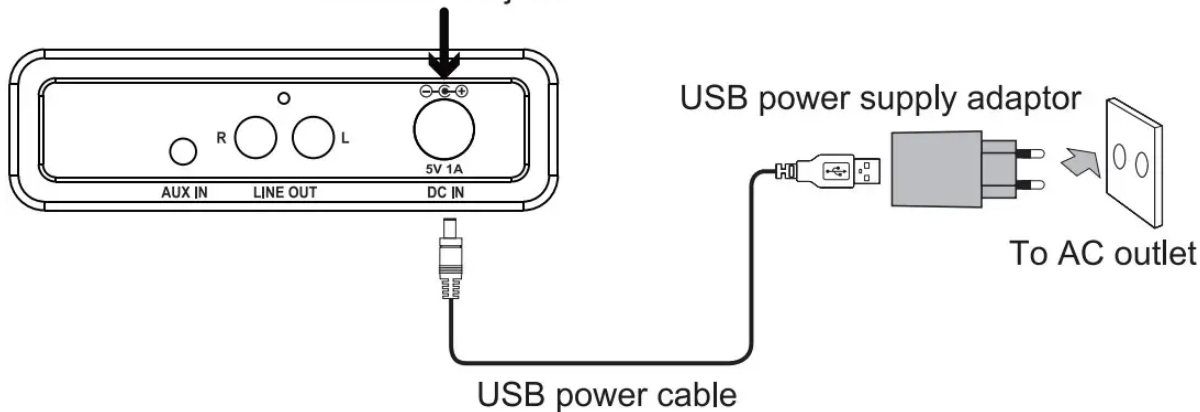

Dostarczony zasilacz sieciowy nadaje się do użytku z głównymi źródłami prądu przemiennego o napięciu 100-240 V ~ AC i powinien być podłączony do sieci zasilającej tylko w tych parametrach.

Ostrzeżenie:

- Dołączony zasilacz sieciowy jest przeznaczony wyłącznie do użytku z tym urządzeniem.
- Wyłącz zasilanie przed odłączeniem zasilacza sieciowego, aby uniknąć uszkodzenia urządzenia.
- W przypadku nieużywania przez dłuższy czas, odłącz zasilacz sieciowy od gniazdka.
- Umieść urządzenie w pobliżu gniazdka i upewnij się, że jest łatwo dostępne. Jeśli wystąpi awaria, natychmiast odłącz urządzenie od gniazdka ściennego.
- Adapter umożliwia odłączenie urządzenia. Musi być łatwo dostępny podczas użytkowania.
- Aby całkowicie wyłączyć zasilanie, odłącz zasilacz od gniazdka ściennego.
- Nigdy nie używaj uszkodzonego zasilacza. Umieść przewód zasilający w bezpiecznym miejscu, tak aby go nie ścisnąć ani nie zgniatać. Jeśli kabel jest

uszkodzony, skontaktuj się z serwisem naprawczym.

WŁĄCZ / WYŁĄCZ URZĄDZENIE

1. Aby włączyć urządzenie, obróć przełącznik POWER ON/OFF zgodnie z ruchem wskazówek zegara, aż usłyszysz „kliknięcie”, a następnie ustaw głośność na niższy poziom. wskaźnik POWER zmieni kolor na czerwony.
2. Po zakończeniu pracy z urządzeniem obróć przełącznik POWER ON/OFF w kierunku przeciwnym do ruchu wskazówek zegara, aż usłyszysz kliknięcie, aby wyłączyć urządzenie. wskaźnik POWER zgaśnie.

SŁUCHAJ PHONO

1. Gdy urządzenie jest włączone, obróć przełącznik funkcji (PHONO_AUX_BT_USB/SD) w położenie PHONO.
2. Zdejmij osłonę igły z igły i zwolnij podpórkę pod ramię Tone.
3. Umieść płytę na talerzu gramofonu i wybierz żądaną prędkość (33/45/78) zgodnie z zapisem.
UWAGA: Jeśli grasz single 45RPM, umieść adapter 45RPM na środkowym trzpieniu (adapter 45RPM znajduje się w uchwycie w pobliżu ramienia).
4. Popchnij dźwignię podnoszenia w górę, aby podnieść ramię i delikatnie przesunąć ramię do żądanej pozycji na płycie. Popchnij dźwignię podnoszenia w dół, ramię powoli na płytę, aby rozpocząć odtwarzanie płyty.
5. Dostosuj głośność do pożądanego poziomu.
6. Podnieś ramię gramofonu i po zakończeniu połóż je na pozostałych.
7. Załóż osłonę igły na igłę i zamknij blokadę ramienia gramofonu.

Znakomity:

1. Jeśli przełącznik AUTO STOP ON/OFF jest włączony, nagrywanie zatrzyma się automatycznie po zakończeniu odtwarzania. Jeśli przełącznik Auto Stop

jest WYŁĄCZONY, nagrywanie NIE zatrzyma się automatycznie po zakończeniu odtwarzania.

2. Niektóre typy płyt mogą mieć obszar automatycznego zatrzymania poza ustalonym limitem, więc gramofon może zatrzymać się przed zakończeniem ostatniej ścieżki. Jeśli tak się stanie, ustaw przełącznik AUTO-STOP w pozycji „OFF”. Pozwala to na odtwarzanie płyty do końca, ale należy pamiętać, że nie zatrzyma się ona automatycznie. Musisz ręcznie podnieść ramię gramofonu i umieścić je z powrotem w podstawce, a następnie wyłączyć zasilanie, aby zapobiec obracaniu się gramofonu.

WAŻNE:

Nie obracaj ani nie zatrzymuj talerza gramofonu ręcznie. Przenoszenie lub wstrząsanie talerzem gramofonu bez zabezpieczenia ramienia Clamp może spowodować uszkodzenie ramienia gramofonu lub rysika.

FUNKCJA BLUETOOTH

Znak słowny i logo Bluetooth® są zastrzeżonymi znakami towarowymi firmy Bluetooth SIG, Inc., a każde użycie tych znaków przez New One SAS jest objęte licencją. Inne znaki towarowe i nazwy handlowe należą do ich odpowiednich właścicieli.



Parowanie urządzenia Bluetooth

1. Gdy urządzenie jest włączone, obróć przełącznik funkcji (PHONO_AUX_BT_USB/SD) w położenie BT, usłyszysz głosowy komunikat „Tryb Bluetooth”.
2. W urządzeniu Bluetooth włącz Bluetooth i wybierz „MT-103” z listy urządzeń. (Szczegółowe informacje znajdują się w instrukcji obsługi podłączanego urządzenia.) Po pomyślnym sparowaniu usłyszysz głosowy komunikat „Połączono”.
3. Długie naciśnięcie /DEL, aby rozłączyć funkcję Bluetooth, usłyszysz głos wskazujący gotowość do parowania.

Wskazówka: Jeśli chcesz podłączyć głośnik Bluetooth do innego urządzenia audio Bluetooth, musisz najpierw odłączyć bieżące urządzenie i wykonać powyższe czynności, aby nawiązać nowe połączenie

- W przypadku niektórych urządzeń, takich jak komputery, po sparowaniu należy wybrać urządzenie z menu Bluetooth i wybrać opcję „Użyj jako urządzenia audio (stereo)” lub podobnie.
- Parowanie pozostaje nienaruszone, gdy jednostka i/lub urządzenie Bluetooth znajdują się poza zasięgiem komunikacji. Aktywne połączenie zostanie ponownie nawiązane, gdy urządzenie Bluetooth znajdzie się w zasięgu.
- Gdy urządzenie zostanie ponownie włączone, automatycznie spróbuje ponownie połączyć się z ostatnio sparowanym urządzeniem Bluetooth.

Korzystanie z urządzenia Bluetooth







1. Po sparowaniu urządzenia (patrz poprzednia sekcja) obsługuj urządzenie Bluetooth, a jego dźwięk będzie słyszalny przez głośniki MT-103.
2. Naciśnij przycisk /DEL, aby rozpocząć odtwarzanie.
3. Naciśnij /DEL, aby wstrzymać odtwarzanie. Naciśnij ponownie, aby wznowić odtwarzanie.
4. Wybierz żądany utwór za pomocą .
5. Dostosuj głośność za pomocą przycisków głośności. Możesz także dostosować głośność na urządzeniu, z którym jesteś sparowany.

Niniejszym NEW ONE SAS oświadcza, że ten MUSE MT-103 DB / MT-103 GD jest zgodny z zasadniczymi wymaganiami i innymi odpowiednimi postanowieniami dyrektywy 2014/53/UE. Deklaracja zgodności jest dostępna pod adresem www.muse-europe.com

KORZYSTANIE Z AUX W TRYBIE

1. Podłącz jeden koniec kabla do pomocniczego złącza wejściowego urządzenia (kabel nie wchodzi w skład zestawu).
2. Gdy urządzenie jest włączone, obróć przełącznik funkcji (PHONO_AUX_BT_USB/SD) w położenie AUX.
3. Zwykle korzystaj z zewnętrznego urządzenia audio, dźwięk automatycznie przechodzi przez głośniki urządzenia.
4. Ustaw głośność na żądanym poziomie.
5. Odłącz urządzenie zewnętrzne od wejścia pomocniczego, aby zatrzymać odtwarzanie.

SŁUCHAJ URZĄDZENIA KARTA USB/SD

1. Podłącz urządzenie USB/kartę SD zawierającą MP3 files lub odtwarzacza MP3 do portu USB/gniazda kart SD.
2. Gdy urządzenie jest włączone, obróć przełącznik funkcji (PHONO_AUX_BT_USB/SD) w położenie USB/SD, usłyszysz odpowiednio komunikat głosowy „Tryb USB” lub „Tryb karty SD”. Urządzenie zacznie odtwarzać utwory.
3. naciśnij   aby wybrać żądany utwór na karcie USB/SD, można również wybrać nagrywanie utworów zapisanych na karcie USB/SD.
4. Ustaw głośność na żądanym poziomie.
5. naciśnij  aby przejść do następnego utworu lub wielokrotnie do kilku utworów. naciskać  powrócić do początku utworu lub nacisnąć kilkakrotnie, aby przeskoczyć o kilka utworów do tyłu.
6. naciśnij /DEL aby wstrzymać odtwarzanie z USB/karty SD, naciśnij /DEL ponownie, aby wznowić odtwarzanie.

Uwaga:

- Jeśli urządzenie USB i karta SD są jednocześnie podłączone do urządzenia, urządzenie najpierw odtworzy urządzenie USB. Jeśli chcesz przełączyć się na funkcję SD, naciśnij przycisk USD/SD. Usłyszysz komunikat głosowy „Tryb karty SD”.
- W trybie odtwarzania USB lub karty SD, jeśli chcesz odsłuchać swoje nagranie, naciśnij długo przycisk REC, a następnie przejdzie do folderu nagrywania, naciśnij **⏮** or **⏭** aby wybrać żądane nagranie.

Wyjmowanie urządzenia USB/karty SD

Pamiętaj, aby zatrzymać odtwarzanie i wyłączyć urządzenie przed wyjęciem urządzenia USB/karty SD, aby uniknąć uszkodzenia USB/karty SD i systemu.

Uwagi

- Na rynku dostępnych jest wiele urządzeń USB/kart SD. Nie możemy zagwarantować obsługi wszystkich różnych modeli. Wypróbuj inne urządzenie USB/karta SD, jeśli Twoje nie jest obsługiwane.
- Urządzenie może nie obsługiwać wszystkich multimedialnych plików zapisanych na karcie USB/SD, ponieważ zawiera specjalną procedurę odtwarzania, która może nie być kompatybilna z procedurą tego urządzenia.



NAGRYWANIE Z PHONO, AUX, BLUETOOTH NA KARTĘ USB/SD

1. Podłącz urządzenie USB do portu USB lub włóż kartę SD do gniazda karty w urządzeniu. (Uwaga: upewnij się, że urządzenie USB lub karta SD ma wystarczającą ilość pamięci do zapisania nagrań.)
2. Obróć przełącznik funkcji (PHONO_AUX_BT_USB/SD) do pozycji PHONO (lub pozycji AUX lub pozycji Bluetooth) i rozpocznij odtwarzanie w trybie.
3. Długie naciśnięcie **REC** aż usłyszysz JEDEN sygnał dźwiękowy, który rozpocznie nagrywanie.
4. Długie naciśnięcie **REC** aż usłyszysz DWA sygnały dźwiękowe oznaczające zatrzymanie nagrywania.

Uwaga:

- W urządzeniu USB lub na karcie SD zostanie automatycznie utworzony nowy folder do zapisywania nagrań.
- Jeśli urządzenie USB i karta SD są jednocześnie podłączone do urządzenia, nagranie zostanie zapisane na urządzeniu USB.

5. Aby odsłuchać swoje nagrania:

- Po zakończeniu procedury nagrywania obróć przełącznik funkcji (PHONO_AUX_BT_USB/SD) w położenie USB/SD. Usłyszysz komunikat głosowy „Tryb USB” lub „Tryb karty SD”. Urządzenie zacznie odtwarzać utwory z karty USB/SD.
 - W trybie odtwarzania naciśnij i przytrzymaj przycisk REC, aby uzyskać dostęp do folderu nagrań i słuchać nagrań. Naciskać  or  aby wybrać żądane nagranie z folderu nagrań.
 - Podczas odtwarzania nagrania ponownie naciśnij i przytrzymaj przycisk REC, aby przejść do folderu nagrywania.
- Będzie nadal odtwarzać utwory, które były wcześniej zapisane na urządzeniu USB lub karcie SD.

Skasuj nagranie z USB/karty SD:

Podczas odtwarzania nagrania naciśnij długo /DEL, aż usłyszysz DWA sygnały dźwiękowe wskazujące, że nagranie zostało skasowane.

KORZYSTANIE ZE SŁUCHAWEK / SŁUCHAWEK (BRAK W ZESTAWIE)

Maksymalna moc wyjściowa ≤ 150 mV

OSTRZEŻENIE O GŁOŚNOŚCI SŁUCHAWEK

Podłącz słuchawki z ustawioną niską głośnością i zwiększ ją w razie potrzeby. Długotrwałe słuchanie przez niektóre słuchawki przy wysokich ustawieniach głośności może spowodować uszkodzenie słuchu. Gdy podłączone są słuchawki/słuchawki douszne, z głośnika urządzenia nie będzie emitowany żaden dźwięk.

Ostrzeżenie: Unikaj słuchania dźwięków o poziomach, które mogą być szkodliwe dla uszu.



Aby zapobiec możliwemu uszkodzeniu słuchu, nie słuchaj przy wysokim poziomie głośności przez długi czas.

KORZYSTANIE Z GNIAZDA RCA LINE OUT

Podłącz jeden koniec kabla audio (kabel nie jest dołączony) do gniazda LINE OUT z tyłu urządzenia, a drugi koniec kabla do gniazda RCA IN lub gniazda AUX innego urządzenia audio.

1. Włącz napęd audio.
2. Wybierz jeden z ulubionych trybów (PHONO, Bluetooth, karta USB/SD, AUX IN) i rozpocznij odtwarzanie w swoim trybie.

JAK WYMIENIĆ PIÓRO DO OBROTKA (IGŁA)

Wymywanie rysika (igły) z wkładu

1. Podnieś ramię gramofonu.
Aby usunąć starą igłę rysika, umieść śrubokręt na końcówce rysika i popchnij w dół, jak pokazano w kierunku „A”.
2. Wyjmij rysik, pociągając rysik do przodu i naciskając w dół.



Instalowanie rysika

1. Przytrzymaj końcówkę rysika i włóż rysik, naciskając, jak pokazano w kierunku „B”.
2. Popchnij rysik w górę, jak w kierunku „C”, aż zablokuje się w pozycji końcówki.



WSKAZÓWKI DOTYCZĄCE LEPSZEJ WYDAJNOŚCI OBROTÓWKI

1. Podczas otwierania lub zamykania pokrywy gramofonu należy delikatnie ją obsługiwać, chwytając za środek lub z każdej strony.
2. Nie dotykaj końcówki igły palcami; unikaj uderzania igłą o talerz gramofonu lub krawędź płyty.
3. Często czyść końcówkę igły — używaj miękkiej szczoteczki wyłącznie ruchem „od tyłu do przodu”.
4. Jeśli musisz użyć płynu do czyszczenia igieł, używaj go bardzo oszczędnie.
5. Delikatnie wytrzyj osłonę przeciwkurzową i obudowę gramofonu miękką szmatką. Do czyszczenia talerza obrotowego i osłony przeciwpyłowej używaj tylko niewielkiej ilości łagodnego detergentu.
6. Nigdy nie nakładaj żrących chemikaliów ani rozpuszczalników na żadną część systemu gramofonu.

DANE TECHNICZNE

GENERAL

Zasilanie: ZASILACZ AC: AC IN 100-240V AC ~ , 50/60Hz,

Wyjście: DC 5V  1000mA

Moc wyjściowa: 2 x 1 W RMS

BLUETOOTH

Bluetooth Version: 5.0

Bluetooth: 2402-2480 MHz

Moc wyjściowa RF: 2 dBm

Odległość robocza: do 10 metrów mierzonych na otwartej przestrzeni (ściana i konstrukcje mogą wpływać na zasięg urządzenia)

Dane techniczne i wygląd mogą ulec zmianie bez powiadomienia.

INFORMACJE DOTYCZĄCE BEZPIECZEŃSTWA

UWAGA

RYZIKO PORAŻENIA PRĄDEM. NIE OTWIERAĆ

UWAGA: Aby zmniejszyć ryzyko porażenia prądem, nie zdejmuj pokrywy (ani tylnej części). Wewnątrz urządzenia nie ma żadnych części, które mogą być serwisowane przez użytkownika. Powierz wszystkie czynności serwisowe wykwalifikowanemu personelowi.



Błyskawica z symbolem grotu w trójkącie jest znakiem ostrzegawczym ostrzegającym użytkownika przed „niebezpieczną voltage” wewnątrz urządzenia.



Wykrzyknik w trójkącie to znak ostrzegawczy ostrzegający użytkownika o ważnych instrukcjach dołączonych do produktu.

UWAGA: ABY ZAPOBIEC RYZYKU POŻARU LUB PORAŻENIA PRĄDEM, NIE WYSTAWIAJ URZĄDZENIA NA DZIAŁANIE DESZCZU LUB WILGOCI.

OSTRZEŻENIE!

- Nie należy utrudniać wentylacji poprzez zakrywanie otworów wentylacyjnych przedmiotami takimi jak gazety, obrusy, zasłony itp.
- Na urządzeniu nie należy umieszczać żadnych źródeł otwartego ognia, takich jak zapalone świece.
- Stosowanie aparatury w klimacie umiarkowanym.
- Urządzenie nie może być narażone na kapanie lub zachlapanie.
- Zapewnij minimalną odległość 5 cm wokół aparatu, aby zapewnić odpowiednią wentylację.
- Nie stawiać na aparacie przedmiotów wypełnionych płynami, takich jak wazon.
- Tabliczka znamionowa znajduje się z tyłu urządzenia.
- Pod wpływem szybkozmiennych przebiegów elektrycznych i/lub zjawiska elektrostatycznego, produkt może działać nieprawidłowo i wymagać od użytkownika resetowania zasilania.
- Nie używaj tego urządzenia w pobliżu wody
- Użyj części zamiennej określonej przez producenta.

- Jako urządzenie rozłączające używany jest zasilacz sieciowy. Powinna być łatwa w obsłudze i nie powinna być zasłaniana podczas użytkowania zgodnego z przeznaczeniem. Aby całkowicie odłączyć urządzenie od sieci zasilającej, należy całkowicie odłączyć zasilacz sieciowy urządzenia od gniazdka sieciowego.
- Nigdy nie używaj uszkodzonego zasilacza sieciowego, poprowadź przewód zasilający w bezpieczny sposób i upewnij się, że nie jest narażony na przytrzaśnięcie lub przyciśnięcie. Jeśli przewód zasilający jest uszkodzony, zwróć się do wykwalifikowanego agenta serwisowego.
- Nadmierne ciśnienie dźwięku ze słuchawek dousznych i słuchawek może spowodować utratę słuchu.



Jeśli w przyszłości będziesz musiał pozbyć się tego produktu, pamiętaj, że zużytych produktów elektrycznych nie należy wyrzucać wraz z odpadami domowymi. Istnieją urządzenia do recyklingu.

Skontaktuj się z gminą lub poproś sprzedawcę o poradę. (Dyrektywa w sprawie zużytego sprzętu elektrycznego i elektronicznego)

NOWY JEDEN SAS

10, Rue de la Mission, 25480 Ecole Valentin, Francja