

# brother

DCP-T220 / DCP-T225  
DCP-T226 / DCP-T420W  
DCP-T425W / DCP-T426W

## Podręcznik szybkiej obsługi Guide d'installation rapide Руководство по быстрой установке

W pierwszej kolejności zapoznaj się z Przewodnikiem Bezpieczeństwa Produktu, a następnie z niniejszym podręcznikiem w celu prawidłowego przeprowadzenia procedury instalacji. Przechowuj ten podręcznik blisko posiadanego urządzenia, aby mieć do niego szybki dostęp w razie potrzeby. Lisez d'abord le Guide de sécurité du produit, puis lisez ce guide pour suivre la bonne procédure d'installation. Conservez ce guide à proximité de votre appareil pour pouvoir vous y référer rapidement. Для правильного выполнения установки сначала прочитайте «Руководство по безопасности устройства», а затем — настоящее руководство. Храните это руководство рядом с устройством, чтобы быстро обращаться к нему в случае необходимости.



D02A0Z001-00  
POL/FRE/RUS  
Wersja/Version/Версия A

pl

fr

ru

Aby przeprowadzić konfigurację, należy wykonać czynności od 1 do 5.  
Suivez les étapes 1 à 5 afin d'effectuer la configuration.  
Для завершения настройки необходимо выполнить шаги с 1 по 5.



Film z instrukcjami konfiguracji:  
Instructions de configuration en vidéo :  
Видеоинструкции по настройке:  
[support.brother.com/videos](http://support.brother.com/videos)

# 1

## Rozpakuj urządzenie i sprawdź zawartość opakowania Déballez l'appareil et vérifiez les composants Распаковка устройства и проверка комплектации

Zdejmij taśmę ochronną i folię osłaniającą urządzenie. Retirez le ruban et le film de protection recouvrant l'appareil. Удалите защитную ленту и пленку, покрывающие устройство.

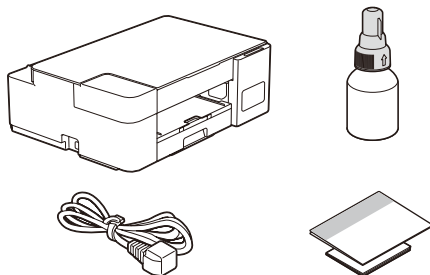

### INFORMACJA

- Poszczególne elementy mogą się różnić w zależności od kraju.
- Zachowaj wszystkie materiały opakowaniowe i karton w celu użycia do ewentualnej wysyłki urządzenia w przyszłości.
- Zalecamy użycie kabla USB 2.0 (typu A/B) o długości do 2 metrów (dołączony w niektórych krajach).

### REMARQUE

- Les composants peuvent varier selon le pays.
- Conservez tous les matériaux d'emballage et le carton. Vous pourrez en avoir besoin pour transporter l'appareil.
- Il est recommandé d'utiliser un câble USB 2.0 (type A/B) d'une longueur inférieure ou égale à 2 mètres (fourni dans certains pays).

### ПРИМЕЧАНИЕ

- Компоненты могут различаться в зависимости от страны.
- Сохраните все элементы упаковки и коробку на случай транспортировки устройства.
- Рекомендуется использовать кабель USB 2.0 (тип A или B) длиной не более 2 метров (входит в комплект поставки в некоторых странах).

# 2

## Napełnij zbiorniki na atrament atramentem Remplissez les réservoirs d'encre avec l'encre de démarrage Заправка контейнеров чернилами из комплекта поставки

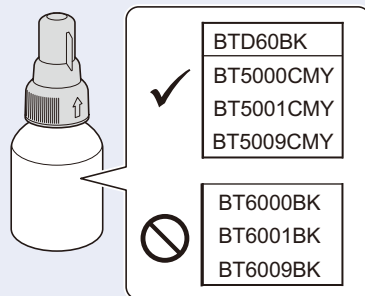

### WAŻNE

Sprawdź nazwę modelu butelki z atramentem na jej etykiecie. Użycie nieprawidłowego atramentu może doprowadzić do uszkodzenia urządzenia.

### IMPORTANT

Vérifiez le nom du modèle de la bouteille d'encre sur l'étiquette. L'utilisation d'une encre incorrecte pourrait endommager l'appareil.

### ВАЖНАЯ ИНФОРМАЦИЯ

Проверьте название модели на наклейке бутылки с чернилами. Использование ненадлежащих чернил может привести к повреждению устройства.

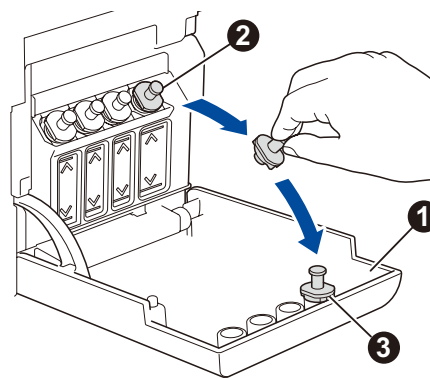

Otwórz pokrywę zbiornika na atrament 1, zdejmij korek 2, a następnie umieść go z tyłu pokrywki 3.

Ouvrez le couvercle des réservoirs d'encre 1, retirez le capuchon 2 et posez-le dans un emplacement au dos du couvercle 3.

Откройте крышку 1 контейнера с чернилами, извлеките заглушку 2 и поместите ее на внутреннюю сторону крышки 3.

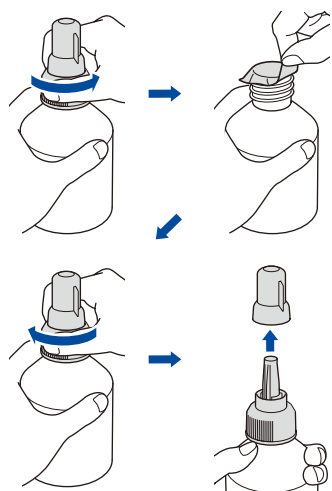

Zdejmij folię i silnie dokręć korek. Retirez le film et serrez fermement le capuchon. Снимите пленку и плотно закройте крышку бутылки с чернилами.

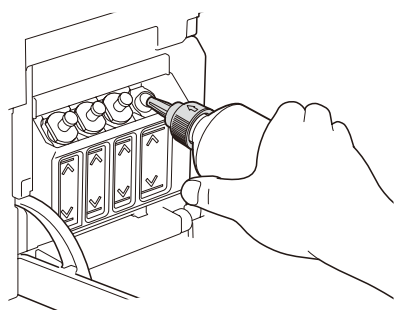

Zdejmij korek z dyszy i pewnym ruchem wsuń dyszę butelki do zbiornika na atrament, aby atrament się nie rozlał.

Retirez le capuchon de la buse et introduisez fermement la buse de la bouteille dans le réservoir d'encre de façon à éviter que de l'encre se répande.

Снимите наконечник с крышки бутылки с чернилами и плотно вставьте носик бутылки в контейнер с чернилами, чтобы чернила не проливались.

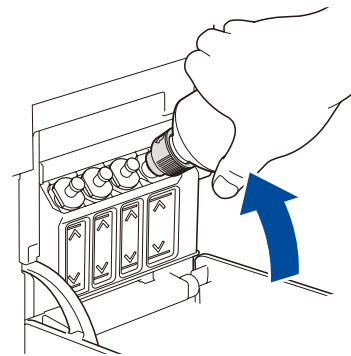

Butelka stoi samoczynnie i atrament wypływa z niej automatycznie aż do opróżnienia. Aby napełnić zbiornik na atrament szybciej, ścisnij butelkę po obu stronach.

La bouteille tient toute seule et le remplissage du réservoir d'encre s'effectue automatiquement jusqu'à ce que la bouteille soit vide. Pour accélérer le remplissage du réservoir d'encre, vous pouvez appuyer des deux côtés de la bouteille.

Вылейте все содержимое бутылки в контейнер для чернил. Чтобы заполнить контейнер быстрее, сожмите бутылку с обеих сторон.

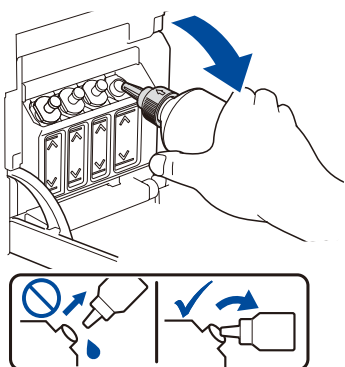

Po zakończeniu wyjmij butelkę, kierując dyszę w górę, aby atrament się nie rozlał.

Lorsque l'opération est terminée, retirez la bouteille et redressez-la immédiatement pour éviter que de l'encre se répande.

По завершении извлеките бутылку, направляя носик вверх, чтобы чернила не проливались.

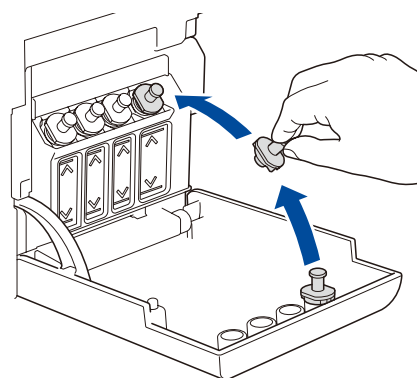

Założ ponownie korek zbiornika na atrament. Powtórz czynność 2 dla pozostałych zbiorników na atrament, a następnie zamknij pokrywę zbiornika na atrament.

Remplacez le capuchon du réservoir d'encre. Répétez l'étape 2 pour les autres réservoirs d'encre, puis refermez le couvercle des réservoirs.

Установите заглушку на контейнер с чернилами. Повторите операции шага 2 для остальных контейнеров с чернилами, затем закройте крышку контейнера с чернилами.

3

**Włóż zwykły papier A4 do tacy papieru**  
**Chargez du papier A4 dans le bac**  
**Загрузка бумаги формата A4 в лоток**

Starannie przekartkuj papier.  
 Ventilez bien le papier.  
 Тщательно «распушите»  
 загружаемую стопку бумаги.

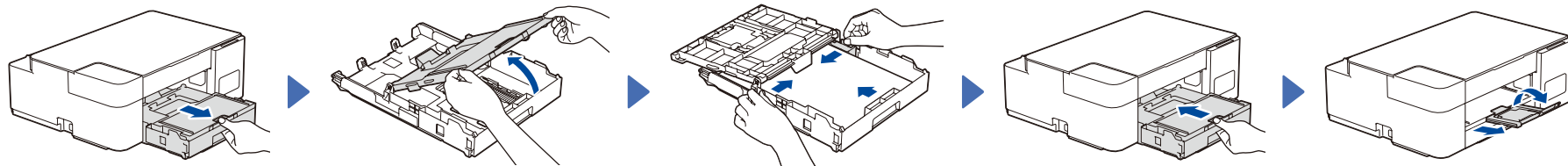

4

**Rozpocznij wstępne czyszczenie**  
**Lancez le nettoyage initial**  
**Запуск первоначальной очистки**

W tym podręczniku stosowane są ilustracje DCP-T420W, chyba że podano inaczej.  
 Dans ce guide, les illustrations de la DCP-T420W sont utilisées, sauf indication contraire.  
 В настоящем руководстве используются виды экрана DCP-T420W, если не указано иное.

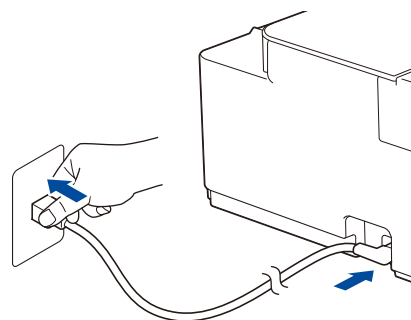

Świeci  
 Allumé  
 Горит

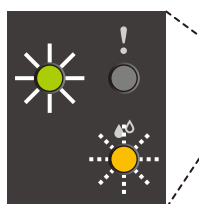

Miga  
 Clignotant  
 Мигает

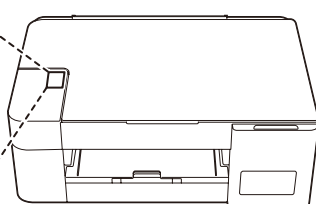

Kolor  
 Colour

(Kolor)  
 (Couleur)  
 (Цвет)

Naciśnij i przytrzymaj  
 przez 3 sekundy  
 Maintenez la touche  
 enfoncée pendant  
 3 secondes  
 Нажмите и  
 удерживайте в  
 течение 3 секунд

Miga  
 Clignotant  
 Мигает

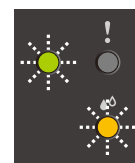

Rozpocznie się  
 wstępne czyszczenie  
 Le nettoyage initial commence  
 Запустится  
 первоначальная очистка

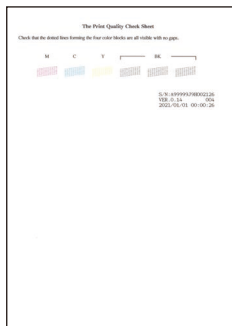

Urządzenie wydrukuje  
 arkusz sprawdzania jakości  
 drukowania.

L'appareil imprime la page  
 de contrôle de la qualité  
 d'impression.

Устройство печатает  
 контрольную страницу  
 качества печати.

Sprawdź arkusz sprawdzania jakości  
 drukowania.  
 Vérifiez la page de contrôle de la qualité  
 d'impression.

См. контрольную страницу качества печати.

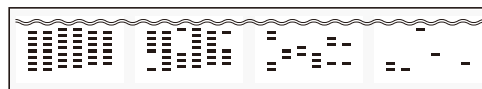

Dobra jakość  
 Bon  
 Хорошее качество

Niska jakość  
 Non satisfaisant  
 Плохое качество

Aby poprawić jakość wydruku, wyczyść  
 głowicę drukującą. Patrz część *Poprawa  
 jakości wydruku* w niniejszym podręczniku.

Pour améliorer la qualité d'impression,  
 nettoyez la tête d'impression. Consultez  
*Améliorer la qualité d'impression* dans ce  
 guide.

Чтобы повысить качество печати,  
 выполните очистку печатающей головки.  
 См. «Улучшение качества печати» в  
 данном руководстве.

5

**Podłącz komputer lub urządzenie mobilne**  
**Connectez votre ordinateur ou appareil mobile**  
**Подключение компьютера или мобильного устройства**

Aby korzystać z urządzenia, zainstaluj oprogramowanie Brother. Odwiedź  
 jedną z następujących witryn:  
 Installez le(s) logiciel(s) Brother pour utiliser votre appareil. Visitez un des  
 sites Web suivants :  
 Установите программное обеспечение Brother, чтобы можно было  
 использовать устройство. Посетите один из следующих веб-сайтов:

**W przypadku komputerów:**  
**Pour les ordinateurs :**  
**Для компьютеров:**

[setup.brother.com](http://setup.brother.com)

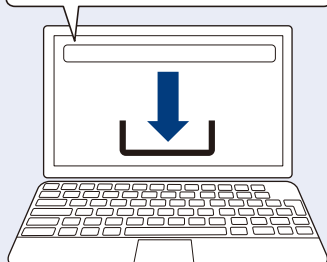

Do zestawu dołączona jest także  
 instalacyjna płyta CD tylko dla systemu  
 Windows (w niektórych krajach).  
 Pour Windows seulement, un CD d'installation  
 est également disponible (dans certains pays).  
 Только для Windows доступна также установка  
 с компакт-диска (в некоторых странах).

**W przypadku urządzeń mobilnych:**  
**Pour les appareils mobiles :**  
**Для мобильных устройств:**  
 (DCP-T420W/DCP-T425W/  
 DCP-T426W)

[brother.com/apps](http://brother.com/apps)



Zainstaluj aplikację **Brother  
 iPrint&Scan**.  
 Installez l'application **Brother  
 iPrint&Scan**.  
 Установите приложение  
**Brother iPrint&Scan**.

Podłącz urządzenie Brother oraz komputer/urządzenie mobilne  
 do tej samej sieci.  
 Connectez votre appareil Brother et votre ordinateur/appareil  
 mobile au même réseau.  
 Подключите устройство Brother к той же сети, что и  
 компьютер/мобильное устройство.

Postępuj zgodnie z instrukcjami wyświetlanymi na ekranie.  
 Suivez les instructions à l'écran.  
 Следуйте инструкциям на экране.

**W przypadku połączenia USB:**

Użyj portu USB wewnątrz urządzenia, jak to zostało  
 przedstawione.

**Pour la connexion USB :**

Utilisez le port USB à l'intérieur de l'appareil, comme illustré.

**Для USB-подключения:**

Используйте USB-порт в устройстве, как показано на  
 рисунке.

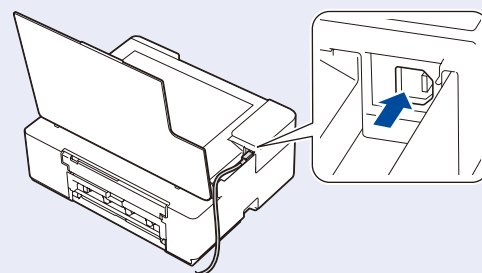

**Konfiguracja zakończona / La configuration est terminée / Настройка завершена**





Szczegółowe procedury obsługi urządzenia obejmujące skanowanie, a także wskazówki dotyczące rozwiązywania problemów można znaleźć w *Podręczniku Użytkownika Online*:

Pour des instructions détaillées sur l'utilisation de l'appareil, y compris des conseils pour la numérisation et le dépiage des pannes, consultez le *Guide utilisateur en ligne* :

Дополнительные сведения об использовании устройства, а также информацию о сканировании и советы по устранению неисправностей см в «*Интерактивном руководстве пользователя*»:

[support.brother.com/manuals](http://support.brother.com/manuals)

Panel sterowania – informacje ogólne / Vue d'ensemble du panneau de commande / Обзор панели управления

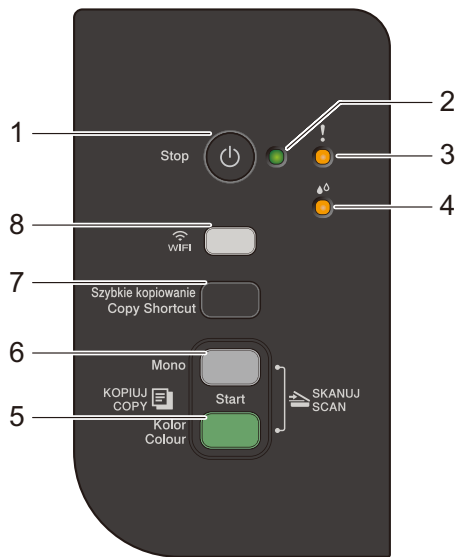

1	Przycisk zasilania / Stop Bouton Marche / Arrêt Кнопка питания / Стоп	5	Przycisk Start Kolor Marche Couleur Bouton Кнопка «Цвет Старт»
2	Dioda LED zasilania Témoin d'alimentation Индикатор питания	6	Przycisk Start Mono Marche Mono Bouton Кнопка «Ч/Б Старт»
3	Ostrzegawcza dioda LED DEL d'avertissement Индикатор предупреждения	7	Przycisk Szybkie kopiowanie Raccourci Copie Bouton Ярлык копирования Кнопка
4	Dioda LED atramentu Témoin d'encre Индикатор чернил	8	Przycisk / dioda LED Wi-Fi Bouton / témoin Wi-Fi Кнопка Wi-Fi / светодиод (DCP-T420W/DCP-T425W/DCP-T426W)

Naciśnij , aby włączyć urządzenie. Naciśnij i przytrzymaj , aby wyłączyć urządzenie.  
Appuyez sur le bouton pour allumer l'appareil. Appuyez sur et maintenez-le enfoncé pour éteindre l'appareil.  
Чтобы включить устройство, нажмите кнопку . Нажмите и удерживайте кнопку , чтобы выключить устройство.

Ustawienia urządzenia / Configuration de l'appareil / Настройка параметров устройства

Ustawienia urządzenia można skonfigurować przy użyciu aplikacji (**Brother iPrint&Scan** lub **Brother Utilities**) w komputerze lub w urządzeniu mobilnym.

**Ważna uwaga dotycząca bezpieczeństwa w sieci:** Domyślne hasło do zarządzania ustawieniami tego urządzenia znajduje się z tyłu produktu i jest oznaczone napisem „Pw”. Zalecamy niezwłoczną zmianę domyślnego hasła w celu ochrony urządzenia przed nieupoważnionym dostępem. Patrz *Podręcznik Użytkownika Online*.

Les paramètres de l'appareil doivent être configurés dans l'application (**Brother iPrint&Scan** ou **Brother Utilities**) sur votre ordinateur ou appareil mobile.

**Avis important relatif à la sécurité du réseau :** Le mot de passe par défaut pour gérer les paramètres de cet appareil se trouve au dos de l'appareil et est indiqué par « Pwd ». Nous vous conseillons de modifier immédiatement le mot de passe par défaut pour protéger votre appareil contre les accès non autorisés. Consultez le *Guide utilisateur en ligne*.

Настройки устройства загружаются из приложения (**Brother iPrint&Scan** или **Brother Utilities**), установленного на компьютере или мобильном устройстве.

**Важная информация о сетевой безопасности:** С помощью пароля по умолчанию можно управлять настройками. Он указан на задней части устройства с пометкой Pwd. Мы рекомендуем сразу изменить пароль по умолчанию, чтобы защитить устройство от несанкционированного доступа. См. «*Интерактивное руководство пользователя*».

Wskaźniki LED / Indications des témoins lumineux / Сигналы индикаторов

	Świeci Allumé Горит		Miga Clignotant Мигает		<ul style="list-style-type: none"> <li>• Czuwanie</li> <li>• Attente</li> <li>• Готовность</li> </ul>		<ul style="list-style-type: none"> <li>• Zajętość (miga)</li> <li>• Spoczynek (miga powoli i lekko)</li> <li>• En cours de fonctionnement (clignotement)</li> <li>• Veille (clignotement lent et basse intensité)</li> <li>• Zанято (мигает)</li> <li>• Спящий режим (медленно и слабо мигает)</li> </ul>
	<ul style="list-style-type: none"> <li>• Patrz <i>Sprawdzanie ilości atramentu</i> w niniejszym podręczniku. Po zakończeniu naciśnij przycisk <b>Stop</b>.</li> <li>• Consultez <i>Vérifier le volume d'encre</i> dans ce guide. Lorsque vous avez terminé, appuyez sur <b>Stop (Arrêt)</b>.</li> <li>• См. «<i>Проверка уровня чернил</i>» в данном руководстве. По завершении нажмите <b>Стоп</b>.</li> </ul>		<ul style="list-style-type: none"> <li>• Zacięcie papieru (migają jednocześnie): Patrz <i>Wyjmowanie zaciętego papieru</i> w niniejszym podręczniku.</li> <li>• Bourrage de papier (clignotement simultané): Consultez <i>Retirer le papier coincé</i> dans ce guide.</li> <li>• Замятие бумаги (мигает одновременно): См. «<i>Удаление замятой бумаги</i>» в данном руководстве.</li> </ul>				
	<ul style="list-style-type: none"> <li>• Nie włożono papieru: Włóż papier do tacy, a następnie naciśnij przycisk <b>Start Mono</b> lub <b>Start Kolor</b>.</li> <li>• Nie wykryto tacy: Powoli całkowicie wsuń tacę papieru do urządzenia.</li> <li>• Pas de papier chargé: Ajoutez du papier dans le bac, puis appuyez sur <b>Mono Start (Marche Mono)</b> ou <b>Colour Start (Marche Couleur)</b>.</li> <li>• Bac non détecté: Poussez lentement le bac à papier jusqu'au fond dans l'appareil.</li> <li>• Бумага не загружена: Загрузите бумагу в лоток, а затем нажмите <b>Ч/Б Старт</b> или <b>Цвет Старт</b>.</li> <li>• Лоток не найден: Медленно задвиньте лоток для бумаги в устройство.</li> </ul>		<ul style="list-style-type: none"> <li>• Zły rozmiar papieru</li> <li>• Format de papier incorrect</li> <li>• Неправильный размер бумаги</li> </ul>				
	<ul style="list-style-type: none"> <li>• Brak pamięci</li> <li>• Manque de mémoire</li> <li>• Недостаточно памяти</li> </ul>		<ul style="list-style-type: none"> <li>• Błąd urządzenia</li> <li>• Erreur appareil</li> <li>• Ошибка устройства</li> </ul>	<p>Rozwiązania można znaleźć w <i>Podręczniku Użytkownika Online</i>: Pour des solutions, consultez le <i>Guide utilisateur en ligne</i> : Способы устранения неисправности см. в «<i>Интерактивном руководстве пользователя</i>»: <a href="http://support.brother.com/manuals">support.brother.com/manuals</a></p>			
Wi-Fi (DCP-T420W/DCP-T425W/DCP-T426W)		<ul style="list-style-type: none"> <li>• Wył.</li> <li>• Désactivé</li> <li>• Выкл.</li> </ul>		<ul style="list-style-type: none"> <li>• Łączenie</li> <li>• Connexion</li> <li>• Подключение</li> </ul>		<ul style="list-style-type: none"> <li>• Połączono</li> <li>• Connecté</li> <li>• Подключение установлено</li> </ul>	

Kopowanie / Copie / Копирование

1. Włóż papier do tacy papieru.  
Chargez le papier dans le bac à papier.  
Загрузите бумагу в лоток.
2. Umieść dokument w prawym dolnym narożniku szyby skanera.  
Placez le document dans l'angle inférieur droit de la vitre du scanner.  
Поместите документ в правый нижний угол сканера.
3. Naciśnij przycisk **Start Mono** lub **Start Kolor**.  
Appuyez sur **Mono Start (Marche Mono)** ou **Colour Start (Marche Couleur)**.  
Нажмите **Ч/Б Старт** или **Цвет Старт**.

■ Kopie wielokrotne / Copie multiple / Несколько копий

W kroku 3 po lewej stronie naciśnij przycisk **Start Mono** lub **Start Kolor** dla każdej dodatkowej kopii.  
À l'étape 3 à gauche, appuyez sur **Mono Start (Marche Mono)** ou **Colour Start (Marche Couleur)** une fois pour chaque copie supplémentaire.  
В шаге 3 слева нажимайте **Ч/Б Старт** или **Цвет Старт** один раз для каждой дополнительной копии.

■ Najwyższa jakość kopiowania / Copie meilleure qualité / Лучшее качество

W kroku 3 po lewej stronie naciśnij i przytrzymaj przez dwie sekundy przycisk **Start Mono** lub **Start Kolor**.  
À l'étape 3 à gauche, maintenez enfoncé **Mono Start (Marche Mono)** ou **Colour Start (Marche Couleur)** pendant deux secondes.  
В шаге 3 слева нажмите и удерживайте **Ч/Б Старт** или **Цвет Старт** в течение двух секунд.

■ Inna kopia / Autre copie / Прочие функции при копировании

Skorzystaj z aplikacji **Brother iPrint&Scan** w komputerze lub w urządzeniu mobilnym. Patrz *Podręcznik Użytkownika Online*.  
Utilisez l'application **Brother iPrint&Scan** sur un ordinateur ou un appareil mobile. Consultez le *Guide utilisateur en ligne*.  
Используйте приложение **Brother iPrint&Scan** на компьютере или мобильном устройстве. См. «*Интерактивное руководство пользователя*».

# Kopiowanie dowodu tożsamości 2 w 1 / 2 en 1 (cop ID) / Копия удостоверения личности «2 на 1»

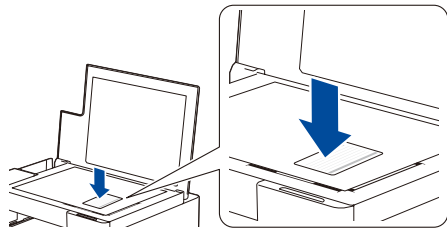

Szybkie kopiowanie  
Copy Shortcut

(Szybkie kopiowanie)  
(Raccourci Copie)  
(Ярлык копирования)



Miga powoli po zakończeniu skanowania  
Clignote lentement une fois la numérisation terminée  
Медленно мигает по завершении сканирования

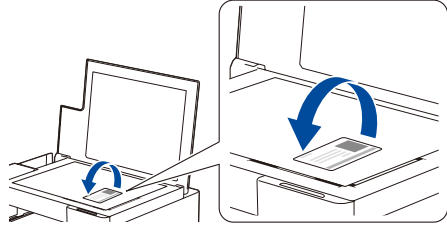

Szybkie kopiowanie  
Copy Shortcut

(Szybkie kopiowanie)  
(Raccourci Copie)  
(Ярлык копирования)

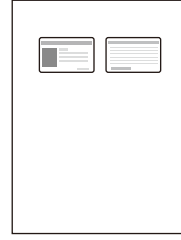

Dla przycisku **Szybkie kopiowanie** można ustawić jedną określoną funkcję kopiowania (patrz *Podręcznik Użytkownika Online*). Wartość domyślna to Kopiowanie dowodu tożsamości 2 w 1. Vous pouvez attribuer une fonction de copie spécifique au bouton **Copy Shortcut (Raccourci Copie)** (consultez le *Guide utilisateur en ligne*). Par défaut, ce bouton lance la fonction 2 en 1 (cop ID). На кнопку **Ярлык копирования** можно назначить одну конкретную функцию копирования (см. «*Интерактивное руководство пользователя*»). По умолчанию это копия удостоверения личности «2 на 1».

## Sprawdzanie ilości atramentu / Vérifier le volume d'encre / Проверка уровня чернил

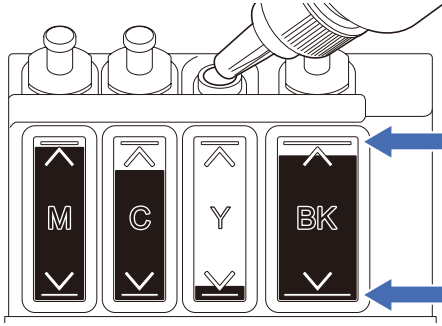

NIE napełniaj zbiornika na atrament powyżej symbolu maksymalnego napełnienia.  
Ne PAS remplir le réservoir d'encre au-delà du repère de remplissage maximal.  
ЗАПРЕЩАЕТСЯ наполнять контейнер с чернилами выше отметки максимального уровня.

Gdy poziom atramentu osiągnie dolną linię, jak najszybciej napełnij zbiornik na atrament.  
Lorsque le niveau d'encre atteint la ligne inférieure, remplissez le réservoir d'encre dès que possible.  
По достижении отметки минимального уровня пополните контейнер с чернилами как можно скорее.

## Poprawa jakości wydruku / Améliorer la qualité d'impression / Улучшение качества печати

Wyczyść głowicę drukującą.  
Permet de nettoyer la tête d'impression.  
Очистите печатающую головку.



Naciśnij jednocześnie  
Appuyer simultanément  
Нажмите одновременно

Czyszczenie  
wszystkich kolorów  
Nettoyer toutes les  
couleurs  
Очистка всех  
цветов

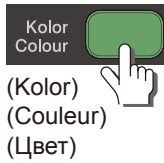

(Kolor)  
(Couleur)  
(Цвет)

Czyszczenie tylko  
czarnego  
Nettoyer seulement  
le noir  
Очистка только  
черного цвета

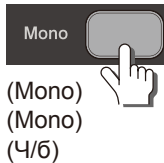

(Mono)  
(Mono)  
(Ч/Б)

Po czyszczeniu urządzenie wydrukuje arkusz sprawdzania jakości drukowania.  
Après le nettoyage, l'appareil imprime la page de contrôle de la qualité d'impression.  
После очистки устройство печатает контрольную страницу качества печати.

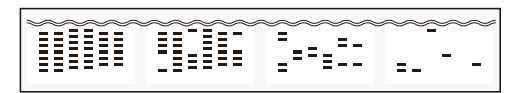

Dobra jakość  
Bon  
Хорошее качество

Niska jakość  
Non satisfaisant  
Плохое качество

Jeśli jakość drukowania nie poprawi się po standardowym czyszczeniu, spróbuj skorzystać z funkcji specjalnego czyszczenia (należy pamiętać, że ta operacja powoduje zużycie dużej ilości atramentu).

1. Upewnij się, że wszystkie zbiorniki na atrament są co najmniej w połowie wypełnione.
2. Skorzystaj z powyższej procedury, ale naciśnij i przytrzymaj jednocześnie przez pięć sekund przyciski **Start Mono** oraz **Start Kolor**, gdy zacznie migać **Dioda LED atramentu**.

Si la qualité d'impression ne s'améliore pas après un nettoyage normal, essayez le nettoyage spécial (notez toutefois que cette opération consomme une grande quantité d'encre).

1. Assurez-vous que tous les réservoirs d'encre sont au minimum à moitié pleins.
2. Recourez à la procédure ci-dessus, mais maintenez enfoncés **Mono Start (Marche Mono)** et **Colour Start (Marche Couleur)** simultanément pendant cinq secondes pendant que **Témoin d'encre** clignote.

Если качество печати не удалось повысить за счет обычной очистки, попробуйте специальную очистку (обратите внимание, что эта операция требует большого количества чернил).

1. Проследите, чтобы все контейнеры с чернилами были заполнены не менее чем наполовину.
2. Следуйте процедуре выше, однако удерживайте кнопки **Ч/Б Старт** и **Цвет Старт** нажатыми одновременно в течение пяти секунд, пока мигает **Индикатор чернил**.

## Wymywanie zaciętego papieru / Retirer le papier coincé / Удаление замятой бумаги

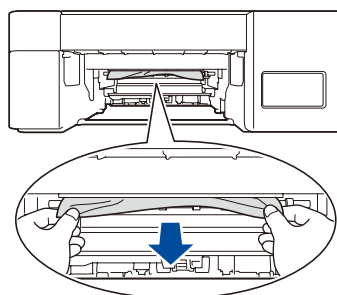
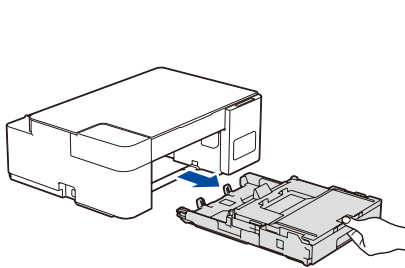

Unikaj dotykania atramentu rękami.  
Évitez que de l'encre entre en contact avec vos mains.  
Избегайте попадания чернил на руки.

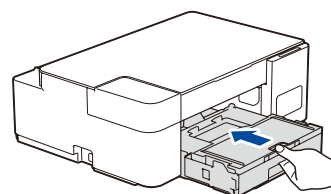
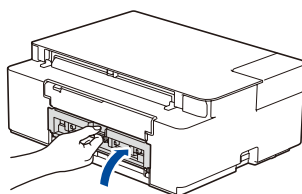
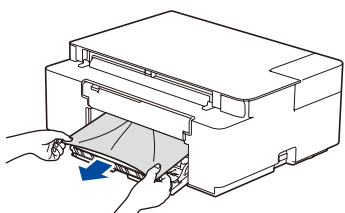
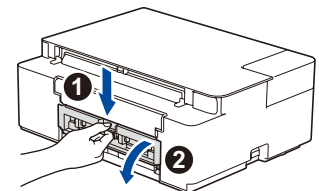

(Stop)  
(Arrêt)  
(Стоп)