

PHILIPS

sonicare

9900 Prestige

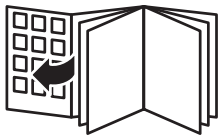



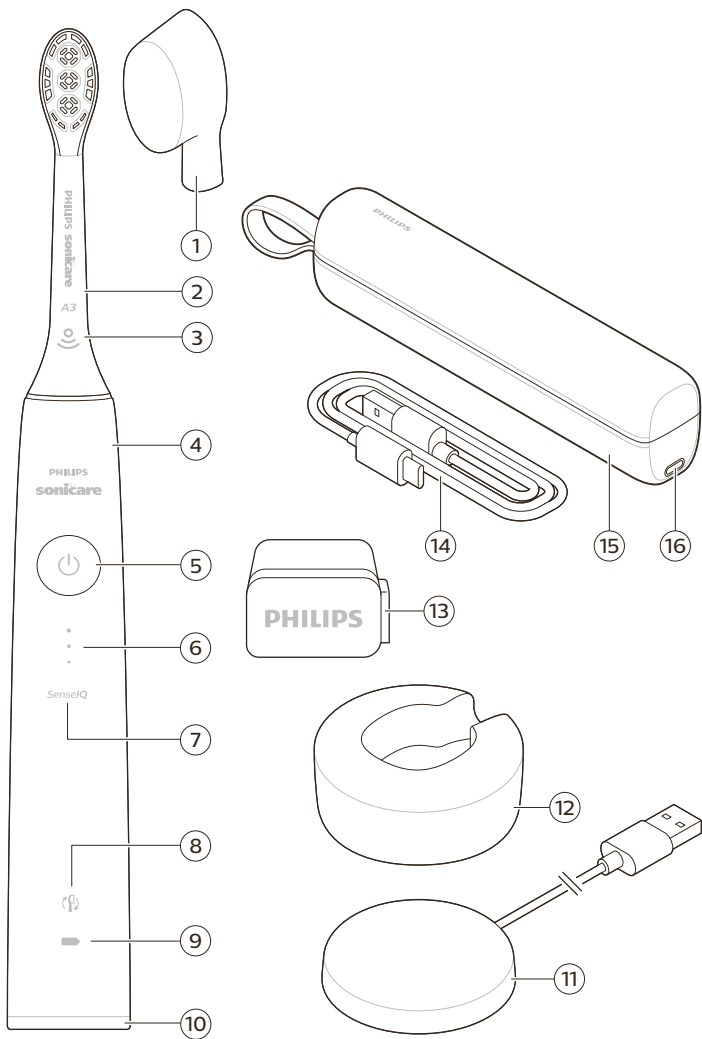

| | |
|-------------|-----|
| English | 6 |
| Čeština | 24 |
| Dansk | 43 |
| Deutsch | 62 |
| Eesti | 82 |
| Español | 100 |
| Français | 120 |
| Hrvatski | 141 |
| Italiano | 160 |
| Latviešu | 180 |
| Lietuviškai | 199 |
| Magyar | 218 |
| Nederlands | 237 |
| Norsk | 257 |
| Polski | 275 |
| Português | 296 |
| Română | 316 |
| Shqip | 336 |
| Slovenščina | 356 |
| Slovensky | 374 |
| Srpski | 393 |
| Suomi | 412 |
| Svenska | 431 |
| Ελληνικά | 450 |
| Български | 470 |
| Македонски | 492 |
| Русский | 513 |
| Українська | 535 |

Introduction

Congratulations on your new Philips Sonicare power toothbrush! Superior plaque removal, whiter teeth, and healthier gums are at your fingertips. Using Sonicare's combination of gentle sonic technology and clinically developed and proven features, you can be confident that you're getting the very best clean, every time.

Further support and product registration are available to you at: www.philips.com/Prestige-Get-Started
Welcome to the Philips Sonicare family!



Important safety information

Only use the product for its intended purpose. Read this important information carefully before you use the product and its batteries and accessories, and save it for future reference. Misuse can lead to hazards or serious injuries.

Warnings

- Keep the charger away from water.
- After cleaning, make sure the charger is completely dry before you connect it to the wall socket.
- This appliance can be used by children and persons with reduced physical, sensory or mental capabilities or lack of experience and knowledge if they have been given supervision or instruction concerning use of the appliance in a safe way and understand the hazards involved. Cleaning and user maintenance shall not be made by children without supervision.
- Children shall not play with the appliance.
- Only use original Philips accessories or consumables. Only use the charger provided with the product. If supplied, only use the original USB cable and USB power supply unit.

- This appliance contains no user-serviceable parts. If the appliance is damaged, stop using it and contact the Consumer Care Center in your country (see 'Warranty and support'). If the cord is damaged, replace the charger with a new one.
- Do not use the charger outdoors or near heated surfaces.
- Do not clean any part of the product in the dishwasher.
- This appliance has only been designed for cleaning teeth, gums and tongue.
- Stop using the appliance and consult your dentist/doctor if excessive bleeding occurs after use, if bleeding continues to occur after 1 week of use or if you experience discomfort or pain.
- If you have had oral or gum surgery in the previous 2 months, consult your dentist before you use this appliance.
- If you have a pacemaker or other implanted device, contact your doctor or the manufacturer of the implanted device prior to use.
- If you have medical concerns, consult your doctor before you use this appliance.
- This appliance is a personal care device and is not intended for use on multiple patients in a dental practice or institution.
- Stop using a brush head with crushed or bent bristles. Replace the brush head every 3 months or sooner if signs of wear appear.
- If your toothpaste contains peroxide, baking soda or bicarbonate (common in whitening toothpastes), thoroughly clean the brush head with soap and water after each use. This prevents possible cracking of the plastic.
- Avoid direct contact with products that contain essential oils or coconut oil. Contact may result in bristles dislodging.

- To charge the battery, only use the USB wall adapter, charging base and charging travel case provided with the product: WAA1001, WAA2001, HX9200 or HX9200/B, and TCC1001, TCC2001, TCC3001, CBB1001 or CBB2001. Do not use an extension cord.
- Charge, use and store the product at a temperature between 0 °C and 40 °C.
- Keep product and batteries away from fire and do not expose them to direct sunlight or high temperatures.
- If the product becomes abnormally hot or smelly, changes color or if charging takes longer than usual, stop using and charging the product and contact Philips.
- Do not place products and their batteries in microwave ovens or on induction cookers.
- Do not open, modify, pierce, damage or dismantle the product or battery to prevent batteries from heating up or releasing toxic or hazardous substances. Do not short-circuit, overcharge or reverse charge batteries.
- If batteries are damaged or leaking, avoid contact with the skin or eyes. If this occurs, immediately rinse well with water and seek medical care.

Electromagnetic fields (EMF)

This Philips appliance complies with all applicable standards and regulations regarding exposure to electromagnetic fields.

Radio Equipment Directive

Hereby, Philips declares that electric toothbrushes equipped with a radio frequency interface (Bluetooth or BrushSync) are in compliance with Directive 2014/53/EU.

- Bluetooth radio frequency: 2.4 GHz
- Maximum Bluetooth radio frequency power: 3 dBm
- NFC radio frequency: 13.56 MHz
- Maximum NFC radio frequency power: 30.16 dBm

The full text of the EU declaration of conformity is available at the following internet address:

www.philips.com/support

Intended use

Sonicare Prestige power toothbrushes are intended to remove adherent plaque and food debris from the teeth to reduce tooth decay and improve and maintain oral health. Prestige power toothbrushes are intended for consumer home use. Use by children should be supervised by an adult.

Your Philips Sonicare

- 1 Hygienic travel cap
- 2 Premium All-in-One brush head (A3)
- 3 BrushSync symbol
- 4 Handle
- 5 Power on/off button
- 6 Intensity indicator and hidden button
- 7 SenseIQ indicator
- 8 Brush head replacement reminder indicator
- 9 Battery indicator
- 10 Brushing feedback light
- 11 Charging base
- 12 Charging stand
- 13 USB-A wall adapter
- 14 USB-C cord
- 15 Charging travel case
- 16 USB-C socket

Note: The content of the box may vary based on the model purchased.

The following symbols may appear on the product:
Read Operator's Manual.



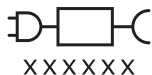

Detachable Power Supply Part: The "xxxxxx" indicates the model number of the approved chargers to be used.

Sonicare App - Getting Started

The Sonicare app pairs with your toothbrush to provide you a connected experience. By connecting your toothbrush to your Sonicare app account, you will be able to:

- Customize your Sonicare toothbrush settings according to your preferred modes, intensity and toothbrush feedback.
- Track your brushing progress.
- Receive personalized tips and actionable recommendations to improve your oral health.
- Access the full range of benefits and receive ongoing upgrades to your Prestige experience.

The app is compatible with a wide range of iPhone and Android™ smartphones. More information is available at www.philips.com/Prestige-Get-Started

To start using the Sonicare app:



- 1 Download the Sonicare app to your phone.
- 2 Ensure your phone's Bluetooth is turned on.
- 3 Pick up your toothbrush to ensure it is active (lights on).
- 4 Open the app and follow guided steps.
- 5 Pair your toothbrush with the app.
- 6 Create your account via the app. Complete firmware update, if prompted, to access the latest improvements and features.
- 7 Brush regularly. You are ready to start your connected experience. When you regularly sync the toothbrush with the app, you can receive updates to help improve your oral healthcare.

8 Sync regularly.

- **To sync manually:** Pair/connect your toothbrush with the app every couple of weeks to benefit from the app features/capabilities.
- **To sync automatically:** Allow location permission while setting up the app. By allowing location permissions, your phone knows when it is in the connection range of your toothbrush and can refresh your brushing data to the app to provide the latest insights and recommendations

Note: Make sure your phone's Bluetooth is turned on when using the app so that your toothbrush can transfer and update your brushing data to the app. If you have questions about why your brushing data is collected, be sure to review the Sonicare Privacy Statement, available throughout the app setup process.

App - Features

The Sonicare App provides customizable settings for your toothbrush according to your preference, including:

- Intensity Settings
- Mode Controls
- Enable and disable Adaptive Intensity
- Enable and disable Scrubbing feedback

Brush Head

Your Sonicare Prestige power toothbrush comes with the new "Premium All-in-One brush head" (A3). This brush head is specifically designed to provide exceptional plaque removal, whitening (stain removal), and gum health benefits.

Premium All-in-One brush heads come with BrushSync Technology (see description below) as indicated by the  symbol at the bottom of the brush head.

To explore our full range of brush head options, please visit our website for more information:

www.philips.com/toothbrush-heads

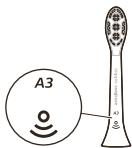

Using your Philips Sonicare

Brushing instructions

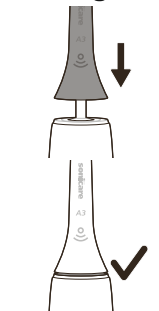

- 1 Push the brush head firmly onto the handle.

Note: It is normal to see a slight gap between the brush head and the handle. This allows the brush head to vibrate properly.

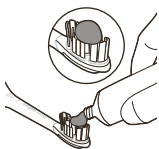

- 2 Wet the bristles and apply a small amount of toothpaste.



- 3 Place the toothbrush bristles against the teeth at a slight angle (45 degrees). Apply light pressure to make the bristles reach the gumline or slightly beneath the gumline.

Note: Keep the center of the brush head in contact with the teeth at all times.



- 4 Press the power on/off button to turn on the Philips Sonicare.

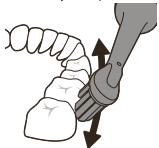

- 5 Apply light pressure to maximize Philips Sonicare's effectiveness and let the Philips Sonicare toothbrush do the brushing for you.

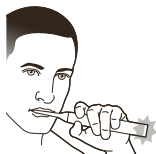

Note: The bristles should slightly flare. Do not scrub. A change in vibration from the handle and the brushing feedback light flashes purple to alert you when you apply too much pressure.

Gently move the brush head slowly across the teeth in a small back and forth motion so the longer bristles reach between your teeth. Continue this motion throughout the brushing cycle.

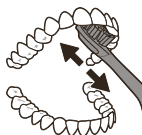

- 6 To clean the inside surfaces of the front teeth, tilt the brush handle semi-upright and make several vertical overlapping brushing strokes on each tooth.



- 7 The BrushPacer divides the brushing time into six equal segments and indicates when you should move to the next area. Segments are indicated with a brief pause in vibration. The toothbrush automatically stops at the end of the brushing session.



Note: Your Philips Sonicare toothbrush is safe to use on braces, dental modifications and dental restorations (fillings, crowns, veneers)

Brushing modes

Your power toothbrush comes pre-set to the all-in-one clean mode that provides the dentist recommended 2 minute brushing routine, with a six segment brush pacer.

To personalize your brushing mode you can customize your power toothbrush settings from the Sonicare app (see 'Sonicare App - Getting Started').

Note: Although a mode is not displayed on the toothbrush handle, you can update the mode any time from the Sonicare App and your selection will be stored.

Intensity settings

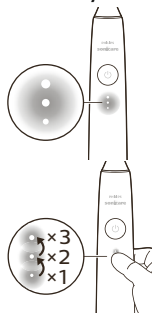

Your power toothbrush comes with 3 different intensity settings:

- High intensity (three lights)
- Medium intensity (two lights)
- Low intensity (one light)

To manually select your desired intensity, press the intensity indicator lights on the handle, to cycle through the options. The intensity setting can be changed before, during, or after brushing.

Note: The intensity setting can also be customized from the Sonicare app.

BrushSync technology

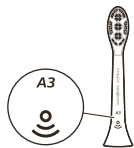

BrushSync technology enables your brush head to communicate with your handle using a microchip. The  symbol at the bottom of the brush head indicates that the brush head is equipped with this technology.

BrushSync technology enables:

- Brush head replacement reminder
- BrushSync mode pairing (for Tongue Care brush heads)

Features

- SenseIQ
- Pressure Sensor Feedback
- Adaptive Intensity
- Scrubbing Feedback
- BrushPacer
- Brush head replacement reminder

SenseIQ

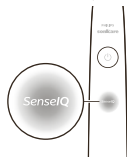

Your Sonicare is equipped with SenseIQ technology that is a combination of smart features that observe your brushing behaviors (e.g. motions, habits, brush head choice) and provide personalized feedback and recommendations.

The SenseIQ features include:

- Adaptive Intensity

- Real time feedback:
 - Scrubbing Feedback
 - Pressure Sensor Feedback
- Personalized recommendations in the app
- Brushing behavior feedback in the app

The SenselQ icon on the handle will illuminate when the smart features are active:

- while brushing
- to confirm enabling and disabling of settings

Pressure Sensor Feedback

Your Sonicare toothbrush measures the pressure you apply while brushing to protect your gums and teeth from damage.

If you apply excess pressure, the handle will change its vibration and the brushing feedback light will flash (purple) at the bottom of the handle until you reduce the pressure.

Note: The Pressure Sensor comes activated with your product. To deactivate this feature, see 'Activating or deactivating features'.



Adaptive intensity

Your Sonicare toothbrush is designed with Adaptive Intensity to protect your gums. If you apply excess pressure for an extended period of time, your toothbrush will automatically lower the intensity setting 1 level. You will experience a brief pause in the pressure feedback and feel the intensity adjust to the next lower level.

Note: Adaptive Intensity comes activated with your product. To deactivate this feature, see 'Activating or deactivating features'.

Note: Every new brushing cycle the intensity will go back to your pre-selected setting.

Scrubbing Feedback

Your Sonicare toothbrush measures the motions while brushing to detect scrubbing behavior (see brushing instructions for optimal technique). If you regularly



scrub while brushing, the app will recommend that you enable Scrubbing Feedback.

When Scrubbing Feedback is activated the brushing feedback light at the bottom of the handle will illuminate amber and the handle will change its vibration as a reminder to stop scrubbing. The brushing feedback light will turn off when you stop scrubbing.

Note: Scrubbing Feedback comes deactivated. To activate this feature, see 'Activating or deactivating features'.

BrushPacer

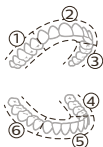

The BrushPacer divides the brushing time into six equal segments and indicates when you should move to the next area. Segments are indicated with a brief pause in vibration. The toothbrush automatically stops at the end of the brushing session.

Note: Additional segments may be added when you use White+ or Gum Health Modes. See Sonicare app for mode descriptions.

Brush head replacement reminder

Your Sonicare toothbrush will track the wear of your smart brush head, using the BrushSync technology to measure:

- The overall pressure you apply while brushing
- The total time you have brushed with your brush head

Once your brush head is no longer effective, the brush head replacement reminder indicator light will blink amber and the handle will make a series of beeps and tones to indicate it is time to replace your brush head.

Note: The brush head replacement reminder comes activated with your product. To deactivate this feature, see 'Activating or deactivating features'.

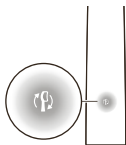

Activating or deactivating features

You can activate or deactivate the following features of your toothbrush:

- Adaptive Intensity
- Pressure Sensor Feedback
- Scrubbing Feedback
- Brush head replacement reminder

Note: Adaptive Intensity will be deactivated when pressure sensor is deactivated.

From app

The following features can be activated or deactivated from the Sonicare app.

- Adaptive Intensity
- Scrubbing Feedback

For instruction for how to connect to the app (see 'Sonicare App - Getting Started').

From handle

Step 1: Place the handle on the charging stand.

Step 2: Press and hold power button for:



Adaptive
intensity

Brush head
replacement
reminder

Pressure Sensor
Feedback

up to 3 seconds

Up to 5 seconds

Up to 7 seconds



Step 3: Let go power button when you hear

1 beep

1 beep and then
2 beeps

1 beep, 2 beeps and
then 3 beeps



SenseIQ indicator lights up for 3 seconds

Brush head replacement reminder indicator lights up for 3 seconds

SenseIQ indicator and light ring lights up purple for 3 seconds

Together with:



If you see the battery indication blink white 3 times and hear 3 tones from low to high, then the feature has been activated.

OR

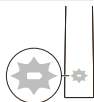

If you see battery indication blink amber 3 times and hear 3 tones high to low, then the feature has been deactivated.

Charging and battery status

Charging on charger base

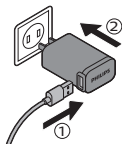

- 1 Plug the USB cord of the charging base into the USB wall adapter and plug the wall adapter into an electrical outlet.

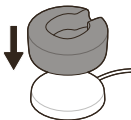

- 2 Place the charging stand (clear cover) on the charging base.

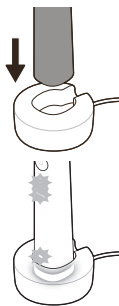

- 3 Place the toothbrush handle on the charger.
 - a To indicate charging has started successfully, the toothbrush will beep twice and the lights will illuminate in an upward motion.
 - b While charging the battery indicator blinks in white.
- 4 Leave the toothbrush on the charger until it is fully charged. The battery light will turn off (stop blinking) when the handle has finished charging.

Note: It may take up to 16 hours to fully charge your Sonicare toothbrush.

Charging with the travel case

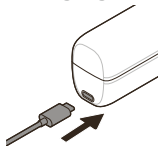

- 1 Plug the USB cord into the travel case and into the USB wall adapter.
- 2 Plug the wall adapter into an electrical outlet.

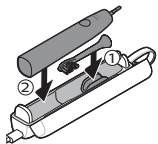

- 3 Place toothbrush into travel case.

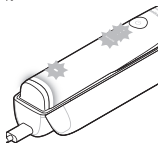

- a To indicate charging has started successfully, the toothbrush will beep twice and the lights will illuminate in an upward motion.
- b While charging the battery indicator blinks in white.
- 4 Leave travel case plugged in until toothbrush is fully charged. The battery light will turn off (stop blinking) when the handle has finished charging.

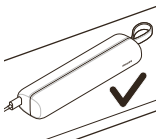

Note: Make sure the travel case is placed on its side for better stability.

Battery Status (when handle is on a working charger or travel case)

When the handle is placed on the charger or in the travel case, the battery indication will communicate the battery level.

| Battery status | Battery indication |
|----------------|--|
| Charging | Blinks in white |
| Full | Illuminates white for 30 seconds and then turns off. |

Battery Status (when handle is not placed on Charger)

When the toothbrush is awake, the battery light at the bottom of the handle will indicate the status of the battery.

| Battery status | Battery indication | Sound |
|----------------|----------------------|---|
| Full | Illuminated in white | - |
| Partially full | Blinks white | - |
| Low | Blinks amber | The handle emits 3 beeps after brushing |
| Empty | Blinks amber | The handle emits 2 sets of beeps after brushing |

Cleaning

Brush head and handle

The brush heads and handle can be cleaned by rinsing it with warm water.

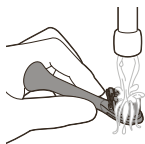

- 1 Remove the brush head from the handle and rinse it thoroughly.

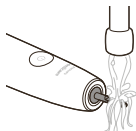

- 2 Rinse the entire handle, especially the brush head connection. Gently clean around the rubber seal. At least once a week.

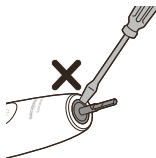

Note: Do not push on the rubber seal at the top of the handle.

Travel case and charger

- 1 Unplug the charger and travel case before you clean them.
- 2 Use damp cloth to wipe the surface of the charger and travel case.

Danger: Unplug the USB wall adapter and chargers before cleaning them.

Cautions:

- Do not clean the product or accessories in the dishwasher.
- Do not use isopropyl alcohol, vinegar, bleach, or any other house hold cleaning products, to clean the product or accessories as this may cause discoloration.
- Make sure brush head and toothbrush are dry before storing in travel case.
- Do not use essential oils to clean the brush head, the product or accessories as this can cause damage

Storage

If you are not going to use the product for an extended period of time, unplug it from the electrical outlet, clean it and store it in a cool and dry place away from direct sunlight.

Troubleshooting

This chapter summarizes the most common problems you could encounter with the appliance. If you are unable to solve the problem with the information below, visit www.philips.com/support for a list of frequently asked questions or contact the Consumer Care Center in your country.

| Problem | Possible Cause | Solution |
|---|---|--|
| I cannot fully attach the brush head. There is a gap between the brush head and handle. | | This gap is normal and is needed for the brush head to vibrate appropriately. |
| My Philips Sonicare toothbrush vibration is less powerful than before. | The adaptive intensity function has been activated, the pressure sensor has been activated (see 'Pressure Sensor Feedback'), or the intensity was accidentally changed. | Turn off the adaptive intensity and/or the pressure sensor function (see 'Activating or deactivating features'), and/or raise the intensity level by pressing the intensity indicator light to the desired level (see 'Intensity settings'). |
| My Philips Sonicare toothbrush is missing parts. | The missing parts are not included with the model you purchased. | The accessories and the number of brush head attachments are dependent on the model number you have purchased. You can find the HX model number at the bottom of your handle to identify what comes with your handle. |

Recycling



- This symbol means that electrical products and batteries shall not be disposed of with normal household waste.
- Follow your country's rules for the separate collection of electrical products and batteries.

Removal of built-in rechargeable battery

The built-in rechargeable battery must be removed by a qualified professional when the product is discarded. Instructions for removal of built-in rechargeable batteries can be found on www.philips.com/support.

Warranty and support

If you need information or support, please visit www.philips.com/support or read the international warranty leaflet.

Warranty restrictions

The terms of the international warranty do not cover the following:

- Brush heads.
- Damage caused by use of unauthorized replacement parts.
- Damage caused by misuse, abuse, neglect, alterations or unauthorized repair.
- Normal wear and tear, including chips, scratches, abrasions, discoloration or fading.

Úvod



Gratulujeme vám k zakoupení nového elektrického zubního kartáčku Philips Sonicare! Dokonalé odstranění plaku, bělejší zuby a zdravější dásně jsou vám na dosah ruky. Používáním kombinace jemné sonické technologie Sonicare a klinicky vyvinutých a osvědčených funkcí si můžete být jisti, že pokaždé dosáhnete nejlepší čistoty.

Další podporu a možnost registrovat produkt získáte na adrese: www.philips.com/Prestige-Get-Started
Vítejte v rodině Philips Sonicare!

Důležité bezpečnostní informace

Výrobek používejte pouze k účelu, ke kterému je určen. Před použitím výrobku a jeho baterií a příslušenství si pečlivě přečtěte tuto příručku s důležitými informacemi a uschovejte ji pro budoucí použití. Nesprávné použití může být nebezpečné, v jeho důsledku může dojít k vážnému poranění.

Varování

- Chraňte nabíječku před kontaktem s vodou.
- Před zapojením nabíječky do zásuvky se ujistěte, že je po čištění zcela suchá.
- Přístroj mohou používat děti a osoby se sníženými fyzickými, smyslovými nebo duševními schopnostmi nebo nedostatkem zkušeností a znalostí, pokud jsou pod dohledem nebo byly poučeny o bezpečném používání přístroje a rozumí všem rizikům spojeným s používáním přístroje. Děti nesmí provádět bez dozoru čištění a uživatelskou údržbu.
- Děti si s přístrojem nesmí hrát.

- Používejte pouze originální příslušenství nebo spotřební materiál značky Philips. Používejte pouze nabíječku dodávanou s výrobkem. Pokud je součástí dodávky, používejte pouze originální kabel USB a napájecí zdroj USB.
- Tento přístroj neobsahuje žádné uživatelsky opravitelné součásti. Pokud dojde k jeho poškození, přestaňte ho používat a obraťte se na středisko péče o zákazníky ve své zemi (viz 'Záruka a podpora'). Při poškození kabelu vyměňte nabíječku za nový kus.
- Nepoužívejte nabíječku venku ani blízko horkých povrchů.
- Žádné díly výrobku nemyjte v myčce nádobí.
- Tento přístroj je určen pouze k čištění zubů, dásní a jazyka.
- Přestaňte přístroj používat a poradte se se svým zubním lékařem / lékařem, pokud po použití dojde k nadměrnému krvácení, pokud krvácení přetrvává i po jednom týdnu používání nebo pokud zaznamenáte nepříjemné pocity nebo bolest.
- Pokud jste v posledních 2 měsících podstoupili operaci zubu či dásní, poradte se před použitím přístroje se svým zubním lékařem.
- Pokud máte kardiostimulátor nebo jiné implantované zařízení, poradte se s lékařem nebo s výrobcem implantovaného zařízení, než přístroj použijete.
- Máte-li zdravotní pochybnosti, obraťte se před použitím přístroje na svého lékaře.
- Tento přístroj je určen k osobní péči, nikoli pro více pacientů ve stomatologické ordinaci nebo instituci.
- Jsou-li vlákna na hlavici kartáčku poškozená nebo ohnutá, přestaňte hlavici používat. Hlavici kartáčku měňte každé 3 měsíce nebo – pokud se objeví známky opotřebení – i častěji.
- Pokud používáte zubní pastu s obsahem peroxidu, jedlé sody nebo bikarbonátu (běžně se vyskytují v bělicích zubních pastách), po každém použití důkladně očistěte hlavici kartáčku mýdlem a vodou. Tím předejdete praskání plastu.

- Produkt nesmí přijít do přímého kontaktu s produkty, které obsahují esenciální oleje nebo kokosový olej. Kontakt může způsobit uvolnění vláken.
- K nabíjení baterie používejte pouze nástěnný adaptér USB, nabíjecí základnu a nabíjecí cestovní pouzdro dodávané s výrobkem: WAA1001, WAA2001, HX9200 nebo HX9200/B a TCC1001, TCC2001, TCC3001, CBB1001 nebo CBB2001. Nepoužívejte prodlužovací kabel.
- Výrobek nabíjejte, uchovávejte a používejte při teplotě mezi 0 °C a 40 °C.
- Výrobek a baterie uchovávejte mimo dosah ohně a nevystavujte je přímému slunečnímu záření ani vysokým teplotám.
- Pokud se výrobek nenormálně zahřeje, vydává zápach, změní barvu nebo pokud nabíjení trvá mnohem déle než obvykle, přestaňte výrobek používat nebo nabíjet a obraťte se na společnost Philips.
- Nedávejte výrobky ani jejich baterie do mikrovlnné trouby ani na indukční sporáky.
- Výrobek ani baterie nesmíte otevírat, upravovat, propíchnout, poškodit ani demontovat. Mohli byste tak způsobit přehřívání baterií nebo uvolnění toxických či nebezpečných látek. Baterie nezkratujte; dobíjecí baterie nenabíjejte přes limit ani je nenabíjejte v obrácené polaritě.
- Pokud jsou baterie poškozené nebo z nich uniká jakákoli látka, vyhněte se kontaktu takové baterie s kůží nebo očima. Pokud by k něčemu takovému došlo, příslušné místo oplachujte vodou a vyhledejte lékařskou pomoc.

Elektromagnetická pole (EMP)

Tento přístroj Philips odpovídá všem platným normám a předpisům týkajícím se elektromagnetických polí.

Směrnice o rádiových zařízeních

Společnost Philips tímto prohlašuje, že elektrické zubní kartáčky vybavené rádiovým rozhraním

(Bluetooth nebo BrushSync) vyhovují požadavkům evropské směrnice 2014/53/EU.

- Rádiová frekvence Bluetooth: 2,4 GHz
- Maximální radiofrekvenční výkon Bluetooth: 3 dBm
- Rádiová frekvence NFC: 13.56 MHz
- Maximální radiofrekvenční výkon NFC: 30,16 dBm

Plné znění prohlášení o shodě se směrnicemi Evropské unie je k dispozici na následující webové adrese: **www.philips.com/support**

Zamýšlené použití

Elektrické zubní kartáčky Sonicare Prestige jsou určeny k odstraňování uchyceného plaku a zbytků potravy ze zubů tak, aby snižovaly riziko zubního kazu a zlepšovaly a udržovaly zdraví ústní dutiny. Elektrické zubní kartáčky Prestige jsou určeny k domácímu použití. Děti by je měly používat pod dozorem dospělé osoby.

Váš kartáček Philips Sonicare

- 1 Hygienická cestovní krytka
- 2 Hlavice kartáčku Premium All-in-One (A3)
- 3 Symbol BrushSync
- 4 Rukojeť
- 5 Vypínač
- 6 Kontrolka intenzity a skryté tlačítko
- 7 Indikátor technologie SenseIQ
- 8 Kontrolka připomenutí výměny hlavice kartáčku
- 9 Indikátor stavu baterie
- 10 Kontrolka zpětné vazby čištění
- 11 Nabíjecí základna
- 12 Nabíjecí podstavec
- 13 Nástěnný adaptér USB-A
- 14 Kabel USB-C
- 15 Nabíjecí cestovní pouzdro
- 16 Zástrčka USB-C

Poznámka: Obsah balení se může lišit v závislosti na zakoupeném modelu.

Na výrobku se mohou objevit následující symboly:



Přečtěte si návod k obsluze.



X X X X X X

Odnímatelná napájecí část: „xxxxxx“ označuje číslo modelu schválených nabíječek, které je třeba používat.

Aplikace Sonicare – začínáme

Spárováním s aplikací Sonicare získá váš kartáček řadu užitečných funkcí. Po propojení kartáčku s účtem aplikace Sonicare budete moci:

- Přizpůsobit nastavení zubního kartáčku Sonicare preferovaným režimům, intenzitě a zpětné vazbě zubního kartáčku.
- Sledovat průběh čištění.
- Získávat tipy a praktická doporučení na míru přispívající ke zlepšení zdraví ústní dutiny.
- Využívat celou řadu výhod a získávat průběžné aktualizace, které umocní váš zážitek z používání zubního kartáčku Prestige.

Aplikace je kompatibilní s řadou chytrých telefonů iPhone a Android™. Další informací najdete na adrese

www.philips.com/Prestige-Get-Started

Chcete-li začít používat aplikaci Sonicare:



- 1 Stáhněte si aplikaci Sonicare do telefonu.
- 2 Ujistěte se, že je funkce Bluetooth vašeho telefonu zapnutá.
- 3 Vezměte zubní kartáček do ruky a ujistěte se, že je aktivní (svítí kontrolky).
- 4 Otevřete aplikaci a postupujte dle uvedených pokynů.
- 5 Spárujte zubní kartáček s aplikací.

- 6 Vytvořte si účet v aplikaci. Budete-li k tomu vyzváni, aktualizujte firmware, abyste získali přístup k nejnovějším vylepšením a funkcím.
- 7 Čistěte si zuby pravidelně. Nyní jste připraveni využívat všechny užitečné funkce. Když budete zubní kartáček s aplikací pravidelně synchronizovat, budete dostávat aktualizace, které vám pomohou zlepšit péči o ústní dutinu.
- 8 Synchronizaci provádějte pravidelně.
 - **Ruční synchronizace:** Spárujte/propojte svůj zubní kartáček s aplikací každé dva týdny, a získajte tak maximum z funkcí/možností aplikace.
 - **Automatická synchronizace:** Při nastavování aplikace povolte oprávnění ke zjišťování polohy. Když oprávnění ke zjišťování polohy povolíte, váš telefon pozná, kdy je v dosahu připojení zubního kartáčku, a může aktualizovat údaje o čištění v aplikaci, a nabízet vám tak nejnovější poznatky a doporučení.

Poznámka: Ujistěte se, že máte při používání aplikace zapnutou funkci Bluetooth v telefonu. Zubní kartáček tak bude moci přenášet údaje o čištění do aplikace a aktualizovat je. Pokud máte dotazy ohledně toho, proč jsou shromažďovány údaje o čištění, projděte si Prohlášení o ochraně soukromí Sonicare, které je dostupné při úvodním nastavování aplikace.

Aplikace – funkce

Aplikace Sonicare nabízí nastavení zubního kartáčku, která si můžete přizpůsobit dle svých preferencí, například:

- Nastavení intenzity
- Ovládací prvky režimů
- Povolení a zakázání adaptivní intenzity
- Povolení a zakázání zpětné vazby drhnutí

Hlavice kartáčku

Elektrický zubní kartáček Sonicare Prestige je dodáván s novou hlavicí kartáčku Premium All-in-One (A3). Tato hlavice kartáčku je speciálně navržena tak, aby

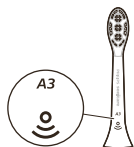

maximalizovala odstraňování plaku, bělení (odstraňování skvrn) a péči o zdraví dásní. Hlavice kartáčků Premium All-in-One disponují technologií BrushSync (popis je uveden níže), kterou označuje symbol  ve spodní části hlavičky kartáčku. Chcete-li prozkoumat celou řadu našich hlavic kartáčku, navštivte naše webové stránky, kde najdete další informace:

www.philips.com/toothbrush-heads

Použití kartáčku Philips Sonicare

Pokyny k čištění zubů

- 1 Pevně zatlačte hlavičku kartáčku na rukojeť.



Poznámka: Malá mezera patrná mezi hlavou kartáčku a rukojetí je normální. Umožňuje totiž správné vibrování hlavičky kartáčku.

- 2 Navlhčete vlákna a naneste na ně malé množství zubní pasty.

- 3 Přiložte vlákna zubního kartáčku k zubům pod mírným úhlem (45 stupňů). Jemně na zubní kartáček tlačte, aby se vlákna dostala k okraji dásní nebo mírně pod něj.

Poznámka: Udržujte střed hlavičky kartáčku ve stálém kontaktu se zuby.



- 4 Zapněte kartáček Philips Sonicare stisknutím tlačítka pro zapnutí/vypnutí.

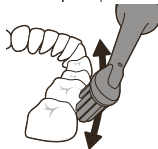

- 5 Abyste dosáhli maximální účinnosti kartáčku Philips Sonicare, mírně na něj tlačte a nechte jej, aby zuby čistil za vás.

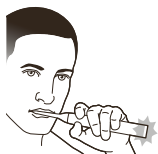

Poznámka: Vlákna by se měla jemně rozestupovat. Zuby nedrhňte. Změna vibrací v rukojeti a blikání fialové kontrolky zpětné vazby čištění vás upozorní, že vyvíjíte přílišný tlak.

Jemně pohybujte hlavicí kartáčku po zubech krátkými pohyby sem a tam, aby se delší vlákna dostaly mezi zuby. Tímto pohybem pokračujte po celý cyklus čištění.

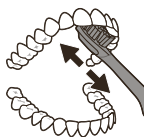

- 6 Chcete-li vyčistit vnitřní plochu předních zubů, nakloňte rukojeť kartáčku napůl svisle a na každém zubu proveďte několik svislých překrývajících se tahů kartáčkem.



- 7 Funkce časovače kartáčku rozdělí dobu čištění na šest stejných úseků a upozorní vás, jakmile se máte přesunout na další oblast. Úseky jsou oddělené krátkým pozastavením vibrací. Na konci cyklu čištění se zubní kartáček automaticky zastaví.



Poznámka: Zubní kartáček Philips Sonicare můžete bezpečně používat na zubní rovnátka, zubní úpravy i zubní náhrady (výplně, korunky, fazety).

Režimy čištění

Elektrický zubní kartáček je dodáván přednastavený na komplexní režim čištění, který zajišťuje zubními lékaři doporučené 2minutové čištění zubů a díky časovači kartáčku rozděluje čištění na šest úseků.

Chcete-li si režim čištění přizpůsobit, nastavení elektrického zubního kartáčku můžete změnit v aplikaci (viz 'Aplikace Sonicare – začínáme') Sonicare.

Poznámka: Přestože se režim na rukojeti zubního kartáčku nezobrazuje, můžete jej kdykoli aktualizovat z aplikace Sonicare. Váš výběr se uloží.

Nastavení intenzity

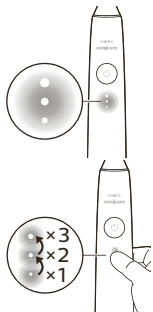

Elektrický zubní kartáček umožňuje nastavit 3 různé režimy intenzity:

- Vysoká intenzita (tři kontrolky)
- Střední intenzita (dvě kontrolky)
- Nízká intenzita (jedna kontrolka)

Chcete-li si požadovanou intenzitu zvolit ručně, opakovaným stisknutím kontrolky intenzity na rukojeti budete procházet dostupnými možnostmi. Nastavení intenzity můžete změnit před čištěním, během něj nebo po něm.

Poznámka: Nastavení intenzity si můžete přizpůsobit také v aplikaci Sonicare.

Technologie BrushSync

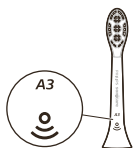

Technologie BrushSync umožňuje hlavici kartáčku komunikovat s rukojetí prostřednictvím mikročipu. Symbol  ve spodní části hlavičky kartáčku označuje, že tato hlavička kartáčku touto technologií disponuje.

Co technologie BrushSync umožňuje:

- Indikátor pro připomenutí výměny hlavičky kartáčku
- párování režimu BrushSync (u hlavic kartáčku Tongue Care),

Funkce

- SenseIQ
- zpětnou vazbu senzoru tlaku,
- adaptivní intenzita,
- zpětná vazba drhnutí.
- Časovač kartáčku
- Indikátor pro připomenutí výměny hlavičky kartáčku

SenseIQ

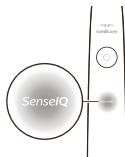

Zubní kartáček Sonicare disponuje technologií SenseIQ spojující inteligentní funkce, které sledují, jak si čistíte zuby (např. pohyby, návyky, volbu hlavice kartáčku), a předkládají vám zpětnou vazbu a doporučení na míru.

Co funkce SenseIQ zahrnuje:

- adaptivní intenzita,
- zpětnou vazbu v reálném čase,
 - zpětná vazba drhnutí.
 - zpětnou vazbu senzoru tlaku,
- doporučení na míru v aplikaci,
- zpětnou vazbu ke způsobu čištění zubů v aplikaci.

Když jsou inteligentní funkce aktivní, ikona SenseIQ na rukojeti bude svítit:

- během čištění
- a potvrzovat povolení a zrušení nastavení.

zpětnou vazbu senzoru tlaku,

Z důvodu ochrany dásní a zubů před poškozením měří zubní kartáček Sonicare tlak vyvíjený při čištění zubů.

Pokud budete vyvíjet přílišný tlak, rukojeť změní vibrace a kontrolka zpětné vazby čištění ve spodní části rukojeti bude blikat (fialově), dokud tlak nesnížíte.



Poznámka: Produkt se dodává s aktivovaným senzorem tlaku. Chcete-li tuto funkci deaktivovat, přejděte na část „Aktivace nebo deaktivace funkcí“.

Adaptivní intenzita

Zubní kartáček Sonicare je vybaven funkcí adaptivní intenzity, která chrání vaše dásně. Pokud budete delší dobu vyvíjet přílišný tlak, zubní kartáček nastavení intenzity automaticky sníží o 1 stupeň. Pocítíte krátké pozastavení zpětné vazby tlaku a snížení intenzity o jeden stupeň.

Poznámka: Funkce adaptivní intenzity je v dodávaném výrobku aktivována. Chcete-li tuto funkci deaktivovat, přejděte na část „Aktivace nebo deaktivace funkcí“.

Poznámka: S každým novým cyklem čištění se intenzita vrátí na předem zvolené nastavení.

zpětná vazba drnutí.



Zubní kartáček Sonicare sleduje pohyby při čištění a zjišťuje tak, zda si zuby drhnete (optimální postup najdete v pokynech k čištění). Pokud si budete při čištění zuby pravidelně drhnout, aplikace vám doporučí, abyste povolili zpětnou vazbu drnutí. Když je zpětná vazba drnutí aktivována, kontrolka zpětné vazby čištění ve spodní části rukojeti se rozsvítí oranžově a rukojeť vám změnou vibrací připomene, abyste si zuby přestali drhnout. Kontrolka zpětné vazby čištění se vypne, jakmile si zuby přestanete drhnout.

Poznámka: Zpětná vazba drnutí je ve výchozím nastavení deaktivována. Chcete-li tuto funkci aktivovat, přejděte k části „Aktivace nebo deaktivace funkcí“.

Časovač kartáčku



Funkce časovače kartáčku rozdělí dobu čištění na šest stejných úseků a upozorní vás, jakmile se máte přesunout na další oblast. Úseky jsou oddělené krátkým pozastavením vibrací. Na konci cyklu čištění se zubní kartáček automaticky zastaví.

Poznámka: Při používání režimů White+ nebo Gum Health můžete přidat další úseky. Popisy režimů najdete v aplikaci Sonicare.

Indikátor pro připomenutí výměny hlavičky kartáčku

Zubní kartáček Sonicare bude sledovat opotřebení inteligentní hlavičky kartáčku a využívat technologii BrushSync k měření:

- celkového tlaku vyvinutého při čištění,
- celkového času čištění hlavicí kartáčku.

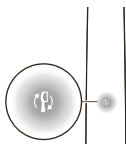

Jakmile přestane být hlavice kartáčku účinná, kontrolka připomenutí výměny hlavice kartáčku bude oranžově blikat a rukojeť vydá sérii pípnutí a tónů, kterými dá najevo, že nastal čas hlavici kartáčku vyměnit.

Poznámka: Produkt se dodává s aktivovanou funkcí připomenutí výměny hlavic kartáčku. Chcete-li tuto funkci deaktivovat, přejděte na část „Aktivace nebo deaktivace funkcí“.

Aktivace nebo deaktivace funkcí

Následující funkce zubního kartáčku můžete aktivovat nebo deaktivovat:

- adaptivní intenzita,
- zpětnou vazbu senzoru tlaku,
- zpětná vazba drhnutí.
- Indikátor pro připomenutí výměny hlavice kartáčku

Poznámka: Adaptivní intenzita se deaktivuje, pokud bude deaktivován senzor tlaku.

Z aplikace

Následující funkce můžete aktivovat nebo deaktivovat z aplikace Sonicare:

- adaptivní intenzita,
- zpětná vazba drhnutí.

Pokyny, jak se připojit k aplikaci (viz 'Aplikace Sonicare – začínáme').

Z rukojeti

Krok 1: Umístěte rukojeť do nabíjecího podstavce.



Krok 2: Stiskněte a podržte tlačítko vypnutí/zapnutí pro:

| | | |
|---------------------|---|------------------------------|
| Adaptivní intenzita | Indikátor pro připomenutí výměny hlavice kartáčku | zpětnou vazbu senzoru tlaku, |
| Až 3 sekundy | Až 5 sekund | Až 7 sekund |
| ↓ | ↓ | ↓ |

Krok 3: Pustte tlačítko vypnutí/zapnutí, až uslyšíte

| | | |
|-----------|----------------------------|---------------------------------------|
| 1 pípnutí | 1 pípnutí a poté 2 pípnutí | 1 pípnutí, 2 pípnutí a poté 3 pípnutí |
| ↓ | ↓ | ↓ |

Kontrolka SenseIQ se na 3 sekundy rozsvítí

Kontrolka připomenutí výměny hlavice kartáčku se na 3 sekundy rozsvítí

Kontrolka SenseIQ a světelný kroužek se na 3 sekundy rozsvítí fialově

Současně s:

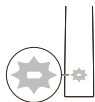

Pokud ukazatel stavu baterie třikrát bíle zabliká a ozve se trojice tónů od nízkého po vysoký, pak byla funkce aktivována.

NEBO

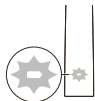

Pokud indikátor nabití baterie třikrát oranžově zabliká a ozve se trojice tónů od vysokého po nízký, pak byla funkce deaktivována.

Nabíjení a stav baterie

Nabíjení v nabíjecí základně

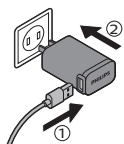

- 1 Zapojte kabel USB nabíjecí základny do nástěnného adaptéru USB a nástěnný adaptér zastrčte do elektrické zásuvky.

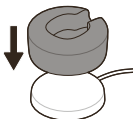

- 2 Umístěte nabíjecí podstavec (průhledný kryt) na nabíjecí základnu.

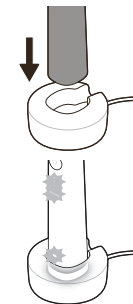

- 3 Umístěte rukojeť zubního kartáčku do nabíječky.

- a Zubní kartáček dvakrát pípne a kontrolky se rozsvítí od nejspodnější k nejhornější. To znamená, že se nabíjení úspěšně spustilo.
- b Během nabíjení bude ukazatel stavu baterie blikat bíle.

- 4 Nechte zubní kartáček v nabíječce, dokud se plně nenabije. Kontrolka baterie se vypne (přestane blikat), jakmile rukojeť dokončí nabíjení.

Poznámka: Úplné nabití zubního kartáčku Sonicare může trvat až 16 hodin.

Nabíjení cestovním pouzdem

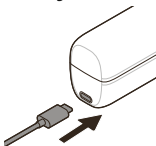

- 1 Zastrčte kabel USB do cestovního pouzdra a do nástěnného adaptéru USB.
- 2 Zapojte nástěnný adaptér do elektrické zásuvky.

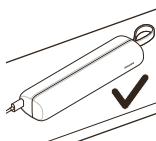
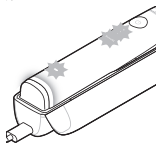
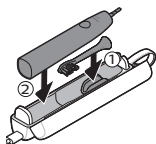

3 Vložte zubní kartáček do cestovního pouzdra.

a Zubní kartáček dvakrát pípne a kontrolky se rozsvítí od nejspodnější k nejhornější. To znamená, že se nabíjení úspěšně spustilo.

b Během nabíjení bude ukazatel stavu baterie blikat bíle.

4 Ponechte cestovní pouzdro zapojené, dokud se zubní kartáček plně nenabije. Kontrolka baterie se vypne (přestane blikat), jakmile rukojeť dokončí nabíjení.

Poznámka: Ujistěte se, že je cestovní pouzdro položené na boční straně, protože tak získá lepší stabilitu.

Stav baterie (rukojeť umístěná v nabíječce nebo cestovním pouzdře)

Při zapojení rukojeti do nabíječky nebo cestovního pouzdra se na indikátoru stavu baterie zobrazí aktuální úroveň nabití.

| Stav baterie | Indikátor baterie |
|--------------|---|
| Nabíjení | Bliká bíle |
| Plně nabitá | Svítil bíle po dobu 30 sekund a potom zhasne. |

Stav baterie (když rukojeť není v nabíječce)

Když je zubní kartáček aktivní, kontrolka baterie na spodní části rukojeti bude zobrazovat stav baterie.

| Stav baterie | Indikátor baterie | Zvukový signál |
|--------------|-------------------|----------------|
|--------------|-------------------|----------------|

| | | |
|-----------------|-------------|---|
| Plně nabitá | Svíí bíle | - |
| Částečně nabitá | Bliká bíle | - |
| Nízká | Bliká žlutě | Rukojeť po čištění třikrát pípne |
| Vybitá | Bliká žlutě | Rukojeť po čištění zapípá dvakrát po sobě |

Čištění

Hlavice kartáčku a rukojeť

Hlavici kartáčku a rukojeť můžete vyčistit teplou vodou.

- 1 Z přístroje vyjměte hlavici kartáčku a důkladně ji opláchněte.

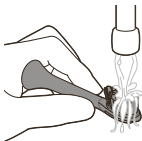

- 2 Omyjte celou rukojeť s důrazem na oblast připojení hlavice kartáčku. Okolí gumového těsnění jemně očistěte. Alespoň jednou týdně.

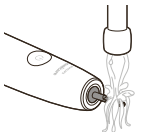

Poznámka: Netlačte na gumové těsnění na horní straně rukojeti.

Cestovní pouzdro a nabíječka

- 1 Před čištěním nabíječku a cestovní pouzdro odpojte od napájení.
- 2 Povrch nabíječky a cestovního pouzdra otřete vlhkým hadříkem.

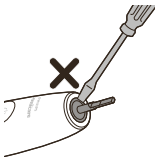

Nebezpečí: Před čištěním nástěnný adaptér USB a nabíječky odpojte od napájení.

Upozornění:

- Výrobek ani jeho příslušenství nemyjte v myčce nádobí.

- K čištění výrobku nebo jeho příslušenství nepoužívejte izopropylalkohol, ocet, bělidlo ani žádný jiný přípravek na úklid domácnosti, protože by mohlo dojít ke změně barvy.
- Než hlavici kartáčku a zubní kartáček uložíte do cestovního pouzdra, ujistěte se, že jsou suché.
- K čištění hlavice kartáčku, výrobku ani jeho příslušenství nepoužívejte esenciální oleje, protože by mohlo dojít k poškození.

Skladování

Pokud produkt nebudete delší dobu používat, odpojte jej z elektrické zásuvky, očistěte jej a uložte na chladném a suchém místě mimo dosah slunečních paprsků.

Řešení problémů

Tato kapitola uvádí přehled nejběžnějších problémů, se kterými se můžete u tohoto přístroje setkat. Pokud se vám nepodaří problém vyřešit za pomoci následujících informací, navštivte web **www.philips.com/support**, kde najdete odpovědi na nejčastější dotazy. Případně kontaktujte středisko péče o zákazníky ve své zemi.

| Problém | Možná příčina | Řešení |
|--|---|--|
| Hlavici kartáčku se mi nedaří plně připojit. Mezi hlavici kartáčku a rukojetí je mezera. | | Tato mezera je normální a je nezbytná k tomu, aby hlavice kartáčku správně vibrovala. |
| Zubní kartáček Philips Sonicare vibruje s menší intenzitou než dříve. | Byla aktivována funkce adaptivní intenzity, byl aktivován (viz 'zpětnou vazbu senzoru tlaku,') senzor tlaku nebo byla omylem změněna intenzita. | Vypněte funkci (viz 'Aktivace nebo deaktivace funkcí') adaptivní intenzity nebo senzoru tlaku a zvýšte úroveň intenzity na požadovanou úroveň (viz 'Nastavení intenzity') opakovaným stisknutím kontrolky intenzity. |

| Problém | Možná příčina | Řešení |
|---|---|--|
| Zubnímu kartáčku Philips Sonicare chybí díly. | Chybějící díly nejsou součástí vámi zakoupeného modelu. | Příslušenství a počet nastavců hlavice kartáčku se odvíjejí od vámi zakoupeného čísla modelu. Pokud chcete zjistit, co je dodáváno s rukojetí, číslo modelu HX najdete ve spodní části rukojeti. |

Recyklace



- Tento symbol znamená, že elektrické výrobky a baterie nesmí být likvidovány společně s běžným domácím odpadem.
- Dodržujte předpisy vaší země týkající se odděleného sběru odpadních elektrických výrobků a baterií.

Vyjmutí vestavěného dobíjecího akumulátoru

Vestavěný dobíjecí akumulátor musí v případě likvidace výrobku vyjmout kvalifikovaný odborník. Pokyny pro vyjmutí vestavěných dobíjecích akumulátorů naleznete na adrese www.philips.com/support.

Záruka a podpora

Potřebujete-li další informace či podporu, navštivte web www.philips.com/support nebo si prostudujte záruční list s mezinárodní platností.

Omezení záruky

Podmínky mezinárodní záruky se nevztahují na následující:

- hlavice kartáčků,
- poškození způsobené neoprávněnou výměnou součástí,
- poškození způsobené nesprávným použitím, úmyslné poškození, nedostatečná péče, úpravy nebo neoprávněné opravy,

- běžné opotřebení, například odštipnutí, škrábance, oděrky, odbarvení nebo vyblednutí.

Introduktion

Tillykke med din nye Philips Sonicare-eltandbørste! Effektiv fjernelse af plak, hvidere tænder og sundere tandkød er inden for rækkevidde. Når du bruger Sonicares kombination af blid lydteknologi og klinisk udviklede og afprøvede egenskaber, kan du være sikker på, at du får den bedste tandbørstning hver eneste gang.

Du kan få flere oplysninger og registrere dit produkt på denne adresse: www.philips.com/Prestige-Get-Started

Velkommen til Philips Sonicare-serien!



Vigtige sikkerhedsoplysninger

Brug kun produktet til det tilsigtede formål. Læs disse vigtige oplysninger omhyggeligt igennem, inden produktet og tilhørende batterier og tilbehør tages i brug, og gem oplysningerne til eventuel senere brug. Forkert brug kan medføre fare eller alvorlig personskade.

Advarsler

- Hold opladeren væk fra vand.
- Når du har rengjort opladeren, skal du sørge for, den er helt tør, inden du sætter den i stikkontakten.
- Dette apparat må bruges af børn og personer med reducerede fysiske, sensoriske eller mentale evner eller manglende erfaring og viden, hvis de er blevet instrueret i sikker brug af apparatet og forstår de medfølgende risici. Rengøring og vedligeholdelse må ikke foretages af børn uden opsyn.
- Lad ikke børn lege med apparatet.
- Brug kun originalt Philips-tilbehør eller -forbrugsprodukter. Brug kun opladeren, der følger med produktet. Hvis det medfølger, må du kun bruge det originale USB-kabel og USB-strømforsyningsenheden.

- Dette apparat indeholder ingen dele, der kan repareres af brugeren. Hvis apparatet beskadiges, skal du holde op med at bruge det og kontakte Philips-kundecenteret i dit land (se 'Reklamationsret og support'). Hvis ledningen er beskadiget, skal opladeren udskiftes med en ny.
- Opladeren må ikke bruges udendørs eller tæt på varme flader.
- Hverken dele eller tilbehør til produktet må kommes i opvaskemaskinen.
- Apparatet er kun beregnet til renholdelse af tænder, tandkød og tunge.
- Stop med at bruge apparatet, og kontakt din tandlæge/læge, hvis der opstår kraftig blødning efter brug, hvis blødningen fortsætter efter 1 uges brug, eller hvis du oplever ubehag eller smerter.
- Hvis du er blevet opereret i mund eller tandkød inden for de seneste 2 måneder, skal du spørge din tandlæge til råds, før du bruger apparatet.
- Hvis du har en pacemaker eller andre implantater, skal du kontakte din læge eller producenten af implantatet inden brug.
- Hvis du har helbredsproblemer, skal du spørge din læge til råds, før du begynder at bruge dette apparat.
- Dette produkt er beregnet til personlig hjemmebrug og ikke til brug af et større antal patienter på tandlægeklinikker eller institutioner.
- Stop med at bruge et børstehoved, der har ødelagte eller bøjede børstehår. Udskift børstehovedet hver 3. måned, eller så snart de første tegn på slitage viser sig.
- Hvis din tandpasta indeholder peroxid, natron eller bikarbonat (almindelig i tandpastaer med blegende virkning), skal børstehovedet renses grundt med vand og sæbe, hver gang tandbørsten har været i brug. Dette forebygger, at plastmaterialet revner.
- Undgå direkte kontakt med produkter, der indeholder æteriske olier eller kokosolie. Kontakt kan resultere i, at der falder totter af børsten.

- Når batteriet skal oplades, må du kun benytte den USB-vægadapter, den opladeenhed og det opladningsrejseetui, der leveres med produktet: WAA1001, WAA2001, HX9200 eller HX9200/B og TCC1001, TCC2001, TCC3001, CBB1001 eller CBB2001. Brug ikke forlængerledning.
- Brug, oplad og opbevar altid produktet ved en temperatur mellem 0 ° C og 40 ° C.
- Hold produktet og batterierne væk fra ild, og udsæt dem ikke for direkte sollys eller høje temperaturer.
- Hvis produktet bliver unormalt varmt eller lugtende, ændrer farve, eller opladningen tager længere end normalt, skal du ophøre med at bruge og oplade produktet og kontakte Philips.
- Du må ikke komme produkter og deres batterier i mikroovne eller placere dem på induktionskogeplader.
- For at forhindre, at batterierne overophedes eller afgiver giftstoffer eller farlige substanser, må du ikke åbne, ændre eller slå hul på, beskadige eller skille produktet eller batteriet ad. Batterierne må ikke kortsluttes, overoplades eller udsættes for omvendt elektrisk ladning.
- Hvis batterierne er ødelagt eller lækker, skal du undgå kontakt med hud og øjne. Hvis dette sker, skal du straks skylle grundigt med vand og søge lægehjælp.

Elektromagnetiske felter (EMF)

Dette Philips-apparat overholder alle branchens gældende standarder og regler angående eksponering for elektromagnetiske felter.

Direktiv om radioudstyr

Hermed erklærer Philips, at elektriske tandbørster udstyret med en radiogrænseflade (Bluetooth eller BrushSync) er i overensstemmelse med direktiv 2014/53/EU.

- Bluetooth-radiofrekvens: 2,4 GHz
- Maksimal Bluetooth-radiofrekvenseffekt: 3 dBm

- NFC-radiofrekvens: 13,56 MHz
 - Maksimal NFC-radiofrekvens effekt: 30,16 dBm
- Den fulde tekst af EU-overensstemmelseserklæringen er tilgængelig på den følgende internetadresse:
www.philips.com/support

Beregnet anvendelse

Sonicare Prestige-eltandbørster er beregnet til at fjerne plak og madrester fra tænderne for at reducere skader på tænderne og forbedre og opretholde mundhygiejnen. Prestige-eltandbørster er beregnet til brug i private hjem. Børns brug af tandbørsten skal altid ske under opsyn af en voksen.

Philips Sonicare

- 1 Hygiejnisk beskyttelseshætte
- 2 Premium All-in-One-børstehoved (A3)
- 3 BrushSync-symbol
- 4 Håndgreb
- 5 On/off-knap
- 6 Indikator for intensitet og skjult knap
- 7 SenseIQ-indikator
- 8 Indikator for påmindelse om udskiftning af børstehovedet
- 9 Indikator for batteriniveau
- 10 Feedback-lys for børstning
- 11 Opladeenhed
- 12 Opladeenhed
- 13 USB-A-vægadapter
- 14 USB-C-ledning
- 15 Rejseetui til opladning
- 16 USB-C-stik

Bemærk: Indholdet af æsken kan variere alt efter den købte model.

Følgende symboler kan forekomme på produktet:



Læs brugervejledningen.



Aftagelig strømforsyningsenhed: "xxxxxx" angiver modelnummeret for de godkendte opladere, der må bruges.

Sådan kommer du i gang med Sonicare-appen

Sonicare-appen parres med din tandbørste, så du får en samlet oplevelse. Når du forbinder din tandbørste med din Sonicare-appkonto, kan du gøre følgende:

- Tilpas indstillingerne for din Sonicare-tandbørste efter din foretrukne tilstand, intensitet og feedback om tandbørstning.
- Følg dine fremskridt.
- Modtag personligt tilpassede tips og anbefalinger til at forbedre din mundhygiejne.
- Få adgang til alle fordelene, og modtag løbende opgraderinger af din Prestige-oplevelse.

Appen er kompatibel mange forskellige iPhone- og Android™-smartphones. Få mere at vide på

www.philips.com/Prestige-Get-Started

Sådan kommer du i gang med Sonicare-appen:



- 1 Download Sonicare-appen til din telefon.
- 2 Sørg for, at Bluetooth-funktionen er aktiveret på din telefon.
- 3 Tag din tandbørste op for at sikre, at den er aktiveret (lyset er tændt).
- 4 Åbn appen, og følg vejledningen.
- 5 Par din tandbørste med appen.

- 6 Opret din konto via appen. Fuldfør opdateringen af firmware, når du får besked, for at have adgang til de nyeste forbedringer og funktioner.
- 7 Børst regelmæssigt. Du er klar til at komme i gang med din samlede oplevelse. Når du jævnligt synkroniserer tandbørsten med appen, kan du modtage opdateringer, der kan hjælpe med at forbedre din mundhygiejne.
- 8 Synkroniser regelmæssigt.
 - **Manuel synkronisering:** Par/forbind din tandbørste med appen hver anden uge for at drage fordel af appens funktioner.
 - **Automatisk synkronisering:** Aktivér placeringstilladelse, når du konfigurerer appen. Når du aktiverer placeringstilladelse, ved din telefon, hvornår den er inden for afstand til at oprette forbindelse til din tandbørste. Telefonen kan derved opfriske dine børstedata i appen og give dig de nyeste indblik og anbefalinger.

Bemærk: Sørg for, at Bluetooth er aktiveret på din telefon, når du bruger appen, så din tandbørste kan overføre og opdatere dine børstedata i appen. Hvis du har spørgsmål til, hvorfor dine børstedata indsamles, skal du læse Sonicares privatlivspolitik, der er tilgængelig under opsætningen af appen.

App – funktioner

Sonicare-appen har brugerdefinerede indstillinger for din tandbørste, som du kan tilpasse efter dine præferencer, herunder:

- Indstillinger for intensitet
- Tilstandskontrol
- Aktivér og deaktiver adaptiv intensitet
- Aktivér og deaktiver feedback for skrubning

Børstehoved

Din Sonicare Prestige-eltandbørste leveres med det nye "Premium All-in-One-børstehoved" (A3). Dette børstehoved er designet specielt til at levere uovertruffen fjernelse af plak, hvidere tænder og sundere tandkød.

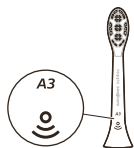

Premium All-in-One-børstehoveder leveres med BrushSync-teknologi (se beskrivelsen neden for), som er angivet med -symbolet nederst på børstehovedet.

Du kan se hele udvalget af børstehoveder på vores websted:

www.philips.com/toothbrush-heads

Brug af Philips Sonicare

Børstevejledning

- 1 Sæt børstehovedet godt fast på skaftet.



Bemærk: Der vil normalt være et lille mellemrum mellem børstehovedet og grebet. Dette gør, at børstehovedet vibrerer korrekt.

- 2 Fugt børstehårene, og kom lidt tandpasta på.

- 3 Placér børstehårene mod tænderne i en lille vinkel (45 grader). Anvend et let tryk for at få børstehårene til at nå tandkødsranden eller lige under tandkødsranden.

Bemærk: Sørg for, at midten på børstehovedet hele tiden har kontakt med tænderne.



- 4 Tryk på on/off-knappen for at tænde for Philips Sonicare.

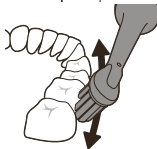

- 5 Brug et let tryk for at maksimere Philips Sonicares effektivitet og lade Philips Sonicare-tandbørsten klare børstningen for dig. Tænderne skal ikke skrubbes.

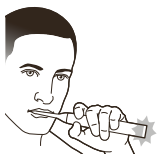

Bemærk: Børstehårene skal have lov til at bevæge sig frit. Undlad at skrubbe tænderne. Hvis vibrationen fra skaftet ændres og lyset for børstefeedback blinker lilla, betyder det, at du trykker for hårdt.

Bevæg børstehovedet langsomt og nænsomt hen over tænderne, så de længere børstehår trænger ind mellem tænderne. Fortsæt med denne bevægelse under hele børstningen.

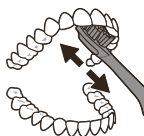

- 6 Når du skal børste bagsiden af fortænderne, skal du vippe børstehåndtaget til halvejs lodret position og foretage flere lodrette, overlappende børstebevægelser på hver tand.



- 7 BrushPacer opdeler børstetiden i seks lige lange segmenter og indikerer, hvornår du skal gå videre til det næste område. Segmenterne indikeres med en kort pause i vibrationen. Tandbørsten stopper automatisk efter endt børstecyklus.



Bemærk: Din Philips Sonicare-tandbørste er sikker at bruge på bøjler, tandtilpasninger og tandrekonstruktioner (fyldninger, kroner, lakeringer)

Børsteindstillinger

Din eltandbørste er forudindstillet til Clean-tilstanden All-in-One, som giver tandlægens anbefalede

børsterutine på 2 minutter med en børstepacer, der opdeler tiden i seks segmenter.

Du kan tilpasse din børstetilstand ved at tilpasse indstillingerne for din elttandbørste via Sonicare-appen (se 'Sådan kommer du i gang med Sonicare-appen').

Bemærk: Selv om der ikke vises en tilstand på tandbørstens skaft, kan du opdatere tilstanden og gemme dit valg via Sonicare-appen når som helst.

Indstillinger for intensitet

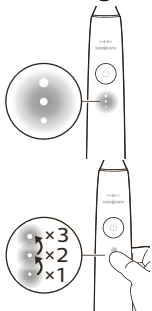

Din elttandbørste har 3 forskellige indstillinger for intensitet:

- Høj intensitet (tre lys)
- Mellemhøj intensitet (to lys)
- Lav intensitet (ét lys)

Du kan vælge den ønskede intensitet manuelt ved at trykke på intensitetsindikatorlysene på skaftet for at skifte mellem indstillingerne. Intensiteten kan ændres før, under og efter børstning.

Bemærk: Intensiteten kan også tilpasses via Sonicare-appen.

BrushSync-teknologi

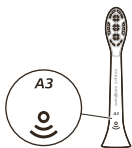

BrushSync-teknologien gør, at børstehovedet kan kommunikere med skaftet ved hjælp af en mikrochip. ☺-symbolet fornedet på børstehovedet angiver, at det er udstyret med denne teknologi.

BrushSync-teknologi giver dig mulighed for:

- Påmindelse om udskiftning af børstehovedet
- Parring af børstehovedtilstand for BrushSync (for Tongue Care-børstehoveder)

Funktioner

- SenseIQ
- Feedback for tryksensor
- Adaptiv intensitet
- Feedback for skrubning
- BrushPacer

- Påmindelse om udskiftning af børstehovedet

SenseIQ

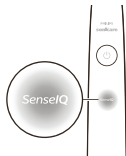

Din Sonicare-tandbørste er udstyret med SenseIQ. Dette er en kombination af smarte funktioner, der overvåger din børstestadfærd (f.eks. bevægelser, vaner, valg af børstehoved), og som giver personlig feedback og tilpassede anbefalinger.

SenseIQ-funktionerne omfatter:

- Adaptiv intensitet
- Feedback i realtid:
 - Feedback for skrubning
 - Feedback for tryksensor
- Tilpassede anbefalinger i appen
- Feedback for børstestadfærd i appen

SenseIQ-ikonet på skaftet lyser op, når de smarte funktioner er aktiveret:

- under børstning
- for at bekræfte aktivering og deaktivering af indstillinger

Feedback for tryksensor

Din Sonicare-tandbørste måler det tryk, du anvender under tandbørstning, for at beskytte dit tandkød og dine tænder mod skader.

Hvis du trykker for hårdt, ændres vibrationerne fra skaftet, og lyset for børstefeedback blinker (lilla) nederst på skaftet, indtil du reducerer trykket.

Bemærk: Trykfølere er aktiveret i dit produkt. Se "Sådan aktiveres eller deaktiveres funktioner", hvis du vil deaktivere denne funktion.



Adaptiv intensitet

Din Sonicare-tandbørste er udviklet med adaptiv intensitet for at beskytte tandkødet. Hvis du trykker for hårdt over en længere periode, vil din tandbørste automatisk sænke niveau 1 for intensitetsindstillingerne. Du vil opleve en kort pause i feedback for tryk, og du vil mærke, at intensiteten justeres til det næste (lavere) niveau.

Bemærk: Adaptiv intensitet er aktiveret, når produktet leveres. Se "Sådan aktiveres eller deaktiveres funktioner", hvis du vil deaktivere denne funktion.

Bemærk: Når du påbegynder en ny børstecyklus, vender intensiteten tilbage til din forvalgte indstilling.

Feedback for skrubning

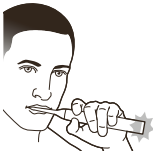

Din Sonicare-tandbørste måler bevægelserne under børstning for at registrere skrubning (se børstevejledning for optimal teknik). Hvis du jævnt skrubber under børstningen, vil appen anbefale, at du aktiverer feedback for skrubning.

Når feedback for skrubning er aktiveret, vil lyset for børstefeedback nederst på skaftet lyse gult, og skaftet vil ændre vibrationerne som en påmindelse om, at du skal stoppe med at skrubbe. Lyset for børstefeedback slukkes, når du stopper med at skrubbe.

Bemærk: Feedback for skrubning er deaktiveret, når tandbørsten leveres. Se "Sådan aktiveres eller deaktiveres funktioner", hvis du vil aktivere denne funktion.

BrushPacer

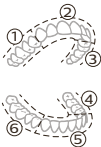

BrushPacer opdeler børstetiden i seks lige lange segmenter og indikerer, hvornår du skal gå videre til det næste område. Segmenterne indikeres med en kort pause i vibrationen. Tandbørsten stopper automatisk efter endt børstecyklus.

Bemærk: Der kan blive tilføjet yderligere segmenter, når du bruger tilstandene White+ og Gum Health. Se beskrivelser af tilstandene i Sonicare-appen.

Påmindelse om udskiftning af børstehovedet

Din Sonicare-tandbørste overvåger, hvor slidt dit børstehoved er, og bruger BrushSync-teknologi til at måle:

- Det samlede tryk, du anvender ved tandbørstning
- Den samlede tid for tandbørstning med dit børstehoved

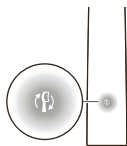

Når dit børstehoved ikke længere er effektivt, vil indikatorlyset for udskiftning af børstehovedet blinke gult og skaftet vil sige en række bip-lyde og -toner for at indikere, at du skal udskifte børstehovedet.

Bemærk: Påmindelsen om udskiftning af børstehovedet er aktiveret i dit produkt. Se "Sådan aktiveres eller deaktiveres funktioner", hvis du vil deaktivere denne funktion.

Sådan aktiveres eller deaktiveres funktioner

Du kan aktivere eller deaktivere følgende funktioner på din tandbørste:

- Adaptiv intensitet
- Feedback for tryksensor
- Feedback for skrubning
- Påmindelse om udskiftning af børstehovedet

Bemærk: Adaptiv intensitet deaktiveres, når tryksensoren deaktiveres.

Via appen

Følgende funktioner kan aktiveres eller deaktiveres via Sonicare-appen.

- Adaptiv intensitet
- Feedback for skrubning

Få vejledning til, hvordan du opretter forbindelse til appen (se 'Sådan kommer du i gang med Sonicare-appen').

Via skaftet

Trin 1: Sæt skaftet i opladeenheden.



Trin 2: Tryk på tænd/sluk-knappen, og hold den nede i:

| | | |
|--------------------|--|-------------------------|
| Adaptivelintensiti | Påmindelse om udskiftning af børstehovedet | Feedback for tryksensor |
|--------------------|--|-------------------------|

| | | |
|-------------------|-------------------|-------------------|
| op til 3 sekunder | Op til 5 sekunder | Op til 7 sekunder |
|-------------------|-------------------|-------------------|



Trin 3: Slip tænd/sluk-knappen, når du hører

| | | |
|-------|-------------------------|--------------------------------|
| 1 bip | 1 bip og derefter 2 bip | 1 bip, 2 bip og derefter 3 bip |
|-------|-------------------------|--------------------------------|



| | | |
|--|---|---|
| SenseIQ-indikatoren lyser i 3 sekunder | Indikatoren for udskiftning af børstehovedet lyser i 3 sekunder | SenseIQ-indikatoren og lysringen lyser lilla i 3 sekunder |
|--|---|---|

Sammen med:

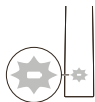

Hvis du ser batteriindikatorerne blinke hvidt 3 gange og hører 3 toner (fra lav til høj), er funktionen aktiveret.

ELLER

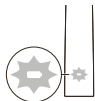

Hvis du ser batteriindikatorerne blinke gult 3 gange og hører 3 toner (fra høj til lav), er funktionen deaktiveret.

Opladning og batteristatus

Opladning via opladerens bund

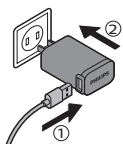

- 1 Sæt opladeenhedens USB-ledning i USB-vægadapteren, og sæt vægadapteren i en stikkontakt.

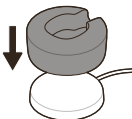

- 2 Placer opladeenheden (klart dæksel) på opladerens base.

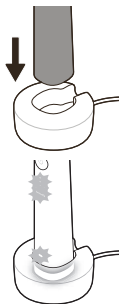

- 3 Sæt tandbørstens skaft i opladeren.

- a Tandbørsten indikerer, at den oplader, når den bipper to gange og lysene tændes i en opadgående retning.
- b Under opladning blinker batteriindikatoren hvidt.

- 4 Lad tandbørsten stå i opladeren, indtil den er fuldt opladet. Batteriindikatoren slukkes (stopper med at blinke), når skaftet er fuldt opladet.

Bemærk: Det kan tage op til 16 timer at oplade Sonicare-tandbørsten helt.

Opladning med rejseetuiet

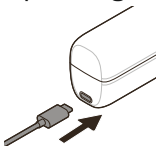

- 1 Sæt USB-ledningen i rejseetuiet og i USB-vægadapteren.
- 2 Sæt vægadapteren i stikkontakten.

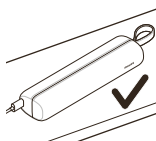
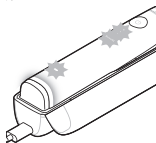
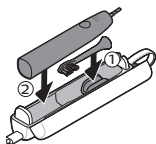

3 Placer tandbørsten i rejseetuiet.

a Tandbørsten indikerer, at den oplader, når den bipper to gange og lysene tændes i en opadgående retning.

b Under opladning blinker batteriindikatoren hvidt.

4 Lad rejseetuiet være sluttet til strøm, indtil tandbørsten er fuldt opladet. Batteriindikatoren slukkes (stopper med at blinke), når skaftet er fuldt opladet.

Bemærk: Sørg for, at rejseetuiet ligger på siden for at opnå bedre stabilitet.

Batteristatus (når skaftet sidder i en oplader eller et rejseetui, der er sluttet til strøm)

Når skaftet er anbragt i opladeren eller i rejseetuiet, kan du se batteriniveauet på batteriindikatoren.

| Batteristatus | Batteriindikator |
|---------------|--|
| Opladning | Blinker hvidt |
| Fuldt | Lyser hvidt i 30 sekunder og slukker herefter. |

Batteristatus (når skaftet ikke sidder i opladeren)

Når tandbørsten er aktiveret, viser batteriet i bunden af skaftet status for batterilevetiden.

| Batteristatus | Batteriindikator | Lyd |
|---------------|------------------|-----|
|---------------|------------------|-----|

| | | |
|-----------------|---------------|--|
| Fuldt | Lyser hvidt | - |
| Delvist opladet | Blinker hvidt | - |
| Lav | Blinker gult | Skaftet bipper 3 gange efter børstning |
| Afladet | Blinker gult | Skaftet bipper 2 gange efter børstning |

Rengøring

Børstehoved og skaft

Børstehovederne og skaftet må kun rengøres med varmt vand.

- 1 Fjern børstehovedet fra skaftet, og skyl det grundigt.

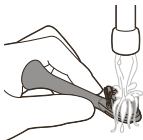

- 2 Skyl hele skaftet, især børstehovedets forbindelsesstykke. Rengør forsigtigt rundt om gummisamlingen. Mindst én gang om ugen.

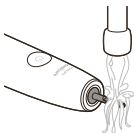

Bemærk: Tryk ikke på gummisamlingen øverst oppe på skaftet.

Rejseetui og oplader

- 1 Tag altid stikket ud af opladeren og rejseetuiet, inden de rengøres.
- 2 Brug en fugtig klud til at rengøre opladerens og rejseetuiets overflade.

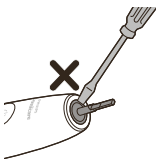

Fare: Frakobl USB-vægadapteren og opladeren fra strømmen, inden de rengøres.

Forsigtig:

- Hverken dele eller tilbehør til produktet må komme i opvaskemaskinen.

- Anvend ikke isopropylalkohol, eddike, blegemiddel eller andre rengøringsprodukter til husholdningsbrug til rengøring af produktet eller tilbehør, da det kan medføre misfarvning.
- Sørg for, at børstehovedet og tandbørsten er tørre, før de kommes i rejseetuiet.
- Børstehovedet, produktet og tilbehør må ikke rengøres med æteriske olier, da dette kan forårsage skader

Opbevaring

Hvis du ikke skal bruge produktet i en længere periode, skal du tage det ud af stikket, rengøre det og opbevare det på et køligt, tørt sted, hvor det ikke udsættes for direkte sollys.

Fejlfinding

Dette afsnit opsummerer de mest almindelige problemer, der kan forekomme ved brug af enheden. Har du brug for yderligere hjælp og vejledning, så besøg www.philips.com/support for at få en liste med ofte stillede spørgsmål, eller kontakt dit lokale Philips Kundecenter.

| Problem | Mulig årsag | Løsning |
|--|-------------|--|
| Jeg kan ikke fastgøre børstehovedet helt. Der er et mellemrum mellem børstehovedet og skaftet. | | Dette mellemrum er helt normalt, da det er nødvendigt, for at børstehovedet kan vibrere korrekt. |

| Problem | Mulig årsag | Løsning |
|--|--|---|
| Min Philips Sonicare-tandbørste vibrerer ikke ligeså kraftfuldt som tidligere. | Funktionen for adaptiv intensitet er blevet aktiveret, tryksensoren er blevet aktiveret (se 'Feedback for tryksensor') eller intensiteten er blevet ændret ved et uheld. | Deaktiver funktionen (se 'Sådan aktiveres eller deaktiveres funktioner') for den adaptive intensitet og/eller tryksensoren, og/eller øg intensitetsniveauet ved at trykke på intensitetsindikatorlysen e, indtil du opnår det ønskede niveau (se 'Indstillinger for intensitet'). |
| Min Philips Sonicare-tandbørste mangler dele. | De manglende dele følger ikke med den købte model. | Tilbehør og antal børstehovedet afhænger af det købte modelnummer. Du kan finde HX-modelnummeret nederst på skaftet for at se, hvad der følger med det. |

Genanvendelse



- Dette symbol betyder, at elektriske produkter og batterier ikke må bortskaffes sammen med almindeligt husholdningsaffald.
- Følg den nationale lovgivning om særskilt indsamling af elektriske produkter og batterier.

Fjernelse af indbygget genopladeligt batteri

Det indbyggede genopladelige batteri skal fjernes af en kvalificeret fagmand, når produktet kasseres. Instruktioner til fjernelse af indbyggede genopladelige batterier kan findes på www.philips.com/support.

Reklamationsret og support

Hvis du har brug for hjælp eller support, bedes du besøge www.philips.com/support eller læse i folderen om international garanti.

Gældende forbehold i reklamationsretten

Betingelserne i den internationale garanti dækker ikke følgende:

- Børstehoveder.
- Skader, der opstår som følge af brug af uautoriserede reservedele.
- Skader, der opstår som følge af misbrug, manglende vedligeholdelse eller ændringer.
- Normal slitage, inkl. ridser, skrammer, afslidning, misfarvning og falmning.

Einführung



Herzlichen Glückwunsch zu Ihrer neuen Philips Sonicare Elektrozahnbürste! Mit ihr können Sie einfach auf Knopfdruck eine gründlichere Beseitigung von Plaque, weißere Zähne und gesünderes Zahnfleisch erreichen. Die Verbindung von sanfter Schalltechnologie mit klinisch entwickelten und nachgewiesenen Funktionen stellt sicher, dass Sie Ihre Zähne bei jedem Putzen bestmöglich reinigen. Weitere Unterstützung und die Möglichkeit zur Registrierung Ihres Produkts finden Sie unter: **www.philips.com/Prestige-Get-Started**
Willkommen bei der Philips Sonicare Familie!

Wichtige Sicherheitsinformationen

Verwenden Sie das Gerät nur für den vorgesehenen Zweck. Lesen Sie diese wichtigen Informationen vor dem Gebrauch des Geräts, des Akkus und des Zubehörs aufmerksam durch und bewahren Sie sie für eine spätere Verwendung auf. Ein Missbrauch stellt eine Gefahr dar und kann zu schweren Verletzungen führen.

Warnhinweise

- Halten Sie das Ladegerät von Wasser fern.
- Achten Sie nach dem Reinigen darauf, dass das Ladegerät vollständig trocken ist, bevor Sie es an die Netzsteckdose anschließen.
- Dieses Gerät kann von Kindern und Personen mit verringerten physischen, sensorischen oder psychischen Fähigkeiten oder Mangel an Erfahrung und Kenntnis verwendet werden, wenn sie bei der Verwendung beaufsichtigt werden oder Anleitung zum sicheren Gebrauch des Geräts erhalten und die Gefahren verstanden haben. Die Reinigung und Pflege des Geräts darf von Kindern nicht ohne Aufsicht durchgeführt werden.
- Kinder dürfen nicht mit dem Gerät spielen.

- Verwenden Sie nur Original-Zubehörteile oder - Verbrauchsmaterialien von Philips. Verwenden Sie nur das Ladegerät, das im Lieferumfang des Produkts enthalten ist. Falls vorhanden, verwenden Sie nur das Original-USB-Kabel und - Netzteil.
- Dieses Gerät enthält keine Teile, die vom Benutzer repariert werden können. Wenn das Gerät beschädigt ist, verwenden Sie es nicht mehr, und wenden Sie sich bitte an das Service-Center in Ihrem Land (siehe 'Garantie und Support'). Wenn das Kabel beschädigt ist, tauschen Sie das Ladegerät aus.
- Benutzen Sie das Ladegerät nicht im Freien oder in der Nähe von heißen Oberflächen.
- Die Produktteile dürfen nicht in der Spülmaschine gereinigt werden.
- Dieses Gerät ist ausschließlich zum Reinigen von Zähnen, Zahnfleisch und Zunge gedacht.
- Verwenden Sie das Gerät nicht mehr, und konsultieren Sie Ihren Zahnarzt/Arzt, wenn übermäßiges Zahnfleischbluten auftritt oder Zahnfleischbluten länger als eine Woche anhält oder wenn Sie beim Gebrauch Unbehagen oder Schmerzen verspüren.
- Wenn in den vergangenen 2 Monaten ein chirurgischer Eingriff an Ihren Zähnen oder am Zahnfleisch vorgenommen wurde, sollten Sie vor Benutzung des Geräts Ihren Zahnarzt konsultieren.
- Wenden Sie sich als Träger eines Herzschrittmachers oder eines anderen Implantats vor der Verwendung dieses Geräts an Ihren Arzt oder den Hersteller des implantierten Gerätes.
- Sollten Sie Bedenken wegen Ihrer Gesundheit haben, konsultieren Sie vor Benutzung dieses Geräts Ihren Arzt.
- Dieses Gerät ist ein Gerät zur individuellen Mundpflege und nicht für die Verwendung durch mehrere Patienten in einer Zahnarztpraxis oder Zahnklinik geeignet.

- Unterlassen Sie es, einen Bürstenkopf mit abgeknickten oder zerdrückten Borsten zu verwenden. Ersetzen Sie den Bürstenkopf alle 3 Monate oder früher, falls Anzeichen von Abnutzung auftreten.
- Bei Verwendung peroxid-, natron- oder bikarbonathaltiger Zahnpasta (üblich in Weißmacher-Zahnpasta) sollten Sie den Bürstenkopf nach jedem Gebrauch gründlich mit einem milden Reinigungsmittel und Wasser reinigen. Dies verhindert ein mögliches Brechen des Plastiks.
- Vermeiden Sie direkten Kontakt mit Produkten, die ätherische Öle oder Kokosnussöl enthalten. Der Kontakt kann zum Lösen von Borsten führen.
- Um den Akku aufzuladen, verwenden Sie nur den USB-Wandadapter, die Ladestation und die mitgelieferte Reisebox für folgende Produkte: WAA1001, WAA2001, HX9200 oder HX9200/B und TCC1001, TCC2001, TCC3001, CBB1001 oder CBB2001. Verwenden Sie kein Verlängerungskabel.
- Benutzen, laden und verwahren Sie das Produkt bei Temperaturen zwischen 0 °C und 40 °C.
- Halten Sie das Produkt und die Akkus von Feuer fern und setzen Sie sie keinem direkten Sonnenlicht oder hohen Temperaturen aus.
- Wenn das Produkt ungewöhnlich heiß wird, einen ungewöhnlichen Geruch entwickelt, die Farbe ändert oder wenn das Laden viel länger dauert als üblich, beenden Sie die Verwendung und das Laden des Produkts und wenden Sie sich an Philips.
- Legen Sie die Produkte und die Batterien nicht in Mikrowellen oder auf Induktionsherde.
- Um die Aufheizung oder die Freisetzung giftiger oder gefährlicher Substanzen aus den Akkus zu verhindern, sollten Sie das Produkt oder die Akkus nicht öffnen, modifizieren, durchbohren, beschädigen oder zerlegen. Überladen Sie die Akkus nicht, verursachen Sie keinen Kurzschluss und laden Sie sie nicht umgekehrt auf.

- Wenn Batterien beschädigt oder undicht sind, vermeiden Sie den Kontakt mit der Haut oder dem Auge. Wenn dies der Fall ist, spülen Sie die entsprechende Stelle sofort gründlich mit Wasser. Suchen Sie medizinische Hilfe.

Elektromagnetische Felder (EMF)

Dieses Philips Gerät erfüllt sämtliche Normen und Vorschriften bezüglich der Gefährdung durch elektromagnetische Felder.

Gerät mit Funkkomponenten

Hiermit erklärt Philips, dass elektrische Zahnbürsten mit Funkschnittstelle (Bluetooth oder BrushSync) die Vorschriften von Richtlinie 2014/53/EU erfüllen.

- Bluetooth-Funkfrequenz: 2,4 GHz
- Maximale Bluetooth-Funkfrequenz-Energie: 3 dBm
- NFC-Funkfrequenz: 13,56 MHz
- Maximale NFC-Hochfrequenz-Energie: 30,16 dBm

Der vollständige Text der EU-Konformitätserklärung ist unter der folgenden Internetadresse verfügbar:

www.philips.com/support

Vorgesehener Verwendungszweck

Elektrische Zahnbürsten der Serie Sonicare Prestige sind zur Beseitigung von Plaque und Speiseresten von den Zähnen, zur Reduzierung von Karies sowie zur Verbesserung und Aufrechterhaltung der Mundgesundheit vorgesehen. Elektrische Zahnbürsten der Serie Prestige sind für den privaten Gebrauch durch Verbraucher vorgesehen. Die Benutzung durch Kinder muss unter Aufsicht eines Erwachsenen erfolgen.

Ihre Philips Sonicare

- 1 Hygienische Schutzkappe
- 2 Premium All-in-One-Bürstenkopf (A3)
- 3 BrushSync-Symbol
- 4 Griff
- 5 Ein-/Ausschalter
- 6 Intensitätsanzeige und versteckte Taste

- 7 SenselQ-Anzeige
- 8 Bürstenkopfaustausch-Erinnerung
- 9 Akkuladeanzeige
- 10 Anzeige für das Feedback zum Putzen
- 11 Ladestation
- 12 Ladegerät
- 13 USB-A-Wandadapter
- 14 USB-C-Kabel
- 15 Lade-Reiseetui
- 16 USB-C-Buchse

Hinweis: Abhängig vom gekauften Modell kann der Packungsinhalt variieren.

Die folgenden Symbole können auf dem Produkt angezeigt werden:

Lesen Sie die Bedienungsanleitung.

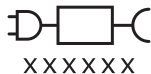

Abnehmbares Netzteil: Mit „xxxxxx“ wird die Modellnummer der zugelassenen Ladegeräte angegeben.

Sonicare App – Erste Schritte

Die Sonicare App bietet Ihnen interaktive Funktionen zur Vernetzung an. Wenn Sie Ihre Zahnbürste mit Ihrem Sonicare App-Konto verbinden, können Sie Folgendes tun:

- Passen Sie die Einstellungen Ihrer Sonicare Zahnbürste an Ihre bevorzugten Modi, die Intensität und die Feedback-Funktion der Zahnbürste an.
- Verfolgen Sie den Fortschritt beim Putzen.
- Erhalten Sie personalisierte Tipps und praktische Empfehlungen, um Ihre Mundgesundheit zu verbessern.



- Greifen Sie auf die gesamte Bandbreite der Vorteile zu und erhalten Sie fortlaufende Upgrades auf Ihr Prestige-Erlebnis.

Die App ist kompatibel mit einer großen Anzahl von iPhone- und Android™-Smartphones. Weitere Informationen finden Sie unter

www.philips.com/Prestige-Get-Started.

Um mit der Verwendung der Sonicare App zu beginnen:

- 1 Laden Sie die Sonicare App auf Ihr Mobiltelefon.
- 2 Vergewissern Sie sich, dass Bluetooth auf Ihrem Mobiltelefon aktiviert ist.
- 3 Nehmen Sie Ihre Zahnbürste in die Hand, um sicherzustellen, dass sie aktiv ist (Anzeigen leuchten auf).
- 4 Öffnen Sie die App und folgen Sie den Schritt-für-Schritt-Anleitungen.
- 5 Koppeln Sie Ihre Zahnbürste mit der App.
- 6 Erstellen Sie Ihr Konto über die App. Führen Sie die Firmware-Aktualisierung durch, um Zugriff auf die neuesten Verbesserungen und Funktionen zu erhalten.
- 7 Putzen Sie regelmäßig Ihre Zähne. Sie sind bereit für Ihr vernetztes Zahnputzerlebnis. Wenn Sie die Zahnbürste regelmäßig mit der App synchronisieren, können Sie die Daten aktualisieren, um Ihre Mundpflege zu verbessern.
- 8 Führen Sie regelmäßig Synchronisierungen durch.
 - **So synchronisieren Sie manuell:** Koppeln/verbinden Sie Ihre Zahnbürste alle paar Wochen mit der App, um von den Fähigkeiten und Funktionen der App zu profitieren.
 - **So synchronisieren Sie automatisch:** Geben Sie der App Zugriff auf Ihren Standort. Dadurch weiß Ihr Telefon, wann es sich im Verbindungsbereich Ihrer Zahnbürste befindet, und kann Ihre Zahnputzdaten in der App aktualisieren, um die neuesten Erkenntnisse und Empfehlungen bereitzustellen.

Hinweis: Stellen Sie sicher, dass die Bluetooth-Funktion Ihres Telefons aktiviert ist, wenn Sie die App verwenden, damit die Zahnbürste Ihre Zahnputzdaten in die App übertragen und aktualisieren kann. Wenn Sie Fragen haben, warum Ihre Putzdaten erfasst werden, lesen Sie bitte die Datenschutzerklärung von Sonicare. Diese ist während der gesamten Einrichtung der App verfügbar.

App – Funktionen

In der Sonicare App können Sie die Einstellungen der Zahnbürste nach Ihren Wünschen anpassen, einschließlich:

- Intensitätsstufen
- Modussteuerungen
- Aktivieren und Deaktivieren der adaptiven Intensität
- Aktivieren und Deaktivieren des Feedbacks zum Schrubben

Bürstenkopf

Ihre elektrische Sonicare Prestige Zahnbürste ist mit dem neuen „Premium All-in-One-Bürstenkopf“ (A3) ausgestattet. Dieser Bürstenkopf wurde speziell für eine außergewöhnliche Beseitigung von Plaque und Whitening (Entfernung von Zahnverfärbungen) entwickelt und bietet viele Vorteile für die Zahnfleischgesundheit.

Premium All-in-One-Bürstenköpfe sind mit der BrushSync-Technologie (siehe Beschreibung unten) ausgestattet, wie das Symbol  unten am Bürstenkopf zeigt.

Um unser gesamtes Angebot an Bürstenkopfoptionen zu erkunden und weitere Informationen zu erhalten, besuchen Sie bitte unsere Website:

www.philips.com/toothbrush-heads

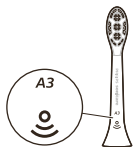

Die Philips Sonicare benutzen

Putzanleitung

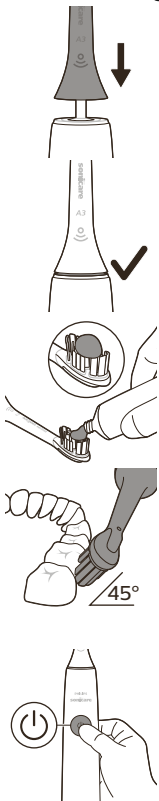

- 1 Schieben Sie den Bürstenkopf fest auf das Handstück.

Hinweis: Ein kleiner Zwischenraum zwischen Bürstenkopf und Handstück ist normal. Dadurch kann der Bürstenkopf ordnungsgemäß vibrieren.

- 2 Befeuchten Sie die Borsten und tragen Sie etwas Zahnpaste auf.

- 3 Setzen Sie die Borsten der Zahnbürste in einem leichten Winkel (45 Grad) zum Zahnfleischsaum auf die Zähne. Wenden Sie leichten Druck an, damit die Borsten den Zahnfleischsaum oder den Bereich etwas darunter erreichen.

Hinweis: Halten Sie die Mitte des Bürstenkopfes jederzeit im Kontakt mit den Zähnen.

- 4 Drücken Sie zum Einschalten der Philips Sonicare den Ein-/Ausshalter.

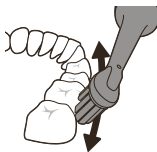

- 5 Für eine optimale Zahnpflege putzen Sie die Zähne nur mit leichtem Druck und überlassen der Philips Sonicare die eigentliche Arbeit.



Hinweis: Die Borsten sollten sich nur leicht verbiegen. Nicht schrubben. Wenn Sie zu viel Druck ausüben, werden Sie durch eine Änderung der Vibration des Handstücks und die violett blinkende Anzeige für das Feedback zum Putzen gewarnt.

Führen Sie den Bürstenkopf langsam in kleinen Vorwärts- und Rückwärtsbewegungen so über die Zähne, dass die längeren Borsten in die Zahnzwischenräume gelangen. Verfahren Sie auf diese Weise bis zum Ende des Putzvorgangs.

- 6 Zum Reinigen der Innenseite der Frontzähne kippen Sie das Handstück halb aufrecht, und führen Sie an jedem Zahn mehrere vertikale, überlappende Bürstenkopfbewegungen aus.

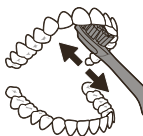

- 7 Der BrushPacer unterteilt die Putzzeit in sechs gleiche Segmente und gibt an, wann Sie zum nächsten Bereich wechseln sollten. Die Segmente werden durch eine kurze Vibrationspause angezeigt. Die Zahnbürste schaltet sich nach Abschluss des Putzzyklus automatisch aus.



Hinweis: Die Philips Sonicare Zahnbürste kann ohne Bedenken mit Zahnspangen, Zahnschmuck und Zahnersatz (Füllungen, Kronen, Verblendschalen) verwendet werden.

Putzmodi

Ihre elektrische Zahnbürste ist auf den All-in-One-Reinigungsmodus voreingestellt, der die von Zahnärzten empfohlene 2-minütige Putzroutine berücksichtigt, die von einem BrushPacer in sechs Segmente unterteilt werden.

Wenn Sie Ihren Putzmodus personalisieren möchten, können Sie die Einstellungen Ihrer elektrischen Zahnbürste über die Sonicare App (siehe 'Sonicare App – Erste Schritte') anpassen.

Hinweis: Obwohl auf dem Handstück der Zahnbürste kein Modus angezeigt wird, können Sie diesen jederzeit über die Sonicare App aktualisieren und Ihre Auswahl wird gespeichert.

Intensitätsstufen

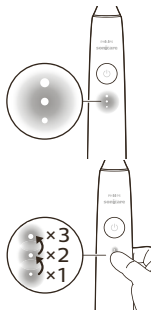

Ihre elektrische Zahnbürste verfügt über 3 verschiedene Intensitätseinstellungen:

- Hohe Intensität (drei Anzeigen leuchten)
- Mittlere Intensität (zwei Anzeigen leuchten)
- Niedrige Intensität (eine Anzeige leuchtet)

Wenn Sie die gewünschte Intensität manuell auswählen möchten, drücken Sie die Intensitätsanzeigen am Handstück, um die Optionen zu durchlaufen. Die Intensitätseinstellung kann vor, während oder nach dem Putzen geändert werden.

Hinweis: Die Intensitätseinstellung kann auch über die Sonicare App angepasst werden.

BrushSync-Technologie

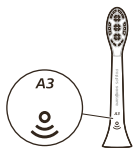

Die BrushSync-Technologie ermöglicht mithilfe eines Mikrochips die Kommunikation zwischen dem Bürstenkopf und dem Handstück. Das Symbol  an der Unterseite des Bürstenkopfes zeigt, dass der Bürstenkopf mit dieser Technologie ausgestattet ist. Die BrushSync-Technologie ermöglicht:

- Erinnerungsfunktion für den Bürstenkopfwechsel
- BrushSync-Modus zur Kopplung (für Bürstenköpfe mit Zungenpflege)

Produktmerkmale

- SenselQ
- Feedback zur Andruckkontrolle
- Adaptive Intensität
- Feedback zum „Schrubben“

- BrushPacer
- Erinnerungsfunktion für den Bürstenkopfwechsel

SenseIQ

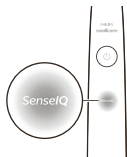

Ihr Sonicare ist mit der SenseIQ-Technologie ausgestattet, die eine Kombination aus intelligenten Funktionen ist, die Ihr Putzverhalten beobachten (z. B. Bewegungen, Gewohnheiten, Bürstenkopfwahl) und personalisiertes Feedback und Empfehlungen bieten. Zu den SenseIQ-Funktionen gehören:

- Adaptive Intensität
 - Echtzeit-Feedback:
 - Feedback zum „Schrubben“
 - Feedback zur Andruckkontrolle
 - Personalisierte Empfehlungen in der App
 - Feedback zum Putzverhalten in der App
- Das SenseIQ-Symbol am Handstück leuchtet auf, wenn die intelligenten Funktionen aktiv sind:
- beim Putzen
 - zum Bestätigen der Aktivierung und Deaktivierung von Einstellungen

Feedback zur Andruckkontrolle

Die Sonicare misst den Anpressdruck beim Putzen, um das Zahnfleisch und die Zähne vor Schäden zu schützen.

Wenn Sie zu viel Druck anwenden, ändert sich die Vibration des Handstücks und die Anzeige für das Feedback zum Putzen unten am Handstück blinkt (violett), bis Sie den Druck reduzieren.



Hinweis: Der Drucksensor ist im Lieferzustand des Produkts aktiviert. Zum Deaktivieren dieser Funktion siehe "Aktivieren oder Deaktivieren von Funktionen".

Adaptive Intensität

Ihre Sonicare Zahnbürste wurde mit adaptiver Intensität entwickelt, um Ihr Zahnfleisch zu schützen. Wenn Sie über einen längeren Zeitraum zu viel Druck ausüben, senkt Ihre Zahnbürste automatisch die Intensitätseinstellung um eine Stufe. Sie erhalten für eine kurze Zeit kein Druck-Feedback mehr und spüren

dann, wie die Intensität auf die nächstniedrigere Stufe angepasst wird.

Hinweis: Bei Auslieferung des Produkts ist die adaptive Intensität aktiviert. Zum Deaktivieren dieser Funktion siehe "Aktivieren oder Deaktivieren von Funktionen".

Hinweis: Bei jedem neuen Putzzyklus wird die Intensität auf Ihre vorgewählte Einstellung zurückgesetzt.

Feedback zum „Schrubben“

Ihre Sonicare Zahnbürste misst die Bewegungen beim Putzen, um zu erkennen, ob Sie Ihre Zähne „schrubben“ (siehe Putzanleitung für optimale Technik). Wenn Sie regelmäßig beim Putzen hin und her schrubben, empfiehlt die App, dass Sie das Feedback zum Schrubben aktivieren.

Wenn Feedback zum Schrubben aktiviert ist, leuchtet die Anzeige für das Feedback zum Putzen an der Unterseite des Handstücks gelb und die Vibration des Handstücks ändert sich, um Sie daran zu erinnern, Ihre Zähne nicht zu schrubben. Die Anzeige für das Feedback zum Putzen erlischt, sobald Sie nicht mehr schrubben.

Hinweis: Das Feedback zum Schrubben ist standardmäßig deaktiviert. Wenn Sie diese Funktion aktivieren möchten, finden Sie weitere Informationen unter „Aktivieren oder Deaktivieren von Funktionen“.



BrushPacer

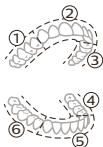

Der BrushPacer unterteilt die Putzzeit in sechs gleiche Segmente und gibt an, wann Sie zum nächsten Bereich wechseln sollten. Die Segmente werden durch eine kurze Vibrationspause angezeigt. Die Zahnbürste schaltet sich nach Abschluss des Putzzyklus automatisch aus.

Hinweis: Zusätzliche Segmente können hinzugefügt werden, wenn Sie die Modi „White+“ oder „Zahnfleischgesundheit“ verwenden. Siehe Sonicare App für Modusbeschreibungen.

Erinnerungsfunktion für den Bürstenkopfwechsel

Ihre Sonicare Zahnbürste verfolgt den Verschleiß Ihres intelligenten Bürstenkopfes und verwendet die BrushSync-Technologie, um Folgendes zu messen:

- Gesamter beim Putzen angewendeter Druck
- Die Gesamtzeit, die Sie mit Ihrem Bürstenkopf geputzt haben

Sobald Ihr Bürstenkopf nicht mehr effektiv ist, blinkt die Bürstenkopfaustausch-Erinnerung gelb und das Handstück gibt eine Reihe von Signaltönen aus, um anzuzeigen, dass es Zeit ist, Ihren Bürstenkopf auszutauschen.

Hinweis: Die Bürstenkopfaustausch-Erinnerung ist im Lieferzustand des Produkts aktiviert. Zum Deaktivieren dieser Funktion siehe "Aktivieren oder Deaktivieren von Funktionen".

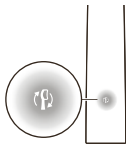

Aktivieren oder Deaktivieren von Funktionen

Sie können die folgenden Funktionen Ihrer Zahnbürste aktivieren oder deaktivieren:

- Adaptive Intensität
- Feedback zur Andruckkontrolle
- Feedback zum „Schrubben“
- Erinnerungsfunktion für den Bürstenkopfwechsel

Hinweis: Die adaptive Intensität wird deaktiviert, wenn die Andruckkontrolle deaktiviert ist.

Von der App

Die folgenden Funktionen können über die Sonicare App aktiviert oder deaktiviert werden.

- Adaptive Intensität
- Feedback zum „Schrubben“

Anweisungen zum Herstellen einer Verbindung mit der App (siehe 'Sonicare App – Erste Schritte').

Vom Handstück

Schritt 1: Stellen Sie das Handstück in die Ladestation.



Schritt 2: Halten Sie die Einschalttaste gedrückt für:

Adaptive
Intensität

Bis zu
3 Sekunden



Erinnerungs-
funktion für den
Bürstenkopf
wechsel

Bis zu
5 Sekunden



Feedback zur
Andruckkontrolle

Bis zu 7 Sekunden



Schritt 3: Lassen Sie die Einschalttaste los, wenn Sie Folgendes hören:

1 Signalton



1 Signalton und
dann 2
Signalöne



1 Signalton, 2
Signalöne, und dann 3
Signalöne



SenseIQ-
Anzeige
leuchtet
3 Sekunden
lang

Anzeige für die
Bürstenkopfaus-
tausch-
Erinnerung
leuchtet
3 Sekunden
lang

SenseIQ-Anzeige und
Lichterring leuchten
3 Sekunden lang violett

Zusammen mit:

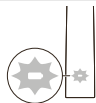

Wenn die Akkuanzeige 3-mal weiß blinkt und 3 aufsteigende Töne ausgibt, wurde die Funktion aktiviert.

ODER

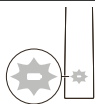

Wenn die Akkuanzeige 3-mal gelb blinkt und 3 absteigende Töne ausgibt, wurde die Funktion deaktiviert.

Laden und Akkustatus

Aufladen auf der Ladestation

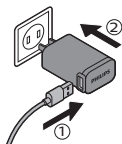

- 1 Schließen Sie das USB-Kabel der Ladestation an den USB-Wandadapter an und stecken Sie den Wandadapter an eine Steckdose.

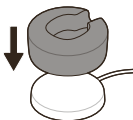

- 2 Legen Sie die Ladehalterung (durchsichtige Abdeckung) auf den Sockel der Ladestation.

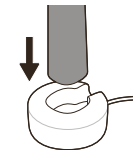

- 3 Stellen Sie das Handstück der Zahnbürste in das an das Stromnetz angeschlossene Ladegerät.



- a Um anzuzeigen, dass das Laden erfolgreich gestartet wurde, gibt die Zahnbürste zwei Signaltöne aus und die Anzeigen leuchten nacheinander von unten nach oben einmal auf.
 - b Während des Aufladens blinkt die Akkuanzeige langsam weiß.
- 4 Lassen Sie die Zahnbürste im Ladegerät, bis sie vollständig aufgeladen ist. Die Akkuanzeige schaltet sich aus (blinkt nicht mehr), wenn das Handstück geladen ist.

Hinweis: Das vollständige Aufladen der Sonicare Zahnbürste kann bis zu 16 Stunden dauern.

Aufladen mit dem Reisetui

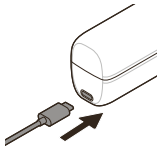

- 1 Verbinden Sie das USB-Kabel mit der Reisebox und dem USB-Wandadapter.
- 2 Schließen Sie den Wandadapter an eine funktionierende Steckdose an.

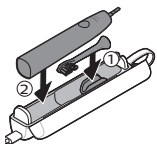

- 3 Legen Sie Zahnbürste in die Reisebox.

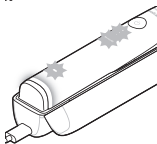

- a Um anzuzeigen, dass das Laden erfolgreich gestartet wurde, gibt die Zahnbürste zwei Signaltöne aus und die Anzeigen leuchten nacheinander von unten nach oben einmal auf.
 - b Während des Aufladens blinkt die Akkuanzeige langsam weiß.
- 4 Die Reisebox sollte mit dem Stromnetz verbunden bleiben, bis die Zahnbürste vollständig aufgeladen ist. Die Akkuanzeige schaltet sich aus (blinkt nicht mehr), wenn das Handstück geladen ist.

Hinweis: Um eine bessere Stabilität zu erzielen, sollte die Reisebox auf die Seite gelegt werden.

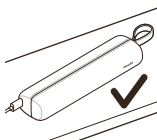

Batteriestatus (wenn das Handstück mit einem aktiven Ladegerät oder der Reisebox verbunden ist)

Wenn das Handstück auf das Ladegerät oder das Reisetui gesetzt wird, zeigt die Ladeanzeige den Akkustand an.

Batteriestatus

Ladeanzeige

Aufladen

Blinkt weiß

Vollständig

Leuchtet 30 Sekunden lang weiß und geht dann aus.

Akkustatus (wenn sich das Handstück nicht auf dem Ladegerät befindet)

Wenn die Zahnbürste aktiv ist, zeigt die Akkuanzeige unten am Handstück den Akkustatus an.

| Batteriestatus | Ladeanzeige | Ton |
|----------------|----------------|--|
| Vollständig | Weiß leuchtend | - |
| Teilweise voll | Blinkt weiß | - |
| Niedrig | Blinkt gelb | Das Handstück gibt drei Signaltöne nach dem Putzen aus |
| Leer | Blinkt gelb | Das Handstück gibt zwei Serien von Signaltönen nach dem Putzen aus |

Reinigung

Bürstenkopf und Handstück

Die Bürstenköpfe und das Handstück können durch Spülen mit warmem Wasser gereinigt werden.

- 1 Nehmen Sie den Bürstenkopf vom Handstück ab, und spülen Sie ihn gründlich ab.

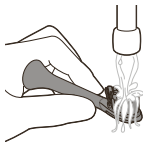

- 2 Spülen Sie das gesamte Handstück, insbesondere die Verbindung zum Bürstenkopf. Reinigen Sie vorsichtig auf die Gummidichtung. Mindestens einmal pro Woche.

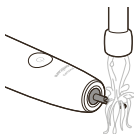

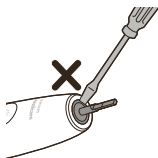

Hinweis: Drücken Sie nicht auf die Gummidichtung an der Oberseite des Handstücks.

Reisebox und Ladegerät

- 1 Ziehen Sie vor dem Reinigen den Netzstecker vom Ladegerät oder von der Reisebox ab.
- 2 Wischen Sie die Oberfläche des Ladegeräts und der Reisebox mit einem feuchten Tuch ab.

Gefahr: Ziehen Sie den USB-Wandadapter und die Ladegeräte ab, bevor Sie sie reinigen.

Vorsichtsmaßnahmen:

- Das Produkt oder die Zubehörteile dürfen nicht in der Spülmaschine gereinigt werden.
- Verwenden Sie zur Reinigung des Produkts oder der Zubehörteile keine/n Isopropylalkohol, Essig, Bleichmittel oder andere Haushaltsreinigungsprodukte. Dies könnte ein Ausbleichen zur Folge haben.
- Stellen Sie sicher, dass Bürstenkopf und Zahnbürste trocken sind, bevor Sie sie in der Reisebox aufbewahren.
- Verwenden Sie keine ätherischen Öle, um den Bürstenkopf, das Produkt oder Zubehör zu reinigen, da dies zu Schäden führen kann.

Aufbewahrung

Wenn Sie das Produkt über einen längeren Zeitraum nicht verwenden, trennen Sie es vom Stromnetz, reinigen Sie es, und bewahren Sie es an einem kühlen, trockenen Ort ohne direkte Sonneneinstrahlung auf.

Fehlerbehebung

In diesem Kapitel sind die häufigsten Probleme aufgeführt, die beim Gebrauch des Geräts auftreten können. Sollten Sie ein Problem mithilfe der nachstehenden Informationen nicht beheben können, besuchen Sie unsere Website unter:

www.philips.com/support, und ziehen Sie die Liste „Häufig gestellte Fragen“ hinzu, oder wenden Sie sich an den Philips Kundendienst in Ihrem Land.

| Problem | Mögliche Ursache | Lösung |
|---|---|--|
| <p>Ich kann den Bürstenkopf nicht vollständig befestigen. Zwischen dem Bürstenkopf und dem Handstück bleibt eine Lücke.</p> | | <p>Diese Lücke ist normal und wird benötigt, damit der Bürstenkopf entsprechend vibrieren kann.</p> |
| <p>Meine Philips Sonicare Zahnbürste vibriert weniger als zuvor.</p> | <p>Die adaptive Intensitätsfunktion wurde aktiviert, die Andruckkontrolle wurde aktiviert (siehe 'Feedback zur Andruckkontrolle') oder die Intensität versehentlich geändert.</p> | <p>Schalten Sie die adaptive Intensität und/oder die Andruckkontrolle (siehe 'Aktivieren oder Deaktivieren von Funktionen') aus und/oder erhöhen Sie die Intensitätsstufe, indem Sie die Intensitätsanzeige auf die gewünschte Stufe (siehe 'Intensitätsstufen') einstellen.</p> |
| <p>Bei meiner Philips Sonicare Zahnbürste fehlen Teile.</p> | <p>Die fehlenden Teile sind nicht in dem Modell enthalten, das Sie gekauft haben.</p> | <p>Das Zubehör und die Anzahl der Bürstenkopfaufsätze hängen von der von Ihnen erworbenen Modellnummer ab. Stellen Sie mithilfe der unten am Handstück befindlichen HX-Modellnummer fest, welche Teile sich im Lieferumfang Ihres Geräts befinden.</p> |

Recycling



- Dieses Symbol bedeutet, dass das Elektrogerät und die Akkus nicht mit dem normalen Hausmüll entsorgt werden dürfen.
- Beachten Sie die örtlichen Vorschriften zur getrennten Entsorgung von Elektrogeräten und Akkus.

Entfernen des integrierten Akkus

Der integrierte Akku muss von einem qualifizierten Fachmann entfernt werden, wenn das Produkt entsorgt wird. Anweisungen zum Entfernen integrierter Akkus finden Sie unter

www.philips.com/support.

Garantie und Support

Für Unterstützung und weitere Informationen besuchen Sie die Philips Website unter

www.philips.com/support, oder lesen Sie die internationale Garantieschrift.

Garantieeinschränkungen

Die folgenden Geräteteile/Schäden unterliegen nicht den Bedingungen der internationalen Garantie:

- Bürstenköpfe.
- Schäden, die durch den Gebrauch von nicht zugelassenen Ersatzteilen verursacht werden.
- Schäden durch Missbrauch, falsche Benutzung, Fahrlässigkeit, Manipulation oder Reparatur durch Unbefugte.
- Normale Abnutzungserscheinungen wie abgeschlagene Stellen, Kratzer, Abschürfungen, Entfärbungen und Verblässen.

Sissejuhatus

Õnnitleme teid uue Philips Sonicare'i elektrilise hambaharja puhul! Tõhus hambakatu eemaldamine, valgemad hambad ja tervemad igemed on teie kättes. Kasutades Sonicare'i kombinatsiooni õrnast Sonic tehnoloogiast ja kliiniliselt arendatud ja tõestatud funktsioonidest, saate olla kindel, et saavutate kõige puhtama tulemuse iga kord.

Täiendava toe saamiseks ja toote registreerimiseks minge aadressile **www.philips.com/Prestige-Get-Started**

Tere tulemast Philips Sonicare'i perekonda!



Tähtis ohutusteave

Kasutage toodet ainult ettenähtud otstarbel. Enne toote, selle aku ja tarvikute kasutamist lugege see oluline teave hoolikalt läbi ja hoidke see edaspidiseks alles. Vale kasutamine võib tekitada ohtlikke olukordi ja tõsisid vigastusi.

Hoiatused

- Kaitske laadijat vee eest.
- Pärast puhastamist tuleb kontrollida, et laadija oleks enne seina pistikupessa ühendamist täielikult kuivanud.
- Seda seadet tohivad kasutada füüsiliste, vaimsete või meelepuuetega isikud või isikud, kellel puuduvad kogemused ja teadmised, kui neid valvatakse või neile on antud juhised seadme ohutu kasutamise kohta ja nad mõistavad sellega seotud ohte. Lapsed ei tohi seadet järelevalveta puhastada ega hooldada.
- Lapsed ei tohi seadmega mängida.
- Kasutage ainult Philipsi originaaltarvikuid või kulutarvikuid. Kasutage ainult toote komplekti kuuluvat laadijat. Kasutage ainult originaal-USB-kaablit ja USB-toiteplokki, kui need kuuluvad komplekti.

- Sellel seadmel ei ole ühtki hooldatavat osa. Kui seade on kahjustunud, lõpetage selle kasutamine ja võtke ühendust kohaliku klienditeeninduskeskusega (vaadake 'Garantii ja tootetugi'). Kui juhe on kahjustunud, vahetage laadija uue vastu.
- Laadijat ei tohi kasutada välistingimustes ega kuumade pindade läheduses.
- Ärge peske toote osasid nõudepesumasinas.
- See seade on ette nähtud vaid hammaste, igemete ja keele puhastamiseks.
- Lõpetage seadme kasutamine ja pidage nõu hambaarsti/arstiga, kui pärast kasutamist esineb liigset veritsemist, kui veritsemine jätkub pärast 1. kasutusnädalat või kui tunnete ebamugavust või valu.
- Kui teil on olnud viimase 2 kuu jooksul suuõõne või igemete operatsioon, pidage enne seadme kasutamist nõu hambaarstiga.
- Kui kasutate südamestimulaatorit või muud implantaatseadet, võtke enne hambaharja kasutamist ühendust arsti või implantaadi tootjaga.
- Kui teil on meditsiinilisi küsimusi, võtke enne seadme kasutamist ühendust oma arstiga.
- See seade on personaalne hügieeniseade ega ole mõeldud üldiseks kasutamiseks hambaravikabinetis või -asutuses.
- Lõpetage harjapea kasutamine, kui selle harjased on muljutud või paindunud. Vahetage harjapead iga 3 kuu tagant (kulumisjälgede korral varem).
- Kui teie hambapasta sisaldab peroksiidi, söögisoodat või vesinikkarbonaati (levinud komponendid valgendavates hambapastades), peske harjapead pärast iga kasutamist põhjalikult seebi ja veega. Nii väldite plasti võimalikku pragunemist.
- Vältige kokkupuudet eeterlike õlide või kookosõliga. Kokkupuute tagajärjel võivad harjased paigalt nihkuda.

- Aku laadimiseks kasutage ainult USB-seinaadapterit, laadimisalust ja laadijaga reisivutlarit, mis on kaasas tootega: WAA1001, WAA2001, HX9200 või HX9200/B ja TCC1001, TCC2001, TCC3001, CBB1001 või CBB2001. Ärge kasutage pikendusjuhet.
- Laadige, kasutage ja hoiustage toodet temperatuuril 0 –40 °C.
- Hoidke toode ja akud eemal tulest ja ärge jätke neid otsese päikesevalguse või kõrge temperatuuri kätte.
- Kui toode läheb ebataavaliselt kuumaks või eritab ebataavalist lõhna, muudab värvi või kui laadimine võtab tavapärasest kauem aega, lõpetage toote kasutamine ja laadimine ning võtke ühendust Philipsiga.
- Ärge pange tooteid ja nende akusid mikrolaineahju või induktsioonpliiitidele.
- Akude kuumenemise või mürgiste või ohtlike ainete vabanemise vältimiseks ärge toodet ega akusid avage, muutke, augustage, kahjustage ega võtke osadeks lahti. Ärge akusid lühistage, üle laadige ega laadige pööratud polaarsusega.
- Kahjustunud või lekkivate akude korral vältige nende kokkupuudet naha või silmadega. Kui see peaks juhtuma, siis loputage viivitamata rohke veega ja pöörduge arsti poole.

Elektromagnetväljad (EMF)

Käesolev Philips seade on vastavuses kõigi elektromagnetvälja mõju alla sattumist käsitlevate standardite ja määrustega.

Raadiosideseadmete direktiiv

Philips kinnitab käesolevaga, et raadiosagedusliku liidesega (Bluetooth või BrushSync) elektrilised hambaharjad vastavad direktiivi 2014/53/EL nõuetele.

- Bluetoothi raadiosagedus: 2,4 GHz
- Bluetoothi maksimaalne raadiosageduslik võimsus: 3 dBm
- NFC raadiosagedus: 13,56 MHz

- NFC maksimaalne raadiosageduslik võimsus:
30,16 dBm

ELi vastavusdeklaratsiooni täielik tekst on veebilehel:
www.philips.com/support

Ettenähtud kasutamine

Sonicare Prestige'i elektrilised hambaharjad on ette nähtud hammastelt hambakatu ja toidujääkide eemaldamiseks, et vähendada hammaste lagunemist ning parandada ja hoida suuõõne tervist. Prestige'i elektrilised hambaharjad on ette nähtud koduseks kasutamiseks. Lapsed tohivad neid kasutada täiskasvanute järelevalve all.

Philips Sonicare

- 1 Hügieeniline reisikork
- 2 Esmaklassiline kõik-ühes-harjapea (A3)
- 3 BrushSynci sümbol
- 4 Käepide
- 5 Toitenupp
- 6 Intensiivsuse näidik ja varjatud nupp
- 7 SenseIQ näidik
- 8 Harjapea väljavahetamise meeldetuletuse näidik
- 9 Aku näidik
- 10 Harjamise tagasiside märgutuli
- 11 Laadimisalus
- 12 Laadimisalus
- 13 USB-A-seinaadapter
- 14 USB-C-juhe
- 15 Laadijaga reisivutlar
- 16 USB-C-pesa

Märkus. Karbi sisu võib varieeruda vastavalt ostetud mudelile.

Tootel võivad olla järgmised sümbolid:
Lugege kasutusjuhendit.



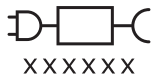

Eemaldatava toiteploki osa: „xxxxxx” tähistab kasutamiseks sobivat laadija mudeli numbrit.

Rakendus Sonicare – alustamine

Sonicare'i rakendus ühildub teie hambaharjaga, et pakkuda ühendatud kogemust. Sidudes hambaharja oma Sonicare'i rakenduse kontoga, on teil võimalik:

- seadistada oma hambaharja Sonicare eelistatud režiim, intensiivsus ja hambaharja tagasiside;
- jälgida harjamise edusamme;
- saada isikupärastatud näpunäiteid ja praktilisi soovitusi oma suuõõne tervise parandamiseks;
- kasutada kõiki eeliseid ja saada jooksvalt täiustusi oma Prestige'i kasutuskogemuse parandamiseks.

Rakendus ühildub paljude iPhone'ide ja Android™-i nutitelefonidega. Lisateavet vt

www.philips.com/Prestige-Get-Started

Rakenduse Sonicare kasutamiseks:



- 1 laadige rakendus Sonicare oma telefoni;
- 2 veenduge, et teie telefonis oleks Bluetooth sisse lülitatud;
- 3 võtke hambahari kätte ja vaadake, et see oleks sisse lülitatud (tuled põlevad);
- 4 avage rakendus ja järgige juhiseid;
- 5 siduge hambahari rakendusega;
- 6 looge rakenduse kaudu oma konto. Viige lõpuni püsivara uuendamine (kui seda nõutakse), et saaksite kasutada uusimaid täiustusi ja funktsioone;
- 7 harjake hambaid regulaarselt. Olete valmis alustama ühendatud kogemust. Kui sünkronite regulaarselt hambaharja rakendusega, saate värskendusi, mis aitavad parandada teie suuhügieeni;

8 sünkroonige regulaarselt.

- **Käsitsi sünkroonimine:** siduge/ühendage hambahari rakendusega iga paari nädala tagant, et rakenduse kõiki funktsioone/võimalusi kasutada.
- **Automaatne sünkroonimine:** rakenduse seadistamise ajal lubage juurdepääs asukohaandmetele. Kui asukohaandmed on lubatud ja telefon asub hambaharja ühendusraadiuses, värskendatakse rakenduses teie harjamisandmed, et saaksite uusimat teavet ja soovitusi.

Märkus. Veenduge, et telefoni Bluetooth oleks rakenduse kasutamisel sisse lülitatud, et hambahari saaks harjamisandmed rakendusse edastada ja neid värskendada. Kui teil on küsimusi teie harjamisandmete kogumise kohta, vaadake Sonicare'i privaatsusavaldust, millele teil on juurdepääs kogu rakenduse seadistamisprotsessi vältel.

Rakendus – funktsioonid

Rakendus Sonicare pakub teie hambaharja jaoks kohandatavaid seadistusi vastavalt teie eelistustele, nende hulgas:

- intensiivsuse seadistused,
- režiimi seadistused,
- kohandatava intensiivsuse lubamine ja keelamine,
- hõõrumise tagasiside lubamine ja keelamine.

Harjapea

Teie Sonicare Prestige'i elektrilise hambaharjaga on kaasas uus esmaklassiline kõik-ühes-harjapea (A3). See harjapea on spetsiaalselt ette nähtud hambakatu tõhusaks eemaldamiseks, valgendamiseks (plekkide eemaldamiseks) ja igemete tervise parandamiseks. Esmaklassiline kõik-ühes-harjapea on varustatud BrushSynci tehnoloogiaga (vt allpool toodud kirjeldust), mida tähistab sümbol  harjapea allosas. Meie harjapeade täisvalikut ja lisateavet vt veebisaidilt <https://www.philips.ee/c-m-pe/hambaharjapead>

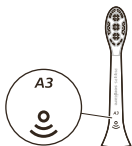

Philips Sonicare hambaharja kasutamine

Harjamisjuhised

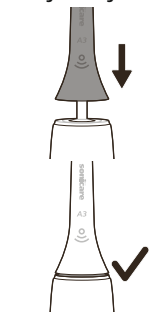

- 1 Lükake harjapea kindlalt käepideme otsa.

Märkus. Harjapea ja käepideme vahel olev väike pilu on normaalne. See võimaldab harjapeal korralikult vibreerida.

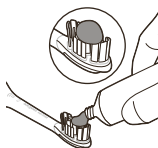

- 2 Tehke hambaharja harjased märjaks ja pange neile väike kogus hambapastat.



- 3 Pange harjased vastu hambaid nii, et need jääksid igemete suhtes kerge nurga alla (45 kraadi). Vajutage harjased õrnalt vastu igemeserva või sellest veidi allapoole.

Märkus. Hoidke harjapea keskosa kogu aeg vastu hambaid.



- 4 Philips Sonicare'i sisselülitamiseks vajutage toitenuppu.

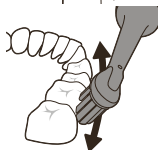

- 5 Philips Sonicare'i efektiivsuse maksimaalseks kasutamiseks vajutage õrnalt ja laske Philips Sonicare'i hambaharjal enda eest harjata.

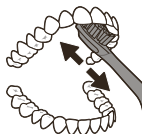

Märkus. Harjased peaksid kergelt laiali minema. Ärge hõõruge. Käepideme vibreerimine muutub ja harjamise tagasiside tuli vilgub lillalt, et hoiatada teid, kui vajutate liiga tugevalt.

Liigutage harjapead aeglaselt edasi-tagasi üle hammaste, et pikemad harjased ulatuksid hambavahedesse. Tehke selliseid liigutusi kogu harjamistsükli jooksul.

- 6 Esihammaste sisemiste pindade puhastamiseks kallutage hambaharja käepide poolpüstisesse asendisse ja tehke igal hambal mitu vertikaalset kattuvat harjamisliigutust.

- 7 BrushPacer jagab harjamisaja kuueks võrdseks osaks ja annab märku, millal peaksite järgmisele alale liikuma. Edasiliikumiseks annab märku lühike paus vibreerimises. Hambahari jääb harjamisseansi lõpus automaatselt seisma.

Märkus. Hambaharja Philips Sonicare on ohutu kasutada ka breketite ning muudetud ja parandatud hammaste (täidised, kroonid, hambakatted) korral.

Harjamisrežiimid

Teie elektriline hambahari on eelseadistatud kõik-ühes-puhastusrežiimile, mis pakub hambaarstide soovitatud 2-minutilist harjamisrutiini koos kuuest osast koosneva harjamistaimeriga.

Harjamisrežiimi isikupärastamiseks saate kohandada oma elektrilise hambahari seadistusi Sonicare'i rakenduses (vaadake 'Rakendus Sonicare – alustamine').

Märkus. Režiimi hambahari käepidemel ei kuvata, aga te saate Sonicare'i rakendusest režiimi igal ajal muuta ja teie valik salvestatakse.

Intensiivsuse seadistused

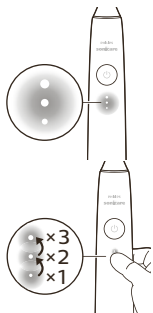

Teie elektrilisel hambaharjal on kolm intensiivsuse seadistust:

- kõrge intensiivsus (kolm märgutuld),
- keskmine intensiivsus (kaks märgutuld),
- madal intensiivsus (üks märgutuli).

Soovitud intensiivsuse käsitsi valimiseks vajutage käepidemel olevatele intensiivsuse märgutuledele. Intensiivsust saab muuta enne harjamist, harjamise ajal või pärast harjamist.

Märkus. Intensiivsust saab muuta ka Sonicare'i rakendusest.

BrushSynci tehnoloogia

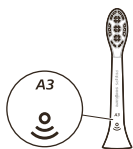

BrushSynci tehnoloogia võimaldab harjapeal käepidemega suhelda mikrokiibi abil. Harjapea allosas olev sümbol näitab, et harjapea on varustatud selle tehnoloogiaga.

BrushSynci tehnoloogia võimaldab:

- Harjapea väljavahetamise meeldetuletust
- BrushSynci režiimi sidumist (Tongue Care'i harjapeade korral).

Omadused

- SenseIQ
- Surveanduri tagasiside
- kohandatav intensiivsus,
- hõõrumise tagasiside.
- BrushPacer
- Harjapea väljavahetamise meeldetuletust

SenseIQ

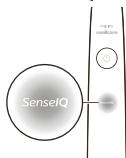

Sonicare on varustatud SenseIQ tehnoloogiaga – see on nutikate funktsioonide kombinatsioon, mis jälgib teie harjamiskäitumist (nt harja liikumist, harjumusi, harjapea valikut) ning annab isikupärastatud tagasisidet ja soovitusi.

SenseIQ funktsioonide hulka kuuluvad:

- kohandatav intensiivsus,

- reaalaajas tagasiside:
 - hõõrumise tagasiside.
 - Surveanduri tagasiside
 - isikupärastatud soovitud rakenduses,
 - harjamiskäitumise tagasiside rakenduses.
- SenseIQ ikoon käepidemel süttib, kui nutikad funktsioonid on sisse lülitatud,
- harjamise ajal,
 - seadistuste lubamise ja keelamise kinnitamiseks.

Surveanduri tagasiside

Philips Sonicare'i hambahari mõõdab survet, mida te harjamisel avaldate, et kaitsta igemeid ja hambaid kahjustuste eest.

Kui avaldate liiga tugevat survet, muudab käepide vibreerimist ja harjamise tagasiside märgutuli käepideme allosas vilgub (lillalt), kuni te survet vähendate.



Märkus. Toote ostmisel on surveandur sisse lülitatud. Selle funktsiooni väljalülitamist vt jaotisest „Funktsioonide sisse- ja väljalülitamine“.

Kohandatav intensiivsus

Teie Sonicare'i hambahari on kohandatava intensiivsusega, et kaitsta igemeid. Kui avaldate pikema aja vältel liiga tugevat survet, vähendab hambahari intensiivsust automaatselt ühe taseme võrra. Tekib lühike paus surve tagasisides ja te tunnete intensiivsuse kohandamist madalamale tasemele.

Märkus. Kohandatav intensiivsus on toote ostmisel sisse lülitatud. Selle funktsiooni väljalülitamist vt jaotisest „Funktsioonide sisse- ja väljalülitamine“.

Märkus. Iga uue harjamistsükli korral läheb intensiivsus tagasi eelseadistatud tasemele.

Hõõrumise tagasiside

Teie Sonicare'i hambahari jälgib harjamise ajal liigutusi, et tuvastada liigset hõõrumist (vt optimaalset tehnikat harjamisjuhistest). Kui hõõrute oma hambaid puhastamise ajal regulaarselt, siis soovib rakendus teil aktiveerida hõõrumise tagasiside.



Kui hõõrumise tagasiside on sisse lülitatud, süttib käepideme allosas olev harjamise tagasiside märgutuli merevaigukollaselt ja käepideme vibreerimine muutub, tuletamaks meelde, et te lõpetaksite hõõrumise. Hõõrumise tagasiside märgutuli kustub, kui te hõõrumise lõpetate.

Märkus. Hõõrumise tagasiside lülitatakse välja. Selle funktsiooni sisselülitamist vt jaotisest „Funktsioonide sisse- ja väljalülitamine“.

BrushPacer

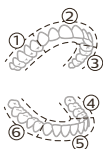

BrushPacer jagab harjamisaja kuueks võrdseks osaks ja annab märku, millal peaksite järgmisele alale liikuma. Edasilikumiseks annab märku lühike paus vibreerimises. Hambahari jääb harjamisseansi lõpus automaatselt seisma.

Märkus. Režiimide White+ või Gum Health kasutamisel võidakse lisada täiendavat aega. Režiimide kirjeldusi vt rakendusest Sonicare.

Harjapea väljavahetamise meeldetuletust

Teie Sonicare'i hambahari jälgib nutika harjapea kulumist, kasutades BrushSynci tehnoloogiat, et mõõta:

- üldist survet, mida te harjamisel avaldate;
- harjapeaga harjamise koguaega.

Kui harjapea ei ole enam tõhus, vilgub harjapea asendamise meeldetuletuse märgutuli merevaigukollaselt ja käepide teeb mitu piiksu, andmaks märku, et on aeg harjapea välja vahetada.

Märkus. Harjapea väljavahetamise meeldetuletus on toote ostmisel sisse lülitatud. Selle funktsiooni väljalülitamist vt jaotisest „Funktsioonide sisse- ja väljalülitamine“.

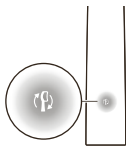

Funktsioonide sisse- ja väljalülitamine

Järgmisi hambaharja funktsioone on võimalik sisse ja välja lülitada:

- kohandatav intensiivsus,
- Surveanduri tagasiside

- hõõrumise tagasiside.
- Harjapea väljavahetamise meeldetuletust

Märkus. Surveanduri väljalülitamisel lülitatakse välja ka kohandatav intensiivsus.

Rakendus

Järgmisi funktsioone saab rakenduses Sonicare sisse või välja lülitada:

- kohandatav intensiivsus,
- harjamise tagasiside.

Juhiseid rakendusega ühendamise kohta (vaadake 'Rakendus Sonicare – alustamine').

Käepidemelt

Samm 1: Asetage käepide laadimisalusele.



Samm 2: Vajutage ja hoidke toitenuppu järgmiselt:

Kohandatav
intensiivsus

Harjapea
väljavahetamise
meeldetuletust

Surveanduri tagasiside

kuni 3 sekundit

kuni 5 sekundit

kuni 7 sekundit



Samm 3: Vabastage toitenupp, kui kuulete

1 piiksu

1 piiksu ja siis 2
piiksu

1 piiksu, 2 piiksu ja siis 3
piiksu



SenseIQ
märgutuli süttib
3 sekundiks

harjapea
asendamise
meeldetuletuse
märgutuli süttib
3 sekundiks

SenseIQ märgutuli ja
valgusrõngas süttivad 3
sekundiks lillalt

Koos järgmisega:

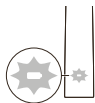

Kui aku märgutuli vilgub valgelt 3 korda ja kostab 3 kolm tooni madalast kuni kõrgei, siis on funktsioon sisse lülitatud.

VÕI

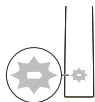

Kui aku märgutuli vilgub merevaigukollaselt 3 korda ja kostab 3 kolm tooni kõrgeist kuni madalani, siis on funktsioon välja lülitatud.

Laadimine ja aku laetustase

Laadimisalusel laadimine

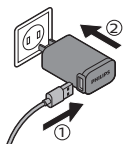

- 1 Ühendage laadimisaluse USB-juhe USB-seinaadapteriga ja ühendage seinapistik pistikupessa.

- 2 Asetage laadimisalus (värvitu läbipaistev kate) laadimisalusele.

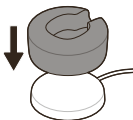

- 3 Pange hambaharja käepide laadijale.

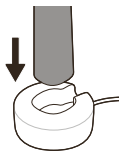

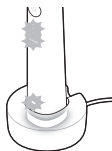

- a Andmaks märku, et laadimine on edukalt alanud, piiksub hambahari kaks korda ja tuled süttivad ülespoole liikudes.
 - b Laadimise ajal vilgub aku märgutuli valgelt.
- 4 Jätke hambahari laadijale, kuni on täielikult laetud. Kui käepide on laadimise lõpetanud, kustub aku märgutuli (lõpetab vilkumise).

Märkus. Sonicare'i hambaharja täislaadimiseks võib kuluda kuni 16 tundi.

Reisivutlariga laadimine

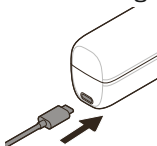

- 1 Ühendage USB-juhe reisivutlari ja USB-seinaadapteriga.
- 2 Ühendage seinaadapter pistikupessa.

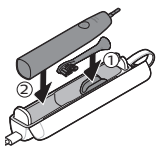

- 3 Pange hambahari reisivutlarisse.

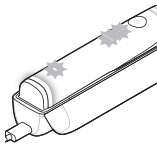

- a Andmaks märku, et laadimine on edukalt alanud, piiksub hambahari kaks korda ja tuled süttivad ülespoole liikudes.
 - b Laadimise ajal vilgub aku märgutuli valgelt.
- 4 Jätke reisivutlar voluvõrku, kuni hambahari on täislaetud. Kui käepide on laadimise lõpetanud, kustub aku märgutuli (lõpetab vilkumise).

Märkus. Parema stabiilsuse tagamiseks pange reisivutlar külili.

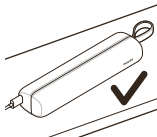

Aku olek (kui käepide on töötaval laadijal või reisivutlaris)

Kui käepide on pandud laadijale või reisivutlarisse, näitab aku märgutuli aku laetustaset.

| Aku laetustase | Aku märgutuli |
|----------------|--|
| Laadimine | Vilgub valgelt |
| Täis | Põleb 30 sekundit valgelt ja lülitub siis välja. |

Aku laetustase (kui käepide ei ole laadijal)

Kui hambahari on sisse lülitatud, näitab käepideme allosas olev aku märgutuli aku laetust.

| Aku laetustase | Aku märgutuli | Heli |
|----------------|---------------------------|---|
| Täis | Põleb valgelt | - |
| Osaliselt täis | Vilgub valgelt | - |
| Madal | Vilgub merevaigukollaselt | Käepide teeb pärast harjamist 3 piiksu |
| Tühi | Vilgub merevaigukollaselt | Käepide teeb pärast harjamist 2 piiksuseeriat |

Puhastamine

Harjapea ja käepide

Harjapäid ja käepidet saab puhastada sooja veega loputades.

- 1 Eemaldage harjapea käepidemelt ja loputage seda põhjalikult.
- 2 Loputage kogu käepidet, eriti harjapea ühenduskohta. Puhastage õrnalt kummitihendi ümbert. Vähemalt kord nädalas.

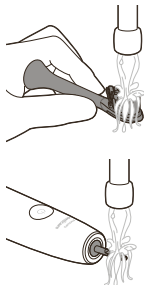

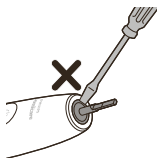

Märkus. Ärge lükake käepideme otsas olevat kummitihendit üles.

Reisivutlar ja laadija

- 1 Eemaldage laadija ja reisivutlar alati enne puhastamist vooluvõrgust.
- 2 Kasutage laadija ja reisivutlari puhkimiseks niisket lappi.

Oht! Enne puhastamist eemaldage USB-seinaadapter ja laadijad vooluvõrgust.

Ettevaatusabinõud:

- Ärge peske toodet ega selle tarvikuid nõudepesumasinas.
- Ärge kasutage toote või tarvikute puhastamiseks isopropüülalkoholi, äädikat, valgendajat ega muid majapidamises kasutatavaid puhastusvahendeid, sest need võivad põhjustada värvimuutusi.
- Veenduge, et harjapea ja käepide oleksid enne reisivutlarisse panemist kuivad.
- Ärge kasutage harjapea, toote ega tarvikute puhastamiseks eeterlikke õlisid, sest need võivad neid kahjustada.

Hoiustamine

Kui te ei kavatse toodet pikemat aega kasutada, eemaldage see seinakontaktist, puhastage ning pange hoiule jahedasse ja kuiva kohta, eemale otsesest päikesevalgusest.

Tõrked ja nende kõrvaldamine

Selles peatükis võetakse kokku kõige levinumad probleemid, mis teil seadmega tekkida võivad. Kui teil ei õnnestu alljärgneva info abil tõrget kõrvaldada, külastage veebilehte www.philips.com/support, kus on loetelu korduma kippuvatest küsimustest, või võtke ühendust oma asukohariigi klienditeeninduskeskusega.

| Tõrge | Võimalik põhjus | Lahendus |
|---|--|--|
| Ma ei saa harjapead lõpuni otsa lükata. Harjapea ja käepideme vahele jääb vahe. | | See vahe on normaalne ja vajalik harjapea korralikuks vibreerimiseks. |
| Minu Philipsi Sonicare'i hambahari ei vibreeri nii tugevalt kui varem. | Adaptiivse intensiivsuse funktsioon on sisse lülitatud, surveandur on sisse lülitatud (vaadake 'Surveanduri tagasiside') või intensiivsust on kogemata muudetud. | Lülitage kohandatav intensiivsus ja/või surveanduri funktsioon välja (vaadake 'Funktsioonide sisse- ja väljalülitamine') ja/või suurendage intensiivsust, vajutades intensiivsuse märgutule soovitud tasemele (vaadake 'Intensiivsuse seadistused'). |
| Minu Philipsi Sonicare'i hambaharjal puuduvad mõned osad. | Puuduvad osad ei kuulu ostetud mudeli komplekti. | Lisatarvikud ja harjapeade arv olenevad teie ostetud mudeli numbrist. HX mudeli numbri, mille abil saate tuvastada teie käepidemega kaasas olevad osad, leiate käepideme alt. |

Taaskasutus



- See sümbol tähendab, et elektritooteid ja akusid ei tohi visata tavaliste olmejäätmete hulka.
- Järgige oma riigi elektritoodete ja akude lahuskogumist reguleerivaid eeskirju.

Sisseehitatud laetava aku eemaldamine

Sisseehitatud laetava aku peab toote äraviskamisel eemaldama kvalifitseeritud spetsialist. Sisseehitatud laetavate akude eemaldamise juhised leiate veebilehelt www.philips.com/support.

Garantii ja tootetugi

Kui vajate teavet või abi, külastage Philipsi veebilehte www.philips.com/support või lugege läbi üleilmne garantiileht.

Garantiiga seotud piirangud

Järgnevalele osadele ei kehti rahvusvahelise garantii tingimused:

- Harjapead.
- Kahjustus, mille on põhjustanud niisuguste asendatavate osade kasutamine, millel puudub tootja heakskiit.
- Kahjustus, mille on põhjustanud seadme otstarbele mittevastav või vale kasutamine, hooldamata jätmine, muutmine või volitamata parandamine.
- Normaalne kulumine ja kahjustumine, sealhulgas täkked, kriimud, hõõrdumine, värvimuutused või luitumine.

Introducción

¡Enhorabuena por la adquisición de su nuevo cepillo de dientes eléctrico Philips Sonicare! Eliminación óptima de la placa dental, dientes más blancos y encías más sanas al alcance de la mano. Gracias a la combinación de la suave tecnología sónica y las funciones clínicamente desarrolladas y comprobadas de Sonicare, puede estar seguro de que obtendrá los mejores resultados de limpieza en todo momento. Más asistencia y registro del producto están disponibles en: www.philips.com/Prestige-Get-Started



¡Le damos la bienvenida a la familia Philips Sonicare!

Información de seguridad importante

Utilice este producto solo para su finalidad prevista. Antes de utilizar el producto y sus baterías y accesorios, lea atentamente esta información importante y consérvela por si necesitara consultarla en un futuro. Un uso indebido puede provocar peligros o lesiones graves.

Advertencias

- Mantenga el cargador alejado del agua.
- Después de la limpieza, asegúrese de que el cargador esté totalmente seco antes de conectarlo a la toma de corriente.
- Este aparato puede ser usado por niños y personas con capacidad física, psíquica o sensorial reducida y por quienes no tengan los conocimientos y la experiencia necesarios, si han sido supervisados o instruidos acerca del uso del aparato de forma segura y siempre que sepan los riesgos que conlleva su uso. Los niños no deben limpiar el aparato ni realizar tareas de mantenimiento sin supervisión.
- No permita que los niños jueguen con el aparato.

- Utilice únicamente accesorios o consumibles originales de Philips. Utilice solo el cargador suministrado con el producto. Si se han suministrado, utilice únicamente el cable USB y la unidad fuente de alimentación USB originales.
- Este aparato no contiene piezas manipulables por el usuario. Si el aparato está dañado, deje de usarlo y póngase en contacto con el Servicio de Atención al Cliente de su país (consulte 'Garantía y asistencia'). Si el cable está dañado, sustituya el cargador por uno nuevo.
- No utilice el cargador al aire libre ni cerca de superficies calientes.
- No lave ninguna pieza del producto en el lavavajillas.
- Este aparato ha sido diseñado únicamente para limpiar los dientes, las encías y la lengua.
- Deje de utilizar el aparato y consulte a su dentista o médico si se produce un sangrado excesivo después del uso, si el sangrado continúa después de 1 semana de uso o si experimenta molestias o dolor.
- Consulte a su dentista antes de utilizar este aparato si ha sufrido cirugía oral o de las encías en los 2 últimos meses.
- Si lleva un marcapasos o cualquier otro dispositivo implantado, consulte con su médico o con el fabricante del dispositivo antes de utilizar el aparato.
- Si tiene alguna duda médica, consulte a su médico antes de utilizar este aparato.
- Se trata de un aparato de higiene personal y no ha sido concebido para su uso en múltiples pacientes de clínicas o instituciones.
- No utilice un cabezal de cepillo si tiene las cerdas aplastadas o curvadas. Sustituya el cabezal del cepillo cada tres meses o antes si aparecen signos de desgaste.

- Si el dentífrico que utiliza contiene peróxido, bicarbonato sódico u otro bicarbonato (frecuentes en los dentífricos blanqueadores), limpie bien el cabezal con agua y jabón después de cada uso. Esto evitará la aparición de posibles grietas en el plástico.
- Evite el contacto directo con los productos que contengan aceites esenciales o aceite de coco. El contacto puede provocar el desplazamiento de las cerdas.
- Para cargar la batería, utilice solo el adaptador USB de pared, la base de carga y el estuche de carga para viaje suministrados con el producto: WAA1001, WAA2001, HX9200 o HX9200/B, y TCC1001, TCC2001, TCC3001, CBB1001 o CBB2001. No utilice ningún cable alargador.
- Cargue, utilice y guarde el producto a una temperatura entre 0 °C y 40 °C.
- Mantenga el producto y las baterías lejos del fuego y no los exponga a la luz directa del sol ni a altas temperaturas.
- Si el producto se calienta en exceso, emite algún olor, cambia de color o tarda más de lo habitual en cargarse, deje de cargarlo y usarlo y póngase en contacto con Philips.
- No coloque los productos y sus baterías en hornos microondas o en cocinas de inducción.
- Para evitar que las baterías se calienten o liberen sustancias tóxicas o peligrosas, no abra, modifique, perfore, dañe ni desmonte el producto ni la batería. No cortocircuite ni sobrecargue las baterías ni las cargue con la polaridad invertida.
- Si las baterías están dañadas o tienen fugas, evite el contacto con la piel o los ojos. Si esto ocurre, enjuague inmediatamente a fondo con agua y busque atención médica.

Campos electromagnéticos (CEM)

Este aparato Philips cumple los estándares y las normativas aplicables sobre exposición a campos electromagnéticos.

Directiva de equipo radioeléctrico

Por la presente, Philips declara que los cepillos dentales eléctricos con interfaz de radiofrecuencia (Bluetooth o BrushSync) cumplen la Directiva 2014/53/UE.

- Frecuencia de radio Bluetooth: 2,4 GHz
- Potencia máxima de radiofrecuencia de Bluetooth: 3 dBm
- Frecuencia de radio NFC: 13,56 MHz
- Potencia máxima de radiofrecuencia de NFC: 30,16 dBm

El texto completo de la declaración de conformidad de la UE se encuentra disponible en la siguiente dirección de internet: **www.philips.com/support**.

Uso indicado

Los cepillos de dientes Sonicare Prestige están diseñados para eliminar la placa dental y los restos de alimentos de los dientes con el fin de reducir la caries dental, y de mejorar y mantener la higiene bucal. Los cepillos de dientes eléctricos Prestige están diseñados para uso doméstico. Los niños deben usarlos bajo la supervisión de un adulto.

Su Philips Sonicare

- 1 Capuchón higiénico
- 2 Cabezal de cepillado Premium todo en uno (A3)
- 3 Símbolo de BrushSync
- 4 Mango
- 5 Botón de encendido/apagado
- 6 Indicador de intensidad y botón oculto
- 7 Indicador de SenseIQ
- 8 Indicador de recordatorio de sustitución del cabezal de cepillado
- 9 Nivel de batería
- 10 Luz de respuesta de cepillado
- 11 Base de carga
- 12 Soporte de carga
- 13 Adaptador de pared USB A
- 14 Cable USB C
- 15 Funda de viaje con cargador

16 Toma USB C

Nota: El contenido de la caja puede variar en función del modelo que adquiera.

Es posible que aparezcan los siguientes símbolos en el producto:

Lea el Manual del usuario.



XXXXXX

Pieza de la fuente de alimentación desmontable: "xxxxxx" indica el número de modelo de los cargadores aprobados para el uso.

Aplicación Sonicare: Antes de empezar

La aplicación Sonicare se empareja con el cepillo de dientes para ofrecer una experiencia conectada. Al conectar su cepillo con su cuenta de la aplicación Sonicare, podrá hacer lo siguiente:

- Personalice los ajustes de su cepillo de dientes Sonicare según los modos, la intensidad y la respuesta que desee recibir de su cepillo de dientes.
- Realice un seguimiento de su progreso con el cepillado.
- Reciba consejos personalizados y recomendaciones útiles para mejorar la higiene bucal.
- Acceda a toda la gama de ventajas y reciba actualizaciones continuas para su experiencia Prestige.



La aplicación es compatible con una amplia gama de smartphones de iPhone y Android™. Encontrará más información en www.philips.com/Prestige-Get-Started

Para comenzar a usar la aplicación Sonicare:



- 1 Descargue la aplicación Sonicare en su teléfono.
- 2 Asegúrese de que la función Bluetooth del teléfono esté activada.
- 3 Coja el cepillo de dientes para asegurarse de que esté activo (luces encendidas).
- 4 Abra la aplicación y siga los pasos guiados.
- 5 Empareje el cepillo dental con la aplicación.
- 6 Cree su cuenta mediante la aplicación. Si se solicita, lleve a cabo la actualización del firmware para acceder a las últimas mejoras y características.
- 7 Cepílese los dientes con regularidad. Ya está listo para comenzar su experiencia conectada. Si sincroniza regularmente el cepillo de dientes con la aplicación, podrá recibir actualizaciones que le ayuden a mejorar su higiene bucal.
- 8 Sincronice con regularidad.
 - **Para sincronizar manualmente:** Conecte o empareje el cepillo de dientes con la aplicación cada dos semanas para aprovechar las funciones/prestaciones de la aplicación.
 - **Para sincronizar automáticamente:** Conceda permisos de ubicación al configurar la aplicación. Al conceder permisos de ubicación, el teléfono sabe cuándo está dentro del alcance de conexión del cepillo de dientes y puede actualizar los datos de cepillado en la aplicación para proporcionarle la información y las recomendaciones más recientes.

Nota: Asegúrese de que la función Bluetooth del teléfono esté activada al utilizar la aplicación para que el cepillo de dientes pueda transferir y actualizar los datos de cepillado en la aplicación. Si tiene alguna pregunta sobre por qué se recopilan sus datos de cepillado, asegúrese de revisar la declaración de

privacidad de Sonicare, que está disponible durante todo el proceso de configuración de la aplicación.

Aplicación: funciones

La aplicación Sonicare proporciona ajustes personalizables para el cepillo de dientes según sus preferencias, entre ellos:

- Ajustes de intensidad
- Controles de modo
- Activar y desactivar la intensidad adaptable
- Activar y desactivar la respuesta de frotado

Cabezal de cepillado

Su cepillo de dientes eléctrico Sonicare Prestige incluye el nuevo cabezal Premium todo en uno (A3). Este cabezal de cepillado está diseñado específicamente para lograr una eliminación excepcional de la placa, blanqueado (eliminación de manchas) y ventajas para la salud de las encías. Los cabezales Premium todo en uno están dotados de la tecnología BrushSync (consulte la descripción más adelante) tal y como se indica con el símbolo ☺ de la parte inferior del cabezal.

Para explorar la gama completa de opciones de cabezales de cepillado, visite nuestro sitio web para obtener más información:

www.philips.com/toothbrush-heads

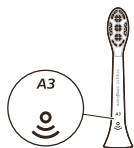

Uso del cepillo Sonicare de Philips

Instrucciones de cepillado

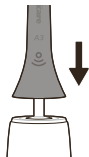

- 1 Presione con firmeza el cabezal de cepillado en el mango.



Nota: Es normal que haya un pequeño espacio entre el cabezal del cepillo y el mango. Esto permite al cabezal de cepillado vibrar correctamente.

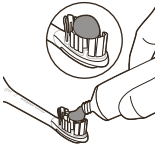

- 2 Moje las cerdas y aplique una pequeña cantidad de pasta de dientes.



- 3 Coloque las cerdas del cepillo sobre los dientes, formando un ligero ángulo (45 grados). Presione ligeramente para que las cerdas alcancen la línea de la encía o ligeramente por debajo de ella.

Nota: Mantenga la parte central del cabezal del cepillo en contacto con los dientes en todo momento.



- 4 Pulse el botón de encendido/apagado para encender Philips Sonicare.

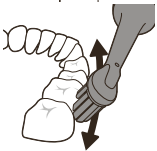

- 5 Ejerza una ligera presión para maximizar la eficacia del cepillo de dientes Philips Sonicare y deje que este se encargue del cepillado.

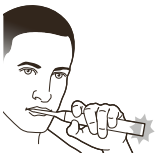

Nota: Las cerdas pueden irritar ligeramente. No frote. La vibración del mango cambia y la luz de respuesta de cepillado parpadea en color morado para avisarle de que está aplicando demasiada presión.

Desplace suavemente el cabezal del cepillo por todos los dientes con un pequeño movimiento hacia delante y hacia atrás, de forma que las

cerdas más largas lleguen a los espacios interdientales. Continúe con este movimiento durante el ciclo de cepillado.

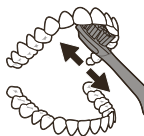

- 6** Para limpiar la superficie interior de los dientes anteriores, incline el mango del cepillo y colóquelo en posición semivertical. Realice varias pasadas superpuestas en vertical en cada diente.
- 7** BrushPacer divide el tiempo de cepillado en seis segmentos iguales e indica cuándo debe pasar al área siguiente. Los segmentos se indican con una breve pausa en la vibración. El cepillo dental se detiene automáticamente al finalizar la sesión de cepillado.

Nota: El cepillo de dientes Philips Sonicare se puede utilizar de forma segura sobre aparatos dentales, modificaciones y restauraciones dentales (empastes, coronas, carillas)

Modos de cepillado

El cepillo de dientes eléctrico está preconfigurado en el modo de limpieza todo en uno que proporciona la rutina de cepillado de 2 minutos recomendada por los dentistas, con un marcador de tiempo de seis segmentos.

Para personalizar el modo de cepillado, puede personalizar los ajustes del cepillo de dientes eléctrico desde la aplicación (consulte 'Aplicación Sonicare: Antes de empezar') Sonicare.

Nota: Aunque en el mango del cepillo de dientes no aparezca ningún modo, podrá actualizarlo en cualquier momento desde la aplicación Sonicare y su selección se almacenará.

Ajuste de intensidad

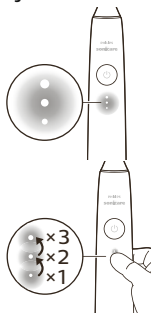

El cepillo de dientes eléctrico incluye 3 ajustes de intensidad diferentes:

- Intensidad alta (tres luces)
- Intensidad media (dos luces)
- Intensidad baja (una luz)

Para seleccionar manualmente la intensidad deseada, pulse las luces indicadoras de intensidad que hay en el mango para recorrer las distintas opciones cíclicamente. Es posible cambiar el ajuste de intensidad antes, durante o después del cepillado.

Nota: El ajuste de intensidad también se puede personalizar desde la aplicación Sonicare.

Tecnología BrushSync

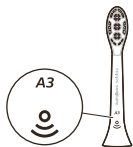

La tecnología BrushSync permite la comunicación entre el cabezal de cepillado y el mango a través de un microchip. El símbolo  situado en la parte inferior del cabezal de cepillado indica que está equipado con esta tecnología.

La tecnología BrushSync permite:

- Indicador de sustitución del cabezal de cepillado
- Emparejamiento del modo BrushSync (para los cabezales de cepillado Tongue Care)

Funciones

- SenseIQ
- Respuesta del sensor de presión
- Intensidad adaptable
- Respuesta de frotado
- BrushPacer
- Indicador de sustitución del cabezal de cepillado

SenseIQ

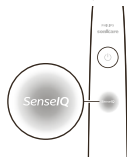

Su Sonicare está equipado con tecnología SenseIQ, una combinación de funciones inteligentes que observan sus comportamientos de cepillado (por ejemplo, movimientos, hábitos, selección del cabezal de cepillado) y proporcionan respuestas y recomendaciones personalizadas.

Las características de SenseIQ incluyen:

- Intensidad adaptable
- Respuesta en tiempo real:
 - Respuesta de frotado
 - Respuesta del sensor de presión
- Recomendaciones personalizadas en la aplicación
- Respuestas de comportamiento de cepillado en la aplicación

El icono SenseIQ del mango se iluminará cuando las funciones inteligentes estén activas:

- durante el cepillado
- para confirmar la activación y desactivación de ajustes

Respuesta del sensor de presión

Su cepillo de dientes Sonicare mide la presión que se aplica durante el cepillado para proteger sus dientes y encías de cualquier daño.

Si aplica una presión excesiva, la vibración del mango cambiará y la luz de respuesta de cepillado parpadeará (en color morado) en la parte inferior del mango hasta que reduzca la presión.

Nota: El Sensor de presión viene activado con el producto. Para desactivar esta función, consulte 'Activar o desactivar funciones'.



Intensidad adaptable

El cepillo de dientes Sonicare se ha diseñado con intensidad adaptable para proteger las encías. Si aplica demasiada presión durante un período de tiempo prolongado, el cepillo de dientes disminuirá automáticamente la intensidad en un nivel. Notará una breve pausa en la respuesta de presión y sentirá que la intensidad se ajusta al nivel inferior siguiente.

Nota: La intensidad adaptable viene activada con el producto. Para desactivar esta función, consulte 'Activar o desactivar funciones'.

Nota: En cada ciclo de cepillado nuevo la intensidad vuelve al ajuste seleccionado previamente.

Respuesta de frotado

El cepillo de dientes Sonicare mide los movimientos durante el cepillado para detectar el comportamiento de frotado (consulte la técnica óptima en las instrucciones de cepillado). Si frota regularmente durante el cepillado, la aplicación le recomendará que active la respuesta de frotado.

Cuando la respuesta de frotado está activada, el indicador de respuesta de cepillado de la parte inferior del mango se ilumina en color ámbar y la vibración del mango cambia para recordarle que debe dejar de frotar. La luz de respuesta de frotado se apagará cuando deje de frotar.

Nota: La respuesta de frotado viene desactivada. Para activar esta función, consulte "Activar o desactivar funciones".

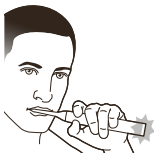

BrushPacer



BrushPacer divide el tiempo de cepillado en seis segmentos iguales e indica cuándo debe pasar al área siguiente. Los segmentos se indican con una breve pausa en la vibración. El cepillo dental se detiene automáticamente al finalizar la sesión de cepillado.

Nota: Es posible añadir otros segmentos con los modos White+ o Gum Health. Consulte las descripciones de los modos en la aplicación Sonicare.

Indicador de sustitución del cabezal de cepillado

Su cepillo de dientes Sonicare realizará un seguimiento del desgaste del cabezal de cepillado inteligente utilizando la tecnología BrushSync para medir:

- La presión total que ejerce durante el cepillado
- El tiempo total que ha usado el cabezal del cepillo

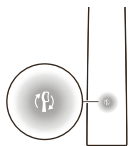

Cuando el cabezal de cepillado deje de actuar bien, el indicador de recordatorio de sustitución del cabezal de cepillado parpadeará en color ámbar y el mango emitirá varios pitidos y tonos para indicar que es el momento de sustituir el cabezal de cepillado.

Nota: El recordatorio de sustitución del cabezal del cepillo viene activado con el producto. Para desactivar esta función, consulte 'Activar o desactivar funciones'.

Activar o desactivar funciones

Es posible activar o desactivar las funciones siguientes del cepillo de dientes:

- Intensidad adaptable
- Respuesta del sensor de presión
- Respuesta de frotado
- Indicador de sustitución del cabezal de cepillado

Nota: Cuando el sensor de presión está desactivado, la intensidad adaptable está desactivada.

Desde la aplicación

Las funciones siguientes se pueden activar o desactivar desde la aplicación Sonicare.

- Intensidad adaptable
- Respuesta de frotado

Para obtener instrucciones sobre cómo conectarse a la aplicación (consulte 'Aplicación Sonicare: Antes de empezar').

Desde el mango

Paso 1: Coloque el mango en el soporte de carga.

Paso 2: Mantenga pulsado el botón de encendido para:



| Intensidad adaptable | Indicador de sustitución del cabezal de cepillado | Respuesta del sensor de presión |
|----------------------|---|---------------------------------|
| hasta 3 segundos | Un máximo de 5 segundos | Un máximo de 7 segundos |
| ↓ | ↓ | ↓ |

Paso 3: Suelte el botón de encendido cuando oiga

| | | |
|----------|---------------------------------------|--|
| 1 pitido | 1 pitido y, a continuación, 2 pitidos | 1 pitido, 2 pitidos y, a continuación, 3 pitidos |
| ↓ | ↓ | ↓ |

| | | |
|--|--|--|
| El indicador SenseIQ se ilumina durante 3 segundos | El indicador de recordatorio de sustitución del cabezal de cepillado se ilumina durante 3 segundos | El indicador SenseIQ y el anillo luminoso se iluminan en color morado durante 3 segundos |
|--|--|--|

Junto con:



Si la indicación de la batería parpadea en blanco 3 veces y oye 3 tonos de baja a alta intensidad, entonces la función se ha activado.

O bien

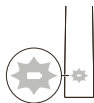

Si la indicación de la batería parpadea en color ámbar 3 veces y se oyen 3 tonos de alto a bajo, significa que se ha desactivado la función.

Carga y estado de la batería

Carga en la base del cargador

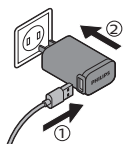

- 1 Conecte el cable USB de la base de carga en el adaptador de pared USB y enchufe el adaptador de pared a una toma de corriente.

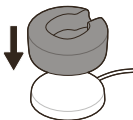

- 2 Coloque el soporte de carga (cubierta transparente) en la base de carga.

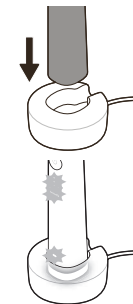

- 3 Coloque el mango del cepillo de dientes en el cargador.
 - a Para indicar que la carga se ha iniciado correctamente, el cepillo de dientes emitirá dos pitidos y las luces se iluminarán con un movimiento hacia arriba.
 - b Durante la carga, el indicador de batería parpadea lentamente en color blanco.
- 4 Deje el cepillo de dientes en el cargador hasta que esté completamente cargado. La luz de la batería se apagará (dejará de parpadear) cuando el mango haya terminado de cargarse.

Nota: El cepillo de dientes Sonicare puede tardar hasta 16 horas en cargarse por completo.

Carga con el estuche de viaje

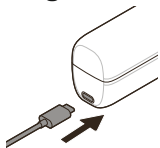

- 1 Conecte el cable USB en el estuche de viaje y en el adaptador USB de pared.
- 2 Conecte el adaptador de pared a una toma de corriente.

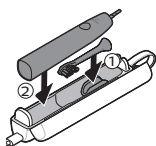

- 3 Coloque el cepillo de dientes en el estuche de viaje.

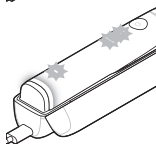

- a Para indicar que la carga se ha iniciado correctamente, el cepillo de dientes emitirá dos pitidos y las luces se iluminarán con un movimiento hacia arriba.
 - b Durante la carga, el indicador de batería parpadea lentamente en color blanco.
- 4 Deje el estuche de viaje enchufado hasta que el cepillo de dientes esté completamente cargado. La luz de la batería se apagará (dejará de parpadear) cuando el mango haya terminado de cargarse.

Nota: Asegúrese de que el estuche de viaje está colocado de lado para mayor estabilidad.

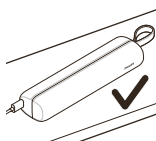

Estado de la batería (cuando el mango está en un cargador o estuche de viaje en funcionamiento)

Cuando el mango se coloque en el cargador o en el estuche de viaje, la indicación de la batería comunicará el nivel de la batería.

| Estado de la batería | Indicación de la batería |
|----------------------|--------------------------|
| Carga | Parpadea en blanco |

Totalmente cargado

Se ilumina en blanco durante 30 segundos y luego se apaga.

Estado de la batería (cuando el mango no está colocado en el cargador)

Cuando el cepillo de dientes está activo, la luz de la batería de la parte inferior del mango indica el estado de la batería.

| Estado de la batería | Indicación de la batería | Sonido |
|----------------------|--------------------------|--|
| Totalmente cargado | Iluminado en blanco | - |
| Parcialmente cargado | Parpadea en blanco | - |
| Low (Baja) | Parpadea en ámbar | El mango emite tres pitidos después del cepillado |
| Vacío | Parpadea en ámbar | El mango emite dos series de pitidos después del cepillado |

Limpieza

Cabezal de cepillado y mango

Los cabezales de cepillado y el mango se pueden limpiar enjuagándolos con agua caliente.

- 1 Quite el cabezal de cepillado del mango y enjuáguelo bien.

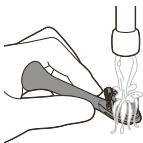

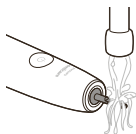

- 1 Enjuague todo el mango, especialmente la conexión con el cabezal de cepillado. Limpie cuidadosamente alrededor de la junta de goma. Al menos una vez a la semana.

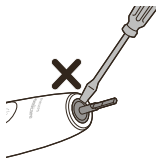

Nota: no empuje la junta de goma de la parte superior del mango.

Estuche de viaje y cargador

- 1 Desconecte el cargador y el estuche de viaje antes de limpiarlos.
- 2 Utilice un paño húmedo para limpiar la superficie del cargador y del estuche de viaje.

Peligro: Desconecta el adaptador USB de pared y los cargadores antes de limpiarlos.

Precauciones:

- No limpie el producto ni sus accesorios en el lavavajillas.
- No utilice alcohol isopropílico, vinagre, lejía ni ningún otro producto de limpieza doméstica para limpiar el producto ni sus accesorios, ya que podrían producir descoloración.
- Asegúrese de que el cabezal de cepillado y el cepillo de dientes estén secos antes de guardarlos en el estuche de viaje.
- No utilice aceites esenciales para limpiar el cabezal de cepillado, el producto ni los accesorios, ya que podrían dañarlos

Almacenamiento

Si no va a utilizar el producto durante un período de tiempo prolongado, desenchúfelo de la toma de corriente, límpielo y guárdelo en un lugar fresco, seco y alejado de la luz directa del sol.

Resolución de problemas

En este capítulo se resumen los problemas más comunes que pueden surgir al usar el aparato. Si no puede resolver el problema con la siguiente

información, visite www.philips.com/support para consultar una lista de preguntas frecuentes o comuníquese con el servicio de atención al cliente en su país.

| Problema | Causa posible | Solución |
|--|---|---|
| No puedo terminar de colocar el cabezal de cepillado. Hay un pequeño espacio entre el cabezal de cepillado y el mango. | | Este espacio es normal y necesario para que el cabezal de cepillado vibre correctamente. |
| La vibración del cepillo de dientes Philips Sonicare es menos potente que antes. | Se ha activado la función de intensidad adaptable, se ha activado (consulte 'Respuesta del sensor de presión') el sensor de presión o se ha modificado la intensidad accidentalmente. | Desactive la intensidad adaptable o la función (consulte 'Activar o desactivar funciones') del sensor de presión o aumente el nivel de intensidad pulsando la luz del indicador de intensidad hasta el nivel (consulte 'Ajuste de intensidad') deseado. |
| Me faltan piezas del cepillo de dientes Philips Sonicare. | Las piezas que faltan no están incluidas en el modelo que ha adquirido. | Los accesorios y el número de accesorios de cabezal de cepillado dependen del número de modelo que haya comprado. Puede consultar el número de modelo HX en la parte inferior del mango para identificar lo que viene con él. |

Reciclaje



- Este símbolo significa que los productos eléctricos y las baterías no se deben eliminar como residuos domésticos corrientes sin clasificar.
- Siga la normativa de su país sobre recogida selectiva de productos eléctricos y baterías.

Eliminación de la batería recargable incorporada

La batería recargable incorporada debe ser retirada por un profesional cualificado cuando se desecha el producto. Puede consultar las instrucciones de eliminación de baterías recargables incorporadas en www.philips.com/support.

Garantía y asistencia

Si necesita asistencia o información, visite www.philips.com/support o lea el folleto de garantía internacional.

Restricciones de la garantía

La garantía internacional no cubre lo siguiente:

- Cabezales del cepillo.
- Deterioros causados por el uso de piezas de repuesto no autorizadas.
- Deterioros causados por uso inapropiado, abusos, negligencias, alteraciones o reparaciones no autorizadas.
- Desgaste normal, incluyendo arañazos, desportilladuras, abrasiones, decoloraciones o pérdida gradual del color.

Introduction

Vous venez d'acheter la nouvelle brosse à dents Philips Sonicare. Nous vous en remercions ! Cette brosse à dents offre une meilleure élimination de la plaque dentaire, des dents plus blanches et des gencives plus saines. La brosse à dents Sonicare combine la technologie sonore et des fonctions à l'efficacité testée en laboratoire pour un nettoyage tout en douceur. Elle vous garantit à chaque fois le meilleur des brossages.

Pour enregistrer votre produit et obtenir une aide supplémentaire, connectez-vous à l'adresse :

www.philips.com/Prestige-Get-Started

Bienvenue dans l'univers Philips Sonicare.



Informations de sécurité importantes

N'utilisez le produit que pour l'usage auquel il est destiné. Lisez attentivement ces informations importantes avant d'utiliser le produit ainsi que ses batteries et ses accessoires et conservez-les pour un usage ultérieur. Une mauvaise utilisation peut être dangereuse ou entraîner des blessures graves.

Avertissements

- Éloignez le chargeur de l'eau.
- Après l'avoir nettoyée, assurez-vous que la brosse à dents est complètement sèche avant de la brancher sur la prise secteur.

- Cet appareil peut être utilisé par des enfants, des personnes dont les capacités physiques, sensorielles ou intellectuelles sont réduites ou des personnes manquant d'expérience et de connaissances, à condition que ces enfants ou personnes soient sous surveillance ou qu'ils aient reçu des instructions quant à l'utilisation sécurisée de l'appareil et qu'ils aient pris connaissance des dangers encourus. Le nettoyage et l'entretien ne doivent pas être effectués par des enfants sans surveillance.
- Les enfants ne doivent pas jouer avec l'appareil.
- Utilisez exclusivement des accessoires ou des consommables Philips d'origine. Utilisez uniquement le chargeur fourni avec le produit. Utilisez uniquement le câble USB et le bloc d'alimentation USB d'origine (s'ils sont fournis).
- Cet appareil ne contient aucune pièce réparable par l'utilisateur. Si l'appareil est endommagé, cessez de l'utiliser et contactez le Service Consommateurs de votre pays (voir 'Garantie et assistance'). Si le câble est endommagé, remplacez le chargeur par un neuf.
- N'utilisez pas le chargeur à l'extérieur ou près de surfaces chauffantes.
- Ne nettoyez aucune pièce du produit au lave-vaisselle.
- Cet appareil a été conçu uniquement pour le brossage des dents, des gencives et de la langue.
- Cessez d'utiliser l'appareil et consultez votre dentiste/médecin en cas de saignement excessif après utilisation, si le saignement persiste après une semaine d'utilisation ou si vous ressentez une gêne ou une douleur.
- Si vous avez reçu des soins bucco-dentaires, notamment au niveau des gencives, au cours des deux derniers mois, consultez votre dentiste avant d'utiliser cet appareil.

- Si vous portez un stimulateur cardiaque ou tout autre dispositif implanté, consultez votre médecin ou le fabricant de votre dispositif avant d'utiliser cet appareil.
- Si vous avez des problèmes de santé, consultez votre médecin avant d'utiliser cet appareil.
- Cet appareil de soins est personnel et n'est pas destiné à être utilisé sur plusieurs patients dans les cabinets ou établissements dentaires.
- Cessez d'utiliser une tête de brosse dont les brins sont écrasés ou tordus. Remplacez la tête de brosse tous les 3 mois ou plus tôt si vous constatez des signes d'usure.
- Si votre dentifrice contient du peroxyde, du bicarbonate de soude ou du bicarbonate (couramment utilisés dans les dentifrices blanchissants), veillez à bien nettoyer la tête de brosse avec de l'eau savonneuse après chaque utilisation. Cela permet de prévenir toute fissure éventuelle du plastique.
- Évitez tout contact direct avec des produits qui contiennent des huiles essentielles ou de l'huile de coprah. Ce contact peut déloger les brins de la brosse à dents.
- Pour charger la batterie, utilisez uniquement l'adaptateur mural USB, le socle de charge et le coffret de voyage fournis avec le produit : WAA1001, WAA2001, HX9200 ou HX9200/B et TCC1001, TCC2001, TCC3001, CBB1001 ou CBB2001. N'utilisez pas de rallonge.
- Utilisez, chargez et conservez le produit à une température comprise entre 0 °C et 40 °C.
- Tenez le produit et les piles à l'abri du feu et ne les exposez pas directement aux rayons du soleil ou à des températures élevées.
- Si le produit devient anormalement chaud, dégage une odeur, change de couleur ou si la charge prend plus de temps que d'habitude, cessez d'utiliser et de charger le produit et contactez Philips.

- Ne placez pas les produits et leurs piles dans un four à micro-ondes ou sur une table de cuisson à induction.
- Afin d'éviter que les piles ne surchauffent ou ne dégagent des substances toxiques ou dangereuses, le produit et les piles ne doivent pas être ouverts, modifiés, percés, endommagés ou démontés. Les piles ne doivent pas être court-circuitées ou surchargées et leur polarité ne doit pas être inversée.
- Si les piles sont endommagées ou fuient, évitez tout contact avec les yeux ou la peau. Si cela se produit, lavez immédiatement et abondamment avec de l'eau et consultez un médecin.

Champs électromagnétiques (CEM)

Cet appareil Philips est conforme à toutes les normes et à tous les règlements applicables relatifs à l'exposition aux champs électromagnétiques.

Directive sur l'équipement radio

Par la présente, Philips déclare que les brosses à dents électriques équipées d'une interface radiofréquence (Bluetooth ou BrushSync) sont conformes à la directive 2014/53/UE.

- Radiofréquence Bluetooth : 2,4 GHz
- Puissance de radiofréquence Bluetooth maximale : 3 dBm
- Radiofréquence NFC : 13,56 MHz
- Puissance de radiofréquence NFC maximale : 30,16 dBm

Le texte intégral de la déclaration de conformité aux directives de l'Union européenne est disponible à l'adresse suivante : **www.philips.fr/support**

Usage prévu

Les brosses à dents électriques Sonicare Prestige éliminent la plaque dentaire et les résidus alimentaires pour prévenir les caries, et améliorer et préserver la santé bucco-dentaire. Les brosses à dents électriques Philips Sonicare Prestige sont

destinées à une utilisation à domicile. Leur utilisation par les enfants doit être supervisée par un adulte.

Votre brosse à dents Philips Sonicare

- 1 Capuchon de protection hygiénique
- 2 Tête de brosse Premium tout-en-un (A3)
- 3 Symbole BrushSync
- 4 Manche
- 5 Bouton marche/arrêt
- 6 Voyant d'intensité et bouton masqué
- 7 Indicateur SenseIQ
- 8 Indicateur lumineux de remplacement de la tête de brosse
- 9 Indicateur de batterie
- 10 Indicateur lumineux d'analyse du brossage
- 11 Socle de charge
- 12 Socle de charge
- 13 Adaptateur mural USB-A
- 14 Câble USB-C
- 15 Coffret de voyage USB
- 16 Prise USB-C

Remarque : Le contenu de la boîte peut varier selon le modèle acheté.

Les symboles suivants peuvent figurer sur le produit :
Lire le mode d'emploi.



XXXXXX

Bloc d'alimentation amovible : Le « xxxxxx » indique la référence des chargeurs agréés à utiliser.

Application Sonicare – Pour démarrer

L'application Sonicare se connecte à votre brosse à dents pour vous offrir une expérience connectée. En

connectant votre brosse à dents à votre compte dans l'application Sonicare, vous pourrez :

- Personnaliser le mode, l'intensité et l'analyse de brossage de votre brosse à dents Sonicare à votre convenance.
- Suivre la progression de vos brossages.
- Recevoir des conseils personnalisés et des recommandations pratiques pour améliorer votre santé bucco-dentaire.
- Bénéficier de toute la gamme d'avantages et d'une mise à niveau permanente de votre expérience Philips Sonicare Prestige.

L'application est compatible avec une vaste gamme de smartphones iPhone et Android™. Pour plus d'informations, consultez le site

www.philips.com/Prestige-Get-Started

Pour commencer à utiliser l'application Sonicare :



- 1 Téléchargez l'application Sonicare sur votre téléphone.
- 2 Assurez-vous que la fonction Bluetooth est activée sur votre téléphone.
- 3 Vérifiez que votre brosse à dents est active (voyants allumés).
- 4 Ouvrez l'application et suivez les différentes étapes.
- 5 Associez votre brosse à dents et l'application.
- 6 Créez votre compte via l'application. Effectuez la mise à jour du logiciel, si vous y êtes invité, afin d'accéder aux dernières améliorations et fonctionnalités.
- 7 Brossez-vous les dents régulièrement. Vous êtes prêt à commencer votre expérience connectée. Lorsque vous synchronisez régulièrement votre brosse à dents avec l'application, vous pouvez recevoir des mises à jour pour améliorer votre santé bucco-dentaire.
- 8 Synchronisez régulièrement votre brosse à dents.

- **Synchronisation manuelle** : Associez/connectez votre brosse à dents avec l'application toutes les deux semaines pour bénéficier des fonctionnalités de l'application.
- **Synchronisation automatique** : Activez la localisation lors de la configuration de l'application. En activant la localisation, votre téléphone sait quand il se trouve dans la plage de connexion de votre brosse à dents et peut rafraîchir les données de brossage qu'il envoie à l'application pour vous permettre de recevoir les dernières informations et recommandations

Remarque : Assurez-vous que la fonction Bluetooth de votre téléphone est activée lorsque vous utilisez l'application afin que votre brosse à dents puisse transférer vos dernières données de brossage à l'application. Si vous avez des questions sur les raisons pour lesquelles vos données de brossage sont recueillies, consultez la déclaration de confidentialité de Sonicare, disponible tout au long du processus d'installation de l'application.

Application - Caractéristiques

L'application Sonicare permet de personnaliser les paramètres de votre brosse à dents selon vos préférences, notamment :

- Réglages de l'intensité
- Contrôle des modes
- Activation/désactivation du réglage de l'intensité
- Activation/désactivation de l'analyse du brossage

Tête de brosse

Votre brosse à dents électrique Sonicare Prestige est livrée avec la nouvelle tête de brosse tout-en-un Premium (A3). Cette tête de brosse est spécialement conçue pour offrir une élimination de la plaque dentaire, des dents plus blanches (élimination des taches) et des gencives plus saines.

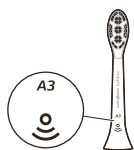

Les têtes de brosse Premium tout-en-un sont équipées de la technologie BrushSync (voir la description ci-dessous) comme l'indique le symbole  au bas de la tête de brosse.

Pour découvrir toutes les options de nos têtes de brosse, visitez le site Web

www.philips.com/toothbrush-heads

Utilisation de la brosse à dents Philips Sonicare

Instructions de brossage

- 1 Fixez fermement la tête de brosse sur le manche.



Remarque : Le léger interstice existant entre la tête de brosse et le manche est normal. Il permet à la tête de brosse de vibrer correctement.

- 2 Humidifiez les brins de la tête de brosse et appliquez une petite quantité de dentifrice.

- 3 Placez les brins de la tête de brosse sur les dents, légèrement en biais (45 degrés). Appliquez une légère pression pour que les brins soient légèrement sous les gencives ou à ras de celle-ci.

Remarque : Maintenez toujours le centre de la tête de brosse en contact avec les dents.

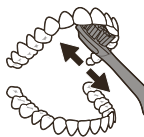
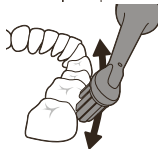

- 4 Allumez la brosse à dents Philips Sonicare en appuyant sur le bouton marche/arrêt.
- 5 Exercez une légère pression pour optimiser l'efficacité de la brosse à dents Philips Sonicare et laissez l'appareil broser vos dents.

Remarque : Les brins doivent légèrement s'évaser. Ne frottez pas. Le manche change de vibration et le voyant d'analyse du brossage clignote en violet pour vous avertir lorsque vous exercez une trop grande pression.

Déplacez lentement la tête de brosse entre vos dents avec un léger mouvement de va-et-vient, de sorte que les brins les plus longs atteignent les espaces interdentaires. Continuez ce mouvement pendant tout le cycle de brossage.

- 6 Pour nettoyer la surface intérieure des dents avant, inclinez le manche de la brosse à dents en position intermédiaire et effectuez plusieurs mouvements de brosse verticaux sur chaque dent en prenant soin de les faire se chevaucher.
- 7 La fonction BrushPacer divise le temps de brossage en six segments égaux et indique quand vous devez passer à la zone suivante. Les segments sont indiqués par un bref arrêt de la vibration. La brosse à dents s'arrête automatiquement à la fin du brossage.

Remarque : Votre brosse à dents Philips Sonicare est compatible avec les appareils orthodontiques, les modifications dentaires et les restaurations dentaires (amalgames, couronnes, facettes).

Modes de brossage

Votre brosse à dents électrique est prédéfinie sur le mode de brossage tout-en-un (qui correspond à la routine de brossage de 2 minutes recommandée par les dentistes) réparti en six segments.

Pour personnaliser votre mode de brossage, vous pouvez modifier les paramètres de votre brosse à dents électrique dans l'application Sonicare (voir 'Application Sonicare – Pour démarrer').

Remarque : Même si un mode ne s'affiche pas sur le manche de la brosse à dents, vous pouvez le mettre à jour à tout moment dans l'application Sonicare. Votre sélection sera mémorisée.

Réglages d'intensité

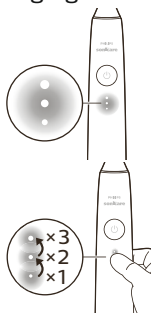

Votre brosse à dents permet trois réglages d'intensité différents :

- Intensité élevée (trois voyants)
- Intensité moyenne (deux voyants)
- Intensité faible (un voyant)

Pour sélectionner manuellement l'intensité souhaitée, appuyez sur les voyants d'intensité du manche pour faire défiler les options. L'intensité peut être modifiée avant, pendant ou après le brossage.

Remarque : Le réglage d'intensité peut également être personnalisé dans l'application Sonicare.

Technologie BrushSync

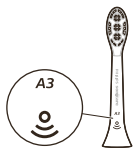

La technologie BrushSync permet à votre tête de brosse de communiquer avec votre manche à l'aide d'une puce. Le symbole  au bas de la tête de brosse indique que celle-ci est équipée de la technologie BrushSync.

La technologie BrushSync offre les fonctionnalités suivantes :

- Rappel de remplacement de la tête de brosse
- BrushSync (pour le brosse langue TongueCare)

Caractéristiques

- SenseIQ
- Analyse de la pression
- Réglage de l'intensité
- Analyse du brossage
- BrushPacer
- Rappel de remplacement de la tête de brosse

SenseIQ

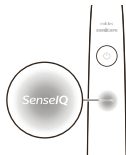

Votre brosse à dents Sonicare est équipée de la technologie SenseIQ, qui combine des fonctionnalités intelligentes permettant d'observer vos comportements de brossage (par ex. mouvements, habitudes, choix de la tête de brosse) ainsi qu'une analyse et des recommandations personnalisées. La technologie SenseIQ offre les fonctionnalités suivantes :

- Réglage de l'intensité
- Analyse en temps réel :
 - Analyse du brossage
 - Analyse de la pression
- Recommandations personnalisées dans l'application
- Analyse du comportement de brossage dans l'application

L'icône SenseIQ sur le manche s'allume lorsque les fonctionnalités intelligentes sont actives :

- pendant le brossage
- pour confirmer l'activation et la désactivation des réglages

Analyse de la pression

Votre brosse à dents Sonicare mesure la pression que vous exercez lors du brossage afin de protéger vos dents et vos gencives.

Si vous exercez une pression excessive, le manche change de vibration et le voyant d'analyse du brossage clignote (en violet) au bas du manche jusqu'à ce que vous réduisiez la pression.



Remarque : Le capteur de pression est activé lorsque vous recevez votre produit. Pour désactiver cette

fonction, reportez-vous à la section « Activation ou désactivation des fonctionnalités ».

Réglage de l'intensité

Le réglage de l'intensité de votre brosse à dents Sonicare permet de protéger vos gencives. Si vous exercez une pression excessive pendant une période prolongée, votre brosse à dents passera automatiquement au réglage d'intensité 1. Vous constaterez une courte pause dans l'analyse de la pression et sentirez l'intensité s'adapter au niveau inférieur suivant.

Remarque : Le réglage de l'intensité est activé lorsque vous recevez votre produit. Pour désactiver cette fonction, reportez-vous à la section « Activation ou désactivation des fonctionnalités ».

Remarque : A chaque nouveau brossage, votre réglage d'intensité présélectionné est rétabli.

Analyse du brossage

Votre brosse à dents Sonicare mesure les mouvements de votre brossage afin d'identifier votre comportement de brossage (pour une technique optimale, consultez les instructions de brossage). Si vous frottez régulièrement pendant le brossage, l'application vous recommandera d'activer l'analyse du brossage.

Lorsque l'analyse du brossage est activée, le voyant correspondant situé au bas du manche s'allume en orange et la vibration du manche change pour vous rappeler d'arrêter de frotter. Le voyant d'analyse du brossage s'éteint lorsque vous arrêtez de frotter.

Remarque : L'analyse du brossage est désactivée lorsque vous recevez votre produit. Pour l'activer, reportez-vous à la section « Activation ou désactivation des fonctionnalités ».



BrushPacer

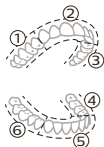

La fonction BrushPacer divise le temps de brossage en six segments égaux et indique quand vous devez passer à la zone suivante. Les segments sont indiqués par un bref arrêt de la vibration. La brosse à dents s'arrête automatiquement à la fin du brossage.

Remarque : Des segments supplémentaires peuvent être ajoutés lorsque vous utilisez les modes White+ ou Gum Health. Les modes sont décrits dans l'application Sonicare.

Rappel de remplacement de la tête de brosse

Votre brosse à dents Sonicare mesure l'usure de votre tête de brosse intelligente à l'aide de la technologie BrushSync. Elle mesure :

- La pression générale que vous exercez pendant le brossage
- La durée totale de brossage effectué avec la tête de brosse

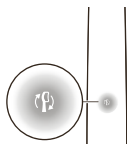

Une fois que votre tête de brosse n'est plus efficace, le voyant de rappel de remplacement de la tête de brosse clignote en orange et le manche émet une série de signaux sonores et de tonalités pour indiquer qu'il est temps de remplacer votre tête de brosse.

Remarque : La fonction de rappel de remplacement de la tête de brosse est activée lorsque vous recevez votre produit. Pour désactiver cette fonction, reportez-vous à la section « Activation ou désactivation des fonctionnalités ».

Activation ou désactivation de fonctionnalités

Vous pouvez activer ou désactiver les fonctionnalités suivantes de votre brosse à dents :

- Réglage de l'intensité
- Analyse de la pression
- Analyse du brossage
- Rappel de remplacement de la tête de brosse

Remarque : Le réglage de l'intensité n'est pas possible lorsque le capteur de pression est désactivé.

Dans l'application

Les fonctionnalités suivantes peuvent être activées ou désactivées dans l'application Sonicare.

- Réglage de l'intensité
- Analyse du brossage

Pour apprendre à vous connecter à l'application (voir 'Application Sonicare – Pour démarrer').

Sur le manche

Étape 1 : Placez le manche sur le socle de charge.



Étape 2 : maintenez le bouton marche/arrêt enfoncé pendant les durées suivantes :

| | | |
|------------------------|---|------------------------|
| Réglage de l'intensité | Rappel de remplacement de la tête de brosse | Analyse de la pression |
| Jusqu'à 3 secondes | Jusqu'à 5 secondes | Jusqu'à 7 secondes |



Étape 3 : relâchez le bouton marche/arrêt lorsque vous entendez

| | | |
|-----------------|---|--|
| 1 signal sonore | 1 signal sonore, puis 2 signaux sonores | 1 signal sonore, 2 signaux sonores, puis 3 signaux sonores |
|-----------------|---|--|



| | | |
|--|---|---|
| Le voyant SenseIQ s'allume pendant 3 secondes. | Le voyant de rappel de remplacement de la tête de brosse s'allume pendant 3 secondes. | Le voyant SenseIQ et l'anneau lumineux s'allument en violet pendant 3 secondes. |
|--|---|---|

Ensemble :

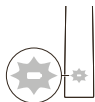

Si le voyant de charge clignote 3 fois en blanc et que vous entendez 3 signaux sonores de tonalité croissante, la fonction est activée.

OU

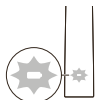

Si le voyant de charge clignote 3 fois en orange et que vous entendez 3 signaux sonores de tonalité décroissante, la fonction est désactivée.

Charge et niveau de la batterie

Charge sur le socle du chargeur

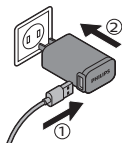

- 1 Branchez le câble USB du socle de charge sur l'adaptateur mural USB et branchez l'adaptateur mural sur une prise électrique.

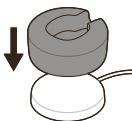

- 2 Placez le socle de charge (couvercle transparent) sur la base du chargeur.

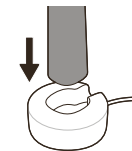

- 3 Placez le manche de la brosse à dents sur le chargeur.

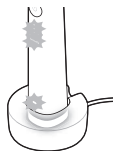

- a Pour indiquer que la charge a bien commencé, la brosse à dents émet deux signaux sonores et les voyants s'allument de bas en haut.
 - b Pendant la charge, le voyant de charge de la batterie clignote en blanc.
- 4 Laissez la brosse à dents sur le chargeur jusqu'à ce qu'elle soit complètement chargée. Le voyant de la batterie s'éteint (cesse de clignoter) lorsque le manche a fini de charger.

Remarque : une charge complète de votre brosse à dents Sonicare peut prendre jusqu'à 16 heures.

Charge avec le coffret de voyage

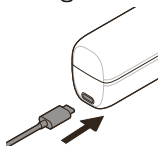

- 1 Branchez le câble USB sur le coffret de voyage et sur l'adaptateur mural USB.
- 2 Branchez l'adaptateur mural sur une prise électrique.

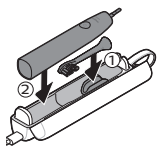

- 3 Placez la brosse à dents dans le coffret de voyage.

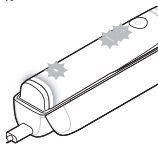

- a Pour indiquer que la charge a bien commencé, la brosse à dents émet deux signaux sonores et les voyants s'allument de bas en haut.
 - b Pendant la charge, le voyant de charge de la batterie clignote en blanc.
- 4 Laissez le coffret de voyage branché jusqu'à ce que la brosse à dents soit complètement chargée. Le voyant de la batterie s'éteint (cesse de clignoter) lorsque le manche a fini de charger.

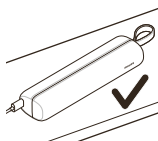

Remarque : Pour une meilleure stabilité, assurez-vous que le coffret de voyage est placé sur le côté.

Niveau de charge de la batterie (lorsque le manche est sur le chargeur ou dans le coffret de voyage en état de marche)

Lorsque le manche est placé sur le chargeur ou dans le coffret de voyage, le voyant de charge indique le niveau de charge de la batterie.

| État de la batterie | Voyant de charge |
|---------------------|---|
| En charge | Clignote en blanc |
| Pleine | S'allume en blanc pendant 30 secondes, puis s'éteint. |

Niveau de la batterie (lorsque le manche n'est pas placé sur le chargeur)

Lorsque la brosse à dents est allumée, le voyant de charge situé au bas du manche indique l'état de la batterie.

| État de la batterie | Voyant de charge | Son |
|----------------------|--------------------|---|
| Pleine | Allumé en blanc | - |
| Partiellement pleine | Clignote en blanc | - |
| Faible | Clignote en orange | Le manche émet 3 signaux sonores après le brossage. |
| Vide | Clignote en orange | Le manche émet 2 séries de signaux sonores après le brossage. |

Nettoyage

Tête de brosse et manche

Vous pouvez rincer les têtes de brosse et le manche à l'eau chaude.

- 1 Retirez la tête de brosse du manche et rincez-la soigneusement.
- 2 Rincez l'ensemble du manche, en particulier la connexion de la tête de brosse. Nettoyez délicatement autour de l'anneau. Au moins une fois par semaine.

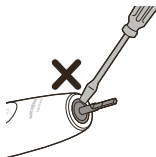
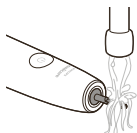
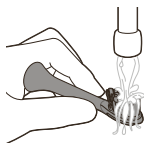

Remarque : N'appuyez pas sur l'anneau en caoutchouc de la partie supérieure du manche.

Coffret et chargeur de voyage

- 1 Débranchez systématiquement le chargeur et le coffret de voyage avant de les nettoyer.
- 2 Essuyez leur surface à l'aide d'un chiffon humide.

Danger : Débranchez l'adaptateur mural USB et les chargeurs avant de les nettoyer.

Précautions :

- Ne nettoyez pas le produit ou les accessoires au lave-vaisselle.
- Ne nettoyez pas le produit ou les accessoires avec de l'alcool isopropylique, du vinaigre, de l'eau de Javel ou d'autres nettoyants ménagers, car cela peut entraîner une décoloration.
- Assurez-vous que la tête de brosse et la brosse à dents sont sèches avant de les ranger dans le coffret de voyage.
- N'utilisez pas d'huiles essentielles pour nettoyer la tête de brosse, le produit ou les accessoires, car cela pourrait les endommager.

Rangement

Si vous ne comptez pas utiliser l'appareil pendant une période prolongée, débranchez-le de la prise électrique, nettoyez-le et rangez-le dans un endroit frais et sec, à l'abri de la lumière.

Dépannage

Cette rubrique récapitule les problèmes les plus courants que vous pouvez rencontrer avec l'appareil. Si vous ne parvenez pas à résoudre le problème à l'aide des informations ci-dessous, rendez-vous sur le site www.philips.com/support et consultez la liste de questions fréquemment posées ou contactez le Service Consommateurs Philips de votre pays.

| Problème | Cause possible | Solution |
|--|--|---|
| Je n'arrive pas à fixer totalement la tête de brosse. Le léger interstice entre la tête de brosse et le manche est normal. | | Il permet à la tête de brosse de vibrer correctement. |
| Les vibrations de ma brosse à dents Philips Sonicare sont moins puissantes qu'auparavant. | La fonction de réglage de l'intensité a été activée, le capteur de pression a été activé (voir 'Analyse de la pression') ou l'intensité a été modifiée accidentellement. | Désactivez le réglage de l'intensité et/ou le capteur de pression (voir 'Activation ou désactivation de fonctionnalités') et/ou augmentez le niveau d'intensité en appuyant sur le voyant d'intensité jusqu'au niveau souhaité (voir 'Réglages d'intensité'). |

| Problème | Cause possible | Solution |
|--|---|---|
| Il manque des pièces sur ma brosse à dents Philips Sonicare. | Les pièces manquantes ne sont pas fournies avec le modèle que vous avez acheté. | Les accessoires et le nombre d'accessoires pour tête de brosse dépendent du modèle que vous avez acheté. Le numéro de modèle HX, figurant au bas de votre manche, vous aidera à identifier ce qui est fourni avec votre manche. |

Recyclage



- Ce symbole signifie que les produits électriques et les piles ne doivent pas être jetées avec les ordures ménagères.
- Respectez la réglementation de votre pays concernant la collecte sélective des produits électriques et des piles.

Retrait de la batterie rechargeable intégrée

La batterie rechargeable intégrée doit être retirée par un professionnel qualifié lors de la mise au rebut du produit. Les instructions de retrait de la batterie rechargeable intégrée sont disponibles à l'adresse www.philips.fr/support.

Garantie et assistance

Si vous avez besoin d'une assistance ou d'informations supplémentaires, consultez le site Web www.philips.com/support ou lisez le dépliant sur la garantie internationale.

Limites de la garantie

La garantie internationale ne couvre pas les éléments suivants :

- les têtes de brosse.
- Les dommages causés par l'utilisation de pièces de rechange non autorisées.

- Les dommages causés par une mauvaise utilisation, un usage abusif, de la négligence ou encore des modifications ou réparations non autorisées.
- L'usure normale, incluant les ébréchures, les égratignures, les abrasions, la décoloration ou l'affadissement des couleurs.

Uvod

Čestitamo na kupnji Philips Sonicare električne četkice za zube! Vrhunsko uklanjanje plaka, bjelji zubi i zdravije desni nadohvat su vaše ruke. Upotrebom Sonicare kombinacije nježne sonične tehnologije i klinički razvijenih te dokazanih značajki možete biti sigurni da vam se svaki put pruža najveći stupanj čistoće.



Dodatna podrška i registracija proizvoda dostupne su vam na: www.philips.com/Prestige-Get-Started
Dobrodošli u Philips Sonicare obitelj!

Važne sigurnosne informacije

Proizvod upotrebljavajte samo u svrhu za koju je namijenjen. Prije uporabe uređaja, njegovih baterija i dodatne opreme pažljivo pročitajte ove bitne informacije te ih pohranite za buduću uporabu. Zloupotreba može dovesti do opasnosti ili ozbiljnih ozljeda.

Upozorenja

- Punjač držite dalje od vode.
- Nakon čišćenja, uvijek provjerite je li punjač potpuno suh prije nego što ga priključite u zidnu utičnicu.
- Ovaj aparat mogu koristiti djeca i osobe sa smanjenim fizičkim ili mentalnim sposobnostima te osobe koje nemaju dovoljno iskustva i znanja, pod uvjetom da su pod nadzorom ili da su primili upute u vezi rukovanja aparatom na siguran način te razumiju moguće opasnosti. Djeca bez nadzora ne smiju obavljati čišćenje i korisničko održavanje.
- Djeca se ne smiju igrati aparatom.

- Upotrebljavajte samo izvornu dodatnu opremu i potrošni materijal tvrtke Philips. Upotrebljavajte samo punjač isporučen uz proizvod. Ako su isporučeni, upotrebljavajte samo originalni USB kabel i USB uređaj za napajanje.
- Ovaj uređaj ne sadrži dijelove koje korisnik može servisirati. Ako je uređaj oštećen, prestanite ga upotrebljavati i obratite se centru za korisničku podršku u svojoj državi (vidi 'Jamstvo i podrška'). Ako je kabel oštećen, zamijenite punjač novim.
- Punjač nemojte upotrebljavati na otvorenom ili blizu zagrijanih površina.
- Nijedan dio uređaja ne smije se prati u perilici posuđa.
- Ovaj aparat namijenjen je isključivo čišćenju zuba, desni i jezika.
- Prestanite upotrebljavati uređaj i posavjetujte se sa svojim stomatologom/liječnikom ako nakon uporabe dođe do prekomjernog krvarenja te ako krvarenje ne prestane ni nakon jednog tjedna uporabe te ako osjetite nelagodu ili bol.
- Ako ste imali operaciju zubi ili desni u protekla 2 mjeseca, savjetujte se sa stomatologom prije uporabe ovog uređaja.
- Ako imate elektrostimulator ili drugi implantabilni uređaj, prije uporabe obratite se svojem liječniku ili proizvođaču implantabilnog uređaja.
- Ako vas brinu zdravstvene posljedice, prije uporabe ovog aparata obratite se svom liječniku.
- Ovaj je uređaj namijenjen za osobnu higijenu i ne smije ga se upotrebljavati na više pacijenata u stomatološkoj ordinaciji ili ustanovi.
- Glavu četkice prestanite upotrebljavati ako joj se vlakna slome ili saviju. Glavu četkice mijenjajte svaka 3 mjeseca ili ranije ako se pojave znakovi istrošenosti.
- Ako vaša pasta za zube sadržava peroksid, sodu bikarbonu ili drugi bikarbonat (uobičajeno u pastama za izbjeljivanje), temeljito operite glavu četkice sapunom i vodom nakon svake uporabe. Time se sprječava moguće napuknuće plastike.

- Izbjegavajte izravni kontakt s proizvodima koji sadrže esencijalna ulja ili kokosovo ulje. Kontakt može rezultirati uklanjanjem vlakana.
- Za punjenje baterije upotrebljavajte samo zidni USB prilagodnik, bazu za punjenje i putnu torbu za punjenje isporučene s proizvodom: WAA1001, WAA2001, HX9200 ili HX9200/B i TCC1001, TCC2001, TCC3001, CBB1001 ili CBB2001. Nemojte upotrebljavati produžni kabel.
- Proizvod puniti, koristite i pohranite pri temperaturama između 0 °C i 40 °C.
- Proizvod i baterije držite podalje od vatre i ne izlažite ih izravnoj sunčevoj svjetlosti ili visokim temperaturama.
- Ako se proizvod neuobičajeno zagrijava ili neuobičajeno miriše, mijenja boju ili ako punjenje traje dulje nego inače, prekinite uporabu i punjenje proizvoda i obratite se tvrtki Philips.
- Proizvode i njihove baterije ne stavljajte u mikrovalne pećnice ili na indukcijske štednjake.
- Kako biste spriječili zagrijavanje baterija ili ispuštanje toksičnih ili opasnih supstanci, proizvod ili bateriju nemojte otvarati, mijenjati, bušiti, oštećivati ili rastavljati. Nemojte kratko spojati, prekomjerno ili obrnuto puniti baterije.
- Ako su baterije oštećene ili cure, izbjegavajte njihov kontakt s kožom ili očima. Ako dođe do kontakta, odmah dobro isperite vodom i potražite savjet liječnika.

Elektromagnetska polja (EMF)

Ovaj Philips uređaj sukladan je svim primjenjivim standardima i propisima koji se tiču izloženosti elektromagnetskim poljima.

Direktiva o radio opremi

Tvrtka Philips ovime izjavljuje da su električne četkice za zube opremljene sučeljem radijske frekvencije (Bluetooth ili BrushSync) usklađene s Direktivom 2014/53/EU.

- Bluetooth radijska frekvencija: 2,4 GHz

- Maksimalna snaga Bluetooth radijske frekvencije: 3 dBm
- NFC radijska frekvencija: 13,56 MHz
- Maksimalna snaga NFC radijske frekvencije: 30,16 dBm

Cijeli tekst izjave o sukladnosti EU dostupan je na sljedećoj internetskoj adresi:

www.philips.com/support

Namjena

Četkice za zube Sonicare Prestige s napajanjem namijenjene su za uklanjanje naslaga i ostataka hrane sa zuba, kako bi se smanjilo propadanje zuba te poboljšalo i održavalo oralno zdravlje. Četkice za zube Prestige s napajanjem namijenjene su za kućnu uporabu. Djeca trebaju upotrebljavati uz nadzor odrasle osobe.

Četkica Philips Sonicare

- 1 Higijenska kapica za putovanja
- 2 Višenamjenska Premium glava četkice (A3)
- 3 Simbol značajke BrushSync
- 4 Drška
- 5 Gumb za uključivanje/isključivanje
- 6 Indikator intenziteta i skriveni gumb
- 7 Indikator značajke SenseIQ
- 8 Indikator podsjetnika o zamjeni glave četkice
- 9 Indikator baterije
- 10 Svjetlo povratne informacije o četkanju
- 11 Baza za punjenje
- 12 Postolje za punjenje
- 13 Zidni USB-A prilagodnik
- 14 USB-C kabel
- 15 Putna kutija za punjenje
- 16 USB-C utičnica

Napomena: Sadržaj pakiranja može se razlikovati ovisno o kupljenom modelu.

Na proizvodu se mogu pojaviti sljedeći simboli:

Pročitajte Priručnik za operatera.



XXXXXX

Odvojiv dio jedinice za napajanje: „xxxxxx” označava broj modela punjača odobrenih za uporabu.

Aplikacija Sonicare – početak

Aplikacija Sonicare uparuje se s vašom četkicom za zube kako bi vam omogućila povezivanje.

Povezivanjem četkice za zube s vašim računom u aplikaciji Sonicare moći ćete:

- Prilagodite postavke četkice za zube Sonicare prema željenim načinima rada, intenzitetu i povratnim informacijama četkice.
- Pratite napredak četkanja.
- Primajte personalizirane savjete i preporuke za djelovanje na poboljšanju svojeg oralnog zdravlja.
- Pristupite cijelom nizu pogodnosti i primajte stalne nadogradnje svog Prestige iskustva.

Aplikacija je kompatibilna sa širokim asortimanom pametnih telefona sustava iPhone i Android™. Više informacija dostupno je na web-mjestu

www.philips.com/Prestige-Get-Started

Kako biste počeli upotrebljavati aplikaciju Sonicare, učinite sljedeće:

- 1 Preuzmite aplikaciju Sonicare na svoj telefon.
- 2 Pobrinite se da je Bluetooth na vašem telefonu uključen.
- 3 Podignite četkicu za zube kako biste bili sigurni da je aktivna (lampica svijetli).
- 4 Otvorite aplikaciju i slijedite korake.
- 5 Uparite četkicu za zube s aplikacijom.



- 6 Stvorite svoj račun putem aplikacije. Dovršite ažuriranje nadogradnje programskih datoteka, ako se od vas to zatraži, kako biste pristupili najnovijim poboljšanjima i značajkama.
- 7 Redovito četkajte. Spremni ste za početak povezivanja. Kad redovito sinkronizirate četkicu za zube s aplikacijom, možete primiti ažuriranja koja će vam pomoći poboljšati oralnu njegu.
- 8 Redovito sinkronizirajte.
 - **Za ručnu sinkronizaciju:** uparite/povežite četkicu za zube s aplikacijom svakih nekoliko tjedana kako biste iskoristili značajke/mogućnosti aplikacije.
 - **Za automatsku sinkronizaciju:** omogućite dozvolu za lokaciju tijekom postavljanja aplikacije. Omogućavanjem dozvole za lokaciju, vaš telefon zna kad je u dometu veze četkice za zube i može osvježiti podatke o četkanju u aplikaciji kako bi pružio najnovije uvide i preporuke

Napomena: Provjerite je li Bluetooth telefona uključen tijekom uporabe aplikacije kako bi četkica za zube u aplikaciju mogla prenositi i ažurirati podatke o četkanju. Ako imate pitanja o tome zašto se vaši podaci o četkanju prikupljaju, svakako pregledajte Obavijest o privatnosti tvrtke Sonicare koja je dostupna tijekom postupka postavljanja aplikacije.

Aplikacija – Značajke

Aplikacija Sonicare nudi prilagodljive postavke četkice za zube prema vašim željama, uključujući:

- Postavke jačine
- Kontrole načina rada
- Omogućivanje i onemogućivanje značajke Adaptive Intensity
- Omogućivanje i onemogućivanje povratnih informacija o grubom četkanju

Glava četkice

Električna četkica za zube Sonicare Prestige isporučuje se s novom „Višenamjenskom Premium glavom četkice” (A3). Ova glava četkice posebno je dizajnirana kako bi se omogućilo izuzetno temeljito

uklanjanje naslaga, izbjeljivanje (uklanjanje mrlja) i dobiti zdravija desni.

Višenamjenske Premium glave četkica opremljene su tehnologijom BrushSync (pogledajte opis u nastavku) kako je naznačeno  simbolom na donjem dijelu glave četkice.

Kako biste istražili čitav niz mogućnosti glave četkice, dodatne informacije potražite na našem web-mjestu: www.philips.com/toothbrush-heads

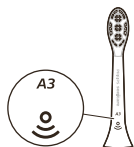

Uporaba četkice Philips Sonicare

Upute za četkanje

- 1 Čvrsto gurnite glavu četkice na dršku.



Napomena: Uobičajeno je vidjeti blagi razmak između glave četkice i drške. To omogućava glavi četkice da ispravno vibrira.

- 2 Smočite vlakna i nanesite malu količinu paste za zube.
- 3 Postavite vlakna četkice na zube pod blagim kutom (45 stupnjeva). Laganim pritiskom omogućite da čekinje dosegnu liniju desni ili malo ispod nje.

Napomena: Središnji dio glave četkice cijelo vrijeme držite u kontaktu sa zubom.



- 4 Pritisnite gumb za uključivanje/isključivanje kako biste uključili četkicu Philips Sonicare.

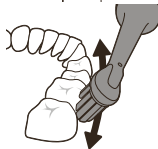

- 5 Primijenite lagani pritisak da povećate učinkovitost Philips Sonicare na maksimum i pustite da četkica za zube Philips Sonicare četka za vas.

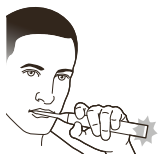

Napomena: Vlakna bi se trebala lagano raširiti. Nemojte grubo četkati. Promjena vibracije drške i treperenje svjetla za povratne informacije o četkanju u ljubičastoj boji upozoravaju vas kad primijenite prevelik pritisak.

Nježno pomičite glavu za četkanje preko zubi kratkim pokretima naprijed-nazad tako da dulja vlakna dosežu između Vaših zubi. Nastavite taj pokret tijekom cijelog ciklusa četkanja.

- 6 Kako biste očistili unutarnje površine prednjih zubi, nagnite dršku četkice poluuspravno i izvršite nekoliko vertikalnih preklapajućih pokreta na svakom zubu.

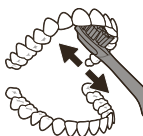

- 7 BrushPacer dijeli vrijeme četkanja na šest jednakih razdoblja i ukazuje kad biste trebali prijeći na sljedeće područje. Razdoblja su označena kratkom stankom u vibracijama. Četkica za zube automatski se zaustavlja na kraju sesije četkanja.



Napomena: Vaša četkica za zube Philips Sonicare sigurna je za uporabu na aparatiću za zube, zubnim korekcijama i zubnim nadomjescima (zubne ispune, krune, ljuskice)

Načini četkanja

Četkica za zube unaprijed je postavljena na sveobuhvatni način čišćenja koji omogućuje četkanje

u trajanju od 2 minute uz ritam četkanja u šest razdoblja, što je rutina koju preporučuju stomatolozi. Kako biste prilagodili način četkanja, možete prilagoditi postavke električne četkice za zube u aplikaciji (vidi 'Aplikacija Sonicare – početak') Sonicare.

Napomena: Iako se način rada ne prikazuje na drški četkice za zube, možete ga ažurirati bilo kad iz aplikacije Sonicare i vaš će se odabir pohraniti.

Postavke jačine

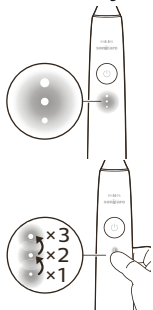

Vaša električna četkica za zube isporučuje se s tri različite postavke intenziteta:

- Visoki intenzitet (tri lampice)
- Srednji intenzitet (dvije lampice)
- Nizak intenzitet (jedna lampica)

Kako biste ručno odabrali željeni intenzitet, pritisnite lampice indikatora intenziteta na drški kako biste birali među mogućnostima. Postavka intenziteta može se mijenjati prije, tijekom ili nakon četkanja.

Napomena: Postavka intenziteta može se prilagoditi i putem aplikacije Sonicare.

Tehnologija BrushSync

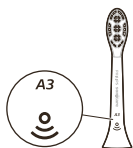

Tehnologija BrushSync omogućava glavi četkice da komunicira s drškom s pomoću mikročipa.  Simbol na donjem dijelu glave četkice naznačuje da je glava četkice opremljena tom tehnologijom.

Tehnologija BrushSync omogućuje:

- Podsjetnik o zamjeni glave četkice
- Uparivanje s načinom rada BrushSync (za glave četkice TongueCare za njegu jezika)

Značajke

- SenseIQ
- Povratna informacija senzora pritiska
- Prilagodljivi intenzitet
- Povratne informacije o grubom četkanju
- BrushPacer
- Podsjetnik o zamjeni glave četkice

SenseIQ

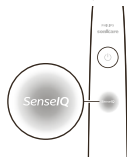

Vaš Sonicare opremljen je tehnologijom SenseIQ koja je kombinacija pametnih značajki koje promatraju vaše ponašanje pri četkanju (npr. pokreti, navike, odabir glave četkice) i pružaju personalizirane povratne informacije i preporuke.

Značajke SenseIQ uključuju:

- Prilagodljivi intenzitet
 - Povratne informacije u stvarnom vremenu:
 - Povratne informacije o grubom četkanju
 - Povratna informacija senzora pritiska
 - Prilagođene preporuke u aplikaciji
 - Povratne informacije o načinu četkanja u aplikaciji
- Ikona značajke SenseIQ na drški svijetlit će kad su aktivne pametne značajke:
- dok četkate
 - za potvrdu omogućavanja i onemogućavanja postavki

Povratna informacija senzora pritiska

Vaša četkica za zube Sonicare mjeri pritisak koji primjenjujete tijekom četkanja radi zaštite desni i zuba od oštećenja.

Ako primijenite prekomjerni pritisak, drška će promijeniti svoje vibracije, a na donjem dijelu drške treperit će lampica (ljubičasta boja) s povratnim informacijama o četkanju dok ne smanjite pritisak.

Napomena: Senzor za pritisak isporučuje se aktiviran s vašim proizvodom. Da biste deaktivirali ovu značajku, pogledajte „Značajke aktivacije ili deaktivacije”.



Prilagodljivi intenzitet

Četkica za zube Sonicare dizajnirana je sa značajkom prilagodljivog intenziteta radi zaštite vaših desni. Ako dulje vrijeme primjenjujete prekomjerni pritisak, četkica za zube automatski će smanjiti intenzitet za 1 razinu. Osjetit ćete kratku stanku u povratnoj informaciji o pritisku i osjetiti kako se intenzitet prilagodio sljedećoj nižoj razini.

Napomena: Prilagodba intenziteta aktivirana je na isporučenom proizvodu. Da biste deaktivirali ovu

značajku, pogledajte „Značajke aktivacije ili deaktivacije”.

Napomena: Svakog novog ciklusa četkanja intenzitet će se vratiti na vašu prethodno odabranu postavku.

Povratne informacije o grubom četkanju

Četkica za zube Sonicare mjeri pokrete tijekom četkanja kako bi otkrila grubo četkanje (pogledajte upute za optimalnu tehniku četkanja). Ako pri pranju zuba redovito grubo četkate, aplikacija će vam preporučiti da omogućite povratne informacije o grubom četkanju.

Kad se aktivira povratna informacija o grubom četkanju, lampica povratnih informacija o četkanju na donjem dijelu drške svijetlit će žutom bojom, a drška će promijeniti vibracije kao podsjetnik da zaustavite grubo četkanje. Lampica povratnih informacija o četkanju ugasit će se kad prestanete grubo četkati.

Napomena: Povratne informacije o grubom četkanju nisu aktivirane na isporučenom proizvodu. Kako biste aktivirali ovu značajku, pogledajte odjeljak „Značajke aktivacije ili deaktivacije”.

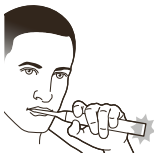

BrushPacer



BrushPacer dijeli vrijeme četkanja na šest jednakih razdoblja i ukazuje kad biste trebali prijeći na sljedeće područje. Razdoblja su označena kratkom stankom u vibracijama. Četkica za zube automatski se zaustavlja na kraju sesije četkanja.

Napomena: Dodatna razdoblja mogu se dodati kad upotrebljavate načine rada White+ ili Gum Health. Opise načina rada potražite u aplikaciji Sonicare.

Podsjetnik o zamjeni glave četkice

Četkica za zube Sonicare pratit će trošenje pametne glave četkice s pomoću tehnologije BrushSync za mjerenje:

- Cjelokupnog pritiska koji primjenjujete tijekom četkanja

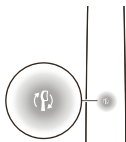

- Ukupnog vremena u kojemu ste četkali glavom četkice

Kad glava četkice prestane biti učinkovita, lampica podsjetnika za zamjenu glave četkice treperit će u žutoj boji, a drška će proizvoditi niz zvučnih signala i tonova kako bi označila da je vrijeme za zamjenu glave četkice.

Napomena: Podsjetnik o zamjeni glave četkice aktiviran je na isporučenom proizvodu. Da biste deaktivirali ovu značajku, pogledajte „Značajke aktivacije ili deaktivacije”.

Aktivacija ili deaktivacija značajki

Možete aktivirati ili deaktivirati sljedeće značajke svoje četkice za zube:

- Prilagodljivi intenzitet
- Povratna informacija senzora pritiska
- Povratne informacije o grubom četkanju
- Podsjetnik o zamjeni glave četkice

Napomena: Prilagodljivi intenzitet deaktivirat će se kad se deaktivira senzor pritiska.

Iz aplikacije

Sljedeće se značajke mogu aktivirati ili deaktivirati iz aplikacije Sonicare.

- Prilagodljivi intenzitet
- Povratne informacije o grubom četkanju

Za upute kako se povezati na aplikaciju (vidi 'Aplikacija Sonicare – početak').

S drške

Prvi korak: Stavite dršku na postolje za punjenje.



Drugi korak: Pritisnite i držite pritisnutim gumb za uključivanje za:

Prilagodljivi
intenzitet

Podsjetnik o
zamjeni glave
četkice

Povratna informacija
senzora pritiska

do 3 sekunde

Do 5 sekundi

Do 7 sekundi



Treći korak: Pustite gumb za uključivanje kada čujete

1 zvučni signal

1 zvučni signal, a
zatim 2 zvučna
signala

1 zvučni signal, 2
zvučna signala, a zatim
3 zvučna signala



Indikator
značajke
SenseIQ svijetli
3 sekunde

Indikator
podsjetnika za
zamjenu glave
četkice svijetli 3
sekunde

Indikator značajke
SenseIQ i svjetlosni
prsten svijetle u
ljubičastoj boji 3
sekunde

Zajedno s:

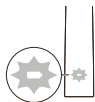

Ako vidite da svjetlo indikatora baterije 3 puta zatreperi u bijeloj boji i čujete 3 tona od niskih do visokih, tada je značajka aktivirana.

ILI

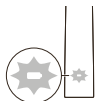

Ako vidite da svjetlo indikatora baterije 3 puta zatreperi u žutoj boji i čujete 3 visoka do niska tona, tad je značajka deaktivirana.

Punjenje i stanje baterije

Punjenje na bazi punjača

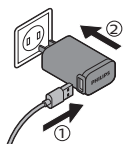

- 1 Priključite USB kabel podnožja za punjenje u zidni USB prilagodnik, a zidni prilagodnik u električnu utičnicu.

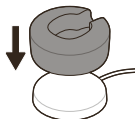

- 2 Postavite postolje za punjenje (prozirni poklopac) na podnožje za punjenje.

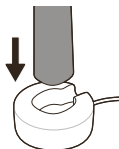

- 3 Stavite dršku četkice za zube na punjač.

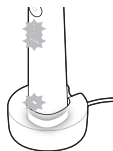

- a Kako bi označila da je punjenje uspješno započelo, četkica za zube dvaput će se oglasiti zvučnim signalom i svjetla će svijetliti pomičući se prema gore.
 - b Tijekom punjenja indikator stanja baterije treperi u bijeloj boji.
- 4 Ostavite četkicu za zube na jedinici punjača dok se potpuno ne napuni. Svjetlo baterije isključit će se (prestati treperiti) kad se dovrši punjenje drške.

Napomena: može biti potrebno do 16 sati da se četkica za zube Sonicare potpuno napuni.

Punjenje s pomoću putne kutije

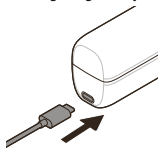

- 1 Priključite USB kabel u putnu kutiju i u zidni USB priklagodnik.
- 2 Priključite zidni prilagodnik u električnu utičnicu.

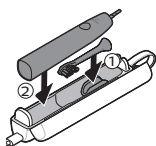

- 3 Stavite četkicu za zube u putnu kutiju.

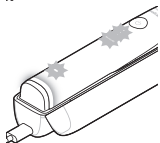

- a Kako bi označila da je punjenje uspješno započelo, četkica za zube dvaput će se oglasiti zvučnim signalom i svjetla će svijetliti pomičući se prema gore.
- b Tijekom punjenja indikator stanja baterije treperi u bijeloj boji.

- 4 Ostavite putnu kutiju priključenu dok se četkica za zube potpuno ne napuni. Svjetlo baterije isključit će se (prestati treperiti) kad se dovrši punjenje drške.

Napomena: Obvezno putnu kutiju postavite na bočnu stranu radi veće stabilnosti.

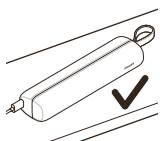

Stanje baterije (kad je drška na punjaču ili putnoj kutiji koji su u radu)

Kada je drška postavljena na punjač ili u putnu kutiju, indikator stanja baterije označavat će razinu napunjenosti baterije.

Stanje baterije

Indikator baterije

Punjenje

Treptaji u bijeloj boji

Puna

Svijetli u bijeloj boji 30 sekundi, a zatim se isključuje.

Stanje baterije (kada drška nije na punjaču)

Kad je četkica za zube spremna za rad, svjetlo baterije na donjem dijelu drške pokazat će stanje baterije.

| Stanje baterije | Indikator baterije | Zvuk |
|-----------------|-----------------------------|---|
| Puna | Zasvijetlilo u bijeloj boji | - |
| Djelomično puna | Treperi u bijeloj boji | - |
| Low (Niska) | Treperi u žutoj boji | drška nakon četkanja emitira 3 zvučna signala |
| Prazna | Treperi u žutoj boji | drška nakon četkanja emitira 2 niza zvučnih signala |

Čišćenje

Glava četkice i drška

Glave četkice i drška mogu se očistiti tako da se isperu toplom vodom.

- 1 Odvojite glavu četkice od drške i temeljito je isperite.

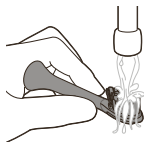

- 2 Isperite cijelu dršku, posebice priključak za glavu četkice. Lagano očistite oko gumenog zatvarača. Barem jednom tjedno.

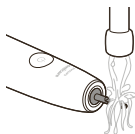

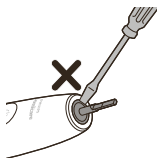

Napomena: Nemojte gurati gumeni zatvarač na vrhu drške.

Putna kutija i punjač

- 1 Prije čišćenja iskopčajte punjač i putnu kutiju.
- 2 Za brisanje površina punjača i putne kutije uporabite vlažnu krp.

Opasnost: Prije čišćenja iskopčajte zidni USB prilagodnik i punjače.

Oprez:

- Nemojte prati proizvod ili dodatke u perilici posuda.
- Nemojte upotrebljavati izopropilni alkohol, ocat, izbjeljivač ili druge proizvode za čišćenje u kućanstvu kako biste očistili proizvod ili dodatke jer može doći do gubitka boje.
- Prije spremanja u putnu kutiju provjerite jesu li glava četkice i četkica za zube suhe.
- Nemojte upotrebljavati esencijalna ulja za čišćenje glave četkice, proizvoda ili dodataka jer to može prouzročiti štetu

Pohrana

Ako proizvod nećete upotrebljavati na dulje vremensko razdoblje, iskopčajte ga iz električne utičnice, očistite ga i spremite na hladno i suho mjesto dalje od izravnog sunčeva svjetla.

Rješavanje problema

U ovom je poglavlju sažetak osnovnih problema uređaja s kojima se možete susresti. Ako ne možete riješiti problem s dolje navedenim informacijama, posjetite www.philips.com/support za popis najčešćih pitanja ili kontaktirajte Korisnički centar u vašoj državi.

| Problem | Mogući uzrok | Rješenje |
|--|--|--|
| Ne mogu u potpunosti pričvrstiti glavu četkice. Između glave četkice i drške postoji razmak. | | Ovaj je razmak normalan i potreban je kako bi glava četke vibrirala na odgovarajući način. |
| Vibracija četkice za zube Philips Sonicare slabija je nego prije. | Aktivirana je funkcija prilagodljivog intenziteta, aktiviran (vidi 'Povratna informacija senzora pritiska') je senzor pritiska ili je slučajno promijenjen intenzitet. | Isključite funkciju (vidi 'Aktivacija ili deaktivacija značajki') senzora prilagodljivog intenziteta i/ili pritiska; i/ili povišite razinu intenziteta pritiskom svjetla indikatora intenziteta na željenoj razini (vidi 'Postavke jačine'). |
| Na mojoj Philips Sonicare četkici za zube nedostaju dijelovi. | Dijelovi koji nedostaju nisu uključeni u model koji ste kupili. | Dodaci i broj nastavaka za glavu četkice ovise o broju modela koji ste kupili. Na donjem dijelu drške možete pronaći broj modela HX kako biste znali što se isporučuje uz vašu dršku. |

Recikliranje



- Ovaj simbol znači da se električni proizvodi i baterije ne smiju odlagati zajedno s uobičajenim kućanskim otpadom.
- Poštujte državne propise o zasebnom prikupljanju električnih proizvoda i baterija.

Uklanjanje ugrađene punjive baterije

Kad odlučite odložiti ugrađenu punjivu bateriju, istu smije ukloniti samo kvalificirani stručnjak. Upute za uklanjanje ugrađenih punjivih baterija možete pronaći na web-mjestu www.philips.com/support.

Jamstvo i podrška

Ako su Vam potrebne informacije ili podrška, molimo posjetite www.philips.com/support ili pročitajte brošuru o međunarodnom jamstvu.

Ograničenja jamstva

Međunarodno jamstvo ne pokriva sljedeće:

- Glave četkice.
- Oštećenje uzrokovano neodobrenim zamjenskim dijelovima.
- Oštećenje uzrokovano pogrešnom uporabom, lošom uporabom, zanemarivanjem, izmjenama ili neovlaštenim popravkom.
- Uobičajeno habanje, uključujući otkrhnuća, ogrebotine, guljenje, gubitak boje ili izbljedenost.

Introduzione

Congratulazioni per il vostro nuovo spazzolino elettrico Philips Sonicare! Rimozione profonda della placca, denti più bianchi e gengive più sane sono a portata di mano. Grazie alla combinazione di una tecnologia sonora delicata e funzioni di provata efficienza testate in laboratorio, lo spazzolino Sonicare vi garantisce ogni volta la migliore pulizia. Ulteriore supporto insieme alla registrazione del prodotto sono disponibili all'indirizzo: **www.philips.com/Prestige-Get-Started**
Benvenuti nel mondo di Philips Sonicare!



Informazioni di sicurezza importanti

Utilizzate il prodotto solo per lo scopo previsto. Prima di utilizzare il prodotto, le batterie e gli accessori, leggete attentamente queste informazioni importanti e conservatele per eventuali riferimenti futuri. L'uso improprio può causare pericoli o lesioni gravi.

Avvertenze

- Tenete il caricatore lontano dall'acqua.
- Dopo la pulizia, accertatevi sempre che il caricatore sia completamente asciutto prima di collegarlo alla presa di corrente.
- Questo apparecchio può essere usato da bambini e persone con capacità mentali, fisiche o sensoriali ridotte, prive di esperienza o conoscenze adatte, a condizione che tali persone abbiano ricevuto assistenza o formazione per utilizzare l'apparecchio in maniera sicura e capiscano i potenziali pericoli associati a tale uso. La manutenzione e la pulizia non devono essere eseguite da bambini se non in presenza di un adulto.
- Evitate che i bambini giochino con l'apparecchio.

- Utilizzate solo accessori o materiali di consumo Philips originali. Utilizzate solo il caricatore fornito con il prodotto. Se forniti, utilizzate solo il cavo USB e l'alimentatore USB originali.
- Questo apparecchio non contiene parti riparabili dall'utente. Se l'apparecchio è danneggiato, smettete di utilizzarlo e contattate il Centro Assistenza Clienti del vostro Paese (vedere 'Garanzia e assistenza'). Se il cavo è danneggiato, sostituite il caricatore con uno nuovo.
- Non utilizzate il caricabatterie in esterno o in prossimità di superfici calde.
- Non lavate i componenti del prodotto in lavastoviglie.
- Questo apparecchio è destinato esclusivamente alla pulizia di denti, gengive e lingua.
- Interrompete l'utilizzo dell'apparecchio e consultate il vostro dentista/medico in caso di eccessivo sanguinamento dopo l'uso, se il sanguinamento continua anche dopo 1 settimana di utilizzo o se avvertite fastidio o dolore.
- Se nel corso degli ultimi 2 mesi vi siete sottoposti a interventi su denti o gengive, chiedete il parere del vostro dentista prima di utilizzare l'apparecchio.
- I portatori di pacemaker o di altro dispositivo impiantato devono consultare il medico o il produttore del dispositivo impiantato prima dell'uso.
- In caso di problemi orali, consultate il medico prima di utilizzare questo apparecchio.
- Questo apparecchio è assolutamente personale e non deve essere utilizzato da più persone o presso studi dentistici.
- Non utilizzate l'apparecchio in presenza di setole rovinata o piegate. Sostituite la testina dello spazzolino ogni 3 mesi o prima in presenza di segni di usura.

- Se il dentifricio utilizzato contiene perossido, bicarbonato di sodio o bicarbonato (impiegati di solito per i dentifrici sbiancanti), pulite accuratamente la testina dello spazzolino con acqua e sapone dopo ogni uso, onde evitare di danneggiare la parte in plastica.
- Evitate il contatto diretto con prodotti contenenti oli essenziali o olio di cocco. Potrebbe verificarsi il distacco delle setole.
- Per caricare la batteria, utilizzate solo l'adattatore USB da parete, la base di ricarica e la custodia da viaggio per la ricarica forniti con il prodotto: WAA1001, WAA2001, HX9200 o HX9200/B e TCC1001, TCC2001, TCC3001, CBB1001 o CBB2001. Non utilizzate cavi di prolunga.
- Ricaricate, utilizzate e riponete il prodotto a una temperatura compresa tra 0 °C e 40 °C.
- Tenete il prodotto e le batterie lontani dal fuoco e non esponeteli alla luce solare diretta o alle alte temperature.
- Se il prodotto si surriscalda in modo anomalo, emana un odore strano, cambia colore o se la ricarica richiede più tempo del solito, interrompete l'utilizzo e la ricarica del prodotto e contattate Philips.
- Non collocate i prodotti e le relative batterie in forni a microonde o su fornelli a induzione.
- Per evitare che le batterie si surriscaldino o rilascino sostanze tossiche o pericolose, non aprite, modificate, perforate, danneggiate o smontate il prodotto o le batterie. Non mandate in cortocircuito, sovraccaricate o invertite la polarità delle batterie.
- Se le batterie sono danneggiate o perdono del liquido, evitate il contatto con la pelle o gli occhi. In tal caso, sciacquate subito e accuratamente con acqua e consultate un medico.

Campi elettromagnetici (EMF)

Questo apparecchio Philips è conforme a tutti gli standard e alle norme applicabili relativi all'esposizione a campi elettromagnetici.

Direttiva sull'apparecchiatura radio

Con la presente, Philips dichiara che gli spazzolini elettrici dotati di un'interfaccia a radiofrequenza (Bluetooth o BrushSync) sono conformi alla Direttiva 2014/53/UE.

- Radiofrequenza Bluetooth: 2,4 GHz
- Massima potenza di radiofrequenza Bluetooth: 3 dBm
- Radiofrequenza NFC: 13.56 MHz
- Massima potenza di radiofrequenza NFC: 30,16 dBm

L'intero testo della Dichiarazione europea di conformità è disponibile al seguente indirizzo:

www.philips.com/support

Uso previsto

Gli spazzolini da denti elettrici Sonicare Prestige sono stati progettati per rimuovere dai denti la placca aderente e i residui di cibo, al fine di contrastare la formazione della carie e migliorare e mantenere la salute orale. Gli spazzolini da denti elettrici Prestige sono destinati all'uso domestico. L'uso da parte dei bambini deve avvenire sempre con la supervisione di un adulto.

Lo spazzolino da denti Philips Sonicare

- 1 Cappuccio igienico da viaggio
- 2 Testina Premium All-in-One (A3)
- 3 Simbolo BrushSync
- 4 Impugnatura
- 5 Pulsante on/off
- 6 Indicatore di intensità e pulsante nascosto
- 7 Indicatore SenseIQ
- 8 Indicatore promemoria di sostituzione testina
- 9 Indicatore della batteria
- 10 Spia del feedback sullo spazzolamento

- 11 Base per ricarica
- 12 Supporto di ricarica
- 13 Adattatore USB-A da parete
- 14 Cavo USB-C
- 15 Custodia da viaggio per la ricarica
- 16 Presa USB-C

Nota: il contenuto della confezione potrebbe variare a seconda al modello acquistato.

Sul prodotto possono essere presenti i seguenti simboli:

Leggete il Manuale dell'operatore.

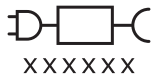

Alimentatore rimovibile Parte: "xxxxxx" indica il numero di modello dei caricatori approvati da utilizzare.

App Sonicare - Messa in funzione

L'app Sonicare viene associato con il vostro spazzolino per fornirvi un'esperienza connessa. Connettendo lo spazzolino al vostro account dell'app Sonicare, sarete in grado di:

- Personalizzate le impostazioni dello spazzolino da denti Sonicare in base alle modalità preferite, all'intensità e al feedback dello spazzolino da denti.
- Monitorate i progressi di spazzolamento compiuti.
- Ricevete suggerimenti personalizzati e consigli pratici per migliorare la vostra salute orale.
- Accedete a un'ampia gamma di vantaggi e ricevete aggiornamenti continui alla vostra esperienza con Prestige.



L'app è compatibile con un'ampia gamma di smartphone Android™ e iPhone. Ulteriori informazioni sono disponibili all'indirizzo

www.philips.com/Prestige-Get-Started

Per iniziare a utilizzare l'app Sonicare:



- 1 Scaricate l'app Sonicare sul vostro telefono.
- 2 Assicuratevi che il Bluetooth sul vostro telefono sia attivato.
- 3 Verificate che lo spazzolino da denti sia attivo (spie accese).
- 4 Aprite l'app e seguite i passaggi guidati.
- 5 Associate lo spazzolino da denti all'app.
- 6 Create il vostro account tramite l'app. Completate l'aggiornamento del firmware, se richiesto, per accedere ai miglioramenti e alle funzionalità più recenti.
- 7 Spazzolate i denti regolarmente. Siete pronti per iniziare la vostra esperienza connessa. Se sincronizzate regolarmente lo spazzolino da denti con l'app, potrete ricevere degli aggiornamenti per migliorare la vostra igiene orale.
- 8 Eseguite regolarmente la sincronizzazione.
 - **Per sincronizzare manualmente:** associate/connettete lo spazzolino da denti all'app ogni due settimane per usufruire delle funzionalità/capacità dell'app.
 - **Per sincronizzare automaticamente:** consentite l'accesso alla posizione durante la configurazione dell'app. Consentendo l'accesso alla posizione, il telefono riconosce quando si trova nel raggio di connessione dello spazzolino da denti e può aggiornare i dati di spazzolamento nell'app per fornire consigli e informazioni utili più recenti.

Nota: assicuratevi che il Bluetooth del telefono sia attivato quando utilizzate l'app, in modo che lo spazzolino da denti possa trasferire e aggiornare i dati di spazzolamento nell'app. Per eventuali domande sul motivo per cui vengono raccolti i dati relativi alla pulizia dei denti, leggete l'Informativa sulla privacy di

Sonicare, disponibile durante l'intero processo di configurazione dell'app.

App - Funzionalità

L'app Sonicare fornisce impostazioni personalizzabili per lo spazzolino da denti in base alle vostre preferenze, tra cui:

- Impostazioni dell'intensità
- Controlli di modalità
- Attivazione e disattivazione dell'intensità adattiva
- Attivazione e disattivazione del feedback sullo strofinamento

Testina

Lo spazzolino da denti elettrico Sonicare Prestige viene fornito con la nuova "testina Premium All-in-One" (A3). Questa testina è stata specificamente progettata per fornire eccezionali benefici come la rimozione di placca, lo sbiancamento (rimozione delle macchie) e la salute gengivale.

Le testine Premium All-in-One sono dotate della tecnologia BrushSync (vedete la descrizione di seguito) come indicato dal simbolo  nella parte inferiore della testina.

Per conoscere la gamma completa di testine, visitate il nostro sito web per ulteriori informazioni:

www.philips.com/toothbrush-heads

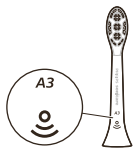

Utilizzo dello spazzolino da denti Philips Sonicare

Istruzioni d'uso

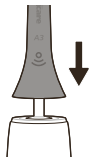

- 1 Spingete lo spazzolino con fermezza sul manico.

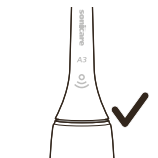

Nota: è normale che vi sia un piccolo spazio fra la testina e il manico. Questo spazio consente alla testina di vibrare correttamente.

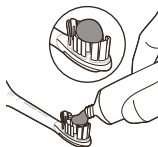

- 2 Bagnate le setole e applicate una piccola quantità di dentifricio.



- 3 Appoggiate le setole contro i denti con una leggera angolazione (45 gradi). Applicate una leggera pressione per fare in modo che le setole raggiungano il bordo gengivale o leggermente al di sotto del bordo gengivale.

Nota: mantenete sempre il centro della testina a contatto con i denti.



- 4 premere il pulsante on/off per accendere lo spazzolino Philips Sonicare.

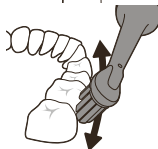

- 5 Per ottimizzare l'efficacia di Philips Sonicare, esercitate solo una leggera pressione e lasciate che lo spazzolino lavori per voi senza dover spazzolare.



Nota: le setole devono scorrere leggermente. Non strofinare con forza. Una variazione nella vibrazione del manico e la spia del feedback sullo spazzolamento che lampeggia in viola vi avvisano quando state esercitando troppa pressione.

Muovete delicatamente lo spazzolino avanti e indietro, in modo che le setole più lunghe

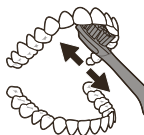

- raggiungano lo spazio interdentale. Procedete in questo modo per tutto il ciclo di pulizia.
- Per pulire le superfici interne degli incisivi, inclinare il manico dello spazzolino in posizione semiverticale e spazzolare varie volte ogni dente.
 - La funzione BrushPacer suddivide il tempo di spazzolamento in sei segmenti uguali e indica quando è necessario passare alla zona successiva. I segmenti sono indicati con una breve pausa nella vibrazione. Lo spazzolino da denti si spegne automaticamente al termine della sessione di spazzolamento.

Nota: lo spazzolino da denti Philips Sonicare può essere utilizzato in sicurezza su apparecchi ortodontici, modifiche e restauri dentali (otturazioni, corone, faccette).

Modalità di utilizzo

Lo spazzolino da denti elettrico è preimpostato sulla modalità di pulizia all-in-one che fornisce il programma di spazzolamento di 2 minuti consigliato dal dentista, con una funzione BrushPacer a sei segmenti.

Per personalizzare la modalità di spazzolamento, potete personalizzare le impostazioni del vostro spazzolino da denti dall'app Sonicare (vedere 'App Sonicare - Messa in funzione').

Nota: Anche se una modalità non è visualizzata sul manico dello spazzolino, potete aggiornarla in qualsiasi momento dall'app Sonicare e la selezione verrà memorizzata.

Impostazioni dell'intensità

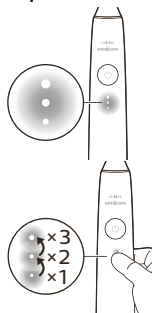

Il vostro spazzolino elettrico è dotato di 3 differenti impostazioni di intensità:

- Intensità alta (tre spie)
- Intensità media (due spie)
- Intensità scarsa (una spia)

Per selezionare manualmente l'intensità desiderata, premete le spie dell'indicatore dell'intensità sul manico per scorrere le opzioni. L'impostazione dell'intensità può essere modificata prima, durante o dopo lo spazzolamento.

Nota: l'impostazione dell'intensità può anche essere personalizzata dall'app Sonicare.

Tecnologia BrushSync

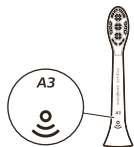

La tecnologia BrushSync consente alla testina di comunicare con il manico tramite un microchip. Il simbolo  nella parte inferiore della testina indica che essa è dotata di questa tecnologia.

La tecnologia BrushSync consente:

- Promemoria di sostituzione della testina
- Associazione della modalità BrushSync (per testine Tongue Care)

Caratteristiche

- SenseIQ
- Feedback del sensore di pressione
- Intensità adattiva
- Feedback sullo strofinamento
- BrushPacer
- Promemoria di sostituzione della testina

SenseIQ

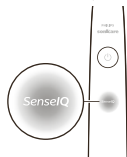

Lo spazzolino da denti Sonicare è dotato della tecnologia SenseIQ che è una combinazione di funzioni intelligenti che osservano il vostro modo di spazzolare (ad esempio movimenti, abitudini, scelta della testina) e forniscono feedback e consigli personalizzati.

Le funzionalità di SenseIQ includono:

- Intensità adattiva
 - Feedback in tempo reale:
 - Feedback sullo strofinamento
 - Feedback del sensore di pressione
 - Consigli personalizzati nell'app
 - Feedback sul metodo di spazzolamento nell'app
- L'icona SenseIQ sul manico si illumina quando le funzioni intelligenti sono attive:
- durante la spazzolatura
 - per confermare l'attivazione e la disattivazione delle impostazioni

Feedback del sensore di pressione

Lo spazzolino da denti Sonicare misura la pressione che esercitate durante lo spazzolamento per proteggere denti e gengive.

Se esercitate una pressione eccessiva, la vibrazione del manico cambierà e la spia del feedback sullo spazzolamento lampeggerà (in viola) nella parte inferiore del manico fino a quando non riducete la pressione.

Nota: il prodotto viene fornito con il sensore di pressione attivato. Per disattivarla, vedete "Attivazione o disattivazione funzioni".



Intensità adattiva

Lo spazzolino da denti Sonicare è stato progettato con la funzione di intensità adattiva per proteggere le gengive. Se esercitate una pressione eccessiva per un periodo di tempo prolungato, lo spazzolino abbasserà automaticamente l'intensità di 1 livello. Ci sarà una breve pausa nel feedback della pressione e l'intensità verrà regolata al successivo livello inferiore.

Nota: L'intensità adattiva viene attivata con il prodotto. Per disattivarla, vedete "Attivazione o disattivazione funzioni".

Nota: Ad ogni nuovo ciclo di spazzolamento l'intensità tornerà all'impostazione preselezionata.

Feedback sullo strofinamento

Lo spazzolino da denti Sonicare monitora i movimenti durante la spazzolamento per rilevare il modo in cui strofinate (vedete le istruzioni di spazzolamento per una tecnica ottimale). Se mentre lavate i denti li strofinate regolarmente, l'app vi consiglierà di attivare il feedback sullo strofinamento.

Quando il feedback sullo strofinamento è attivo, la relativa spia nella parte inferiore del manico si illuminerà in ambra e il manico cambierà la vibrazione per ricordarvi di interrompere lo strofinamento. La spia del feedback sullo spazzolamento si spegnerà quando smetterete di strofinare.

Nota: il prodotto viene fornito con il feedback sullo strofinamento disattivato. Per attivarlo, vedete "Attivazione o disattivazione delle funzioni".

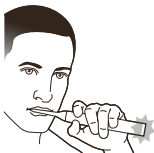

BrushPacer



La funzione BrushPacer suddivide il tempo di spazzolamento in sei segmenti uguali e indica quando è necessario passare alla zona successiva. I segmenti sono indicati con una breve pausa nella vibrazione. Lo spazzolino da denti si spegne automaticamente al termine della sessione di spazzolamento.

Nota: Altri segmenti possono essere aggiunti quando si utilizzano le modalità White+ o Gum Health. Vedete l'app Sonicare per le descrizioni delle modalità.

Promemoria di sostituzione della testina

Lo spazzolino da denti Sonicare terrà traccia dell'usura della testina intelligente, utilizzando la tecnologia BrushSync per misurare:

- La pressione generale applicata durante la pulizia
- La durata totale della pulizia con la testina

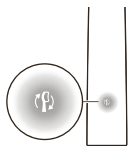

Quando la testina non è più efficace, la spia del promemoria per la sostituzione della testina lampeggerà in ambrata e il manico emetterà una serie di segnali acustici e toni per indicare che è ora di sostituire la testina.

Nota: il prodotto viene fornito con la funzione del promemoria di sostituzione testina attivata. Per disattivarla, vedete "Attivazione o disattivazione funzioni".

Attivazione o disattivazione funzioni

È possibile attivare o disattivare le seguenti funzioni dello spazzolino:

- Intensità adattiva
- Feedback del sensore di pressione
- Feedback sullo strofinamento
- Promemoria di sostituzione della testina

Nota: L'intensità adattiva verrà disattivata quando il sensore di pressione è disattivato.

Dall'app

Le seguenti funzionalità possono essere attivate o disattivate dall'app Sonicare.

- Intensità adattiva
- Feedback sullo strofinamento

Per istruzioni su come connettersi all'app (vedere 'App Sonicare - Messa in funzione').

Dal manico

Passo 1: Posizionate il manico sul supporto di ricarica.

Passo 2: tenete premuto il pulsante di alimentazione per:



Intensità
adattiva

Promemoria di
sostituzione
della testina

Feedback del sensore
di pressione

Fino a 3 secondi

Fino a 5
secondi

Fino a 7 secondi



Passo 3: rilasciate il pulsante di alimentazione quando sentite

1 segnale

1 segnale e poi
2 segnali

1 segnale, 2 segnali e
quindi 3 segnali



L'indicatore
SenseIQ si
accende per 3
secondi

L'indicatore del
promemoria per
la sostituzione
della testina si
accende per 3
secondi

L'indicatore SenseIQ e
l'anello luminoso si
illuminano in viola per 3
secondi

Insieme a:

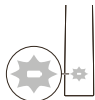

Se l'indicazione della batteria lampeggia 3 volte in bianco e vengono emessi 3 toni in ordine crescente, significa che la funzione è stata attivata.

OPPURE

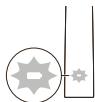

Se l'indicazione della batteria lampeggia 3 volte in ambra e vengono emessi 3 toni in ordine decrescente, significa che la funzione è disattivata.

Ricarica e stato della batteria

Ricarica sulla base

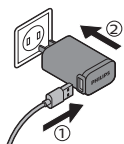

- 1 Collegare il cavo USB della base di ricarica all'adattatore USB a parete, quindi collegare l'adattatore a parete a una presa elettrica.

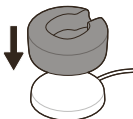

- 2 Posizionate il supporto di ricarica (con coperchio trasparente) sulla base di ricarica.

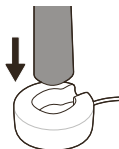

- 3 Posizionate il manico dello spazzolino sul caricatore.

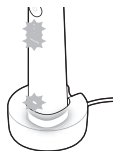

- a Per indicare che la carica è iniziata correttamente, lo spazzolino emetterà due segnali acustici e le spie si accenderanno verso l'alto.
 - b Durante la ricarica, l'indicatore di carica della batteria lampeggia in bianco.
- 4 Lasciate lo spazzolino sul caricatore finché non è completamente carico. La spia della batteria si spegnerà (smetterà di lampeggiare) una volta terminata la carica del manico.

Nota: Potrebbero essere necessarie fino a 16 ore per caricare completamente lo spazzolino da denti Sonicare.

Ricarica con la custodia da viaggio

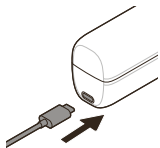

- 1 Collegate il cavo USB alla custodia da viaggio e all'adattatore USB a parete.
- 2 Inserite l'adattatore a parete in una presa di corrente.

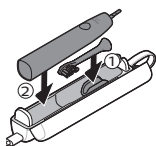

- 3 Posizionate lo spazzolino da denti nella custodia da viaggio.

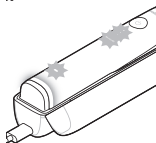

- a Per indicare che la carica è iniziata correttamente, lo spazzolino emetterà due segnali acustici e le spie si accenderanno verso l'alto.
 - b Durante la ricarica, l'indicatore di carica della batteria lampeggia in bianco.
- 4 Lasciate la custodia da viaggio collegata fino a quando lo spazzolino da denti non è completamente carico. La spia della batteria si spegnerà (smetterà di lampeggiare) una volta terminata la carica del manico.

Nota: Assicuratevi che la custodia da viaggio sia posizionata su un lato per una migliore stabilità.

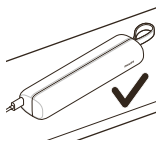

Stato della batteria (quando il manico si trova su un caricatore o in una custodia da viaggio funzionante)

Quando il manico è posizionato sul caricatore o nella custodia da viaggio, l'indicazione della batteria comunicherà il livello della batteria.

Stato della batteria

Indicazione della batteria

In carica

Lampeggia in bianco

Carica

Si accende in bianco per 30 secondi e poi si spegne.

Stato della batteria (quando il manico non è posizionato sul caricatore)

Quando lo spazzolino da denti è acceso, la spia della batteria nella parte inferiore del manico indicherà lo stato della batteria.

| Stato della batteria | Indicazione della batteria | Suono |
|----------------------|----------------------------|--|
| Carica | Accesa fisso in bianco | - |
| Parzialmente carica | Lampeggia in bianco | - |
| Bassa | Lampeggia in ambra | Il manico emette 3 segnali dopo lo spazzolamento |
| Scarica | Lampeggia in ambra | Il manico emette 2 serie di segnali acustici dopo lo spazzolamento |

Pulizia

Testina e manico

Le testine e il manico possono essere puliti sciacquandoli con acqua tiepida.

- 1 Rimuovete la testina dal manico e risciacquatela accuratamente.

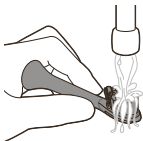

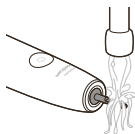

- 2 Sciacquate l'intero manico, soprattutto l'attacco della testina. Pulite delicatamente intorno alla guarnizione in gomma. Almeno una volta a settimana.

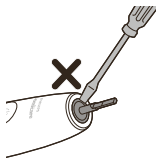

Nota: non spingete sulla guarnizione in gomma nella parte alta del manico.

Custodia da viaggio e caricatore

- 1 Scollegate il caricatore e la custodia da viaggio prima di pulirli.
- 2 Passate un panno morbido sulla superficie del caricatore e della custodia da viaggio.

Pericolo: scollegate l'adattatore USB a parete e i caricatori prima di pulirli.

Avvertenze:

- non lavate il prodotto o gli accessori in lavastoviglie.
- Non utilizzate alcol isopropilico, aceto, candeggina o qualsiasi altro prodotto per la pulizia domestica per pulire il prodotto o gli accessori perché potrebbero causarne lo scolorimento.
- Assicuratevi che la testina e lo spazzolino da denti siano asciutti prima di riporli nella custodia da viaggio.
- Non utilizzate oli essenziali per pulire la testina, il prodotto o gli accessori perché potrebbero danneggiarsi.

Conservazione

Se pensate di non utilizzare il prodotto per un lungo periodo di tempo, disinseritelo dalla presa di corrente, pulitelo e riponetelo in un luogo fresco e asciutto lontano dalla luce diretta del sole.

Risoluzione dei problemi

Questo capitolo riassume i problemi più comuni che potreste riscontrare con il dispositivo. Se non riuscite a risolvere il problema con le informazioni riportate

sotto, visitate il sito www.philips.com/support per un elenco di domande frequenti o contattate il Centro assistenza clienti del vostro paese.

| Problema | Possibile causa | Soluzione |
|--|--|---|
| Non riesco a inserire completamente la testina. Tra la testina e il manico è presente un piccolo spazio. | | Questo spazio è normale ed è necessario affinché la testina vibri in modo appropriato. |
| La vibrazione del mio spazzolino da denti Philips Sonicare è meno potente di prima. | È stata attivata la funzione di intensità adattiva, è stato attivato (vedere 'Feedback del sensore di pressione') il sensore di pressione oppure è stata accidentalmente modificata l'intensità. | Disattivate l'intensità adattiva e/o la funzione (vedere 'Attivazione o disattivazione funzioni') del sensore di pressione e/o aumentate il livello di intensità premendo la spia dell'intensità fino al livello desiderato (vedere 'Impostazioni dell'intensità'). |
| Mancano delle parti del mio spazzolino da denti Philips Sonicare. | Le parti mancanti non sono incluse con il modello acquistato. | Gli accessori e il numero di attacchi della testina dipendono dal numero di modello che avete acquistato. Individuate il numero del modello HX nella parte inferiore del manico per conoscere gli accessori forniti in dotazione. |

Riciclaggio



- Questo simbolo indica che i prodotti elettrici e le batterie non devono essere smaltiti con i normali rifiuti domestici.
- Attenetevi alle normative di raccolta differenziata dei prodotti elettrici e delle batterie in vigore nel vostro paese.

Rimozione della batteria ricaricabile integrata

La batteria ricaricabile integrata deve essere rimossa da un tecnico qualificato al momento dello smaltimento del prodotto. Le istruzioni per la rimozione delle batterie ricaricabili integrate sono disponibili all'indirizzo **www.philips.com/support**.

Garanzia e assistenza

Per assistenza o informazioni, visitate il sito Web all'indirizzo **www.philips.com/support** oppure leggete l'opuscolo della garanzia internazionale.

Limitazioni della garanzia

I termini della garanzia internazionale non coprono quanto segue:

- Testine.
- Danni causati dall'uso di parti di ricambio non autorizzate.
- I danni dovuti a un uso improprio, abuso, trascuratezza, alterazioni o riparazioni non autorizzate.
- La normale usura, incluso scheggiature, graffi, abrasioni, scoloritura o alterazione dei colori.

Ievads



Apsveicam ar jaunas Philips Sonicare elektriskās zobu sukuks iegādi! Lieliska aplikuma noņemšana, baltāki zobi un veselīgākas smaganas rokas stiepiena attālumā. Izmantojot Sonicare maigās Sonic tehnoloģijas kombināciju ar klīniski izstrādātām un apstiprinātām funkcijām, jūs varat būt pārliecināts, ka ikreiz saņemat vislabāko zobu tīrīšanu.

Turpmāka atbalsta saņemšanai un produkta reģistrācijai izmantojiet šo tīmekļa vietni:

www.philips.com/Prestige-Get-Started

Sveicināti Philips Sonicare saimē!

Svarīga informācija par drošību

Šo produktu lietot tikai tam paredzētajam mērķim. Pirms produkta un tā bateriju un piederumu lietošanas rūpīgi izlasiet šo svarīgo informāciju un saglabājiet to turpmākām uzziņām. Nepareiza lietošana var radīt riskus un smagus savainojumus.

Brīdinājumi

- Sargiet lādētāju no ūdens!
- Pēc tīrīšanas pārliecinieties, vai lādētājs ir pilnībā sauss, pirms pievienojat to sienas kontaktligzdai.
- Šo ierīci var izmantot bērni un personas ar ierobežotām fiziskajām, sensorajām vai garīgajām spējām vai bez pieredzes un zināšanām, ja tiek nodrošināta uzraudzība vai norādījumi par drošu ierīces lietošanu un panākta izpratne par iespējamo bīstamību. Bērni bez uzraudzības nedrīkst tīrīt ierīci vai veikt tās tehnisko apkopi.
- Bērni nedrīkst rotaļāties ar ierīci.
- Izmantojiet tikai Philips oriģinālos piederumus vai palīgmateriālus. Izmantojiet tikai to lādētāju, kas nodrošināts kopā ar piegādāto izstrādājumu. Ja komplektācijā ietilpst, izmantojiet tikai oriģinālo USB kabeli un USB barošanas bloku.

- Šai ierīcei nav daļu, kuru apkopi var veikt lietotājs. Ja ierīce ir bojāta, pārtrauciet to lietot un sazinieties ar klientu apkalpošanas centru savā valstī (sk. 'Garantija un atbalsts'). Ja vads ir bojāts, nomainiet lādētāju pret jaunu.
- Neizmantojiet lādētāju ārpus telpām vai karstu virsmu tuvumā.
- Nemazgājiet nevienu izstrādājuma daļu trauku mazgājamajā mašīnā.
- Šī ierīce ir paredzēta tikai zobu, smaganu un mēles tīrīšanai.
- Pārtrauciet ierīces lietošanu un konsultējieties ar savu zobārstu/ārstu, ja pēc lietošanas rodas pārmērīga asiņošana, ja pēc 1 lietošanas nedēļas turpinās asiņošana vai ja Jums rodas diskomforts vai sāpes.
- Ja pēdējo divu mēnešu laikā jums ir bijušas mutēs vai smaganu operācijas, pirms šīs ierīces lietošanas konsultējieties ar zobārstu.
- Ja jums ir elektrokardiostimulators vai cita implantēta ierīce, pirms lietošanas konsultējieties ar ārstu vai implantētās ierīces ražotāju.
- Ja jums radušās medicīniska rakstura šaubas, pirms šīs ierīces lietošanas konsultējieties ar ārstu.
- Šī ir personīgās higiēnas ierīce, un tā nav paredzēta lietošanai vairākiem pacientiem zobārstniecības praksē vai iestādē.
- Pārtrauciet lietot suku uzgali, ja tās sari ir saspiesti vai saliekti. Nomainiet suku uzgali ik pēc 3 mēnešiem vai agrāk, ja tam ir redzamas nolietojuma pazīmes.
- Ja jūsu zobu pastas sastāvā ir ūdeņraža pārskābe, cepamā soda vai bikarbonāts (bieži sastopams balinošajās zobu pastās), rūpīgi iztīriet suku uzgali ar ziepēm un ūdeni pēc katras lietošanas reizes. Tā novērsīsiet iespējamu plastmasas saplaisāšanu.
- Nepieļaujiet tiešu saskari ar izstrādājumiem, kas satur ēteriskās eļļas vai kokosriekstu eļļu. Saskare ar eļļu var sekmēt sariņu izkrišanu.

- Lai uzlādētu akumulatoru, izmantojiet tikai produkta komplektācijā iekļauto USB sienas adapteri, uzlādes pamatni un uzlādes futrāli. WAA1001, WAA2001, HX9200 vai HX9200/B, un TCC1001, TCC2001, TCC3001, CBB1001 vai CBB2001. Neizmantojiet pagarinātāju.
- Uzlādējiet, lietojiet un glabājiet izstrādājumu temperatūrā no 0 °C līdz 40 °C.
- Nenovietojiet produktu un baterijas uguns tuvumā, kā arī nepakļaujiet tos tiešu saules staru vai augstas temperatūras iedarbībai.
- Ja produkts pārlietu sakarst vai izdala smaku, maina krāsu vai uzlāde notiek ilgāk nekā parasti, pārtrauciet produkta lietošanu un uzlādi, un sazinieties ar vietējo Philips izplatītāju.
- Izstrādājumus un to baterijas nedrīkst likt mikroviļņu krāsnīs vai uz indukcijas plītim.
- Neatveriet, nepārveidojiet, necaurduriet, nebojājiet vai neizjauciet izstrādājumu vai bateriju, lai novērstu bateriju sakaršanu vai indīgu vai bīstamu vielu noplūdi. Neizraisiet īsslēgumu, nepārlādējiet baterijas vai neveiciet to atgriezenisku uzlādi.
- Ja baterijas ir bojātas vai ja tām radusies noplūde, izvairieties no saskares ar ādu vai acīm. Ja tā tomēr notiek, nekavējoties rūpīgi skalojiet ar ūdeni un vērsieties pēc medicīniskas palīdzības.

Elektromagnētiskie lauki (EML)

Šī Philips ierīce atbilst visiem piemērojamajiem standartiem un noteikumiem, kas attiecas uz elektromagnētisko lauku iedarbību.

Radioiekārtu direktīva

Ar šo Philips paziņo, ka elektriskās zobu birstes, kas aprīkotas ar radiofrekvenču saskarni (Bluetooth vai BrushSync) atbilst direktīvai 2014/53/ES.

- Bluetooth pārraidītais signāls: 2,4 GHz
- Maksimālā Bluetooth pārraidītā signāla jauda: 3 dBm
- NFC pārraidītais signāls: 13,56 MHz
- Maksimālā NFC pārraidītā signāla jauda: 30,16 dBm

ES atbilstības deklarācijas pilnais teksts ir pieejams šeit: www.philips.com/support

Paredzētā lietošana

Sonicare Prestige elektriskās zobu birstes ir paredzētas, lai noņemtu no zobiem aplikumu un pārtikas atliekas, lai mazinātu zobu bojāšanos un uzlabotu un uzturētu mutes dobuma veselību. Prestige elektriskās zobu birstes ir paredzētas lietošanai patērētājiem mājās apstākļos. Bērniem tās jālieto pieaugušo uzraudzībā.

Jūsu Philips Sonicare

- 1 Higiēnisks ceļojuma vāciņš
- 2 Daudzfunkcionālais Premium birstes uzgalis (A3)
- 3 BrushSync simbols
- 4 Rokturis
- 5 Ieslēgšanas/izslēgšanas poga
- 6 Intensitātes indikators un slēptā poga
- 7 SenseIQ indikators
- 8 Birstes uzgaļa maiņas atgādinājuma indikators
- 9 Akumulatora indikators
- 10 Tīrīšanas indikatora gaisma
- 11 Uzlādes pamatne
- 12 Uzlādes statīvs
- 13 USB-A sienas adapteris
- 14 USB-C kabelis
- 15 Uzlādes ceļojumu ietvars
- 16 USB-C pieslēgvietā

Piezīme. Iepakojuma saturs var atšķirties atkarībā no iegādātā modeļa.

Uz izstrādājuma var parādīties šādi simboli:
Izlasiet lietotāja rokasgrāmatu.



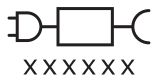

Noņemama barošanas avota daļa: “xxxxxx” norāda izmantoto apstiprināto lādētāju modeļa numuru.

Sonicare lietotne – darba sākšana

Sonicare lietojumprogramma savienojas pārī ar jūsu zobu suku, lai nodrošinātu jums pārbaudītu pieredzi. Saistot zobu suku ar savu Sonicare lietojumprogrammas kontu, jūs varēsiet:

- Pielāgojiet Sonicare zobu birstes iestatījumus atbilstoši vēlamajiem režīmiem, intensitātei un zobu birstes darbībai.
- Pārtrauciet tīrīšanas progresu.
- Saņemiet personalizētus padomus un praktiskus ieteikumus, kā uzlabot mutes veselību.
- Piekļūstiet plašam priekšrocību klāstam un saņemiet pastāvīgus jauninājumus Prestige lietošanā.



Lietojumprogramma ir saderīga ar plašu iPhone un Android™ viedtālrunu klāstu. Plašāka informācija ir pieejama vietnē **www.philips.com/Prestige-Get-Started**

Lai sāktu izmantot Sonicare lietojumprogrammu:



- 1 Lejupielādējiet lietotni Sonicare savā tālrunī.
- 2 Pārlicinieties, ka tālruna Bluetooth režīms ir ieslēgts.
- 3 Paņemiet zobu birsti, lai pārlicinātos, ka tā ir aktivizēta (iedegas indikators).
- 4 Atveriet lietotni un izpildiet norādījumus.
- 5 Savienojiet pārī zobu birsti un lietotni.
- 6 Izveidojiet savu kontu, izmantojot lietotni, ja tiek pieprasīts, pilnībā atjauniniet programmaparatūru, lai piekļūtu jaunākajiem uzlabojumiem un funkcijām;

- 7 Regulāri tīriet zobus. Jūs esat gatavs sākt savienojumu. Regulāri sinhronizējot zobu birsti ar lietotni, varat saņemt atjauninājumus, kas palīdzēs uzlabot mutes veselību.
- 8 Regulāri sinhronizējiet.
- **Manuāla sinhronizēšana:** savienojiet pārī / savienojiet zobu birsti ar lietotni ik pēc pāris nedēļām, lai izmantotu lietotnes funkcijas/iespējas.
 - **Automātiska sinhronizēšana:** lietotnes iestatīšanas laikā apstipriniet atrašanās vietas noteikšanas atļauju. Apstiprinot atrašanās vietas noteikšanas atļaujas, tālrunis zina, kad tas atrodas jūsu zobu birstes savienojuma diapazonā, un var atjaunināt jūsu birstes datus lietotnē, lai sniegtu jaunākos ieskatus un ieteikumus.

Piezīme. Izmantojot lietotni, pārliecinieties, vai tālruņa Bluetooth režīms ir ieslēgts, lai zobu birste varētu pārsūtīt un atjaunināt jūsu birstes datus lietotnē. Ja jums ir jautājumi par to, kādēļ tiek iegūti jūsu zobu tīrīšanas dati, pārskatiet Sonicare konfidencialitātes ziņojumu, kas pieejams lietojumprogrammas iestatīšanas procesā.

Lietotne – funkcijas

Sonicare lietotne zobu birstei nodrošina pielāgojamus iestatījumus atbilstoši jūsu vēlmēm, tostarp tālāk norādītos.

- Intensitātes iestatījumi
- Vadības režīmi
- Adaptīvās intensitātes iespējošana un atspējošana
- Beršanas atgriezeniskās saites iespējošana un atspējošana

Birstes uzgalis

Sonicare Prestige elektriskā zobu birste ir aprīkota ar jauno "Daudzfunkcionālo Premium suku uzgali" (A3). Šis birstes uzgalis ir īpaši izstrādāts, lai nodrošinātu izcilu aplikuma noņemšanu, balināšanu (traipu noņemšanu) un smaganu veselību.

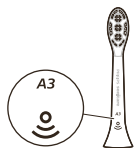

Daudzfunkcionāliem Premium birstes uzgaļi ir aprīkoti ar BrushSync tehnoloģiju (skat. aprakstu zemāk), kā to norāda simbols  sukas uzgaļa apakšdaļā.

Lai izpētītu visu mūsu birstes uzgaļu klāstu, lūdzu, apmeklējiet mūsu vietni, lai iegūtu vairāk informācijas: www.philips.com/toothbrush-heads

Philips Sonicare lietošana

Zobu tīršanas norādījumi

- 1 Stingri uzbīdīet sukas uzgaļi rokturim.



Piezīme. Parasti ir redzama neliela atstarpe starp sukas uzgaļi un rokturī. Tā ļauj sukas uzgaļim brīvi vibrēt.

- 2 Samitriniet sarus un uzklājiet mazliet zobu pastas.

- 3 Novietojiet zobu birstes sarus pret zobiem nelielā leņķī (45 grādi). Viegli piespiediet, lai sariņi sasniegtu smaganu līniju vai nedaudz aiz smaganu līnijas.

Piezīme. Visu laiku saglabājiet sukas galviņu saskarē ar zobiem.



- 4 Nospiediet ieslēgšanas/izslēgšanas pogu, lai ieslēgtu ierīci Philips Sonicare.

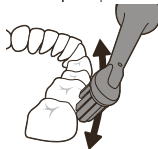

- 5 Mazliet uzspiediet, lai palielinātu Philips Sonicare efektivitāti, un ļaujiet Philips Sonicare zobu birstei tīrīt zobus jūsu vietā.

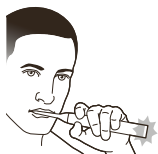

Piezīme. Sariem jābūt nedaudz ieliektiem. Neberziet. Ja izdarīsiet pārāk lielu spiedienu, mainīsies roktura vibrācija un sukas atgriezeniskās saites gaismas indikators mirgos violetā krāsā, lai jūs brīdinātu.

Saudzīgi un lēni virziet sukas uzgali gar zobiem, veicot nelielas kustības uz priekšu un atpakaļ, lai garākie sari aizsniegtos starp zobiem. Turpiniet šo kustību visā zobu tīrīšanas ciklā.

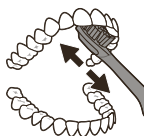

- 6 Lai iztīrītu priekšzobu iekšējās virsmas, daļēji paceliet birstes rokturi uz augšu un veiciet vairākas vertikālas tīrīšanas kustības uz katra zoba.



- 7 BrushPacer sadala tīrīšanas laiku sešos vienādos segmentos un norāda, kad jāpāriet uz nākamo zonu. Segmenti tiek norādīti ar īsu vibrācijas pausi. Zobu birste automātiski apstājas, kad tīrīšanas sesija ir beigusies.



Piezīme. Philips Sonicare zobu birsti var droši izmantot, ja jums ir breketes, dentālās modifikācijas vai ir veikta zobu rekonstrukcija (plombas, kroņi, venīri)

Zobu tīrīšanas režīmi

Elektriskā zobu birste ir iepriekš iestatīta tīrīšanai daudzfunkcionālā uzgaļa režīmā, kas nodrošina zobārstu ieteikto 2 minūšu un sešu segmentu tīrīšanu.

Lai personalizētu tīrīšanas režīmu, varat pielāgot elektriskās zobu birstes iestatījumus Sonicare lietotnē (sk. 'Sonicare lietotne – darba sākšana').

Piezīme. Lai gan režīms netiek parādīts uz zobu birstes roktura, režīmu jebkurā laikā varat atjaunināt Sonicare lietotnē, un jūsu izvēle tiks saglabāta.

Intensitātes iestatījumi

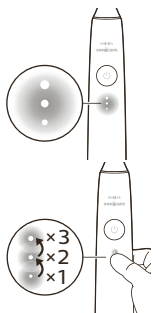

Jūsu elektriskā zobu suka ir aprīkota ar 3 dažādiem intensitātes iestatījumiem:

- Liela intensitāte (trīs indikatori)
- Vidēja intensitāte (divi indikatori)
- Zema intensitāte (viens indikators)

Lai manuāli izvēlētos vēlamu intensitāti, nospiediet intensitātes indikatora gaismas uz roktura, lai izvēlētos opcijas. Intensitātes iestatījumu var mainīt pirms tīrīšanas, tās laikā vai pēc tās.

Piezīme. Intensitātes iestatījumu var pielāgot arī Sonicare lietotnē.

BrushSync tehnoloģija

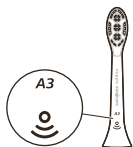

BrushSync tehnoloģija nodrošina suku uzgaļu saziņu ar rokturi, izmantojot mikroshēmu. ☺ simbols birstes uzgaļa apakšdaļā norāda, ka birstes uzgalis ir aprīkots ar šo tehnoloģiju.

BrushSync tehnoloģija nodrošina tālāk norādīto.

- Sukas uzgaļa maiņas atgādinājuma indikators
- BrushSync režīma savienošana pārī (Tongue Care birstes uzgaļiem)

Funkcijas

- SenseIQ
- Spiediena sensora atgriezeniskā saite
- Adaptīvā intensitāte
- Beršanas atgriezeniskā saite
- BrushPacer
- Sukas uzgaļa maiņas atgādinājuma indikators

SenseIQ

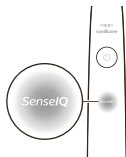

Sonicare ir aprīkota ar SenseIQ tehnoloģiju, ko veido viedās funkcijas, kas novēro jūsu zobu tīrīšanas paradumus (piemēram, kustības, ieradumus, birstes uzgaļa izvēli) un sniedz personalizētu atgriezenisko saiti un ieteikumus.

SenseIQ funkcijas ietver tālāk norādīto.

- Adaptīvā intensitāte
 - Reāllaika atgriezeniskā saite:
 - Beršanas atgriezeniskā saite
 - Spiediena sensora atgriezeniskā saite
 - Personalizēti ieteikumi lietotnē
 - Atgriezeniskā saite lietotnē attiecībā uz tīrīšanu
- SenseIQ ikona uz roktura iedegsies, kad viedās funkcijas būs aktīvas:
- tīrīšanas laikā;
 - lai apstiprinātu iestatījumu iespējošanu un atspējošanu.

Spiediena sensora atgriezeniskā saite

Sonicare zobu birste mēra spiedienu, ko lietojat tīrīšanas laikā, lai pasargātu smaganas un zobus no bojājumiem.

Ja piemērosiet pārlietu lielu spiedienu, rokturis mainīs vibrēšanas veidu un roktura apakšdaļā sāks mirgot (violetā krāsā) birstes atgriezeniskās saites indikators, līdz jūs samazināsiet spiedienu.

Piezīme. Iegādājoties šo produktu, spiediena sensora funkcija ir aktivizēta. Lai deaktivizētu šo funkciju, skatiet nodaļu "Funkciju aktivizēšana vai deaktivizēšana".



Adaptīvā intensitāte

Sonicare zobu birste ir aprīkota ar adaptīvās intensitātes tehnoloģiju, lai pasargātu jūsu smaganas. Ja jūs ilgstoši pielietojat pārāk daudz spiediena, zobu birste automātiski pazemina intensitātes iestatījumu par 1 līmeni. Jūs sajutīsiet nelielu pauzi spiediena atgriezeniskās saites darbībā, un tad intensitāte tiks noregulēta uz zemāku līmeni.

Piezīme. Jūsu produkts tiks piegādāts ar aktivizētu adaptīvo intensitāti. Lai deaktivizētu šo funkciju, skatiet nodaļu "Funkciju aktivizēšana vai deaktivizēšana".

Piezīme. Katrā jaunajā tīrīšanas ciklā tiks atjaunots iepriekš atlasītais intensitātes iestatījums.

Beršanas atgriezeniskā saite

Sonicare zobu birste tīrīšanas laikā mēra kustības, lai noteiktu beršanas paradumus (optimālai metodei skatiet tīrīšanas instrukcijas). Ja tīrīšanas laikā regulāri arī berzīsiet zobus, lietotne ieteiks iespējot beršanas atgriezenisko saiti.

Kad ir aktivizēta beršanas atgriezeniskā saite, roktura apakšā esošais tīrīšanas atgriezeniskās saites indikators iedegas dzintarkrāsā un rokturis maina vibrēšanas veidu, lai atgādinātu, ka jāpārtrauc beršana. Beršanas atgriezeniskās saites indikators izslēgsies, kad pārtrauksiet beršanu.

Piezīme. Pēc noklusējuma beršanas atgriezeniskās saites funkcija ir atspējota. Lai aktivizētu šo funkciju, skatiet sadaļu "Funkciju aktivizēšana vai deaktivizēšana".

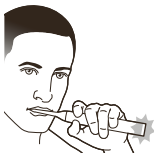

BrushPacer

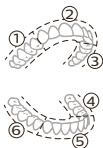

BrushPacer sadala tīrīšanas laiku sešos vienādos segmentos un norāda, kad jāpāriet uz nākamo zonu. Segmenti tiek norādīti ar īsu vibrācijas pauzi. Zobu birste automātiski apstājas, kad tīrīšanas sesija ir beigusies.

Piezīme. Izmantojot White+ vai Gum Health režīmus, var tikt pievienoti papildu segmenti. Režīmu aprakstus skatiet Sonicare lietotnē.

Sukas uzgaļa maiņas atgādinājuma indikators

Sonicare zobu birste uzraudzīs jūsu viedās suku uzgaļa nodilumu, izmantojot BrushSync tehnoloģiju, lai izmērītu:

- kopējo spiedienu, ko jūs lietojat zobu tīrīšanas laikā;

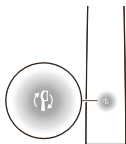

- kopējo laiku, kad esat tīrījis zobus ar suku uzgali. Kad jūsu birstes uzgalis vairs nebūs efektīvs, birstes uzgala maiņas atgādinājuma indikators mirgos dzeltenā krāsā, un rokturis atskaņos signālus dažādā biežumā un tonī, lai norādītu, ka ir pienācis laiks nomainīt birstes uzgali.

Piezīme. Iegādājoties šo produktu, suku galviņas nomaiņas atgādinājums ir aktivizēts. Lai deaktivizētu šo funkciju, skatiet nodaļu "Funkciju aktivizēšana vai deaktivizēšana".

Funkciju aktivizēšana vai deaktivizēšana

Jūs varat aktivizēt vai deaktivizēt tālāk norādītās zobu suku funkcijas.

- Adaptīvā intensitāte
- Spiediena sensora atgriezeniskā saite
- Beršanas atgriezeniskā saite
- Suku uzgala maiņas atgādinājuma indikators

Piezīme. Ja deaktivizēsiet spiediena sensoru, arī adaptīvā intensitāte tiks deaktivizēta.

Lietotnē

Lietotnē Sonicare var aktivizēt vai deaktivizēt tālāk norādītās funkcijas.

- Adaptīvā intensitāte
- Beršanas atgriezeniskā saite

Norādījumi, kā izveidot savienojumu ar lietotni (sk. 'Sonicare lietotne – darba sākšana').

Ar rokturi

1. solis: novietojiet rokturi uz lādēšanas statīva.



2. solis: nospiediet un turiet nospiestu ieslēgšanas pogu, lai aktivizētu vai deaktivizētu:

Adaptīvā
intensitāte

Sukas uzgaļa
maiņas
atgādinājuma
indikators

Spiediena sensora
atgriezeniskā saite

līdz 3 sekundēm

Līdz
5 sekundēm

Līdz 7 sekundēm



3. solis: atļaidiet ieslēgšanas pogu, kad izdzirdat

1 skaņas signālu

1 un pēc tam
2 skaņas
signālus

1 skaņas signālu,
2 skaņas signālus un
pēc tam 3 skaņas
signālus



SenseIQ
indikators deg 3
sekundes

Birstes uzgaļa
maiņas
atgādinājuma
indikators deg 3
sekundes

SenseIQ indikators un
gaismas gredzens 3
sekundes deg violetā
krāsā

Kopā ar

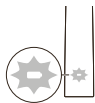

Ja redzat, ka akumulatora indikators mirgo 3 reizes un dzirdat 3 toņus no zema līdz augstam, funkcija ir aktivizēta.

VAI

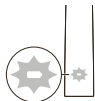

Ja redzat, ka akumulatora indikators 3 reizes mirgo dzeltenā krāsā un dzirdat 3 toņus no augsta līdz zepam, funkcija ir deaktivizēta.

Akumulatora statuss un uzlādēšana

Uzlādēšana lādētāja pamatnē

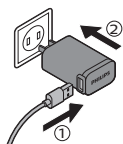

- 1 Pievienojiet uzlādes pamatnes USB vadu sienas USB adapterim un ievietojiet sienas adapteri elektrības kontaktligzdā.

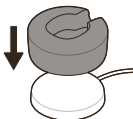

- 2 Novietojiet uzlādes stātvī (caurspīdīgs vāciņš) uz uzlādes pamatnes.

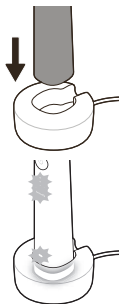

- 3 Novietojiet zobu suku rokturi uz lādētāja.

- a Lai norādītu, ka uzlāde ir veiksmīgi sākta, zobu suka divreiz iepīkstas un gaismas iedegas virzienā uz augšu.
- b Uzlādes laikā akumulatora indikators mirgo baltā krāsā.

- 4 Atstājiet zobu suku uz lādētāja, līdz tā ir pilnībā uzlādēta. Akumulatora indikators nodzisis (beigs mirgot), kad rokturis būs pilnībā uzlādēts.

Piezīme. Sonicare zobu suku pilns uzlādes cikls var ilgt līdz pat 16 stundas.

Uzlāde ar ceļojuma futrāli

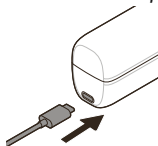

- 1 Iespraudiet USB kabeli ceļojuma futrālī un USB sienas adapterī.
- 2 Pievienojiet sienas adapteri elektrības kontaktligzdaī.

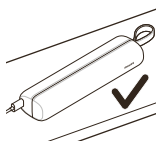
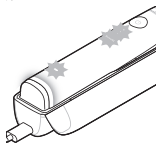
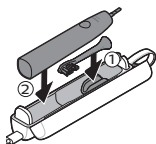

3 Ievietojiet zobu birsti ceļojuma futrālī.

- Lai norādītu, ka uzlāde ir veiksmīgi sākusies, zobu birste atskaņos divus signālus un indikatori iedegsies secībā no apakšas uz augšu.
- Lādēšanas laikā akumulatora indikators mirgo baltā krāsā.

4 Atstājiet ceļojuma futrālī pieslēgtu, līdz zobu birste ir pilnībā uzlādēta. Baterijas indikators nodzisis (beigs mirgot), kad rokturis būs uzlādēts.

Piezīme. Lai nodrošinātu labāku stabilitāti, pārliecinieties, ka ceļojuma futrālis ir novietots uz sāniem.

Akumulatora statuss (kad rokturis atrodas uz pieslēgta lādētāja vai ceļojuma futrālī)

Kad rokturis ir novietots lādētājā vai ceļojuma futrālī, akumulatora indikators paziņo akumulatora līmeni.

| Akumulatora statuss | Baterijas rādījumi |
|---------------------|---|
| Uzlāde | Mirgo baltā krāsā |
| Uzlādēts | Mirgo baltā krāsā 30 sekundes un tad izslēdzas. |

Akumulatora statuss (kad rokturis nav novietots uz lādētāja)

Kad zobu birste ir ieslēgta, akumulatora indikators roktura apakšā norāda akumulatora statusu.

| Akumulatora statuss | Baterijas rādījumi | Skaņa |
|---------------------|--------------------|-------|
|---------------------|--------------------|-------|

| | | |
|-----------------|----------------------|---|
| Uzlādēts | ledegas baltā krāsā | - |
| Daļēji uzlādēts | Mirgo baltā krāsā | - |
| Reti | Mirgo dzintara krāsā | Pēc tīrīšanas birstes rokturis atskaņo 3 signālus |
| Tukšs | Mirgo dzintara krāsā | Pēc tīrīšanas birstes rokturis atskaņo 2 signālus |

Tīrīšana

Zobu birstes uzgalis un rokturis

Birstes uzgaļus un rokturi var notīrīt, noskalojot tos ar siltu ūdeni.

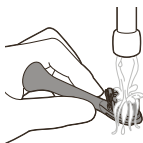

- 1 Noņemiet zobu suku uzgali no roktura un rūpīgi noskalojiet to.

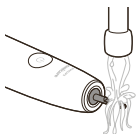

- 2 Noskalojiet visu rokturi, jo īpaši birstes uzgaļa savienojumu. Uzmanīgi notīriet apkārt gumijas blīvei. Vismaz reizi nedēļā.

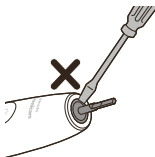

Piezīme. Nespiediet gumijas blīvējumu roktura augšdaļā.

Uzlādes futrālis un lādētājs

- 1 Pirms tīrīšanas atvienojiet lādētāju un ceļojuma futrāli.
- 2 Notīriet lādētāja un ceļojuma futrāļa virsmu ar mitru drānu.

Bīstami! Pirms tīrīšanas atvienojiet USB sienas adapteri un lādētājus.

Brīdinājumi!

- Nemazgājiet produktu vai piederumus trauku mazgājamajā mašīnā.
- Produkta vai tā piederumu tīrīšanai nelietojiet izopropilspirtu, etiķi, balinātāju vai citus mājas tīrīšanas līdzekļus, jo tas var izraisīt krāsas maiņu.
- Pirms ievietošanas ceļojuma futrālī pārliedzinieties, ka birstes uzgalis un zobu birste ir sausi.
- Nelietojiet ēteriskās eļļas birstes uzgaļa, produkta vai piederumu tīrīšanai, jo tas var izraisīt bojājumus

Glabāšana

Ja negrasāties izmantot ierīci ilgāku laika periodu, atvienojiet to no elektriskās strāvas, notīriet un uzglabājiet to vēsā un sausā vietā, kas nav pakļauta tiešas saules gaismas iedarbībai.

Problēmu novēršana

Šajā nodaļā ir apkopotas izplatītākās problēmas, kas var rasties, izmantojot šo ierīci. Ja jūs nevarat atrisināt problēmu, izmantojot tālāk norādīto informāciju, apmeklējiet www.philips.com/support un skatiet bieži uzdoto jautājumu sarakstu vai sazinieties ar Klientu apkalpošanas centru savā valstī.

| Problēma | Iespējamais cēlonis | Risinājums |
|--|---------------------|--|
| Es nevaru pilnībā piestiprināt birstes uzgali. Starp birstes uzgali un rokturi ir sprauga. | | Šāda sprauga tur ir paredzēta, lai birstes uzgalis varētu atbilstoši vibrēt. |

| Problēma | Iespējamais cēlonis | Risinājums |
|--|--|--|
| Philips Sonicare zobu birstes vibrācija nav tik spēcīga kā iepriekš. | Adaptīvās intensitātes funkcija ir aktivizēta, spiediena sensors ir aktivizēts (sk. 'Spiediena sensora atgriezeniskā saite') vai intensitāte nejauši tikusi mainīta. | Izslēdziet adaptīvās intensitātes un/vai spiediena sensora funkciju (sk. 'Funkciju aktivizēšana vai deaktivizēšana') un/vai paaugstiniet intensitātes līmeni, spiežot intensitātes indikatoru, līdz sasniegts vēlamais līmenis (sk. 'Intensitātes iestatījumi'). |
| Manai Philips Sonicare zobu birstei trūkst daļu. | Trūkstošās daļas iegādātajam modelim nav paredzētas. | Piederumi un birstes uzgaļu stiprinājumu skaits ir atkarīgs no iegādātā modeļa numura. Lai noteiktu, kam jābūt iekļautam jūsu roktura komplektā, skatiet HX modeļa numuru roktura apakšā. |

Otrreizējā pārstrāde



- Šis simbols nozīmē, ka elektriskos produktus un baterijas nedrīkst likvidēt kopā ar parastajiem sadzīves atkritumiem.
- Ievērojiet vietējos noteikumus par elektrisko produktu un bateriju savākšanu.

Iebūvētā uzlādējamā akumulatora izņemšana

Kad izstrādājums tiek likvidēts, iebūvētais uzlādējamais akumulators jāizņem kvalificētam speciālistam. Norādījumus par iebūvēto uzlādējamo akumulatoru izņemšanu var atrast vietnē

www.philips.com/support.

Garantija un atbalsts

Ja nepieciešama informācija vai atbalsts, lūdzu, apmeklējiet vietni **www.philips.com/support** vai lasiet starptautiskās garantijas bukletu.

Garantijas ierobežojumi

Starptautiskās garantijas nosacījumi nesedz tālāk minēto.

- Sugas uzgaļi.
- Bojājumi, ko izraisījusi neapstiprinātu rezerves daļu izmantošana.
- Bojājumi, kas radušies nepareizas, ļaunprātīgas lietošanas, nolaidības, pārveidojumu vai neatļauta remonta dēļ.
- Parastās darbības radīts nodilums un bojājumi, piemēram, robi, skrāpējumi, švīkas, nolupusi vai izbalējusi krāsa.

Įvadas

Sveikiname gavus naują „Philips Sonicare“ elektrinį dantų šepetėlį! Puikus apnašų šalinimas, baltosni dantys ir sveikesnės dantenos yra čia pat. Naudodami „Sonicare“ švelniai veikiančios technologijos „Sonic“, kliniškai sukurtų ir patvirtintų funkcijų derinį galite būti tikri, kad dantis visada išvalysite geriausiai.

Tolesnis palaikymas ir produkto registravimas jums prieinami adresu: www.philips.com/Prestige-Get-Started

Sveikiname prisijungus prie „Philips Sonicare“ šeimos!



Svarbi saugos informacija

Produktą naudokite tik numatytajam tikslui. Prieš naudodami produktą ir akumulatorius bei priedus atidžiai perskaitykite šią svarbią informaciją ir išsaugokite ją ateičiai. Naudojant netinkamai galimos pavojingos situacijos arba rimti sužeidimai.

Įspėjimai

- Saugokite įkroviklį nuo vandens.
- Po valymo įsitinkite, kad įkroviklis yra visiškai sausas prieš jungdami į sieninį elektros lizdą.
- Šį prietaisą gali naudoti vaikai ir asmenys, kurių fiziniai, jutimo ir protiniai gebėjimai yra silpnesni, taip pat asmenys, neturintys patirties ir žinių su sąlyga, kad jie bus išmokyti saugiai naudotis prietaisu ir bus prižiūrimi siekiant užtikrinti, jog jie saugiai naudotų prietaisą, ir supažindinti su susijusiais pavojais. Neleiskite vaikams be priežiūros valyti ar atlikti priežiūrą.
- Neleiskite vaikams žaisti su šiuo prietaisu.
- Naudokite tik originalius „Philips“ priedus ar eksploatacines medžiagas. Naudokite tik su produktu pateikiamą įkroviklį. Jei komplekte yra, naudokite tik originalų USB kabelį ir USB maitinimo bloką.

- Šiame prietaise nėra dalių, kurių priežiūrą galėtų atlikti naudotojas. Jei prietaisas apgadintas, nustokite jį naudoti ir susisiekite su klientų aptarnavimo centru savo šalyje (žr. 'Garantija ir pagalba'). Jei laidas pažeistas, pakeiskite įkroviklį nauju.
- Nenaudokite įkroviklio lauke arba netoli įkaitusių paviršių.
- Jokių produkto dalių neplaukite indaplovėje.
- Šis prietaisas skirtas valyti tik dantis, dantenas ir liežuvį.
- Nustokite naudoti prietaisą ir pasitarkite su odontologu / gydytoju, jei po naudojimo pasireiškia per didelis kraujavimas, po 1 savaitės naudojimo kraujavimas tęsiasi arba jei jaučiate diskomfortą ar skausmą.
- Jei per ankstesnius 2 mėnesius jums buvo atlikta burnos ertmės arba dantenų operacija, prieš naudodamiesi prietaisu pasitarkite su savo odontologu.
- Jei jums implantuotas širdies stimulatorius ar kitas prietaisas, prieš naudodamiesi pasitarkite su gydytoju ar implantuoto prietaiso gamintoju.
- Jei jums kilo su medicina susijusių klausimų, prieš naudodami šį prietaisą pasikonsultuokite su gydytoju.
- Šis prietaisas yra asmeninis priežiūros prietaisas ir nėra skirtas naudoti keliems pacientams odontologijos praktikai ar įstaigoje.
- Nebenaudokite šepetėlio galvutės, jei jos šereliai suspausti ar sulinkę. Šepetėlio galvutę keiskite kas 3 mėnesius arba dažniau, jei atsiranda susidėvėjimo požymių.
- Jei dantų pastoje yra peroksido, geriamosios sodos ar bikarbonato (dažnos balinančių dantų pastų sudedamosios dalys), kiekvieną kartą panaudoję kruopščiai išplaukite šepetėlio galvutę muilu ir vandeniu. Taip bus užkirstas kelias galimiems plastiko įtrūkimams.

- Venkite tiesioginio kontakto su produktais, kuriuose yra eterinių aliejų arba kokosų aliejaus. Kontaktas gali lemti šerių atsiskyrimą.
- Norėdami įkrauti bateriją, naudokite tik su gaminiu pateiktą sieninį USB adapterį, įkrovimo pagrindą ir kelioninį įkrovimo dėklą: WAA1001, WAA2001, HX9200 arba HX9200/B ir TCC1001, TCC2001, TCC3001, CBB1001 arba CBB2001. Nenaudokite ilgintuvo.
- Kraukite, naudokite ir laikykite produktą ne žemesnėje kaip 0 °C ir ne aukštesnėje kaip 40 °C temperatūroje.
- Laikykite produktą ir akumuliatorių toliau nuo ugnies bei vietose, kur nėra tiesioginės saulės šviesos ar aukštos temperatūros.
- Jei produktas tampa neįprastai karštas arba jaučiamas kvapas, pasikeičia spalva arba įkrovimas trunka ilgiau nei turėtų, nustokite naudoti ir įkrauti produktą bei kreipkitės į „Philips“.
- Produktų ir jų baterijų nedėkite į mikrobangų krosneles arba indukcinės viryklės.
- Neatidarykite, nemodifikuokite, nepjaustykite, nesugadinkite ir neišrinkite produkto ar baterijos, kad išvengtumėte baterijų perkaitimo arba toksinių ir pavojingų medžiagų paskleidimo. Užtikrinkite, kad naudojant akumuliatorių nebūtų trumpojo jungimo, perkrovimo arba atvirkštinio krovimo.
- Jei baterijos pažeistos arba teka, venkite sąlyčio su oda arba akimis. Taip atsitikus, nedelsdami gerai paskalaukite vandeniu ir kreipkitės į gydytoją.

Elektromagnetiniai laukai (EML)

Šis Philips prietaisas atitinka visus taikomus standartus ir nuostatus dėl elektromagnetinių laukų poveikio.

Radijo įrangos direktyva

Šiuo dokumentu „Philips“ deklaruoja, kad elektriniai dantų šepetėliai su radijo dažnio sąsaja („Bluetooth“ arba „BrushSync“) atitinka 2014/53/ES direktyvos reikalavimus.

- „Bluetooth“ radijo dažnis: 2,4 GHz
 - Maksimali „Bluetooth“ radijo dažnio galia: 3 dBm
 - NFC radijo dažnis: 13,56 MHz
 - Maksimali NFC radijo dažnio galia: 30,16 dBm
- Visas ES atitikties deklaracijos tekstas prieinamas tolesniu interneto adresu: www.philips.com/support

Paskirtis

„Sonicare Prestige“ elektriniai dantų šepetėliai skirti pilipusioms apnašoms ir maisto likučiams pašalinti nuo dantų, siekiant sumažinti dantų irimą ir pagerinti bei palaikyti burnos sveikatą. „Prestige“ elektriniai dantų šepetėliai skirti naudoti namie. Vaikus turi prižiūrėti suaugusysis.

Jūsų „Philips Sonicare“

- 1 Higieninis kelioninis dangtelis
- 2 Aukščiausios kokybės šepetėlio galvutė „viskas viename“ (A3)
- 3 „BrushSync“ simbolis
- 4 Rankena
- 5 Maitinimo įjungimo / išjungimo mygtukas
- 6 Intensyvumo indikatorius ir paslėptas mygtukas
- 7 „SenseIQ“ indikatorius
- 8 Šepetėlio galvutės keitimo priminimo indikatorius
- 9 Baterijų indikatorius
- 10 Šepetėlio grįžtamojo ryšio lemputė
- 11 Įkrovimo stovas
- 12 Įkrovimo stovas
- 13 Sieninis USB-A adapteris
- 14 USB-C laidas
- 15 Kelioninis įkrovimo dėklas
- 16 USB-C lizdas

Pastaba. Dėžutės turinys gali skirtis pagal modelį.

Ant gaminio gali būti šie simboliai:



Skaitykite naudojimo instrukciją.

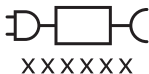

Atjungiamo maitinimo šaltinio dalis: „xxxxx“ nurodo patvirtintų naudoti įkroviklių modelio numerį.

Programėlė „Sonicare“ – naudojimo pradžia

„Sonicare“ programėlė susiejama su jūsų datų šepetėliu, kad galėtumėte naudoti papildomomis programėlės funkcijomis. Prijungę dantų šepetėlį prie savo „Sonicare“ programėlės paskyros jūs galėsite:

- Pritaikykite „Sonicare“ dantų šepetėlio nustatymus pagal pageidaujamus režimus, intensyvumą ir dantų šepetėlio grįžtamąjį ryšį.
- Stebėkite savo dantų valymo pažangą.
- Gaukite suasmenintų patarimų ir rekomendacijų, kaip pagerinti burnos sveikatą.
- Pasinaudokite visais privalumais ir nuolat atnaujinkite savo „Prestige“ patirtį.

Programėlė suderinama su plačiu „iPhone“ ir „Android™“ išmaniųjų telefonų asortimentu. Daugiau informacijos rasite adresu www.philips.com/Prestige-Get-Started

Norėdami pradėti naudoti „Sonicare“ programėlę:



- 1 Atsisiųskite „Sonicare“ programėlę į savo telefoną.
- 2 Įsitinkinkite, kad telefono „Bluetooth“ funkcija įjungta.
- 3 Paimkite savo dantų šepetėlį, kad patikrintumėte, ar jis įjungtas (įjungtos lemputės).
- 4 Atidarykite programėlę ir atlikite tolesnius veiksmus.
- 5 Susiekite savo dantų šepetėlį su programėle.

- 6 Susikurkite savo paskyrą naudodamiesi programėle. Paraginti užbaikite programinės-aparatinės įrangos naujinimą, kad gautumėte prieigą prie naujausių patobulinimų ir funkcijų.
- 7 Dantis valykite reguliariai. Esate pasirengę pradėti savo patirtį prisijungus. Reguliariai sinchronizuodami dantų šepetėlį su programėle, galite gauti naujinių, kurie padės pagerinti burnos sveikatos priežiūrą.
- 8 Reguliariai sinchronizuokite.
 - **Kaip sinchronizuoti rankiniu būdu:** susiekite / prijunkite dantų šepetėlį prie programėlės kas porą savaičių, kad galėtumėte pasinaudoti programėlės funkcijomis / galimybėmis.
 - **Kaip sinchronizuoti automatiškai:** atlikdami programėlės nustatymus leiskite pasiekti vietos duomenis. Jei leisite pasiekti vietos duomenis, Jūsų telefonas žinos, kada jis yra Jūsų dantų šepetėlio ryšio diapazone, ir galės atnaujinti Jūsų dantų valymo duomenis programėlėje, kad pateiktų naujausias įžvalgas bei rekomendacijas

Pastaba. Naudodamiesi programėle įsitikinkite, kad Jūsų telefono „Bluetooth“ funkcija įjungta. To reikia, kad dantų šepetėlis galėtų perkelti ir atnaujinti Jūsų dantų valymo duomenis į programėlę. Jei turite klausimų apie tai, kodėl renkami jūsų valymo duomenys, būtinai peržiūrėkite „Sonicare“ pareiškimą apie privatumą, prieinamą programėlės sąrankos proceso metu.

Programėlės funkcijos

„Sonicare“ programėlėje pateikiami pagal Jūsų pageidavimus pritaikomi dantų šepetėlio nustatymai, įskaitant šiuos:

- Intensyvumo nustatymai
- Režimo valdikliai
- Pritaikomo intensyvumo įgalinimas ir išjungimas
- Šveitimo atsiliepimų įjungimas ir išjungimas

Šepetėlio galvutė

„Sonicare Prestige“ elektrinis dantų šepetėlis tiekiamas su nauja „Premium All-in-One“ šepetėlio galvute (A3). Ši šepetėlio galvutė specialiai sukurta taip, kad pašalintų išskirtines apnašas, balintų (pašalintų dėmeles) ir užtikrintų dantenu sveikatą. Aukščiausios klasės šepetėlių galvutės „viskas viename“ su „BrushSync“ technologija (žr. informaciją toliau), kaip nurodo  simbolis dantų šepetėlio galvutės apačioje.

Norėdami sužinoti apie visas mūsų šepetėlių galvučių parinktis, apsilankykite mūsų interneto svetainėje, jei norite gauti daugiau informacijos:

www.philips.com/toothbrush-heads

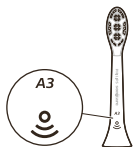

„Philips Sonicare“ naudojimas

Dantų valymo nurodymai

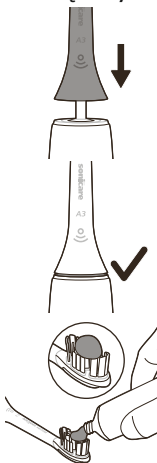

- 1 Šepetėlio galvutę tvirtai užspauskite ant rankenėlės.

Pastaba. Tarp šepetėlio galvutės ir rankenėlės gali būti matomas mažas tarpelis. Tai leidžia šepetėlio galvutei tinkamai vibruoti.

- 2 Sušlapinkite šerelius ir uždėkite nedidelį kiekį dantų pastos.



- 3 Dantų šepetėlio šerelius laikykite atsuktus į dantis, pasukę nedideliu (45 laipsnių) kampu. Lengvai paspauskite, kad šereliai pasiektų dantenų liniją arba šiek tiek po dantenų linija.

Pastaba. Pasistenkite, kad šepetėlio galvutės centras visada liestų dantis.



- 4 Paspauskite įjungimo ir išjungimo mygtuką, kad įjungtumėte „Philips Sonicare“.

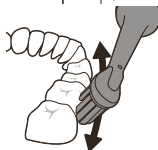

- 5 Kad maksimizuotumėte „Philips Sonicare“ veiksmingumą, švelniai spauskite ir leiskite „Philips Sonicare“ dantų šepetukui valyti jūsų dantis.



Pastaba. Šereliai apačioje turėtų praplatėti. Netrinkite. Pasikeitusi rankenos vibracija ir šepetėlio grįžtamojo ryšio lemputė mirksi violetine spalva, įspėdama, kad spaudžiate per stipriai.

Lėtai judinkite šepetėlio galvutę skersai dantų nedideliais judesiais pirmyn ir atgal, kad ilgesni šereliai pasiektų tarpdančius. Tęskite šiuos judesius visą laiką valydami.

- 6 Norėdami nuvalyti vidinę priekinių dantų pusę, pakreipkite šepetėlio rankenėlę į beveik vertikalią padėtį ir ant kiekvieno danties atlikite kelis vertikalius persidengiančius valymo judesius.

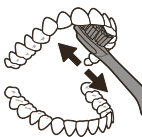

- 7 „BrushPacer“ dalija dantų valymo laiką į šešis vienodus segmentus ir rodo, kada turėtumėte pereiti prie kitos srities. Segmentai nurodomi trumpa vibracijos pauze. Dantų šepetėlis automatiškai sustoja baigus valymo seansą.



Pastaba. Jūsų „Philips Sonicare“ dantų šepetėlių saugu naudoti valant breketus, pakeistus ir restauruotus dantis (užpildus, vainikėlius, aptaisus)

Dantų valymo režimai

Elektriniame dantų šepetėlyje yra valymo režimas „viskas viename“, kuris odontologui suteikia rekomenduojamą 2 minučių dantų valymo procedūrą su šešių segmentų šepetėliu.

Jei norite pritaikyti savo dantų valymo režimą, galite pritaikyti savo elektrinio dantų šepetėlio nustatymus naudodami „Sonicare“ programėlę (žr. 'Programėlė „Sonicare“ – naudojimo pradžia').

Pastaba. Nors režimas nerodomas ant dantų šepetėlio rankenos, bet kuriuo metu galite atnaujinti režimą iš „Sonicare“ programėlės ir Jūsų pasirinkimas bus išsaugotas.

Intensyvumo nustatymai

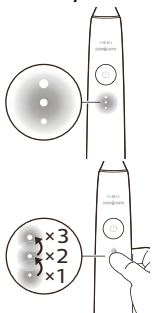

Jūsų elektrinis dantų šepetėlis turi 3 skirtingus intensyvumo nustatymus:

- Didelis intensyvumas (trys lemputės)
- Vidutinis intensyvumas (dvi lemputės)
- Žemas intensyvumas (viena lemputė)

Jei norite rankiniu būdu pasirinkti pageidaujamą intensyvumą, paspauskite intensyvumo indikatorius lemputes ant rankenos, kad peržiūrėtumėte parinktį. Intensyvumo nustatymą galima keisti prieš valymą, jo metu arba po jo.

Pastaba. Intensyvumo nustatymą taip pat galima pritaikyti iš „Sonicare“ programėlės.

„BrushSync“ technologija

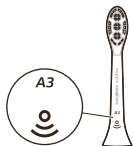

„BrushSync“ technologija leidžia šepetėlio galvutei palaikyti ryšį su rankenele naudojant mikrolustą. Symbolis  šepetėlio galvutės apačioje rodo, kad dantų šepetėlio galvutė aprūpinta šia technologija.

„BrushSync“ technologija įjungia šias funkcijas:

- Šepetėlio galvutės keitimo priminimas
- „BrushSync“ režimo suporavimą („Tongue Care“ dantų šepetėlio galvutėms)

Funkcijos

- „SenseIQ“
- Spaudimo jutiklio grįžtamasis ryšys
- Pritaikantis intensyvumas
- Šveitimo grįžtamasis ryšys
- „BrushPacer“
- Šepetėlio galvutės keitimo priminimas

„SenseIQ“

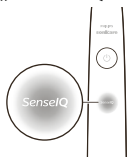

„Sonicare“ dantų šepetėlyje įrengta „SenseIQ“ technologija, kuri yra išmaniųjų funkcijų derinys, stebintis Jūsų dantų šepetėlio elgesį (pvz., judesius, įpročius, dantų šepetėlio galvutės pasirinkimą) ir teikia suasmenintą grįžtamąjį ryšį bei rekomendacijas.

„SenseIQ“ funkcijos:

- Pritaikantis intensyvumas
 - Grįžtamasis ryšys realiuoju laiku:
 - Šveitimo grįžtamasis ryšys
 - Spaudimo jutiklio grįžtamasis ryšys
 - Suasmenintos rekomendacijos programėlėje
 - Dantų valymo grįžtamasis ryšys programėlėje
- „SenseIQ“ piktograma ant rankenos įsižiebs, kai bus įjungtos išmaniosios funkcijos:
- valant dantis
 - patvirtinti nustatymų įgalinimą ir išjungimą

Spaudimo jutiklio grįžtamasis ryšys

Jūsų „Sonicare“ dantų šepetėlis matuoja spaudimą, kurį naudojate valydami, kad Jūsų dantenos ir dantys būtų apsaugoti nuo sužalojimo.



Jei stipriai spausite, rankena pakeis savo vibraciją, o dantų valymo grįžtamojo ryšio lemputė mirksės (violetine spalva) rankenos apačioje, kol sumažinsite spaudimą.

Pastaba. Jūsų produktas tiekiamas su įjungtu spaudimo jutikliu. Norėdami išjungti šią funkciją, žr. „Funkcijų įjungimas arba išjungimas“.

Prisitaikantis intensyvumas

„Sonicare“ dantų šepetėlis sukurtas su prisitaikančiu intensyvumu, kad apsaugotų Jūsų dantenas. Jei ilgą laiką stipriai spausite, dantų šepetėlis automatiškai sumažins 1 lygio intensyvumą. Pajusite trumpą spaudimo grįžtamojo ryšio pauzę ir pajusite, kaip intensyvumas prisitaiko prie kito žemesnio lygio.

Pastaba. Prisitaikantis intensyvumas gautame gaminyje yra įjungtas. Norėdami išjungti šią funkciją, žr. „Funkcijų įjungimas arba išjungimas“.

Pastaba. Kiekvieno naujo dantų valymo ciklo metu intensyvumas grįš į Jūsų iš anksto pasirinktą nustatymą.

Šveitimo grįžtamasis ryšys

„Sonicare“ dantų šepetėlis matuoja judesius valant šepetėliu, kad nustatytų šveitimo elgesį (optimalią techniką žr. dantų valymo instrukcijose). Jei valydami reguliariai šveičiate, programėlė rekomenduos įjungti šveitimo grįžtamąjį ryšį.

Įjungus šveitimo grįžtamąjį ryšį, užsidegs oranžinė šepetėlio grįžtamojo ryšio lemputė rankenos apačioje, o rankenos vibracija pasikeis, primindama, kad šveisti reikia sustoti. Dantų valymo grįžtamojo ryšio lemputė išsijungs, kai nustosite šveisti.

Pastaba. Šveitimo grįžtamasis ryšys yra išjungtas. Norėdami įjungti šią funkciją, žr. „Funkcijų įjungimas arba išjungimas“.



„BrushPacer“

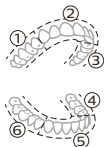

„BrushPacer“ dalija dantų valymo laiką į šešis vienodus segmentus ir rodo, kada turėtumėte pereiti prie kitos srities. Segmentai nurodomi trumpa vibracijos pauze. Dantų šepetėlis automatiškai sustoja baigus valymo seansą.

Pastaba. Kai naudojate režimą „White +“ arba „Dantenų sveikata“, gali būti pridėta papildomų segmentų. Žr. „Sonicare“ programėlę, kur rasite režimų aprašymus.

Šepetėlio galvutės keitimo priminimas

„Sonicare“ dantų šepetėlis stebės Jūsų išmaniojo dantų šepetėlio galvutės nusidėvėjimą, naudodamas „BrushSync“ technologiją šiems duomenims išmatuoti:

- Bendrą spaudimą, kurį naudojate valydami
 - Visą laiką, kurį valėte savo šepetėlio galvute
- Kai Jūsų šepetėlio galvutė nebeveiks, dantų šepetėlio galvutės pakeitimo priminimo indikatorius lemputė mirksės oranžine spalva, o rankena pypsės ir skleis garsus, rodydama, kad laikas pakeisti dantų šepetėlio galvutę.

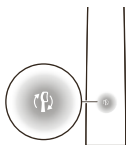

Pastaba. Šepetėlio galvutės keitimo priminimas įjungtas jūsų produkte. Norėdami išjungti šią funkciją, žr. „Funkcijų įjungimas arba išjungimas“.

Funkcijų įjungimas arba išjungimas

Galite įjungti arba išjungti tolesnes jūsų dantų šepetėlio funkcijas:

- Prisitaikantis intensyvumas
- Spaudimo jutiklio grįžtamasis ryšys
- Šveitimo grįžtamasis ryšys
- Šepetėlio galvutės keitimo priminimas

Pastaba. Prisitaikantis intensyvumas bus išjungtas išjungus spaudimo jutiklį.

Iš programėlės

Šias funkcijas galima įjungti arba išjungti naudojant „Sonicare“ programėlę.

- Prisitaikantis intensyvumas

- Šveitimo grįžtamasis ryšys
Instrukcijos, kaip prisijungti prie programėlės (žr. 'Programėlė „Sonicare“ – naudojimo pradžia').

Nuo rankenos

1 veiksmas: Padėkite rankeną ant įkrovimo stovo.



2 veiksmas: nuspauskite ir laikykite maitinimo mygtuką:

Prisitaikantis intensyvumas

Šepetėlio galvutės keitimo priminimas

Spaudimo jutklio grįžtamasis ryšys

iki 3 sekundžių

Iki 5 sekundžių

Iki 7 sekundžių



3 veiksmas: atleiskite maitinimo mygtuką, kai išgirsite

1 pyptelėjimą

1 pyptelėjimą ir paskui 2 pyptelėjimus

1 pyptelėjimą, 2 pyptelėjimus ir paskui 3 pyptelėjimus



„SenseIQ“ indikatorius įsižiebia 3 sekundes

3 sekundes įsižiebia dantų šepetėlio galvutės keitimo priminimo indikatorius

„SenseIQ“ indikatorius ir lempučių žiedas 3 sekundes šviečia violetine spalva

Kartu su:

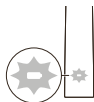

Jei pamatysite baterijos indikatoriaus lemputes 3 kartus sumirksint baltai ir išgirsite 3 tonus nuo žemo iki aukšto, tada funkcija įjungta.

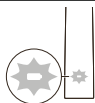

Jei pamatysite baterijos indikatoriaus lemputes 3 kartus sumirksint oranžine spalva ir išgirsite 3 tonus nuo aukšto iki žemo, tada funkcija išjungta.

Įkrovimas ir baterijos būseną

Krovimas ant įkroviklio pagrindo

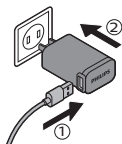

- 1 Įkrovimo pagrindo USB laidą įjunkite į USB sieninį adapterį, o sieninį adapterį įjunkite į elektros lizdą.

- 2 Įkrovimo stovą (su skaidriu dangteliu) padėkite ant įkrovimo pagrindo.

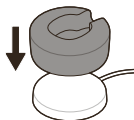

- 3 Dantų šepetėlį padėkite ant įkroviklio.

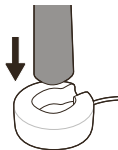

- a Rodydamas, kad įkrovimas pradėtas sėkmingai, dantų šepetėlis du kartus supypsės, o lemputės įsižiebs judėdamos aukštyn.
- b Įkraunant bateriją indikatorius mirksi balta spalva.

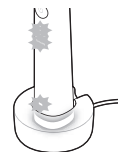

- 4 Dantų šepetėlį palikite ant įkroviklio, kol jis bus visiškai įkrautas. Baterijos lemputė išsijungs (nustos mirksėti), kai rankenos įkrovimas bus baigtas.

Pastaba. „Sonicare“ dantų šepetėliui visiškai įkrauti gali prireikti iki 16 valandų.

Įkrovimas naudojant kelioninį dėklą

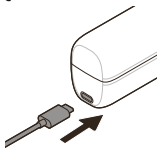

- 1 USB laidą įkiškite į kelioninį dėklą ir į sieninį USB adapterį.
- 2 Sieninį adapterį įkiškite į elektros lizdą.

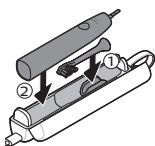

- 3 Dantų šepetėlį įdėkite į kelioninį dėklą.

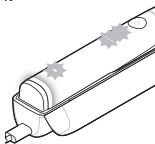

- a Rodydamas, kad įkrovimas pradėtas sėkmingai, dantų šepetėlis du kartus supypsės, o lemputės įsižiebs judėdamos aukštyn.

- b Įkraunant bateriją indikatorius mirksi balta spalva.

- 4 Kelioninį dėklą palikite prijungtą, kol dantų šepetėlis bus visiškai įkrautas. Baterijos lemputė išsijungs (nustos mirksėti), kai rankenos įkrovimas bus baigtas.

Pastaba. Įsitikinkite, kad kelioninis dėklas pastatytas ant šono, kad stovėtų stabiliau.

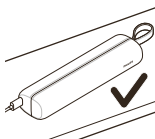

Baterijos būklė (kai rankena yra ant veikiančio įkroviklio ar kelioninio dėklo)

Kai rankenėlė padėta ant įkroviklio arba kelioniniame dėkle, baterijos įkrovimo indikatoriaus lemputė nurodo baterijos lygį.

| Baterijos būseną | Baterijos rodmuo |
|------------------|---|
| Įkrovimas | Mirksi baltai |
| Visiškai | 30 sekundžių šviečia baltai ir tada išjungiamą. |

Baterijos būseną (kai rankenėlė nepadėta ant įkroviklio)

Kai dantų šepetėlis veikia, baterijos lemputė dantų rankenėlės apačioje rodys likusį baterijos įkrovos lygį.

| Baterijos būseną | Baterijos rodmuo | Garsas |
|--------------------|------------------|--|
| Visišškai | Šviečia baltai. | - |
| Iš dalies visiškai | Mirksi baltai | - |
| Retai | Mirksi geltonai | Po dantų valymo rankena 3 kartus supypsi |
| Tuščia | Mirksi geltonai | Po dantų valymo rankena 2 kartus supypsi |

Valymas

Dantų šepetėlio galvutė ir rankena

Dantų šepetėlių galvutes ir rankeną galima išvalyti nuplaunant šiltu vandeniu.

- 1 Nuimkite šepetėlio galvutę nuo rankenėlės ir kruopščiai išskalaukite.
- 2 Išskalaukite visą rankenėlę, ypač šepetėlio galvutės jungtį. Švelniai nuvalykite apie guminį sandariklį. Mažiausiai kartą per savaitę.

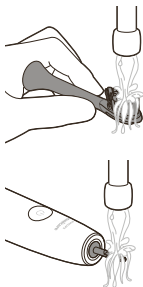

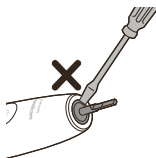

Pastaba. Nespauskite guminio sandariklio rankenėlės viršuje.

Kelioninis dėklas ir įkroviklis

- 1 Prieš valydami įkroviklį ir kelioninį dėklą, juos atjunkite.
- 2 Įkroviklio ir kelioninio dėklo paviršių valykite drėgna šluoste.

Pavojus! Prieš valydami, atjunkite USB sieninį adapterį ir įkroviklius.

Atsargumo priemonės:

- Gaminio ar priedų neplaukite indaplovėje.
- Nenaudokite izopropilo alkoholio, acto, baliklio ar bet kokių kitų buitinių valymo produktų gaminiui ar jo priedams valyti, nes dėl to gali pasikeisti spalva.
- Prieš laikydami kelioniniame dėkle, įsitikinkite, kad šepetėlio galvutė ir dantų šepetėlis yra sausi.
- Valydami šepetėlio galvutę, gaminį ar priedus nenaudokite eterinių aliejų, nes tai gali pakenkti

Laikymas

Jei neketinate naudoti produkto ilgesnį laikotarpį, atjunkite jį nuo elektros lizdo, nuvalykite ir laikykite vėsioje, sausoje vietoje, apsaugotoje nuo tiesioginių saulės spindulių.

Trikčių diagnostika ir šalinimas

Šiame skirsnyje apibendrintos dažniausios problemos, su kuriomis galite susidurti naudodami prietaisą. Jei toliau pateikta informacija nepadės išspręsti problemos, apsilankykite www.philips.com/support, ten rasite dažnai užduodamų klausimų sąrašą, arba kreipkitės į savo šalies klientų aptarnavimo centrą.

| Problema | Galima priežastis | Sprendimas |
|---|-------------------|--|
| Negaliu visiškai pritvirtinti šepetėlio galvutės. Tarp šepetėlio galvutės ir rankenėlės yra tarpelis. | | Šis tarpas yra normalus ir reikalingas tam, kad šepetėlio galvutė tinkamai vibruotų. |

| Problema | Galima priežastis | Sprendimas |
|--|--|--|
| Mano „Philips Sonicare“ dantų šepetėlio vibracija yra ne tokia stipri kaip anksčiau. | Prisitaikymo intensyvumo funkcija buvo įjungta, spaudimo jutiklis įjungtas (žr. 'Spaudimo jutiklio grįžtamasis ryšys') arba intensyvumas buvo netyčia pakeistas. | Išjunkite prisitaikymo intensyvumo ir (arba) slėgio jutiklio funkciją (žr. 'Funkcijų įjungimas arba išjungimas') ir (arba) padidinkite intensyvumo lygį paspausdami intensyvumo indikatoriaus lemputę iki pageidaujamo lygio (žr. 'Intensyvumo nustatymai'). |
| Mano „Philips Sonicare“ dantų šepetėlyje trūksta dalių. | Trūkstamos dalys nėra pridedamos su Jūsų įsigytu modeliu. | Priedai ir šepetėlių galvučių priedų skaičius priklauso nuo įsigyto modelio numerio. HX modelio numerį rasite rankenos apačioje, kad nustatytumėte, kas pridedama prie Jūsų rankenos. |

Perdirbimas



- Šis simbolis reiškia, kad elektros produktai ir akumulatoriai negali būti išmetami su buitineis atliekomis.
- Laikykites šalies taisyklių, skirtų atskiram elektros produktų ir akumuliatorių surinkimui.

Integruotos įkraunamos baterijos išėmimas

Integruotą įkraunamą bateriją turi išimti tik kvalifikuoti profesionalai, kai produktas yra utilizuojamas. Instrukcijos, kaip išimti integruotas įkraunamas baterijas, pateikiamos www.philips.com/support.

Garantija ir pagalba

Jei reikia informacijos ar pagalbos, apsilankykite www.philips.com/support arba perskaitykite tarptautinės garantijos lankstinuką.

Garantijos apribojimai

Tarptautinės garantijos nuostatos netaikomos:

- šepetėlių galvutėms;
- gedimams, kurie įvyko naudojant neoriginalias dalis;
- apgadinimams dėl netinkamo naudojimo, piktnaudžiavimo, nerūpestingumo, keitimo ar neteisėto taisymo;
- įprastam nusidėvėjimui: nuskilimams, įbrėžimams, nusitrynimams, spalvos pakitimui ar išblukimui.

Bevezetés

Gratulálunk új Philips Sonicare elektromos fogkeféjéhez! Felülmúlhatatlan lepedékeltávolítás, fehérebb fogak és egészségesebb íny – mindez karnyújtásnyira. A Sonicare gyengéd szonikus technológiája és a klinikai fejlesztésű, bevált módszerek kombinációjával biztos lehet abban, hogy minden alkalommal a legtökéletesebb tisztaságot érheti el.

További terméktámogatás és termékregisztráció:

www.philips.com/Prestige-Get-Started

Üdvözöljük a Philips Sonicare családban!



Fontos biztonságossági tudnivalók

A készüléket mindig rendeltetésszerűen használja. A termék, illetve akkumulátorainak és tartozékainak használata előtt olvassa el figyelmesen ezeket a fontos információkat, és őrizze meg őket. A nem rendeltetésszerű használat veszélyes lehet, illetve súlyos sérüléseket okozhat.

Figyelmeztetés

- Tartsa a töltőt víztől távol.
- Tisztítás után a fali aljzathoz való csatlakoztatás előtt ellenőrizze, hogy a töltő teljesen megszáradt-e.
- A készüléket gyermekek és csökkent fizikai, érzékelési vagy szellemi képességekkel rendelkező, vagy a készülék működtetésében járatlan személyek is használhatják, amennyiben ezt felügyelet mellett teszik, illetve ismerik a készülék biztonságos működtetésének módját és az azzal járó veszélyeket. A tisztítást és a felhasználó által is végezhető karbantartást nem végezhetik gyermekek felügyelet nélkül.
- Ne engedje, hogy gyermekek játsszanak a készülékkel.

- Csak eredeti Philips tartozékokat és fogyóeszközöket használjon. Csak a termékhez kapott töltőt használja. Ha a termékhez kapott USB-kábelt és USB-tápegységet, csak ezeket használja.
- A készülék nem tartalmaz a felhasználó által javítható alkatrészt. Ha a készülék meghibásodott, ne használja tovább, hanem lépjen kapcsolatba az országában (lásd: 'Garancia és terméktámogatás') illetékes ügyfélszolgálattal. Ha megsérül a kábele, cserélje ki a töltőt.
- Ne használja a töltőegységet szabadterén vagy felmelegedett felületek közelében.
- A készülék alkatrészeit ne tisztítsa mosogatógépben.
- A készüléket kizárólag a fogak, az íny és a nyelv tisztítására terveztük.
- Ha a készülék használata után túlzott vérzés jelentkezik, vagy ha a vérzés egyheti használat után sem szűnik, illetve ha kellemetlen érzést vagy fájdalmat tapasztal, hagyja abba a használatát, és forduljon fogorvoshoz vagy orvoshoz.
- Ha az elmúlt 2 hónapban szájsebészeti műtétje volt, kérje ki fogorvosa tanácsát, mielőtt a készüléket használná.
- Ha szívritmusszabályozója vagy egyéb beépített gyógyászati eszköze van, használat előtt forduljon a kezelőorvosához vagy a gyógyászati eszköz gyártójához.
- Ha egészségügyi aggálya merül fel, a készülék használata előtt forduljon orvosához.
- A készülék a személyes higiénia fenntartásának eszköze. Ne használja több különböző páciensnél fogászati gyakorlatban vagy fogászati intézményben.
- Ne használja tovább a fogkefefejet, ha a sörték töröttek vagy hajlottak. 3 havonta cserélje a fogkefefejet, illetve ha kopás jelei mutatkoznak, akkor hamarabb cserélje.

- Ha a fogkrém peroxidot, szódabikarbónát vagy bikarbonátot tartalmaz (fehérítő fogkrémeknél jellemző), minden egyes használat után alaposan tisztítsa meg a fogkefefejet szappanos vízzel. Ezáltal megelőzhető a műanyag repedezése.
- Ne használja illóolajat vagy kókuszolajat tartalmazó termékekkel. Az ilyen termékekkel való érintkezés a sörték kihullásához vezethet.
- Az akkumulátor töltéséhez csak a készülékhez mellékelt fali USB-adaptert, töltőtalpat és töltős utazótokot használja, amelyek típuszáma: WAA1001, WAA2001, HX9200 vagy HX9200/B és TCC1001, TCC2001, TCC3001, CBB1001 vagy CBB2001. Ne használjon hosszabbítót.
- A készüléket 0 °C és 40 °C közötti hőmérsékleten töltsé, használja és tárolja.
- Ne dobja tűzbe se a terméket, se az akkumulátort, és ne tegye ki őket közvetlen napfénynek vagy magas hőmérsékletnek.
- Ha a termék abnormálisan felforrósodik, szokatlan szagot bocsát ki, vagy ha a töltés a szokásosnál sokkal hosszabb ideig tart, akkor ne használja és ne töltsé tovább, hanem forduljon a Philips helyi szaküzletéhez.
- Ne tegye a termékeket vagy az elemet/akkumulátort mikrohullámú sütőbe vagy indukciós főzőlapokra.
- Az akkumulátor felmelegedésének, valamint a mérgező vagy veszélyes anyagok felszabadulásának megakadályozása érdekében ne nyissa fel, ne módosítsa, ne szűrje át és ne rongálja meg a terméket vagy az akkumulátort. Ne töltsé, ne zárja rövidre és ne töltsé fordított polaritással az elemeket.
- Ha az elem/akkumulátor sérült vagy szivárog, kerülje a bőrrel vagy szemmel való érintkezést. Ha ez mégis megtörténik, azonnal öblítse le bő vízzel, és forduljon orvoshoz.

Elektromágneses mezők (EMF)

Ez az Philips készülék az elektromágneses terekre érvényes összes vonatkozó szabványnak és előírásnak megfelel.

Rádióberendezésre vonatkozó irányelv

A Philips ezúton kijelenti, hogy a rádiófrekvenciás funkcióval (Bluetooth vagy BrushSync) rendelkező elektromos fogkefék megfelelnek a 2014/53/EU irányelv előírásainak.

- Bluetooth-rádiófrekvencia: 2,4 GHz
- Bluetooth maximális rádiófrekvenciás teljesítménye: 3 dBm
- NFC-rádiófrekvencia: 13,56 MHz
- NFC maximális rádiófrekvenciás teljesítménye: 30,16 dBm

Az EK-megfelelőségi nyilatkozat teljes szövegének másolata megtekinthető a következő címen:

www.philips.com/support

Használat célja

A Sonicare Prestige elektromos fogkefét a lepedékek és ételmaradékok fogakról való eltávolítására terveztük, így segít csökkenteni a fogszuvasodást, valamint javítani és fenntartani a szájjegészségét. A Prestige elektromos fogkefék otthoni használatra valók. Gyermekek csak felnőtt felügyelete alatt használhatják.

Philips Sonicare fogkefe

- 1 Higiénikus utazótok
- 2 Prémium minőségű multifunkciós fogkefefej (A3)
- 3 BrushSync szimbólum
- 4 Markolat
- 5 Be-/kikapcsoló gomb
- 6 Intenzitásjelző és rejtett gomb
- 7 SenseIQ visszajelző
- 8 Fogkefefej cseréjére emlékeztető jelzés
- 9 Akkumulátor jelzőlámpája
- 10 Fogmosás visszajelző lámpája
- 11 Töltőegység

- 12 Töltőállvány
- 13 Fali USB-A-adapter
- 14 USB-C-kábel
- 15 Töltős utazótok
- 16 USB-C-csatlakozó

Megjegyzés: A doboz tartalma a megvásárolt típustól függően eltérő lehet.

A terméken a következő szimbólumok lehetnek láthatók:

Olvassa el a használati útmutatót.

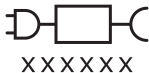

Leválasztható tápegység: A(z) „xxxxxx” a készülékhez használható jóváhagyott töltők típuszámát jelzi.

Sonicare alkalmazás – az első lépések

A Sonicare alkalmazás a fogkefével párosítva csatlakoztatott fogmosási élményt nyújt. Ha fogkeféjét csatlakoztatja a Sonicare alkalmazásban létrehozott fiókjához, a következőkre nyílik lehetősége:

- Szabja testre a Sonicare fogkefe beállításait a preferált üzemmódok, intenzitás és a fogkefe visszajelzése szerint.
- Kövesse nyomon a fogmosási rutinja fejlődését.
- Személyre szabott tippeket és javaslatokat kaphat arról, hogyan javíthatná a szájápolási rutinját.
- Élvezze az előnyök teljes választékát és a Prestige-élmény folyamatos fejlődését.



Az alkalmazás számos iPhone és Android™ okostelefonnal kompatibilis. További információkért látogasson el a www.philips.com/Prestige-Get-Started oldalra.

A Sonicare alkalmazás használatának megkezdéséhez:

- 1 Töltse le a Sonicare alkalmazást a telefonjára.
- 2 Kapcsolja be a Bluetooth funkciót a telefonon.
- 3 Vegye fel a fogkefét, és ellenőrizze, hogy aktív-e (világítanak-e a jelzőlámpái).
- 4 Indítsa el az alkalmazást, és kövesse az útmutató lépéseit.
- 5 Párosítsa a fogkefét az alkalmazással.
- 6 Hozza létre fiókját az alkalmazásban. Ha az alkalmazás kéri, végezze el a belső vezérlőprogram frissítését, hogy hozzájusson a legújabb funkciókhoz és fejlesztésekhez.
- 7 Mosson fogat rendszeresen. Most már készen áll a csatlakoztatott fogmosási élményre. Ha rendszeresen szinkronizálja a fogkefét az alkalmazással, tanácsokat kaphat szájápolási rutinjának javításához.
- 8 Végezze el a szinkronizálást rendszeresen.
 - **Manuális szinkronizálás:** Párosítsa/csatlakoztassa a fogkefét az alkalmazáshoz néhány hetente, hogy ki tudja használni az alkalmazás összes funkcióját és képességét.
 - **Automatikus szinkronizálás:** Az alkalmazás beállításakor engedélyezze a helymeghatározást. A helymeghatározás engedélyezésével a telefon tudni fogja, hogy a fogkefe mikor van a kapcsolódási hatótávján belül, és frissíteni tudja a fogmosási adatokat az alkalmazásban, hogy naprakész információkat és javaslatokat nyújtson.

Megjegyzés: Az alkalmazás használatakor kapcsolja be a telefon Bluetooth funkcióját, hogy a fogkefe át tudja küldeni a fogmosási adatokat az alkalmazásba, és frissíteni tudja őket. Ha kérdései vannak a fogmosással kapcsolatos adatok gyűjtésének okáról, tekintse át a Sonicare adatvédelmi nyilatkozatát,

amely az alkalmazás telepítési folyamata során végig elérhető.

Alkalmazás – funkciók

A Sonicare alkalmazás az Ön igényei szerint személyre szabható beállításokat biztosít a fogkeféhez, beleértve a következőket:

- Intenzitásbeállítások
- Üzem módvezérlők
- Adaptív intenzitás be- és kikapcsolása
- Dörzsölési visszajelzés engedélyezése és kikapcsolása

Fogkefefej

A Sonicare Prestige elektromos fogkefe egy új, prémium minőségű multifunkciós fogkefefejjel (A3) érkezik. Ezt a fogkefefejet kifejezetten a lepedékek eltávolítására, a fogak fehéritésére (folteltávolításra), valamint a fogíny ápolására terveztük.

A prémium minőségű multifunkciós fogkefefejek BrushSync technológiával vannak ellátva (ennek leírását lásd alább), amint ezt a rajtuk található ☺ szimbólum jelzi.

A használható fogkefefejek teljes választékának megtekintéséhez látogasson el honlapunkra:

www.philips.com/toothbrush-heads

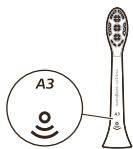

A Philips Sonicare fogkefe használata

Utasítások fogmosáshoz

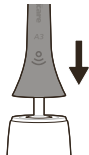

- 1 Nyomja a fogkefefejet határozottan a nyélre.

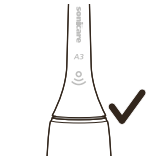

Megjegyzés: Teljesen normális, ha van egy kis rés a fogkefefej és a nyelv között. Ez lehetővé teszi a fogkefefej megfelelő rezgését.

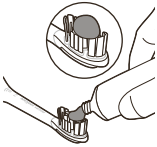

- 2 Vizezze be a fogkefe sörtéit, és vigyen fel egy kis adag fogkrémet.



- 3 Helyezze a fogkefe sörtéit a fogára enyhén (45 fokos szögben) megdőntve. Finoman nyomja a fogkefét az ínyvonalhoz vagy kissé az ínyvonal alá, hogy a sörték hozzá tudjanak férni.

Megjegyzés: Mindvégig tartsa a fogkefefej közepét a fogakon.



- 4 A be- és kikapcsoló gombbal kapcsolja be a Philips Sonicare készüléket.

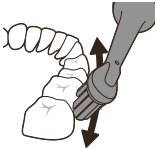

- 5 Enyhe nyomással érheti el a Philips Sonicare fogkefe maximális hatékonyságát. Hagyja, hogy a Philips Sonicare fogkefe dolgozzon Ön helyett.

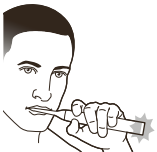

Megjegyzés: A sörtéknek enyhén meg kell hajolniuk. Ne dörzsölje a fogakat. A nyelv rezgése megváltozik, és a fogmosás visszajelző lámpája lila színben villog, hogy figyelmeztesse Önt, ha túl nagy nyomást fejt ki.

Gently move the brush head slowly across the teeth in a small back and forth motion so the longer bristles reach between your teeth. Folytassa ezt a mozdulatot a teljes fogmosási ciklus alatt.

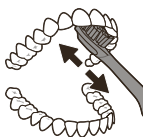

6 Az első fogak belső felületének megtisztításához tartsa a fogkefe nyelét félig függőlegesen, majd függőleges tisztítómozdulatokkal haladjon át az összes fogon.

7 A BrushPacer a fogmosás javasolt időtartamát hat egyenlő szegmensre osztja, és jelzi, hogy mikor kell a következő területre váltania. A szegmenseket a rezgés rövid szünete jelzi. A fogmosás végén a fogkefe automatikusan kikapcsol.

Megjegyzés: Philips Sonicare fogkefét biztonságosan használhatja fogszabályzó, valamint fogászati pótlások (tömés, korona, héj) esetén is.

Fogmosási üzemmódok

Az elektromos fogkefe előre beállított multifunkciós tisztítási üzemmóddal rendelkezik, amely a fogorvosok által ajánlott 2 perces fogmosási időtartamot alkalmazza hat szegmensre osztva. A fogmosási mód személyre szabásához a fogkefe beállításait a Sonicare alkalmazásban módosíthatja (lásd: 'Sonicare alkalmazás – az első lépések').

Megjegyzés: Bár a fogkefe nyelén nem jelenik meg a használt üzemmód, a Sonicare alkalmazásból bármikor frissítheti, és a beállításokat a fogkefe tárolja.

Intenzitásbeállítások

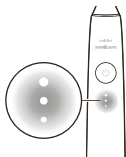

Ez az elektromos fogkefe 3 különböző intenzitási beállítást kínál:

- Magas intenzitás (három jelzőlámpa)
- Közepes intenzitás (két jelzőlámpa)
- Alacsony intenzitás (egy jelzőlámpa)

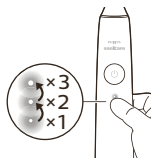

A kívánt intenzitás manuális kiválasztásához nyomja meg a nyél intenzitásjelző lámpáját, ezzel váltva a beállítások között. Az intenzitás beállítása a fogmosás előtt, alatt vagy után is módosítható.

Megjegyzés: Az intenzitás beállítása a Sonicare alkalmazásból is testreszabható.

BrushSync technológia

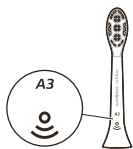

A BrushSync technológia lehetővé teszi, hogy a fogkefefej egy mikrochip segítségével kommunikáljon a nyéllal. A  szimbólum azt mutatja, hogy a fogkefefej rendelkezik ezzel a technológiával. A BrushSync technológia a következő funkciókat biztosítja:

- Fogkefefej csereemlékeztetője
- BrushSync üzemmódú párosítás (Tongue Care fogkefefejek esetén)

Jellemzők

- SenseIQ
- Nyomásérzékelő visszajelzése
- Adaptív intenzitás
- Dörzsölési visszajelzés
- BrushPacer (Időzítő) funkció
- Fogkefefej csereemlékeztetője

SenseIQ

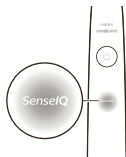

A Sonicare rendelkezik a SenseIQ technológiával. Ez olyan intelligens funkciók kombinációja, amelyek megfigyelik a fogmosási rutint (pl. a mozgásokat, a szokásokat és a használt fogkefefejet), és személyre szabott visszajelzést és javaslatokat nyújtanak.

A SenseIQ funkciói:

- Adaptív intenzitás
- Valós idejű visszajelzés:
 - Dörzsölési visszajelzés
 - Nyomásérzékelő visszajelzése
- Személyre szabott javaslatok az alkalmazásban
- Fogmosási rutinnal kapcsolatos visszajelzés az alkalmazásban

Amikor az intelligens funkciók aktívak, a nyélen lévő SenseIQ ikon világít:

- fogmosás közben;
- a beállítások be- és kikapcsolásának megerősítéseként.

Nyomásérzékelő visszajelzése



A Sonicare fogkefe fogmosás közben figyeli a kifejtett nyomást az íny és fogak védelmének érdekében. Ha túl nagy nyomást alkalmaz, a nyél megváltoztatja rezgését, és a nyél alján villogni kezd a fogmosás visszajelző lámpája (lila), amíg a nyomást nem csökkenti.

Megjegyzés: A Nyomásérzékelő funkció gyárilag be van kapcsolva. A funkció kikapcsolásához tekintse meg „A funkciók bekapcsolása vagy kikapcsolása” részt.

Adaptív intenzitás

A Sonicare fogkefe rendelkezik az Adaptív intenzitás funkcióval, amely védi az ínyt. Ha hosszú ideig túl nagy nyomást alkalmaz, a fogkefe automatikusan az 1. szintre csökkenti a fogmosás intenzitását. Rövid szünet jelzi a nyomásvisszajelzés aktiválódását, majd érezni fogja, hogy az intenzitás alacsonyabb lesz.

Megjegyzés: Az Adaptív intenzitás alapértelmezetten be van kapcsolva. A funkció kikapcsolásához tekintse meg „A funkciók bekapcsolása vagy kikapcsolása” részt.

Megjegyzés: Az intenzitás minden fogmosás után visszaáll az alapértelmezett beállításra.

Dörzsölési visszajelzés

A Sonicare fogkefe méri a fogmosás közbeni mozgásokat, és észreveszi, ha dörzsöli a fogait (az optimális fogmosási módszert lásd a fogmosási utasításokban). Ha fogmosás közben rendszeresen dörzsöli a fogait, az alkalmazás javasolni fogja, hogy engedélyezze a Dörzsölési visszajelzést.



Amikor a Dörzsölési visszajelzés aktív, a nyél alján a fogmosás visszajelző lámpája sárgán világít, és a nyél megváltoztatja rezgését, emlékeztetve arra, hogy hagyja abba a dörzsölést. A fogmosás visszajelző lámpája kikapcsol, amikor abbahagyja a dörzsölést.

Megjegyzés: A Dörzsölési visszajelzés alapértelmezetten ki van kapcsolva. A funkció bekapcsolásához tekintse meg „A funkciók bekapcsolása vagy kikapcsolása” részt.

BrushPacer (Időzítő) funkció



A BrushPacer a fogmosás javasolt időtartamát hat egyenlő szegmensre osztja, és jelzi, hogy mikor kell a következő területre váltania. A szegmenseket a rezgés rövid szünete jelzi. A fogmosás végén a fogkefe automatikusan kikapcsol.

Megjegyzés: A White+ vagy a Gum Health üzemmódokban további szegmensek adhatók hozzá a fogmosási időtartamhoz. Az üzemmódok leírását a Sonicare alkalmazásban találja.

Fogkefefej csereemlékeztetője

A Sonicare fogkefe nyomon követi az intelligens fogkefefej elhasználódását, a BrushSync technológiával mérve a következőket:

- A fogmosás közben kifejtett átlagos nyomás
 - A fogkefefejjel eltöltött teljes fogmosási idő
- Ha a fogkefefej már nem hatékony, sárgán villog a cseréjére emlékeztető lámpa, és a nyél csipog és sípol, jelezve, hogy itt az ideje kicserélni a fogkefefejet.

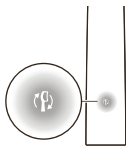

Megjegyzés: A fogkefefej csereemlékeztető funkciója gyárilag be van kapcsolva. A funkció kikapcsolásához tekintse meg „A funkciók bekapcsolása vagy kikapcsolása” részt.

A funkciók bekapcsolása vagy kikapcsolása

A fogkefe következő funkcióit tudja be- vagy kikapcsolni:

- Adaptív intenzitás
- Nyomásérzékelő visszajelzése

- Dörzsölési visszajelzés
- Fogkefefej csereemlékeztetője

Megjegyzés: Az Adaptív intenzitás nem működik kikapcsolt nyomásérzékelővel.

Az alkalmazásból

A Sonicare alkalmazásból a következő funkciók kapcsolhatók ki vagy be:

- Adaptív intenzitás
- Dörzsölési visszajelzés

Az alkalmazáshoz való csatlakozással kapcsolatos információkért (lásd: 'Sonicare alkalmazás – az első lépések'):

A nyélen

1. lépés: Helyezze a nyelet a töltőállványra.



2. lépés: Nyomja meg és tartsa lenyomva a be- és kikapcsológombot:

Adaptív
intenzitás

Fogkefefej
csereemlékezte
tője

Nyomásérzékelő
visszajelzése

Legfeljebb
3 másodpercig

Legfeljebb 5
másodpercig

Legfeljebb 7
másodpercig



3. lépés: Engedje el a be- és kikapcsológombot, amikor a következőt hallja:

1 hangjelzés

1 hangjelzés,
majd 2
hangjelzés

1 hangjelzés, 2
hangjelzés, majd 3
hangjelzés



A SenselQ
jelzőlámpa
3 másodpercig
világít

A fogkefefej
cseréjére
emlékeztető
lámpa
3 másodpercig
világít

A SenselQ visszajelző
és a fénygyűrű
3 másodpercig lilán
világít

A következőkkel együtt:



Ha az akkumulátor jelzőlámpája háromszor fehéren villan fel, és emelkedő tripla hangjelzés hallatszik, akkor a funkció bekapcsolt.

VAGY

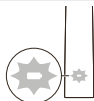

Ha az akkumulátor jelzőlámpája háromszor sárgán villan fel, és ereszkedő tripla hangjelzés hallatszik, akkor a funkció kikapcsolt.

Töltés és akkumulátorállapot

A töltőegység használata

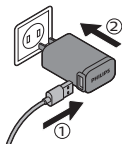

- 1 Csatlakoztassa a töltőtálc USB-kábelét a fali USB-adapterhez, az adaptert pedig dugja be egy fali aljzatba.

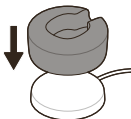

- 2 Helyezze a töltőállványt (átlátszó fedél) a töltőtálcra.

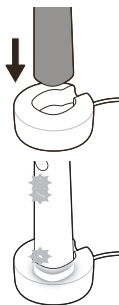

3 Helyezze a fogkefe markolatát a töltőre.

a A fogkefe két sipszóval jelzi, hogy a töltés sikeresen elindult, majd kigyulladnak rajta a fények felfelé futva.

b Töltés közben az akkumulátor jelzőfénye fehéren villog.

4 Hagyja a fogkefét a töltőn addig, amíg teljesen fel nem töltődik. Az akkumulátor jelzőfénye kikapcsol (abbahagyja a villogást), amikor a markolat töltése befejeződött.

Megjegyzés: A Sonicare fogkefe teljes feltöltése akár 16 órát is igénybe vehet.

Töltés utazótokkal

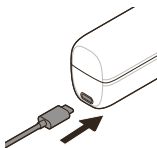

1 Csatlakoztassa az USB-kábelt az utazótokhoz és a fali USB-adapterhez.

2 Csatlakoztassa a fali adaptert egy konnektorhoz.

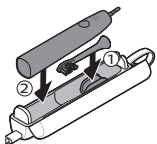

3 Helyezze a fogkefét az utazótokba.

a A fogkefe két sipszóval jelzi, hogy a töltés sikeresen elindult, majd felfelé haladva kigyulladnak rajta a jelzőlámpák.

b Töltés közben az akkumulátor jelzőlámpája fehéren villog.

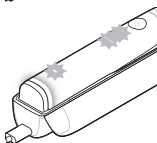

- 4 Hagya az utazótokot csatlakoztatva addig, amíg a fogkefe teljesen fel nem töltődik. Amikor a nyél töltése befejeződött, az akkumulátor jelzőlámpája kikapcsol (abbahagyja a villogást).

Megjegyzés: A jobb stabilitás érdekében fektesse az utazótokot az oldalára.

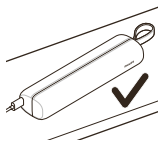

Akkumulátor állapota (ha a nyél egy működő töltőn vagy utazótokban van)

Amikor a nyelet a töltőegységre vagy az utazótokba helyezi, az akkumulátor jelzőlámpája megmutatja az aktuális töltöttségi szintet:

| Akkumulátor állapota | Akkumulátor jelzése |
|----------------------|-----------------------------------|
| Töltés | Fehéren villog |
| Feltöltve | 30 másodpercig ég, majd kialszik. |

Akkumulátor töltöttségi állapota (amikor a nyél nincs a töltőegységen)

Amikor a fogkefe be van kapcsolva, akkor az alján található jelzőlámpa megmutatja az akkumulátor töltöttségét.

| Akkumulátor állapota | Akkumulátor jelzése | Hang |
|-----------------------|---------------------|-----------------------------------|
| Feltöltve | Fehéren világít | - |
| Részlegesen feltöltve | Fehéren villog | - |
| Alacsony | Sárgán villog | Fogmosás után a nyél hármat sípol |
| Lemerült | Sárgán villog | Fogmosás után a nyél kettőt sípol |

Tisztítás

Fogkefefej és nyél

A fogkefefejet és a nyelet meleg vízzel leöblítve tisztítsa.

- 1 Távolítsa el a fogkefefejet a nyélről, és alaposan öblítse le.

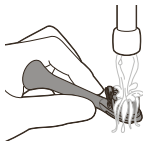

- 2 Öblítse le a teljes nyelet, különös tekintettel a gumitömítés csatlakozására. A gumitömítés körüli részt óvatosan tisztítsa. Legalább hetente egyszer.

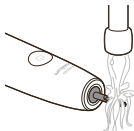

Megjegyzés: Ne nyomja le a nyél tetején található gumitömítést.

Utazótok és töltő

- 1 Tisztítás előtt mindig húzza ki a töltő és az utazótok hálózati dugóját.
- 2 A töltő és az utazótok tisztításához használjon nedves törlőkendőt.

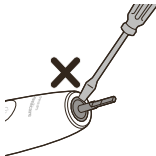

Vigyázat: Tisztítás előtt húzza ki a konnektorból a fali USB-adaptert és a töltőt.

Figyelmeztetések:

- A készüléket és alkatrészeit ne tisztítsa mosogatógépben.
- Ne használjon izopropil-alkoholt, ecetet, fehérítőt vagy bármely más háztartási tisztítószeret a készülék és az alkatrészei tisztításához, mert ez elszíneződést okozhat.
- Mielőtt az utazótokba helyezné, bizonyosodjon meg arról, hogy a fogkefe és a fogkefefej is száraz.
- A fogkefe, a fogkefefej és a tartozékok tisztításához ne használjon illóolajokat, mert károsíthatják.

Tárolás

Ha hosszabb ideig nem használja a terméket, húzza ki a fali csatlakozóból, tisztítsa meg, majd tegye hűvös, száraz, közvetlen napfénytől védett helyre.

Hibaelhárítás

Ez a fejezet összefoglalja a készülékkel kapcsolatban leggyakrabban felmerülő problémákat. Ha a hibát az alábbi útmutató segítségével nem tudja elhárítani, látogasson el a **www.philips.hu/support** weboldalra a gyakran felmerülő kérdések listájáért, vagy forduljon az országában illetékes ügyfélszolgálathoz.

| Probléma | Lehetséges ok | Megoldás |
|--|---|---|
| Nem tudom teljesen csatlakoztatni a fogkefefejet. Van egy kis rés a fogkefefej és a nyél között. | | Ez a rés normális, és szükséges ahhoz, hogy a fogkefefej megfelelően rezegjen. |
| A Philips Sonicare fogkefe rezgése kevésbé erős, mint korábban. | Bekapcsolt az Adaptív intenzitás vagy a Nyomásérzékelő funkció, vagy véletlenül módosította az intenzitást. | Kapcsolja ki az Adaptív intenzitás és/vagy a Nyomásérzékelő funkciót (lásd: 'A funkciók bekapcsolása vagy kikapcsolása'), vagy növelje az intenzitási szintet úgy, hogy addig nyomja az intenzitásjelző lámpáját, amíg el nem éri a kívánt szintet (lásd: 'Intenzitásbeállítások'). |
| A Philips Sonicare fogkefe dobozából alkatrészek hiányoznak. | A hiányzó alkatrészeket nem mellékeljük a megvásárolt típushoz. | A mellékelt tartozékok és a fogkefefejek száma a megvásárolt termék típusszámától függ. A nyél alján találja a HX típusszámot, amelynek alapján azonosíthatja, hogy mi jár a nyélhez. |

Újrahasznosítás



- Ez a szimbólum azt jelenti, hogy az elektromos készülékeket és akkumulátorokat nem szabad háztartási hulladékként kezelni.
- Tartsa be az elektromos készülékek és akkumulátorok külön történő gyűjtésére vonatkozó országos előírásokat.

A beépített akkumulátor eltávolítása

A beépített akkumulátort a termék hulladékba helyezése előtt egy képzett szakembernek ki kell szerelnie. A beépített akkumulátorok eltávolítására vonatkozó utasítások a **www.philips.com/support** oldalon találhatóak.

Garancia és terméktámogatás

Ha információra vagy támogatásra van szüksége, látogasson el a **www.philips.com/support** weboldalra, vagy olvassa el a világszerte érvényes garancialevelet.

A garancia feltételei

A nemzetközi garanciafeltételek nem vonatkoznak a következő alkatrészekre:

- Fogkefefejek
- A nem engedélyezett cserealkatrészek használatából eredő károk.
- Helytelen használatból, rongálásból, gondatlanságból, módosításból vagy jogosulatlan karbantartásból adódó kár.
- Normális elhasználódás, letörés, karcolás, kopás, elszíneződés vagy színvesztés.

Inleiding



Gefeliciteerd met uw nieuwe Philips Sonicare elektrische tandenborstel! Voor een grondige verwijdering van tandplak, wittere tanden en gezonder tandvlees. Met Sonicare's combinatie van zachte sonische technologie en klinisch ontwikkelde en bewezen functies kunt u erop vertrouwen dat u telkens weer een optimaal reinigingsresultaat behaalt. Verdere ondersteuning en productregistratie vindt u op: www.philips.com/Prestige-Get-Started
Welkom bij Philips Sonicare-familie!

Belangrijke veiligheidsinformatie

Gebruik het apparaat alleen voor het beoogde doel. Lees deze belangrijke informatie zorgvuldig door voordat u het product en de batterijen en accessoires gaat gebruiken. Bewaar het boekje om het indien nodig later te kunnen raadplegen. Verkeerd gebruik kan leiden tot gevaren of ernstig letsel.

Waarschuwingen

- Houd de oplader uit de buurt van water.
- Controleer na het reinigen of de oplader helemaal droog is, voordat u deze weer aansluit op het stopcontact.
- Dit apparaat kan worden gebruikt door kinderen en door personen met verminderde lichamelijke, zintuiglijke of geestelijke capaciteiten of weinig ervaring en kennis, mits zij onder toezicht staan of instructies hebben gekregen voor veilig gebruik van het apparaat en mits zij begrijpen welke gevaren het gebruik met zich mee kan brengen. Kinderen mogen het apparaat niet reinigen en geen gebruikersonderhoud uitvoeren zonder toezicht.
- Kinderen mogen niet met het apparaat spelen.

- Gebruik alleen originele accessoires of verbruiksgoederen van Philips. Gebruik alleen de oplader die bij het product is geleverd. Gebruik alleen de originele USB-kabel en USB-voedingsunit, indien deze zijn meegeleverd.
- Dit apparaat bevat geen onderdelen die door de gebruiker gerepareerd kunnen worden. Gebruik het apparaat niet meer als het beschadigd is en neem contact op met het Consumer Care Center in uw land (zie 'Garantie en ondersteuning'). Als het snoer beschadigd is, vervangt u de oplader door een nieuwe.
- Gebruik de oplader niet buitenshuis of in de buurt van hete oppervlakken.
- Maak geen enkel onderdeel van het product schoon in de vaatwasmachine.
- Dit apparaat is alleen bedoeld voor de reiniging van tanden, tandvlees en de tong.
- Stop met het gebruik van het apparaat en raadpleeg uw tandarts/arts als er na gebruik sprake is van overmatig bloeden, als er na 1 week gebruik nog steeds bloedingen optreden of als u ongemak of pijn ervaart.
- Raadpleeg uw tandarts voordat u dit apparaat gebruikt als u in de afgelopen 2 maanden een chirurgische behandeling aan uw mond of uw tandvlees hebt ondergaan.
- Als u een pacemaker of ander geïmplanteerd apparaat hebt, neemt u vóór gebruik van het apparaat contact op met uw arts of de fabrikant van het geïmplanteerde apparaat.
- Raadpleeg uw arts voordat u dit apparaat gebruikt als u medische klachten hebt.
- Dit apparaat is bedoeld voor thuisgebruik en is niet bedoeld om door meerdere personen te worden gebruikt in een tandartsenpraktijk of een instelling.
- Gebruik een opzetborstel niet als de borstelharen verbogen of geknakt zijn. Vervang de opzetborstel elke 3 maanden of eerder indien deze tekenen van slijtage vertoont.

- Als uw tandpasta peroxide dan wel zuiveringszout of natriumbicarbonaat bevat (veelvoorkomend in witmakende tandpasta's), dient u de opzetborstel na ieder gebruik grondig schoon te maken met zeep en water. Hiermee voorkomt u mogelijke barsten in het plastic.
- Vermijd direct contact met producten die essentiële oliën of kokosolie bevatten. Als gevolg van dergelijk contact kunnen borstelharen losraken.
- Als u de batterij moet opladen, moet u alleen de USB-verloopstekker, het oplaadstation en het oplaadrijsel gebruiken die bij het product zijn geleverd: WAA1001, WAA2001, HX9200 of HX9200/B en TCC1001, TCC2001, TCC3001, CBB1001 of CBB2001. Gebruik geen verlengsnoer.
- Laad het product op, gebruik het en bewaar het bij een temperatuur tussen 0 °C en 40 °C.
- Houd het product en de batterijen uit de buurt van vuur en stel ze niet bloot aan direct zonlicht of hoge temperaturen.
- Als het product erg heet wordt, een abnormale geur afgeeft, van kleur verandert of als het opladen veel langer duurt dan gewoonlijk, mag u het product niet meer gebruiken of opladen. Neem contact op met uw Philips.
- Plaats producten en bijbehorende batterijen niet in een magnetron of op een inductiekookplaat.
- Om te voorkomen dat batterijen te heet worden of giftige of gevaarlijke stoffen afgeven, mag u het product en de batterij niet openen, aanpassen, doorboren, beschadigen of uit elkaar nemen. Sluit de batterijen niet kort, laad ze niet te veel op en let bij het opladen op de juiste polariteit.
- Als batterijen beschadigd zijn of lekken, dient u contact met de huid of ogen te vermijden. Spoel onmiddellijk met water en roep medische hulp in als het product toch in contact komt met de huid of ogen.

Elektromagnetische velden (EMV)

Dit Philips apparaat voldoet aan alle toepasselijke richtlijnen en voorschriften met betrekking tot blootstelling aan elektromagnetische velden.

Radioapparatuur Richtlijn

Philips verklaart hierbij dat de elektrische tandenborstels met een radiofrequentie-interface (Bluetooth of BrushSync) voldoen aan richtlijn 2014/53/EU.

- Bluetooth-radiofrequentie: 2,4 GHz
- Maximaal Bluetooth-radiofrequentievermogen: 3 dBm.
- NFC-radiofrequentie: 13,56 MHz
- Maximaal NFC-radiofrequentievermogen: 30,16 dBm.

De volledige tekst van de Europese conformiteitsverklaring is te vinden op de volgende website: www.philips.com/support

Beoogd gebruik

Elektrische tandenborstels uit de Sonicare Prestige-serie zijn bedoeld om tandplak en voedselresten van tanden te verwijderen, om tandbederf te voorkomen en de mondgezondheid te verbeteren en te onderhouden. Elektrische Prestige-tandenborstels zijn bedoeld voor thuisgebruik. Als de tandenborstel door kinderen wordt gebruikt, moet dit onder toezicht van een volwassene gebeuren.

Uw Philips Sonicare

- 1 Hygiënisch beschermkapje
- 2 Premium alles-in-een-opzetborstel (A3)
- 3 BrushSync-symbool
- 4 Apparaat
- 5 Aan/uit-knop
- 6 Indicatielampjes voor de intensiteit en verborgen knop
- 7 SenseIQ-indicatie
- 8 Indicatielampje voor het vervangen van de opzetborstel

- 9 Batterij-indicator
- 10 Feedbacklampje poetsen
- 11 Oplaadstation
- 12 Oplaadstandaard
- 13 USB-A-verloopstekker
- 14 USB-C-snoer
- 15 Opladreisetui
- 16 USB-C-aansluiting

Opmerking: De inhoud van de doos kan variëren, afhankelijk van het model.

De volgende symbolen kunnen op het product voorkomen:

Lees de gebruiksaanwijzing.

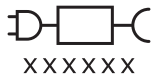

Onderdeel van afneembare voedingsunit: 'xxxxxx' geeft het modelnummer aan van de goedgekeurde opladers die moeten worden gebruikt.

Sonicare-app - Aan de slag

De Sonicare-app maakt verbinding met uw tandenborstel voor een connected poetservaring. Als u de tandenborstel aan het account van uw Sonicare-app koppelt, kunt u:

- De instellingen van uw Sonicare-tandenborstel aanpassen aan uw gewenste modi, intensiteit en feedback van de tandenborstel.
- Uw poetsvoortgang bijhouden.
- Gepersonaliseerde tips en bruikbare aanbevelingen ontvangen om uw mondgezondheid te verbeteren.
- Toegang krijgen tot alle voordelen en doorlopend upgrades ontvangen voor een nog betere Prestige-ervaring.



De app is compatibel met diverse iPhones en Android™-smartphones. Meer informatie is beschikbaar op www.philips.com/Prestige-Get-Started

De Sonicare-app gebruiken:



- 1 Download de Sonicare-app naar uw telefoon.
- 2 Zorg ervoor dat Bluetooth op uw telefoon is ingeschakeld.
- 3 Pak uw tandenborstel op om te controleren of de borstel actief is (lampjes branden).
- 4 Open de app en volg de stapsgewijze instructies.
- 5 Koppel uw tandenborstel met de app.
- 6 Maak uw account aan via de app. Update de firmware (indien daarom wordt gevraagd) voor toegang tot de nieuwste verbeteringen en functies.
- 7 Poets regelmatig. U kunt nu beginnen met connected poetsen. Wanneer u de tandenborstel regelmatig synchroniseert met de app, ontvangt u updates om uw mondgezondheid te verbeteren.
- 8 Synchroniseer uw tandenborstel regelmatig.
 - **Uw tandenborstel handmatig synchroniseren:**
Koppel uw tandenborstel om de paar weken met de app om te profiteren van de functies en mogelijkheden van de app.
 - **Uw tandenborstel automatisch synchroniseren:**
Sta toestemming tot uw locatie toe bij het instellen van de app. Door locatiemachtigingen toe te staan, weet uw telefoon wanneer deze zich in het verbindingbereik van uw tandenborstel bevindt en kunnen uw poetsgegevens worden bijgewerkt naar de app om de nieuwste inzichten en aanbevelingen te bieden.

Opmerking: Zorg ervoor dat Bluetooth op uw telefoon is ingeschakeld wanneer u de app gebruikt, zodat uw tandenborstel uw poetsgegevens kan overbrengen en kan bijwerken in de app. Lees de privacyverklaring van Sonicare als u wilt weten waarom wij uw poetsgegevens verzamelen. Deze privacyverklaring is tijdens elke stap van de appconfiguratie beschikbaar.

App - Functies

De Sonicare-app biedt instellingen voor uw tandenborstel die u naar wens kunt aanpassen, waaronder:

- Intensiteitsinstellingen
- Instellen van de modi
- In- en uitschakelen van de adaptieve intensiteit
- In- en uitschakelen van de feedback over meeborstelen

Opzetborstel

Uw elektrische Sonicare Prestige-tandenborstel wordt geleverd met de nieuwe Premium alles-in-één-opzetborstel (A3). Deze opzetborstel is speciaal ontworpen voor het zeer grondig verwijderen van tandplak, bleken (verwijderen van vlekken) en het verzorgen van het tandvlees.

Premium alles-in-één-opzetborstels worden geleverd met BrushSync-technologie (zie de beschrijving hieronder), zoals aangegeven door het symbool  aan de onderkant van de opzetborstel.

Als u ons volledige assortiment opzetborstels wilt bekijken, bezoekt u onze website voor meer informatie:

www.philips.com/toothbrush-heads

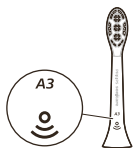

De Philips Sonicare gebruiken

Poetsinstructies

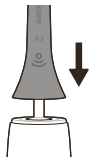

- 1 Druk de opzetborstel stevig op het handvat.



Opmerking: Het is normaal dat er een kleine opening zit tussen de opzetborstel en het handvat. Zo kan de opzetborstel goed trillen.

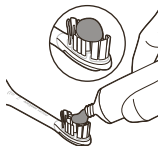

- 2 Maak de borstelharen nat en doe er een kleine hoeveelheid tandpasta op.



- 3 Plaats de borstelharen van de tandenborstel onder een lichte hoek (45 graden) tegen de tanden. Oefen lichte druk uit zodat de haren het tandvlees of het gebied net onder het tandvlees raken.

Opmerking: Zorg dat het midden van de opzetborstel altijd in contact is met de tanden.



- 4 Druk op de aan-uitknop om de Philips Sonicare in te schakelen.

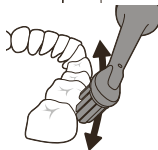

- 5 U krijgt de beste poetsresultaten met de Philips Sonicare als u slechts lichte druk uitoefent en niet borstelt. Laat de Philips Sonicare het werk doen.

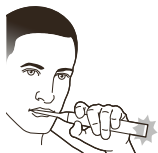

Opmerking: De borstelharen horen tijdens het poetsen licht uit elkaar te staan. Borstel niet mee. Een andere trilling van het handvat en het lampje voor feedback over het poetsen knippert paars om u te waarschuwen wanneer u te veel druk uitoefent.

Beweeg de opzetborstel voorzichtig kleine stukjes heen en weer over de tanden zodat de langere

haren tussen de tanden komen. Ga de volledige poetsbeurt zo door.

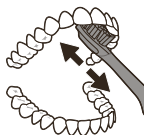

- 6** Houd voor het poetsen van de binnenkant van de voortanden het handvat van de tandenborstel iets meer rechtop en maak op elke tand een paar overlappende verticale poetsbewegingen.



- 7** Met de BrushPacer-functie wordt de poetstijd opgedeeld in zes gelijke segmenten en wordt aangegeven wanneer u naar het volgende gebied moet gaan. Segmenten worden aangegeven met een korte pauze in de trillingen. De tandenborstel stopt automatisch aan het einde van de poetsbeurt.

Opmerking: U kunt uw Philips Sonicare-tandenborstel veilig gebruiken op beugels, tandheelkundige aanpassingen en tandheelkundige restauraties (vullingen, kronen, facings).

Poetsstanden

Uw elektrische tandenborstel is vooraf ingesteld op de alles-in-één-poetsmodus die de door de tandarts aanbevolen poetsroutine van 2 minuten aangeeft met een BrushPacer-functie voor zes segmenten.

Als u de poetsmodus wilt personaliseren, kunt u de instellingen van uw elektrische tandenborstel aanpassen vanuit de Sonicare-app (zie 'Sonicare-app - Aan de slag').

Opmerking: Hoewel niet op het handvat van de tandenborstel wordt aangegeven welke modus u gebruikt, kunt u de modus op elk gewenst moment wijzigen vanuit de Sonicare-app. Uw selectie wordt opgeslagen.

Intensiteitsstanden

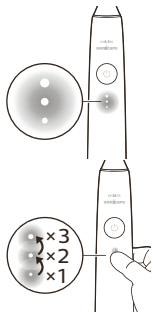

Uw elektrische tandenborstel beschikt over 3 verschillende intensiteitsinstellingen:

- Hoge intensiteit (drie lampjes)
- Gemiddelde intensiteit (twee lampjes)
- Lage intensiteit (één lampje)

Als u handmatig de gewenste intensiteit wilt selecteren, drukt u op de indicatielampjes voor de intensiteit op het handvat om de opties te doorlopen. U kunt de instelling voor de intensiteit voor, tijdens of na het poetsen wijzigen.

Opmerking: U kunt de instelling voor de intensiteit ook aanpassen vanuit de Sonicare-app.

BrushSync-technologie

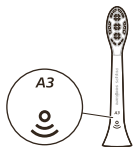

Met de BrushSync-technologie kan uw opzetborstel met het handvat communiceren met behulp van een microchip. Het symbool  aan de onderkant van de opzetborstel geeft aan dat de opzetborstel is uitgerust met deze technologie.

Met de BrushSync-technologie kunt u de volgende functies gebruiken:

- Waarschuwing dat opzetborstel vervangen moet worden
- BrushSync-moduskoppeling (voor opzetborstels voor tongverzorging)

Eigenschappen

- SenseIQ
- Feedback van poetsdruksensor
- Adaptieve intensiteit
- Feedback over meeborstelen
- BrushPacer
- Waarschuwing dat opzetborstel vervangen moet worden

SenseIQ

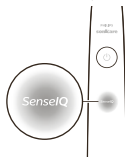

Uw Sonicare is uitgerust met de SenseIQ-technologie. Dit is een combinatie van slimme functies die uw poetsgedrag bijhouden (bijvoorbeeld bewegingen, gewoonten, keuze van opzetborstel) en gepersonaliseerde feedback en aanbevelingen biedt. De SenseIQ-functies omvatten:

- Adaptieve intensiteit
 - Feedback in realtime:
 - Feedback over meeborstelen
 - Feedback van poetsdruksensor
 - Gepersonaliseerde aanbevelingen in de app
 - Feedback over poetsgedrag in de app
- Het SenseIQ-pictogram op het handvat brandt wanneer de slimme functies actief zijn:
- tijdens het poetsen
 - om het in- en uitschakelen van instellingen te bevestigen

Feedback van poetsdruksensor

Uw Sonicare-tandenborstel meet hoeveel druk u uitoefent tijdens het poetsen om uw tandvles en tanden te beschermen.

Als u te veel druk uitoefent, verandert de trilling van het handvat en knippert het feedbacklampje voor poetsen (paars) onder aan het handvat totdat u de druk vermindert.



Opmerking: De druksensor van uw product is standaard ingeschakeld. Wilt u deze functie uitschakelen, lees dan 'Functies in- of uitschakelen'.

Adaptieve intensiteit

Uw Sonicare-tandenborstel is ontworpen met adaptieve intensiteit om uw tandvles te beschermen. Als u gedurende een langere periode te veel druk uitoefent, wordt de instellingen voor de intensiteit van uw tandenborstel automatisch verlaagd naar niveau 1. De feedback over de druk stopt even en u voelt dat de intensiteit wordt ingesteld op het eerstvolgende lagere niveau.

Opmerking: De adaptieve intensiteit is standaard op uw tandenborstel geactiveerd. Wilt u deze functie uitschakelen, lees dan 'Functies in- of uitschakelen'.

Opmerking: Na elke nieuwe poetscyclus wordt de vooraf geselecteerde instelling weer ingesteld.

Feedback over meeborstelen

Uw Sonicare-tandenborstel meet de bewegingen tijdens het poetsen om na te gaan of u ook meeborstelt (zie de poetsinstructies voor een optimale techniek). Als u tijdens het poetsen regelmatig zelf meeborstelt, raadt de app u aan om feedback over meeborstelen in te schakelen. Wanneer de feedback over meeborstelen is geactiveerd, gaat het lampje voor poetsfeedback onder aan het handvat oranje branden en verandert de trilling van het handvat om u eraan te herinneren dat u moet stoppen met meeborstelen. Het lampje voor poetsfeedback gaat uit wanneer u met meeborstelen stopt.



Opmerking: Feedback over meeborstelen wordt gedeactiveerd. Als u deze functie wilt activeren, leest u 'Functies in- of uitschakelen'.

BrushPacer

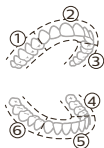

Met de BrushPacer-functie wordt de poetstijd opgedeeld in zes gelijke segmenten en wordt aangegeven wanneer u naar het volgende gebied moet gaan. Segmenten worden aangegeven met een korte pauze in de trillingen. De tandenborstel stopt automatisch aan het einde van de poetsbeurt.

Opmerking: U kunt extra segmenten toevoegen wanneer u White+ of de modi voor gezond tandvlees gebruikt. Zie de Sonicare-app voor beschrijvingen van de modi.

Waarschuwing dat opzetborstel vervangen moet worden

Uw Sonicare-tandenborstel houdt de slijtage van uw slimme opzetborstels bij met behulp van de BrushSync-technologie om het volgende te meten:

- De algehele druk die u uitoefent tijdens het poetsen
- De totale tijd die u met uw opzetborstel hebt gepoetst

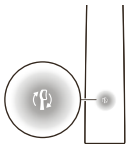

Als uw opzetborstel niet meer effectief werkt, gaat het indicatielampje voor het vervangen van de opzetborstel oranje branden en laat het handvat een reeks piepjes en tonen horen om aan te geven dat het tijd is om uw opzetborstel te vervangen.

Opmerking: De vervangingsherinnering voor de opzetborstel van uw product is standaard ingeschakeld. Wilt u deze functie uitschakelen, lees dan 'Functies in- of uitschakelen'.

Functies in- of uitschakelen

U kunt de volgende functies van uw tandenborstel in- of uitschakelen:

- Adaptieve intensiteit
- Feedback van poetsdruksensor
- Feedback over meeborstelen
- Waarschuwing dat opzetborstel vervangen moet worden

Opmerking: Adaptieve intensiteit wordt gedeactiveerd wanneer de druksensor wordt gedeactiveerd.

Vanuit de app

De volgende functies kunnen worden geactiveerd of gedeactiveerd vanuit de Sonicare-app.

- Adaptieve intensiteit
- Feedback over meeborstelen



Voor instructies voor het maken van verbinding met de app (zie 'Sonicare-app - Aan de slag').

Vanaf het handvat

Stap 1: Plaats het handvat op de oplaadstandaard.

Stap 2: houd de aan/uit-knop ingedrukt voor:



| | | |
|--|---|---|
| Adaptieve intensiteit | Waarschuwing dat opzetborstel vervangen moet worden | Feedback van poetsdruksensor |
| Gedurende 3 seconden | Gedurende 5 seconden | Gedurende 7 seconden |
| ↓ | ↓ | ↓ |
| Stap 3: laat de aan/uit-knop los bij het horen van | | |
| 1 piepje | 1 piepje en vervolgens 2 piepjes | 1 piepje, 2 piepjes en vervolgens 3 piepjes |
| ↓ | ↓ | ↓ |
| SenselQ-indicatielampje brandt gedurende 3 seconden | Indicatielampje voor het vervangen van de opzetborstel brandt gedurende 3 seconden | SenselQ-indicatielampje en lichtring branden gedurende 3 seconden paars |
| Samen met: | | |
|  | Als u het batterijlampje 3 keer wit ziet knipperen en 3 tonen van laag naar hoog hoort, is de functie ingeschakeld. | |
| OF | | |
|  | Als u het batterijlampje 3 keer oranje ziet knipperen en 3 tonen hoort van hoog naar laag, is de functie uitgeschakeld. | |

Opladen en batterijstatus

Opladen op opladervoet

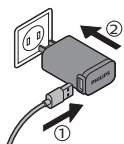

- 1 Sluit het USB-snoer van het oplaadstation aan op de USB-verloopstekker en sluit de verloopstekker aan op een stopcontact.

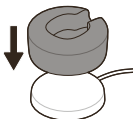

- 2 Plaats de oplaadstandaard (verwijder het klepje) op het oplaadstation.

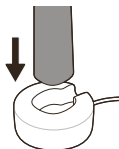

- 3 Plaats het handvat van de tandenborstel op het oplaadstation.

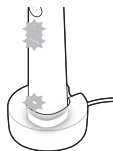

- a De tandenborstel piept twee keer en de lampjes gaan van beneden naar boven branden om aan te geven dat het opladen is gestart.
 - b Tijdens het opladen knippert het indicatielampje voor de batterij wit.
- 4 Laat de tandenborstel op het oplaadstation staan totdat deze volledig is opgeladen. Het batterijlampje wordt uitgeschakeld (stopt met knipperen) wanneer de tandenborstel is opgeladen.

Opmerking: Het volledig opladen van de Sonicare-tandenborstel kan tot 16 uur duren.

Opladen met het reisetui

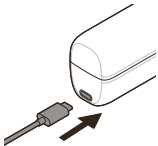

- 1 Sluit het USB-snoer aan op het reisetui en op de USB-verloopstekker.
- 2 Steek de verloopstekker in een stopcontact.

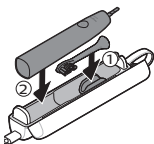

- 3 Plaats de tandenborstel in het reisetui.

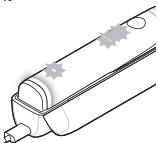

- a De tandenborstel piept twee keer en de lampjes gaan van beneden naar boven branden om aan te geven dat het opladen is gestart.
- b Tijdens het opladen knippert het indicatielampje voor de batterij wit.

- 4 Laat het reisetui aangesloten totdat de tandenborstel volledig is opgeladen. Het batterijlampje wordt uitgeschakeld (stopt met knipperen) wanneer de tandenborstel is opgeladen.

Opmerking: Zorg ervoor dat het reisetui op zijn kant is geplaatst voor meer stabiliteit.

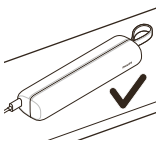

Batterijstatus (wanneer het handvat op een werkende oplader of reisetui is aangesloten)

Wanneer het handvat op de oplader of in het reisetui wordt geplaatst, geeft het batterijlampje het oplaadniveau aan.

| Batterijstatus | Batterijlampje |
|----------------|----------------|
| Opladen | Knippert wit |

| | |
|-----|---|
| Vol | Brandt wit gedurende 30 seconden en gaat dan uit. |
|-----|---|

Batterijstatus (wanneer handvat niet op oplader is geplaatst)

Wanneer de tandenborstel is ingeschakeld, geeft het batterijlampje onderaan het handvat de status van de batterij aan.

| Batterijstatus | Batterijlampje | Geluid |
|------------------|-----------------|--|
| Vol | Brandt wit | - |
| Gedeeltelijk vol | Knippert wit | - |
| Bijna leeg | Knippert oranje | Het handvat geeft 3 piepjes na het poetsen |
| Leeg | Knippert oranje | Het handvat geeft 2 reeksen piepjes na het poetsen |

Reinigen

Opzetborstel en handvat

U kunt de opzetborstels en het handvat schoonmaken door ze met warm water af te spoelen.

- 1 Verwijder de opzetborstel van het handvat en spoel deze grondig schoon.

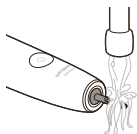
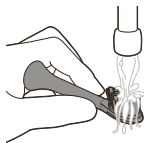

- 2 Spoel het volledige handvat af, met name het deel waarop de opzetborstel moet worden geplaatst. Maak het gebied rond de rubberen afdichting voorzichtig schoon. Doe dit ten minste één keer per week.

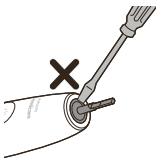

Opmerking: Druk niet op de rubberen afdichting bovenaan het handvat.

Reisetui en oplader

- 1 Haal de stekker uit het stopcontact en uit het reisetui voordat u ze schoonmaakt.
- 2 Maak het oppervlak van de oplader en het reisetui schoon met een vochtige doek.

Gevaar: Koppel de USB-verloopstekker en de opladers los voordat u ze schoonmaakt.

Let op:

- Maak de tandenborstel of de accessoires niet schoon in de vaatwasmachine.
- Gebruik geen isopropylalcohol, azijn, bleekmiddel of andere huishoudelijke schoonmaakproducten om de tandenborstel of de accessoires schoon te maken, omdat dit verkleuring kan veroorzaken.
- Zorg ervoor dat de opzetborstel en tandenborstel droog zijn voordat u ze in het reisetui opbergt.
- Gebruik geen etherische oliën om de opzetborstels, de tandenborstel of de accessoires schoon te maken, omdat dit schade kan veroorzaken

Opbergen

Als u het product gedurende langere tijd niet gebruikt, haalt u de stekker van het product uit het stopcontact, reinigt u het product en bewaart u het product op een koele, droge plaats uit de buurt van direct zonlicht.

Problemen oplossen

In dit hoofdstuk worden in het kort de meest voorkomende problemen behandeld die zich kunnen voordoen tijdens het gebruik van het apparaat. Als u het probleem niet kunt oplossen met behulp van de onderstaande informatie, gaat u naar www.philips.com/support voor een lijst met veelgestelde vragen of neemt u contact op met het Consumer Care Center in uw land.

| Probleem | Mogelijke oorzaak | Oplossing |
|--|---|---|
| Ik kan de opzetborstel niet volledig bevestigen. Er zit een opening tussen de opzetborstel en het handvat. | | Dit is normaal en is nodig om de opzetborstel op de juiste manier te laten trillen. |
| De trillingen van mijn Philips Sonicare-tandenborstel zijn minder krachtig dan voorheen. | De functie voor adaptieve intensiteit is geactiveerd, de druksensor is geactiveerd (zie 'Feedback van poetsdruksensor') of de intensiteit is per ongeluk gewijzigd. | Schakel de functie (zie 'Functies in- of uitschakelen') voor de adaptieve intensiteit en/of de druksensor uit en/of verhoog het intensiteitsniveau door op het indicatielampje voor de intensiteit te drukken om het gewenste niveau (zie 'Intensiteitsstanden') in te stellen. |
| Er ontbreken onderdelen van mijn Philips Sonicare-tandenborstel. | De ontbrekende onderdelen worden niet geleverd bij het model dat u hebt gekocht. | Hoeveel accessoires en opzetborstels worden meegeleverd, is afhankelijk van het modelnummer dat u hebt gekocht. U vindt het HX-modelnummer aan de onderkant van het handvat zodat u altijd kunt nagaan welke onderdelen er bij uw handvat worden geleverd. |

Recyclen



- Dit symbool betekent dat elektrische apparaten en batterijen niet samen met het gewone huishoudelijke afval mogen worden weggegooid.
- Volg de in uw land geldende regels voor de gescheiden inzameling van elektrische producten en batterijen.

Verwijdering van de ingebouwde oplaadbare batterij

De ingebouwde oplaadbare batterij moet door een gekwalificeerde professional worden verwijderd wanneer u het product afdankt. Instructies voor het verwijderen van ingebouwde oplaadbare batterijen zijn te vinden op **www.philips.com/support**.

Garantie en ondersteuning

Hebt u informatie of ondersteuning nodig, ga dan naar **www.philips.com/support** of lees de internationale garantieverklaring.

Garantiebeperkingen

De volgende zaken vallen niet onder de voorwaarden van de internationale garantie:

- Opzetborstels
- Schade als gevolg van het gebruik van niet-goedgekeurde vervangende onderdelen.
- Schade als gevolg van verkeerd gebruik, misbruik, verwaarlozing, wijzigingen of ongeautoriseerde reparaties.
- Gewone slijtage, inclusief kerfjes, krasjes, schuurplekken, verkleuring of verbleking.

Innledning

Gratulerer med den nye Philips Sonicare-tannbørsten din! Overlegen plakkfjerning, hvitere tenner og sunnere tannkjøtt er nå fullt tilgjengelig. Ved hjelp av Sonicares kombinasjon av mild sonisk teknologi og klinisk utviklede funksjoner, kan du være trygg på at du får den beste tannpussen hver gang.

Ytterligere brukerstøtte, eller for å registrere et produktet, gå til: www.philips.com/Prestige-Get-Started

Velkommen til Philips Sonicare-familien.



Viktig sikkerhetsinformasjon

Bruk produktet kun til det tiltenkte formålet. Les nøye gjennom denne viktige informasjonen før du bruker produktet samt batteriene og tilbehøret, ta vare på den for senere referanse. Ikke-forskriftsmessig bruk kan medføre risiko eller alvorlige skader.

Advarsler

- Hold laderen unna vann.
- Når du er ferdig med rengjøringen, må du passe på at laderen er helt tørr før du kobler den til stikkontakten.
- Dette apparatet kan brukes av barn og personer med nedsatt sansevne eller fysisk eller psykisk funksjonsevne, eller personer med manglende erfaring eller kunnskap, dersom de får instruksjoner om sikker bruk av apparatet eller tilsyn som sikrer sikker bruk, og hvis de er klar over risikoen. Ikke la barn rengjøre eller vedlikeholde apparatet uten tilsyn.
- Ikke la barn leke med apparatet.
- Bruk kun originale tilbehørs- eller forbruksdeler fra Philips. Bruk kun den medfølgende laderen. Hvis den følger med, må du bare bruke den originale USB-kabelen og USB-strømforsyningsenheten.

- Dette apparatet inneholder ingen deler som brukeren kan bytte ut. Dersom apparatet blir skadet, avslutt bruk og ta kontakt med forbrukertjenesten i det landet (se 'Garanti og støtte') du bor i. Hvis ledningen er skadet, må du skifte ut laderen med en ny.
- Ikke bruk laderen utendørs eller i nærheten av oppvarmede overflater.
- Ikke vask noen av produktets deler i oppvaskmaskinen.
- Dette apparatet er utformet for rengjøring av tenner, tannkjøtt og tunge.
- Slutt å bruke apparatet og rådfør deg med tannlegen/legen din dersom det oppstår for mye blødning etter bruk, dersom blødningen vedvarer etter 1 ukes bruk eller hvis du opplever ubehag eller smerte.
- Ta kontakt med tannlegen før du bruker apparatet hvis du har hatt operasjoner i tannkjøttet eller andre deler av munnen i løpet av de siste to månedene.
- Hvis du har pacemaker eller en annen implantert enhet, bør du ta kontakt med legen eller produsenten av den implanterte enheten før bruk.
- Ta kontakt med lege før du bruker apparatet hvis du har medisinske bekymringer.
- Dette apparatet er beregnet på personlig tannhygiene. Den er ikke laget for bruk på flere pasienter på et tannlegekontor eller en institusjon.
- Ikke bruk børstehoder med knekte eller bøyde hår. Skift børstehode hver tredje måned eller tidligere hvis du ser tegn på slitasje.
- Hvis tannkremen inneholder peroksid, natriumkarbonat eller bikarbonat (vanlig i tannkrem for hvitere tenner), må du rengjøre børstehodet ordentlig med såpe og vann hver gang du har brukt den. Dette forebygger sprekkdannelser i platen.
- Unngå direkte kontakt med produkter som inneholder essensielle oljer eller kokosolje. Ved kontakt kan børstehår løsne.

- Hvis du vil lade batteriet, må du bare bruke USB-veggadapteren, ladebasen og reiseetuiet for lading som følger med produktet: WAA1001, WAA2001, HX9200 eller HX9200/B og TCC1001, TCC2001, TCC3001, CBB1001 eller CBB2001. Ikke bruk skjøteledning.
- Lad opp, bruk og oppbevar produktet ved en temperatur på mellom 0 °C og 40 °C.
- Hold produktet og batteriene unna ild, og ikke utsett dem for direkte sollys eller høye temperaturer.
- Hvis produktet blir unormalt varmt, avgir lukt, endrer farge eller tar unormalt lang tid å lade, avbryter du bruken og oppladningen og kontakter nærmeste Philips-forhandler.
- Ikke plasser produkter og batterier i mikrobølgeovn eller på en induksjonskokeplate.
- Ikke forsøk å åpne, utføre endringer på, stikke hull på, skade eller demontere produktet eller batteriet, da dette kan føre til at batteriet overopphetes eller slipper ut giftige eller farlige stoffer. Unngå kortslutning, overlading og omvendt lading av batteriene.
- Hvis batteriene er skadet eller lekker, må du passe på at du ikke får batterivæske på huden eller i øynene. Hvis dette skulle skje, må du øyeblikkelig skylle godt med vann og kontakte lege.

Elektromagnetiske felt (EMF)

Dette Philips-apparatet overholder alle aktuelle standarder og forskrifter for eksponering for elektromagnetiske felt.

Instruksjoner for radioutstyr

Philips erklærer herved at elektrisk tannbørste med radiofrekvensgrensesnitt (Bluetooth eller BrushSync) overholder direktiv 2014/53/EU.

- Bluetooth-radiofrekvens: 2,4 GHz
- Maksimal Bluetooth-radiofrekvens effekt: 3 dBm
- NFC-radiofrekvens: 13,56 MHz
- Maksimal NFC-radiofrekvens effekt: 30,16 dBm

Hele teksten i EU-samsvarserklæringen er tilgjengelig på følgende Internett-adresse:

www.philips.com/support

Tiltenkt bruk

De elektriske Sonicare Prestige-tannbørstene er ment å fjerne plakk og matrester fra tennene for å redusere tannråte og forbedre og opprettholde munnhelse. De elektriske Prestige-tannbørstene er ment til hjemmebruk. Når tannbørsten skal brukes av barn bør dette skje under tilsyn av voksne.

Din Philips Sonicare

- 1 Hygienisk reisedeksel
- 2 Premium alt-i-ett børstehode (A3)
- 3 BrushSync-symbol
- 4 Håndtak
- 5 Av/på-knapp
- 6 Intensitetsindikator og skjult knapp
- 7 SenseIQ-indikator
- 8 Påminnelserindikator om børstehodeutskifting
- 9 Batteriindikator
- 10 Responslys for børsting
- 11 Ladebase
- 12 Ladestativ
- 13 USB-A-veggadapter
- 14 USB-C-ledning
- 15 Reiseetui for lading
- 16 USB-C-kontakt

Merk: Innholdet i esken kan variere basert på modellen du kjøper.

Det kan hende produktet er merket med følgende symboler:

Les Brukerhåndboken.



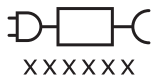

Avtakbar strømforsyning del: "xxxxxx" angir modellnummeret til de godkjente laderne som skal brukes.

Sonicare-appen - Komme i gang

Sonicare-appen pares med tannbørsten for å gi deg intelligent tannpuss. Ved å koble tannbørsten din til Sonicare-appkontoen, vil du kunne:

- Tilpass Sonicare-tannbørsteinnstillingene i henhold til foretrukket modus, intensitet og tannbørsterespons.
- Hold oversikt over pussefremgangen din.
- Motta personlige tips og handlingsbare anbefalinger for å forbedre din munnhelse.
- Få tilgang til hele spekteret av fordeler og motta løpende oppgraderinger til Prestige-opplevelsen din.



Appen er kompatibel med en rekke iPhone- og Android™-smarttelefoner. Mer informasjon er tilgjengelig på www.philips.com/Prestige-Get-Started

Slik kommer du i gang med Sonicare-appen:



- 1 Last ned Sonicare-appen til telefonen din.
- 2 Sørg for at telefonen har Bluetooth slått på.
- 3 Plukk opp tannbørsten for å sikre at den er aktiv (lys på).
- 4 Åpne appen og følg trinnene i veiledningen.
- 5 Koble sammen tannbørsten med appen.
- 6 Opprett kontoen din via appen. Fullfør eventuelle maskinvareoppdateringer for å få tilgang til de nyeste forbedringene og funksjonene.
- 7 Puss tennene regelmessig. Du er nå klar for intelligent tannpuss. Når du regelmessig synkroniserer tannbørsten med appen, kan du motta oppdateringer for å forbedre din munnhelse.

8 Synkroniser regelmessig.

- **Slik synkroniserer du manuelt:** Par/koble tannbørsten til appen med et par ukers mellomrom for å dra nytte av appfunksjonene/-mulighetene.
- **Slik synkroniserer du automatisk:** Tillat posisjonstillatelse mens du konfigurerer appen. Ved å tillate posisjonstillatelser vet telefonen når den er innenfor tilkoblingsrekkevidde til tannbørsten din og kan oppdatere tannpussdataene til appen for å gi nyeste innsikt og anbefalinger

Merk: Kontroller at telefonens Bluetooth er slått på når du bruker appen, slik at tannbørsten kan overføre og oppdatere tannpussdataene til appen. Hvis du lurer på hvorfor det samles inn pussedata, kan du lese Sonicares personvernerklæring, som er tilgjengelig gjennom hele konfigurasjonsprosessen til appen.

App – Funksjoner

Sonicare-appen gir innstillinger som kan tilpasses tannbørsten din i henhold til dine preferanser, inkludert:

- Innstillinger for intensitet
- Moduskontroller
- Aktivere og deaktivere Tilpasset intensitet
- Aktivere og deaktivere respons for skrubbing

Børstehode

Den elektriske Sonicare Prestige-tannbørsten leveres med det nye "Premium Alt-i-ett-børstehodet" (A3). Dette børstehodet er spesielt designet for å gi eksepsjonell plakkfjerning, bleking (flekkefjerning), og helsemessige fordeler for tannkjøttet.

Premium Alt-i-ett børstehoder leveres med BrushSync-teknologi (se beskrivelse under) som angitt av  symbolet nederst på børstehodet.

For å utforske vårt komplette utvalg av alternativer til børstehode, kan du besøke vår nettside for mer informasjon:

www.philips.com/toothbrush-heads

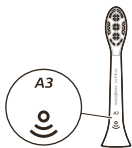

Bruke Philips Sonicare-tannbørsten

Pusseinstruksjoner

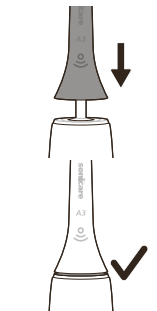

- 1 Trykk børstehodet ned på håndtaket.

Merk: Det er vanlig med et lite mellomrom mellom børstehodet og håndtaket. Dette gjør at børstehodet kan vibrere ordentlig.

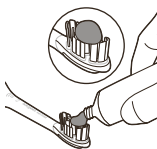

- 2 Skyll børstehårene og ta på litt tannkrem.

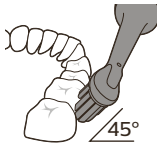

- 3 Plasser tannbørstehårene mot tennene med en liten vinkel (45 grader). Påfør lett trykk for å få børstehårene til å nå tannkjøttet eller litt under tannkjøttet.

Merk: Hold midten av børstehodet inntil tennene hele tiden.



- 4 Trykk på av/på-knappen for å slå på Philips Sonicare.

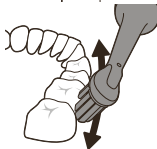

- 5 For best mulig resultat trykker du lett og lar Philips Sonicare-tannbørsten gjøre jobben for deg.



Merk: Trykk busten lett mot tennene. Ikke skrub. En endring i vibrasjon fra håndtaket og responslampen for børsting blinker lilla for å varsle deg når du bruker for mye trykk.

Beveg børstehodet sakte og forsiktig over tennene med små frem-og-tilbake-bevegelser, slik at de lengre børstehårene kommer til mellom tennene. Fortsett med disse bevegelsene gjennom hele økten.

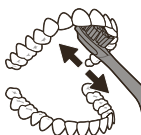

- 6** For å rengjøre baksiden av fortennene må du vippe børstehåndtaket nesten helt opp og børste hver tann flere ganger vertikalt.



- 7** BrushPacer deler pussetiden i seks like segmenter og angir når du skal flytte til neste område. Segmenter indikeres med en kort pause i vibrasjon. Tannbørsten slår seg automatisk av når pusseøkten er over.



Merk: Philips Sonicare-tannbørsten er trygg å bruke på tannreguleringer, tannjusteringer og andre rekonstruerte tenner (fyllinger, kroner, skallfasetter)

Pussemodi

Den elektriske tannbørsten leveres forhåndsinnført til alt-i-ett ren modus som gir de tannlegeanbefalte 2 minuttene med pusserutine, med børstetrinn i seks segmenter.

For å tilpasse pussemodus kan du tilpasse innstillingene til den elektriske tannbørsten fra Sonicare-appen (se 'Sonicare-appen - Komme i gang').

Merk: Selv om en modus ikke vises på tannbørstehåndtaket, kan du oppdatere modusen når som helst fra Sonicare-appen, og valget ditt vil bli lagret.

Innstillinger for intensitet

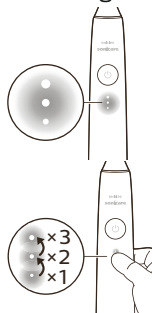

Tannbørsten din har opptil tre forskjellige intensitetsinnstillinger:

- Høy intensitet (tre lys)
- Middels intensitet (to lys)
- Lav intensitet (ett lys)

Hvis du vil velge ønsket intensitet manuelt, trykker du på intensitetsindikatorlampene på håndtaket for å bla gjennom alternativene. Intensitetsinnstillingen kan endres før, under eller etter tannpussingen.

Merk: Intensitetsinnstillingen kan også tilpasses fra Sonicare-appen.

BrushSync-teknologi

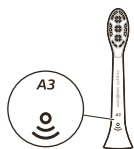

BrushSync-teknologien gjør at børstehodet kan kommunisere med håndtaket ditt ved hjelp av en mikrochip. Symbolet  nederst på børstehodet angir at børstehodet er utstyrt med denne teknologien.

BrushSync-teknologi gjør det mulig å:

- Påminnelse om børstehodeutskifting
- BrushSync-modusparing (for TongueCare-børstehoder)

Funksjoner

- SenseIQ
- Respons på trykksensor
- Tilpasset intensitet
- Respons på skrubbing
- Pussetempostyrer
- Påminnelse om børstehodeutskifting

SenseIQ

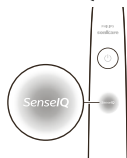

Sonicare er utstyrt med SenseIQ-teknologi, som er en kombinasjon av smarte funksjoner som observerer pusseatferden din (f.eks. bevegelser, vaner, valg av børstehode) og gir personlig respons og anbefalinger. SenseIQ-funksjonene inkluderer:

- Tilpasset intensitet
- Respons i sanntid:

- Respons på skrubbing
 - Respons på trykksensor
 - Personlige anbefalinger i appen
 - Tilbakemelding om pussestøt i appen
- SenseIQ-ikonet på håndtaket lyser når smartfunksjonene er aktive:
- mens du pusser
 - for å bekrefte aktivering og deaktivering av innstillinger

Respons på trykksensor

Philips Sonicare-tannbørsten måler trykket du påfører når du pusser. Dette for å beskytte tenner og tannkjøtt fra å bli skadet.

Hvis du bruker overflødig trykk, vil håndtaket endre vibrasjonen, og responslampe for pussing blinker (lilla) nederst i håndtaket til du reduserer trykket.

Merk: Trykksensoren kommer aktivert med produktet. For å deaktivere funksjonen, se «Aktivere eller deaktivere funksjoner».



Tilpasset intensitet

Sonicare-tannbørsten er designet med tilpasset intensitet for å beskytte tannkjøttet. Hvis du bruker overflødig trykk over lengre tid, vil tannbørsten automatisk senke intensitetsinnstillingen 1 nivå. Du vil oppleve en kort pause i trykkresponsmeldingen og føle at intensiteten tilpasser seg neste lavere nivå.

Merk: Tilpasset intensitet aktiveres sammen med produktet. For å deaktivere funksjonen, se «Aktivere eller deaktivere funksjoner».

Merk: Intensiteten vil gå tilbake til den forhåndsvalgte innstillingen ved hver nye pussesyklus.

Respons på skrubbing

Sonicare-tannbørsten måler bevegelsene mens du pusser for å oppdage skrubbestøt (se pusseinstruksjoner for optimal teknikk). Hvis du regelmessig skrubber mens du pusser, anbefaler appen at du aktiverer respons på skrubbing.



Når respons på skrubbing er aktivert, vil varsellampen for pussing nederst i håndtaket lyse gult og håndtaket vil endre vibrasjonen som en påminnelse om å slutte å skrubbe. Responslyset for pussing slås av når du slutter å skrubbe.

Merk: Respons på skrubbing deaktiveres. Se «Aktivere eller deaktivere funksjoner» for å aktivere denne funksjonen.

Pussetempostyrer



BrushPacer deler pussetiden i seks like segmenter og angir når du skal flytte til neste område. Segmenter indikeres med en kort pause i vibrasjon. Tannbørsten slår seg automatisk av når pusseøkten er over.

Merk: Flere segmenter kan legges til når du bruker Helsemodus for White+ eller GumHealth. Se Sonicare-appen for modusbeskrivelser.

Påminnelse om børstehodeutskifting

Sonicare tannbørsten vil spore slitaskaden på smartbørstehodet ved hjelp av BrushSync-teknologien for å måle:

- Det gjennomsnittlige trykket du bruker når du pusser
 - Hvor lenge du har pusset med dette børstehodet
- Når børstehodet ikke lenger er effektivt, vil indikatorlampen for utskifting av børstehodet blinke gult og håndtaket vil lage en rekke pip og toner for å indikere at det er på tide å skifte ut børstehodet.

Merk: Påminnelse om børstehodeutskifting er aktivert når du kjøper produktet. For å deaktivere funksjonen, se «Aktivere eller deaktivere funksjoner».

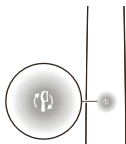

Aktivere eller deaktivere funksjonen

Du kan aktivere eller deaktivere følgende funksjoner på tannbørsten din:

- Tilpasset intensitet
- Respons på trykksensor
- Respons på skrubbing
- Påminnelse om børstehodeutskifting

Merk: Tilpasset intensitet deaktiveres når trykksensoren er deaktivert.

Fra app

Følgende funksjoner kan aktiveres eller deaktiveres fra Sonicare-appen.

- Tilpasset intensitet
- Respons på skrubbing

For anvisning om hvordan du kobler til appen (se 'Sonicare-appen - Komme i gang').

Fra håndtaket

Trinn 1: Plasser håndtaket på ladestativet.



Trinn 2: Trykk og hold inne av/på-knappen for:

Tilpasset intensitet

Påminnelse om børstehodeutskifting

Respons på trykksensor

opp til 3 sekunder

Opp til 5 sekunder

Opp til 7 sekunder



Trinn 3: Slipp av/på-knappen når du hører

Ett pip

Ett pip og deretter to pip

Ett pip, to pip og deretter tre pip



SenselQ-indikator lyser i 3 sekunder

Påminnelsesindikator for utskifting av børstehode lyser i 3 sekunder

SenselQ-indikator og lysring lyser lilla i 3 sekunder

Sammen med:

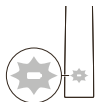

Hvis batteriindikatoren blinker hvitt 3 ganger og du hører 3 toner fra lavt til høyt, har funksjonen blitt aktivert.

ELLER

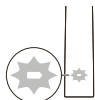

Hvis batteriindikatoren blinker gult 3 ganger og du hører 3 toner fra høyt til lav, har funksjonen blitt deaktivert.

Lading og batteristatus

Lade i ladebasen

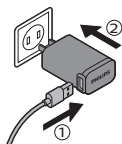

- 1 Koble USB-ledningen til ladebasen i USB-veggadapteren, og koble veggadapteren til en stikkontakt.

- 2 Plasser ladestativet (klart deksel) på ladebasen.

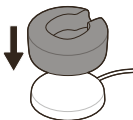

- 3 Plasser tannbørstehåndtaket på laderen.

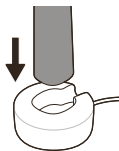

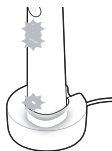

- a For å indikere at ladingen har startet, vil tannbørsten pipe to ganger og lysene lyse i en oppadgående bevegelse.
 - b Under lading blinker batteriindikatoren hvitt.
- 4 La tannbørsten stå i laderen til den er fulladet. Batterilampen slås av (slutter å blinke) når håndtaket er ferdig ladet.

Merk: Det kan ta opptil 16 timer før Sonicare-tannbørsten er fulladet.

Lading ved hjelp av reiseetui

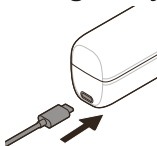

- 1 Koble USB-ledningen til reiseetuiet og inn i USB-veggadapteren.
- 2 Koble veggadapteren til et strømuttak.

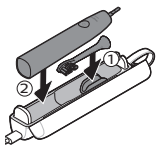

- 3 Plasser tannbørsten i reiseetuiet.

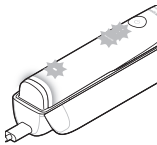

- a For å indikere at ladingen har startet, vil tannbørsten pipe to ganger og lysene lyse i en oppadgående bevegelse.
 - b Under lading blinker batteriindikatoren hvitt.
- 4 La reiseetuiet være tilkoblet til tannbørsten er fulladet. Batterilampen slås av (slutter å blinke) når håndtaket er ferdig ladet.

Merk: Sørg for at reiseetuiet er plassert på siden for bedre stabilitet.

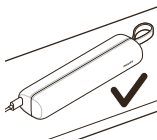

Batteristatus (når håndtaket er på en fungerende lader eller reiseetui)

Når håndtaket er plassert på laderen eller i reisevesken, vil batteriindikatoren angir batterinivået.

| Batteristatus | Batteriindikasjon |
|---------------|--|
| Lading | Blinker hvitt |
| Fulladet | Lyser hvitt i 30 sekunder og slår seg deretter av. |

Batteristatus (når håndtaket ikke er plassert på laderen)

Når du slår på tannbørsten vil batterilampen på bunnen av håndtaket angi batteristatusen.

| Batteristatus | Batteriindikasjon | Lyd |
|-----------------|-------------------|--|
| Fulladet | Lyser hvitt | - |
| Delvis fulladet | Blinker hvitt | - |
| Lav | Blinker gult | Håndtaket avgir 3 pip etter pussing |
| Tomt | Blinker gult | Håndtaket avgir 2 omganger med pip etter pussing |

Rengjøring

Børstehode og håndtak

Børstehodene og håndtaket kan rengjøres ved å skylle dem med varmt vann.

- 1 Fjern børstehodet fra håndtaket og skyll det godt.

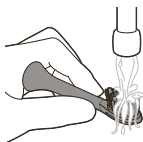

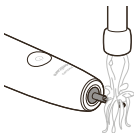

- 2 Skyll hele håndtaket, og spesielt børstehodefestet. Vask skånsomt rundt gummitetningen. Minst en gang i uken.

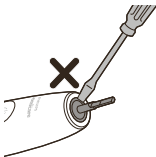

Merk: Ikke trykk på gummitetningen på toppen av håndtaket.

Lader og reiseetui

- 1 Koble alltid fra laderen og reiseetuiet før du rengjør dem.
- 2 Bruk en fuktig klut til å tørke av overflaten på laderen og reiseetuiet.

Fare: Koble fra USB-veggadapteren og ladere før du rengjør dem.

Forsiktighetsregler:

- Ikke vask produktet eller noen av produktets deler i oppvaskmaskinen.
- Ikke bruk isopropylalkohol, eddik, blekemidler, eller noen andre vanlige rengjøringsprodukter til å rengjøre produktet eller produktets tilbehør, da dette kan føre til misfarging.
- Pass på at børstehodet og tannbørsten er tørre før du oppbevarer dem i reiseetuiet.
- Ikke bruk essensielle oljer til å rengjøre børstehodet, produktet eller tilbehøret, da dette kan forårsake skade

Oppbevaring

Hvis du ikke kommer til å bruke produktet for en lengre periode, trekk støpselet ut av stikkontakten, rengjør den og lagre den på et kjølig og tørt sted uten direkte sollys.

Feilsøking

Dette kapitlet oppsummerer de vanligste problemene som kan oppstå med apparatet. Hvis du ikke kan løse problemet ved hjelp av informasjonen under, gå til www.philips.com/support for en liste med ofte stilte

spørsmål, eller ta kontakt med Philips Forbrukerstøttesenter i ditt eget land.

| Problem | Mulig årsak | Løsning |
|---|---|---|
| Jeg kan ikke feste børstehodet helt. Det er et mellomrom mellom børstehodet og håndtaket. | | Dette mellomrommet er normalt og er nødvendig for at børstehodet skal vibrere på riktig måte. |
| Vibrasjoner fra Philips Sonicare-tannbørsten er mindre kraftig enn før. | Tilpasset intensitetsfunksjon er aktivert, trykksensoren er aktivert (se 'Respons på trykksensor'), eller intensiteten ble ved et uhell endret. | Slå av tilpasset intensitet og/eller trykksensorfunksjonen (se 'Aktivere eller deaktivere funksjonen'), og/eller øk intensitetsnivået ved å trykke på intensitetsindikatorlampen til ønsket nivå (se 'Innstillinger for intensitet'). |
| Philips Sonicare-tannbørsten mangler deler. | De manglende delene følger ikke med modellen du kjøpte. | Tilbehøret og antallet børstehodetilbehør er avhengig av modellnummeret du har kjøpt. Du finner HX-modellnummeret nederst i håndtaket for å identifisere hva som følger med håndtaket. |

Resirkulering



- Dette symbolet betyr at elektriske produkter og batterier ikke skal kastes sammen med vanlig husholdningsavfall.
- Pass på å overholde nasjonale regler og forskrifter for avhending av elektriske produkter og batterier.

Fjerning av innebygd oppladbart batteri

Det innebygde oppladbare batteriet må fjernes av en kvalifisert tekniker når produktet kastes. Instruksjoner

for fjerning av innebygde oppladbare batterier finner du på www.philips.com/support.

Garanti og støtte

Besøk www.philips.com/support eller se det internasjonale garantiheftet for mer informasjon eller hjelp.

Garanti restriksjoner

Følgende dekkes ikke av vilkårene i den internasjonale garantien:

- Børstehoder.
- Skader som skyldes bruk av uautoriserte reservedeler.
- Skade som skyldes misbruk, mislighold, forsømmelse, endringer eller uautorisert reparasjon.
- Normal slitasje, inkludert avskalling, riper, avsliping, misfarging eller falming.

Wprowadzenie

Gratulujemy wyboru zaawansowanej szczoteczki sonicznej Philips Sonicare! Skuteczne usuwanie płytki bakteryjnej, bielsze zęby i zdrowsze dziąsła są na wyciągnięcie ręki. Dzięki połączeniu zaawansowanej sonicznej technologii czyszczenia oraz funkcji opracowanych i przetestowanych w oparciu o badania kliniczne, szczoteczka Philips Sonicare zapewnia skuteczne i delikatne czyszczenie, za każdym razem.

Dodatkowa pomoc techniczna i rejestracja produktu są dostępne pod adresem:

www.philips.com/Prestige-Get-Started

Witamy w rodzinie Philips Sonicare!



Ważne informacje dotyczące bezpieczeństwa

Produkt należy stosować zgodnie z przeznaczeniem. Przed użyciem produktu oraz akumulatorów i akcesoriów do niego zapoznaj się dokładnie z broszurą informacyjną i zachowaj ją na przyszłość. Niewłaściwe stosowanie urządzenia może powodować zagrożenia lub doprowadzić do poważnych obrażeń.

Ostrzeżenia

- Trzymaj ładowarkę z dala od wody.
- Po zakończeniu czyszczenia upewnij się, że ładowarka jest całkowicie sucha, zanim podłączysz ją do gniazdka elektrycznego.
- Niniejszy sprzęt może być użytkowany przez dzieci i przez osoby o obniżonych możliwościach fizycznych, umysłowych i osoby o braku doświadczenia i znajomości sprzętu, jeżeli zapewniony zostanie nadzór lub instruktaż odnośnie do użytkowania sprzętu w bezpieczny sposób, tak aby związane z tym zagrożenia były zrozumiałe. Dzieci bez nadzoru nie powinny wykonywać czyszczenia i konserwacji sprzętu.

- Dzieci nie powinny bawić się sprzętem.
- Używaj wyłącznie oryginalnych akcesoriów i elementów eksploatacyjnych firmy Philips. Stosuj wyłącznie ładowarkę dostarczoną z urządzeniem. Jeśli są w zestawie, należy używać tylko oryginalnego kabla USB i zasilacza USB.
- To urządzenie nie zawiera elementów, które można samodzielnie wymienić lub naprawić. Jeśli urządzenie jest uszkodzone, nie używaj go i skontaktuj się z Centrum Obsługi Klienta w swoim kraju (patrz 'Gwarancja i pomoc techniczna'). Jeśli przewód jest uszkodzony, wymień ładowarkę na nową.
- Nie używaj ładowarki na dworze ani w pobliżu źródeł ciepła.
- Nie należy czyścić żadnych części urządzenia w zmywarce do naczyń.
- To urządzenie jest przeznaczone wyłącznie do czyszczenia zębów, dziąseł i języka.
- Należy zaprzestać korzystania z urządzenia i skonsultować się z dentystą/lekarzem, jeśli po użyciu wystąpi nadmierne krwawienie, lub jeśli krwawienie nadal występuje po 1 tygodniu użytkowania albo wystąpi dyskomfort lub ból.
- W przypadku przejścia operacji szczęki lub dziąseł w ciągu ostatnich 2 miesięcy, przed pierwszym użyciem urządzenia skonsultuj się ze stomatologiem.
- Jeśli masz wszczepiony rozrusznik serca lub inne urządzenie, przed użyciem skontaktuj się z lekarzem lub producentem tego urządzenia.
- Jeśli masz obawy dotyczące zdrowia, przed skorzystaniem z urządzenia skonsultuj się z lekarzem.
- To urządzenie do higieny osobistej, które nie jest przeznaczone do użytku przez większą liczbę pacjentów w gabinetach i placówkach stomatologicznych.

- Nie używaj końcówki z połamanym lub wygiętym włosiem. Końcówkę szczoteczki wymieniaj co 3 miesiące lub częściej, gdy widoczne są ślady zużycia.
- Jeśli pasta do zębów zawiera nadtlenki, sodę oczyszczoną lub wodorowęglany (często występujące w pastach wybielających), po każdym użyciu dokładnie wyczyść końcówkę szczoteczki wodą z mydłem. Zapobiega to pękaniu plastiku.
- Unikać kontaktu z produktami zawierającymi olejki eteryczne lub olej kokosowy. Kontakt może spowodować wypadnięcie włosa.
- Do ładowania akumulatora należy używać tylko zasilacza sieciowego USB, podstawy ładującej i ładującego etui podróżnego dostarczonych z produktem: WAA1001, WAA2001, HX9200 lub HX9200/B oraz TCC1001, TCC2001, TCC3001, CBB1001 lub CBB2001. Nie używaj przedłużacza.
- Ładuj, używaj i przechowuj produkt w temperaturze od 0 °C do 40 °C.
- Trzymaj produkt i akumulatory do niego z dala od ognia ani nie wystawiaj ich na bezpośrednie działanie promieni słonecznych lub wysokich temperatur.
- Jeśli urządzenie nadmiernie się nagrzewa, wydziela nieprzyjemny zapach, zmienia kolor lub jeśli ładowanie trwa znacznie dłużej niż zwykle, zaprzestań korzystania z urządzenia i ładowania go oraz skontaktuj się z firmą Philips.
- Nie umieszczaj urządzeń i ich akumulatorów w kuchenkach mikrofalowych lub na kuchenkach indukcyjnych.
- Nie należy otwierać, modyfikować, przekłuwać, uszkadzać ani demontować urządzenia oraz jego baterii lub akumulatorów, aby nie dopuścić do nagrzewania się baterii lub akumulatorów i uwalniania przez nie toksycznych lub niebezpiecznych substancji. Nie wolno doprowadzać do zwarcia i przeladowywać akumulatorów ani ładować ich w odwrotny sposób.

- W przypadku uszkodzenia lub wycieku z akumulatora należy unikać kontaktu ze skórą lub oczami. Jeśli do tego dojdzie, należy niezwłocznie dokładnie przemyć to miejsce wodą i skontaktować się z lekarzem.

Pola elektromagnetyczne (EMF)

To Philips urządzenie spełnia wszystkie normy i jest zgodne z wszystkimi przepisami dotyczącymi narażenia na działanie pól elektromagnetycznych.

Dyrektywa dotycząca sprzętu radiowego

Firma Philips niniejszym oświadcza, że szczoteczki elektryczne z interfejsem o częstotliwości radiowej (Bluetooth lub BrushSync) są zgodne z dyrektywą 2014/53/UE.

- Częstotliwość radiowa Bluetooth: 2,4 GHz
- Maksymalna moc częstotliwości radiowej Bluetooth: 3 dBm
- Częstotliwość radiowa NFC: 13,56 MHz
- Maksymalna moc częstotliwości radiowej NFC: 30,16 dBm

Pełny tekst deklaracji zgodności UE jest dostępny pod następującym adresem internetowym:

www.philips.com/support

Przeznaczenie

Elektryczne szczoteczki do zębów Sonicare Prestige służą do usuwania z zębów przylegającej do nich płytki bakteryjnej i resztek pokarmowych. Pozwala to zminimalizować próchnicę oraz poprawić i utrzymywać higienę jamy ustnej. Elektryczne szczoteczki do zębów Prestige są przeznaczone do użytku domowego. Niniejsze urządzenie może być używane przez dzieci, jeżeli zapewniony zostanie nadzór przez osobę dorosłą.

Twoja szczoteczka Philips Sonicare

- 1 Higieniczna nasadka na podróż
- 2 Końcówka Premium All-in-One (A3)
- 3 Symbol BrushSync

- 4 Uchwyt
- 5 Przycisk włączania / wyłączania
- 6 Wskaźnik intensywności i ukryty przycisk
- 7 Wskaźnik SenseIQ
- 8 Wskaźnik przypominający o wymianie końcówki
- 9 Wskaźnik poziomu baterii
- 10 Wskaźnik dostarczający informacji zwrotnych na temat szczotkowania
- 11 Podstawa ładująca
- 12 Podstawka ładująca
- 13 Zasilacz sieciowy USB-A
- 14 Przewód USB-C
- 15 Ładujące etui podróżne
- 16 Gniazdo USB-C

Uwaga: Zawartość opakowania może się różnić w zależności od modelu.

Na produkcie mogą być widoczne następujące symbole:

Przeczytaj instrukcję obsługi.



XXXXXX

Odłączany zasilacz: „xxxxxx” wskazuje numer modelu zatwierdzonych ładowarek, których można używać.

Aplikacja Sonicare — pierwsze kroki

Aplikacja Sonicare łączy się z Twoją szczoteczką, co pozwala na komunikację pomiędzy urządzeniami. Połączenie szczoteczki Philips Sonicare z Twoim kontem w aplikacji Sonicare pozwoli na:

- Dostosowanie ustawień szczoteczki w oparciu o preferowane programy czyszczenia, intensywności oraz zebrane informacje na temat techniki szczotkowania.

- Śledzenie postępów.
- Otrzymywanie spersonalizowanych wskazówek i zaleceń, które pomogą poprawić zdrowie jamy ustnej.
- Dostęp do pełnego zakresu korzyści oraz najnowszych aktualizacji dla pełnego doświadczenia szczoteczki Philips Sonicare Prestige.



Aplikacja jest kompatybilna z wieloma smartfonami iPhone i smartfonami z systemem Android™. Więcej informacji jest dostępnych na stronie

www.philips.com/Prestige-Get-Started

Aby rozpocząć korzystanie z aplikacji Sonicare:



- 1 Pobierz aplikację Sonicare na swój telefon.
 - 2 Upewnij się, że w telefonie włączona jest funkcja Bluetooth.
 - 3 Podnieś szczoteczkę do zębów, aby upewnić się, że jest aktywna (wskaźniki włączone).
 - 4 Włącz aplikację i postępuj zgodnie z instrukcją.
 - 5 Sparuj szczoteczkę z aplikacją.
 - 6 Utwórz konto za pośrednictwem aplikacji. Zaktualizuj oprogramowanie, w razie pojawienia się monitu, dzięki czemu uzyskasz dostęp do najnowszych usprawnień i funkcji.
 - 7 Szczotkuj zęby regularnie. Wszystko gotowe. Możesz już zacząć szczotkować z użyciem aplikacji. Regularnie synchronizując szczoteczkę z aplikacją otrzymasz uaktualnienia, które pomogą Ci poprawić zdrowie jamy ustnej.
 - 8 Synchronizuj regularnie.
- **Aby dokonywać synchronizacji ręcznie:** Paruj/łącz swoją szczoteczkę z aplikacją co kilka tygodni, aby doświadczyć wszystkich korzyści z jej funkcji/możliwości.

- **Aby dokonywać synchronizacji automatycznie:** Podczas konfigurowania aplikacji udzielić pozwolenia na udostępnianie informacji o lokalizacji. Dzięki udostępnieniu informacji o lokalizacji, Twój telefon będzie wiedział, kiedy znajdzie się w zasięgu łączności z twoją szczoteczką, co pozwoli na odświeżenie informacji na temat szczotkowania w aplikacji, a tym samym zaprezentowanie najświeższych spostrzeżeń oraz zaleceń.

Uwaga: Upewnij się, że podczas korzystania z aplikacji funkcja Bluetooth w telefonie jest włączona, aby szczoteczka do zębów mogła przysyłać dane dotyczące szczotkowania do aplikacji i aktualizować je. W razie wątpliwości dotyczących powodów zbierania tych danych zapoznaj się z oświadczeniem dotyczącym prywatności dostępnym podczas konfigurowania aplikacji.

Aplikacja — funkcje

Aplikacja Sonicare umożliwia personalizację ustawień szczoteczki do zębów zgodnie z Twoimi preferencjami — można m.in. skonfigurować:

- Ustawienia intensywności
- Programy czyszczenia
- Włączanie i wyłączanie intensywności adaptacyjnej
- Włączanie i wyłączanie informacji nt. szorowania

Końcówka

Elektryczna szczoteczka do zębów Philips Sonicare Prestige posiada nową końcówkę Premium All-in-One (A3). Ta końcówka jest specjalnie zaprojektowana tak, aby zapewnić skuteczne usuwanie płytki bakteryjnej, usuwanie przebarwień oraz zdrowsze dziąsła.

Końcówki Premium All-in-One posiadają technologię BrushSync (patrz opis poniżej), na co wskazuje symbol  widoczny w jej dolnej części.

Aby poznać wszystkie końcówki, odwiedź naszą stronę internetową, gdzie znajdziesz więcej informacji:

www.philips.com/toothbrush-heads

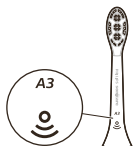

Używanie szczoteczki Philips Sonicare

Instrukcje dotyczące szczotkowania zębów

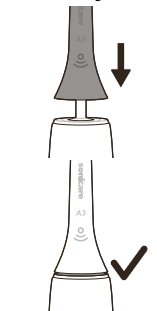

- 1 Nałóż końcówkę szczoteczki na uchwyt.

Uwaga: Między końcówką a uchwytem jest niewielka przerwa — jest to normalne i zgodne z projektem urządzenia. Umożliwia to prawidłowe drgania końcówki.

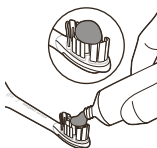

- 2 Zwilż włókno znajdujące się na końcówce i nałóż niewielką ilość pasty do zębów.



- 3 Umieść szczoteczkę na zębach pod niewielkim kątem (45 stopni). Lekko dociśnij szczoteczkę w taki sposób, aby włókna dotykały linii dziąsła lub trochę poniżej.

Uwaga: Środkowa część końcówki powinna przez cały czas dotykać zębów.



- 4 Naciśnij przycisk włączania / wyłączania, aby uruchomić szczoteczkę Philips Sonicare.

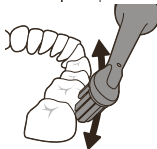

- 5 Dla najlepszych efektów nie dociskaj szczoteczki zbyt mocno (stosuj lekki nacisk) i pozwól szczoteczce Philips Sonicare szczotkować za Ciebie.

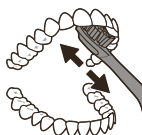

Uwaga: Włókna nieznacznie się wyginają. Nie szoruj. Zmiana w poziomie drgań i aktywacja migającego na fioletowo wskaźnika informują o zbyt dużej sile nacisku podczas szczotkowania.

Delikatnie i powoli przesuwaj końcówkę wzdłuż zębów, minimalnie poruszając nią do przodu i do tyłu. Dzięki temu dłuższe włókna lepiej dotrą do przestrzeni pomiędzy zębami. Kontynuuj ten ruch przez cały cykl szczotkowania.

- 6 Aby oczyścić wewnętrzne powierzchnie przednich zębów, ułóż szczoteczkę pionowo, pod lekkim kątem i wykonaj kilka pionowych, nakładających się na siebie ruchów szczotkujących na każdym zębie.
- 7 Funkcja BrushPacer dzieli czas szczotkowania na sześć równych segmentów i wskazuje, kiedy należy przejść do kolejnego obszaru. Krótka przerwa w wibracjach sygnalizuje początek kolejnego segmentu. Po zakończeniu sesji szczotkowania szczoteczka automatycznie się wyłącza.

Uwaga: Szczoteczka Philips Sonicare jest bezpieczna dla osób z aparatem ortodontycznym, uzupełnieniami protetycznymi, licówkami i koronami.

Programy czyszczenia

Twoja szczoteczka jest fabrycznie ustawiona na uniwersalny program czyszczenia. Również, w ramach tego programu czyszczenia, szczoteczka odmierza dokładnie 2 minuty rekomendowane przez dentystów, jak również dzieli jamę ustną na sześć segmentów, informując o przejściu do kolejnego segmentu poprzez przerwę w wibracjach.

Program czyszczenia możesz spersonalizować z poziomu aplikacji Sonicare (patrz 'Aplikacja Sonicare – pierwsze kroki').

Uwaga: Chociaż program czyszczenia nie jest wyświetlany na uchwycie szczoteczki, możesz go zaktualizować w dowolnym momencie z poziomu

aplikacji Sonicare, a dokonany wybór zostanie zapisany.

Ustawienia intensywności

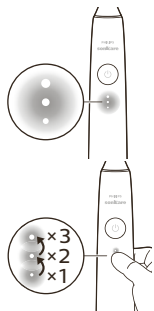

Twoja szczoteczka oferuje wybór trzech poziomów intensywności:

- Wysoki poziom intensywności (trzy światelka)
- Średni poziom intensywności (dwa światelka)
- Niski poziom intensywności (jedno światelko)

Aby ręcznie wybrać poziom intensywności, naciśnij świetlne wskaźniki intensywności na uchwycie, aby przełączać się pomiędzy opcjami. Ustawienie intensywności można zmienić przed szczotkowaniem, w jego trakcie lub po jego zakończeniu.

Uwaga: Ustawienie intensywności można również dostosować z poziomu aplikacji Sonicare.

Technologia BrushSync

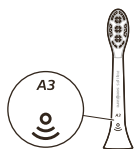

Dzięki technologii BrushSync końcówka komunikuje się z uchwytem, wykorzystując mikrochip. Symbol  u dołu końcówki wskazuje, że jest ona wyposażona w tę technologię.

Technologia BrushSync umożliwia:

- Przypomnienie o wymianie końcówki
- Parowanie w trybie BrushSync (w przypadku końcówek Tongue Care)

Funkcje

- SenseIQ
- Informacje zwrotne z czujnika siły nacisku
- Dostosowywanie intensywności szczotkowania
- Informacje zwrotne na temat szorowania
- BrushPacer
- Przypomnienie o wymianie końcówki

SenseIQ

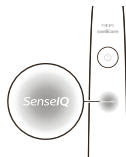

Szczoteczka do zębów Sonicare jest wyposażona w technologię SenseIQ stanowiącą połączenie inteligentnych funkcji, które obserwują Twoją technikę szczotkowania (np. ruchy, nawyki, wybór końcówki) i zapewniają spersonalizowane informacje zwrotne i zalecenia.

Funkcje SenseIQ obejmują:

- Dostosowywanie intensywności szczotkowania
- Dostarczanie informacji zwrotnych w czasie rzeczywistym:
 - Informacje zwrotne na temat szorowania
 - Informacje zwrotne z czujnika siły nacisku
- Spersonalizowane zalecenia (w aplikacji)
- Informacja zwrotna na temat techniki szczotkowania (w aplikacji)

Ikona technologii SenseIQ na uchwycie zaświeci się, gdy inteligentne funkcje są aktywne:

- podczas szczotkowania
- aby potwierdzić włączenie i wyłączenie ustawień

Informacje zwrotne z czujnika siły nacisku

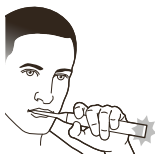

Szczoteczka Philips Sonicare śledzi nacisk podczas szczotkowania, aby chronić Twoje dziąsła i zęby. Jeśli będziesz naciskać zbyt mocno, szczoteczka zmieni sposób vibracji, a na dolnej części jej uchwytu zaświeci się ikona (na fioletowo) do czasu, aż zmniejszysz nacisk.

Uwaga: W ramach ustawień fabrycznych szczoteczki, czujnik nacisku jest aktywny. Informacje dotyczące wyłączenia tej funkcji znajdują się w części „Włączenie i wyłączenie funkcji”.

Intensywność adaptacyjna

Twoja szczoteczka posiada funkcję intensywności adaptacyjnej, dzięki której chroni Twoje dziąsła. Jeśli siła nacisku będzie przez dłuższy czas zbyt duża, szczoteczka do zębów automatycznie zmniejszy intensywność szczotkowania o 1 poziom. Zauważysz krótką przerwę w przekazywaniu informacji zwrotnych

na temat siły nacisku i poczujesz, że intensywność ulegnie zmniejszeniu.

Uwaga: W ramach ustawień fabrycznych szczoteczki, intensywność adaptacyjna jest aktywna. Informacje dotyczące wyłączenia tej funkcji znajdują się w części „Włączanie i wyłączanie funkcji”.

Uwaga: W każdym nowym cyklu szczotkowania intensywność powróci do wstępnie ustawionego poziomu.

Informacje zwrotne na temat szorowania

Szczoteczka do zębów Philips Sonicare mierzy ruchy wykonywane podczas szczotkowania w celu wykrycia szorowania (opis optymalnej techniki zamieszczono w instrukcji szczotkowania). Jeśli regularnie szorujesz zęby podczas szczotkowania, aplikacja zaleci Ci włączenie funkcji przekazywania informacji zwrotnych na temat szorowania.

Po włączeniu tej funkcji wskaźnik informacji zwrotnych na temat szczotkowania znajdujący się w dolnej części uchwytu będzie świecić się na bursztynowo i nastąpi zmiana w poziomie wibracji, aby przypomnieć o zaprzestaniu szorowania. Wskaźnik informacji zwrotnych na temat szorowania wyłączy się, jak tylko przestaniesz szorować.



Uwaga: W nowo zakupionym produkcie funkcja przekazywania informacji zwrotnych na temat szorowania jest wyłączona. Aby włączyć tę funkcję, należy zapoznać się z informacjami zamieszczonymi w części „Włączanie i wyłączanie funkcji”.

Funkcja BrushPacer



Funkcja BrushPacer dzieli czas szczotkowania na sześć równych segmentów i wskazuje, kiedy należy przejść do kolejnego obszaru. Krótka przerwa w wibracjach sygnalizuje początek kolejnego segmentu. Po zakończeniu sesji szczotkowania szczoteczka automatycznie się wyłącza.

Uwaga: Podczas korzystania z programów czyszczenia White+ i Gum Health mogą zostać dodane dodatkowe

segmenty. Opis programów czyszczenia znajdziesz w aplikacji Sonicare.

Przypomnienie o wymianie końcówki

Szczoteczka do zębów Philips Sonicare będzie śledzić zużycie końcówki, wykorzystując technologię BrushSync do pomiaru następujących parametrów:

- Całkowity nacisk stosowany podczas szczotkowania
- Łączny czas szczotkowania przy użyciu danej końcówki

Po zużyciu końcówki, wskaźnik przypominający o wymianie zacznie migać na bursztynowo, a uchwyt wyemituje serię różnych sygnałów dźwiękowych, aby zasignalizować, że nadszedł już czas na wymianę.

Uwaga: W ramach ustawień fabrycznych szczoteczki, funkcja przypomnienia o wymianie końcówki jest aktywna. Informacje dotyczące wyłączenia tej funkcji znajdują się w części „Włączanie i wyłączanie funkcji”.

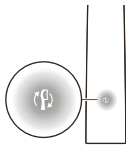

Włączanie i wyłączanie funkcji

Można włączać i wyłączać następujące funkcje szczoteczki:

- Intensywność adaptacyjna
- Informacje zwrotne z czujnika siły nacisku
- Informacje zwrotne na temat szorowania
- Przypomnienie o wymianie końcówki

Uwaga: Gdy czujnik nacisku jest wyłączony, wówczas funkcja intensywności adaptacyjnej również będzie wyłączona.

Z poziomu aplikacji

Z poziomu aplikacji Sonicare można włączać i wyłączać następujące funkcje:

- Intensywność adaptacyjna
- Informacje zwrotne na temat szorowania

Instrukcje dotyczące łączenia się z aplikacją (patrz 'Aplikacja Sonicare – pierwsze kroki').

Z poziomu uchwytu

Czynność 1: Umieść uchwyt szczoteczki na podstawie ładującej.



Czynność 2: Naciśnij i przytrzymaj przycisk przez:

Intensywność adaptacyjna

Przypomnienie o wymianie końcówki

Informacje zwrotne z czujnika siły nacisku

Maksymalnie 3 sekundy

Maksymalnie 5 sekund

Maksymalnie 7 sekund



Czynność 3: Zwolnij przycisk zasilania, gdy usłyszysz

1 sygnał dźwiękowy

1, a następnie 2 sygnały dźwiękowe

1, 2, a następnie 3 sygnały dźwiękowe



Wskaźnik SenseIQ zapala się na 3 sekundy

Wskaźnik przypominający o wymianie końcówki zapala się na 3 sekundy

Wskaźnik SenseIQ i pierścień świetlny zapalają się na fioletowo na 3 sekundy

Ponadto:

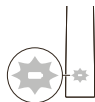

Gdy wskaźnik poziomu naładowania akumulatora zamiga 3 razy na biało i rozlegną się 3 coraz wyższe dźwięki, oznacza to, że funkcja została włączona.

LUB

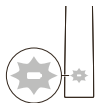

Gdy wskaźnik poziomu naładowania akumulatora zamiga 3 razy na bursztynowo i rozlegną się 3 coraz niższe dźwięki, oznacza to, że funkcja została wyłączona.

Ładowanie i stan akumulatora

Ładowanie w ładowarce

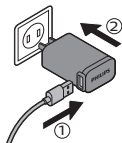

- 1 Podłącz przewód USB podstawy ładującej do zasilacza sieciowego USB i podłącz ten zasilacz do gniazdka elektrycznego.

- 2 Umieść bazę ładującą (przezroczysta pokrywa) na podstawie ładującej.

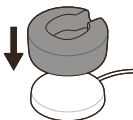

- 3 Umieść uchwyt szczoteczki do zębów w ładowarce.

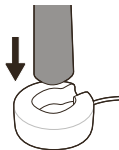

- a Aby pokazać, że ładowanie rozpoczęło się pomyślnie, szczoteczka do zębów wyemituje dwa sygnały dźwiękowe, a wskaźniki zaświecą się po kolei, zaczynając od dolnego, a skończywszy na górnym.
- b Podczas ładowania wskaźnik akumulatora miga na biało.

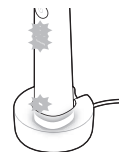

- 4 Pozostaw szczoteczkę do zębów w ładowarce, aż zostanie w pełni naładowana. Lampka akumulatora wyłączy się (przestanie migać), gdy uchwyt skończy się ładować.

Uwaga: Pełne naładowanie szczoteczki Philips Sonicare może potrwać do 16 godzin.

Ładowanie za pomocą etui podróżnego

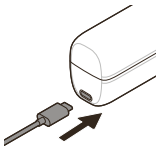

- 1 Podłącz przewód USB do etui podróżnego i do zasilacza sieciowego USB.
- 2 Podłącz zasilacz sieciowy do gniazdka elektrycznego.

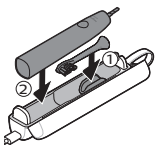

- 3 Umieść szczoteczkę do zębów w etui podróżnym.

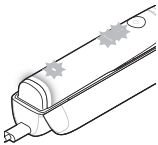

- a Aby pokazać, że ładowanie rozpoczęło się pomyślnie, szczoteczka do zębów wyemituje dwa sygnały dźwiękowe, a wskaźniki zaświecą się po kolei, zaczynając od dolnego, a skończywszy na górnym.
 - b Podczas ładowania wskaźnik akumulatora miga na biało.
- 4 Etui podróżne powinno pozostać podłączone do sieci elektrycznej aż do pełnego naładowania szczoteczki. Lampka akumulatora wyłączy się (przestanie migać), gdy uchwyt skończy się ładować.

Uwaga: Upewnij się, że etui podróżne leży na boku, aby zapewnić jego większą stabilność.

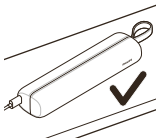

Stan akumulatora (gdy uchwyt znajduje się w działającej ładowarce lub w działającym etui podróżnym)

Po umieszczeniu uchwyty w ładowarce lub etui podróżnym wskaźnik akumulatora poinformuje o jego aktualnym poziomie naładowania.

| Stan naładowania akumulatora | Wskaźnik akumulatora |
|-------------------------------------|---|
| Ładowanie | Miga na biało |
| W pełni naładowany | Świeci na biało przez 30 sekund, a potem się wyłącza. |

Stan akumulatora (gdy uchwyt nie znajduje się na ładowarce)

Po włączeniu szczoteczki wskaźnik naładowania akumulatora znajdujący się w dolnej części uchwyty pokazuje stan jego naładowania.

| Stan naładowania akumulatora | Wskaźnik akumulatora | Dźwięk |
|-------------------------------------|-----------------------------|--|
| W pełni naładowany | Podświetlony na biało | - |
| Częściowo naładowany | Miga na biało | - |
| Niski poziom naładowania | Miga na bursztynowo | Po zakończeniu szczotkowania uchwyt emituje 3 sygnały dźwiękowe |
| Wyladowany | Miga na bursztynowo | Po zakończeniu szczotkowania uchwyt emituje 2 zestawy sygnałów dźwiękowych |

Czyszczenie

Końcówka i uchwyt szczoteczki

Końcówki i uchwyt szczoteczki można czyścić, płucząc je ciepłą wodą.

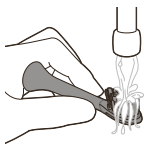

- 1 Zdejmij końcówkę z uchwytu, a następnie dokładnie opłucz ją wodą.

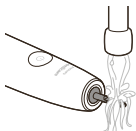

- 2 Opłucz cały uchwyt, a szczególną uwagę zwróć na miejsce nałożenia końcówki. Okolicę gumowej uszczelki czyść delikatnie. Co najmniej raz w tygodniu.

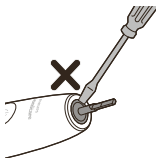

Uwaga: Nie naciskaj gumowej uszczelki w górnej części uchwytu.

Etui podróżne i ładowarka

- 1 Przed rozpoczęciem czyszczenia ładowarki i etui podróżnego odłącz je od zasilania.
- 2 Wyczyść powierzchnię ładowarki i etui podróżnego wilgotną szmatką.

Niebezpieczeństwo: Przed rozpoczęciem czyszczenia zasilacza sieciowego USB i ładowarek odłącz je od zasilania.

Uwaga:

- Nie należy czyścić produktu ani akcesoriów do niego w zmywarce do naczyń.
- Nie należy również używać do tego celu alkoholu izopropylowego, octu, wybielacza ani żadnych innych domowych środków czystości, ponieważ może to spowodować odbarwienie produktu lub akcesoriów.
- Przed włożeniem do etui podróżnego końcówki i szczoteczki do zębów upewnij się, że są suche.
- Nie używaj olejków eterycznych do czyszczenia końcówki, szczoteczki do zębów i akcesoriów do niej, ponieważ może to spowodować ich uszkodzenie.

Przechowywanie

Jeśli zamierzasz nie używać produktu przez dłuższy czas, odłącz go od gniazdka elektrycznego, wyczyść i umieść w chłodnym i suchym miejscu, w którym nie będzie narażony na bezpośrednie działanie promieni słonecznych.

Rozwiązywanie problemów

W tym rozdziale opisaliśmy najczęściej pojawiające się wątpliwości podczas korzystania z urządzenia. Jeśli poniższe wskazówki okażą się niewystarczające do rozwiązania problemu, odwiedź stronę **www.philips.com/support**, na której znajduje się lista często zadawanych pytań, lub skontaktuj się z Centrum Obsługi Klienta w swoim kraju.

| Problem | Prawdopodobna przyczyna | Rozwiązanie |
|---|---|---|
| Nie mogę w pełni zamocować końcówki. Między końcówką a uchwytem jest niewielka przerwa. | | Ta niewielka przerwa jest zupełnie normalna. Dzięki niej końcówka szczoteczki wibruje prawidłowo. |
| Wibracje mojej szczoteczki do zębów Philips Sonicare są słabsze niż kiedyś. | Włączona została funkcja intensywności adaptacyjnej, włączona została funkcja czujnika siły nacisku (patrz 'Informacje zwrotne z czujnika siły nacisku') lub poziom intensywności został zmieniony przez przypadek. | Wyłącz funkcję intensywności adaptacyjnej i/lub funkcję czujnika siły nacisku (patrz 'Włączanie i wyłączanie funkcji') i/lub zmień poziom intensywności, przesuwając świetlny wskaźnik intensywności do wybranego poziomu (patrz 'Ustawienia intensywności'). |

| Problem | Prawdopodobna przyczyna | Rozwiązanie |
|---|---|--|
| W opakowaniu brakuje części lub akcesoriów. | Brakujące części lub akcesoria nie są dołączane w zestawie do zakupionego modelu. | Dołączane akcesoria oraz liczba końcówek zależy od numeru zakupionego modelu. Numer modelu HX znajdziesz na dole uchwytu – to pomoże Ci dowiedzieć się, jakie elementy są dołączane wraz ze szczoteczką. |

Recykling



- Ten symbol oznacza, że produktów elektrycznych oraz akumulatorów lub baterii do nich, po okresie ich użytkowania, nie można wyrzucać wraz z innymi odpadami pochodzącymi z gospodarst domowych.
- Należy postępować zgodnie z obowiązującymi w danym kraju przepisami dotyczącymi selektywnej zbiórki urządzeń elektrycznych oraz akumulatorów i baterii.

Usuwanie wbudowanego akumulatora

Wbudowany akumulator powinien zostać usunięty przez wykwalifikowanego specjalistę przed wyrzuceniem produktu. Instrukcje dotyczące wyjmowania wbudowanych akumulatorów można znaleźć na stronie www.philips.com/support.

Gwarancja i pomoc techniczna

Jeśli potrzebujesz pomocy lub dodatkowych informacji, odwiedź stronę www.philips.com/support lub zapoznaj się z treścią międzynarodowej gwarancji.

Ograniczenia gwarancji

Gwarancja międzynarodowa nie obejmuje:

- Końcówki do szczoteczki.
- Uszkodzeń spowodowanych wskutek korzystania z niezatwierdzonych części zamiennych.

- Uszkodzeń spowodowanych niewłaściwym użytkowaniem, brakiem konserwacji, przeróbkami lub naprawami dokonanymi przez nieupoważnione do tego osoby.
- Normalnego zużycia, w tym odprysków, zarysowań, otarć, odbarwień ani wyblakłych kolorów.

Introdução

Parabéns pela aquisição da sua nova escova de dentes elétrica Philips Sonicare! Terá agora ao dispor uma capacidade superior de remoção de placa, dentes mais brancos e gengivas mais saudáveis. Graças à combinação de tecnologia sónica suave e às funções clinicamente desenvolvidas e comprovadas da Sonicare, pode estar seguro de que obtém sempre os melhores resultados de limpeza.

Suporte adicional e registo do produto estão disponíveis em: **www.philips.com/Prestige-Get-Started**

Bem-vindo à família Philips Sonicare!



Informações de segurança importantes

Utilize o produto apenas para o fim a que se destina. Leia cuidadosamente estas informações importantes antes de utilizar o produto e os respetivos acessórios e pilhas, e guarde-as para uma eventual consulta futura. Uma utilização indevida pode resultar em perigo ou lesões graves.

Advertências

- Mantenha o carregador afastado da água.
- Após a limpeza, certifique-se de que o carregador está completamente seco antes de o voltar a ligar à tomada elétrica.
- Este aparelho pode ser utilizado por crianças e pessoas com capacidades físicas, sensoriais ou mentais reduzidas, ou com falta de experiência e conhecimento, caso sejam supervisionadas ou lhes tenham sido dadas instruções relativas à utilização segura do aparelho e se tiverem sido alertadas para os perigos envolvidos. A limpeza e a manutenção não devem ser efetuadas por crianças sem supervisão.
- As crianças não devem brincar com o aparelho.

- Utilize apenas acessórios ou consumíveis originais da Philips. Utilize apenas o carregador fornecido com o produto. Se fornecidos, utilize apenas o cabo USB original e a fonte de alimentação com porta de saída USB.
- Este aparelho não contém peças passíveis de assistência pelo utilizador. Se o aparelho estiver danificado, não o utilize e contacte o Centro de Apoio ao Cliente no seu país (consultar 'Garantia e assistência'). Se o cabo estiver danificado, substitua o carregador por um novo.
- Não utilize o carregador no exterior nem próximo de superfícies aquecidas.
- Não lave nenhuma das peças do produto na máquina de lavar a loiça.
- Este aparelho destina-se unicamente à lavagem dos dentes, gengivas e língua.
- Não utilize o aparelho e consulte o seu dentista/médico se ocorrer uma hemorragia excessiva após a utilização, se o sangramento continuar a ocorrer após 1 semana de utilização ou se sentir desconforto ou dor.
- Se tiver sido submetido a uma cirurgia oral ou das gengivas nos últimos 2 meses, consulte o seu dentista antes de utilizar este aparelho.
- Se tiver um pacemaker ou outro dispositivo implantado, consulte o seu médico ou o fabricante do dispositivo implantado antes da utilização.
- Se tiver problemas de saúde, consulte o seu médico antes de utilizar este aparelho.
- Este aparelho é um dispositivo de uso pessoal, pelo que não deve ser usado em vários pacientes em consultórios ou clínicas dentárias.
- Interrompa a utilização da cabeça de escovagem se esta apresentar cerdas esmagadas ou dobradas. Substitua a cabeça de escovagem de 3 em 3 meses ou mais cedo no caso de aparecerem sinais de desgaste.

- Se a sua pasta de dentes contiver peróxido ou bicarbonato de sódio (comum nas pastas de dentes branqueadoras), limpe cuidadosamente a cabeça da escova com sabão e água após cada utilização. Assim, previne possíveis fendas no plástico.
- Evite o contacto direto com produtos que contenham óleos essenciais ou óleo de coco. Um contacto deste tipo pode resultar no deslocamento das cerdas.
- Para carregar a bateria, utilize apenas o adaptador USB de parede, a base de carregamento e o estojo de viagem com carregamento fornecidos com os produtos: WAA1001, WAA2001, HX9200 ou HX9200/B; TCC1001, TCC2001, TCC3001, CBB1001 ou CBB2001. Não utilize uma extensão.
- Carregue, utilize e guarde o produto a uma temperatura entre 0 °C e 40 °C.
- Mantenha o produto e as pilhas afastados de fonte de calor, e não os exponha à luz solar direta nem a altas temperaturas.
- Se o produto aquecer anormalmente ou emanar um odor desagradável, mudar de cor ou o tempo de carregamento for muito superior ao habitual, não utilize nem carregue o produto e contacte a Philips.
- Não coloque os produtos e as respetivas pilhas em fornos de micro-ondas ou placas de indução.
- Para impedir que as pilhas aqueçam ou libertem substâncias tóxicas ou perigosas, não abra, modifique, perfure, danifique ou desmonte o produto ou a bateria. Não cause curto-circuitos, não carregue excessivamente nem inverta a corrente das pilhas.
- Se as pilhas estiverem danificadas ou com fugas, evite o contacto com a pele ou os olhos. Caso isto ocorra, lave imediatamente com água e procure assistência médica.

Campos electromagnéticos (CEM)

Este aparelho Philips cumpre todas as normas e regulamentos aplicáveis relativos à exposição a campos eletromagnéticos.

Diretiva sobre equipamento de rádio

A Philips declara, por este meio, que as escovas de dentes elétricas com uma interface de radiofrequência (Bluetooth ou BrushSync) estão em conformidade com a Diretiva 2014/53/UE.

- Radiofrequência Bluetooth: 2,4 GHz
- Potência máxima de radiofrequência Bluetooth: 3 dBm
- Radiofrequência NFC: 13,56 MHz
- Potência máxima de radiofrequência NFC: 30,16 dBm

O texto completo da declaração de conformidade da UE está disponível no seguinte endereço de Internet:

www.philips.com/support

Utilização prevista

As escovas de dentes elétricas Sonicare Prestige destinam-se a remover a placa e os resíduos alimentares dos dentes para reduzir a possibilidade de formação de cáries e melhorar e manter a saúde oral. As escovas de dentes elétricas Prestige destinam-se a utilização doméstica. A utilização por crianças deve ser vigiada por um adulto.

A sua Philips Sonicare

- 1 Tampa de proteção
- 2 Cabeça de escova Premium All-in-One (A3)
- 3 Símbolo BrushSync
- 4 Pega
- 5 Botão para ligar/desligar
- 6 Indicador de intensidade e botão oculto
- 7 Indicador do SenseIQ
- 8 Indicador de aviso de substituição da cabeça de escova
- 9 Indicador da bateria
- 10 Luz de feedback de escovagem

- 11 Base de carregamento
- 12 Base de carga
- 13 Adaptador USB-A de parede
- 14 Cabo USB-C
- 15 Estojo de viagem com carregamento
- 16 Tomada USB-C

Nota: O conteúdo da caixa pode variar com base no modelo adquirido.

Os seguintes símbolos podem ser apresentados no produto:

Leia o manual do utilizador.

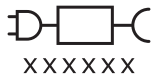

Parte da fonte de alimentação amovível: "xxxxxx" indica o número de modelo dos carregadores aprovados para utilização.

Aplicação Sonicare – Primeiros passos

A aplicação Sonicare emparelha-o com a escova de dentes para lhe fornecer uma experiência ligada. Ao associar a escova de dentes à sua conta da aplicação Sonicare, poderá:

- Personalize as definições da sua escova de dentes Sonicare de acordo com os modos, a intensidade e o feedback que preferir.
- Acompanhe o progresso da escovagem.
- Receba dicas personalizadas e recomendações úteis para melhorar a sua saúde oral.
- Aceda a uma gama completa de benefícios e receba atualizações para melhorar a sua experiência Prestige.



A aplicação é compatível com uma grande variedade de smartphones iPhone e Android™. Pode encontrar mais informações em www.philips.com/Prestige-Get-Started

Para começar a utilizar a aplicação Sonicare:

- 1 Transfira a aplicação Sonicare para o seu telemóvel.
- 2 Certifique-se de que o Bluetooth do telemóvel está ativado.
- 3 Pegue na escova de dentes para garantir que está ativa (luzes acesas).
- 4 Abra a aplicação e siga os passos indicados.
- 5 Emparelhe a escova de dentes com a aplicação.
- 6 Crie a sua conta através da aplicação. Realize a atualização do firmware, se tal for solicitado, para aceder aos mais recentes melhoramentos e funções.
- 7 Escove os dentes com regularidade. Está pronto para iniciar a sua experiência ligada. Ao sincronizar regularmente a escova de dentes com a aplicação, poderá receber atualizações para ajudar a melhorar os seus cuidados de saúde oral.
- 8 Sincronize regularmente.
 - **Para sincronizar manualmente:** Emparelhe/ligue a escova de dentes à aplicação quinzenalmente para beneficiar das funcionalidades/capacidades da aplicação.
 - **Para sincronizar automaticamente:** Permita o acesso à localização quando configurar a aplicação. Ao permitir o acesso à localização, o seu telemóvel poderá identificar sempre que estiver dentro do alcance de ligação com a escova e atualizar os dados de escovagem na aplicação, para que esta lhe forneça as informações e recomendações mais recentes

Nota: Certifique-se de que o Bluetooth do telemóvel está ativado quando utilizar a aplicação para que a escova de dentes possa transferir e atualizar os dados de escovagem para a aplicação. Se tiver alguma

questão por que motivo os seus dados de escovagem são recolhidos, certifique-se de que revê a Declaração de Privacidade da Sonicare, disponível ao longo do processo de configuração da aplicação.

Aplicação - Funcionalidades

A aplicação Sonicare permite personalizar as definições da escova de dentes de acordo com a sua preferência, incluindo:

- Definições de intensidade
- Controlos de modo
- Ativar e desativar a intensidade adaptável
- Ativar e desativar o feedback de escovagem

Cabeça da escova

A escova de dentes elétrica Sonicare Prestige é fornecida com a nova "Cabeça de escova Premium All-in-One" (A3). Esta cabeça de escova foi especificamente concebida para proporcionar níveis excecionais de remoção de placa, branqueamento (remoção de manchas) e benefícios para a saúde das gengivas.

As cabeças de escova Premium All-in-One utilizam a tecnologia BrushSync (consulte a descrição abaixo), indicada pelo símbolo , na parte inferior da cabeça da escova.

Para explorar a gama completa de opções de cabeças de escova, visite o nosso website para ver mais informações:

www.philips.com/toothbrush-heads

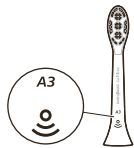

Utilizar a Philips Sonicare

Instruções de escovagem

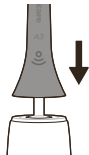

- 1 Coloque a cabeça da escova com firmeza na pega.



Nota: é normal ver um pequeno espaço entre a cabeça da escova e a pega. Deste modo, a cabeça da escova vibra corretamente.

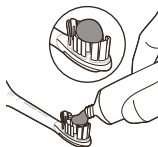

- 2 Molhe as cerdas e aplique uma pequena quantidade de pasta de dentes.



- 3 Encoste as cerdas da escova aos dentes numa ligeira inclinação (45 graus). Aplique uma ligeira pressão para que as cerdas alcancem a linha de gengiva ou a zona um pouco abaixo da linha de gengiva.

Nota: Mantenha sempre o centro da cabeça da escova em contacto com os dentes.



- 4 Prima uma vez o botão ligar/desligar para ligar a Philips Sonicare.

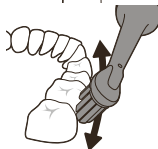

- 5 Aplique uma ligeira pressão para maximizar a eficácia da Philips Sonicare e deixe que esta faça as escovagens por si.



Nota: As cerdas devem abrir-se ligeiramente. Não esfregue. Se aplicar demasiada pressão, a vibração da pega altera-se e a luz roxa de feedback de escovagem acende intermitentemente.

Desloque lentamente a cabeça de escovagem pelos dentes num pequeno movimento para trás e para a frente, de modo a que as cerdas mais compridas alcancem os espaços interdentários.

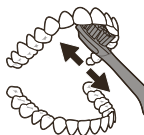

- Continue este movimento durante o ciclo de escovagem.
- Para limpar as superfícies interiores dos dentes da frente, incline a pega da escova quase na vertical e faça várias rotações verticais de escovagem sobrepostas em cada dente.
 - O BrushPacer divide o tempo de escovagem em seis segmentos iguais e indica quando deve passar para a área seguinte. Os segmentos são indicados através de uma breve pausa na vibração. A escova de dentes deixa de funcionar automaticamente no fim da sessão de escovagem.

Nota: A escova de dentes Philips Sonicare pode ser utilizada com segurança em aparelhos dentários, modificações dentárias e restauros dentários (obturações, coroas, facetas)

Modos de escovagem

A escova de dentes elétrica vem configurada no modo de limpeza multifuncional que proporciona a rotina de escovagem de 2 minutos recomendada pelos dentistas, dispondo de um temporizador de escovagem que divide o tempo em seis segmentos. Para personalizar o modo de escovagem, pode personalizar as definições da escova de dentes elétrica a partir da aplicação (consultar 'Aplicação Sonicare – Primeiros passos') Sonicare.

Nota: Embora o modo não seja indicado na pega da escova de dentes, pode mudar de modo a qualquer momento a partir da aplicação Sonicare e a sua seleção será guardada.

Definições de intensidade

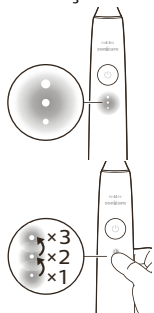

A sua escova de dentes elétrica é fornecida com 3 definições de intensidade diferentes:

- Intensidade alta (três luzes)
- Intensidade média (duas luzes)
- Intensidade baixa (uma luz)

Para selecionar manualmente a intensidade pretendida, prima as luzes indicadoras de intensidade na pega para percorrer as opções. A definição de intensidade pode ser alterada antes, durante ou depois da escovagem.

Nota: A definição de intensidade também pode ser personalizada a partir da aplicação Sonicare.

Tecnologia BrushSync

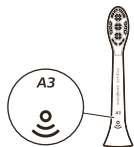

A tecnologia BrushSync permite que a cabeça da escova comunique com a pega através de um microchip. O símbolo  na parte inferior da cabeça da escova indica que esta está equipada com esta tecnologia.

A tecnologia BrushSync ativa as seguintes opções:

- Aviso de substituição da cabeça da escova
- Emparelhamento no modo BrushSync (para cabeças de escova TongueCare)

Funcionalidades

- SenseIQ
- Feedback do sensor de pressão
- Intensidade adaptável
- Feedback de escovagem
- BrushPacer
- Aviso de substituição da cabeça da escova

SenseIQ

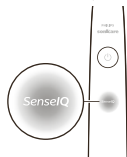

A Sonicare está equipada com a tecnologia SenseIQ que consiste numa combinação de funcionalidades inteligentes que registam os seus comportamentos de escovagem (por exemplo, movimentos, hábitos e escolha da cabeça da escova) e fornecem feedback e recomendações personalizadas.

Funcionalidades da tecnologia SenseIQ:

- Intensidade adaptável
- Feedback em tempo real:
 - Feedback de escovagem
 - Feedback do sensor de pressão
- Recomendações personalizadas na aplicação
- Feedback do comportamento de escovagem na aplicação

O ícone SenseIQ na pega acende-se quando as funcionalidades inteligentes estiverem ativadas:

- Durante a escovagem
- Para confirmar a ativação ou desativação de definições

Feedback do sensor de pressão

A escova de dentes Sonicare mede a pressão que o utilizador exerce durante a escovagem a fim de evitar danos nas gengivas e nos dentes.

Se aplicar uma pressão excessiva, a vibração da pega altera-se e a luz de feedback de escovagem fica intermitente (roxa) na parte inferior da pega até que a pressão seja reduzida.

Nota: A funcionalidade Sensor de pressão vem ativada de fábrica com o seu produto. Para desativar esta função, consulte "Ativar ou desativar funções".



Intensidade adaptável

A escova de dentes Sonicare foi concebida com intensidade adaptável para proteger as suas gengivas. Se aplicar demasiada pressão durante um longo período de tempo, a escova de dentes reduzirá automaticamente a intensidade 1 nível. Sentirá uma breve pausa no feedback de pressão e a intensidade a mudar para o nível inferior seguinte.

Nota: A intensidade adaptável já vem ativada no produto. Para desativar esta função, consulte "Ativar ou desativar funções".

Nota: Sempre que iniciar um novo ciclo de escovagem, a intensidade voltará à sua regulação pré-selecionada.

Feedback de escovagem

A escova de dentes Sonicare mede os movimentos durante a escovagem para detetar o comportamento do utilizador (consulte as instruções de escovagem para conseguir a técnica ideal). Se esfrega regularmente durante a escovagem, a aplicação recomendará que ative o feedback de escovagem. Quando o feedback de escovagem é ativado, a luz de feedback de escovagem na parte inferior da pega acende-se a cor âmbar e a pega altera a vibração para avisar que deve parar de escovar. A luz de feedback de escovagem apaga-se quando parar de escovar.



Nota: O feedback de escovagem vem desativado por predefinição. Para ativar esta funcionalidade, consulte "Ativar ou desativar funcionalidades".

BrushPacer

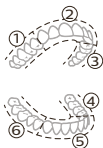

O BrushPacer divide o tempo de escovagem em seis segmentos iguais e indica quando deve passar para a área seguinte. Os segmentos são indicados através de uma breve pausa na vibração. A escova de dentes deixa de funcionar automaticamente no fim da sessão de escovagem.

Nota: É possível adicionar outros segmentos quando utilizar os modos White+ ou Gum Health. Consulte as descrições dos modos na aplicação Sonicare.

Aviso de substituição da cabeça da escova

A escova de dentes Sonicare acompanha o desgaste da sua cabeça de escova inteligente utilizando tecnologia BrushSync para monitorizar:

- A pressão global que aplica ao escovar

- O total do tempo de escovagem com a sua cabeça de escova

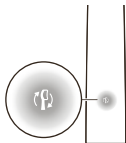

Quando a cabeça de escova já não for eficaz, a luz indicadora de aviso de substituição da cabeça de escova acende intermitentemente a cor âmbar e a pega emite uma série de sinais sonoros para indicar que está na altura de substituir a cabeça de escova.

Nota: O alerta de substituição da cabeça da escova vem ativado de fábrica com o produto. Para desativar esta função, consulte "Ativar ou desativar funções".

Ativar ou desativar funções

Pode ativar ou desativar as seguintes funções da escova de dentes:

- Intensidade adaptável
- Feedback do sensor de pressão
- Feedback de escovagem
- Aviso de substituição da cabeça da escova

Nota: A intensidade adaptável será desativada quando o sensor de pressão for desativado.

A partir da aplicação

As seguintes funcionalidades podem ser ativadas ou desativadas a partir da aplicação Sonicare.

- Intensidade adaptável
- Feedback de escovagem

Para saber como estabelecer a ligação à aplicação (consultar 'Aplicação Sonicare – Primeiros passos').

A partir da pega

Passo 1: Coloque a pega na base de carga.



Passo 2: Prima e mantenha premido o botão de alimentação para:

| | | |
|-----------------------|---|-------------------------------|
| Intensidade adaptável | Aviso de substituição da cabeça da escova | Feedback do sensor de pressão |
|-----------------------|---|-------------------------------|

| | | |
|----------------|----------------|----------------|
| Até 3 segundos | Até 5 segundos | Até 7 segundos |
|----------------|----------------|----------------|



Passo 3: Largue o botão de alimentação quando ouvir

| | | |
|--------|---------------------------|------------------------------------|
| 1 bipe | 1 bipe e, depois, 2 bipes | 1 bipe, 2 bipes e, depois, 3 bipes |
|--------|---------------------------|------------------------------------|



| | | |
|--|---|---|
| O indicador SenseIQ acende-se durante 3 segundos | O indicador de aviso de substituição da cabeça da escova acende-se durante 3 segundos | O indicador SenseIQ e o anel luminoso acendem a cor roxa durante 3 segundos |
|--|---|---|

Juntamente com:

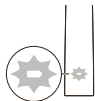

Se vir a indicação da bateria piscar a branco 3 vezes e ouvir 3 tons de baixo a alto, a função foi ativada.

OU

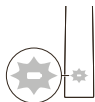

Se a indicação da bateria acender intermitentemente a cor âmbar 3 vezes e ouvir 3 sons com agudos e graves, significa que a funcionalidade foi desativada.

Carregamento e estado da bateria

Carregar na base do carregador

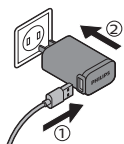

- 1 Ligue o cabo USB da base de carregamento ao adaptador USB de parede e ligue o adaptador de parede a uma tomada elétrica.

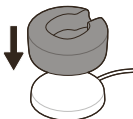

- 2 Coloque a base de carga (tampa transparente) na base de carregamento.

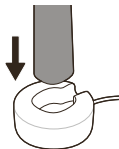

- 3 Coloque a pega da escova de dentes no carregador.

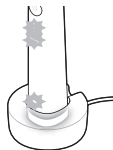

- a Para indicar que o carregamento começou com sucesso, a escova de dentes emite dois sons e as luzes acendem-se num movimento ascendente.
 - b Durante o carregamento, o indicador da bateria acende intermitentemente a cor branca.
- 4 Deixe a escova de dentes no carregador até estar completamente carregada. A luz da bateria apaga-se (deixa de acender intermitentemente) quando a pega tiver terminado o carregamento.

Nota: O carregamento completo da escova de dentes Sonicare pode demorar até 16 horas.

Carregamento com o estojo de viagem

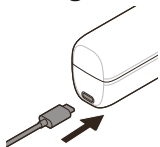

- 1 Ligue o cabo USB ao estojo de viagem e ao adaptador USB de parede.
- 2 Ligue o adaptador de parede a uma tomada elétrica.

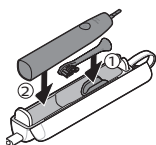

- 3 Coloque a escova de dentes no estojo de viagem.

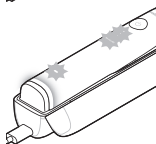

- a Para indicar que o carregamento começou com sucesso, a escova de dentes emite dois sons e as luzes acendem-se num movimento ascendente.
- b Durante o carregamento, o indicador da bateria acende intermitentemente a cor branca.

- 4 Deixe o estojo de viagem ligado até que a escova de dentes esteja completamente carregada. A luz da bateria apaga-se (deixa de acender intermitentemente) quando a pega tiver terminado o carregamento.

Nota: Pouse o estojo de viagem de lado para ter mais estabilidade.

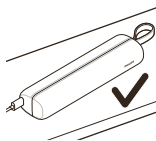

Estado da bateria (quando a pega está posicionada num carregador ou estojo de viagem em funcionamento)

Quando a pega está colocada no carregador ou no estojo de viagem, a indicação da bateria comunica o nível de bateria.

| Estado da bateria | Indicação de bateria |
|-------------------|-----------------------|
| Carregamento | Intermitente a branco |

Completa

Acende-se durante 30 segundos e depois desliga-se.

Estado da bateria (quando a pega não está colocada no carregador)

Quando a escova de dentes está ativa, a luz da bateria na parte inferior da pega indica o estado da bateria.

| Estado da bateria | Indicação de bateria | Som |
|-----------------------|-----------------------|---|
| Completa | Acesa a branco | - |
| Parcialmente completa | Intermitente a branco | - |
| Baixa | Intermitente a âmbar | A pega emite 3 sons após a escovagem |
| Esgotada | Intermitente a âmbar | A pega emite 2 conjuntos de sons após a escovagem |

Limpeza

Pega e cabeça da escova

A pega e as cabeças da escova podem ser limpas em água morna corrente.

- 1 Retire a cabeça da escova da pega e enxague-a cuidadosamente.

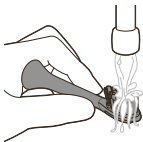

- 2 Lave toda a pega, especialmente a ligação da cabeça de escova. Limpe suavemente à volta do vedante de borracha. Pelo menos, uma vez por semana.

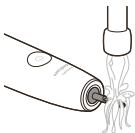

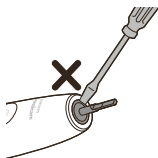

Nota: Não empurre o vedante de borracha na parte superior da pega.

Carregador e estojo de viagem

- 1 Desligue o carregador e o estojo de viagem da corrente antes de os limpar.
- 2 Utilize um pano húmido para limpar as superfícies do carregador e do estojo de viagem.

Perigo: Desligue o adaptador USB e os carregadores da corrente antes de os limpar.

Advertências:

- Não lave o produto ou os acessórios na máquina de lavar loiça.
- Não use álcool isopropílico, vinagre, lixívia ou qualquer outro produto de limpeza doméstica para limpar o produto ou os acessórios, pois podem descolorar.
- Certifique-se de que a cabeça da escova e a escova de dentes estão secas antes de as guardar no estojo de viagem.
- Não utilize óleos essenciais para limpar a cabeça da escova, o produto ou os acessórios, já que estes podem causar danos

Arrumação

Se não pretender utilizar o produto por um longo período de tempo, desligue-o da tomada elétrica, limpe-o e guarde-o num local fresco e seco, afastado da luz solar direta.

Resolução de problemas

Este capítulo resume os problemas mais comuns que pode ter com o aparelho. Se não conseguir resolver o problema com as informações fornecidas a seguir, visite www.philips.com/support para consultar uma lista de perguntas frequentes ou contacte o Centro de Apoio ao Cliente no seu país.

| Problema | Possível causa | Solução |
|---|--|---|
| Não consigo fixar bem a cabeça da escova. Existe uma folga entre a cabeça da escova e a pega. | | Essa folga é normal e é necessária para que a cabeça da escova vibre corretamente. |
| A vibração da minha escova de dentes Philips Sonicare tem menos potência do que inicialmente. | A função de intensidade adaptável foi ativada, o sensor de pressão foi ativado (consultar 'Feedback do sensor de pressão') ou a intensidade foi alterada acidentalmente. | Desligue a intensidade adaptável e/ou a função (consultar 'Ativar ou desativar funções') do sensor de pressão e/ou aumente o nível de intensidade premindo a luz indicadora de intensidade para obter o nível pretendido (consultar 'Definições de intensidade'). |
| Faltam peças na minha escova de dentes Philips Sonicare. | As peças em falta não estão incluídas no modelo que adquiriu. | Os acessórios e o número de cabeças da escova dependem do número de modelo que adquiriu. Através do número de modelo HX na parte inferior da pega poderá identificar o que vem fornecido com a mesma. |

Reciclagem



- Este símbolo significa que os produtos elétricos e as pilhas não devem ser eliminados juntamente com os resíduos domésticos comuns.
- Cumpra as regras nacionais de recolha seletiva de produtos elétricos e pilhas.

Remoção da bateria recarregável incorporada

A bateria recarregável incorporada deve ser removida por um profissional qualificado ao eliminar o produto. As instruções para a remoção de baterias recarregáveis incorporadas podem ser encontradas

em <https://www.philips.pt/c-m/atendimento-ao-consumidor>.

Garantia e assistência

Se precisar de informações ou assistência, visite www.philips.com/support ou leia o folheto da garantia internacional.

Restrições à garantia

Os termos da garantia internacional não abrangem o seguinte:

- Cabeças da escova.
- Danos causados pela utilização de peças de substituição não autorizadas.
- Danos causados por utilização indevida, abuso, negligência, alterações ou reparação não autorizada.
- Desgaste normal, incluindo falhas, riscos, erosão, descoloração ou desvanecimento.

Introducere

Felicitări pentru noua dvs. periuță de dinți electrică Philips Sonicare! Capacitate superioară de îndepărtare a plăcii bacteriene, dinți mai albi și gingii mai sănătoase la îndemâna dvs. Prin folosirea combinației Sonicare dintre tehnologia sonică delicată și caracteristicile dezvoltate și testate în mediu clinic, puteți avea încredere că beneficiați de fiecare dată de cea mai bună curățare.

Asistență suplimentară și formularul de înregistrare a produsului sunt disponibile la adresa:

www.philips.com/Prestige-Get-Started

Bine ați venit în familia Philips Sonicare!



Informații importante privind siguranța

Utilizați produsul numai în scopul pentru care a fost creat. Citiți cu atenție aceste informații importante înainte de a utiliza produsul împreună cu bateriile și accesoriile sale și păstrați-le pentru consultare ulterioară. Utilizarea greșită poate genera pericole sau provoca vătămări grave.

Avertismente

- Feriți încărcătorul de contactul cu apa.
- După curățare, asigurați-vă că încărcătorul este complet uscat înainte de a-l conecta la priză.
- Acest aparat poate fi utilizat de către copii și persoane care au capacități fizice, mentale sau senzoriale reduse sau sunt lipsite de experiență și cunoștințe, dacă sunt supravegheate sau au fost instruite cu privire la utilizarea în condiții de siguranță a aparatului și înțeleg pericolele pe care le prezintă. Procesele de curățare și întreținere de către utilizator nu trebuie realizate de către copii fără a fi supravegheați.
- Nu permiteți copiilor să se joace cu aparatul.

- Utilizați numai accesorii sau consumabile Philips originale. Utilizați numai încărcătorul furnizat odată cu produsul. Dacă este furnizat, utilizați numai cablul USB și unitatea de alimentare USB originale.
- Acest aparat nu conține piese care pot fi reparate de utilizator. Dacă aparatul este deteriorat, opriți utilizarea și contactați Centrul de asistență pentru clienți din țara (consultați 'Garanție și asistență') dvs. În cazul în care cablul este deteriorat, înlocuiți încărcătorul cu unul nou.
- Nu utilizați încărcătorul în exterior sau în apropierea suprafețelor fierbinți.
- Nu spălați nicio parte componentă a produsului în mașina de spălat vase.
- Acest aparat a fost conceput doar pentru curățarea dinților, gingiilor și limbii.
- Opriți utilizarea aparatului și consultați stomatologul/medicul dacă apar sângerări excesive după utilizare, dacă sângerarea continuă să apară după 1 săptămână de utilizare sau dacă prezentați disconfort sau durere.
- Dacă ați suferit intervenții chirurgicale la gingii sau în cavitatea bucală în ultimele 2 luni, consultați medicul stomatolog înainte de a utiliza acest aparat.
- Dacă aveți un stimulator cardiac sau alte dispozitive implantate, contactați medicul sau producătorul dispozitivului implantat, înainte de utilizare.
- Dacă aveți probleme medicale, consultați medicul înainte de a utiliza acest aparat.
- Acest aparat este un dispozitiv de îngrijire personală și nu este conceput pentru a fi utilizat de mai mulți pacienți într-un cabinet dentar sau o instituție de stomatologie.
- Întrerupeți utilizarea unui cap de periere dacă prezintă peri deformați sau îndoiiți. Înlocuiți capul de periere la fiecare 3 luni sau mai des dacă apar indicii de uzură.

- În cazul în care pasta dvs. de dinți conține peroxid, bicarbonat de sodiu sau bicarbonat (obișnuite în componența pastelor de dinți cu efect de albire), curățați capul de periere cu apă și săpun după fiecare utilizare. Acest lucru previne posibila apariție a crăpăturilor în plastic.
- Evitați contactul direct cu produse care conțin uleiuri esențiale sau ulei de cocos. Contactul poate conduce la dislocarea perilor.
- Pentru a încărca bateria, utilizați numai adaptorul de perete USB, baza de încărcare și carcasa de încărcare furnizate împreună cu produsul: WAA1001, WAA2001, HX9200 or HX9200/B, and TCC1001, TCC2001, TCC3001, CBB1001 sau CBB2001. Nu folosiți un prelungitor.
- Încărcați, utilizați și depozitați produsul la o temperatură cuprinsă între 0 °C și 40 °C.
- Păstrați produsul și bateriile la distanță de foc și nu le expuneți la lumina directă a soarelui sau la temperaturi ridicate.
- Dacă produsul se încălzește în mod anormal, emană un miros anormal, își schimbă culoarea sau dacă încărcarea sa durează mai mult decât de obicei, încetați utilizarea și încărcarea produsului și contactați Philips.
- Nu așezați produsele și bateriile acestora în cuptoare cu microunde sau pe mașinile de gătit cu inducție.
- Pentru a preveni încălzirea bateriilor sau eliberarea de substanțe toxice sau periculoase, nu deschideți, nu modificați, nu perforați, nu deteriorați și nu dezamblați produsul sau bateria. Nu scurtcircuitați, nu supraîncărcați și nu încărcați invers bateriile.
- Dacă bateriile sunt deteriorate sau prezintă scurgeri, evitați contactul cu pielea sau cu ochii. Dacă se întâmplă acest lucru, clătiți bine cu apă imediat și solicitați asistență medicală.

Câmpuri electromagnetice (EMF)

Acest aparat Philips respectă toate standardele și reglementările aplicabile privind expunerea la câmpuri electromagnetice.

Directiva privind echipamente radio

Prin prezenta, Philips declară că periutele de dinți electrice echipate cu o interfață cu radiofrecvențe (Bluetooth sau BrushSync) sunt în conformitate cu Directiva 2014/53/UE.

- Frecvență radio Bluetooth: 2,4 GHz
- Puterea maximă de radiofrecvență Bluetooth: 3 dBm
- Frecvență radio NFC: 13.56 MHz
- Puterea maximă de radiofrecvență NFC: 30,16 dBm

Textul complet al declarației de conformitate UE este disponibil la următoarea adresă de internet:

www.philips.com/support

Domeniu de utilizare

Periutele de dinți electrice Sonicare Prestige sunt destinate îndepărtării resturilor alimentare și a plăcii bacteriene aderente de pe dinți pentru a reduce apariția cariilor, precum și pentru a îmbunătăți și menține sănătatea orală. Periutele de dinți electrice Prestige sunt destinate uzului casnic de către consumatori. Utilizarea de către copii trebuie să fie supraveheată de către un adult.

Philips Sonicare

- 1 Capac pentru transport igienic
- 2 Cap de periere premium all-in-one (A3)
- 3 Simbol BrushSync
- 4 Periută
- 5 Buton de pornire/oprire
- 6 Indicator de intensitate și buton ascuns
- 7 Indicator SenseIQ
- 8 Indicator memento înlocuire cap de periere
- 9 Indicator baterie
- 10 Lumină feedback periere
- 11 Suport de încărcare

- 12 Suport de încărcare
- 13 Adaptor USB-A de perete
- 14 Cablu USB-C
- 15 Toc de transport cu încărcare
- 16 Mufă USB-C

Notă: Conținutul cutiei poate varia în funcție de modelul achiziționat.

Următoarele simboluri pot apărea pe produs:
Citiți Manualul de utilizare.



XXXXXX

Piesă sursă de alimentare detașabilă: „xxxxxx” indică numărul de model al încărcătoarelor aprobate, care urmează să fie utilizate.

Aplicația Sonicare – Primii pași

Aplicația Sonicare se asociază cu periuța de dinți pentru a vă furniza o experiență conectată. Prin conectarea periuței de dinți cu contul din aplicația Sonicare, veți putea:

- Personalizați setările periuței de dinți Sonicare în funcție de modurile preferate, intensitatea și feedback-ul periuței de dinți.
- Urmăriți progresul perierii.
- Primiți sfaturi personalizate și recomandări care pot fi puse în practică, pentru a vă îmbunătăți sănătatea orală.
- Accesați întreaga gamă de beneficii și primiți upgrade-uri continue pentru experiența dvs. cu Prestige.



Aplicația este compatibilă cu o gamă largă de smartphone-uri iPhone și Android™. Mai multe informații sunt disponibile la

www.philips.com/Prestige-Get-Started

Pentru a începe să utilizați aplicația Sonicare:



- 1 Descărcați aplicația Sonicare pe telefon.
- 2 Asigurați-vă că funcția Bluetooth a telefonului este activată.
- 3 Ridicați periuța de dinți pentru a vă asigura că este activă (lumini aprinse).
- 4 Deschideți aplicația și parcurgeți pașii ghidați.
- 5 Asociați periuța de dinți cu aplicația.
- 6 Creați-vă un cont prin intermediul aplicației. Finalizați actualizarea de firmware, dacă vi se solicită, pentru a avea acces la cele mai noi caracteristici și îmbunătățiri.
- 7 Periați-vă dinții în mod regulat. Sunteți gata să începeți experiența conectată. Atunci când sincronizați în mod regulat periuța de dinți cu aplicația, puteți primi actualizări pentru a vă îmbunătăți sănătatea orală.
- 8 Sincronizați în mod regulat.
 - **Pentru a sincroniza manual:** Asociați/conectați periuța de dinți cu aplicația la fiecare două săptămâni pentru a beneficia de caracteristicile/capacitățile aplicației.
 - **Pentru a sincroniza automat:** Acordați permisiunea pentru localizare în timpul configurării aplicației. Prin acordarea permisiunilor de localizare, telefonul știe când se află în raza de conectare a periutei de dinți și poate reîmprospăta datele de periere în aplicație pentru a oferi cele mai recente informații și recomandări

Notă: Asigurați-vă că funcția Bluetooth a telefonului este activată atunci când utilizați aplicația, astfel încât periuța de dinți să poată transfera și actualiza datele de periere în aplicație. Dacă aveți întrebări cu privire la motivul pentru care vă sunt colectate datele privind perierea, asigurați-vă că citiți Declarația de

confidențialitate Sonicare, disponibilă în cadrul procesului de configurare a aplicației.

Aplicație - Caracteristici

Aplicația Sonicare oferă setări personalizabile pentru perișta de dinți în funcție de preferințele dvs., inclusiv:

- Setări de intensitate
- Control pentru moduri de periaj
- Activarea și dezactivarea intensității adaptive
- Activarea și dezactivarea feedbackului la frecare

Cap de periere

Perișta de dinți electrică Sonicare Prestige este furnizată cu noul „cap de periere Premium All-in-One” (A3). Acest cap de periere este special conceput pentru a furniza un nivel excepțional de îndepărtare a plăcii bacteriene, de albire (îndepărtarea petelor) și beneficii pentru sănătatea gingiilor.

Capetele de periere Premium All-in-One sunt prevăzute cu tehnologia BrushSync (vedeți descrierea de mai jos), după cum indică simbolul  din partea de jos a capului de periere.

Pentru a explora gama noastră completă de opțiuni pentru capul de periere, vizitați site-ul nostru web pentru mai multe informații:

www.philips.com/toothbrush-heads

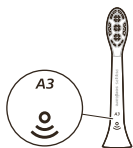

Utilizarea periștei dvs. Philips Sonicare

Instrucțiuni de periaj

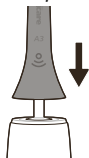

- 1 Împingeți capul de periere ferm în perișta.

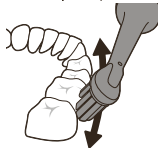
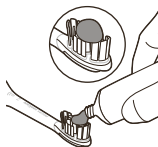
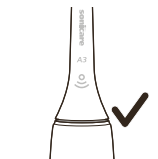

Notă: Este normal să existe un mic spațiu între capul de periere și periuță. Acest lucru permite capului de periere să vibreze în mod adecvat.

- 2 Udați perii și aplicați o cantitate mică de pastă de dinți.

- 3 Așezați perii periuței de dinți pe dinți, înclinându-i ușor (la 45 de grade). Aplicați o presiune ușoară pentru a face perii să ajungă la linia gingiilor sau ușor sub aceasta.

Notă: Mențineți centrul capului de periere în contact cu dinții în permanență.

- 4 Apăsăți butonul pornire/oprire pentru a porni periuța de dinți Philips Sonicare.

- 5 Apăsăți ușor pentru a maximiza eficiența periuței de dinți Philips Sonicare și lăsați-o să se ocupe de periere pentru dvs.

Notă: Perii trebuie să fie puțin curbați. Nu frecăți. O schimbare a vibrațiilor de la mâner și lumina de feedback pentru periere clipește violet pentru a vă avertiza atunci când aplicați prea multă presiune.

Deplasați lent capul de periere pe suprafața dinților cu o mișcare ușoară înainte și înapoi, astfel încât perii mai lungi să poată ajunge între dinți. Continuați această mișcare pe durata întregului ciclu de periere.

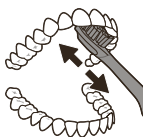

6 Pentru a curăța suprafețele interioare ale dinților din față, înclinați periuța în poziție semi-verticală și efectuați mai multe mișcări de periere suprapuse, verticale, pe fiecare dinte.



7 BrushPacer împarte timpul de periere în șase intervale egale și indică când trebuie să vă deplasați în zona următoare. Intervalele sunt indicate cu o scurtă pauză a vibrațiilor. Periuța de dinți se oprește automat la finalul sesiunii de periere.

Notă: Periuța dvs. de dinți Philips Sonicare poate fi utilizată în siguranță pe aparate dentare, modificări dentare și restaurări dentare (plombe, coroane, fațete dentare)

Moduri de periere

Periuța de dinți electrică este presetată la modul de curățare all-in-one, care furnizează rutina de periere de 2 minute recomandată de dentiști, cu un temporizator de periere cu șase intervale.

Pentru a personaliza modul de periere, puteți personaliza setările periuței de dinți electrice din aplicația (consultați 'Aplicația Sonicare – Primii pași') Sonicare.

Notă: Deși un mod nu este afișat pe periuța de dinți, puteți actualiza modul oricând din aplicația Sonicare și selecția va fi memorată.

Setări de intensitate

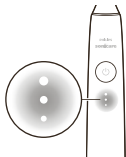

Periuța de dinți electrică este dotată cu până la 3 setări de intensitate diferite:

- Intensitate ridicată (trei lumini)
- Intensitate medie (două lumini)
- Intensitate redusă (o lumină)

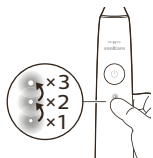

Pentru a selecta manual intensitatea dorită, apăsați indicatorul de intensitate de pe periută și parcurgeți opțiunile. Setarea intensității poate fi modificată înaintea perierii, în timpul acestei sau după aceasta.

Notă: Setarea intensității poate fi, de asemenea, personalizată din aplicația Sonicare.

Tehnologia BrushSync

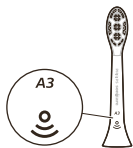

Tehnologia BrushSync permite capului de periere să comunice cu periută prin intermediul unui microcip. Simbolul  din partea inferioară a capului de periere indică faptul că este echipat cu această tehnologie.

Tehnologia BrushSync permite:

- Memento de înlocuire a capului de periere
- Asocierea modului BrushSync (pentru capetele de periere Tongue Care)

Caracteristici

- SenseIQ
- Feedback senzor de presiune
- Intensitatea adaptivă
- Feedback frecare
- BrushPacer
- Memento de înlocuire a capului de periere

SenseIQ



Sonicare este echipat cu tehnologia SenseIQ, care este o combinație de caracteristici inteligente care vă observă comportamentele de periere (de exemplu, mișcări, obiceiuri, alegerea capului de periere) și oferă feedback personalizat și recomandări.

Printre caracteristicile SenseIQ se numără:

- Intensitatea adaptivă
- Feedback în timp real:
 - Feedback frecare
 - Feedback senzor de presiune
- Recomandări personalizate în aplicație
- Feedback-ul privind comportamentul de periere în aplicație

Pictograma SenseIQ de pe periută se va aprinde atunci când caracteristicile inteligente sunt active:

- în timpul perierii
- pentru a confirma activarea și dezactivarea setărilor

Feedback senzor de presiune

Periuța dvs. de dinți Sonicare măsoară presiunea pe care o aplicați în timpul perierii pentru a proteja gingiile și dinții de deteriorare.

Dacă aplicați o presiune excesivă, periuța își va schimba vibrațiile, iar lumina de feedback pentru periere va clipi (cu violet) în partea de jos a periuței până când reduceți presiunea.

Notă: Senzorul de presiune este activat atunci când este livrat produsul. Pentru a dezactiva această caracteristică, consultați „Activarea sau dezactivarea caracteristicilor”.



Intensitatea adaptivă

Periuța de dinți Sonicare este proiectată cu intensitate adaptivă pentru a vă proteja gingiile. Dacă aplicați presiune excesivă pentru o perioadă lungă de timp, periuța de dinți va reduce automat setarea intensității cu 1 nivel. Va apărea o pauză scurtă în feedbackul de presiune și veți simți cum intensitatea se ajustează următorul nivel inferior.

Notă: Intensitatea adaptivă este activată împreună cu produsul dvs. Pentru a dezactiva această caracteristică, consultați „Activarea sau dezactivarea caracteristicilor”.

Notă: La fiecare nou ciclu de periere, intensitatea va reveni la setarea preselectată.

Feedback frecare

Periuța de dinți Sonicare măsoară mișcările în timpul perierii pentru a detecta comportamentul la frecare (consultați instrucțiunile de periere pentru tehnica optimă). Dacă frecați în mod regulat în timp ce periați, aplicația vă va recomanda să activați feedbackul de frecare.



Când se activează feedbackul la frecare, lumina de feedback pentru periere din partea de jos a periuței se va aprinde galben (chihlimbar), iar periuța își va schimba vibrația ca un memento pentru a opri frecarea. Lumina de feedback pentru periere se va stinge atunci când opriți frecarea.

Notă: Feedbackul la frecare este dezactivat inițial. Pentru a activa această caracteristică, consultați „Activarea sau dezactivarea caracteristicilor”.

BrushPacer



BrushPacer împarte timpul de periere în șase intervale egale și indică când trebuie să vă deplasați în zona următoare. Intervalele sunt indicate cu o scurtă pauză a vibrațiilor. Periuța de dinți se oprește automat la finalul sesiunii de periere.

Notă: Atunci când utilizați modurile White+ sau Gum Health pot fi adăugate intervale suplimentare. Consultați aplicația Sonicare pentru descrieri ale modului.

Memento de înlocuire a capului de periere

Periuța de dinți Sonicare va urmări uzura capului de periere inteligent, utilizând tehnologia BrushSync pentru a măsura:

- Presiunea pe care o aplicați în timpul perierii
- Timpul total în care ați periat dinții cu capul de periere respectiv

Odată ce capul de periere nu mai este eficient, indicatorul mementoului de înlocuire a capului de periere va clipi cu galben (chihlimbar), iar periuța va emite o serie de bipuri și tonuri pentru a indica că este timpul pentru înlocuirea capului de periere.

Notă: Mementoul pentru înlocuirea capului de periere este livrat activat odată cu produsul. Pentru a dezactiva această caracteristică, consultați „Activarea sau dezactivarea caracteristicilor”.

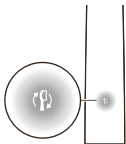

Activarea sau dezactivarea caracteristicilor

Puteți activa sau dezactiva următoarele caracteristici ale periuței dvs. de dinți.

- Intensitatea adaptivă
- Feedback senzor de presiune
- Feedback frecare
- Memento de înlocuire a capului de periere

Notă: Intensitatea adaptivă va fi dezactivată atunci când senzorul de presiune este dezactivat.

Din aplicație

Următoarele caracteristici pot fi activate sau dezactivate din aplicația Sonicare.

- Intensitatea adaptivă
- Feedback frecare

Pentru instrucțiuni despre cum să vă conectați la aplicație (consultați 'Aplicația Sonicare – Primii pași').

De la periuță

Pasul 1: Poziționați periuța pe suportul de încărcare.



Pasul 2: Apăsăți și mențineți apăsat butonul de alimentare pentru:

Intensitatea adaptivă

Memento de înlocuire a capului de periere

Feedback senzor de presiune

până la 3 secunde

Până la 5 secunde

Până la 7 secunde



Pasul 3: Eliberați butonul de alimentare când auziți

1 semnal sonor

1 semnal sonor, apoi 2 semnale sonore

1 semnal sonor, 2 semnale sonore, apoi 3 semnale sonore



Indicatorul SenseIQ se aprinde timp de 3 secunde

Indicatorul momentului de înlocuire a capului de periere se aprinde timp de 3 secunde

Indicatorul SenseIQ și inelul luminos se aprind cu violet timp de 3 secunde

Împreună cu:

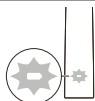

Dacă indicatorul bateriei clipește de 3 ori în culoarea albă și auziți 3 tonalități de la joasă la înaltă, atunci caracteristica a fost activată.

SAU

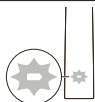

Dacă indicatorul bateriei clipește de 3 ori în culoarea galben (chihlimbar) și auziți 3 tonalități de la înaltă la joasă, atunci caracteristica a fost dezactivată.

Încărcarea și starea bateriei

Încărcarea pe baza de încărcare

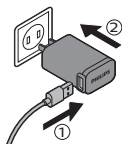

- 1 Conectați cablul USB al bazei de încărcare la adaptorul de perete USB și conectați adaptorul de perete la o priză electrică.

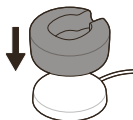

- 2 Așezați suportul de încărcare (capac transparent) pe baza de încărcare.

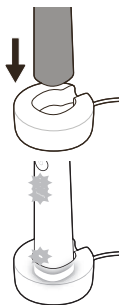

- 3 Poziționați periuța de dinți pe încărcător.
 - a Pentru a indica faptul că încărcarea a început cu succes, periuța de dinți va emite un bip de două ori, iar luminile se vor aprinde într-o mișcare ascendentă.
 - b În timpul încărcării, indicatorul bateriei clipește cu alb.
- 4 Lăsați periuța de dinți pe încărcător până când este încărcată complet. Lumina bateriei se va stinge (nu va mai clipi) atunci când periuța termină de încărcat.

Notă: Încărcarea completă a periuței de dinți Sonicare poate dura până la 16 ore.

Încărcarea cu tocul de transport

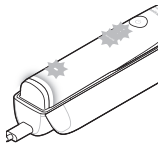
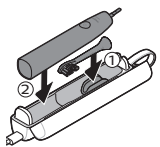
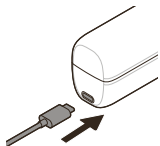

- 1 Conectați cablul USB la tocul de transport și la adaptorul de perete USB.
- 2 Introduceți adaptorul de perete într-o priză electrică.
- 3 Puneți periuța de dinți în tocul de transport.
 - a Pentru a indica faptul că încărcarea a început cu succes, periuța de dinți va emite un bip de două ori, iar luminile se vor aprinde într-o mișcare ascendentă.
 - b În timpul încărcării, indicatorul bateriei clipește cu alb.

- 4 Lăsați tocul de transport conectat până când periuța de dinți este complet încărcată. Lumina bateriei se va stinge (nu va mai clipi) atunci când periuța termină de încărcat.

Notă: Asigurați-vă că tocul de transport este poziționat pe o parte pentru o mai bună stabilitate.

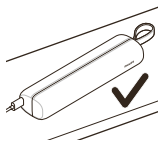

Starea bateriei (când periuța este pe un încărcător de lucru sau pe un toc de transport)

Atunci când periuța este amplasată pe încărcător sau în toc de transport, indicatorul bateriei va afișa nivelul bateriei.

| Starea bateriei | Indicator baterie |
|--------------------|--|
| Încărcarea | Clipește în culoarea albă |
| Încărcare completă | Luminează continuu în culoarea albă timp de 30 de secunde, apoi se stinge. |

Starea bateriei (când periuța nu se află pe încărcător)

Atunci când periuța de dinți este activată, lumina pentru baterie din partea de jos a periuței va indica starea bateriei.

| Starea bateriei | Indicator baterie | Sunet |
|--------------------|----------------------------------|-------------------------------------|
| Încărcare completă | Aprins continuu în culoarea albă | - |
| Încărcare parțială | Clipește în culoarea albă | - |
| Scăzută | Clipește în culoarea galben | Periuța emite 3 bipuri după pierere |

Baterie descărcată

Clipește în culoarea
galbenPeriuța emite 2 seturi
de bipuri după periere

Curățarea

Capul de periere și periuța

Capetele de periere și periuța pot fi curățate prin clătirea cu apă caldă.

- 1 Scoateți capul de periere din periuță și clătiți-l bine.

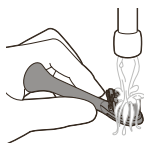

- 2 Clătiți periuța, în special conexiunea capului de periere. Curățați în mod delicat în jurul garniturii din cauciuc. Cel puțin o dată pe săptămână.

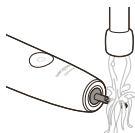

Notă: Nu împingeți garnitura din cauciuc din partea superioară a periuței.

Toc de transport și încărcător

- 1 Scoateți încărcătorul și tocul de transport din priză înainte de a începe să le curățați.
- 2 Utilizați o cârpă umedă pentru a șterge suprafața încărcătorului și a tocului de transport.

Pericol: Deconectați adaptorul de perete USB și încărcătoarele înainte de a le curăța.

Precauții:

- Nu spălați produsul sau accesoriile în mașina de spălat vase.
- Nu utilizați alcool izopropilic, oțet, înălbitor sau alte produse de curățare pentru gospodărie pentru curățarea produsului sau accesoriilor deoarece acestea pot cauza decolorarea.
- Asigurați-vă că capul de periere și periuța de dinți sunt uscate înainte de a fi depozitate în tocul de transport.

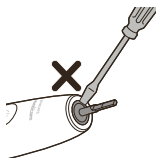

- Nu folosiți uleiuri esențiale pentru a curăța capul de periere, produsul sau accesoriile, deoarece acest lucru poate cauza deteriorări

Depozitare

Dacă nu intenționați să utilizați produsul pentru o perioadă mai lungă de timp, deconectați-l de la priza electrică, curățați-l și depozitați-l într-un loc uscat și răcoros, ferit de lumina directă a soarelui.

Depanare

Acest capitol rezumă cele mai frecvente probleme care pot surveni la utilizarea aparatului. Dacă nu puteți rezolva problema cu ajutorul informațiilor de mai jos, accesați www.philips.com/support pentru o listă de întrebări frecvente sau contactați Centrul de asistență pentru clienți din țara dvs.

| Problemă | Cauză posibilă | Soluție |
|--|---|---|
| Nu pot atașa complet capul de periere. Între capul de periere și periuță există un spațiu. | | Acest spațiu este normal și este necesar pentru vibrarea adecvată a capului de periere. |
| Vibrațiile periutei de dinți Philips Sonicare sunt mai puțin puternice decât înainte. | Funcția de intensitate adaptivă a fost activată, senzorul de presiune a fost activat (consultați 'Feedback senzor de presiune') sau intensitatea a fost schimbată accidental. | Opriti intensitatea adaptivă și/sau funcția (consultați 'Activarea sau dezactivarea caracteristicilor') senzorului de presiune și/sau creșteți nivelul de intensitate apăsând indicatorul luminos de intensitate la nivelul (consultați 'Setări de intensitate') dorit. |

| Problemă | Cauză posibilă | Soluție |
|--|--|--|
| Periuța mea de dinți Philips Sonicare are piese lipsă. | Piese lipsă nu sunt incluse în modelul pe care l-ați achiziționat. | Accesorii și numărul de accesorii pentru capul de periere depind de numărul modelului pe care l-ați achiziționat. Puteți găsi numărul modelului HX în partea de jos a periuței pentru a identifica accesoriile furnizate odată cu periuța. |

Reciclarea



- Acest simbol înseamnă că produsele electrice și bateriile nu trebuie eliminate împreună cu deșeurile menajere obișnuite.
- Respectați regulile specifice țării dvs. cu privire la colectarea separată a produselor electrice și a bateriilor.

Îndepărtarea bateriei reîncărcabile încorporate

Atunci când produsul este scos din uz, bateria reîncărcabilă încorporată trebuie îndepărtată de un profesionist calificat. Instrucțiunile pentru îndepărtarea bateriilor reîncărcabile încorporate pot fi găsite la adresa www.philips.com/support.

Garanție și asistență

Dacă aveți nevoie de informații sau de asistență, vă rugăm să vizitați www.philips.com/support sau să consultați broșura de garanție internațională.

Restricții de garanție

Termenii garanției internaționale nu acoperă următoarele:

- Capete de periere.
- Deteriorare cauzată de utilizarea de piese de schimb neautorizate.
- Deteriorare cauzată de utilizare greșită, abuz, neglijență, modificări sau reparații neautorizate.

- Uzura normală, inclusiv ciobirea, zgârieturile, abraziunea sau decolorarea.

Hyrje



Urime për fuqën e re elektrike "Philips Sonicare"! Heqje më e mirë e cipës, dhëmbë më të bardhë dhe mishra më të shëndetshëm në majë të gishtave tuaj. Duke përdorur kombinimin e teknologjisë me tinguj delikatë dhe funksionet e zhvilluara dhe të vërtetuara klinikisht të "Sonicare", mund të keni besimin e plotë se do të merrni pastrimin më të mirë, çdo herë. Mbështetje të mëtejshme dhe regjistrimin e produktit mund t'i gjeni në: www.philips.com/Prestige-Get-Started Mirësevini në familjen e "Philips Sonicare"!

Informacion i rëndësishëm sigurie

Përdoreni produktin vetëm për qëllimin e synuar. Lexojeni me kujdes këtë informacion të rëndësishëm përpara përdorimit të produktit, baterive dhe aksesoreve të tij dhe ruajeni për referencë në të ardhmen. Keqpërdorimi mund të shkaktojë rrezik ose lëndime të rënda.

Paralajmërimet

- Mbajeni karikuesin larg ujit.
- Pas pastrimit, sigurohuni që karikuesi të jetë plotësisht i thatë përpara ta lidhni me prizën e murit.
- Kjo pajisje mund të përdoret nga fëmijë dhe nga persona me aftësi të kufizuara fizike, ndijore ose mendore ose me mungesë përvojë e njohurish, nëse mbikëqyren apo udhëzohen për ta përdorur pajisjen në mënyrë të sigurt dhe nëse i kuptojnë rreziqet që paraqiten. Pastrimi dhe mirëmbajtja nga përdoruesi nuk duhet të bëhet nga fëmijët pa mbikëqyrje.
- Fëmijët nuk duhet të luajnë me pajisjen.

- Përdorni vetëm aksesorë ose pjesë konsumi "Philips". Përdorni vetëm karikuesin që vjen me produktin. Nëse ofrohet, përdorni vetëm kabllon origjinale USB dhe njësinë USB të furnizimit me energji.
- Pajisja nuk përmban pjesë të cilave mund t'u kryhet servis nga përdoruesi. Nëse pajisja dëmtohet, ndërpriteni përdorimin dhe kontaktoni qendrën e kujdesit ndaj klientit në shtetin (shih 'Garancia dhe mbështetja') tuaj. Nëse kordoni është i dëmtuar, ndërroni karikuesin me një të ri.
- Mos e përdorni ngarkuesin në ambiente të jashtme ose pranë sipërfaqeve të nxehta.
- Mos pastroni asnjë pjesë të produktit në enëlarëse.
- Kjo pajisje është menduar vetëm për pastrimin e dhëmbëve, mishrave të dhëmbëve dhe gjuhës.
- Ndërpriteni përdorimin e pajisjes dhe konsultohuni me dentistin/mjekun tuaj nëse pas përdorimit keni gjakosje të tepërt, nëse gjakosja vazhdon edhe pas 1 jave përdorimi ose nëse keni shqetësime ose dhimbje.
- Nëse keni kryer ndërhyrje kirurgjike në gojë ose në mishrat e dhëmbëve gjatë 2 muajve të kaluar, konsultohuni me dentistin tuaj përpara se të përdorni pajisjen.
- Nëse keni një stimulues kardiak ose pajisje tjetër të implantuar, kontaktoni mjekun ose prodhuesin e pajisjes së implantuar përpara përdorimit.
- Nëse keni probleme mjekësore, konsultohuni me mjekun përpara përdorimit të pajisjes.
- Kjo është një pajisje kujdesi personal dhe nuk synohet të përdoret nga pacientë të shumtë në klinika apo institucione dentare.
- Ndaloni përdorimin e kokës së furçës me fije të shtypura ose të përthyera. Ndërroni kokën e furçës çdo 3 muaj ose më përpara nëse shfaqen shenja konsumimi.

- Nëse pasta e dhëmbëve përmban peroksid, sodë buke ose bikarbonat (të zakonshëm në pastat zbardhuese të dhëmbëve), pastroni mirë kokën e furçës me sapun dhe ujë përpara çdo përdorimi. Kështu parandalohet krisja e mundshme e plastikës.
- Shmangni kontaktin e drejtpërdrejtë me produktet që përmbajnë vajra esenciale ose vaj kokosi. Kontakti mund të çojë në shkuljen e fijeve të furçës.
- Për të karikuar baterinë, përdorni vetëm ushqyesin USB, bazën e karikimit dhe kutinë për udhëtim të ofruara me produktin: WAA1001, WAA2001, HX9200 ose HX9200/B dhe TCC1001, TCC2001, TCC3001, CBB1001 ose CBB2001. Mos përdorni kablllo zgjatuese.
- Karikojeni, përdoreni dhe ruajeni produktin në temperaturë nga 0 °C deri në 40 °C.
- Mbajeni produktin dhe bateritë larg zjarrit dhe mos i ekspozoni ato në dritën e drejtpërdrejtë të diellit apo ndaj temperaturave të larta.
- Nëse produkti mbinxehet ose lëshon erë, ndryshon ngjyrë apo nëse karikimi zgjat më shumë se zakonisht, ndërpriteni përdorimin dhe karikimin e produktit dhe kontaktoni me "Philips".
- Mos i vendosni produktet dhe bateritë e tyre në furra me mikrovalë apo në tenxhere induksioni.
- Për të shmangur mbinxehjen e baterive ose çlirimin e substancave toksike apo të rrezikshme, mos e hapni, modifikoni, shponi, dëmtoni apo çmontoni produktin ose baterinë. Mos shkaktoni qark të shkurtër, mos i mbingarkoni dhe mos i karikoni në drejtim të kundërt bateritë.
- Nëse bateritë janë dëmtuar apo pikojnë, shmangni kontaktin me lëkurën ose sytë. Nëse ju ndodh diçka e tillë, shpëlahuni menjëherë me ujë dhe kërkonti ndihmën mjekësore.

Fushat elektromagnetike (EMF)

Pajisja Philips është në përputhje me të gjitha standardet dhe rregulloret në fuqi për ekspozimin ndaj fushave elektromagnetike.

Direktiva për radiopajisjet

Nëpërmjet këtij dokumenti, "Philips" deklaron se furçat e dhëmbëve të pajisura me ndërfaqen e radiofrekuencës ("Bluetooth" ose "BrushSync") janë në përputhje me Direktivën 2014/53/BE.

- Radiofrekuenca e "Bluetooth": 2,4 GHz
- Fuqia maksimale e radiofrekuencës së "Bluetooth": 3 dBm
- Radiofrekuenca e NFC: 13,56 MHz
- Fuqia maksimale e radiofrekuencës së NFC: 30,16 dBm

Teksti i plotë i deklaratës së konformitetit të BE-së jepet në adresën e mëposhtme të internetit:

www.philips.com/support

Përdorimi i synuar

Furçat elektrike "Sonicare Prestige" kanë për synim heqjen e cipës që krijohet dhe mbetjeve ushqimore nga dhëmbët, për të pakësuar prishjen e dhëmbëve dhe për të përmirësuar e mirëmbajtur shëndetin oral. Furçat elektrike "Prestige" synohen për përdorim konsumator shtëpiak. Përdorimi nga fëmijët duhet mbikëqyret nga një i rritur.

"Philips Sonicare" juaj

- 1 Kapaku higjienik për udhëtim
- 2 Koka e furçës gjithëpërfshirëse Premium (A3)
- 3 Simboli "BrushSync"
- 4 Doreza
- 5 Butoni i ndezjes/fikjes
- 6 Treguesi i intensitetit dhe butoni i fshehur
- 7 Treguesi "SenseIQ"
- 8 Treguesi i rikujtesës për ndërrimin e kokës së furçës
- 9 Llamba e baterisë
- 10 Drita e sinjalizimit për larjen e dhëmbëve
- 11 Bazamenti i karikimit

- 12 Baza e ngarkimit
- 13 Ushqyesi USB-A
- 14 Kordoni USB-C
- 15 Kutia e karikimit për udhëtim
- 16 Foleja USB-C

Shënim: Përmbajtja e kutisë mund të ndryshojë në varësi të modelit të blerë.

Në produkt mund të shfaqen simbolet e mëposhtme:
Lexoni manualin e përdorimit.



XXXXXX

Pjesa e çmontueshme e furnizimit me energji: "xxxxxx" tregon numrin e modelit të karikuesve të miratuar që do të përdoren.

Aplikacioni "Sonicare" - Hapat e parë

Aplikacioni "Sonicare" çiftohet me fuqjen tuaj të dhëmbëve për t'ju ofruar një përvojë të lidhur. Duke lidhur fuqjen tuaj të dhëmbëve me llogarinë në aplikacionin "Sonicare", do të jeni në gjendje të:

- Personalizoni cilësimet e fuqës suaj të dhëmbëve "Sonicare" sipas modaliteteve, intensitetit dhe sinjalizimit të preferuar të fuqës.
- Ndiqni progresin tuaj të larjes së dhëmbëve.
- Merrni këshilla të personalizuara dhe rekomandime ndërvepruese për të përmirësuar shëndetin tuaj oral.
- Shfrytëzoni gamën e plotë të përfitimeve dhe merrni përditësime të vazhdueshme për përvojën tuaj me "Prestige".



Aplikacioni përputhet me një gamë të gjerë të telefonave inteligjentë iPhone dhe Android™. Më shumë informacione gjenden në

www.philips.com/Prestige-Get-Started

Për të filluar përdorimin e aplikacionit "Sonicare":



- 1 Shkarkoni aplikacionin "Sonicare" në telefonin tuaj.
- 2 Sigurohuni që "Bluetooth" i telefonit të jetë i aktivizuar.
- 3 Merrni furçën e dhëmbëve për t'u siguruar që është aktive (dritat janë të ndezura).
- 4 Hapni aplikacionin dhe ndiqni hapat e udhëzuar.
- 5 Çiftoni furçën e dhëmbëve me aplikacionin.
- 6 Krijoni llogarinë tuaj nëpërmjet aplikacionit. Nëse ju kërkohet, përfundoni përditësimin e firmuerit për të shfrytëzuar përmirësimet dhe funksionet më të fundit.
- 7 Lajini dhëmbët rregullisht. Jeni gati të filloni përvojën tuaj të lidhur. Nëse e sinkronizoni rregullisht furçën e dhëmbëve me aplikacionin, mund të merrni përditësime për t'ju ndihmuar me përmirësimin e shëndetit oral.
- 8 Sinkronizoni rregullisht.
 - **Për ta sinkronizuar manualisht:** Çiftoni/lidhni furçën e dhëmbëve me aplikacionin çdo dy javë për të përfituar nga funksionet/kapacitetet e aplikacionit.
 - **Për të sinkronizuar automatikisht:** Lejo lejen e vendndodhjes gjatë konfigurimit të aplikacionit. Duke lejuar lejet e vendndodhjes, telefoni juaj e di se kur është në diapazonin e lidhjes së furçës suaj së dhëmbëve dhe mund të rifreskojë të dhënat e larjes së dhëmbëve në aplikacion për të ofruar statistikatat dhe rekomandimet më të fundit

Shënim: Sigurohuni që "Bluetooth" i telefonit të jetë i aktivizuar kur përdorni aplikacionin në mënyrë që furça e dhëmbëve të transferojë dhe përditësojë të dhënat e larjes në aplikacion. Nëse keni pyetje se pse grumbullohen të dhënat tuaja të larjes, sigurohuni të

shikoni Deklaratën e privatësisë së "Sonicare", e cila ofrohet gjatë procesit të konfigurimit të aplikacionit.

Aplikacioni - FunkSIONET

Aplikacioni "Sonicare" ofron cilësime të personalizueshme për fuqjen tuaj të dhëmbëve sipas preferencës suaj, duke përfshirë:

- Cilësimet e intensitetit
- Kontrollat e modalitetit
- Aktivizimin dhe çaktivizimin e "Intensitetit me përshtatje"
- Aktivizimin dhe çaktivizimin e Sinjalizimit për pastrimin

Koka e fuqës

Furça elektrike "Sonicare Prestige" vjen me "Kokën e re gjithëpërfshirëse Premium" (A3). Kjo kokë furçe është projektuar posaçërisht për të ofruar heqjen e jashtëzakonshme të cipës, zbardhjen (heqjen e njollave), si dhe përfitime për shëndetin e mishrave të dhëmbëve.

Kokat e fuqës gjithëpërfshirëse Premium vijnë me teknologjinë "BrushSync" (shih përshkrimin më poshtë), siç tregohet nga simboli  në pjesën e poshtme të kokës së fuqës.

Për të eksploruar gamën tonë të plotë të opsioneve të kokave të fuqës, vizitoni faqen tonë të internetit për më shumë informacion:

www.philips.com/toothbrush-heads

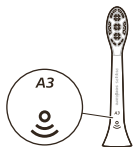

Përdorimi i "Philips Sonicare"

Udhëzime për larjen e dhëmbëve

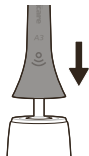

- 1 Shtyjeni kokën e fuqës fort mbi dorezë.



Shënim: Është diçka normale të shikoni një hapësirë të vogël ndërmjet kohës së furçës dhe dorezës. Kjo lejon që koka e furçës të dridhet siç duhet.

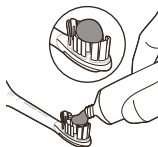

- 2 Njomni fijet e furçës dhe vendosni një sasi të vogël paste dhëmbësh.



- 3 Vendosni fijet e furçës mbi dhëmbë në një kënd të vogël (45 gradë). Ushtroni presion të lehtë në mënyrë që fijet të arrijnë vijën e mishrave të dhëmbëve ose pak nën vijën e mishrave të dhëmbëve.

Shënim: Mbajeni qendrën e kokës së furçës gjithmonë në kontakt me dhëmbët.



- 4 Për të ndezur "Philips Sonicare", shtypni butonin e ndezjes/fikjes.

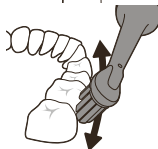

- 5 Ushtroni një presion të lehtë për të maksimizuar efikasitetin e furçës së dhëmbëve "Philips Sonicare" dhe për larjen e dhëmbëve do të kujdeset ajo.



Shënim: Fijet e furçës duhet të hapen pak nga jashtë. Mos e fërkoni fort. Për t'ju sinjalizuar kur ushtroni shumë presion, do të ketë një ndryshim të në dridhjet nga doreza dhe drita e sinjalizimit për larjen do të pulsojë me ngjyrë vjollcë.

Lëvizni ngadalë kokën e furçës nëpër dhëmbë me lëvizje të vogla para-mbrapa në mënyrë që fijet më të gjata të furçës të futen midis dhëmbëve.

Vazhdoni me këtë lëvizje gjatë gjithë ciklit të larjes së dhëmbëve.

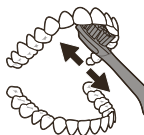

- 6 Për të pastruar sipërfaqet e brendshme të dhëmbëve të përparmë, anojeni dorezën e furçës në drejtim gjysmë për lart dhe kryeni disa lëvizje vertikale njëra mbi tjetrën në çdo dhëmb.



- 7 "BrushPacer" ndan kohën e larjes në gjashtë segmente të barabarta dhe tregon se kur duhet të kaloni në zonën tjetër. Segmentet tregohen me një pauzë të shkurtër në dridhje. Furça e dhëmbëve ndalon automatikisht në fund të seancës së larjes.



Shënim: Furça e dhëmbëve "Philips Sonicare" është e sigurt për t'u përdorur në tela, modifikime dentare dhe restaurime dentare (mbushje, kurora, këllëfë)

Modalitetet e larjes së dhëmbëve

Furça juaj elektrike vjen e konfiguruar paraprakisht në modalitetin e pastër gjithëpërfshirës që siguron rutinën e larjes 2-minutëshe të rekomanduar nga dentistët, me një ritëm me gjashtë segmente. Për të personalizuar modalitetin e larjes së dhëmbëve, mund të personalizoni cilësimet e furçës së dhëmbëve nga aplikacioni (shih 'Aplikacioni "Sonicare" - Hapat e parë') "Sonicare".

Shënim: Megjithëse një modalitet nuk shfaqet në dorezën e furçës së dhëmbëve, ju mund ta përditësoni atë në çdo kohë nga aplikacioni "Sonicare" dhe zgjedhja juaj do të ruhet.

Cilësimet e intensitetit

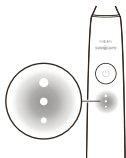

Furça e dhëmbëve elektrike vjen me 3 cilësime të ndryshme të intensitetit:

- Intensitet i lartë (tre drita)
- Intensitet mesatar (dy drita)
- Intensitet i ulët (një dritë)

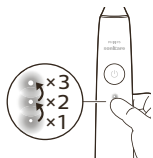

Për të zgjedhur manualisht intensitetin e dëshiruar, shtypni dritat e treguesit të intensitetit në dorezë për të kaluar ndërmjet opsione. Cilësimi i intensitetit mund të ndryshohet para, gjatë ose pas larjes së dhëmbëve.

Shënim: Cilësimi i intensitetit mund të personalizohet gjithashtu nga aplikacioni "Sonicare".

Teknologjia "BrushSync"

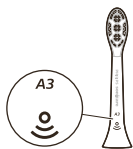

Teknologjia "BrushSync" mundëson që koka e furçës të komunikojë me dorezën duke përdorur një mikroçip. Simboli  në pjesën e poshtme të kokës së furçës tregon se koka e furçës është e pajisur me këtë teknologji.

Teknologjia "BrushSync" mundëson:

- Rikujtesa për ndërrim të kokës së furçës
- Çiftimi në modalitetin "BrushSync" (për kokat e furçave të pastrimit të gjuhës)

Funksionet

- SenseIQ
- Sinjalizimi i sensorit të presionit
- Intensiteti me përshtatje
- Sinjalizimi i pastrimit
- BrushPacer
- Rikujtesa për ndërrim të kokës së furçës

SenseIQ

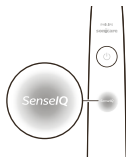

"Sonicare" është i pajisur me teknologjinë "SenseIQ", e cila është një kombinim i funksioneve inteligjente që vëzhgojnë sjelljet tuaja të larjes së dhëmbëve (p.sh. lëvizjet, zakonet, zgjedhjen e kokës së furçës) dhe ofrojnë sinjalizime dhe rekomandime të personalizuar.

Funksionet e "SenseIQ" përfshijnë:

- Intensitetin me përshtatje
- Sinjalizime në kohë reale:
 - Sinjalizimi i pastrimit
 - Sinjalizimi i sensorit të presionit
- Rekomandime të personalizuar në aplikacion
- Sinjalizimi për sjelljen e larjes së dhëmbëve në aplikacion

Ikona "SenselQ" në dorezë do të ndriçojë kur funksionet inteligjente janë aktive:

- gjatë larjes së dhëmbëve
- për të konfirmuar aktivizimin dhe çaktivizimin e cilësimeve

Sinjalizimi i sensorit të presionit

Furça juaj e dhëmbëve "Sonicare" mat presionin që ushtroni kur lani dhëmbët për t'i mbrojtur mishrat dhe dhëmbët nga dëmtimi.

Nëse ushtroni presion të tepërt, doreza do të ndryshojë dridhjen e saj dhe drita e sinjalizimit për larjen do të pulsojë (vjollcë) në pjesën e poshtme të dorezës derisa të pakësoni presionin.

Shënim: Sensori i presionit vjen i aktivizuar me produktin. Për ta çaktivizuar këtë funksion, shihni "Aktivizimi ose çaktivizimi i funksioneve".



Intensiteti me përshtatje

Furça e dhëmbëve "Sonicare" është projektuar me "Intensitet me përshtatje" për të mbrojtur mishrat e dhëmbëve. Nëse ushtroni presion të tepërt për një kohë të gjatë, furça e dhëmbëve do ta ulë automatikisht intensitetin me 1 nivel. Do të vëreni një pauzë të shkurtër të sinjalizimit të presionit dhe do të ndjeni që intensiteti do të ulet në nivelin tjetër më të ulët.

Shënim: "Intensiteti me përshtatje" vjen i aktivizuar me produktin. Për ta çaktivizuar këtë funksion, shihni "Aktivizimi ose çaktivizimi i funksioneve".

Shënim: Për çdo cikël të ri të larjes së dhëmbëve, intensiteti do të kthehet në cilësimin tuaj të parazgjedhur.

Sinjalizimi i pastrimit

Furça e dhëmbëve "Sonicare" mat lëvizjet gjatë larjes së dhëmbëve për të zbuluar sjelljen e pastrimit (shih udhëzimet e larjes së dhëmbëve për teknikën optimale). Nëse pastroni rregullisht gjatë larjes, aplikacioni do t'ju rekomandojë të aktivizoni "Sinjalizimin e pastrimit".



Kur aktivizohet "Sinjalizimi i pastrimit", drita e sinjalizimit për larjen në fund të dorezës do të ndriçojë në ngjyrë portokalli dhe doreza do të ndryshojë dridhjen si një kujtesë për të ndaluar pastrimin. Drita e sinjalizimit për larjen do të fiket kur të ndaloni pastrimin.

Shënim: Sinjalizimi i pastrimit vjen i çaktivizuar. Për ta aktivizuar këtë funksion, shihni "Aktivizimi ose çaktivizimi i funksioneve".

BrushPacer



"BrushPacer" ndan kohën e larjes në gjashtë segmente të barabarta dhe tregon se kur duhet të kaloni në zonën tjetër. Segmentet tregohen me një pauzë të shkurtër në dridhje. Furça e dhëmbëve ndalon automatikisht në fund të seancës së larjes.

Shënim: Mund të shtohen segmente shtesë kur përdorni modalitetet White+ ose Gum Health. Shihni aplikacionin "Sonicare" për përshkrimet e modaliteteve.

Rikujtesa për ndërrim të kokës së furçës

Furça e dhëmbëve "Sonicare" do të ndjekë konsumimin e kokës së furçës inteligjente duke përdorur teknologjinë "BrushSync" për të matur:

- Presionin e përgjithshëm që ushtroni gjatë larjes së dhëmbëve
- Koha në total që keni larë dhëmbët me kokën e furçës

Kur koka e furçës të mos jetë më efektive, drita treguese e rikujtesës për ndërrimin e kokës së furçës do të pulsojë në ngjyrë portokalli dhe doreza do të lëshojë një seri tingujsh dhe tonesh për të treguar se ka ardhur koha për të ndërruar kokën e furçës.

Shënim: Rikujtesa për ndërrimin e kokës së furçës vjen e aktivizuar me produktin. Për ta çaktivizuar këtë funksion, shihni "Aktivizimi ose çaktivizimi i funksioneve".

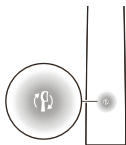

Aktivizimi ose çaktivizimi i funksioneve

Mund të aktivizoni apo çaktivizoni funksionet e mëposhtme të fuqës suaj të dhëmbëve:

- Intensiteti me përshtatje
- Sinjalizimi i sensorit të presionit
- Sinjalizimi i pastrimit
- Rikujtesa për ndërrim të kokës së fuqës

Shënim: "Intensiteti me përshtatje" do të çaktivizohet kur sensori i presionit të çaktivizohet.

Nga aplikacioni

Funksionet e mëposhtme mund të aktivizohen ose çaktivizohen nga aplikacioni "Sonicare".

- Intensiteti me përshtatje
- Sinjalizimi i pastrimit

Për udhëzime se si të lidheni me aplikacion (shih 'Aplikacioni "Sonicare" - Hapat e parë').

Nga doreza

Hapi 1: Vendosni dorezën në bazën e karikimit.



Hapi 2: Shtypni dhe mbani shtypur butonin e energjisë për:

| Intensiteti me përshtatje | Rikujtesa për ndërrim të kokës së fuqës | Sinjalizimi i sensorit të presionit |
|---------------------------|---|-------------------------------------|
| deri në 3 sekonda | Deri në 5 sekonda | Deri në 7 sekonda |
| ↓ | ↓ | ↓ |



Hapi 3: Lëshojeni butonin e energjisë kur dëgjoni

| | | |
|-----------|-------------------------------|---|
| 1 tingull | 1 tingull dhe pastaj 2 tinguj | 1 tingull, 2 tinguj dhe pastaj 3 tinguj |
| ↓ | ↓ | ↓ |



Treguesi "SenseIQ" ndizet për 3 sekonda

Treguesi i rikujtesës për ndërrimin e kokës së fuqës ndizet për 3 sekonda

Treguesi "SenseIQ" dhe unaza e dritës ndizen në ngjyrë vjollcë për 3 sekonda

Së bashku me:



Nëse shihni se treguesi i baterisë pulson 3 herë me ngjyrë të bardhë dhe dëgjoni 3 tone, nga i ulët në të lartë, atëherë funksioni është aktivizuar.

OSE

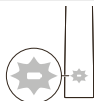

Nëse shihni se treguesi i baterisë pulson 3 herë me ngjyrë portokalli dhe dëgjoni 3 tone, nga i lartë në të ulët, atëherë funksioni është aktivizuar.

Karikimi dhe statusi i baterisë

Karikimi në bazën e karikimit

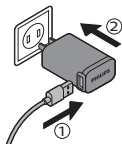

- 1 Lidhni kordonin USB të bazës së karikimit me ushqyesin USB dhe futeni ushqyesin në prizë.

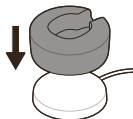

- 2 Vendosni bazën e karikimit (kapaku transparent) në bazën e karikimit.

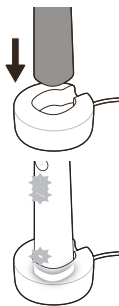

- 3 Vendoseni dorezën e furçës së dhëmbëve në karikues.
 - a Për të treguar që karikimi ka filluar me sukses, furça e dhëmbëve do të lëshojë dy tinguj dhe dritat do të ndriçojnë në një lëvizje për lart.
 - b Gjatë karikimit të baterisë, treguesi pulson në ngjyrë të bardhë.
- 4 Lëreni furçën e dhëmbëve në karikues derisa të karikohet plotësisht. Drita e baterisë do të fiket (ndalojë pulsimin) kur karikimi i dorezës të ketë përfunduar.

Shënim: Karikimi i plotë i furçës së dhëmbëve "Sonicare" mund të zgjasë deri në 16 orë.

Karikimi me kutinë për udhëtim

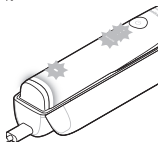
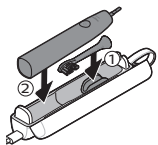
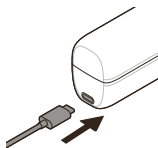

- 1 Fusni kordonin USB në kutinë për udhëtim dhe në ushqyesin USB.
- 2 Fusni ushqyesin në prizë.
- 3 Vendoseni furçën e dhëmbëve në kutinë për udhëtim.
 - a Për të treguar që karikimi ka filluar me sukses, furça e dhëmbëve do të lëshojë dy tinguj dhe dritat do të ndriçojnë në një lëvizje për lart.
 - b Gjatë karikimit të baterisë, treguesi pulson në ngjyrë të bardhë.

- 4 Lëreni kutinë për udhëtim në prizë derisa furça e dhëmbëve të karikohet plotësisht. Drita e baterisë do të fiket (ndalojë pulsimin) kur karikimi i dorezës të ketë përfunduar.

Shënim: Sigurohuni që kutia për udhëtim të jetë vendosur në anë për më shumë stabilitet.

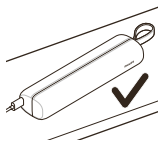

Statusi i baterisë (kur doreza është në një karikues funksional ose në kutinë për udhëtim)

Kur doreza vendoset në karikues ose në kutinë për udhëtim, treguesi i baterisë do të komunikojë nivelin e baterisë.

| Statusi i baterisë | Treguesi i baterisë |
|--------------------|--|
| Karikimi | Pulson në ngjyrë të bardhë |
| Plot | Ndriçon në ngjyrë të bardhë për 30 sekonda dhe më pas fiket. |

Statusi i baterisë (kur doreza nuk është vendosur në karikues)

Kur furça e dhëmbëve është aktive, drita e baterisë në pjesën e poshtme të dorezës do të tregojë statusin e baterisë.

| Statusi i baterisë | Treguesi i baterisë | Tingulli |
|--------------------|-----------------------------|---|
| Plot | Ndriçon në ngjyrë të bardhë | - |
| Pjesërisht plot | Pulson në ngjyrë të bardhë | - |
| E ulët | Pulson në ngjyrë portokalli | Doreza lëshon 3 tinguj pas larjes së dhëmbëve |

Bosh

Pulson në ngjyrë
portokalliDoreza lëshon 2 grupe
tingujsh pas larjes së
dhëmbëve

Pastrimi

Koka dhe doreza e furçës së dhëmbëve

Kokat dhe doreza e furçës së dhëmbëve mund të pastrohen duke i shpëlarë me ujë të ngrohtë.

1 Hiqni kokën e furçës nga doreza dhe shpëljani atë tërësisht.

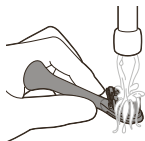

2 Shpëljani të gjithë dorezën, veçanërisht lidhjen e kokës së furçës. Pastroni butësisht rreth gominës. Të paktën një herë në javë.

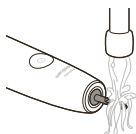

Shënim: Mos e shtyni gominën në pjesën e sipërme të dorezës.

Kutia për udhëtim dhe karikuesi

- 1 Hiqni karikuesin dhe kutinë për udhëtim nga priza përpara se t'i pastroni.
- 2 Përdorni një leckë të njomë për të fshirë sipërfaqen e karikuesit dhe kutisë për udhëtim.

Rrezik: Hiqni ushqyesin USB dhe karikuesit nga priza përpara se t'i pastroni.

Paralajmërimi:

- Mos e pastroni produktin ose aksesoret në enëlarëse.
- Mos përdorni alkool izopropil, uthull, zbardhues apo produkte të tjera pastrimi në shtëpi për të pastruar produktin ose aksesoret, pasi kjo mund të shkaktojë çngjyrosje.
- Sigurohuni që koka e furçës dhe furça e dhëmbëve të jenë të thata përpara se t'i ruani në kutitë për udhëtim.

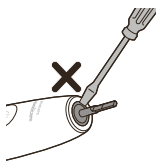

- Mos përdorni vajra esenciale për të pastruar kokën e furçës, produktin ose aksesoret, pasi kjo mund të shkaktojë dëme

Ruajtja

Nëse nuk do ta përdorni për një kohë të gjatë produktin, hiqeni atë nga priza, pastrojini dhe ruajeni në një vend të freskët dhe të thatë, larg dritës së drejtpërdrejtë të diellit.

Diagnostikimi

Ky kapitull përmbledh problemet më të shpeshta që mund të hasni me pajisjen. Nëse nuk keni mundësi ta zgjidhni problemin me informacionin më poshtë, vizitoni www.philips.com/support për një listë të pyetjeve të shpeshta ose kontaktoni qendrën e kujdesit për klientit për shtetin ku ndodheni.

| Problemi | Shkaku i mundshëm | Zgjidhja |
|--|---|---|
| Nuk mund ta lidh plotësisht kokën e furçës. Ka një hapësirë mes kokës së furçës dhe dorezës. | | Kjo hapësirë është normale dhe nevojitet që koka e furçës të dridhet siç duhet. |
| Dridhja e furçës së dhëmbëve "Philips Sonicare" është më pak e fuqishme se më parë. | Është aktivizuar funksioni i intensitetit me përshtatje, është aktivizuar (shih 'Sinjalizimi i sensorit të presionit') sensor i presionit ose intensiteti është ndryshuar aksidentalisht. | Çaktivizoni funksionin (shih 'Aktivizimi ose çaktivizimi i funksioneve')e intensitetit me përshtatje dhe/ose sensorit të presionit, dhe/ose rrisni nivelin e intensitetit duke e shtypur dritën e treguesit të intensitetit në nivelin (shih 'Cilësimet e intensitetit') e dëshiruar. |

| Problemi | Shkaku i mundshëm | Zgjidhja |
|--|---|---|
| Furçës sime të dhëmbëve "Philips Sonicare" i mungojnë pjesë. | Pjesët që mungojnë nuk përfshihen në modelin që keni blerë. | Aksesorët dhe numri i bashkëngjitjeve të kokës së furçës varen nga numri i modelit që keni blerë. Në pjesën e poshtme të dorezës mund ta gjeni numrin e modelit HX për të identifikuar se çfarë vjen me dorezën tuaj. |

Riciklimi



- Ky simbol do të thotë që produktet elektrike dhe bateritë nuk duhet të hidhen me mbeturinat normale të shtëpisë.
- Zbatoni rregulloret e shtetit tuaj për grumbullimin e veçuar të produkteve elektrike dhe baterive.

Heqja e baterisë së karikueshme të integruar

Bateria e karikueshme e integruar duhet të hiqet nga një profesionist i kualifikuar kur produkti hidhet.

Udhëzimet për heqjen e baterive të karikueshme të integruara mund të gjenden në

www.philips.com/support.

Garancia dhe mbështetja

Nëse ju nevojitet informacion ose mbështetje, ju lutemi vizitoni www.philips.com/support ose lexoni fletëpalosjen e garancisë ndërkombëtare.

Kufizimet e garancisë

Kushtet e garancisë ndërkombëtare nuk mbulojnë sa më poshtë:

- Kokat e furçës.
- Dëmtimin e shkaktuar nga përdorimi i pjesëve të paautorizuara të ndërrimit.
- Dëmtimin e shkaktuar nga keqpërdorimi, abuzimi, pakujdesia, modifikimi ose riparimi i paautorizuar.

- Konsumimin e zakonshëm, duke përfshirë ciflosjet, gërvishtjet, gërryerjet, çngyrimin ose zbehjen.

Uvod

Čestitamo vam za nakup nove električne zobne ščetke Philips Sonicare. Učinkovito odstranjevanje zobnega kamna, bolj beli zobje in bolj zdrave dlesni so zdaj na doseg vaših rok. Uporaba nežne zvočne tehnologije Sonicare s klinično razvitimi in preskušeni funkcijami zagotavlja vrhunsko čistočo ob vsaki uporabi.

Nadaljnja podpora in registracija izdelka sta na voljo na naslovu: www.philips.com/Prestige-Get-Started
Dobrodošli v družini Philips Sonicare.



Pomembne varnostne informacije

Izdelek uporabljajte samo za predvideni namen. Pred uporabo izdelka in baterij ter dodatne opreme natančno preberite te pomembne informacije in jih shranite za poznejšo uporabo. Napačna uporaba lahko privede do tveganj ali resnih poškodb.

Opozorila

- Polnilnika ne hranite blizu vode.
- Po čiščenju se vedno prepričajte, da je polnilnik popolnoma suh, preden ga priključite na električno omrežje.
- Ta aparat lahko uporabljajo otroci in osebe z zmanjšanimi fizičnimi, zaznavnimi ali psihičnimi sposobnostmi ali s pomanjkljivimi izkušnjami in znanjem, če so dobili navodila glede varne uporabe aparata ali jih pri uporabi nadzoruje odgovorna oseba, ki jih opozori na morebitne nevarnosti. Otroci ne smejo brez nadzora čistiti in vzdrževati aparata.
- Otroci naj se ne igrajo z aparatom.
- Uporabljajte samo originalno Philipsovo dodatno opremo ali potrošni material. Uporabljajte samo polnilnik, ki ste ga dobili z izdelkom. Uporabljajte samo originalni kabel USB in napajalnik USB, če sta priložena.

- Ta aparat nima delov, ki bi jih lahko popravil uporabnik. Če je aparat poškodovan, ga ne uporabljajte in se obrnite na center za pomoč uporabnikom v svoji državi (glejte 'Jamstvo in podpora'). Če je kabel poškodovan, polnilnik zamenjajte z novim.
- Polnilnika ne uporabljajte na prostem ali blizu ogrevalnih teles.
- Nobenega dela izdelka ne pomivajte v pomivalnem stroju.
- Ta aparat je namenjen samo čiščenju zob, dlesni in jezika.
- Če se po uporabi pojavi čezmerna krvavitev, če se krvavitev še naprej pojavlja po enem tednu uporabe ali če občutite nelagodje ali bolečino, nehajte uporabljati aparat in se posvetujte z zobozdravnikom ali zdravnikom.
- Če ste v preteklih dveh mesecih prestali operacijo v ustih ali na dlesnih, se pred uporabo tega aparata posvetujte z zobozdravnikom.
- Če imate srčni spodbujevalnik ali morebitni drug vsadek, se pred začetkom uporabe aparata obrnite na zdravnika ali proizvajalca vsadka.
- Če imate medicinske zadržke, se pred uporabo aparata posvetujte z zdravnikom.
- Aparat je namenjen osebni negi in ne za več bolnikov v zobozdravstveni ordinaciji ali ustanovi.
- Ne uporabljajte glave ščetke, ki ima zmečkane ali upognjene ščetine. Glavo ščetke zamenjajte vsake tri mesece ali prej, če je izrabljena.
- Če zobna pasta vsebuje peroksid, sodo bikarbono ali bikarbonat (pogosto v zobnih pastah za beljenje zob), glavo ščetke po vsaki uporabi temeljito očistite z milom in vodo. Tako preprečite pokanje plastike.
- Izogibajte se neposrednemu stiku z izdelki, ki vsebujejo eterična olja ali kokosovo olje. Stik s temi snovmi lahko povzroči, da ščetine ščetke odpadejo.

- Za polnjenje baterije uporabljajte samo stenski napajalnik USB, polnilni podstavek in polnilno potovalno torbico, ki ste jih dobili z izdelkom: WAA1001, WAA2001, HX9200 ali HX9200/B in TCC1001, TCC2001, TCC3001, CBB1001 ali CBB2001. Ne uporabljajte podaljška.
- Izdelek polnite, uporabljajte in shranjujte pri temperaturi med 0 °C in 40 °C.
- Izdelka in baterij ne približujte ognju in jih ne izpostavljajte neposredni sončni svetlobi ali visokim temperaturam.
- Če se izdelek nenavadno močno segreje, ima močan vonj ali spremeni barvo oziroma če polnjenje traja dlje kot običajno, ga nehajte uporabljati in polniti ter se obrnite na družbo Philips.
- Izdelkov in baterij ne dajajte v mikrovalovno pečico ali na indukcijska kuhališča.
- Izdelka ali baterije ne odpirajte, spreminjajte, prebadajte, poškodujte ali razstavljajte, da se baterije ne bi pregrele ali začele sproščati strupenih ali nevarnih snovi. Pazite, da na baterijah ne pride do kratkega stika in jih ne polnite čezmerno ali obratno.
- Če so baterije poškodovane ali puščajo, pazite, da ne pridejo v stik z očmi ali kožo. Če se to zgodi, prizadeto mesto nemudoma izperite z veliko vode in poiščite zdravniško pomoč.

Elektromagnetna polja (EMF)

Ta aparat Philips ustreza vsem upoštevni standardom in predpisom glede izpostavljenosti elektromagnetnim poljem.

Direktiva o radijski opremi

Philips s tem izjavlja, da so električne zobne ščetke, opremljene z radiofrekvenčnim vmesnikom (Bluetooth ali BrushSync), skladne z Direktivo 2014/53/EU.

- Radijska frekvenca za Bluetooth: 2,4 GHz
- Največja radiofrekvenčna moč za Bluetooth: 3 dBm
- Radijska frekvenca za NFC: 13,56 MHz

- Največja radiofrekvenčna moč za NFC: 30,16 dBm
- Celotno besedilo izjave EU o skladnosti je na voljo na tem internetnem naslovu: www.philips.si/podpora

Predvidena uporaba

Električne zobne ščetke Sonicare Prestige so namenjene odstranjevanju trdovratnega zobnega kamna in ostankov hrane z zob, da se zmanjša zobna gniloba in izboljša ter ohranja zdravje ustne votline. Električne zobne ščetke Prestige so namenjene za domačo uporabo. Otroci lahko izdelek uporabljajo pod nadzorom odraslih.

Ščetka Philips Sonicare

- 1 Higienski potovalni pokrovček
- 2 Glava ščetke Premium All-in-One (A3)
- 3 Simbol BrushSync
- 4 Ročaj
- 5 Gumb za vklop/izklop
- 6 Indikator intenzivnosti in skriti gumb
- 7 Indikator SenseIQ
- 8 Indikator opomnika za zamenjavo glave ščetke
- 9 Indikator baterije
- 10 Lučka za povratne informacije o ščetkanju
- 11 Polnilni podstavek
- 12 Polnilno stojalo
- 13 Stenski napajalnik USB-A
- 14 Kabel USB-C
- 15 Potovalna polnilna torbica
- 16 Vtičnica USB-C

Opomba: Vsebina škatle se lahko razlikuje glede na kupljeni model.

Na izdelku so lahko naslednji simboli:
Preberite Priročnik za uporabo.



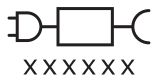

Snemljivi del napajalnika: »xxxxxx« označuje številko modela odobrenih polnilnikov, ki jih lahko uporabite.

Aplikacija Sonicare – kako začeti

Aplikacija Sonicare se poveže z zobno ščetko, da vam zagotovi povezano izkušnjo. Če zobno ščetko povežete z računom aplikacije Sonicare, boste lahko:

- Nastavitve za zobno ščetko Sonicare prilagodite glede na želene načine, intenzivnost in povratne informacije zobne ščetke.
- Spremljajte napredek ščetkanja.
- Prejemajte osebno prilagojene nasvete in priporočila za izboljšanje zdravja ustne votline.
- Dostopajte do vseh ugodnosti in prejemajte sprotne nadgradnje izkušnje uporabe ščetke Prestige.



Aplikacija je združljiva s številnimi različnimi pametnimi telefoni iPhone in Android™. Več informacij je na voljo na www.philips.com/Prestige-Get-Started. Začnite uporabljati aplikacijo Sonicare:



- 1 V telefon prenesite aplikacijo Sonicare.
- 2 Preverite, ali imate v telefonu vklopljen Bluetooth.
- 3 Vzemite zobno ščetko in se prepričajte, da je aktivna (lučke svetijo).
- 4 Odprite aplikacijo in upoštevajte navodila na zaslону.
- 5 Zobno ščetko seznanite z aplikacijo.
- 6 V aplikaciji ustvarite račun. Če se prikaže poziv, da posodobite vdelano programsko opremo, to storite, da boste imeli najnovejše izboljšave in funkcije.

- 7** Zobe redno ščetkajte. Pripravljene ste za začetek povezane izkušnje. Če zobno ščetko redno sinhronizirate z aplikacijo, boste lahko prejeli nasvete za izboljšanje zdravja ustne votline.
- 8** Redno sinhronizirajte.
- **Ročna sinhronizacija:** Zobno ščetko vsaka dva tedna seznanite/povežite z aplikacijo, da boste lahko izkoristili funkcije/možnosti aplikacije.
 - **Samodejna sinhronizacija:** Pri nastavitvi aplikacije omogočite dovoljenje za lokacijo. Ko omogočite dovoljenje za lokacijo, telefon ve, kdaj je v dosegu zobne ščetke, in lahko osveži podatke o ščetkanju v aplikaciji ter tako zagotovi najnovejše vpoglede in priporočila.

Opomba: Prepričajte se, da je pri uporabi aplikacije Bluetooth vklopljen, da bo zobna ščetka lahko prenašala podatke o ščetkanju v aplikacijo in jih posodabljala. Če vas zanima, zakaj zbiramo podatke o ščetkanju, preberite izjavo o zasebnosti Sonicare, ki je na voljo skozi celoten postopek namestitve aplikacije.

Aplikacija – funkcije

Aplikacija Sonicare ponuja prilagodljive nastavitve za zobno ščetko po vaših željah, vključno z naslednjimi:

- Nastavitev intenzivnosti
- Kontrolniki načina
- Omogočanje in onemogočanje prilagodljive intenzivnosti
- Omogočanje in onemogočanje povratnih informacij o drgnjenju

Glava ščetke

Zobni ščetki Sonicare Prestige je priložena nova »glava ščetke Premium All-in-One« (A3). Ta glava ščetke je posebej zasnovana za učinkovito odstranjevanje zobnega kamna, beljenje (odstranjevanja madežev) in zagotavljanje odličnega zdravja dlesni.

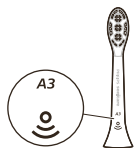

Glave ščetke Premium All-in-One odlikuje tehnologija BrushSync (glejte opis spodaj), ki jo ponazarja simbol  na spodnjem delu glave ščetke.

Več informacij o naši ponudbi možnosti za glave ščetke, je na našem spletnem mestu:

www.philips.com/toothbrush-heads

Uporaba ščetke Philips Sonicare

Navodila za ščetkanje

- 1 Glavo ščetke močno pritisnite na ročaj.

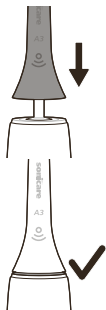

Opomba: Povsem običajno je, če je med glavo ščetke in ročajem ozka reža. To omogoča pravilno vibriranje ščetke.

- 2 Ščetine zmočite in nanesite malo zobne paste.

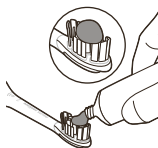

- 3 Ščetine zobne ščetke postavite na zobe pod rahlim kotom (45 stopinj). Rahlo pritisnite, tako da ščetine dosežejo rob dlesni ali malo pod robom dlesni.



Opomba: Srednji del glave ščetke se mora ves čas dotikati zob.



- 4 Zobno ščetko Philips Sonicare vklopite s pritiskom gumba za vklop/izklop.

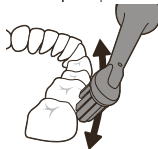

- 5 Zobno ščetko Philips Sonicare rahlo pritiskajte za čim boljši učinek, sicer pa pustite, da za ščetkanje poskrbi sama.



Opomba: Ščetine se morajo rahlo razpreti. Ne drgnite. Če med ščetkanjem preveč pritiskate, vas na to opozorita sprememba vibriranja v ročaju in lučka za povratne informacije o ščetkanju, ki utripa vijoličasto.

Glavo ščetke počasi in nežno pomikajte po zobeh v kratkih gibih naprej in nazaj, tako da daljše ščetine dosežejo prostorčke med zobmi. Gibe ponavljajte ves cikel ščetkanja.

- 6 Notranjo stran sprednjih zob očistite tako, da ročaj ščetke nagnete do polovice navpično in opravite več navpičnih potez s ščetko po vsakem zobu.

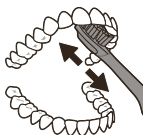

- 7 Funkcija BrushPacer razdeli čas ščetkanja na šest enakih segmentov in opozarja, kdaj se morate premakniti na naslednji predel. Segmente označuje kratek premor med vibriranjem. Zobna ščetka se ob koncu cikla ščetkanja samodejno ustavi.



Opomba: Zobno ščetko Philips Sonicare lahko varno uporabljate pri zobnih aparatih, popravkih in obnovitvah (plombe, krone, prevleke).

Načini ščetkanja

Zobna ščetka je vnaprej nastavljena na način čiščenja »vse v enem«, ki omogoča 2 minuti ščetkanja, kot

priporočajo zobozdravniki, s funkcijo narekovanja intervalov v šestih segmentih.

Če želite osebno prilagoditi način ščetkanja, lahko v aplikaciji Sonicare spremenite nastavitve zobne ščetke (glejte 'Aplikacija Sonicare – kako začeti').

Opomba: Čeprav način ni prikazan na ročaju zobne ščetke, ga lahko kadar koli spremenite v aplikaciji Sonicare in vaša izbira bo shranjena.

Nastavitev intenzivnosti

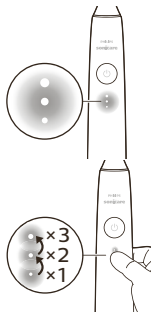

Vaša električna zobna ščetka ima na voljo 3 različne nastavitve intenzivnosti:

- visoka intenzivnost (tri lučke)
- srednja intenzivnost (dve lučki)
- nizka intenzivnost (ena lučka)

Če želite ročno izbrati zeleno intenzivnost, pritisnite lučko indikatorja intenzivnosti na ročaju in se pomikajte skozi možnosti. Nastavitev intenzivnosti lahko spremenite pred ščetkanjem, med njim ali po njem.

Opomba: Nastavitev intenzivnosti lahko prilagodite tudi v aplikaciji Sonicare.

Tehnologija BrushSync

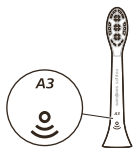

Tehnologija BrushSync z mikročipom v glavi ščetke omogoča komunikacijo z ročajem. Simbol  na spodnji strani glave ščetke označuje, da je glava ščetke opremljena s to tehnologijo.

Tehnologija BrushSync omogoča:

- opozorilo za zamenjavo glave ščetke
- seznanitev načina BrushSync (za glave ščetke Tongue Care)

Funkcije

- SenseIQ
- Povratne informacije senzorja pritiska
- Prilagodljiva intenzivnost
- Povratne informacije o drgnjenju
- Funkcija BrushPacer

- opozorilo za zamenjavo glave ščetke

SenseIQ

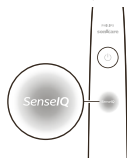

Ščetka Sonicare je opremljena s tehnologijo SenseIQ, ki je kombinacija pametnih funkcij, ki spremljajo, kako ščetkate (npr. gibe, navade, izbiro glave ščetke), in zagotavljajo prilagojene povratne informacije ter priporočila.

Funkcije SenseIQ vključujejo:

- prilagodljivo intenzivnost
- sprotne povratne informacije:
 - povratne informacije o drgnjenju
 - Povratne informacije senzorja pritiska
- osebno prilagojena priporočila v aplikaciji
- povratne informacije o navadah ščetkanja v aplikaciji

Ikona SenseIQ na ročaju zasveti, ko so aktivne pametne funkcije:

- med ščetkanjem
- za potrditev omogočanja in onemogočanja nastavitev

Povratne informacije senzorja pritiska



Ščetka Sonicare med ščetkanjem meri, kako močno pritiskate, da dlesni in zobe zaščiti pred poškodbami. Če preveč pritiskate, bo ročaj spremenjeno vibriral, dokler ne zmanjšate pritiska, in lučka za povratne informacije o ščetkanju na spodnjem delu ročaja bo utripala (vijoličasto).

Opomba: Senzor pritiska v izdelku je tovarniško vklopljen. Če želite to funkcijo izklopiti, si oglejte poglavje »Vkllop ali izklop funkcij«.

Prilagodljiva intenzivnost

Zobna ščetka Sonicare je zasnovana tako, da ima prilagodljivo intenzivnost, ki ščiti dlesni. Če pri ščetkanju dlje časa preveč pritiskate, bo zobna ščetka samodejno znižala nastavitev intenzivnosti za 1 stopnjo. V povratnih informacijah o pritisku boste zaznali kratek premor in občutili, da se je intenzivnost prilagodila na naslednjo nižjo stopnjo.

Opomba: Prilagodljiva intenzivnost je v izdelku tovarniško vklopljena. Če želite to funkcijo izklopiti, si ogledajte poglavje »Vklop ali izklop funkcij«.

Opomba: Pri vsakem novem ciklu ščetkanja se bo intenzivnost vrnila na prej izbrano nastavitev.

Povratne informacije o drgnjenju

Zobna ščetka Sonicare meri gibe med ščetkanjem, da tako zazna drgnjenje (za najboljšo tehniko glejte navodila za ščetkanje). Če med ščetkanjem redno drgnete, vam bo aplikacija priporočila, da omogočite povratne informacije o drgnjenju.

Če aktivirate povratne informacije o drgnjenju, bo lučka za povratne informacije o ščetkanju na spodnjem delu ročaja zasvetila oranžno in ročaj bo spremenjeno vibriral in vas tako opomnil, da nehate drgniti. Lučka za povratne informacije o ščetkanju bo ugasnila, ko boste nehali drgniti.

Opomba: Funkcija za povratne informacije o drgnjenju je privzeto izklopljena. Če želite to funkcijo vklopiti, glejte poglavje »Vklop ali izklop funkcij«.



Funkcija BrushPacer

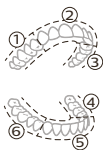

Funkcija BrushPacer razdeli čas ščetkanja na šest enakih segmentov in opozarja, kdaj se morate premakniti na naslednji predel. Segmente označuje kratek premor med vibriranjem. Zobna ščetka se ob koncu cikla ščetkanja samodejno ustavi.

Opomba: Ko uporabljate način White+ ali Gum Health, lahko dodate segmente. Za opise načinov glejte aplikacijo Sonicare.

opozorilo za zamenjavo glave ščetke

Zobna ščetka Sonicare bo spremljala obrabo pametne glave ščetke in s tehnologijo BrushSync merila:

- splošni pritisk, ki ga izvajate med ščetkanjem,
- skupni čas ščetkanja z glavo ščetke.

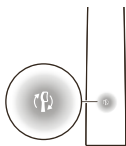

Ko glava ščetke ne bo več učinkovita, bo opozorilna lučka za zamenjavo glave ščetke utripala oranžno in ročaj bo večkrat zapiskal oziroma oddajal zvok ter s tem opozarjal, da je čas za zamenjavo.

Opomba: V izdelku je aktivirana opozorilna lučka za zamenjavo glave ščetke. Če želite to funkcijo izklopiti, si oglejte poglavje »Vklp ali izklop funkcij«.

Vklp ali izklop funkcij

Vklpote ali izklopote lahko naslednje funkcije zobne ščetke:

- prilagodljivo intenzivnost
- Povratne informacije senzorja pritiska
- povratne informacije o drgnjenju
- opozorilo za zamenjavo glave ščetke

Opomba: Prilagodljiva intenzivnost je izklopljena, ko je izklopljen senzor pritiska.

V aplikaciji

Naslednji funkciji je mogoče vklopiti ali izklopiti v aplikaciji Sonicare.

- Prilagodljiva intenzivnost
- Povratne informacije o drgnjenju

Navodilo za povezavo z aplikacijo (glejte 'Aplikacija Sonicare – kako začeti').

Na ročaju

Korak 1: Ročaj postavite na polnilno stojalo.



Korak 2: Pritisnite in pridržite gumb za vklop za:

Prilagodljiva
intenzivnost

opozorilo za
zamenjavo
glave ščetke

Povratne informacije
senzorja pritiska

do 3 sekunde

do 5 sekund

do 7 sekund



Korak 3: Gumb za vklop izпустite, ko zaslišite

1 pisk

1 pisk in nato 2
piska

1 pisk, 2 piska in nato 3
piske



Indikator
SenseIQ sveti 3
sekunde

Indikator za
zamenjavo
glave ščetke
sveti 3 sekunde

Indikator SenseIQ in
svetlobni obroč 3
sekunde svetita
vijoličasto

Skupaj z:

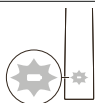

Če vidite, da indikator napolnjenosti baterije 3-krat utripne belo, in zaslišite tri piske od nizkega do visokega, je funkcija vklopljena.

ALI

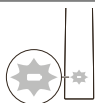

Če vidite, da indikator napolnjenosti baterije 3-krat utripne oranžno, in zaslišite tri piske od visokega do nizkega, je funkcija izklopljena.

Polnjenje in stanje baterije

Polnjenje na polnilnem podstavku

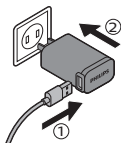

- 1 Kabel USB polnilnega podstavka priključite v stenski napajalnik USB, tega pa priključite v električno vtičnico.

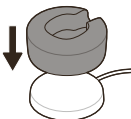

- 2 Polnilno stojalo (prozorni pokrov) postavite na polnilni podstavek.

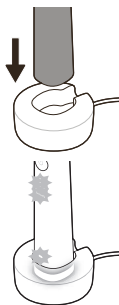

- 3 Ročaj ščetke postavite na polnilnik.
 - a Zobna ščetka bo dvakrat zapiskala in lučke bodo zasvetile od spodaj navzgor, kar bo pomenilo, da se je polnjenje uspešno začelo.
 - b Med polnjenjem lučka za baterijo utripa belo.
- 4 Zobno ščetko pustite na polnilniku, dokler se popolnoma ne napolni. Lučka za baterijo bo po končanem polnjenju ugasnila (nehala utripati).

Opomba: Zobna ščetka Sonicare se popolnoma napolni v približno 16 urah.

Polnjenje s potovalno torbico

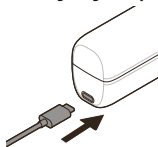

- 1 Kabel USB priključite v potovalno torbico in v stenski napajalnik USB.
- 2 Stenski napajalnik priključite v električno vtičnico.

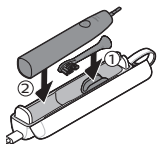

- 3 Zobno ščetko postavite v potovalno torbico.

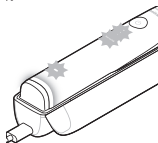

- a Zobna ščetka bo dvakrat zapiskala in lučke bodo zasvetile od spodaj navzgor, kar bo pomenilo, da se je polnjenje uspešno začelo.
- b Med polnjenjem lučka za baterijo utripa belo.
- 4 Potovalno torbico pustite priključeno, dokler se zobna ščetka popolnoma ne napolni. Lučka za baterijo bo po končanem polnjenju ugasnila (nehala utripati).

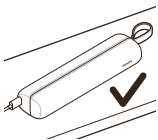

Opomba: Potovalna torbica naj bo zaradi boljše stabilnosti položena bočno.

Stanje baterije (ko je ročaj na delujočem polnilniku ali potovalni torbici)

Ko je ročaj na polnilniku ali v potovalni torbici, bo kazalnik baterije pokazal stanje napolnjenosti baterije.

| Stanje baterije | Kazalnik napolnjenosti baterije |
|-----------------|--|
| Polnjenje | Utripa belo |
| Napolnjena | Sveti belo 30 sekund in se nato izklopi. |

Stanje baterije (ko ročaj ni na polnilniku)

Kadar je zobna ščetka v pripravljenosti, lučka za baterijo na spodnjem delu ročaja kaže stanje napolnjenosti baterije.

| Stanje baterije | Kazalnik napolnjenosti baterije | Zvok |
|------------------|---------------------------------|---|
| Napolnjena | Sveti belo | - |
| Delno napolnjena | Utripa belo | - |
| nizko | Utripa oranžno | Ročaj po ščetkanju 3-krat zapiska |
| Prazna | Utripa oranžno | Ročaj po ščetkanju odda dva niza piskov |

Čiščenje

Glava ščetke in ročaj

Glave ščetke in ročaj očistite z izpiranjem s toplo vodo.

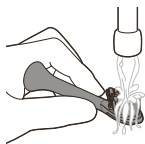

- 1 Glavo ščetke odstranite z ročaja in jo temeljito izperite.

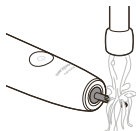

- 2 Ročaj izperite v celoti, zlasti stik glave ščetke. Nežno očistite okrog gumijastega nastavka. Vsaj enkrat na teden.

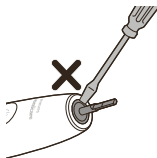

Opomba: Ne pritiskajte gumijastega nastavka na vrhu ročaja.

Potovalna torbica in polnilnik

- 1 Polnilnik in potovalno torbico pred čiščenjem odklopite.
- 2 Z vlažno krpo obrišite površino polnilnika in potovalne torbice.

Nevarnost: Stenski napajalnik USB in polnilnike pred čiščenjem odklopite.

Opozorila:

- Izdelka ali dodatne opreme ne pomivajte v pomivalnem stroju.
- Izdelka ali dodatne opreme ne čistite z izopropilnim alkoholom, kisom, belilom ali drugimi gospodinjskimi čistili, ker se lahko razbarva.
- Preden glavo ščetke in zobno ščetko shranite v potovalno torbico, se prepričajte, da sta suhi.
- Za čiščenje glave ščetke, izdelka ali dodatne opreme ne uporabljajte eteričnih olj, ker se lahko poškodujejo.

Shranjevanje

Če izdelka dalj časa ne boste uporabljali, ga izključite iz električne vtičnice, očistite ter shranite na hladnem in suhem mestu, ki ni izpostavljeno neposredni sončni svetlobi.

Odpravljanje težav

V tem poglavju je povzetek najpogostejših težav, ki se lahko pojavijo pri uporabi aparata. Če težave ne morete odpraviti s spodnjimi nasveti, na strani www.philips.com/support poiščite seznam pogostih vprašanj ali se obrnite na center za pomoč uporabnikom v svoji državi.

| Težava | Možni vzrok | Rešitev |
|---|---|--|
| Ne morem popolnoma pritrditi glave ščetke. Med glavo ščetke in ročajem je reža. | | Ta reža je normalna in je potrebna, da glava ščetke ustrezno vibrira. |
| Ščetka Philips Sonicare ne vibrira več tako močno, kot je prej. | Aktivirana je funkcija prilagodljive intenzivnosti, aktiviran (glejte 'Povratne informacije senzorja pritiska') je senzor pritiska ali pa ste nehote spremenili intenzivnost. | Izklopite prilagodljivo intenzivnost in/ali funkcijo (glejte 'Vkllop ali izklop funkcij') senzorja pritiska in/ali povečajte stopnjo intenzivnosti, tako da pritiskate indikator intenzivnosti, dokler ne dobite zelene stopnje (glejte 'Nastavitev intenzivnosti'). |
| Zobni ščetki Philips Sonicare manjkajo deli. | Modelu, ki ste ga kupili, manjkajoči deli niso priloženi. | Dodatna oprema in število glav ščetke sta odvisna od številke modela, ki ste ga kupili. Številka modela HX je na spodnjem delu ročaja in z njo lahko preverite, kaj ste dobili z ročajem. |

Recikliranje



- Ta simbol pomeni, da električnih izdelkov in baterij ni dovoljeno odlagati skupaj z običajnimi gospodinjskimi odpadki.
- Upoštevajte predpise svoje države za ločeno zbiranje električnih izdelkov in baterij.

Odstranitev vgrajene akumulatorske baterije

Vgrajeno akumulatorsko baterijo mora odstraniti usposobljeni strokovnjak, ko izdelek zavržete.

Navodila za odstranitev vgrajenih akumulatorskih baterij so na spletnem mestu

www.philips.com/support.

Jamstvo in podpora

Če potrebujete informacije ali podporo, obiščite

www.philips.com/support ali preberite mednarodni garancijski list.

Garancijske omejitve

Pogoji mednarodne garancije ne krijejo naslednjega:

- Glav ščetke
- Škode zaradi uporabe neodobrenih nadomestnih delov
- Poškodb zaradi napačne ali neprimerne uporabe, malomarnosti, sprememb ali nepooblaščenega popravila
- Normalne obrabe, vključno z odkruški, praskami, odrgninami, razbarvanjem ali bledenjem

Úvod

Blažujeme vám ku kúpe sonickej zubnej kefky Philips Sonicare! Dokonalé odstránenie zubného povlaku, belšie zuby a zdravšie ďasná na dosah rúk. Zubná kefka Sonicare v sebe spája jemnú sonickú technológiu a klinicky vyvinuté a overené funkcie, vďaka ktorým máte istotu, že vždy dosiahnete najlepšie výsledky čistenia.

Ďalšia podpora a registrácia výrobku sú k dispozícii na adrese **www.philips.com/Prestige-Get-Started**
Vitajte v rodine Philips Sonicare!



Dôležité bezpečnostné informácie

Zariadenie používajte len na účel, na ktorý je určené. Pred použitím zariadenia, jeho batérií a príslušenstva si pozorne prečítajte tieto dôležité informácie a uschovajte si ich na neskoršie použitie. Nesprávne použitie môže byť nebezpečné, v jeho dôsledku môže dôjsť k vážnemu zraneniu.

Varovania

- Nabíjačku chráňte pred vodou.
- Po vyčistení sa pred pripojením do sieťovej zásuvky vždy presvedčte, či je nabíjačka úplne suchá.
- Toto zariadenie môžu používať deti a osoby, ktoré majú obmedzené telesné, zmyslové alebo mentálne schopnosti alebo nemajú dostatok skúseností a znalostí, pokiaľ sú pod dozorom alebo im bolo vysvetlené bezpečné používanie tohto zariadenia a za predpokladu, že rozumejú príslušným rizikám. Deti nesmú bez dozoru čistiť ani vykonávať údržbu tohto zariadenia.
- Deti sa nesmú hrať s týmto zariadením.

- Používajte len originálne príslušenstvo alebo spotrebný materiál od spoločnosti Philips. Používajte iba nabíjačku dodanú s výrobkom. Pokiaľ je súčasťou dodávky, používajte len originálny kábel USB a napájací zdroj USB.
- Toto zariadenie neobsahuje žiadne diely, ktoré by mohol opraviť používateľ. Ak je zariadenie poškodené, prestaňte ho používať a kontaktujte Autorizované servisné stredisko vo svojej krajine (pozrite 'Záruka a podpora'). V prípade poškodenia kábla vymeňte nabíjačku za nový kus.
- Nabíjačku nepoužívajte vonku ani v blízkosti vyhrievaných povrchov.
- Žiadnu časť výrobku neumývajte v umývačke riadu.
- Toto zariadenie je určené iba na čistenie zubov, ďasien a jazyka.
- Ak po použití dôjde k nadmernému krvácaniu, ak krvácanie neustane ani po týždni používania alebo ak pociťujete ťažkosti alebo bolesť, zariadenie prestaňte používať a poraďte sa so svojím zubným alebo všeobecným lekárom.
- Ak ste sa v priebehu uplynulých 2 mesiacov podrobili operačnému zákroku v ústnej dutine alebo operačnému zákroku ďasien, použitie tohto zariadenia konzultujte so svojím zubným lekárom.
- Ak máte kardiostimulátor alebo iné implantované zariadenie, pred používaním zubnej kefkы kontaktujte svojho lekára alebo výrobcu implantovaného zariadenia.
- Ak máte obavy o zdravie, pred používaním zariadenia kontaktujte svojho lekára.
- Toto zariadenie je určené na osobnú starostlivosť, a nie na používanie viacerými pacientmi v rámci zubnej ambulancie alebo liečebnej inštitúcie.
- Nepoužívajte kefkový nadstavec s rozštiepenými alebo ohnutými štetinami. Kefkový nadstavec vymeňte každé 3 mesiace alebo v prípade opotrebovania aj častejšie.

- Ak používaná zubná pasta obsahuje peroxid, kuchynskú sódu alebo bikarbonát (bežne používaný v zubných pastách na bielenie zubov), kefkový nadstavec po každom použití dôkladne umyte mydlom a vodou. Zabráňte tak možnému popraskaniu plastových častí.
- Zabráňte priamemu kontaktu s výrobkami obsahujúcimi esenciálne oleje alebo kokosový olej. Kontakt by mohol spôsobiť uvoľnenie štetiniek.
- Na nabíjanie batérie používajte len sieťový adaptér USB, podstavec nabíjačky a nabíjacie cestovné puzdro dodávané s výrobkom: WAA1001, WAA2001, HX9200 alebo HX9200/B a TCC1001, TCC2001, TCC3001, CBB1001 alebo CBB2001. Nepoužívajte predlžovací kábel.
- Produkt nabíjajte, používajte a skladujte pri teplote od 0 °C do 40 °C.
- Výrobok a batérie chráňte pred ohňom a nevystavujte ich priamemu slnečnému svetlu ani vysokým teplotám.
- Ak sa výrobok nadmerne zahreje, zapácha, zmení farbu alebo nabíjanie trvá dlhšie než zvyčajne, prestaňte ho používať a nabíjať a obráťte sa na spoločnosť Philips.
- Výrobky a ich batérie nekladte do mikrovlnnej rúry ani na indukčný varič.
- Zariadenie ani batériu neotvárajte, neupravujte, neprepichujte, nepoškodzujte ani nerozoberajte, aby ste predišli zohrievaniu batérií a úniku toxických alebo nebezpečných látok. Batérie neskratujte, nadmerne nenabíjajte ani ich nenabíjajte s opačnou polaritou.
- Ak sú batérie poškodené alebo z nich uniká kvapalina, zabráňte kontaktu s pokožkou alebo očami. V takom prípade ich okamžite dôkladne vypláchnite vodou a vyhľadajte lekársku starostlivosť.

Elektromagnetické polia (EMF)

Toto zariadenie značky Philips vyhovuje všetkým príslušným normám a smerniciam týkajúcim sa vystavenia elektromagnetickým poliam.

Smernica o rádiových zariadeniach

Spoločnosť Philips týmto vyhlasuje, že elektrické zubné kefky vybavené rádiový frekvenčným rozhraním (Bluetooth alebo BrushSync) spĺňajú ustanovenia smernice 2014/53/EÚ.

- Rádiová frekvencia Bluetooth: 2,4 GHz
- Maximálny rádiový frekvenčný výkon funkcie Bluetooth: 3 dBm
- Rádiová frekvencia NFC: 13,56 MHz
- Maximálny rádiový frekvenčný výkon funkcie NFC: 30,16 dBm

Celé znenie vyhlásenia o zhode EÚ je k dispozícii na tejto webovej adrese: www.philips.com/support

Určené na použitie

Sonické zubné kefky Sonicare Prestige sú určené na odstraňovanie priľnavého zubného povlaku a zvyškov jedla zo zubov s cieľom obmedziť vznik zubného kazu a zlepšiť a udržiavať stav ústnej dutiny. Sonické zubné kefky Prestige sú určené na domáce používanie spotrebiteľmi. Deti by ich mali používať pod dozorom dospelých osoby.

Vaša zubná kefka Philips Sonicare

- 1 Hygienický cestovný kryt
- 2 Kefkový nadstavec Premium All-in-One (A3)
- 3 Symbol BrushSync
- 4 Rukoväť
- 5 Tlačidlo vypínača
- 6 Indikátor intenzity a skryté tlačidlo
- 7 Indikátor SenseIQ
- 8 Upozornenie na výmenu kefkového nadstavca
- 9 Indikátor batérie
- 10 Svetelný indikátor spätnej väzby na čistenie zubov
- 11 Podstavec nabíjačky
- 12 Nabíjací podstavec

- 13 Sietový adaptér USB-A
- 14 Kábel USB-C
- 15 Cestovné puzdro s integrovanou nabíjačkou
- 16 Zásuvka USB-C

Poznámka: Obsah balenia sa môže líšiť v závislosti od zakúpeného modelu.

Na výrobku sa môžu nachádzať tieto symboly:
Prečítajte si návod na obsluhu.



XXXXXX

Odnímateľná časť napájacieho zdroja: Výraz „xxxxxx“ označuje číslo modelu schválených nabíjačiek, ktoré sa majú použiť.

Aplikácia Sonicare – začíname

Aplikácia Sonicare sa spáruje s vašou zubnou kefkou a poradí vám ako postupovať vďaka pripojeniu. Po pripojení zubnej kefy ku kontu aplikácie Sonicare budete môcť:

- Prispôbte si nastavenia zubnej kefy Sonicare podľa preferovaných režimov, intenzity a spätnej väzby pri používaní zubnej kefy.
- Sledujte priebeh čistenia zubov.
- Dostanete osobné tipy a praktické odporúčania na zlepšenie starostlivosti o ústnu dutinu.
- Získajte prístup k celej škále výhod a dostávajúte priebežné inovácie v rámci zážitku z využívania kefy Prestige.

Aplikácia je kompatibilná so širokou škálou zariadení iPhone a smartfónov so systémom Android™. Ďalšie informácie nájdete na adrese

www.philips.com/Prestige-Get-Started

Ak chcete začať používať aplikáciu Sonicare:





- 1 Stiahnite si aplikáciu Sonicare do telefónu.
- 2 Uistite sa, že v telefóne je zapnutá funkcia Bluetooth.
- 3 Vezmite zubnú kefku do ruky a presvedčte sa, že je zapnutá (svieti).
- 4 Otvorte aplikáciu a postupujte podľa návodu.
- 5 Spárujte zubnú kefku s aplikáciou.
- 6 Vytvorte si účet prostredníctvom aplikácie. Ak budete vyzvaní, aktualizujte firmvér, aby ste získali prístup k najnovším vylepšeniam a funkciám.
- 7 Pravidelne si čistite zuby. Teraz ste pripravení využívať všetky užitočné funkcie. Pri pravidelnej synchronizácii zubnej kefky s aplikáciou môžete dostávať aktualizácie, ktoré vám pomôžu zlepšiť starostlivosť o svoju ústnu dutinu.
- 8 Pravidelne vykonávajte synchronizáciu.
 - **Manuálna synchronizácia:** Vždy po niekoľkých týždňoch spárujte/pripojte zubnú kefku a aplikáciu, aby ste mohli využívať funkcie a možnosti aplikácie.
 - **Automatická synchronizácia:** Počas nastavovania aplikácie udelte povolenie na získavanie informácií o polohe. Po udelení povolenia na získavanie informácií o polohe telefón vie, kedy sa nachádza v dosahu na pripojenie zubnej kefky, a môže obnoviť údaje o čistení zubov v aplikácii, aby vám poskytol najnovšie prehľady a odporúčania.

Poznámka: Uistite sa, že pri používaní aplikácie je v telefóne zapnutá funkcia Bluetooth, aby zubná kefka mohla prenášať a aktualizovať údaje o čistení zubov do aplikácie. Ak sa chcete dozvedieť, prečo sa zhromažďujú vaše údaje o čistení zubov, pozrite si vyhlásenie o ochrane osobných údajov pre aplikáciu Sonicare, ktoré je k dispozícii počas procesu nastavenia aplikácie.

Aplikácia – funkcie

- Aplikácia Sonicare poskytuje prispôsobiteľné nastavenia pre zubnú kefku podľa vašich preferencií:
- Nastavenia intenzity

- Ovládacie prvky režimu
- Zapnutie a vypnutie prispôsobenia intenzity
- Zapnutie a vypnutie odozvy na „drhnutie“

Kefkový nadstavec

Vaša sonická zubná kefka Sonicare Prestige sa dodáva s novým kefkovým nadstavcom Premium All-in-One (A3). Tento kefkový nadstavec je špeciálne určený na výnimočne účinné odstraňovanie zubného povlaku, bielenie zubov (odstraňovanie škvŕn) a starostlivosť o ďasná.

Kefkové nadstavce Premium All-in-One sú vybavené technológiou BrushSync (pozrite si informácie uvedené v predchádzajúcom popise), ktorú označuje symbol  v spodnej časti kefkového nadstavca. Ak sa chcete oboznámiť s celým sortimentom doplnkových kefkových nadstavcov, navštívte náš web, kde získate ďalšie informácie:

www.philips.com/toothbrush-heads

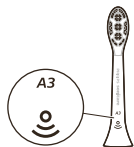

Používanie zubnej kefy Philips Sonicare

Pokyny na čistenie zubov

- 1 Pevne zatlačte kefkový nadstavec na rukoväť.

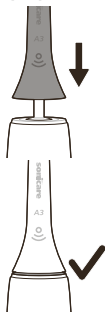

Poznámka: Malá medzera medzi kefkovým nadstavcom a rukoväťou nie je chybou. Umožňuje správnu vibráciu kefkového nadstavca.

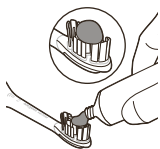

- 2 Navlhčíte hlavicu a dajte na kefku malý kopček zubnej pasty.



- 3 Hlavicu zubnej kefy priložte k zubom v miernom uhle (45 stupňov). Jemne pritlačte, aby sa vlákna dotýkali ďasien alebo siahali mierne pod ďasná.

Poznámka: Stred kefkového nastavca by mal byť vždy v kontakte so zubami.



- 4 Stlačením tlačidla zapnúť/vypnúť zapnete zubnú kefku Philips Sonicare.

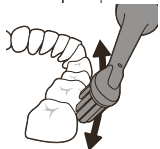

- 5 Pre maximálne zvýšenie účinnosti jemne pritlačte na zubnú kefku Sonicare Philips a nechajte ju čistiť za vás.



Poznámka: Vlákna by mali jemne objať zub. Zuby nedrhňte. Ak pritlačíte príliš silno, upozorní vás na to zmena vibrácií rukoväti a svetelný indikátor spätnej väzby na čistenie zubov bude blikať fialovou farbou.

Kefkovým nastavcom pomaly pohybujte po povrchu zubov smerom dopredu a dozadu tak, aby sa dlhšie štetinky dostali medzi zuby. Tento pohyb opakujte počas celého cyklu čistenia zubov.

- 6 Ak chcete vyčistiť vnútornú stranu predných zubov, nakloňte rukoväť kefy do napoly vzpriamenej polohy a na každom zube urobte niekoľko vertikálnych ťahov tak, aby sa prekrývali.

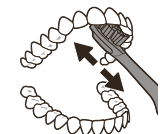



- 7 Funkcia BrushPacer rozdelí čas čistenia zubov na šesť rovnakých úsekov a signalizuje, kedy treba prejsť na ďalšiu oblasť. Úseky sú signalizované krátkym prerušením vibrácií. Na konci čistenia sa zubná kefka automaticky zastaví.

Poznámka: Zubnú kefku Philips Sonicare možno bezpečne používať na fixné strojčky a zubné náhrady (plomby, korunky, fazety).

Režimy čistenia

Vaša sonická zubná kefka má predvolené nastavenie čistenia zubov na univerzálny režim, ktoré je odporúčané zubnými lekármi na 2 minúty a to pomocou funkcie BrushPacer, ktorá delí čistenie na šesť úsekov.

Ak si chcete prispôbiť režim čistenia zubov, môžete zmeniť nastavenia sonickej zubnej kefky pomocou aplikácie Sonicare (pozrite 'Aplikácia Sonicare – začíname').

Poznámka: Hoci sa na rukoväti zubnej kefky nezobrazuje režim, nastavenie režimu môžete kedykoľvek aktualizovať pomocou aplikácie Sonicare a váš výber sa uloží.

Nastavenia intenzity

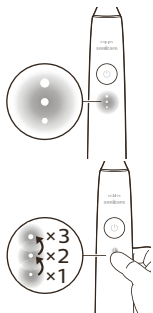

Vaša sonická zubná kefka umožňuje 3 rôzne nastavenia intenzity:

- Vysoká intenzita (tri svetlá)
- Stredná intenzita (dve svetlá)
- Nízka intenzita (jedno svetlo)

Ak chcete manuálne vybrať požadovanú intenzitu, stlačením indikátora intenzity na rukoväti môžete prechádzať medzi jednotlivými možnosťami. Nastavenie intenzity možno zmeniť pred čistením zubov, počas neho alebo po ňom.

Poznámka: Nastavenie intenzity možno prispôbiť aj pomocou aplikácie Sonicare.

Technológia BrushSync

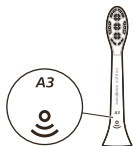

Technológia BrushSync umožňuje komunikáciu kefkového nadstavca s rukoväťou pomocou mikročipu. Symbol  v spodnej časti kefkového nadstavca znamená, že kefkový nadstavec je vybavený touto technológiou.

Technológia BrushSync umožňuje:

- Pripomenutie nutnosti výmeny hlavice kefy
- párovanie v režime BrushSync (pre kefkové nadstavce Tongue Care),

Vlastnosti a funkcie

- SenseIQ
- Spätnú väzbu tlakového senzora
- Prispôsobenie intenzity
- Odozva na „drhnutie“
- Funkcia BrushPacer
- Pripomenutie nutnosti výmeny hlavice kefy

SenseIQ

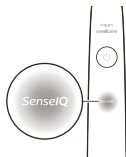

Zubná kefka Sonicare je vybavená technológiou SenseIQ spájajúcou inteligentné funkcie, ktoré sledujú vaše správanie pri čistení zubov (napr. pohyby, návyky, výber kefkového nadstavca) a poskytujú prispôbenú spätnú väzbu a odporúčania.

Technológia SenseIQ zahŕňa tieto funkcie:

- Prispôsobenie intenzity
- Spätná väzba v reálnom čase:
 - Odozva na „drhnutie“
 - Spätnú väzbu tlakového senzora
- Osobné odporúčania v aplikácii
- Spätná väzba na správanie pri čistení zubov v aplikácii

Ikona technológie SenseIQ na rukoväti sa rozsvieti, keď sú aktívne inteligentné funkcie:

- pri čistení zubov,
- na potvrdenie zapnutia a vypnutia nastavení.

Spätnú väzbu tlakového senzora

Zubná kefka Sonicare meria tlak vyvíjaný na zuby pri čistení, aby chránila ďasná a zuby pred poškodením.



Ak použijete nadmerný tlak, rukoväť zmení vibrácie a svetelný indikátor spätnej väzby na čistenie zubov v spodnej časti rukoväti bude blikať (fialovou farbou), kým neznížite tlak.

Poznámka: Zubná kefka sa dodáva s aktivovaným snímačom tlaku. Ak chcete vypnúť túto funkciu, pozrite si časť „Zapínanie alebo vypínanie funkcií“.

Prispôsobenie intenzity

Zubná kefka Sonicare ponúka možnosť prispôsobenia intenzity na ochranu ďasien. Ak počas dlhšieho obdobia vyvíjate nadmerný tlak, zubná kefka automaticky zníži nastavenie intenzity o jednu úroveň. Spätná väzba na tlak sa nakrátko preruší a pocítite, že intenzita sa prispôsobí ďalšej nižšej úrovni.

Poznámka: Funkcia prispôsobenia intenzity je v základnom nastavení výrobku zapnutá. Ak chcete vypnúť túto funkciu, pozrite si časť „Zapínanie alebo vypínanie funkcií“.

Poznámka: Pri každom novom cykle čistenia zubov sa obnoví predvolené nastavenie intenzity.

Odozva na „drhnutie“

Zubná kefka Sonicare monitoruje pohyby pri čistení zubov, aby zistila, či zuby nedrhnete (informácie o optimálnej technike nájdete v pokynoch na čistenie zubov). Ak počas čistenia zubov pravidelne vyvíjate príliš veľký tlak, aplikácia vám odporučí, aby ste zapli odozvu na „drhnutie“.

Keď je odozva na „drhnutie“ aktivovaná, svetelný indikátor spätnej väzby na čistenie zubov v spodnej časti rukoväti sa rozsvieti na oranžovo a zmena vibrácií rukoväti vás upozorní, aby ste zuby prestali drhnúť. Svetelný indikátor spätnej väzby na čistenie zubov zhasne, keď zuby prestanete drhnúť.

Poznámka: Funkcia odozvy na „drhnutie“ je v základnom nastavení výrobku vypnutá. Ak chcete zapnúť túto funkciu, pozrite si časť „Zapínanie alebo vypínanie funkcií“.



Funkcia BrushPacer



Funkcia BrushPacer rozdelí čas čistenia zubov na šesť rovnakých úsekov a signalizuje, kedy treba prejsť na ďalšiu oblasť. Úseky sú signalizované krátkym prerušením vibrácií. Na konci čistenia sa zubná kefka automaticky zastaví.

Poznámka: Ďalšie úseky sa môžu pridať pri použití režimu White+ alebo Gum Health. Popisy režimov nájdete v aplikácii Sonicare.

Pripomenutie nutnosti výmeny hlavice kefky

Zubná kefka Sonicare bude sledovať opotrebovanie inteligentného kefkového nastavca pomocou technológie BrushSync, ktorá zisťuje:

- celkový tlak vyvíjaný na zuby pri čistení,
- celkový čas čistenia zubov pomocou kefkového nastavca.

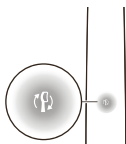

Keď kefkový nastavec už účinne nečistí zuby, svetelný indikátor pripomenutia výmeny kefkového nastavca začne blikať na oranžovo a rukoväť niekoľkokrát zapípa, aby vás upozornila na potrebu výmeny kefkového nastavca.

Poznámka: Zubná kefka sa dodáva s aktivovaným upozorením na výmenu kefkového nastavca. Ak chcete vypnúť túto funkciu, pozrite si časť „Zapínanie alebo vypínanie funkcií“.

Zapínanie alebo vypínanie funkcií

Zapínať alebo vypínať môžete nasledujúce funkcie zubnej kefky:

- Prispôsobenie intenzity
- Spätnú väzbu tlakového senzora
- Odozva na „drhnutie“
- Pripomenutie nutnosti výmeny hlavice kefky

Poznámka: Prispôsobenie intenzity sa deaktivuje, keď je snímač tlaku vypnutý.

Pomocou aplikácie

Nasledujúce funkcie možno zapnúť alebo vypnúť v aplikácii Sonicare.

- Prispôsobenie intenzity
- Odozva na „drhnutie“

Môžete si pozrieť pokyny na pripojenie k aplikácii (pozrite 'Aplikácia Sonicare – začíname').

Pomocou rukoväti

Krok 1: Položte rukoväť na nabíjací stojan.



Krok 2: Stlačte a podržte vypínač na:

Prispôsobenie intenzity

Pripomenutie nutnosti výmeny hlavice kefkы

Spätnú väzbu tlakového senzora

Do 3 sekúnd

Do 5 sekúnd

Do 7 sekúnd



Krok 3: Uvoľnite vypínač, keď sa ozve

1 pípnutie

1 pípnutie a potom 2 pípnutia

1 pípnutie, 2 pípnutia a potom 3 pípnutia



Indikátor SenselQ sa rozsvieti na 3 sekundy

Indikátor upozornenia na výmenu kefkového nastavca sa rozsvieti na 3 sekundy

Indikátor technológie SenselQ a svetelný krúžok sa na 3 sekundy rozsvietia na fialovo

Spolu s:

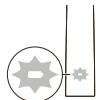

Ak indikátor batérie 3-krát zabliká na bielo a ozvú sa 3 tóny od nízkeho po vysoký, funkcia sa zapla.

ALEBO

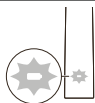

Ak indikátor batérie 3-krát zabliká na oranžovo a ozvú sa 3 tóny od vysokého po nízky, funkcia sa vypne.

Nabíjanie a stav batérie

Nabíjanie na podstavci nabíjačky

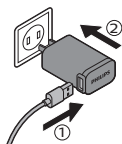

- 1 Zapojte kábel USB podstavca nabíjačky do sieťového adaptéra USB a sieťový adaptér pripojte do sieťovej zásuvky.

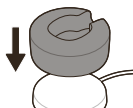

- 2 Stojan na nabíjanie (priehľadný kryt) položte na podstavec nabíjačky.

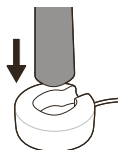

- 3 Položte rukoväť zubnej kefky na nabíjačku.

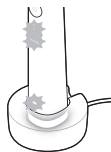

- a Úspešné spustenie nabíjania sa prejaví tak, že zubná kefka dvakrát zapípa a svetlá sa budú rozsviečovať smerom nahor.
 - b Počas nabíjania indikátor batérie bliká na bielo.
- 4 Nechajte zubnú kefku na nabíjačke, kým sa úplne nenabije. Svetelný indikátor batérie sa vypne (prestane blikáť), keď sa nabíjanie rukoväti dokončí.

Poznámka: Úplné nabitie zubnej kefky Sonicare môže trvať až 16 hodín.

Nabíjanie pomocou cestovného puzdra

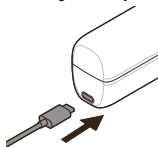

- 1 Pripojte kábel USB do cestovného puzdra a do sieťového adaptéra USB.
- 2 Pripojte sieťový adaptér do sieťovej zásuvky.

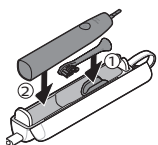

- 3 Zubnú kefku vložte do cestovného puzdra.

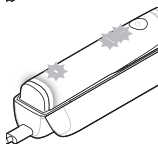

- a Úspešné spustenie nabíjania sa prejaví tak, že zubná kefka dvakrát zapípa a svetlá sa budú rozsvievať smerom nahor.
- b Počas nabíjania indikátor batérie bliká na bielo.

- 4 Cestovné puzdro nechajte pripojené, kým sa zubná kefka úplne nenabije. Svetelný indikátor batérie sa vypne (prestane blikat), keď sa nabíjanie rukoväti dokončí.

Poznámka: Cestovné puzdro položte nabok, aby ste zaistili jeho lepšiu stabilitu.

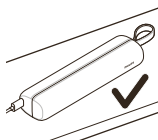

Stav batérie (keď je rukoväť na zapnutej nabíjačke alebo v zapnutom cestovnom puzdre)

Po položení rukoväti na nabíjačku alebo vložení do cestovného puzdra indikátor batérie vyjadruje úroveň nabitia batérie.

| Úroveň nabitia batérie | Indikátor batérie |
|------------------------|---|
| Nabíjanie | Bliká na bielo |
| Plné nabitie | Svieti na bielo 30 sekúnd a potom sa vypne. |

Stav batérie (keď rukoväť nie je na nabíjačke)

Keď je zubná kefka aktívna, svetelný indikátor batérie v spodnej časti rukoväti signalizuje stav batérie.

| Úroveň nabitia batérie | Indikátor batérie | Zvukový signál |
|------------------------|-------------------|---|
| Plné nabitie | Svieti na bielo | - |
| Čiastočne nabitá | Bliká na bielo | - |
| Nízka | Bliká na oranžovo | Po čistení zubov rukoväť 3-krát zapípa |
| Vybitá | Bliká na oranžovo | Po čistení zubov zaznejú z rukoväti 2 série pípnutí |

Čistenie

Kefkový nadstavec a rukoväť

Kefkový nadstavec a rukoväť môžete opláchnuť teplou vodou.

- 1 Odpojte kefkový nadstavec od rukoväti a dôkladne ho opláchnite.
- 2 Opláchnite celú rukoväť, najmä spojovaciu časť kefkového nadstavca. Jemne očistite okolie gumového tesnenia. Aspoň raz týždenne.

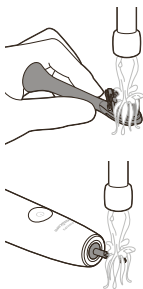

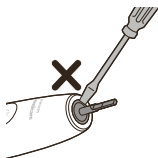

Poznámka: Netlačte na gumové tesnenie v hornej časti rukoväti.

Cestovné puzdro a nabíjačka

- 1 Pred čistením nabíjačku a cestovné puzdro odpojte od siete.
- 2 Navlhčenou handričkou utrite povrch nabíjačky a cestovného puzdra.

Nebezpečnosť: Pred čistením sieťový adaptér USB a nabíjačku odpojte od siete.

Výstrahy:

- Výrobok ani príslušenstvo neumývajte v umývačke riadu.
- Na čistenie výrobku alebo príslušenstva nepoužívajte izopropylalkohol, ocot, bielicidlo ani žiaden iný čistiaci prostriedok pre domácnosti, pretože by mohlo dôjsť k strate farby.
- Pred odložením do cestovného puzdra sa uistite, že kefkový nadstavec a zubná kefka sú suché.
- Na čistenie kefkového nadstavca nepoužívajte éterické oleje, pretože takýmto výrobkom alebo príslušenstvu by to mohlo spôsobiť poškodenie.

Skladovanie

Ak výrobok nebudete dlhšie používať, odpojte ho od sieťovej zásuvky, vyčistite ho a uložte ho na chladné a suché miesto mimo dosah slnečného žiarenia.

Riešenie problémov

Táto kapitola obsahuje prehľad najbežnejších problémov, s ktorými by ste sa mohli stretnúť pri používaní tohto zariadenia. Ak problém neviete vyriešiť pomocou informácií uvedených nižšie, navštívte webovú stránku www.philips.com/support, na ktorej nájdete zoznam najčastejších otázok, alebo kontaktujte autorizované servisné strediská vo svojej krajine.

| Problém | Možná príčina | Riešenie |
|--|---|---|
| Nemôžem úplne nasadiť kefkový nastavtec. Medzi kefkovým nastavcom a rukoväťou zostáva medzera. | | Táto medzera je normálna a je potrebná na to, aby kefkový nastavtec primerane vibroval. |
| Vibrácie zubnej kefky Philips Sonicare sú menej intenzívne než predtým. | Funkcia prispôsobenia intenzity sa aktivovala, pretože sa aktivoval (pozrite 'Spätnú väzbu tlakového senzora') snímač tlaku alebo sa intenzita náhodne zmenila. | Vypnite funkciu prispôsobenia intenzity a/alebo funkciu (pozrite 'Zapínanie alebo vypínanie funkcií') snímača tlaku, a/alebo stláčaním svetelného indikátora zvýšte úroveň intenzity na požadovanú úroveň (pozrite 'Nastavenia intenzity'). |
| Mojej zubnej kefke Philips Sonicare chýbajú niektoré diely. | Chýbajúce diely nie sú súčasťou zakúpeného modelu. | Príslušenstvo a počet kefkových nastavcov závisia od čísla zakúpeného modelu. Číslo modelu HX sa nachádza v spodnej časti rukoväti. Podľa neho zistíte, čo sa dodáva spolu s rukoväťou. |

Recyklácia



- Tento symbol znamená, že tieto elektrické výrobky a batérie nemožno likvidovať spolu s bežným domovým odpadom.
- Dodržiavajte pravidlá separovaného zberu sonických výrobkov a batérií vo svojej krajine.

Demontáž zabudovanej nabíjateľnej batérie

Zabudovanú nabíjateľnú batériu musí pri likvidácii výrobku demontovať odborne spôsobilý technik. Pokyny na demontáž zabudovaných nabíjateľných batérií nájdete na adrese www.philips.com/support.

Záruka a podpora

Ak potrebujete informácie alebo podporu, navštívte webovú stránku **www.philips.com/support** alebo si prečítajte informácie v medzinárodne platnom záručnom liste.

Obmedzenia záruky

Zmluvné podmienky medzinárodnej záruky sa nevzťahujú na nasledujúce položky:

- Kefkové nástavce.
- Poškodenie spôsobené použitím neautorizovaných náhradných dielov.
- Poškodenie spôsobené nesprávnym alebo nepovoleným používaním, zanedbávaním, úpravou alebo opravou vykonanou neoprávnenou osobou.
- Bežné opotrebovanie, vrátane úlomkov, škrabancov, oderov, zmeny alebo straty farby.

Uvod



Čestitamo vam na novom proizvodu, Philips Sonicare Power četkici za zube. Bolje uklanjanje plaka, belji zubi i zdravije desni u vašim rukama. Korišćenjem Sonicare kombinacije nežne sonične tehnologije i klinički razvijenih i ispitanih funkcija, možete da budete sigurni da ćete svaki put imati najbolje čišćenje. Dodatna podrška i registracija proizvoda su dostupne na adresi: www.philips.com/Prestige-Get-Started
Dobro došli u porodicu Philips Sonicare proizvoda!

Važne bezbednosne informacije

Proizvod koristite isključivo u predviđene svrhe. Pre korišćenja proizvoda i njegovih baterija i dodataka, pažljivo pročitajte ove važne informacije i sačuvajte ih za buduću upotrebu. Pogrešna upotreba može da dovede do opasnosti ili ozbiljnih povreda.

Upozorenja

- Držite punjač dalje od vode.
- Nakon čišćenja proverite da li je punjač potpuno suv pre nego što ga priključite u zidnu utičnicu.
- Ovaj aparat mogu da koriste deca i osobe sa smanjenim fizičkim, senzornim ili mentalnim sposobnostima, ili ona koja nemaju dovoljno iskustva i znanja, pod uslovom da su pod nadzorom ili da su dobile uputstva za bezbednu upotrebu aparata i da razumeju moguće opasnosti. Deca ne smeju da obavljaju čišćenje i održavanje uređaja bez nadzora.
- Deca ne smeju da se igraju uređajem.
- Koristite samo originalne dodatke i potrošne delove kompanije Philips. Koristite samo punjač koji je priložen uz proizvod. Ako su priloženi, koristite samo originalni USB kabl i USB napajanje.

- Ovaj uređaj ne sadrži delove koje servisira korisnik. Ako je aparat oštećen, prestanite sa korišćenjem i obratite se centru za korisničku podršku u svojoj zemlji (pogledajte 'Garancija i podrška'). Ako je kabl oštećen, zamenite punjač novim.
- Punjač nemojte da koristite na otvorenom niti u blizini zagrejanih površina.
- Delove proizvoda nemojte da perete u mašini za sudove.
- Ovaj aparat namenjen je isključivo za čišćenje zuba, desni i jezika.
- Prestanite da koristite aparat i posavetujte se sa stomatologom/lekarom ako dođe do prekomernog krvarenja nakon upotrebe, ako krvarenje nastavi da se javlja nakon 1 nedelje korišćenja ili ako osećate nelagodnost ili bol.
- Posavetujte se sa vašim zubarom pre upotrebe ovog uređaja ukoliko ste imali hirurški zahvat u ustima ili na desnim u prethodna 2 meseca.
- Ako imate pejsmejker ili neki drugi implantat, obratite se lekaru ili proizvođaču implantata pre upotrebe.
- Ako imate medicinske nedoumice, posavetujte se sa lekarom pre upotrebe ovog aparata.
- Ovaj aparat je uređaj za ličnu higijenu i nije namenjen za upotrebu kod više pacijenata u zubarskoj ordinaciji ili ustanovi.
- Prestanite da koristite glavu četkice sa polomljenim ili savijenim vlaknima. Zamenite glavu četkice na svaka 3 meseca ili ranije ukoliko se pojave znaci pohabanosti.
- Ako pasta za zube koju koristite sadrži peroksid, sodu bikarbonu ili bikarbonat (uobičajeni sastojak pasti za zube za izbeljivanje), posle svake upotrebe temeljno očistite glavu četkice pomoću sapuna i vode. Na ovaj način se sprečava moguće pucanje plastike.
- Nemojte dovoditi u direktan kontakt sa proizvodima koji koriste esencijalna ulja ili kokosovo ulje. Kontakt može da dovede do izvlačenja vlakana na četkici.

- Za punjenje baterije koristite samo USB zidni adapter, postolje punjača i putnu torbicu za punjenje koji su priloženi uz proizvod: WAA1001, WAA2001, HX9200 ili HX9200/B i TCC1001, TCC2001, TCC3001, CBB1001 ili CBB2001. Nemojte koristiti produžni kabl.
- Aparat puniti, koristite i odlažite na temperaturama između 0 °C i 40 °C.
- Proizvod i baterije držite dalje od vatre i ne izlažite ih direktnoj sunčevoj svetlosti ili previsokim temperaturama.
- Ako proizvod postane neuobičajeno vruć ili ako ispušta neprijatan miris, ako promeni boju ili ako punjenje traje duže nego obično, prestanite da ga koristite i puniti i kontaktirajte kompaniju Philips.
- Nemojte stavljati proizvod i baterije u mikrotalasne pećnice ili na indukcione šporete.
- Da biste sprečili zagrevanje baterija ili ispuštanje otrovnih ili opasnih supstanci, nemojte da otvarate, menjate, bušite, oštetite ili rastavljate proizvod ili bateriju. Nemojte da izazivate kratak spoj, da prepunjavate baterije ili da ih obrnuto puniti.
- Ako su baterije oštećene ili cure, izbegavajte kontakt sa kožom ili očima. Ukoliko do toga dođe, odmah dobro isperite vodom i potražite medicinsku pomoć.

Elektromagnetna polja (EMF)

Ovaj Philips uređaj je u skladu sa svim važećim standardima i propisima o izloženosti elektromagnetnim poljima.

Direktiva o radijskoj opremi

Kompanija Philips ovime izjavljuje da su električne četkice za zube opremljene radio-frekventnim interfejsom (Bluetooth ili BrushSync) u skladu sa Direktivom 2014/53/EU.

- Bluetooth radio frekvencija: 2,4 GHz
- Maksimalna radio-frekvencijska snaga Bluetooth-a: 3 dBm
- NFC radio frekvencija: 13,56 MHz

- Maksimalna radio-frekvencijska snaga NFC-a:
30,16 dBm

Pun tekst deklaracije EU o usaglašenosti je dostupan na sledećoj internet adresi: www.philips.com/support

Namena

Električne četkice za zube Sonicare Prestige namenjene su za uklanjanje nakupljenog kamenca i ostataka hrane sa zuba u cilju sprečavanja karijesa i poboljšavanja oralnog zdravlja. Električne četkice za zube Prestige namenjene su za kućnu upotrebu. Deca treba da koriste proizvod pod nadzorom odraslih.

Četkica za zube Philips Sonicare

- 1 Higijenski poklopac za putovanje
- 2 Premium All-in-One glava četkice (A3)
- 3 Simbol tehnologije BrushSync
- 4 Drška
- 5 Dugme za uključivanje/isključivanje
- 6 Indikator intenziteta i sakriveno dugme
- 7 SenseIQ indikator
- 8 Indikator podsetnika za zamenu glave četkice
- 9 Indikator baterije
- 10 Svetlo povratnih informacija o pranju zuba
- 11 Postolje za punjenje
- 12 Postolje za punjenje
- 13 USB-A zidni adapter
- 14 USB-C kabl
- 15 Putna torbica za punjenje
- 16 USB-C utičnica

Napomena: Sadržaj pakovanja može da se razlikuje u zavisnosti od kupljenog modela.

Na proizvodu mogu biti navedeni sledeći simboli:
Pročitajte Priručnik za upotrebu.



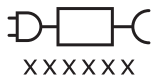

Deo napajanja koji se može skinuti: Oznaka „xxxxxx“ predstavlja broj modela odobrenih punjača koji bi trebalo da se koriste.

Aplikacija Sonicare – Početak rada

Sonicare aplikacija se uparuje sa četkicom kako bi vam pružila povezani doživljaj. Povezivanjem četkice za zube sa nalogom za Sonicare aplikaciju, moći ćete da:

- Prilagodite postavke Sonicare četkice za zube prema željenim režimima, intenzitetom i povratnim informacijama četkice za zube.
- Pratite svoj napredak u pranju zuba.
- Primajte personalizovane savete i preporuke na osnovu kojih možete da poboljšate oralno zdravlje.
- Pristupite čitavom dijapazonu pogodnosti i primajte aktuelne nadogradnje vašeg Prestige iskustva.



Aplikacija je kompatibilna sa velikim brojem iPhone i Android™ pametnih telefona. Više informacija potražite na veb-stranici **na**

www.philips.com/Prestige-Get-Started

Da biste počeli da koristite Sonicare aplikaciju:



- 1 Preuzmite aplikaciju Sonicare na telefon.
- 2 Obavezno uključite Bluetooth na telefonu.
- 3 Uzmite četkicu za zube da biste se uverili da je aktivna (uključena svetla).
- 4 Otvorite aplikaciju i pratite vodene korake.
- 5 Uparite četkicu sa aplikacijom.
- 6 Napravite nalog putem aplikacije. Ažurirajte firmver, ako se to od vas traži, da biste pristupili najnovijim poboljšanjima i funkcijama.

- 7 Redovno perite zube. Spremni ste da započnete svoj povezani doživljaj. Kada redovno sinhronizujete četkicu za zube sa aplikacijom, možete da primete ažuriranja da biste poboljšali oralnu zdravstvenu zaštitu.
- 8 Redovno sinhronizujte.
- **Za ručnu sinhronizaciju:** Uparite/povežite četkicu za zube sa aplikacijom svakih nekoliko nedelja kako biste koristili prednosti funkcija/mogućnosti aplikacije.
 - **Za automatsku sinhronizaciju:** Dajte dozvolu za lokaciju tokom podešavanja aplikacije. Ako date dozvole za lokaciju, telefon zna kada je u opsegu veze sa četkicom za zube, pa može da osveži vaše podatke o pranju zuba u aplikaciji kako bi pružio najnovije uvide i preporuke

Napomena: Uverite se da je Bluetooth na telefonu uključen kada koristite aplikaciju kako bi četkica za zube mogla da prenosi i ažurira podatke o pranju zuba u aplikaciji. Ako imate pitanja o tome zašto se prikupljaju podaci o pranju zuba, pogledajte Sonicare izjavu o privatnosti koja je dostupna u procesu konfigurisanja aplikacije.

Aplikacija – funkcije

Aplikacija Sonicare obezbeđuje prilagodljiva podešavanja za četkicu za zube po vašoj želji, uključujući:

- Postavke intenziteta
- Kontrole režima
- Omogućavanje i onemogućavanje prilagodljivog intenziteta
- Omogućavanje i onemogućavanje povratnih informacija o trljanju

Glava četkice

Vaša električna četkica za zube Sonicare Prestige ima novu „Premium All-in-One glavu četkice“ (A3). Ova glava četkice je posebno projektovana da obezbedi izuzetno uklanjanje plaka, izbeljivanje (uklanjanje mrlja) i pozitivan uticaj na zdravlje desni.

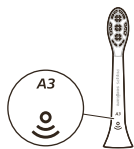

Premium All-in-One glave četkice se isporučuju uz tehnologiju BrushSync (pogledajte opis u nastavku) kao što je naznačeno  simbolom na dnu glave četkice.

Da biste istražili čitav dijapazon naših opcija glave četkice, potražite više informacija na našem veb-sajtu: www.philips.com/toothbrush-heads

Upotreba Philips Sonicare četkice za zube

Uputstva za pranje zuba

- 1 Čvrsto gurnite glavu četkice na ručku.

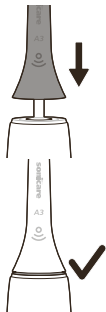

Napomena: mali zazor između glave četkice i drške četkice je normalan. Glava četkice tako može da vibrira na odgovarajući način.

- 2 Pokvasite vlakna i nanesite malu količinu paste za zube.

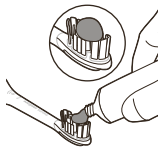

- 3 Postavite vlakna četkice za zube na zube tako da budu pod blagim uglom (45 stepeni). Primenite lagani pritisak kako bi vlakna stigla do desni ili malo ispod desni.



Napomena: središte glave četkice treba sve vreme da bude u kontaktu sa zubima.

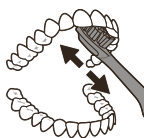
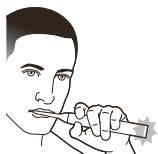
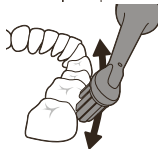

- 4 pritisnite dugme za uključivanje/isključivanje da biste uključili Philips Sonicare četkicu za zube.
- 5 Primenite lagani pritisak kako biste maksimalno povećali efikasnost Philips Sonicare četkice za zube i omogućili Philips Sonicare četkici da obavi pranje zuba umesto vas.

Napomena: Vlakna bi trebalo da se blago rašire. Nemojte da trljate. Svetlo promene vibracije iz drške i povratnih informacija o pranju zuba treperi ljubičasto kako bi vas upozorilo kada previše pritiskate.

Nežno i polako pomerajte glavu četkice preko zuba blagim pokretima unapred i unazad tako da duža vlakna mogu da dosegnu između zuba. Nastavite sa ovakvim pokretima tokom celog ciklusa pranja zuba.

- 6 Da biste očistili unutrašnju površinu prednjih zuba, nagnite dršku četkice u poluuspravan položaj i predite vertikalno četkicom preko svakog zuba tako da se potezi preklapaju.
- 7 Funkcija BrushPacer deli vreme pranja zuba na šest jednakih segmenata i ukazuje na to da bi trebalo da predete na sledeće područje. Segmenti su naznačeni kratkom pauzom u vibraciji. Četkica za zube se automatski zaustavlja na kraju sesije pranja zuba.

Napomena: Četkica za zube Philips Sonicare se bezbedno koristi na protezama, zubnim promenama i zubarskom materijalu (na plombama, krunicama i oblogama)

Režimi pranja zuba

Električna četkica za zube isporučuje se unapred podešena na režim čišćenja sve-u-jednom koji obezbeđuje dvominutnu rutinu pranja zuba, što preporučuju zubari, sa tajmerom četkice za šest segmenata.

Da biste personalizovali režim pranja zuba možete da prilagodite postavke električne četkice iz aplikacije (pogledajte 'Aplikacija Sonicare – Početak rada') Sonicare.

Napomena: Iako se režim ne prikazuje na dršci četkice za zube, možete da ažurirate režim u bilo kom trenutku iz aplikacije Sonicare, pa će vaš izbor biti sačuvan.

Postavke intenziteta

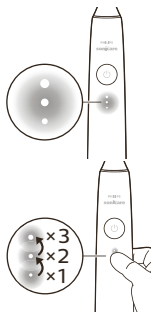

Električna četkica za zube ima 3 različitih postavki za intenzitet:

- Veliki intenzitet (tri svetla)
- Srednji intenzitet (dva svetla)
- Mali intenzitet (jedno svetlo)

Da biste ručno izabrali željeni intenzitet, pritisnite svetla indikatora intenziteta na dršci da biste se kretali kroz opcije. Postavka intenziteta se može promeniti pre, tokom ili posle pranja zuba.

Napomena: Postavka intenziteta se takođe može prilagoditi iz aplikacije Sonicare.

Tehnologija BrushSync

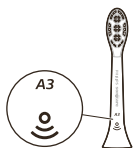

Tehnologija BrushSync omogućava komunikaciju između glave četkice i drške koristeći mikročip. Simbol  na donjoj strani glave četkice označava da glava četkice sadrži ovu tehnologiju.

Tehnologija BrushSync omogućava:

- Podsetnik za zamenu glave sa četkicom
- Režim uparivanja BrushSync (za glave četkice Tongue Care)

Karakteristike

- SenseIQ
- Povratne informacije senzora pritiska
- Prilagodljiv intenzitet
- Povratne informacije o trljanju
- BrushPacer
- Podsetnik za zamenu glave sa četkicom

SenseIQ

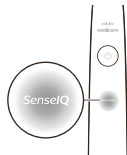

Vaš Sonicare je opremljen tehnologijom SenseIQ koja predstavlja kombinaciju pametnih funkcija koje posmatraju vaša ponašanja prilikom pranja zuba (npr. pokrete, navike, izbor glave četkice) i pružaju personalizovane povratne informacije i preporuke. Funkcije tehnologije SenseIQ obuhvataju:

- Prilagodljiv intenzitet
- Povratne informacije u realnom vremenu:
 - Povratne informacije o trljanju
 - Povratne informacije senzora pritiska
- Personalizovane preporuke u aplikaciji
- Povratne informacije o ponašanju prilikom pranja zuba u aplikaciji

Ikona SenseIQ na regulatoru će svetleti kada su pametne funkcije aktivne:

- tokom pranja zuba
- da biste potvrdili omogućavanje i onemogućavanje postavki

Povratne informacije senzora pritiska

Četkica za zube Sonicare meri pritisak koji primenjujete tokom pranja zuba kako bi se desni i zubi zaštitili od povrede.

Ako prekomerno pritiskate, drška će promeniti vibraciju, a svetlo povratnih informacija o pranju zuba će treptati (ljubičasto) na dnu drške dok ne smanjite pritisak.



Napomena: Senzor pritiska je aktiviran na vašem proizvodu. Da biste deaktivirali ovu funkciju, pogledajte odeljak „Aktiviranje ili deaktiviranje funkcija“.

Prilagodljiv intenzitet

Četkica za zube Sonicare je projektovana sa prilagodljivim intenzitetom da bi zaštitila vaše desni. Ako previše pritiskate tokom dužeg vremenskog perioda, četkica za zube će automatski smanjiti nivo postavke intenziteta 1. Primetićete kratku pauzu u povratnim informacijama o pritisku i osetiti da se intenzitet prilagođava sledećem nižem nivou.

Napomena: Prilagodljiv intenzitet je aktiviran uz proizvod. Da biste deaktivirali ovu funkciju, pogledajte odeljak „Aktiviranje ili deaktiviranje funkcija“.

Napomena: Intenzitet će se vratiti na unapred odabranu postavku u svakom novom ciklusu pranja zuba.

Povratne informacije o trljanju

Četkica za zube Sonicare meri pokrete tokom pranja zuba da bi detektovala pranje zuba (pogledajte uputstva za pranje zuba za optimalnu tehniku). Ako redovno trljate tokom pranja zuba, aplikacija će vam preporučiti da omogućite povratne informacije o trljanju.

Kada su aktivirane povratne informacije o trljanju, svetlo povratnih informacija o pranju zuba na dnu drške svetleće narandžasto, a drška će promeniti vibraciju kao podsetnik da se prestane sa trljanjem. Svetlo za povratne informacije će se isključiti kada prestanete da trljate.

Napomena: Povratne informacije o trljanju su inicijalno deaktivirane. Da biste aktivirali ovu funkciju, pogledajte odeljak „Aktiviranje ili deaktiviranje funkcija“.



BrushPacer

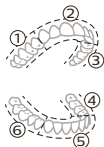

Funkcija BrushPacer deli vreme pranja zuba na šest jednakih segmenata i ukazuje na to da bi trebalo da pređete na sledeće područje. Segmenti su naznačeni kratkom pauzom u vibraciji. Četkica za zube se automatski zaustavlja na kraju sesije pranja zuba.

Napomena: Dodatni segmenti se mogu dodati kada koristite režime White+ ili Gum Health. Opise režima potražite u aplikaciji Sonicare.

Podsetnik za zamenu glave sa četkicom

Četkica za zube Sonicare će pratiti habanje pametne glave sa četkicom, koristeći tehnologiju BrushSync za merenje:

- Ukupan pritisak tokom pranja zuba
- Ukupno vreme pranja glavom sa četkicom

Kada glava četkice više ne bude delotvorna, svetlo indikatora podsetnika za zamenu glave četkice će treptati narandžasto, a drška će oglasiti niz zvučnih signala i tonova koji ukazuju na to da je vreme da zamenite glavu četkice.

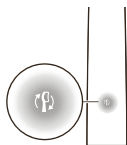

Napomena: Podsetnik za zamenu glave sa četkicom je aktiviran na vašem proizvodu. Da biste deaktivirali ovu funkciju, pogledajte odeljak „Aktiviranje ili deaktiviranje funkcija“.

Aktiviranje ili deaktiviranje funkcija

Možete da aktivirate ili deaktivirate sledeće funkcije četkice za zube:

- Prilagodljiv intenzitet
- Povratne informacije senzora pritiska
- Povratne informacije o trljanju
- Podsetnik za zamenu glave sa četkicom

Napomena: Prilagodljiv intenzitet će biti deaktiviran kada se senzor pritiska deaktivira.

U aplikaciji

Sledeće funkcije se mogu aktivirati ili deaktivirati u aplikaciji Sonicare.

- Prilagodljiv intenzitet

- Povratne informacije o trljanju
- Uputstvo za povezivanje sa aplikacijom (pogledajte 'Aplikacija Sonicare – Početak rada').

Na dršci

Korak 1: Stavite dršku na platformu za punjenje.

Korak 2: Pritisnite i zadržite dugme za napajanje za:



Prilagodljiv
intenzitet

Podsetnik za
zamenu glave
sa četkicom

Povratne informacije
senzora pritiska

do 3 sekunde

Do 5 sekundi

Do 7 sekundi



Korak 3: Otpustite dugme za napajanje kada čujete

1 zvučni signal

1 zvučni signal, a
zatim 2 zvučna
signala

1 zvučni signal, 2
zvučna signala, a zatim
3 zvučna signala



Indikator
SenseIQ svetli 3
sekunde

Podsetnik za
zamenu glave
četkice svetli 3
sekunde

Indikator SenseIQ i
svetleći prsten svetle
ljubičasto 3 sekunde

Zajedno sa:



Ako vidite da indikator baterije treperi belo 3 puta i čujete 3 tona zvona, od slabog do jakog, onda je funkcija aktivirana.

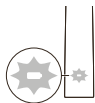

Ako vidite da indikator baterije trepće narandžasto 3 puta i čujete 3 tona zvona, od jakog do slabog, onda je funkcija deaktivirana.

Punjenje i status baterije

Punjenje na postolju punjača

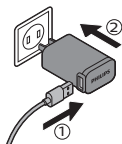

- 1 Priključite USB kabl baze za punjenje u USB zidni adapter, pa priključite zidni adapter u električnu utičnicu.

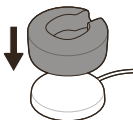

- 2 Postavite postolje za punjenje (providni poklopac) na bazu za punjenje.

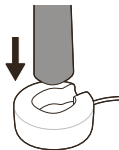

- 3 Postavite dršku četkice za zube na punjač.

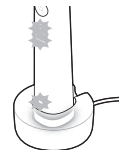

- a Da bi se ukazalo na to da je punjenje uspešno počelo, četkica za zube će ispustiti dva zvučna signala, a svetla će svetleti uz pokrete nagore.
 - b Tokom punjenja, indikator punjenja baterije trepće belo.
- 4 Četkicu za zube ostavite na punjaču dok se potpuno ne napuni. Svetlo baterije će se isključiti (prestati da trepće) kada se drška napuni.

Napomena: Možda će vam trebati do 16 sati da u potpunosti napunite četkicu za zube Sonicare.

Punjenje pomoću putne torbice

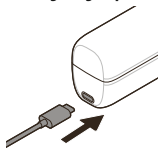

- 1 Priključite USB kabl u torbicu za punjenje, pa u USB zidni adapter.
- 2 Priključite zidni adapter u zidnu utičnicu.

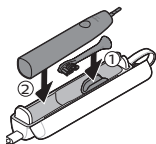

- 3 Stavite četkicu za zube u putnu torbicu.

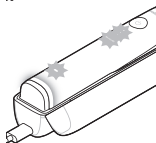

- a Da bi se ukazalo na to da je punjenje uspešno počelo, četkica za zube će ispustiti zvučni signal, a svetla će svetleti uz pokrete nagore.
- b Tada indikator punjenja baterije trepće belo.

- 4 Ostavite putnu torbicu uključenu u struju dok se četkica za zube potpuno ne napuni. Svetlo baterije će se isključiti (prestatu da trepće) kada drška završi sa punjenjem.

Napomena: Obavezno stavite putnu torbicu na bok radi bolje stabilnosti.

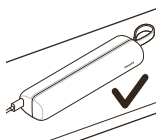

Status baterije (kada je drška na punjaču koji radi ili u putnoj torbici)

Kada je drška postavljena na punjač ili je u putnoj torbici, indikator baterije pokazuje nivo napunjenosti baterije.

| Status baterije | Indikator baterije |
|-----------------|--|
| Puni se | Treperi belo |
| Puna | Svetli belo 30 sekundi, a zatim se isključuje. |

Status baterije (kada drška nije postavljena na punjač)

Kada je četkica aktivna, lampica na bateriji na dnu drške će ukazati na status baterije.

| Status baterije | Indikator baterije | Zvuk |
|-----------------|-------------------------|---|
| Puna | Svetli belo | - |
| Delimično puna | Treperi belo | - |
| Niska | Treperi narandžastožuto | Drška emituje 3 zvučna signala nakon pranja zuba |
| Prazna | Treperi narandžastožuto | Drška emituje 2 skupa zvučnih signala nakon pranja zuba |

Čišćenje

Glava četkice i drška

Glavu četkice i dršku možete da očistite tako što ćete ih isprati mlakom vodom.

- 1 Izvadite glavu sa četkicom sa drške i dobro je isperite.

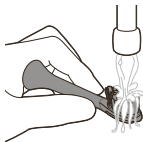

- 2 Bar jednom nedeljno isperite celu dršku, posebno priključak glave četkice. Pažljivo očistite oko gumene zaptivke. Bar jednom nedeljno.

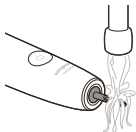

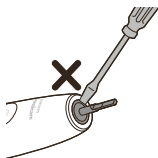

Napomena: Ne pritiskajte gumenu zaptivku na vrhu drške.

Putna torbica i punjač

- 1 Pre čišćenja, punjač i putnu torbicu isključite iz struje.
- 2 Vlažnom krpom obrišite površinu punjača i putne torbice.

Opasnost: Isključite USB zidni adapter i punjače pre nego što počnete da ih čistite.

Upozorenja:

- Nemojte da perete proizvod niti dodatke u mašini za sudove.
- Nemojte da koristite izopropil alkohol, sirće, izbeljivač ili druga sredstva za čišćenje u domaćinstvu za čišćenje dodataka jer to može da dovede do promene boje.
- Vodite računa da glava četkice i četkica za zube budu suve pre smeštanja u putnu torbicu.
- Nemojte koristiti eterična ulja za čišćenje glave četkice, proizvoda ili dodataka jer to može da ih ošteti

Skladištenje

Ako proizvod nećete koristiti duže vreme, isključite ga iz zidne utičnice, očistite ga i odložite na hladno i suvo mesto, dalje od direktne sunčeve svetlosti.

Rešavanje problema

U ovom poglavlju su u kratkim crtama navedeni najčešći problemi sa kojima možete da se susretnete dok koristite aparat. Ukoliko ne možete da rešite problem pomoću liste mogućih problema u nastavku, posetite www.philips.com/support da biste pronašli listu najčešćih pitanja ili se obratite centru za korisničku podršku u svojoj zemlji.

| Problem | Mogući uzrok | Rešenje |
|--|--|--|
| Ne mogu u potpunosti da postavim glavu četkice. Postoji mali zazor između glave četkice i drške. | | Ovaj zazor je normalan i potreban je da bi glava četkice vibrirala na odgovarajući način. |
| Vibracija moje Philips Sonicare četkice za zube je manje snažna nego ranije. | Funkcija prilagodljivog intenziteta je aktivirana, senzor pritiska je aktiviran (pogledajte 'Povratne informacije senzora pritiska') ili je intenzitet slučajno promenjen. | Isključite prilagodljivi intenzitet i/ili funkciju (pogledajte 'Aktiviranje ili deaktiviranje funkcija') senzora pritiska i/ili povećajte nivo intenziteta pritiskom na svetlo indikatora intenziteta do željenog nivoa (pogledajte 'Postavke intenziteta'). |
| Mojoj četkici za zube Philips Sonicare nedostaju delovi. | Delovi koji nedostaju nisu uključeni u model koji ste kupili. | Pribor i broj dodataka glave četkice zavise od broja modela koji ste kupili. Broj HX modela možete pronaći na dnu drške da biste utvrdili šta je priloženo uz vašu dršku. |

Reciklaža



- Ovaj simbol označava da se ovi električni proizvodi i baterije ne smeju odlagati zajedno sa običnim kućnim otpadom.
- Pridržavajte se propisa vaše zemlje u vezi sa zasebnim prikupljanjem električnih proizvoda i baterija.

Uklanjanje ugrađene punjive baterije

Ugrađenu punjivu bateriju mora da ukloni kvalifikovano stručno lice prilikom odbacivanja proizvoda. Uputstvo za vađenje ugrađenih punjivih baterija možete pronaći na stranici

www.philips.com/support.

Garancija i podrška

Ako su vam potrebne informacije ili podrška, posetite stranicu www.philips.com/support ili pročitajte međunarodni garantni list.

Ograničenja garancije

Uslovi međunarodne garancije ne uključuju sledeće:

- glave četkice;
- oštećenje usled korišćenja nedozvoljenih rezervnih delova;
- oštećenja izazvana pogrešnom upotrebom, zloupotrebom, nemarom, prepravkama ili neovlašćenim servisiranjem;
- normalno habanje, što podrazumeva ulubljenja, ogrebotine, abrazije, promenu boje ili bleđenje.

Johdanto



Onnittelut uuden Philips Sonicare -sähköhammasharjan ostamisesta! Erinomainen plakin poisto, valkoisemmat hampaat ja terveemmät ikenet ovat nyt kätesi ulottuvilla. Sonicaren hellävaraisen sonic-tekniikan sekä kliinisesti kehitettyjen ja testattujen toimintojen ansiosta voit olla varma, että saat aina parhaan puhdistustuloksen. Saat lisätietoja ja voit rekisteröidä tuotteen osoitteessa www.philips.com/Prestige-Get-Started Tervetuloa Philips Sonicare -perheeseen!

Tärkeitä turvallisuustietoja

Käytä tätä tuotetta vain sen käyttötarkoituksen mukaisesti. Lue nämä tärkeät tiedot huolellisesti ennen laitteen sekä sen akkujen ja tarvikkeiden käyttöä ja säilytä ne vastaisen varalle. Väärinkäyttö voi johtaa vaaratilanteisiin tai vakaviin henkilövahinkoihin.

Varoitukset

- Älä kastele laturia.
- Tarkista puhdistuksen jälkeen, että laturi on täysin kuiva, ennen kuin liität sen takaisin pistorasiaan.
- Laitetta voivat käyttää myös lapset ja henkilöt, joiden fyysinen tai henkinen toimintakyky on rajoittunut tai joilla ei ole kokemusta tai tietoa laitteen käytöstä, jos heitä on neuvottu laitteen turvallisesta käytöstä tai tarjolla on turvallisen käytön edellyttämä valvonta ja jos he ymmärtävät laitteeseen liittyvät vaarat. Lasten ei saa antaa puhdistaa tai huoltaa laitetta ilman valvontaa.
- Lasten ei pidä leikkiä laitteella.
- Käytä vain alkuperäisiä Philipsin tarvikkeita tai kulutustarvikkeita. Käytä vain tuotteen mukana toimitettua laturia. Käytä vain alkuperäistä USB-kaapelia ja USB-virtalähdettä, jos ne on toimitettu tuotteen mukana.

- Laitteessa ei ole käyttäjän huollettavissa olevia osia. Jos laite on vahingoittunut, lopeta sen käyttö ota yhteyttä maasi kuluttajapalvelukeskukseen (katso 'Takuu ja tuki'). Jos johto on vaurioitunut, vaihda laturi uuteen.
- Älä käytä laturia ulkona tai lämmönlähteiden lähellä.
- Älä puhdista mitään tuotteen osaa astianpesukoneessa.
- Laite on suunniteltu ainoastaan hampaiden, ikenien ja kielen puhdistamiseen.
- Lopeta laitteen käyttö ja kysy neuvoa hammaslääkäriltä tai lääkäriltä, jos käytön jälkeen ilmenee voimakasta verenvuotoa, jos verenvuoto jatkuu viikon käytön jälkeen tai jos laitteen käyttö tuntuu epämukavalta tai aiheuttaa kipua.
- Jos olet ollut hammas- tai ienleikkauksessa viimeisten kahden kuukauden aikana, kysy neuvoa hammaslääkäriltä ennen laitteen käyttöä.
- Jos sinulla on sydämentahdistin tai muu kehonsisäinen laite, kysy neuvoa lääkäriltä tai kyseisen laitteen valmistajalta ennen käyttöä.
- Jos epäröit käyttää laitetta terveydellisistä syistä, neuvottele laitteen käytöstä ensin lääkärin kanssa.
- Laite on tarkoitettu henkilökohtaiseen käyttöön eikä sitä ole tarkoitettu potilaiden yleiseen käyttöön hammashoitoloissa tai sairaaloissa.
- Lopeta harjaspään käyttö, jos ilmenee katkenneita tai taipuneita harjaksia. Vaihda harjaspää 3 kuukauden välein tai useammin, jos ilmenee merkkejä kulumisesta.
- Jos käyttämäsi hammastahna sisältää peroksidia, ruokasoodaa tai bikarbonaattia (yleisiä etenkin valkaisevissa hammastahnoissa), puhdista harjaspää huolellisesti saippualla jokaisen käytön jälkeen. Tämä estää muovin halkeamisen.
- Vältä suoraa kosketusta tuotteisiin, jotka sisältävät eteerisiä öljyjä tai kookosöljyä. Niiden koskettaminen voi johtaa harjasten irtoamiseen.

- Käytä akun lataamiseen vain tuotteen mukana toimitettua USB-sovitinta, latausalustaa ja matkalatauskoteloita: WAA1001, WAA2001, HX9200 or HX9200/B, and TCC1001, TCC2001, TCC3001, CBB1001 tai CBB2001. Älä käytä jatkojohtoa.
- Lataa, käytä ja säilytä tuotetta 0 -40 °C:n lämpötilassa.
- Suojaa tuote ja akut tulelta äläkä altista niitä suoralle auringonvalolle tai korkeille lämpötiloille.
- Jos tuote kuumenee epätavallisen paljon, siitä tulee hajua, se muuttaa väriä tai jos lataaminen kestää tavallista pidempään, lopeta tuotteen käyttö ja lataaminen ja ota yhteyttä Philipsiin.
- Älä laita tuotteita ja niiden paristoja tai akkuja mikroaaltouuneihin tai induktioliesille.
- Älä avaa, muuta, puhkaise, vahingoita tai pura tuotetta tai akkuja, sillä tämä saattaa aiheuttaa niiden ylikuumenemisen tai myrkyllisiä tai vaarallisia vuotoja niistä. Älä aiheuta akkuihin oikosulkua, yllilataa niitä tai lataa niitä käänteisesti.
- Jos paristot tai akut ovat vahingoittuneet tai ne vuotavat, vältä paristo- tai akkunesteen joutumista iholle tai silmiin. Jos näin kuitenkin käy, huuhtele iho tai silmät välittömästi runsaalla vedellä ja hakeudu lääkäriin.

Sähkömagneettiset kentät (EMF)

Tämä Philips-laite vastaa kaikkia sähkömagneettisia kenttiä (EMF) koskevia standardeja ja säännöksiä.

Radiolaitedirektiivi

Philips vakuuttaa täten, että radiotaajuusliittymällä (Bluetooth tai BrushSync) varustetut sähköhammasharjat ovat direktiivin 2014/53/EU ehtojen mukaisia.

- Bluetooth-radiotaajuus: 2,4 GHz
- Suurin Bluetooth-radiotaajuusteho: 3 dBm
- NFC-radiotaajuus: 13,56 MHz
- Suurin NFC-radiotaajuusteho: 30,16 dBm

EU:n vaatimustenmukaisuusvakuutuksen teksti on kokonaisuudessaan saatavilla osoitteessa www.philips.com/support

Käyttötarkoitus

Sonicare Prestige -sähköhammasharjat on tarkoitettu poistamaan hampaisiin kertynyt plakki ja ruokajäämät hammasmädän ilmenemisen vähentämiseksi sekä suu-terveyden parantamiseksi ja ylläpitämiseksi. Prestige-sähköhammasharjat on tarkoitettu kuluttajien kotikäyttöön. Aikuisen on valvottava lasten hammasharjan käyttöä.

Philips Sonicare -hammasharja

- 1 Hygieeninen suojus
- 2 Premium All-in-One -harjaspää (A3)
- 3 BrushSync-merkki
- 4 Runko
- 5 Virtapainike
- 6 Tehon merkkivalo ja piilotettu painike
- 7 SenseIQ-merkkivalo
- 8 Harjaspään vaihdon muistutusmerkkivalo
- 9 Akun merkkivalo
- 10 Harjauspalauteen merkkivalo
- 11 Latausalusta
- 12 Latausteline
- 13 USB-A-sovitin
- 14 USB-C-johto
- 15 Matkalatauskotelo
- 16 USB-C-liitäntä

Huomautus: Pakkauksen sisältö saattaa vaihdella malleittain.

Tuotteessa voi olla seuraavanlaisia merkkejä:
Lue Käyttäjän opas.



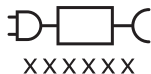

Irrotettava virtalähde Osa: "xxxxxx" osoittaa käytettävien hyväksytyjen latureiden mallinumeron.

Sonicare-sovellus – Käytön aloittaminen

Sonicare-sovellus muodostaa hammasharjaasi pariliitoksen, jolla saat yhteyden harjaasi. Yhdistämällä hammasharjasi Sonicare-sovelluksen tiliin voit

- Mukauta Sonicare-hammasharjan asetukset haluamiesi tilojen, tehon ja hammasharjan palautteen mukaan.
- Seuraa harjauksen edistymistä.
- Vastaanota yksilöllisiä vihjeitä ja toimeenpantavia suosituksia suu-terveyden parantamiseksi.
- Hyödynnä kaikkia etuja ja paranna jatkuvasti Prestige-käyttökokemustasi.

Sovellus on yhteensopiva monien iPhone- ja Android™-älypuhelimien kanssa. Lisätietoja on osoitteessa www.philips.com/Prestige-Get-Started. Voit aloittaa Sonicare-sovelluksen käytön seuraavasti:



- 1 Lataa Sonicare-sovellus puhelimeesi.
- 2 Varmista, että puhelimesi Bluetooth-toiminto on käytössä.
- 3 Tartu hammasharjaasi ja varmista, että se on päällä (valot palavat).
- 4 Avaa sovellus ja toimi annettujen ohjeiden mukaan.
- 5 Muodosta pariliitos hammasharjan ja sovelluksen välille.
- 6 Luo tili sovelluksen kautta. Päivitä laiteohjelmisto kehotuksesta, niin saat käyttöösi uusimmat parannukset ja toiminnot.

- 7 Harjaa säännöllisesti. Olet nyt valmis kokemaan uudenlaisen yhteyden. Kun synkronoit hammasharjan säännöllisesti sovelluksen kanssa, voit vastaanottaa päivityksiä, jotka auttavat parantamaan suunhoitoa.
- 8 Synkronoi säännöllisesti.
- **Manuaalinen synkronointi:** Muodosta pariiliitos hammasharjan ja sovelluksen välille tai yhdistä ne muutaman viikon välein, jotta voit hyödyntää sovelluksen ominaisuuksia ja toimintoja.
 - **Automaattinen synkronointi:** Myönnä sijainnin käyttöoikeudet, kun otat sovelluksen käyttöön. Kun myönnät sijainnin käyttöoikeudet, puhelimesi tietää, milloin se on hammasharjan yhteysalueella, ja se pystyy päivittämään harjaustiedot sovellukseen viimeisimpien tietojen ja suositusten tarjoamiseksi.

Huomaus: Varmista, että puhelimesi Bluetooth-toiminto on käytössä sovellusta käytettäessä, jotta hammasharjasi pystyy siirtämään ja päivittämään harjaustietosi sovellukseen. Jos sinulla on kysyttävää siitä, miksi harjaustietosi kerätään, perehdy Sonicaren tietosuojalausuntoon, joka on luettavissa sovelluksen käyttöönotton aikana.

Sovellus – Ominaisuudet

- Sonicare-sovellus tuo hammasharjasi käyttöön asetuksia, joita voit muokata mieltymystesi mukaan:
- Tehoasetukset
 - Tilan säätimet
 - Mukautuvan tehon ottaminen käyttöön ja poistaminen käytöstä
 - Hankauspalautteen ottaminen käyttöön ja poistaminen käytöstä

Harjaspää

Sonicare Prestige -sähköhammasharjassa on uusi Premium All-in-One -harjaspää (A3). Tämä harjaspää on erityisesti suunniteltu tarjoamaan plakinpoistoon, valkaisuun (tahrojen poistoon) ja ikenien terveyteen liittyviä ainutlaatuisia etuja.

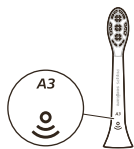

Premium All-in-One -harjaspäissä hyödynnetään BrushSync-tekniikkaa (katso kuvaus jäljempänä), kuten harjaspään pohjassa olevalla -merkillä on osoitettu.

Voit tutustua harjaspäiden koko valikoimaan siirtymällä sivustoomme, josta saat lisätietoja: www.philips.com/toothbrush-heads.

Philips Sonicare -hammasharjan käyttäminen

Harjausohjeet

- 1 Työnnä harjaspää kunnolla runkoon kiinni.



Huomautus: Rungon ja harjaspään välissä on pieni väli. Tämä on normaalia. Näin hammaspää pystyy värisemään asianmukaisella tavalla.

- 2 Kastele harjakset ja pursota niille pieni määrä hammastahnaa.

- 3 Aseta hammasharjan harjakset hampaita vasten loivassa kulmassa (45 astetta). Paina hammasharjaa kevyesti niin, että harjakset ulottuvat ienrajaan tai hieman ienrajan alapuolelle.

Huomautus: Pitele harjaa niin, että harjaspään keskiosa on koko ajan kosketuksissa hampaisiin.

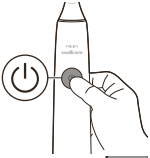

- 4 Käynnistä Philips Sonicare painamalla virtapainiketta.

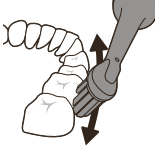

- 5 Voit tehostaa harjaamista painamalla Philips Sonicare -hammasharjaa kevyesti ja antamalla harjan harjata puolestasi.

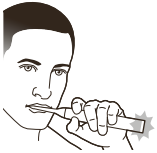

Huomautus: Harjasten pitäisi leventyä hieman. Älä hankaa. Rungon värinän muutos ja violettina vilkkuva harjauspalauteen merkkivalo ilmoittavat, kun painat harjatessa liian voimakkaasti.

Liikuta harjaa pyöreällä liikkeellä siten, että pitkien harjasten päät ulottuvat hammasväleihin. Toimi samalla tavalla koko harjausjakson ajan.

- 6 Jos haluat puhdistaa etuhampaiden sisäpinnat, kallista runkoa niin, että se on puoliksi pystyasennossa. Harjaa tämän jälkeen jokainen hammas erikseen pystysuorin liikkein.

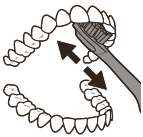

- 7 BrushPacer jakaa harjausajan kuuteen yhtä pitkään jaksoon ja ilmaisee, kun sinun on siirryttävä seuraavalle alueelle. Jaksot ilmaistaan värinän lyhyellä keskeytyksellä. Hammasharja pysähtyy automaattisesti harjausistunnon lopussa.

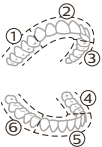

Huomautus: Philips Sonicare -hammasharjalla hammasraudat sekä muutetut tai korjatut hampaat (paikat, kruunut ja pinnoitukset) voidaan puhdistaa turvallisesti.

Harjaustilat

Sähköhammasharja on asetettu valmiiksi all-in-one-puhdistustilaan, joka tuo käyttöön hammaslääkärin suositteleman 2 minuutin harjausrutiinin kuuden jakson harjausajastimella.

Jos haluat mukauttaa harjaustilaa, voit muuttaa sähköhammasharjan asetuksia Sonicare-sovelluksella (katso 'Sonicare-sovellus – Käytön aloittaminen').

Huomaus: Vaikka tila ei näy hammasharjan rungossa, voit päivittää tilan milloin tahansa Sonicare-sovelluksella, ja valintasi tallennetaan.

Tehoasetukset

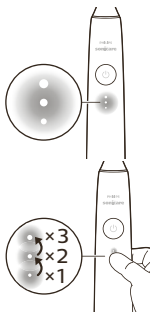

Sähköhammasharjassa on kolme eri tehoasetusta:

- Suuri teho (kolme valoa)
- Keskisuuri teho (kaksi valoa)
- Pieni teho (yksi valo)

Voit valita haluamasi tehoasetuksen manuaalisesti painamalla rungossa olevia tehon merkivaloja ja selaamalla vaihtoehtoja. Tehoasetusta voidaan muuttaa ennen harjausta, harjauksen aikana tai harjauksen jälkeen.

Huomaus: Tehoasetusta voidaan mukauttaa myös Sonicare-sovelluksella.

BrushSync-tekniikka

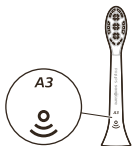

BrushSync-tekniikka antaa harjaspäälle mahdollisuuden kommunikoida rungon kanssa mikropiirin avulla. Harjaspään pohjassa oleva ☺-merkki ilmaisee, että kyseessä on tällä tekniikalla varustettu harjaspää.

BrushSync-tekniikan ominaisuudet:

- Harjaspään vaihdon muistutusmerkkivalo
- BrushSync-tilan pariliitos (Tongue Care -harjaspäille)

Ominaisuudet

- SenseIQ
- Paineanturin palaute
- Mukautuva teho
- Hankauspalaute
- BrushPacer
- Harjaspään vaihdon muistutusmerkkivalo

SenseIQ

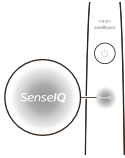

Sonicare on varustettu SenseIQ-tekniikalla, jonka älytoiminnot tarkkailevat harjaustoimintaasi (esim. liikkeitä, tapoja ja harjaspäiden valintaa) sekä antavat yksilöllistä palautetta ja suosituksia.

SenseIQ-tekniikan ominaisuudet:

- Mukautuva teho
 - Reaaliaikainen palaute:
 - Hankauspalaute
 - Paineanturin palaute
 - Sovelluksen yksilölliset suositukset
 - Sovelluksen harjaustoiminnan palaute
- Rungon SenseIQ-kuvake syttyy, kun älyominaisuudet ovat käytössä:
- harjauksen aikana
 - asetusten käyttöönoton ja käytöstäpoiston vahvistamiseksi

Paineanturin palaute

Sonicare-hammasharja mittaa harjauksen aikana käyttämäsi voimaa suojatakseen ikeniäsi ja hampaitasi vahingoilta.

Jos painat hammasharjaa liian voimakkaasti, rungon värinä muuttuu ja harjauksen palautemerkkivalo vilkkuu (violettina) rungon alaosassa, kunnes vähennät painetta.

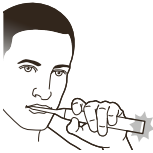

Huomautus: Paineanturi on tuotteen toimitushetkellä käytössä. Voit poistaa tämän toiminnon käytöstä noudattamalla kohdassa Toimintojen ottaminen käyttöön ja poistaminen käytöstä olevia ohjeita.

Mukautuva teho

Sonicare-hammasharjassa käytetään mukautuvaa tehoa ikeniesi suojaamiseksi. Jos painat hammasharjaa liian voimakkaasti pidemmän aikaa, hammasharja laskee tehotason automaattisesti tasolle 1. Paineapalaute keskeytyy hetkeksi, ja tunnet tehon muuttuvan yhtä pienemmälle tasolle.

Huomautus: Mukautuva teho on tuotteessa toimitushetkellä käytössä. Voit poistaa tämän toiminnon käytöstä noudattamalla kohdassa

Toimintojen ottaminen käyttöön ja poistaminen käytöstä olevia ohjeita.

Huomautus: Jokaisella uudella harjausjaksolla teho palautuu ennalta määritetyn asetuksen mukaiseksi.

Hankauspalaute



Sonicare-hammasharja mittaa harjauksen aikaisia liikkeitä hankaustoiminnan tunnistamiseksi (katso optimaalinen tekniikka harjausohjeista). Jos hankaat säännöllisesti harjauksen aikana, sovellus suosittelee, että otat hankauspalautteen käyttöön.

Kun hankauspalaute on käytössä, rungton alaosassa oleva harjauspalaute merkkivalo palaa oranssina ja rungton värinä muuttuu muistutuksena hankaamisen lopettamiseksi. Harjauksen palautemerkkivalo sammuu, kun lopetat hankaamisen.

Huomautus: Hankauspalaute on toimitushetkellä poistettu käytöstä. Voit ottaa tämän toiminnon käyttöön noudattamalla kohdassa Toimintojen ottaminen käyttöön ja poistaminen käytöstä olevia ohjeita.

BrushPacer



BrushPacer jakaa harjausajan kuuteen yhtä pitkään jaksoon ja ilmaisee, kun sinun on siirryttävä seuraavalle alueelle. Jaksot ilmaistaan värinän lyhyellä keskeytyksellä. Hammasharja pysähtyy automaattisesti harjausistunnon lopussa.

Huomautus: White+ - tai Gum Health -tilaa käytettäessä voidaan lisätä jaksoja. Katso tilojen kuvaukset Sonicare-sovelluksesta.

Harjaspään vaihdon muistutusmerkkivalo

Sonicare-hammasharja seuraa älyharjaspään kulumista BrushSync-tekniikalla mittaamalla

- harjauksen aikana käyttämäsi yleistä voimaa
- harjaspäällä harjaamiseen käytettyä kokonaisaikaa.

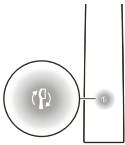

Kun harjaspää ei enää toimi tehokkaasti, harjaspään vaihdon muistutusmerkkivalo alkaa vilkkua oranssina ja runko antaa äänimerkkejä sen merkiksi, että harjaspää kannattaa vaihtaa.

Huomautus: Harjaspään vaihdon muistutustoiminto on tuotteen toimitushetkellä käytössä. Voit poistaa tämän toiminnon käytöstä noudattamalla kohdassa Toimintojen ottaminen käyttöön ja poistaminen käytöstä olevia ohjeita.

Toimintojen ottaminen käyttöön ja poistaminen käytöstä

Voit ottaa käyttöön ja poistaa hammasharjan seuraavia ominaisuuksia:

- Mukautuva teho
- Paineanturin palaute
- Hankauspalaute
- Harjaspään vaihdon muistutusmerkkivalo

Huomautus: Mukautuva teho poistetaan käytöstä, kun paineanturi poistetaan käytöstä.

Sovelluksesta

Seuraavat ominaisuudet voidaan ottaa käyttöön tai poistaa käytöstä Sonicare-sovelluksesta.

- Mukautuva teho
- Hankauspalaute

Ohjeet yhteyden muodostamiseksi sovellukseen (katso 'Sonicare-sovellus – Käytön aloittaminen').

Rungosta

Vaihe 1: Aseta runko lataustelineeseen.

Vaihe 2: Paina virtapainiketta pitkään:



| | | |
|-----------------|---|----------------------|
| Mukautuva teho | Harjaspään vaihdon muistutusmerkki kivalo | Paineanturin palaute |
| jopa 3 sekuntia | jopa 5 sekuntia | jopa 7 sekuntia |
| ↓ | ↓ | ↓ |

Vaihe 3: Vapauta virtapainike, kun kuulet

| | | |
|--------------|--------------------------------------|---|
| 1 äänimerkin | 1 äänimerkin ja sitten 2 äänimerkkiä | 1 äänimerkin, 2 äänimerkkiä ja sitten 3 äänimerkkiä |
| ↓ | ↓ | ↓ |

| | | |
|-------------------------------------|--|---|
| SenseIQ-merkkivalo palaa 3 sekuntia | Harjaspään vaihdon muistutusmerkki kivalo palaa 3 sekuntia | SenseIQ-merkkivalo ja valorengas palavat violetteina 3 sekuntia |
|-------------------------------------|--|---|

Tämän lisäksi:

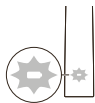

Jos näet akun merkkivalon vilkkuvan valkoisena 3 kertaa ja kuulet 3 matalalta korkealle nousevaa äänimerkkiä, toiminto on otettu käyttöön.

TAI

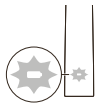

Jos näet akun merkkivalon vilkkuvan oranssina 3 kertaa ja kuulet 3 korkealta matalalle laskevaa äänimerkkiä, toiminto on poistettu käytöstä.

Lataus ja akun tila

Lataaminen latausalustalla

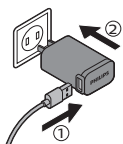

- 1 Liitä latausalustan USB-johto USB-sovittimeen ja liitä sovitin pistorasiaan.

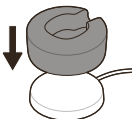

- 2 Aseta latausteline (kirkas kansi) latausalustan päälle.

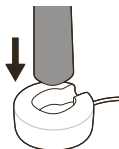

- 3 Aseta hammasharjan runko laturiin.

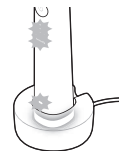

- a Hammasharja antaa kaksi äänimerkkiä ja valot syttyvät alhaalta ylöspäin sen merkiksi, että lataaminen on käynnistynyt.
 - b Akun merkkivalo vilkkuu lataamisen aikana valkoisena.
- 4 Jätä hammasharja laturiin, kunnes se on latautunut täyteen. Akun merkkivalo sammuu (lakkaa vilkkumasta), kun runko on latautunut.

Huomaus: Sonicare-hammasharjan lataaminen täyteen voi kestää jopa 16 tuntia.

Lataaminen käyttämällä matkakotelo

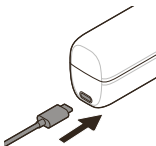

- 1 Liitä USB-johto matkakoteloon ja USB-sovittimeen.
- 2 Liitä sovitin sähköpistorasiaan.

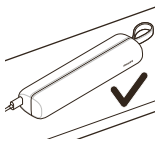
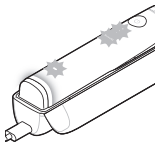
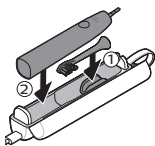

3 Aseta hammasharja matkakoteloon.

a Hammasharja antaa kaksi äänimerkkiä ja valot syttyvät alhaalta ylöspäin sen merkiksi, että lataaminen on käynnistynyt.

b Akun merkkivalo vilkkuu lataamisen aikana valkoisena.

4 Jätä matkakotelo liitettynä pistorasiaan, kunnes hammasharja on latautunut täyteen. Akun merkkivalo sammuu (lakkaa vilkkumasta), kun runko on latautunut.

Huomautus: Varmista, että matkakotelo on vakauden parantamiseksi sijoitettu kyljelleen.

Akun tila (kun runko on toimivassa laturissa tai matkakotelossa)

Kun runko asetetaan laturiin tai matkalatauskoteloon, akun merkkivalo ilmoittaa akun varaustason.

| Akun tila | Akun merkkivalo |
|------------|--|
| Lataaminen | Vilkkuu valkoisena |
| Täynnä | Palaa valkoisena 30 sekuntia ja sitten sammuu. |

Akun tila (kun runkoa ei ole asetettu laturiin)

Kun hammasharja on käynnissä, rungon alaosassa oleva merkkivalo ilmaisee akun tilan.

| Akun tila | Akun merkkivalo | Ääni |
|-----------|-----------------|------|
|-----------|-----------------|------|

| | | |
|-----------------|--------------------|--|
| Täynnä | Palaa valkoisena | - |
| Osittain täynnä | Vilkkuu valkoisena | - |
| Pieni | Vilkkuu oranssina | Runko antaa 3 äänimerkkiä harjauksen jälkeen |
| Tyhjä | Vilkkuu oranssina | Runko antaa 2 äänimerkkien sarjaa harjauksen jälkeen |

Puhdistus

Harjaspää ja runko

Harjaspäät ja runko voidaan puhdistaa huuhtelemalla ne lämpimällä vedellä.

- 1 Irrota harjaspää rungosta ja huuhtele se perusteellisesti.

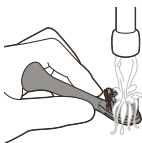

- 2 Huuhtele koko runko, etenkin harjaspään liitettä. Puhdista kumitiivistä varovasti. Vähintään kerran viikossa.

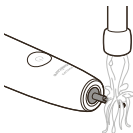

Huomautus: Älä paina rungon yläosassa olevaa kumitiivistettä.

Matkakotelo ja laturi

- 1 Irrota laturi ja matkakotelo pistorasiasta ennen niiden puhdistamista.
- 2 Pyyhi laturin ja matkakotelon pinta kostealla liinalla.

Vaara: Irrota USB-sovitin ja laturit pistorasiasta ennen niiden puhdistamista.

Varoitukset:

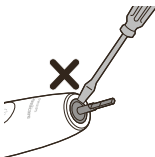

- Älä puhdista tuotetta tai lisävarusteita astianpesukoneessa.
- Älä käytä isopropyylialkoholia, etikkaa, valkaisuainetta tai mitään muuta kodin puhdistusainetta tuotteen tai lisävarusteiden puhdistamiseen, sillä ne voivat aiheuttaa värimuutoksia.
- Varmista, että harjaspää ja hammasharja ovat kuivia, ennen kuin varastoit ne matkakoteloon.
- Älä käytä eteerisiä öljyjä harjaspään, tuotteen tai lisävarusteiden puhdistamiseen, sillä ne voivat aiheuttaa vaurioita.

Säilytys

Jos et käytä laitetta pitkään aikaan, irrota se sähköpistorasiasta, puhdista se ja säilytä sitä viileässä, kuivassa paikassa poissa suorasta auringonpaisteesta.

Vianmäärittys

Tähän osaan on koottu tavallisimmat laitteen käytössä ilmenevät ongelmat. Jos et löydä ongelmaasi ratkaisua jäljempänä olevista tiedoista, voit tarkastella vastauksia yleisiin kysymyksiin osoitteessa www.philips.com/support tai ottaa yhteyttä maasi asiakaspalveluun.

| Ongelma | Mahdollinen syy | Ratkaisu |
|---|-----------------|---|
| Harjaspäätä ei voi kiinnittää kokonaan. Harjaspään ja rungon välissä on pieni rako. | | Tämä rako on normaali, ja sitä tarvitaan, jotta harjaspää pystyy värähtelemään asianmukaisesti. |

| Ongelma | Mahdollinen syy | Ratkaisu |
|---|---|--|
| Philips Sonicare -hammasharja värähtelee aiempaa heikommin. | Mukautuvan tehon toiminto on otettu käyttöön, paineanturi on otettu käyttöön (katso 'Paineanturin palaute') tai tehoa on vahingossa muutettu. | Poista mukautuvan tehon toiminto ja/tai paineanturi käytöstä (katso 'Toimintojen ottaminen käyttöön ja poistaminen käytöstä') ja/tai nosta tehotasoa painamalla tehon merkkivalo haluamallesi tasolle (katso 'Tehoasetukset'). |
| Philips Sonicare -hammasharjasta puuttuu osia. | Puuttuvat osat eivät sisälly ostamaasi malliin. | Lisävarusteet ja harjaspäälisäosien määrä vaihtelevat ostamasi tuotteen mallinumeron mukaan. Rungon pohjassa olevan HX-mallinumeron avulla voit selvittää, mitä rungon mukana on toimitettu. |

Kierrätys



- Tämä merkki tarkoittaa sitä, että sähkölaitteita ja akkuja ei saa hävittää tavallisen kotitalousjätteen mukana.
- Noudata oman maasi sähkölaitteiden ja akkujen kierrätystä ja hävittämistä koskevia sääntöjä.

Sisäisen ladattavan akun poistaminen

Valtuutetun ammattilaisen on poistettava sisäinen ladattava akku, kun tuote heitetään pois. Ohjeet sisäisten ladattavien akkujen poistamiseen löytyvät osoitteesta www.philips.com/support.

Takuu ja tuki

Jos haluat tukea tai lisätietoja, käy Philipsin verkkosivuilla osoitteessa www.philips.com/support tai lue kansainvälinen takuulehtinen.

Takuun rajoitukset

Kansainvälinen takuu ei kata seuraavia tapauksia:

- Harjaspäät.
- Luvattomien vaihto-osien käytöstä aiheutuneet vahingot.
- Väärinkäytöstä, huolimattomuudesta, laitteen muokkaamisesta tai luvattomasta korjaamisesta johtuvat vahingot.
- Normaalista käytöstä ja kulumisesta aiheutunut huonontuminen, mukaan lukien halkeaminen, naarmuuntuminen, kuluminen, likaantuminen tai värien haalistuminen.

Inledning

Grattis till din nya Philips Sonicare-eltandborste! Överlägsen plackborttagning, vitare tänder och friskare tandkött är inom räckhåll. När du använder Sonicare, som har en kombination av ljudvibrerande teknik och kliniskt utvecklade och beprövade funktioner, kan du vara säker på att du får den allra bästa rengöringen varje gång.

Du kan få ytterligare support och registrera din produkt via: www.philips.com/Prestige-Get-Started
Välkommen till Philips Sonicare-familjen!



Viktig säkerhetsinformation

Använd endast produkten för dess avsedda syfte. Läs den här viktiga informationen noggrant innan du använder apparaten och dess batterier och tillbehör. Spara det här häftet för framtida bruk. Felaktig användning kan leda till fara eller allvarliga skador.

Varningar

- Låt inte laddaren komma i kontakt med vatten.
- Efter rengöring, se till att laddaren är fullständigt torr innan du ansluter den till ett vägguttag.
- Den här apparaten kan användas av barn och personer med olika funktionshinder, eller som inte har kunskap om hur apparaten används, så länge de övervakas och får instruktioner angående säker användning och förstår riskerna som föreligger. Rengöring och underhåll ska inte utföras av barn utan övervakning.
- Barn ska inte leka med apparaten.
- Använd endast tillbehör eller förbrukningsartiklar från Philips. Använd endast laddaren som medföljer produkten. Använd den ursprungliga USB-kabeln och USB-strömförsörjningsenheten.

- Den här apparaten innehåller inga delar som kan underhållas av användaren. Använd inte apparaten om den är skadad och kontakta kundtjänst i ditt land (se 'Garanti och support'). Om sladden är skadad byter du ut laddaren mot en ny.
- Använd inte laddaren utomhus eller i närheten av uppvärmda ytor.
- Rengör inga delar i diskmaskin.
- Apparaten har utformats endast för rengöring av tänder, tandkött och tunga.
- Sluta använda apparaten och rådfråga en tandläkare/läkare om kraftig blödning uppstår efter användning, om det fortsätter att blöda efter en veckas användning eller om du upplever obehag eller smärta.
- Om du har genomgått operation i munnen eller tandkötet de senaste två månaderna ska du rådgöra med din tandläkare innan du använder apparaten.
- Om du har en pacemaker eller någon annan implanterad enhet bör du rådgöra med din läkare eller tillverkaren av den implanterade enheten före användning.
- Om du har hälsoproblem bör du rådfråga läkare innan du använder apparaten.
- Apparaten är avsedd för egenvård och inte för att användas på flera patienter på en tandläkarmottagning eller -klinik.
- Sluta använda ett borsthuvud om det har skadade eller böjda strån. Byt ut borsthuvudet var tredje månad eller oftare vid märkbart slitage.
- Om tandkrämen innehåller peroxid, natriumbikarbonat eller bikarbonat (vanligt i blekande tandkrämer) rengör du borsthuvudet ordentligt med tvål och vatten efter varje användning. Detta förebygger att sprickor uppstår i plasten.
- Undvik direkt kontakt med produkter som innehåller eteriska oljor eller kokosolja. Kontakten kan leda till att borsten lossnar.

- Använd endast den USB-väggadapter, den laddningsenhet och det laddningsresefodral som medföljer produkten för att ladda batteriet: WAA1001, WAA2001, HX9200 eller HX9200/B och TCC1001, TCC2001, TCC3001, CBB1001 eller CBB2001. Använd inte förlängningsladd.
- Ladda, använd och förvara produkten i temperaturer mellan 0 °C och 40 °C.
- Utsätt inte produkten eller batterierna för eld och utsätt dem heller inte för direkt solljus eller för höga temperaturer.
- Sluta använda och ladda produkten om den blir onormalt varm, luktar, ändrar färg eller om det tar längre tid än vanligt att ladda den. Kontakta även din lokala Philips-återförsäljare.
- Placera inte produkten eller batterierna i mikrovågsugnar eller på induktionsplattor.
- För att förhindra att batterierna värms upp eller avger giftiga eller farliga ämnen ska du inte öppna, ändra, sticka hål på, skada eller ta isär produkten eller batterierna. Kortslut inte och överladda inte batterierna och ladda inte batterierna med omvänd polaritet.
- Undvik kontakt med huden eller ögonen om batterierna är skadade eller läcker. Skölj omedelbart med rikligt med vatten och kontakta läkare in detta händer.

Elektromagnetiska fält (EMF)

Den här Philips-apparaten uppfyller alla tillämpliga standarder och regler gällande exponering av elektromagnetiska fält.

Direktiv för radioutrustning

Philips intygar härmed att elektriska tandborstar utrustade med ett radiofrekvensgränssnitt (Bluetooth eller BrushSync) överensstämmer med direktivet 2014/53/EG.

- Bluetooth-radiofrekvens: 2,4 GHz
- Maximal Bluetooth-radiofrekvensstyrka: 3 dBm
- NFC-radiofrekvens: 13,56 MHz

- Maximal NFC radiofrekvensstyrka: 30,16 dBm
- Hela texten i EG-försäkran om överensstämmelse finns på följande internetadress:

www.philips.com/support

Avsedd användning

Sonicare Prestige eltandborstar används för att ta bort plack och matrester från tänderna, för att minska skador på tänderna och för att förbättra och bibehålla munhälsan. Prestige-eltandborstar är avsedda för hemmabruk. Om barn använder produkten ska detta ske under överinseende av en vuxen.

Din Philips Sonicare

- 1 Hygieniskt reseskydd
- 2 Premium allt-i-ett-borsthuvud (A3)
- 3 BrushSync-symbol
- 4 Handtag
- 5 På/av-knapp
- 6 Intensitetsindikator och dold knapp
- 7 SenseIQ-indikator
- 8 Indikator för påminnelse om byte av borsthuvud
- 9 Batteriindikator
- 10 Lampa för borstningsfeedback
- 11 Laddningsenhet
- 12 Laddningsställ
- 13 USB-A-väggadapter
- 14 USB-C-kabel
- 15 Resefodral för laddare
- 16 USB-C-uttag

Obs! Innehållet i förpackningen kan variera beroende på modellen.

Följande symboler kan visas på produkten:
Läs mer i användarhandboken.



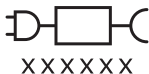

Löstagbar strömförsörjningsdel: "xxxxxx" anger modellnumret för godkända laddare som ska användas.

Kom igång med Sonicare-appen

Sonicare-appen synkroniseras med tandborsten för att ge dig en ansluten upplevelse. Om du ansluter tandborsten till ditt Sonicare-appkonto kommer du att kunna:

- Anpassa inställningarna för Sonicare-tandborste till de lägen, den intensitet och tandborstfeedback du vill ha.
- Spåra dina borstningsframsteg.
- Få anpassade tips och praktiska rekommendationer för att förbättra din munhälsa.
- Få tillgång till hela utbudet med fördelar och få kontinuerliga uppgraderingar av din Prestige-upplevelse.



Appen är kompatibel med en mängd olika iPhones och Android™-telefoner. Det finns mer information på www.philips.com/Prestige-Get-Started
Så här gör du för att börja använda appen:



- 1 Ladda ned Sonicare-appen till din telefon.
- 2 Se till att telefonens Bluetooth är på.
- 3 Ta upp tandborsten för att säkerställa att den är aktiv (lampan är tänd).
- 4 Öppna appen och följ de guideade stegen.
- 5 Parkoppla tandborsten med appen.
- 6 Skapa ditt konto via appen. Slutför uppdateringen av inbyggd programvara, om du uppmanas till det, för att få tillgång till de senaste förbättringarna och funktionerna.

- 7 Borsta regelbundet. Du är redo att starta din anslutna upplevelse. När du regelbundet synkroniserar tandborsten med appen kan du få uppdateringar för att förbättra din munhälsa.
- 8 Synkronisera regelbundet.
- **Så här synkroniserar du manuellt:** Parkoppla/anslut tandborsten med appen varannan vecka för att utnyttja appens funktioner.
 - **Så här synkroniserar du automatiskt:** Tillåt platstillstånd när du har konfigurerat appen. Genom att tillåta platstillstånd vet din telefon när den är inom tandborstens anslutningsområde och kan uppdatera dina borstningsdata till appen för att tillhandahålla de senaste insikterna och rekommendationerna

Obs! Se till att telefonens Bluetooth är påslagen när du använder appen så att din tandborste kan överföra och uppdatera dina borstningsdata till appen. Om du har frågor om varför dina borstningsdata samlas in, läs Sonicares sekretesspolicy som är tillgänglig under hela konfigureringsprocessen för appen.

Appens funktioner

Med Sonicare-appen kan du anpassa tandborsten efter dina önskemål, till exempel:

- Inställning av intensiteten
- Lägeskontroller
- Aktivera och inaktivera anpassad intensitet
- Aktivera och inaktivera skrubbningsfeedback

Borsthuvud

Sonicare Prestige-tandborsten levereras med det nya "Premium allt-i-ett-borsthuvud" (A3). Det här borsthuvudet är särskilt utformat för exceptionell plackborttagning, blekning (fläckborttagning) och bättre tandköttsvård.

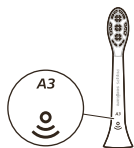

Premium allt-i-ett-borsthuvuden levereras med BrushSync-teknik (se beskrivningen nedan) som indikeras av symbolen ☺ längst ned på borsthuvudet. Om du vill utforska hela vårt sortiment med borsthuvuden kan du besöka vår webbplats för mer information:

www.philips.com/toothbrush-heads

Använda din Philips Sonicare

Borstningsanvisningar

- 1 Tryck fast borsthuvudet ordentligt på handtaget.

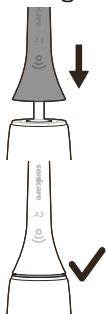

Obs! Det finns ett litet mellanrum mellan borsthuvudet och handtaget. Detta är normalt. Det gör att borsthuvudet kan vibrera.

- 2 Fukta borsten och applicera en liten mängd tandkräm.

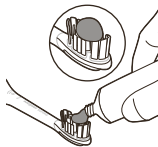

- 3 Placera tandborsten mot tänderna i en liten vinkel (45 grader). Tryck lätt så att borsten kommer åt tandköttskanten eller precis under tandköttskanten.



Obs! Låt bortshuvudets mittdel vara i kontakt med tänderna hela tiden.

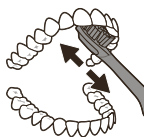
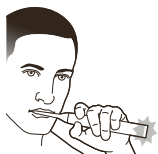
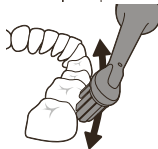

4 Starta Philips Sonicare genom att trycka på på/av-knappen.

5 För att maximera effekten bör du endast trycka lätt och låta Philips Sonicare-tandborsten göra jobbet.

Obs! Borsten ska vara något utställda. Gnugga inte. En förändring i vibrationen från handtaget och feedbacklampan för borstning blinkar lila för att varna dig när du tillämpar för mycket tryck.

För borsthuvudet försiktigt fram och tillbaka över tänderna så att de längre borsten kommer åt mellan tänderna. Gör den här rörelsen under hela borstningen.

6 Rengör framtändernas insida genom att vinkla borsthandtaget halvt upprätt och göra flera vertikala överlappande borstdrag över varje tand.

7 BrushPacer delar in borstningstiden i sex lika stora segment och anger när du ska gå vidare till nästa. Segmenten anges med ett kort vibrationsuppehåll. Tandborsten stängs av automatiskt när borstningscykeln är slut.

Obs! Din Philips Sonicare-tandborste är säker att använda på tandställningar, tandblekningar och lagningar (fyllningar, kronor, skalfasader).

Borstningslägen

Din eltandborste levereras med ett förinställt allt-i-ett-rengöringsläge med ett borsttempo i sex segment och ger två minuters borstning, som rekommenderas av tandläkaren.

Om du vill anpassa borstningsläget kan du anpassa inställningarna för tandborsten i Sonicare-appen (se 'Kom igång med Sonicare-appen').

Obs! Även om ett läge inte visas på tandborsthandtaget kan du uppdatera läget när du vill från Sonicare-appen och dina val sparas.

Inställning av intensiteten

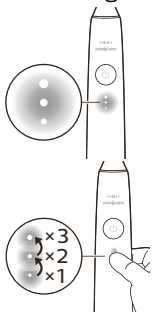

Eltandborsten har upp till tre olika intensitetsinställningar:

- Hög intensitet (tre lampor)
- Medelintensitet (två lampor)
- Låg intensitet (en lampa)

Välj önskad intensitet manuellt genom att trycka på intensitetsindikatorn på handtaget för att växla mellan de olika alternativen. Inställningen av intensitet kan ändras före, under eller efter borstning.

Obs! Inställningen av intensitet kan även användas i Sonicare-appen.

BrushSync-teknik

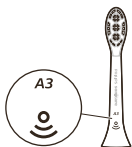

Tack vare BrushSync-tekniken kan borsthuvudet kommunicera med handtaget via ett mikrochip. Symbolen  på borsthuvudets nederdel indikerar att borsthuvudet använder denna teknik.

BrushSync-tekniken ger:

- Påminnelse om byte av borsthuvud
- Parkoppling av BrushSync-läge (för borsthuvuden för tungrengöring)

Funktioner

- SenseIQ
- Feedback för trycksensorn
- Anpassad intensitet
- Feedback för skrubbnig
- BrushPacer
- Påminnelse om byte av borsthuvud

SenseIQ

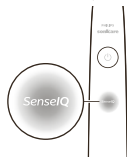

Sonicare är utrustad med SenseIQ-teknik som är en kombination av smarta funktioner som observerar dina borstningsvanor (t.ex. rörelser, vanor, val av borsthuvud) och ger anpassad feedback och rekommendationer.

SenseIQ-funktioner omfattar:

- Anpassad intensitet
 - Feedback i realtid:
 - Feedback för skrubbnig
 - Feedback för trycksensorn
 - Anpassade rekommendationer i appen
 - Feedback om borstningsvanor i appen
- SenseIQ-ikonen på handtaget tänds när de smarta funktionerna är aktiva:
- medan du borstar
 - för att bekräfta aktivering och inaktivering av inställningar

Feedback för trycksensorn

Din Sonicare-tandborste mäter det tryck du tillämpar när du borstar, för att skydda ditt tandkött och dina tänder mot skador.

Om du tillämpar för mycket tryck ändrar handtaget sin vibration och lampan för borstningsfeedback blinkar (lila) längst ner på handtaget tills du minskar trycket.

Obs! Trycksensorn är aktiverad vid leverans. Om du vill inaktivera funktionen, se avsnittet Aktivera eller inaktivera funktioner.



Anpassad intensitet

Sonicare-tandborsten har utformats med anpassad intensitet för att skydda tandköttet. Om du tillämpar för mycket tryck under en längre tid sänker tandborsten automatiskt inställningen av intensitet 1 nivå. Du kommer att uppleva en kort paus i tryckfeedback och känna att intensiteten justeras till nästa lägre nivå.

Obs! Anpassad intensitet aktiveras när produkten används. Om du vill inaktivera funktionen, se avsnittet Aktivera eller inaktivera funktioner.

Obs! Intensiteten återgår till den förvalda inställningen inför varje ny borstningscykel.

Feedback för skrubbing



Sonicare-tandborsten mäter rörelserna medan du borstar för att identifiera skrubbningsfunktioner (se borstningsanvisningar för optimal teknik). Om du skrubbar regelbundet medan du borstar rekommenderar appen att du aktiverar feedback för skrubbing.

När feedback för skrubbing är aktiverad lyser feedbacklampan för borstning längst ned på handtaget gult och handtaget ändrar vibration för att påminna om att avbryta skrubbingen. Feedbacklampan för borstning släcks när du slutar skrubba.

Obs! Feedback för skrubbing är inaktiverad vid leverans. Om du vill aktivera funktionen, se avsnittet Aktivera eller inaktivera funktioner.

BrushPacer

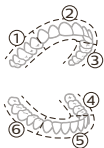

BrushPacer delar in borstningstiden i sex lika stora segment och anger när du ska gå vidare till nästa. Segmenten anges med ett kort vibrationsuppehåll. Tandborsten stängs av automatiskt när borstningscykeln är slut.

Obs! Ytterligare segment kan läggas till när du använder lägena White+ eller Gum Health. Se Sonicare-appen för lägesbeskrivningar.

Påminnelse om byte av borsthuvud

Sonicare-tandborsten kommer att spåra slitaget på det smarta borsthuvudet med hjälp av BrushSync-tekniken:

- det sammanlagda tryck du tillämpar när du borstar
- sammanlagd tid du har borstat med borsthuvudet.

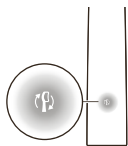

När borsthuvudet inte längre är effektivt blinkar indikatorlampan för att påminna om byte till borsthuvudet gult och handtaget avger en serie pip-ljud och signaler som anger att det är dags att byta ut borsthuvudet.

Obs! Funktionen för påminnelse om byte av borsthuvud är aktiv vid leverans. Om du vill inaktivera funktionen, se avsnittet Aktivera eller inaktivera funktioner.

Aktivera eller inaktivera funktioner

Du kan aktivera eller inaktivera följande av tandborstens funktioner:

- Anpassad intensitet
- Feedback för trycksensorn
- Feedback för skrubbing
- Påminnelse om byte av borsthuvud

Obs! Anpassad intensitet inaktiveras när trycksensorn inaktiveras.

Från app

Följande funktioner kan aktiveras eller inaktiveras från Sonicare-appen.

- Anpassad intensitet
- Feedback för skrubbing

Instruktioner för hur du ansluter till appen (se 'Kom igång med Sonicare-appen').

Från handtag

Steg 1: Placera handtaget i laddningsstället.



Steg 2: Håll av/på-knappen intryckt för:

Anpassad
intensitet

Påminnelse om
byte av
borsthuvud

Feedback för
trycksensorn

upp till
3 sekunder

Upp till 5
sekunder

Upp till 7 sekunder



Steg 3: Släpp av/på-knappen när du hör

Ett pip

Ett pip och
sedan två pip

Ett pip, två pip och
sedan tre pip



SenseIQ-
indikatorn tänds
i 3 sekunder

Indikatorn för
påminnelse om
byte av
borsthuvud
tänds i
3 sekunder

SenseIQ-indikatorn
och ljusringen lyser lila i
3 sekunder

Tillsammans med:

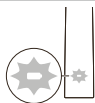

Om du ser batteriindikatorn blinka med vitt sken 3 gånger och hör 3 toner från låg till hög har funktionen blivit aktiverad.

ELLER

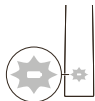

Om du ser batteriindikatorn blinka med gult sken tre gånger och hör tre toner från hög till låg har funktionen inaktiverats.

Laddning och batteristatus

Ladda i laddningsenheten

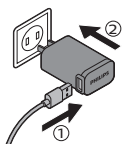

- 1 Anslut USB-kabeln på laddningsenheten till USB-väggadaptern och anslut väggadaptern till ett vägguttag.

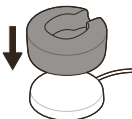

- 2 Placera laddningsstället (genomskeinligt hölje) på laddningsenheten.

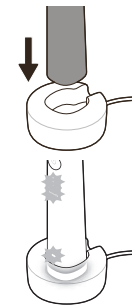

- 3 Placera tandborsthandtaget i laddaren.
 - a För att visa att laddningen har startat piper tandborsten två gånger och lamporna lyser i en uppåtriktad rörelse.
 - b Batteriindikatorn blinkar med vitt sken under laddning.
- 4 Låt tandborsten vara kvar i laddaren tills den är fulladdad. Batterilampen släcks (slutar blinka) när handtaget har laddats klart.

Obs! Det kan ta upp till 16 timmar att ladda Sonicare-tandborsten helt.

Ladda med resefodralet

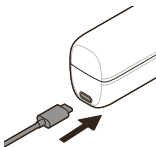

- 1 Anslut USB-kabeln till resefodralet och till USB-väggadaptern.
- 2 Anslut väggadaptern till ett vägguttag.

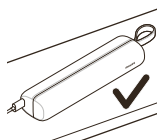
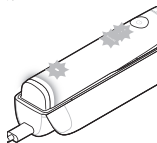
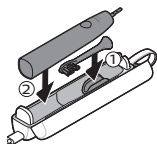

3 Placera tandborsten i resefodralet.

- För att visa att laddningen har startat piper tandborsten två gånger och lamporna lyser i en uppåtriktad rörelse.
- Batteriindikatorn blinkar med vitt sken under laddning.

4 Låt resefodralet vara inkopplat tills tandborsten är fulladdad. Batterilampan släcks (slutar blinka) när handtaget har laddats klart.

Obs! Se till att resefodralet placeras på sidan för bättre stabilitet.

Batteristatus (när handtaget finns i en laddare eller ett resefodral som fungerar)

När handtaget placeras på laddaren eller i resefodralet meddelar batteriindikatorn batterinivån.

| Batteristatus | Batteriindikator |
|---------------|---|
| Laddning | Blinkar med vitt sken |
| Fulladdad | Lyser med vitt i 30 sekunder och släcks sedan av. |

Batteristatus (när handtaget inte befinner sig på laddaren)

När tandborsten är aktiverad indikerar batterilampan på undersidan av handtaget batteriets status.

| Batteristatus | Batteriindikator | Ljud |
|---------------|---------------------|------|
| Fulladdad | Lyser med vitt sken | - |

| | | |
|------------------|-----------------------|---|
| Delvis fulladdat | Blinkar med vitt sken | - |
| Low (låg) | Blinkar med gult sken | Handtaget avger tre pip ljud efter borstningen. |
| Tomt | Blinkar med gult sken | Handtaget avger två pip ljud efter borstningen. |

Rengöring

Borsthuvud och handtag

Borsthuvudena och handtaget kan rengöras genom att skölja dem i varmt vatten.

- 1 Ta bort borsthuvudet från handtaget och skölj det ordentligt.

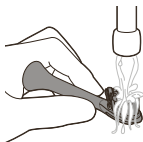

- 2 Skölj hela handtaget, särskilt vid borsthuvudanslutningen. Rengör försiktigt runt gummitätningen. Minst en gång i veckan.

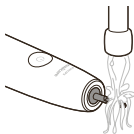

Obs! Tryck inte på gummitätningen högst upp på handtaget.

Resefodral och laddare

- 1 Dra ur nätsladden och resefodralet innan du börjar rengöra dem.
- 2 Torka av laddaren och resefodralet med en fuktig trasa.

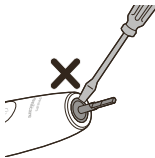

Fara: Koppla ur USB-väggadaptern och laddare innan du rengör dem.

Försiktighetsåtgärder:

- Diska inte produkten eller tillbehören i diskmaskinen.

- Använd inte isopropylalkohol, vinäger, blekmedel eller andra rengöringsprodukter för hemmet för att rengöra produkten eller tillbehören, eftersom detta kan leda till missfärgningar.
- Se till att borsthuvudet och tandborsten är torra innan du lägger dem i resefodralet.
- Använd inte eteriska oljor när du rengör borsthuvudet, produkten eller tillbehören eftersom det kan orsaka skada.

Förvaring

Om du inte tänker använda produkten under en längre period, kopplar ur den från eluttaget, rengör alla delar och förvara dem på en sval, torr plats som inte utsätts för direkt solljus.

Felsökning

Det här kapitlet sammanfattar de vanligaste problemen som kan uppstå med apparaten. Om du inte kan lösa problemet med hjälp av informationen nedan kan du besöka www.philips.com/support och läsa svaren på vanliga frågor eller kontakta kundtjänsten i ditt land.

| Problem | Möjlig orsak | Lösning |
|---|--------------|---|
| Jag kan inte sätta fast borsthuvudet ordentligt. Det finns ett mellanrum mellan borsthuvudet och handtaget. | | Detta mellanrum är normalt och krävs för att borsthuvudet ska kunna vibrera på lämpligt sätt. |

| Problem | Möjlig orsak | Lösning |
|---|---|---|
| Vibrationen i min Philips Sonicare-tandborste har mindre kraft än tidigare. | Funktionen för anpassad intensitet har aktiverats, trycksensorn har aktiverats (se 'Feedback för trycksensorn') eller så har intensiteten ändrats av misstag. | Inaktivera den anpassade intensiteten och/eller funktionen (se 'Aktivera eller inaktivera funktioner') för trycksensorn och/eller höj intensitetsnivån genom att trycka på intensitetsindikatorn till önskad nivå (se 'Inställning av intensiteten'). |
| Min Philips Sonicare-tandborste saknar delar. | De saknade delarna medföljer inte den modell som du köpte. | Tillbehören och antalet borsthuvuden beror på vilket modellnummer som du har köpt. Du kan ta reda på vad som medföljer handtaget med hjälp av HX-modellnumret längst ned på handtaget. |

Återvinning



- Den här symbolen betyder att elektriska produkter och batterier inte får slängas bland hushållssoporna.
- Följ ditt lands regler för återvinning av elektriska produkter och batterier.

Ta bort det inbyggda, laddningsbara batteriet

Det inbyggda, laddningsbara batteriet ska tas bort av en kvalificerad fackman när produkten kasseras. Anvisningar för att ta bort inbyggda, laddningsbara batterier finns på www.philips.com/support.

Garanti och support

Om du behöver information eller support kan du besöka www.philips.com/support eller läsa den internationella garantibroschyren.

Garantibegränsningar

De internationella garantivillkoren omfattar inte följande:

- Borsthuvudena.
- Skada som orsakas av användning av reservdelar som inte har godkänts.
- Skador orsakade av felaktig användning, vanskötsel, ändringar eller obehörig reparation.
- Normalt slitage, inklusive hack, repor, avskavning, missfärgning och blekning.

Εισαγωγή



Συγχαρητήρια για την αγορά της νέας ηλεκτρικής οδοντόβουρτσας Philips Sonicare! Απολαύστε καλύτερη αφαίρεση πλάκας, λευκότερα δόντια και πιο υγιή ούλα. Χάρη στον συνδυασμό της τεχνολογίας απαλών δονήσεων και των εργαστηριακά ανεπτυγμένων και αποδεδειγμένα αποτελεσματικών χαρακτηριστικών, μπορείτε να είστε σίγουροι ότι θα έχετε πάντοτε καθαρά δόντια. Για περισσότερη υποστήριξη και για τη δήλωση του προϊόντος επισκεφτείτε τη διεύθυνση: www.philips.com/Prestige-Get-Started
Καλώς ορίσατε στην οικογένεια της Philips Sonicare!

Σημαντικές πληροφορίες για την ασφάλεια

Να χρησιμοποιείτε το προϊόν μόνο για τον σκοπό που προορίζεται. Διαβάστε αυτές τις σημαντικές πληροφορίες προσεκτικά πριν χρησιμοποιήσετε το προϊόν, τις μπαταρίες και τα παρελκόμενά του και φυλάξτε τις για μελλοντική αναφορά. Η κακή χρήση μπορεί να οδηγήσει σε κινδύνους ή σε σοβαρό τραυματισμό.

Προειδοποιήσεις

- Διατηρείτε τον φορτιστή μακριά από νερό.
- Μετά τον καθαρισμό, να βεβαιώνετε ότι ο φορτιστής είναι εντελώς στεγνός προτού τον συνδέσετε στην πρίζα.
- Αυτή η συσκευή μπορεί να χρησιμοποιηθεί από παιδιά και άτομα με περιορισμένες σωματικές, αισθητήριες ή διανοητικές ικανότητες ή από άτομα χωρίς εμπειρία και γνώση, με την προϋπόθεση ότι τη χρησιμοποιούν υπό επιτήρηση ή ότι έχουν λάβει οδηγίες σχετικά με την ασφαλή της χρήση και κατανοούν τους ενεχόμενους κινδύνους. Ο καθαρισμός και η συντήρηση από το χρήστη δεν θα πρέπει να πραγματοποιούνται από παιδιά που δεν εποπτεύονται.
- Τα παιδιά δεν πρέπει να παίζουν με τη συσκευή.

- Χρησιμοποιείτε μόνο γνήσια αξεσουάρ ή αναλώσιμα της Philips. Να χρησιμοποιείτε μόνο τον φορτιστή που παρέχεται με το προϊόν. Εάν παρέχεται, να χρησιμοποιείτε μόνο το αρχικό καλώδιο USB και το τροφοδοτικό USB.
- Αυτή η συσκευή δεν περιλαμβάνει εξαρτήματα που μπορούν να επισκευαστούν από το χρήστη. Αν η συσκευή υποστεί βλάβη, διακόψτε τη χρήση της και επικοινωνήστε με το Κέντρο εξυπηρέτησης καταναλωτών στη χώρα (βλέπε 'Εγγύηση και υποστήριξη') σας. Εάν το καλώδιο είναι φθαρμένο, αντικαταστήστε τον φορτιστή με νέο.
- Μην χρησιμοποιείτε τη βάση φόρτισης σε εξωτερικούς χώρους ή κοντά σε θερμαινόμενες επιφάνειες.
- Μην πλύνετε κανένα τμήμα του προϊόντος σε πλυντήριο πιάτων.
- Η συσκευή αυτή έχει σχεδιαστεί αποκλειστικά για τον καθαρισμό δοντιών, ούλων και γλώσσας.
- Σταματήστε να χρησιμοποιείτε τη συσκευή και συμβουλευτείτε τον οδοντίατρο/γιατρό σας εάν εμφανιστεί υπερβολική αιμορραγία μετά τη χρήση, εάν η αιμορραγία εξακολουθεί να εμφανίζεται μετά από 1 εβδομάδα χρήσης ή εάν αισθανθείτε δυσφορία ή πόνο.
- Εάν χειρουργηθήκατε στο στόμα ή στα ούλα μέσα στους 2 προηγούμενους μήνες, συμβουλευτείτε τον οδοντίατρο σας πριν χρησιμοποιήσετε αυτήν τη συσκευή.
- Αν φέρετε βηματοδότη ή οποιαδήποτε άλλη εμφυτευμένη συσκευή, επικοινωνήστε με τον γιατρό σας ή τον κατασκευαστή της εμφυτευμένης συσκευής πριν από τη χρήση.
- Εάν αντιμετωπίζετε προβλήματα υγείας, συμβουλευτείτε το γιατρό σας πριν χρησιμοποιήσετε αυτήν τη συσκευή.
- Αυτή η συσκευή είναι συσκευή προσωπικής φροντίδας και δεν προορίζεται για χρήση σε πολλαπλούς ασθενείς σε οδοντιατρεία ή ιατρικά κέντρα.
- Σταματήστε να χρησιμοποιείτε την κεφαλή βουρτσίσματος, αν οι τρίχες της καταστραφούν ή λυγίσουν. Να αντικαθιστάτε την κεφαλή βουρτσίσματος κάθε 3 μήνες ή και νωρίτερα, αν εμφανιστούν σημάδια φθοράς.

- Αν η οδοντόκρεμά σας περιέχει υπεροξειδίο του υδρογόνου, μαγειρική σόδα (baking soda) ή άλλα διττανθρακικά συστατικά (συνήθη σε λευκαντικές οδοντόκρεμες), να καθαρίζετε πολύ καλά την κεφαλή βουρτσίσματος με νερό και σαπούνι μετά από κάθε χρήση. Έτσι αποτρέπετε την πιθανή θραύση του πλαστικού.
- Αποφεύγετε την άμεση επαφή με προϊόντα που περιέχουν αιθέρια έλαια ή έλαιο καρύδας. Αυτό μπορεί να έχει ως αποτέλεσμα να αποκολληθούν τρίχες.
- Για να φορτίσετε την μπαταρία, χρησιμοποιήστε μόνο τον μετασχηματιστή τοίχου USB, τη βάση φόρτισης και τη θήκη ταξιδιού φόρτισης που παρέχονται με το προϊόν: WAA1001, WAA2001, HX9200 ή HX9200/B και TCC1001, TCC2001, TCC3001, CBB1001 ή CBB2001. Μην χρησιμοποιείτε καλώδιο επέκτασης.
- Φορτίζετε, χρησιμοποιείτε και αποθηκεύετε το προϊόν σε θερμοκρασία μεταξύ 0 °C και 40 °C.
- Διατηρήστε το προϊόν και τις μπαταρίες μακριά από τη φωτιά και μην τα αφήνετε εκτεθειμένα στο άμεσο ηλιακό φως ή σε υψηλές θερμοκρασίες.
- Εάν το προϊόν υπερθερμαίνεται ασυνήθιστα ή αναδίδει οσμή, αλλάζει χρώμα ή εάν η φόρτιση διαρκεί περισσότερο από το συνηθισμένο, σταματήστε τη χρήση και τη φόρτιση του προϊόντος και επικοινωνήστε με τη Philips.
- Μην τοποθετείτε τα προϊόντα και τις μπαταρίες τους σε φούρνους μικροκυμάτων ή σε επαγωγικού τύπου φούρνους.
- Μην ανοίγετε, μην κάνετε μετατροπές, μην τρυπάτε, μην προκαλείτε ζημιές ή αποσυναρμολογείτε το προϊόν ή την μπαταρία για να αποτρέψετε οι μπαταρίες να ζεσταθούν ή να εκλύσουν τοξικές ή επικίνδυνες ουσίες. Μην βραχυκυκλώνετε, υπερφορτώνετε ή αλλάζετε την πολικότητα των μπαταριών.
- Εάν οι μπαταρίες έχουν πάθει βλάβη ή παρουσιάζουν διαρροή, αποφύγετε την επαφή με το δέρμα ή τα μάτια. Εάν συμβεί κάτι τέτοιο, ξεπλύνετε αμέσως με νερό και ζητήστε ιατρική βοήθεια.

Ηλεκτρομαγνητικά πεδία (EMF)

Αυτή η συσκευή Philips συμμορφώνεται με όλα τα ισχύοντα πρότυπα και τους κανονισμούς σχετικά με την έκθεση σε ηλεκτρομαγνητικά πεδία.

Οδηγία σχετικά με το ραδιοεξοπλισμό

Με το παρόν, η Philips δηλώνει ότι οι ηλεκτρικές οδοντόβουρτσες που είναι εξοπλισμένες με διεπαφή ραδιοσυχνότητας (Bluetooth ή BrushSync) συμμορφώνονται με την Οδηγία 2014/53/ΕΕ.

- Ραδιοσυχνότητα Bluetooth: 2,4 GHz
- Μέγιστη ισχύς ραδιοσυχνότητας Bluetooth: 3 dBm
- Ραδιοσυχνότητα NFC: 13,56 MHz
- Μέγιστη ισχύς ραδιοσυχνότητας NFC: 30,16 dBm

Το πλήρες κείμενο της δήλωσης συμμόρφωσης ΕΕ είναι διαθέσιμο στην εξής διαδικτυακή διεύθυνση:
www.philips.com/support

Προβλεπόμενη χρήση

Οι ηλεκτρικές οδοντόβουρτσες Sonicare Prestige προορίζονται για την αφαίρεση της πλάκας και υπολειμμάτων τροφών από τα δόντια, για τη μείωση της τερηδόνας και τη βελτίωση της στοματικής υγείας. Οι ηλεκτρικές οδοντόβουρτσες Prestige προορίζονται για οικιακή προσωπική χρήση. Η χρήση από παιδιά πρέπει να γίνεται υπό την επίβλεψη ενήλικα.

Η οδοντόβουρτσα Philips Sonicare

- 1 Κάλυμμα ταξιδιού για υγιεινή
- 2 Κεφαλή βουρτσίσματος Premium All-in-One (A3)
- 3 Σύμβολο BrushSync
- 4 Λαβή
- 5 Κουμπί ενεργοποίησης/απενεργοποίησης
- 6 Ένδειξη έντασης και κρυφό κουμπί
- 7 Ένδειξη SenseIQ
- 8 Ένδειξη υπενθύμισης αντικατάστασης κεφαλής βουρτσίσματος
- 9 Ένδειξη μπαταρίας
- 10 Φωτισμός ενημέρωσης βουρτσίσματος
- 11 Βάση φόρτισης
- 12 Βάση φόρτισης

13 Μετασχηματιστής τοίχου USB-A

14 Καλώδιο USB-C

15 Θήκη ταξιδιού φόρτισης

16 Υποδοχή USB-C

Σημείωση: Το περιεχόμενο της συσκευασίας ενδέχεται να διαφέρει ανάλογα με το μοντέλο που έχετε αγοράσει.

Στο προϊόν ενδέχεται να εμφανιστούν τα ακόλουθα σύμβολα: Διαβάστε το εγχειρίδιο του χειριστή.



XXXXXX

Αποσπώμενο εξάρτηματροφοδοτικού: Το "XXXXXX" υποδεικνύει τον αριθμό μοντέλου των εγκεκριμένων φορτιστών προς χρήση.

Εφαρμογή Sonicare – Έναρξη

Υπάρχει δυνατότητα σύζευξης της εφαρμογής Sonicare με την οδοντόβουρτσά σας, για να σας προσφέρει μια εμπειρία σύνδεσης. Συνδέοντας την οδοντόβουρτσά σας στον λογαριασμό σας στην εφαρμογή Sonicare, θα μπορείτε:

- Να προσαρμόζετε τις ρυθμίσεις της οδοντόβουρτσας Sonicare σύμφωνα με τις λειτουργίες, την ένταση και την ενημέρωση της οδοντόβουρτσας που προτιμάτε.
- Να παρακολουθείτε την πρόοδο του βουρτσίσματός σας.
- Να λαμβάνετε εξατομικευμένες συμβουλές και εφαρμόσιμες συστάσεις για τη βελτίωση της στοματικής σας υγείας.
- Να έχετε πρόσβαση σε όλα τα οφέλη και να λαμβάνετε συνεχείς αναβαθμίσεις στην εμπειρία σας Prestige.

Η εφαρμογή είναι συμβατή με μια μεγάλη ποικιλία iPhone και smartphone Android™. Μπορείτε να βρείτε περισσότερες πληροφορίες στη διεύθυνση www.philips.com/Prestige-Get-Started

Για να ξεκινήσετε τη χρήση της εφαρμογής Sonicare:





- 1 Κατεβάστε την εφαρμογή Sonicare στο τηλέφωνό σας.
- 2 Βεβαιωθείτε ότι το Bluetooth του τηλεφώνου σας είναι ενεργοποιημένο.
- 3 Σηκώστε την οδοντόβουρτσα για να βεβαιωθείτε ότι είναι ενεργή (φώτα αναμμένα).
- 4 Ανοίξτε την εφαρμογή και ακολουθήστε τα καθοδηγούμενα βήματα.
- 5 Κάντε σύζευξη της οδοντόβουρτσας με την εφαρμογή.
- 6 Δημιουργήστε τον λογαριασμό σας μέσω της εφαρμογής. Αν σας ζητηθεί, ολοκληρώστε την ενημέρωση υλικολογισμικού, για να αποκτήσετε πρόσβαση στις πιο πρόσφατες βελτιώσεις και τα πιο πρόσφατα χαρακτηριστικά.
- 7 Βουρτσίζετε τα δόντια σας τακτικά. Είστε έτοιμοι να ξεκινήσετε εμπειρία σύνδεσης. Όταν συγχρονίζετε τακτικά την οδοντόβουρτσα με την εφαρμογή, μπορείτε να λαμβάνετε ενημερώσεις για να βελτιώσετε τη στοματική σας υγιεινή.
- 8 Κάντε συγχρονισμό τακτικά.
 - Για μη αυτόματο συγχρονισμό: Συζευξτε/συνδέετε την οδοντόβουρτσά σας με την εφαρμογή κάθε δύο εβδομάδες για να επωφεληθείτε από τις λειτουργίες/δυνατότητες της εφαρμογής.
 - Για αυτόματο συγχρονισμό: Επιτρέψτε τα δικαιώματα τοποθεσίας κατά τη ρύθμιση της εφαρμογής. Επιτρέποντας τα δικαιώματα τοποθεσίας, το τηλέφωνό σας γνωρίζει πότε βρίσκεται εντός του εύρους σύνδεσης της οδοντόβουρτσας και μπορεί να ανανεώνει τα δεδομένα βουρτσίσματος στην εφαρμογή, για να παρέχει τις πιο πρόσφατες πληροφορίες και προτάσεις

Σημείωση: Βεβαιωθείτε ότι το Bluetooth του τηλεφώνου σας είναι ενεργοποιημένο όταν χρησιμοποιείτε την εφαρμογή, ώστε η οδοντόβουρτσα να μπορεί να μεταφέρει και να ενημερώνει τα δεδομένα βουρτσίσματος στην εφαρμογή. Αν έχετε ερωτήσεις σχετικά με τον λόγο για τον οποίο συλλέγονται τα δεδομένα βουρτσίσματος σας, διαβάστε τη Δήλωση απορρήτου Sonicare που είναι διαθέσιμη κατά τη διαδικασία ρύθμισης της εφαρμογής.

Εφαρμογή - Λειτουργίες

Η εφαρμογή Sonicare παρέχει προσαρμόσιμες ρυθμίσεις για την οδοντόβουρτσα σύμφωνα με τις προτιμήσεις σας, όπως:

- Ρυθμίσεις έντασης
- Στοιχεία ελέγχου λειτουργίας
- Ενεργοποίηση και απενεργοποίηση Προσαρμοστικής έντασης
- Ενεργοποίηση και απενεργοποίηση Ενημέρωσης τριψίματος

Κεφαλή βουρτσίσματος

Η ηλεκτρική οδοντόβουρτσα Sonicare Prestige συνοδεύεται από τη νέα «κεφαλή Premium All-in-One» (A3). Αυτή η κεφαλή βουρτσίσματος έχει σχεδιαστεί ειδικά για να παρέχει εξαιρετική αφαίρεση πλάκας, λεύκανση (αφαίρεση κηλίδων) και οφέλη για την υγεία των ούλων.

Οι κεφαλές βουρτσίσματος Premium All-in-One διαθέτουν τεχνολογία BrushSync (βλ. περιγραφή παρακάτω), όπως υποδεικνύεται από το σύμβολο  στο κάτω μέρος της κεφαλής βουρτσίσματος.

Για να εξερευνήσετε το πλήρες φάσμα των επιλογών κεφαλής βουρτσίσματος που προσφέρουμε, επισκεφτείτε τον ιστότοπό μας για περισσότερες πληροφορίες:

www.philips.com/toothbrush-heads

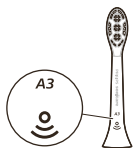

Χρήση της Philips Sonicare

Οδηγίες βουρτσίσματος

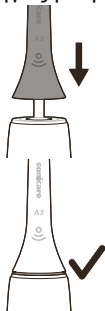

- 1 Σπρώξτε την κεφαλή βουρτσίσματος γερά πάνω στη λαβή.

Σημείωση: Είναι φυσιολογικό να υπάρχει ένα μικρό κενό ανάμεσα στην κεφαλή της οδοντόβουρτσας και τη λαβή. Αυτό επιτρέπει στην κεφαλή βουρτσίσματος να δονείται σωστά.

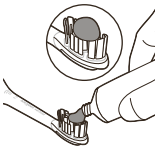

- 2 Βρέξτε τις τρίχες της οδοντόβουρτσας και απλώστε μια μικρή ποσότητα οδοντόκρεμας.



- 3 Τοποθετήστε τις τρίχες της οδοντόβουρτσας στα δόντια και με μικρή γωνία (45 μοίρες). Εφαρμόστε ελαφρά πίεση για να κάνετε τις τρίχες να φτάσουν στη γραμμή των ούλων ή λίγο κάτω από τη γραμμή των ούλων.

Σημείωση: Φροντίστε ώστε το κέντρο της κεφαλής της οδοντόβουρτσας να είναι σε διαρκή επαφή με τα δόντια.



- 4 Πιέστε το κουμπί ενεργοποίησης/απενεργοποίησης, για να ενεργοποιήσετε τη Philips Sonicare.

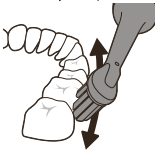

- 5 Εφαρμόστε ελαφριά πίεση για να μεγιστοποιήσετε την αποτελεσματικότητα της Philips Sonicare και αφήστε την οδοντόβουρτσα Philips Sonicare να κάνει όλη τη δουλειά για εσάς.

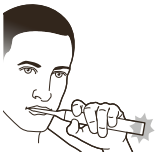

Σημείωση: Οι τρίχες θα απλώνουν ελαφρώς προς τα έξω. Μην τρίβετε τα δόντια σας. Όταν ασκείτε υπερβολική πίεση, η δόνηση από τη λαβή αλλάζει και το φως ενημέρωσης βουρτσίσματος αναβοσβήνει σε μωβ, για να σας προειδοποιήσει.

Μετακινήστε απαλά και αργά την κεφαλή βουρτσίσματος κατά μήκος των δοντιών με μικρές κινήσεις εμπρός-πίσω, έτσι ώστε οι μακρύτερες τρίχες να φτάνουν ανάμεσα στα δόντια. Συνεχίστε αυτή την κίνηση καθ' όλη τη διάρκεια του βουρτσίσματος.

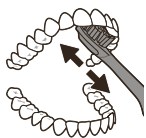

- 6 Για να καθαρίσετε τις εσωτερικές επιφάνειες των μπροστινών δοντιών, γείρετε τη λαβή της οδοντόβουρτσας έτσι ώστε να είναι σε ημικατακόρυφη θέση και βουρτσίστε κάθε δόντι με πολλές κατακόρυφες, επικαλυπτόμενες κινήσεις.
- 7 Το BrushPacer διαιρεί τον χρόνο βουρτσίσματος σε έξι ίσα τμήματα και υποδεικνύει πότε πρέπει να προχωρήσετε στην επόμενη περιοχή. Τα τμήματα υποδεικνύονται με μια σύντομη παύση στη δόνηση. Η οδοντόβουρτσα σταματά αυτόματα στο τέλος του βουρτσίσματος.

Σημείωση: Η οδοντόβουρτσα Philips Sonicare μπορεί να χρησιμοποιηθεί με ασφάλεια σε σιδεράκια, οδοντικές επεμβάσεις και οδοντικές αποκαταστάσεις (σφραγίσματα, γέφυρες, επικαλύψεις)

Λειτουργίες βουρτσίσματος

Η ηλεκτρική οδοντόβουρτσα είναι προρυθμισμένη στη λειτουργία καθαρισμού "all-in-one" με τη ρουτίνα βουρτσίσματος 2 λεπτών που συνιστά ο οδοντίατρος, με βηματοδότη οδοντόβουρτσας έξι τμημάτων.

Για να εξατομικεύσετε τη λειτουργία βουρτσίσματος, μπορείτε να προσαρμόσετε τις ρυθμίσεις της ηλεκτρικής οδοντόβουρτσας από την εφαρμογή Sonicare (βλέπε 'Εφαρμογή Sonicare – Έναρξη').

Σημείωση: Παρόλο που μια λειτουργία δεν εμφανίζεται στη λαβή της οδοντόβουρτσας, μπορείτε να ενημερώσετε τη λειτουργία οποιαδήποτε στιγμή από την εφαρμογή Sonicare και η επιλογή σας θα αποθηκευτεί.

Ρυθμίσεις έντασης

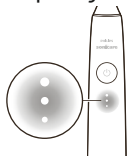

Η ηλεκτρική οδοντόβουρτσά σας διαθέτει 3 διαφορετικές ρυθμίσεις έντασης:

- Υψηλή ένταση (τρεις λυχνίες)
- Μεσαία ένταση (δύο λυχνίες)
- Χαμηλή ένταση (μία λυχνία)

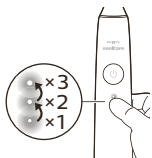

Για να επιλέξετε χειροκίνητα την επιθυμητή ένταση, πατήστε τις ενδεικτικές λυχνίες έντασης στη λαβή, για να μεταβείτε κυκλικά στις επιλογές. Η ρύθμιση έντασης μπορεί να αλλάξει πριν, κατά τη διάρκεια ή μετά το βούρτσισμα.

Σημείωση: Η ρύθμιση έντασης μπορεί, επίσης, να προσαρμοστεί από την εφαρμογή Sonicare.

Τεχνολογία BrushSync

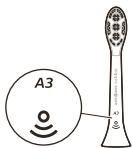

Χάρη στην τεχνολογία BrushSync, η κεφαλή βουρτσίσματος μπορεί να επικοινωνεί με τη λαβή μέσω ενός μικροσίπ. Το σύμβολο  στο κάτω μέρος της κεφαλής βουρτσίσματος υποδεικνύει ότι είναι εξοπλισμένη με αυτήν την τεχνολογία.

Η τεχνολογία BrushSync προσφέρει τις εξής δυνατότητες:

- Υπενθύμιση αντικατάστασης κεφαλής βουρτσίσματος
- Λειτουργία σύζευξης BrushSync (για τις κεφαλές βουρτσίσματος Tongue Care)

Χαρακτηριστικά

- SenseIQ
- Ενημέρωση αισθητήρα πίεσης
- Προσαρμοστική ένταση
- Ενημέρωση τριψίματος
- BrushPacer
- Υπενθύμιση αντικατάστασης κεφαλής βουρτσίσματος

SenseIQ

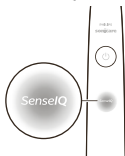

Το Sonicare είναι εξοπλισμένο με τεχνολογία SenseIQ που είναι ένας συνδυασμός έξυπνων χαρακτηριστικών που παρατηρούν τις συμπεριφορές βουρτσίσματος (π.χ. κινήσεις, συνήθειες, επιλογή κεφαλής βουρτσίσματος) και παρέχουν εξατομικευμένη ενημέρωση και προτάσεις.

Οι λειτουργίες του SenseIQ περιλαμβάνουν:

- Προσαρμοστική ένταση
 - Ενημέρωση σε πραγματικό χρόνο:
 - Ενημέρωση τριψίματος
 - Ενημέρωση αισθητήρα πίεσης
 - Εξατομικευμένες προτάσεις στην εφαρμογή
 - Ενημέρωση συμπεριφοράς βουρτσίσματος στην εφαρμογή
- Το εικονίδιο SenseIQ στη λαβή ανάβει όταν οι έξυπνες λειτουργίες είναι ενεργές:
- κατά το βούρτσισμα

- για την επιβεβαίωση της ενεργοποίησης και της απενεργοποίησης των ρυθμίσεων

Ενημέρωση αισθητήρα πίεσης

Η οδοντόβουρτσα Sonicare μετρά την πίεση που ασκείτε κατά το βούρτσισμα, για την προστασία των ούλων και των δοντιών σας από φθορά.

Εάν εφαρμόσετε υπερβολική πίεση, η λαβή θα αλλάξει τη δόνηση της και η λυχνία ενημέρωσης βουρτσίσματος θα αναβοσβήσει (μωβ) στο κάτω μέρος της λαβής, μέχρι να μειώσετε την πίεση.

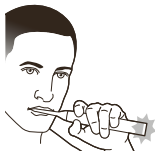

Σημείωση: Ο αισθητήρας πίεσης είναι ενεργοποιημένος κατά την παράδοση του προϊόντος. Για να απενεργοποιήσετε αυτό το χαρακτηριστικό, δείτε την ενότητα «Ενεργοποίηση ή απενεργοποίηση χαρακτηριστικών».

Προσαρμοστική ένταση

Η οδοντόβουρτσα Sonicare έχει σχεδιαστεί με Προσαρμοστική ένταση για την προστασία των ούλων σας. Εάν εφαρμόσετε υπερβολική πίεση για μεγάλο χρονικό διάστημα, η οδοντόβουρτσα θα μειώσει αυτόματα τη ρύθμιση έντασης κατά 1 επίπεδο. Θα υπάρξει μια σύντομη παύση στην ενημέρωση πίεσης και θα αισθανθείτε την ένταση να προσαρμόζεται στο επόμενο χαμηλότερο επίπεδο.

Σημείωση: Η προσαρμοστική ένταση είναι ενεργοποιημένη στο προϊόν κατά την αγορά. Για να απενεργοποιήσετε αυτό το χαρακτηριστικό, δείτε την ενότητα «Ενεργοποίηση ή απενεργοποίηση χαρακτηριστικών».

Σημείωση: Σε κάθε νέο κύκλο βουρτσίσματος η ένταση θα επιστρέψει στην προκαθορισμένη ρύθμιση.

Ενημέρωση τριψίματος

Η οδοντόβουρτσα Sonicare μετρά τις κινήσεις ενώ βουρτσίζετε, για να ανιχνεύσει συμπεριφορά τριψίματος (δείτε τις οδηγίες βουρτσίσματος για τη βέλτιστη τεχνική). Αν τρίβετε τακτικά κατά το βούρτσισμα, η εφαρμογή θα σας συστήσει να ενεργοποιήσετε την Ενημέρωση τριψίματος.



Όταν η Ενημέρωση τριψίματος είναι ενεργοποιημένη, η λυχνία ενημέρωσης τριψίματος στο κάτω μέρος της λαβής θα ανάψει με πορτοκαλί χρώμα και η λαβή θα αλλάξει τη δόνησή της ως υπενθύμιση να σταματήσετε το τρίψιμο. Η λυχνία ενημέρωσης βουρτσίσματος θα σβήσει όταν σταματήσετε το τρίψιμο.

Σημείωση: Η Ενημέρωση τριψίματος είναι απενεργοποιημένη από προεπιλογή. Για να την ενεργοποιήσετε, ανατρέξτε στην ενότητα "Ενεργοποίηση ή απενεργοποίηση χαρακτηριστικών".

BrushPacer

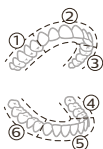

Το BrushPacer διαιρεί τον χρόνο βουρτσίσματος σε έξι ίσα τμήματα και υποδεικνύει τότε πρέπει να προχωρήσετε στην επόμενη περιοχή. Τα τμήματα υποδεικνύονται με μια σύντομη παύση στη δόνηση. Η οδοντόβουρτσα σταματά αυτόματα στο τέλος του βουρτσίσματος.

Σημείωση: Επιπλέον τμήματα μπορούν να προστεθούν, όταν χρησιμοποιείτε τις λειτουργίες "White+" ή "Gum Health". Δείτε την εφαρμογή Sonicare για περιγραφές λειτουργιών.

Υπενθύμιση αντικατάστασης κεφαλής βουρτσίσματος

Η οδοντόβουρτσα Sonicare παρακολουθεί τη φθορά της έξυπνης κεφαλής βουρτσίσματος, χρησιμοποιώντας την τεχνολογία BrushSync για τη μέτρηση:

- Τη συνολική πίεση που ασκείτε κατά το βούρτσισμα
- Τον συνολικό χρόνο που έχετε βουρτσίσει τα δόντια σας με την κεφαλή βουρτσίσματος

Όταν η κεφαλή βουρτσίσματος δεν είναι πλέον αποτελεσματική, η ενδεικτική λυχνία υπενθύμισης αντικατάστασης κεφαλής βουρτσίσματος θα αναβοσβήνει σε πορτοκαλί και η λαβή θα εκπέμψει μια σειρά από ηχητικά σήματα και τόνους που θα υποδεικνύουν ότι έχει έρθει η ώρα να αντικαταστήσετε την κεφαλή βουρτσίσματος.

Σημείωση: Η υπενθύμιση αντικατάστασης κεφαλής βουρτσίσματος είναι ενεργοποιημένη κατά την παράδοση του προϊόντος. Για να απενεργοποιήσετε αυτό το χαρακτηριστικό, δείτε την ενότητα «Ενεργοποίηση ή απενεργοποίηση χαρακτηριστικών».

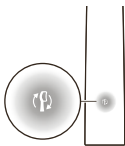

Ενεργοποίηση ή απενεργοποίηση χαρακτηριστικών

Μπορείτε να ενεργοποιήσετε ή να απενεργοποιήσετε τα ακόλουθα χαρακτηριστικά της οδοντόβουρτσάς σας:

- Προσαρμοστική ένταση
- Ενημέρωση αισθητήρα πίεσης
- Ενημέρωση τριψίματος
- Υπενθύμιση αντικατάστασης κεφαλής βουρτσίσματος

Σημείωση: Η Προσαρμοστική ένταση θα απενεργοποιηθεί όταν απενεργοποιηθεί ο αισθητήρας πίεσης.

Από την εφαρμογή

Οι ακόλουθες λειτουργίες μπορούν να ενεργοποιηθούν ή να απενεργοποιηθούν από την εφαρμογή Sonicare.

- Προσαρμοστική ένταση
- Ενημέρωση τριψίματος

Για οδηγίες σχετικά με τον τρόπο σύνδεσης στην εφαρμογή (βλέπε 'Εφαρμογή Sonicare – Έναρξη').

Από τη λαβή

Βήμα 1: Τοποθετήστε τη λαβή στη βάση φόρτισης.



Βήμα 2: Πατήστε παρατεταμένα το κουμπί λειτουργίας για:

| Προσαρμοστική ένταση | Υπενθύμιση αντικατάστασης κεφαλής βουρτσίσματος | Ενημέρωση αισθητήρα πίεσης |
|----------------------|---|----------------------------|
|----------------------|---|----------------------------|

| | | |
|--------------------|--------------------|--------------------|
| έως 3 δευτερόλεπτα | Έως 5 δευτερόλεπτα | Έως 7 δευτερόλεπτα |
|--------------------|--------------------|--------------------|



Βήμα 3: Αφήστε το κουμπί λειτουργίας, όταν ακούσετε

| | | |
|----------------|--|--|
| 1 ηχητικό σήμα | 1 ηχητικό σήμα και μετά 2 ηχητικά σήματα | 1 ηχητικό σήμα, 2 ηχητικά σήματα και μετά 3 ηχητικά σήματα |
|----------------|--|--|



Η ένδειξη SenseIQ ανάβει για 3 δευτερόλεπτα

Η ένδειξη υπενθύμισης αντικατάστασης κεφαλής βουρτσίσματος ανάβει για 3 δευτερόλεπτα

Η ένδειξη SenseIQ και ο φωτεινός δακτύλιος ανάβουν σε μωβ για 3 δευτερόλεπτα

Μαζί με:



Αν δείτε την ένδειξη μπαταρίας να αναβοσβήσει σε λευκό χρώμα 3 φορές και ακούσετε 3 ηχητικούς τόνους (από χαμηλό προς υψηλό), τότε το χαρακτηριστικό έχει ενεργοποιηθεί.

Η

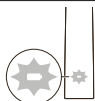

Αν δείτε την ένδειξη μπαταρίας να αναβοσβήσει σε πορτοκαλί χρώμα 3 φορές και ακούσετε 3 ηχητικούς τόνους από υψηλό προς χαμηλό, τότε το χαρακτηριστικό έχει απενεργοποιηθεί.

Φόρτιση και κατάσταση μπαταρίας

Φόρτιση στη βάση φόρτισης

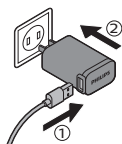

- 1 Συνδέστε το καλώδιο USB της βάσης φόρτισης στον μετασχηματιστή τοίχου USB και συνδέστε τον μετασχηματιστή τοίχου σε μια πρίζα.

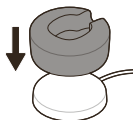

- 2 Τοποθετήστε τη βάση φόρτισης (καθαρό κάλυμμα) στη βάση φόρτισης.

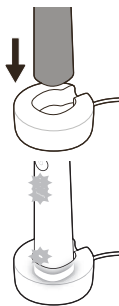

- 3 Τοποθετήστε τη λαβή της οδοντόβουρτσας στον φορτιστή.
 - a Για να υποδείξει ότι η φόρτιση έχει ξεκινήσει με επιτυχία, η οδοντόβουρτσα θα εκπέμψει δύο ηχητικά σήματα και τα φώτα θα ανάψουν σε ανοδική κίνηση.
 - b Κατά τη φόρτιση, η ένδειξη μπαταρίας αναβοσβήνει σε λευκό χρώμα.
- 4 Αφήστε την οδοντόβουρτσα στον φορτιστή μέχρι να φορτιστεί πλήρως. Η λυχνία μπαταρίας θα σβήσει (θα σταματήσει να αναβοσβήνει) όταν ολοκληρωθεί η φόρτιση της λαβής.

Σημείωση: Μπορεί να χρειαστούν έως και 16 ώρες για να φορτιστεί πλήρως η οδοντόβουρτσα Sonicare.

Φόρτιση με τη θήκη ταξιδιού φόρτισης

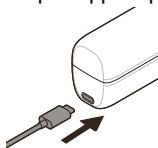

- 1 Συνδέστε το καλώδιο USB στη θήκη ταξιδιού και στον μετασχηματιστή τοίχου USB.
- 2 Συνδέστε τον μετασχηματιστή τοίχου σε μια πρίζα.

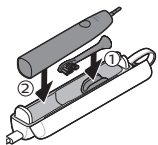

- 3 Τοποθετήστε την οδοντόβουρτσα στη θήκη ταξιδιού.

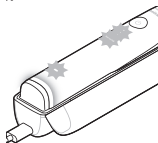

- a Για να υποδείξει ότι η φόρτιση έχει ξεκινήσει με επιτυχία, η οδοντόβουρτσα θα εκπέμψει δύο ηχητικά σήματα και τα φώτα θα ανάψουν σε ανοδική κίνηση.
- b Κατά τη φόρτιση, η ένδειξη μπαταρίας αναβοσβήνει σε λευκό χρώμα.

- 4 Αφήστε την θήκη ταξιδιού στην πρίζα μέχρι να φορτιστεί πλήρως η οδοντόβουρτσα. Η λυχνία μπαταρίας θα σβήσει (θα σταματήσει να αναβοσβήνει) όταν ολοκληρωθεί η φόρτιση της λαβής.

Σημείωση: Βεβαιωθείτε ότι η θήκη ταξιδιού τοποθετείται στο πλάι για καλύτερη σταθερότητα.

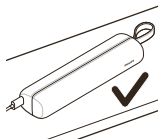

Κατάσταση μπαταρίας (όταν η λαβή βρίσκεται σε φορτιστή εργασίας ή θήκη ταξιδιού)

Όταν τοποθετήσετε τη λαβή στον φορτιστή ή στη θήκη ταξιδιού, η ένδειξη μπαταρίας θα υποδεικξει τη στάθμη της μπαταρίας.

| Κατάσταση μπαταρίας | Ένδειξη μπαταρίας |
|---------------------|--|
| Φόρτιση | Αναβοσβήνει σε λευκό |
| Πλήρης | Ανάβει σε λευκό για 30 δευτερόλεπτα και μετά σβήνει. |

Κατάσταση μπαταρίας (όταν η λαβή δεν βρίσκεται στον φορτιστή)

Όταν η οδοντόβουρτσα είναι ενεργή, η λυχνία της μπαταρίας στο κάτω μέρος της λαβής θα υποδεικξει την κατάσταση της μπαταρίας.

| Κατάσταση μπαταρίας | Ένδειξη μπαταρίας | Ήχος |
|---------------------|--------------------------|---|
| Πλήρης | Ανάβει σε λευκό | - |
| Μερικώς φορτισμένη | Αναβοσβήνει σε λευκό | - |
| Χαμηλή | Αναβοσβήνει σε πορτοκαλί | Η λαβή εκπέμπει 3 ηχητικά σήματα μετά το βούρτσισμα |
| Αδεια | Αναβοσβήνει σε πορτοκαλί | Η λαβή εκπέμπει 2 σετ ηχητικών σημάτων μετά το βούρτσισμα |

Καθάρισμα

Κεφαλή και λαβή οδοντόβουρτσας

Οι κεφαλές και η λαβή της οδοντόβουρτσας μπορούν να καθαριστούν ξεπλένοντάς τες με ζεστό νερό.

1 Αφαιρέστε την κεφαλή βουρτσίσματος από τη λαβή και ξεπλύνετε σχολαστικά.

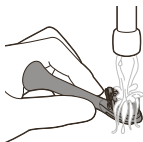

2 Ξεπλένετε ολόκληρη τη λαβή και ιδιαίτερα τη σύνδεση της κεφαλής βουρτσίσματος. Καθαρίστε απαλά την περιοχή γύρω από το λαστιχένιο στεγανοποιητικό. Τουλάχιστον μία φορά την εβδομάδα.

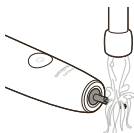

Σημείωση: Μη σπρώχνετε το λαστιχένιο στεγανοποιητικό στο επάνω μέρος της λαβής.

Θήκη ταξιδιού και φορτιστής

1 Αποσυνδέετε τον φορτιστή και τη θήκη ταξιδιού από την πρίζα πριν τα καθαρίσετε.

2 Χρησιμοποιήστε ένα νωπό πανί για να καθαρίσετε την επιφάνεια του φορτιστή και τη θήκη ταξιδιού.



Κίνδυνος: Αποσυνδέστε τον μετασχηματιστή τσίχου USB και τους φορτιστές πριν τους καθαρίσετε.

Προφυλάξεις:

- Μην πλένετε το προϊόν ή τα αξεσουάρ του σε πλυντήριο πιάτων.
- Μην χρησιμοποιείτε ισοπροπυλική αλκοόλη, ξύδι, λευκαντικό ή άλλα καθαριστικά οικιακής χρήσης, για να καθαρίσετε το προϊόν ή τα αξεσουάρ του, καθώς μπορεί να προκληθεί αποχρωματισμός.
- Βεβαιωθείτε ότι η κεφαλή βουρτσίσματος και η οδοντόβουρτσα είναι στεγνές πριν από την αποθήκευση στη θήκη ταξιδιού.
- Μην χρησιμοποιείτε αιθέρια έλαια για να καθαρίσετε την κεφαλή βουρτσίσματος, το προϊόν ή τα αξεσουάρ, καθώς αυτό μπορεί να προκαλέσει ζημιά

Αποθήκευση

Εάν δεν πρόκειται να χρησιμοποιήσετε το προϊόν για μεγάλο χρονικό διάστημα, αποσυνδέστε το από την πρίζα, καθαρίστε το και αποθηκεύστε το σε δροσερό και ξηρό μέρος, μακριά από άμεση ηλιακή ακτινοβολία.

Αντιμετώπιση προβλημάτων

Σε αυτό το κεφάλαιο συνοψίζονται τα πιο συνηθισμένα προβλήματα που ενδέχεται να αντιμετωπίσετε με τη συσκευή. Αν δεν μπορείτε να λύσετε το πρόβλημα με τις παρακάτω πληροφορίες, ανατρέξτε στη λίστα συχνών ερωτήσεων στη διεύθυνση www.philips.com/support ή επικοινωνήστε με το Κέντρο Εξυπηρέτησης Καταναλωτών στη χώρα σας.

| Πρόβλημα | Πιθανή αιτία | Λύση |
|---|---|---|
| Δεν μπορώ να συνδέσω πλήρως την κεφαλή βουρτσίσματος. Υπάρχει ένα κενό ανάμεσα στην κεφαλή βουρτσίσματος και τη λαβή. | | Αυτό το κενό είναι φυσιολογικό και είναι απαραίτητο, ώστε η κεφαλή βουρτσίσματος να δονείται κατάλληλα. |
| Η δόνηση της οδοντόβουρτσας Philips Sonicare είναι λιγότερο ισχυρή από πριν. | Η λειτουργία προσαρμοστικής έντασης έχει ενεργοποιηθεί, ο αισθητήρας πίεσης έχει ενεργοποιηθεί (βλέπε 'Ενημέρωση αισθητήρα πίεσης') ή η ένταση άλλαξε κατά λάθος. | Απενεργοποιήστε την προσαρμοστική ένταση ή/και τη λειτουργία (βλέπε 'Ενεργοποίηση ή απενεργοποίηση χαρακτηριστικών') του αισθητήρα πίεσης ή/και αυξήστε το επίπεδο έντασης πιέζοντας την ενδεικτική λυχνία έντασης στο επιθυμητό επίπεδο (βλέπε 'Ρυθμίσεις έντασης'). |

| Πρόβλημα | Πιθανή αιτία | Λύση |
|--|--|---|
| Λείπουν εξαρτήματα από την οδοντόβουρτσα Philips Sonicare. | Τα εξαρτήματα που λείπουν δεν περιλαμβάνονται στο μοντέλο που αγοράσατε. | Τα αξεσουάρ και ο αριθμός των εξαρτημάτων της κεφαλής βουρτσίσματος εξαρτώνται από τον αριθμό μοντέλου που έχετε αγοράσει. Μπορείτε να βρείτε τον αριθμό μοντέλου HX στο κάτω μέρος της λαβής, για να δείτε τι συνοδεύει τη λαβή σας. |

Ανακύκλωση



- Αυτό το σύμβολο δηλώνει ότι τα ηλεκτρικά προϊόντα και οι μπαταρίες δεν πρέπει να απορρίπτονται μαζί με τα συνηθισμένα οικιακά απορρίμματα.
- Ακολουθήστε τους εγχώριους κανονισμούς για την ξεχωριστή συλλογή ηλεκτρικών προϊόντων και μπαταριών.

Αφαίρεση ενσωματωμένης επαναφορτιζόμενης μπαταρίας

Η ενσωματωμένη επαναφορτιζόμενη μπαταρία πρέπει να αφαιρείται από ειδικευμένο επαγγελματία όταν απορρίπτεται το προϊόν. Οδηγίες για την αφαίρεση των ενσωματωμένων επαναφορτιζόμενων μπαταριών μπορείτε να βρείτε στη διεύθυνση www.philips.com/support.

Εγγύηση και υποστήριξη

Αν χρειάζεστε πληροφορίες ή υποστήριξη, επισκεφτείτε τον ιστότοπο www.philips.com/support ή διαβάστε το φυλλάδιο της διεθνούς εγγύησης.

Περιορισμοί εγγύησης

- Οι όροι της διεθνούς εγγύησης δεν καλύπτουν τα εξής:
- Κεφαλές βουρτσίσματος.
 - Βλάβες που προκαλούνται από χρήση μη εγκεκριμένων ανταλλακτικών εξαρτημάτων.
 - Βλάβες που προκλήθηκαν από κακή χρήση, κατάχρηση, αμέλεια, τροποποιήσεις ή μη εξουσιοδοτημένη επισκευή.

- Φυσική φθορά και ρωγμές, συμπεριλαμβανομένων χτυπημάτων, γρατσουνιών, γδαρσιμάτων, αποχρωματισμού ή ξεθωριάσματος.

Въведение

Честита нова електрическа четка за зъби Philips Sonicare! Много по-ефективно премахване на плаката, по-бели зъби и по-здрави венци – на една ръка разстояние. Ако използвате комбинацията на Sonicare от нежна звукова технология и клинично разработени и доказани характеристики, можете да сте сигурни, че ще получите най-доброто почистване всеки път. За по-нататъшна поддръжка и регистрация на продукта, посетете: www.philips.com/Prestige-Get-Started
Добре дошли в семейството на Philips Sonicare!



Важна информация за безопасност

Използвайте продукта само по предназначение. Преди да използвате продукта и батериите и аксесоарите към него, прочетете внимателно тази важна информация и я запазете за бъдеща справка. Неправилната употреба може да доведе до опасности или сериозни наранявания.

Предупреждения

- Пазете зарядното устройство от вода.
- След почистване проверявайте дали зарядното устройство е напълно сухо, преди да го включите в контакта.
- Този уред може да се използва от деца и хора с намалени физически, сетивни или умствени възможности или без опит и познания, ако са под наблюдение или са инструктирани за безопасна употреба на уреда и разбират евентуалните опасности. Почистването и потребителската поддръжка не бива да се извършват от деца без надзор.
- Не позволявайте на деца да си играят с уреда.

- Използвайте само оригинални аксесоари и консумативи на Philips. Използвайте само зарядното устройство, предоставено с продукта. Ако са предоставени, използвайте само оригиналните USB кабел и USB охраняващо устройство.
- Този уред не съдържа части, които потребителят може да обслужва. Ако уредът е повреден, прекратете използването му и се свържете с центъра за обслужване на потребители във Вашата държава (вж. 'Гаранция и поддръжка'). Ако кабелът е повреден, сменете зарядното устройство с ново.
- Не използвайте зарядното устройство на открито или близо до горещи повърхности.
- Никоя част от продукта не може да се мие в съдомиялна машина.
- Този уред е предназначен само за почистване на зъбите, венците и езика.
- Спрете да използвате уреда и се консултирайте с Вашия зъболекар/лекар, ако се появи прекомерно кървене след употреба, ако кървенето продължава да се появява след едноседмична употреба или ако изпитвате дискомфорт или болка.
- Ако сте претърпели операция на устната кухина или венците през последните 2 месеца, посъветвайте се със зъболекар, преди да използвате уреда.
- Ако имате пейсмейкър или друго имплантирано устройство, се свържете със своя лекар или с производителя на имплантираното устройство, преди да използвате този продукт.
- Ако имате медицински съображения, преди да използвате този уред, се консултирайте с лекар.
- Този уред е уред за лична хигиена и не е предназначен за употреба от много пациенти в стоматологична практика или институция.

- Преустановете използването на главата за четка, ако е със счупени или изкривени косъмчета. Сменяйте главата на четката на всеки 3 месеца или по-малко, ако се появят признаци за износване.
- Ако пастата ви за зъби съдържа пероксид, сода или бикарбонат (често се срещат в избелващите паста за зъби), почиствайте внимателно главата на четката със сапун и вода след всяка употреба. Това предотвратява евентуално напукване на пластмасата.
- Избягвайте пряк контакт с продукта, които съдържат есенциални масла или кокосово масло. Контактът с такива продукти може да доведе до отскубване на косъмчета от уреда.
- За зареждане на батерията използвайте само USB адаптера за стена, основата за зареждане и зареждащия кабел за пренасяне, предоставени с продукта: WAA1001, WAA2001, HX9200 или HX9200/B; и TCC1001, TCC2001, TCC3001, CBB1001 или CBB2001. Не използвайте удължителен кабел.
- Зареждайте, използвайте и съхранявайте продукта при температура между 0 °C и 40 °C.
- Пазете продукта и батериите далече от огън и не ги излагайте на пряка слънчева светлина или високи температури.
- Ако продуктът стане необичайно горещ или изпуска миризма, смени цвета си или зареждането му отнема повече от обикновено, прекратете употребата и зареждането му и се свържете с Philips.
- Не поставяйте продуктите и батериите им в микровълнови фурни или върху индукционни котлони.

- Не отваряйте, не променяйте, не пробивайте, не повреждайте, нито разглобявайте продукта или батерията, за да не предизвикате нагриване на батериите или отделяне на токсични или опасни вещества. Батериите да не се свързват на късо, да не се зареждат прекомерно, нито да се зареждат обратно.
- Ако батериите са повредени или текат, избягвайте контакт с кожата или очите. В случай на такъв контакт незабавно изплакнете обилно с вода и потърсете медицинска помощ.

Електромагнитни полета (EMF)

Този уред Philips е в съответствие с нормативната уредба и всички действащи стандарти, свързани с излагането на електромагнитни излъчвания.

Директива за радио оборудване

С настоящото Philips декларира, че електрическите четки за зъби, оборудвани с интерфейс за радиочестотни вълни (Bluetooth или BrushSync), са в съответствие с Директива 2014/53/ЕС.

- Bluetooth радиочестота: 2,4 GHz
- Максимална Bluetooth радиочестотна мощност: 3 dBm
- NFC радиочестота: 13,56 MHz
- Максимална NFC радиочестотна мощност: 30,16 dBm

Пълният текст на ЕС декларацията за съответствие можете да намерите на следния интернет адрес:

www.philips.com/support

Предназначение

Електрическите четки за зъби Sonicare Prestige са предназначени да премахват полепналата плака и остатъците от храна от зъбите, за да се намали развалянето на зъбите и да се подобри и поддържа здравето на устната кухина. Електрическите четки за зъби Prestige са предназначени за домашна употреба.

Използването от деца трябва да е под родителски надзор.

Вашата Philips Sonicare

- 1 Хигиенично капаче за пътуване
- 2 Глава за четка Premium All-in-One (A3)
- 3 Символ BrushSync
- 4 Дръжка
- 5 Бутон за вкл./изкл. на захранването
- 6 Индикатор за интензивността и скрит бутон
- 7 Индикатор SenseIQ
- 8 Индикатор за напомняне за смяна на главата на четката
- 9 Индикатор за батерията
- 10 Светлинен индикатор на обратната връзка за миенето на зъбите
- 11 Зареждаща основа
- 12 Зарядна поставка
- 13 USB-A адаптер за стена
- 14 USB-C кабел
- 15 Зареждащ калъф за пътуване
- 16 USB-C порт

Забележка: Съдържанието на кутията може да се различава в зависимост от закупения модел.

На продукта може да се появят следните символи:
Прочетете ръководството за потребителя.

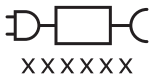

Разглобяема част на захранващото устройство: „xxxxxx“ показва номера на модела на одобрените зарядни устройства, които да се използват.

Приложение Sonicare – първи стъпки

Приложението Sonicare се сдвоява с вашата четка за зъби, за да ви предостави свързано изживяване. Като свържете вашата четка за зъби с акаунта си в приложението Sonicare, ще можете:

- Да персонализирате настройките на четката за зъби Sonicare в зависимост от предпочитаните ви режими, интензивност и обратна връзка от четката за зъби.
- Да проследявате напредъка в миенето на зъбите.
- Да получавате персонализирани съвети и полезни препоръки за подобряване на здравето на устната кухина.
- Да получите достъп до пълния набор от предимства и да получавате текущи надстройки за използването на вашата четка Prestige.



Приложението е съвместимо с широка гама от смартфони iPhone и Android™. Повече информация можете да намерите на www.philips.com/Prestige-Get-Started

За да направите своите първи стъпки с приложението Sonicare:



- 1 Изтеглете приложението Sonicare на телефона си.
- 2 Уверете се, че телефонът ви е с включен Bluetooth.
- 3 Вземете четката за зъби, за да се уверите, че е активна (светва).
- 4 Отворете приложението и следвайте насочващите стъпки.
- 5 Сдвоете четката си за зъби с приложението.
- 6 Създайте свой акаунт чрез приложението. Извършете актуализацията на фърмуера, ако бъде поискано, за да имате достъп до най-новите подобрения и функции.

- 7 Мийте зъбите си редовно. Готови сте да започнете своето свързано изживяване. Когато редовно синхронизирате четката за зъби с приложението, можете да получавате актуализации, които да спомогнат за подобряване на здравето на устната кухина.
- 8 Синхронизирайте редовно.
- **За ръчно синхронизиране:** Сдвоявайте/свързвайте четката за зъби с приложението на всеки две седмици, за да се възползвате от функциите/възможностите на приложението.
 - **За автоматично синхронизиране:** Позволете разрешение за местоположение, докато настройвате приложението. Когато разрешенията за местоположение са позволени, телефонът знае кога е в обхвата на четката за зъби и може да опресни данните от миенето на зъбите в приложението, за да предостави най-новата информация и препоръки

Забележка: Уверете се, че когато използвате приложението, Bluetooth на телефона ви е включен, за да можете да прехвърляте и актуализирате данните от миенето на зъбите ви към приложението. Ако имате въпроси защо данните за миенето на зъбите се събират, прочетете Декларацията за поверителност на Sonicare, която е налична през целия процес по настройване на приложението.

Приложение – Функции

Приложението Sonicare предоставя настройки за четката за зъби, които могат да се персонализират според предпочитанията ви, включително:

- Настройки за интензивност
- Управление на режимите
- Активиране и деактивиране на адаптивната интензивност
- Активиране и деактивиране на обратната връзка за четкането

Глава на четката

Вашата електрическа четка за зъби Sonicare Prestige се продава с новата „глава на четка Premium All-in-One“ (A3). Тази глава на четка е специално създадена да осигури изключително премахване на плаката, изibelване (премахване на петна) и ползи за здравето на венците. Главите на четки Premium All-in-One се произвеждат с технологията BrushSync (вж. описанието по-долу), както е посочено от символа  в долната част на главата.

За да разгледате пълната ни гама глави на четки, посетете нашия уебсайт за повече информация: www.philips.com/toothbrush-heads

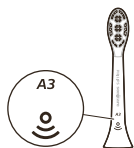

Използване на Philips Sonicare

Инструкции за четкане

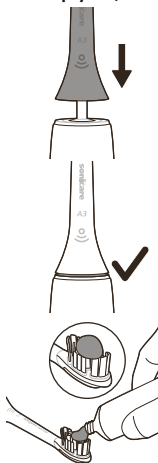

- 1 Натиснете главата на четката плътно върху дръжката.

Забележка: Нормално е да се вижда малко разстояние между главата на четката и дръжката. Това позволява на главата на четката да вибрира добре.

- 2 Навлажнете косъмчетата на четката за зъби и сложете малко паста за зъби.



- 3 Допрете косъмчетата на четката до зъбите леко под наклон (45 градуса). Натиснете леко, колкото косъмчетата да достигнат линията на венците или малко под линията на венците.

Забележка: Центърът на главата на четката трябва да докосва зъбите постоянно.



- 4 Натиснете бутона за включване/изключване, за да включите четката Philips Sonicare.

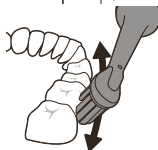

- 5 Прилагайте лек натиск, за да увеличите ефективността на четката за зъби Philips Sonicare, и ѝ позволете да се справи с миенето на зъбите вместо вас.



Забележка: Косъмчетата трябва леко да се разделят. Не търкайте. Вибрациите от дръжката се променят и индикаторът за обратна връзка за миенето на зъбите светва в лилаво, за да ви предупреди, когато прилагате твърде голям натиск.

Внимателно и бавно премествайте главата на четката върху зъбите с леки движения напред-назад, така че по-дългите косъмчета да достигнат пространствата между зъбите. Продължете да извършвате това движение през целия цикъл на четкане.

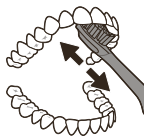

- 6 За почистване на вътрешните повърхности на предните зъби, наклонете дръжката на четката до наполовина изправено положение и направете няколко вертикални припокриващи се четкащи движения на всеки зъб.

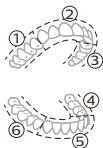

- 7 BrushPacer разделя времето за четкане на шест равни сегмента и посочва кога трябва да преминете към следващата област. Сегментите се обозначават с кратка пауза с вибрация. Четката за зъби спира автоматично в края на сесията на изчеткване.

Забележка: Вашата четка за зъби Philips Sonicare може да се използва безопасно с брекети, дентални аксесоари и други дентални елементи (пломби, коронки, мостове).

Режими за четкане

Вашата електрическа четка за зъби е предварително настроена на универсален режим на почистване, който осигурява препоръчаната от зъболекарите 2-минутна процедура на четкане с таймер за шест сегмента.

За да персонализирате режима си на миене на зъбите, можете да промените настройките на електрическата четка от приложението (вж. 'Приложение Sonicare – първи стъпки') Sonicare.

Забележка: Въпреки че на дръжката на четката за зъби не се показва режим, по всяко време можете да го актуализирате от приложението Sonicare и изборът ви ще бъде запазен.

Настройки за интензивност

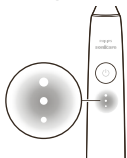

Вашата електрическа четка за зъби се предлага с 3 различни настройки за интензивността:

- Висока интензивност (три светлинни индикатора)
- Средна интензивност (два светлинни индикатора)
- Ниска интензивност (един светлинен индикатор)

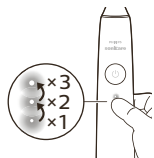

За да изберете ръчно желаната интензивност, натиснете светлинните индикатори за интензивност на дръжката, за да преминете през опциите. Настройката на интензивността може да бъде променена преди, по време на или след миене на зъбите.

Забележка: Настройката на интензивността може да бъде персонализирана и от приложението Sonicare.

Технология BrushSync

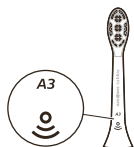

Технологията BrushSync дава възможност на главите на четките да изпращат сигнали до дръжката посредством микрочип. Символът  в долната част на главата на четката показва, че главата е снабдена с тази технология.

Технологията BrushSync дава възможност за:

- Напомняне за смяна на главата с четка
- Синхронизиране в режим BrushSync (за главите Tongue Care)

Функции

- SenseIQ
- Обратна връзка от датчика за натиск
- Адаптивна интензивност
- Обратна връзка за търкането
- BrushPacer
- Напомняне за смяна на главата с четка

SenseIQ



Вашата четка Sonicare притежава технологията SenseIQ – комбинация от интелигентни функции, които следят поведението ви при миенето на зъби (напр. движения, навици, избор на глава за четката) и предоставят персонализирана обратна връзка и препоръки.

Функциите на SenseIQ включват:

- Адаптивна интензивност
- Обратна връзка в реално време:
 - Обратна връзка за търкането
 - Обратна връзка от датчика за натиск

- Персонализирани препоръки в приложението
 - Обратна връзка в приложението за поведението при миене на зъби
- Иконата SenseIQ на дръжката свети, когато са активни интелигентните функции:
- докато миете зъбите си
 - за да потвърдите активирането и дезактивирането на настройките

Обратна връзка от датчика за натиск

Вашата четка Sonicare измерва натиска, който прилагате при четкане, за да защити венците и зъбите ви от увреждане.

Ако натискът е твърде силен, дръжката ще промени вибрациите си и индикаторът за обратна връзка за миенето на зъбите ще мига (в лилаво) в долната част на дръжката, докато не намалите натиска.

Забележка: Датчикът за натиск се предлага активиран във вашия продукт. За дезактивиране тази функция, вж. „Активиране или дезактивиране на функции“.



Адаптивна интензивност

Вашата четка за зъби Sonicare е създадена с адаптивна интензивност за предпазване на венците. Ако прилагате по-голям натиск за продължителен период от време, четката за зъби автоматично ще намали настройката за интензивност с 1 ниво. Ще усетите кратка пауза в обратната връзка за натиска и ще почувствате, че интензивността намалява с едно ниво.

Забележка: Продуктът е с фабрично активирана адаптивна интензивност. За дезактивиране тази функция, вж. „Активиране или дезактивиране на функции“.

Забележка: При всеки нов цикъл на миене интензивността ще се връща към предварително избраната от вас настройка.

Обратна връзка за търкането

Вашата четка за зъби Sonicare измерва движенията по време на миенето, за да установи поведение на търкане (за оптималната техника вижте инструкциите за миене на зъби). Ако редовно търкате, докато миете зъбите си, приложението ще препоръча да активирате обратната връзка за търкането.

Когато е активирана обратната връзка за търкането, светлинният индикатор (за обратната връзка от миенето на зъбите) в долната част на дръжката светва в кехлибарено и дръжката променя вибрациите си като напомняне да спрете търкането. Светлинният индикатор за обратната връзка от миенето ще се изключи, когато спрете да търкате.

Забележка: Обратната връзка за търкането първоначално е изключена. За активиране на тази функция вижте „Активиране или деактивиране на функции“.



BrushPacer

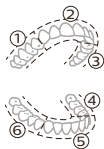

BrushPacer разделя времето за четкане на шест равни сегмента и посочва кога трябва да преминете към следващата област. Сегментите се обозначават с кратка пауза с вибрация. Четката за зъби спира автоматично в края на сесията на изчеткване.

Забележка: Могат да се добавят допълнителни сегменти, когато използвате режимите White+ или Gum Health. Вижте приложението Sonicare за описания на режимите.

Напомняне за смяна на главата с четка

Вашата четка за зъби Sonicare ще проследява износването на интелигентната глава за четката, използвайки технологията BrushSync за измерване на:

- Цялостния натиск, който прилагате при четкане
- Общото време, за което сте използвали главата на четката

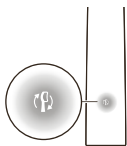

След като главата за четката вече не е ефективна, светлинният индикатор за напомняне за смяна на главата за четката ще започне да мига в кехлибарено, а дръжката ще издаде поредица от звукови сигнали, за да укаже, че е време да замените главата за четката.

Забележка: Вашият продукт се предлага с активирано напомняне за смяна на главата на четката. За деактивиране тази функция, вж. „Активиране или деактивиране на функции“.

Активиране или деактивиране на функции

Можете да активирате или деактивирате следните функции на вашата четка за зъби:

- Адаптивна интензивност
- Обратна връзка от датчика за натиск
- Обратна връзка за търкането
- Напомняне за смяна на главата с четка

Забележка: Адаптивната интензивност се деактивира, когато е деактивиран датчикът за натиск.

От приложението

Следните функции могат да бъдат активирани или деактивирани от приложението Sonicare.

- Адаптивна интензивност
- Обратна връзка за търкането

За инструкции как да свържете приложението (вж. 'Приложение Sonicare – първи стъпки').

От дръжката

Стъпка 1: Поставете дръжката върху поставката за зареждане.



Стъпка 2: Натиснете и задръжте бутона за включване за:

| | | |
|------------------------|---------------------------------------|-------------------------------------|
| Адаптивна интензивност | Напомняне за смяна на главата с четка | Обратна връзка от датчика за натиск |
|------------------------|---------------------------------------|-------------------------------------|

| | | |
|--------------|--------------|--------------|
| до 3 секунди | До 5 секунди | До 7 секунди |
|--------------|--------------|--------------|



Стъпка 3: Отпуснете бутона за включване, когато чуете

| | | |
|-----------------|--|--|
| 1 звуков сигнал | Звуков сигнал еднократно и след това двукратно | Звуков сигнал 1 път, 2 пъти и след това 3 пъти |
|-----------------|--|--|



| | | |
|---|---|---|
| Индикаторът SenseIQ светва за 3 секунди | Индикатор за напомняне за смяна на главата за четката светва за 3 секунди | Индикаторът SenseIQ светва и светлинният пръстен светва в лилаво за 3 секунди |
|---|---|---|

Заедно със:

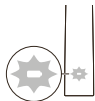

Ако видите индикаторът за батерията да примигва в бяло 3 пъти и чуете 3 звукови сигнала от нисък към висок, значи функцията е активирана.

ИЛИ

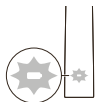

Ако видите индикаторът за батерията да примигва в кехлибарено 3 пъти и чуете 3 звукови сигнала от висок към нисък, значи функцията е дезактивирана.

Зареждане и състояние на батерията

Зареждане върху основата за зареждане

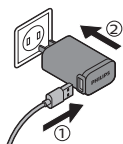

- 1 Включете USB кабела на основата за зареждане в USB адаптера за стена и включете адаптера за стена в електрически контакт.

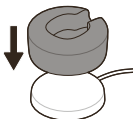

- 2 Поставете зарядната поставка (прозрачен капак) върху основата за зареждане.

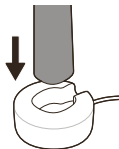

- 3 Поставете дръжката на четката за зъби върху зарядното.

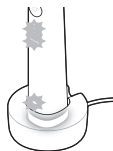

- а За да покаже, че зареждането е започнало успешно, четката за зъби ще издаде два звукови сигнала и светлините ще светнат с движение нагоре.
 - б По време на зареждане индикаторът на батерията мига в бяло.
- 4 Оставете четката за зъби върху зарядното устройство, докато не се зареди напълно. Индикаторът на батерията ще се изключи (спре да мига), когато дръжката завърши зареждането.

Забележка: Може да отнеме до 16 часа, за да заредите напълно четката си за зъби Sonicare.

Зареждане чрез калъфа за пътуване

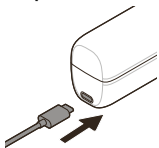

- 1 Включете USB кабела в кутията за пътуване и в USB адаптера за стена.
- 2 Включете адаптера за стена в електрически контакт.

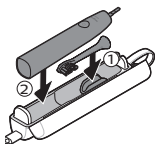

- 3 Поставете четката за зъби в калъфа за пътуване.

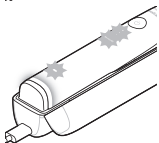

- a За да покаже, че зареждането е започнало успешно, четката за зъби ще издаде два звукови сигнала и светлините ще светнат с движение нагоре.

- b По време на зареждане индикаторът на батерията мига в бяло.

- 4 Оставете калъфа за пътуване включен, докато четката за зъби не се зареди напълно. Индикаторът на батерията ще се изключи (спре да мига), когато дръжката завърши зареждането.

Забележка: Уверете се, че калъфът за пътуване е поставен странично за по-добра стабилност.

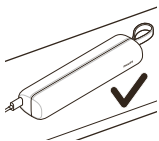

Състояние на батерията (когато дръжката е върху работещо зарядно устройство или калъф за пътуване)

Когато дръжката се постави върху зарядното устройство или в калъфа за пътуване, индикаторът за батерията ще посочва нивото на батерията.

Състояние на батерията

Индикатор за батерията

Зареждане

Мига в бяло

Пълна

Светва за 30 секунди и после се изключва.

Състояние на батерията (когато дръжката не е поставена в зарядното устройство)

Когато четката за зъби е активна, индикаторът за батерията в долната ѝ част ще показва състоянието на батерията.

| Състояние на батерията | Индикатор за батерията | Звук |
|------------------------|------------------------|---|
| Пълна | Свети в бяло | - |
| Частично пълна | Мига в бяло | - |
| Ниска | Мига в кехлибарено | Дръжката издава 3 звукови сигнала след миене на зъбите |
| Празна | Мига в кехлибарено | Дръжката издава 2 серии от звукови сигнали след миене на зъбите |

Почистване

Глава и дръжка на четката

Главите и дръжката на четката могат да се почистват чрез изплакване с топла вода.

- 1 Отстранете главата на четката от дръжката и изплакнете добре.

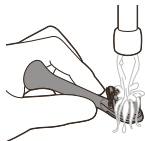

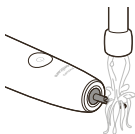

- 2 Изплаквайте цялата дръжка, особено мястото на свързване на главата към дръжката. Внимателно почиствайте около гуменото уплътнение. Поне веднъж седмично.

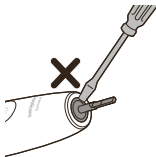

Забележка: Не натискайте гуменото уплътнение в горната част на дръжката.

Калъф за пътуване и зарядно

- 1 Изключвайте зарядното и калъфа за пътуване от контакта, преди да ги почиствате.
- 2 Използвайте влажна кърпа, за да избършете повърхността на зарядното устройство и калъфа за пътуване.

Опасност: Изключвайте USB адаптера за стена и зарядните устройства, преди да ги почиствате.

Препоръки:

- Не мийте продукта или аксесоарите в съдомиялна машина.
- Не използвайте изопропилов алкохол, оцет, белина или други препарати за почистване в домакинството, за да почиствате продукта или аксесоарите, тъй като това може да доведе до обезцветяване.
- Уверете се, че главата на четката и четката за зъби са сухи, преди да ги приберете в калъфа за пътуване.
- Не използвайте етерични масла за почистване на главата на четката, продукта и аксесоарите, тъй като това може да предизвика повреда.

Съхранение

Ако няма да използвате продукта за продължителен период от време, го изключете от електрическия контакт, почистете го и го съхранявайте на хладно и сухо място далеч от пряка слънчева светлина.

Отстраняване на неизправности

В тази глава са обобщени най-честите проблеми, които може да срещнете при използване на уреда. Ако не можете да разрешите проблема с помощта на информацията по-долу, вижте списъка с често задавани въпроси на адрес www.philips.com/support или се свържете с центъра за обслужване на потребители във вашата държава.

| Проблем | Възможна причина | Решение |
|---|---|---|
| Не мога да прикрепя напълно главата на четката. Между главата на четката и дръжката има малко разстояние. | | Това разстояние е нормално и е необходимо, за да може главата на четката да вибрира по подходящ начин. |
| Вибрацията на четката ми за зъби Philips Sonicare не е толкова мощна, колкото преди. | Функцията за адаптивна интензивност е активирана, датчикът за натиск е активиран (вж. 'Обратна връзка от датчика за натиск') или интензивността случайно е променена. | Изключете функцията (вж. 'Активиране или дезактивиране на функции') за адаптивна интензивност и/или датчика за натиск и/или повишете нивото на интензивност, като натискате индикатора за интензивността до достигане на желаното ниво (вж. 'Настройки за интензивност'). |

| Проблем | Възможна причина | Решение |
|--|---|--|
| На моята четка за зъби Philips Sonicare липсват части. | Липсващите части не са включени в купения от вас модел. | Акcesoарите и броят на приставките за главата на четката зависят от номера на модела, който сте купили. Можете да проверите номера на модела НХ в долната част на дръжката, за да разберете какво получавате заедно с нея. |

Рециклиране



- Този символ означава, че електрически продукт и батерии не бива да се изхвърлят заедно с обикновените битови отпадъци.
- Следвайте правилата на вашата държава за разделно събиране на електрически продукти и батерии.

Изваждане на вградена акумулаторна батерия

Вградената акумулаторна батерия трябва да бъде извадена от квалифициран специалист, когато продуктът се изхвърля. Инструкции за изваждане на вградени акумулаторни батерии можете да намерите на www.philips.com/support.

Гаранция и поддръжка

Ако се нуждаете от информация или поддръжка, посетете www.philips.com/support или прочетете листовката за международна гаранция.

Ограничения на гаранцията

Условията на международната гаранция не обхващат следното:

- Глави за четката.
- Щети, причинени от използването на неодобри резервни части.

- Повреди, причинени от неправилна употреба, използване не по предназначение, небрежност, направени промени или неоторизиран ремонт.
- Нормално износване, включително отчупване, издраскване, изтъркване, обезцветяване или избледняване.

Вовед

Честитки за вашата нова четка за заби Philips Sonicare! Супериорно отстранување на забен камен, побели заби и поздрави непца ви се на дофат на раката. Користејќи ја комбинацијата на нежна звучна технологија на Sonicare и клинички развиени и докажани функции, може да бидете сигурни дека го добивате најдоброто чистење, секој пат.



Дополнителна поддршка и регистрација на производот ви се достапни на:

www.philips.com/Prestige-Get-Started

Добре дојдовте во семејството на Philips Sonicare!

Важни безбедносни информации

Користете го производот само за неговата намена. Внимателно прочитајте ги овие важни информации пред да го користите производот и неговите батерии и додатоци и зачувајте ги за во иднина. Погрешната употреба може да доведе до опасности и сериозни повреди.

Предупредувања

- Чувајте го полначот подалеку од вода.
- По чистењето, проверете дали полначот е целосно сув пред да го поврзете со ѕидниот штекер.
- Овој уред може да го користат деца и лица со намалени физички, сензорни или ментални способности или со недостиг на искуство и знаење, доколку се под надзор или добиваат инструкции за користењето на уредот на безбеден начин и ги разбираат потенцијалните опасности. Децата не треба да го чистат или да го одржуваат уредот без надзор.
- Децата не треба да си играат со уредот.

- Користете само оригинални додатоци или потрошни средства на Philips. Користете го само полначот што е обезбеден со производот. Ако е доставен, користете ги само оригиналниот USB кабел и USB единицата за напојување.
- Уредот не содржи делови што корисникот може да ги сервисира. Ако уредот се оштети, престанете да го користите и контактирајте со Центарот за грижа на корисниците во вашата држава (видете 'Гаранција и поддршка'). Ако кабелот е оштетен, заменете го полначот со нов.
- Не користете го полначот надвор или во близина на загреани површини.
- Немојте да чистите ниту еден дел од производот во машината за миење садови.
- Овој уред е дизајниран само за чистење заби, непца и јазик.
- Престанете да го користите апаратот и советувајте се со забар/лекар ако настане претерано крвавење по користењето, ако крвавењето продолжи да се појавува по 1 седмица од користењето или ако почувствувате непријатност или болка.
- Ако сте имале орална хируршка интервенција или операција на непцата во претходните 2 месеци, советувајте се со стоматологот пред да го користите уредов.
- Ако имате пејсмејкер или друг имплантиран уред, контактирајте со докторот или со производителот на имплантираниот уред пред употребата.
- Ако имате прашања од медицинска гледна точка, консултирајте се со доктор пред да го користите уредов.
- Уредов е уред за лична нега и не е наменет за користење на повеќе пациенти во стоматолошка ординација или институција.

- Престанете да ја користите главата на четката со згмечени или извиткани влакна. Менувајте ја главата на четката на секои 3 месеци или порано ако се појават знаци на абење.
- Ако пастата за заби содржи пероксид, сода бикарбона или бикарбонат (вообичаено за пастите за белење заби), темелно чистете ја четката со сапун и вода по секоја употреба. Ова спречува можно напукнување на пластиката.
- Избегнувајте директен контакт со производи што содржат есенцијални масла или кокосово масло. Контактот може да доведе до вадење на влакната.
- За полнење на батеријата, користете го само сидниот USB-адаптер, основата за полнење и кутијата за патување за полнење дадени со производот: WAA1001, WAA2001, HX9200 или HX9200/B и TCC1001, TCC2001, TCC3001, CBB1001 или CBB2001. Не користете продолжен кабел.
- Полнете го, користете го и чувајте го производот на температура помеѓу 0 °C и 40 °C.
- Чувајте ги производите и батериите подалеку од оган и немојте да ги изложувате на директна сончева светлина или високи температури.
- Ако производот се загрее премногу или почне да мириса, ја промени бојата или ако полнењето трае подолго од вообичаено, престанете со користењето и полнењето на производот и контактирајте со Philips.
- Не ставајте ги производите и нивните батерии во микробранови печки или на индукциски шпорети.
- Немојте да го отворате, изменувате, продупчувате, оштетувате или расклопувате производот или батеријата за да спречите батериите да се загреваат или да испуштаат токсични или опасни супстанции. Немојте да правите краток спој, премногу да ги наполнувате или обратно да ги полните батериите.

- Ако батериите се оштетени или протекуваат, избегнувајте контакт со кожата или очите. Ако се случи тоа, веднаш исплакнете добро со вода и побарајте лекарска помош.

Електромагнетни полиња (EMF)

Овој Philips уред е во согласност со сите важечки стандарди и регулативи во врска со изложеноста на електромагнетни полиња.

Директива за радио опрема

Со ова, Philips изјавува дека електричните четки за заби опремени со интерфејс со радиофреквенција (Bluetooth или BrushSync) се во согласност со директивата 2014/53/EU.

- Bluetooth радиофреквенција: 2,4 GHz
- Максимална моќност на Bluetooth радиофреквенцијата: 3 dBm
- NFC радиофреквенција: 13,56 MHz
- Максимална моќност на NFC радиофреквенцијата: 30,16 dBm

Целосниот текст на декларацијата за усогласеност со ЕУ е достапна на следнава интернет-адреса:

www.philips.com/support

Предвидена намена

Електричните четки за заби од серијата Sonicare Prestige се наменети за отстранување на наталожениот забен камен и остатоци од храна од забите за да се намали расипувањето на забите и да се подобри и одржи оралното здравје. Електричните четки за заби на Prestige се наменети за домашна употреба од страна на корисниците. Користењето од страна на деца треба да биде под надзор на возрасно лице.

Вашата Philips Sonicare

- 1 Хигиенско капаче за патување
- 2 Премиум глава за четка сè во едно (А3)
- 3 Символ BrushSync
- 4 Рачка

- 5 Копче за вклучување/исклучување
- 6 Индикатор за интензитет и сокриено копче
- 7 Индикатор SenseIQ
- 8 Индикатор за потсетување за замена на глава на четка
- 9 Индикатор за батерија
- 10 Светло за повратни информации за четкање
- 11 Основа за полнење
- 12 Држач за полнење
- 13 Сиден адаптер USB-A
- 14 Кабел USB-C
- 15 Кутија за патување со полнач
- 16 Штекер USB-C

Забелешка: Содржината на кутијата може да се разликува во зависност од купениот модел.

Следниве симболи може да се појавуваат на производот:

Прочитајте го упатството за операторот.



XXXXXX

Дел за напојување што се вади: „XXXXXX“ го означува бројот на моделот на одобрените полначи што треба да се користат.

Апликација Sonicare - започнување

Апликацијата Sonicare се спарува со вашата четка за заби за да ви овозможи поврзано искуство. Ако ја поврзете четката за заби со вашата сметка на апликацијата Sonicare, ќе може да го правите следново:

- Приспособувајте ги поставките за четки за заби Sonicare според вашите претпочитани режими, интензитет и повратни информации за четката за заби.

- Следете го напредокот на четкањето.
- Добивајте персонализирани совети и интерактивни препораки за подобрување на вашето орално здравје.
- Пристапувајте до целиот спектар на придобивки и добивајте тековни надградби на вашето искуство со Prestige.



Апликацијата е компатибилна со голем број паметни телефони iPhone и Android™. Повеќе информации се достапни на

www.philips.com/Prestige-Get-Started

За да започнете со користење на апликацијата Sonicare:



- 1 Преземете ја апликацијата Sonicare на вашиот телефон.
- 2 Осигурете се дека Bluetooth на вашиот телефон е вклучен.
- 3 Подигнете ја четката за заби за да се осигурите дека е активна (вклучени светла).
- 4 Отворете ја апликацијата и следете ги упатствата во чекори.
- 5 Спарете ја четката за заби со апликацијата.
- 6 Создајте ја вашата сметка преку апликацијата. Завршете го ажурирањето на фирмверот, доколку е побарано, за пристап до најновите подобрувања и функции.
- 7 Редовно четкајте. Подготвени сте да го започнете вашето поврзано искуство. Кога редовно ја синхронизирате четката за заби со апликацијата, може да добивате ажурирања што ќе ви помогнат да го подобрите вашето орално здравје.
- 8 Редовно синхронизирајте.
 - **За рачно синхронизирање:** спарувајте ја/поврзувајте ја вашата четка за заби со апликацијата на секои неколку седмици за да имате корист од нејзините функции/можности.

- **За автоматско синхронизирање:** дајте дозвола за локација додека ја поставувате апликацијата. Со давање дозволи за локација, вашиот телефон знае кога е во опсегот на поврзување на вашата четка за заби и може да ги освежи податоците за четкање на апликацијата за да ги обезбеди најновите сознанија и препораки

Забелешка: Bluetooth на телефонот треба да е вклучен кога ја користите апликацијата, така што вашата четка за заби може да ги пренесе и ажурира податоците за четкање во апликацијата. Ако имате прашања за тоа зошто се собираат вашите податоци за четкање, проверете ја Изјавата за приватност на Sonicare, достапна во текот на целиот процес на поставување на апликацијата.

Апликација - функции

Апликацијата Sonicare обезбедува приспособливи поставки за вашата четка за заби по ваш избор, вклучително:

- Поставки за интензитет
- Контроли на режим
- Овозможете и оневозможете го Адаптивниот интензитет
- Овозможете и оневозможете повратни информации за триење

Глава на четката

Вашата моќна четка за заби Sonicare Prestige е опремена со новата „Премиум глава за четка сè во едно“ (A3). Оваа глава за четка е специјално дизајнирана да обезбеди исклучително отстранување камен, белење (отстранување дамки) и здравствени придобивки за непцата.

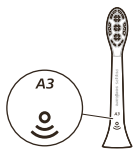

Премиум главите за четка сè во едно доаѓаат со технологија BrushSync (видете го описот подолу) како што е означено со симболот ☺ на дното на главата на четката.

За да го истражите целиот спектар на опции за четки за глава, посетете ја нашата веб-страница за повеќе информации:

www.philips.com/toothbrush-heads

Користење на Philips Sonicare

Упатства за четкање

- 1 Турнете ја главата на четката цврсто на рачката.

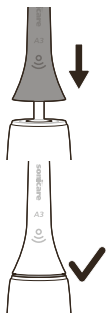

Забелешка: Нормално е да има мал простор меѓу главата на четката и рачката. Ова ѝ овозможува на главата на четката правилно да вибрира.

- 2 Навлажнете ги влакната на четката и ставете мало количество паста за заби.

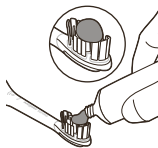

- 3 Ставете ја четката за заби со влакната кон забите под мал агол (45 степени). Лесно притиснете, така што влакната ќе достигнат до непцата или малку под линијата на непцата.



Забелешка: држете го центарот на четката за заби во допир со забите цело време.



- 4 Притиснете го копчето за вклучување/исклучување за да ја вклучите Philips Sonicare.

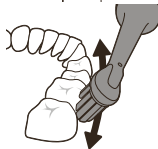

- 5 Лесно притиснете за да ја максимизирате ефективната на Philips Sonicare и оставете четката за заби Philips Sonicare да го заврши четкањето за вас.

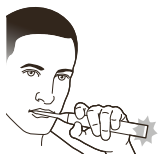

Забелешка: влакната од четката треба малку да се рашират. Не тријте. Вибрациите на рачката се менуваат и сијаличката за повратни информации за четкање трепка виолетово за да ве предупредат кога применувате премногу притисок.

Нежно полека движете ја главата на четката преку забите со мали движења напред-назад, за да можат подолгите влакна на четката да дофатат помеѓу забите. Продолжете со ова движење во текот на целиот циклус на четкање.

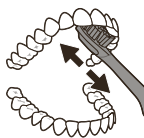

- 6 За да ги исчистите внатрешните површини на предните заби, свртете ја рачката на четката полунагоре и направете неколку вертикални преклопувачки движења на четкање на секој заб.

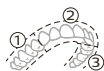

- 7 BrushPacer го дели времето на четкање на шест еднакви сегменти и означува кога треба да преместите на следната област. Сегментите се назначуваат со кратка пауза во вибрациите. Четката за заби автоматски застанува на крајот од сесијата за четкање.



Забелешка: вашата четка за заби Philips Sonicare е безбедна за употреба на протези, забни модификации и забни реставрации (пломби, мостови, коронки)

Режими на четкање

Вашата моќна четка за заби однапред е поставена на режимот за чистење „сè во едно“, што го овозможува рутинското миене од 2 минути препорачано од стоматолог, со шест сегментен тајмер на четкање.

За да го персонализирате режимот на четкање, може да ги приспособите поставките за моќ на четката за заби од апликацијата (видете 'Апликација Sonicare - започнување') Sonicare.

Забелешка: иако режимот не е прикажан на рачката од четката за заби, може да го ажурирате во секое време од апликацијата Sonicare и вашиот избор ќе се зачува.

Поставки за интензитет

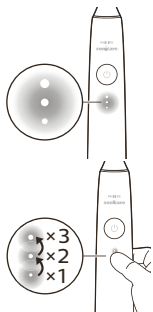

Вашата моќна четка за заби има 3 различни поставки за интензитет:

- Висок интензитет (три светла)
- Среден интензитет (две светла)
- Низок интензитет (едно светло)

За да рачно го изберете посакуваниот интензитет, притиснете ги сијаличките за интензитет на рачката за да поминете низ опциите. Поставката за интензитет може да се смени пред, за време или после четкање.

Забелешка: Поставката за интензитет може да се приспособи и од апликацијата Sonicare.

Технологија BrushSync

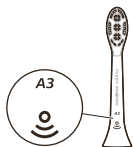

Технологијата BrushSync ѝ овозможува на главата на четката да комуницира со рачката користејќи микрочип. Симболот  на дното од главата на четката означува дека главата е опремена со оваа технологија.

Технологијата BrushSync овозможува:

- Потсетник за замена на глава на четка
- Режим на спарување BrushSync (за глави за четки за TongueCare)

Функции

- SenseIQ
- Повратни информации на сензорот за притисок
- Адаптивен интензитет
- Повратни информации за триење
- BrushPacer
- Потсетник за замена на глава на четка

SenseIQ

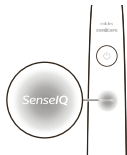

Вашата Sonicare е опремена со технологија SenseIQ што е комбинација на паметни функции што го набљудуваат вашето четкање (на пр., движења, навики, избор на глава на четки) и обезбедуваат персонализирани повратни информации и препораки.

Функциите на SenseIQ вклучуваат:

- Адаптивен интензитет
- Повратни информации во реално време:
 - Повратни информации за триење
 - Повратни информации на сензорот за притисок
- Персонализирани препораки во апликацијата
- Повратни информации за четкањето во апликацијата

Иконата SenseIQ на рачката ќе свети кога паметните функции се активни:

- при четкање
- за да потврди овозможување и оневозможување поставка

Повратни информации на сензорот за притисок

Четката за заби Sonicare го мери притисокот што го применувате додека четкате за да ги заштити непцата и забите од оштетување.

Ако премногу притискате, рачката ќе ги промени своите вибрации и светлото за повратни информации за четкањето ќе трепка (виолетово) на дното на рачката додека не го намалите притисокот.



Забелешка: сензорот за притисок е активиран на вашиот производ. За да ја деактивирате оваа

функција, погледнете во „Активирање или деактивирање на функциите“.

Адаптивен интензитет

Четката за заби Sonicare е дизајнирана со Адаптивен интензитет за да ги заштити вашите непца. Ако премногу притискате подолг временски период, четката за заби автоматски ќе ја намали поставката за интензитет за едно ниво. Ќе приметите кратка пауза во повратните информации за притисокот и ќе почувствувате како интензитетот се приспособува на следното пониско ниво.

Забелешка: Адаптивниот интензитет е активиран на вашиот производ. За да ја деактивирате оваа функција, погледнете во „Активирање или деактивирање на функциите“.

Забелешка: при секој нов циклус на четкање, интензитетот ќе се врати на претходно избраната поставка.

Повратни информации за триење

Четката за заби Sonicare ги мери движењата додека четкате за да го детектира однесувањето при четкање (видете ги упатствата за четкање за оптимална техника). Ако редовно триете додека четкате, апликацијата ќе ви препорача да овозможите повратни информации за триење. Кога се активирани повратните информации за триење, светлото за повратни информации за четкање на дното од рачката ќе свети портокалово и рачката ќе ги смени вибрациите како потсетник да сопрате со триењето. Светлото за повратни информации за четкање ќе се исклучи кога ќе престанете со триење.

Забелешка: повратните информации за триење се стандардно деактивирани. За да ја активирате оваа функција, погледнете во „Активирање или деактивирање на функциите“.



BrushPacer

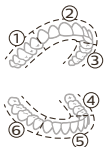

BrushPacer го дели времето на четкање на шест еднакви сегменти и означува кога треба да преместите на следната област. Сегментите се назначуваат со кратка пауза во вибрациите. Четката за заби автоматски застанува на крајот од сесијата за четкање.

Забелешка: Може да се додадат дополнителни сегменти кога го користите режимот White+ или Gum Health. Погледнете ја апликацијата Sonicare за описи на режимите.

Потсетник за замена на глава на четка

Четката за заби Sonicare ќе го следи абењето на паметната глава за четка, користејќи ја технологијата BrushSync за мерење:

- Вкупниот притисок што го применувате додека четкате
- Вкупното време на четкање со главата на четката

Штом главата на четката веќе нема да биде ефикасна, индикаторското светло за потсетување за замена на главата ќе трепка портокалово и рачката ќе направи серија звучни сигнали и тонови за да означи дека е време да ја замените главата.

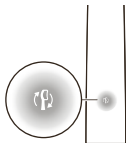

Забелешка: потсетникот за замена на главата на четката е активиран на вашиот производ. За да ја деактивирате оваа функција, погледнете во „Активирање или деактивирање на функциите“.

Активирање или деактивирање на функциите

Можете да ги активирате или деактивирате следниве функции на вашата четка за заби:

- Адаптивен интензитет
- Повратни информации на сензорот за притисок
- Повратни информации за триење
- Потсетник за замена на глава на четка

Забелешка: Адаптивниот интензитет ќе се деактивира кога сензорот за притисок е деактивиран.

Преку апликацијата

Следниве функции може да се активираат или деактивираат преку апликацијата Sonicare.

- Адаптивен интензитет
- Повратни информации за триење

За упатства како да се поврзете со апликацијата (видете 'Апликација Sonicare - започнување').

Преку рачката

Чекор 1: Поставете ја рачката на држачот за полнење.



Чекор 2: Притиснете и задржете го копчето за:

Адаптивен интензитет

до 3 секунди



Потсетник за замена на глава на четка

до 5 секунди



Повратни информации на сензорот за притисок

до 7 секунди



Чекор 3: Пуштете го копчето за вклучување кога ќе слушнете

1 титкање



1 титкање, а потоа 2 титкања



1 титкање, 2 титкања, а потоа 3 титкања



Индикаторот SenseIQ свети 3 секунди

Индикаторот за потсетување за замена на главата на четката свети 3 секунди

Индикаторот SenseIQ и светлосниот прстен светат виолетово 3 секунди

Заедно со:

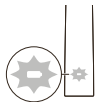

Ако видите дека индикацијата на батеријата трепка бело 3 пати и слушате 3 тонови од потивко кон погласно, тогаш функцијата е активирана.

ИЛИ

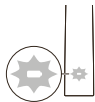

Ако видите дека индикацијата на батеријата трепка портокалово 3 пати и слушате 3 тонови од погласно кон потивко, тогаш функцијата е деактивирана.

Полнење и статус на батеријата

Полнење на основата за полнење

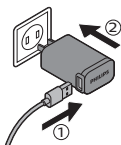

- 1 Приклучете го USB-кабелот на основата за полнење во ѕидниот USB-адаптер и приклучете го адаптерот во електричен штекер.

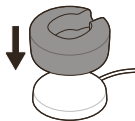

- 2 Ставете го држачот за полнење (без капак) на основата за полнење.

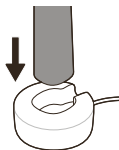

- 3 Ставете ја рачката од четката за заби на полначот.

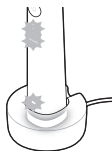

- a За да означи дека полнењето успешно започнало, четката за заби ќе титне двапати и светлата ќе светнат движејќи се нагоре.
 - b Додека се полни, индикаторот за батеријата трепка бело.
- 4** Оставете ја четката за заби на полначот додека не се наполни целосно. Светлото на батеријата ќе се исклучи (ќе престане да трепка) кога рачката ќе заврши со полнење.

Забелешка: Може да се потребни и до 16 часа за целосно полнење на четката за заби Sonicare.

Полнење со кутијата за патување

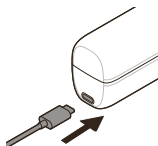

- 1** Приклучете го USB-кабелот во кутијата за патување и во ѕидниот USB-адаптер.
 - 2** Приклучете го ѕидниот адаптер во електричен штекер.
- 3** Ставете четка за заби во кутијата за патување.

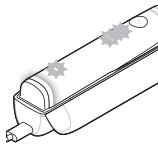
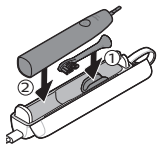

- a За да означи дека полнењето успешно започнало, четката за заби ќе титне двапати и светлата ќе светнат движејќи се нагоре.
 - b Додека се полни, индикаторот за батеријата трепка бело.
- 4** Кутијата за патување треба да биде вклучена додека четката за заби не се наполни целосно. Светлото на батеријата ќе се исклучи (ќе престане да трепка) кога рачката ќе заврши со полнење.

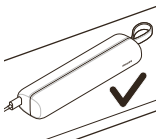

Забелешка: кутијата за патување треба да биде поставена на својата страна за подобра стабилност.

Статус на батеријата (кога рачката е на активиран полнач или кутија за патување)

Кога рачката е поставена на полначот или во кутијата за патување, индикацијата за батеријата ќе го прикажува нивото на батеријата.

| Статус на батеријата | Индикација за батерија |
|----------------------|--|
| Полнење | Трепка бело |
| Полна | Свети бело 30 секунди, а потоа се исклучува. |

Статус на батеријата (кога рачката не е на полначот)

Кога четката за заби е активна, светлото на батеријата на дното од рачката ќе го означува статусот на батеријата.

| Статус на батеријата | Индикација за батерија | Звук |
|----------------------|------------------------|--|
| Полна | Свети бело | - |
| Делумно полна | Трепка бело | - |
| Слаба | Трепка портокалово | Рачката емитува 3 титкања по четкањето |
| Празна | Трепка портокалово | Рачката емитува 2 групи титкања по четкањето |

Чистење

Глава и рачка на четката

Главите и рачката на четката може да се исчистат со плакнење со топла вода.

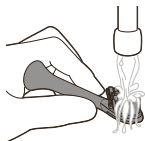

- 1 Извадете ја главата на четката од рачката и исплакнете ја темелно.

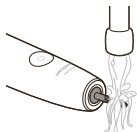

- 2 Исплакнете ја целата рачка, особено поврзувањето со главата на четката. Нежно исчистете околу гумениот спој. Барем еднаш неделно.

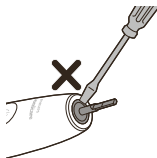

Забелешка: не притискајте го гумениот спој на горниот дел од рачката.

Кутија за патување и полнач

- 1 Исклучете ги полначот и кутијата за патување пред да ги исчистите.
- 2 Користете влажна крпа за да ја избришете површината на полначот и кутијата за патување.

Опасност: исклучете ги сидниот USB-адаптер и полначите пред да ги исчистите.

Мерки на претпазливост:

- Не чистете го производот или додатоците во машината за миене садови.
- Не користете изопропил алкохол, оцет, белило или други производи за чистење на домаќинството за чистење на производот или додатоците, бидејќи тоа може да предизвика промена на бојата.
- Проверете дали главата на четката и четката за заби се суви пред да ги складирате во кутијата за патување.
- Не користете есенцијални масла за чистење на главата на четката, производот или додатоците бидејќи тоа може да предизвика штета.

Чување

Ако не планирате да го користите производот подолго време, исклучете го од електричниот штекер, исчистете го и складирајте го на ладно и суво место подалеку од сончева светлина.

Решавање проблеми

Ова поглавје ги резимира најчестите проблеми што може да ги сретнете кај уредот. Доколку не можете да го решите проблемот со помош на информациите дадени подолу, одете на www.philips.com/support за список од најчесто поставуваните прашања или контактирајте со Центарот за грижа на корисници во вашата земја.

| Проблем | Можна причина | Решение |
|--|---|--|
| Не можам целосно да ја прикачам главата на четката. Има мал простор помеѓу главата на четката и рачката. | | Овој простор е нормален и е потребен за да главата на четката соодветно вибрира. |
| Вибрациите на мојата четка за заби Philips Sonicare се послаби од порано. | Функцијата Адаптивен интензитет е активирана, сензорот за притисок е активиран (видете 'Повратни информации на сензорот за притисок') или интензитетот е случајно променет. | Исклучете ја функцијата (видете 'Активирање или деактивирање на функциите') Адаптивен интензитет и/или сензор за притисок и/или подигнете го нивото на интензитет со притискање на индикаторското светло за интензитет до посакуваното ниво (видете 'Поставки за интензитет'). |

| Проблем | Можна причина | Решение |
|--|---|---|
| На мојата четка за заби Philips Sonicare ѝ недостасуваат делови. | Деловите што недостасуваат не се вклучени во моделот што сте го купиле. | Додатоците и бројот на приклучоци на главата на четката зависат од бројот на моделот што сте го купиле. Може да го најдете бројот на моделот НХ на дното од рачката за да идентификувате што доаѓа со вашата рачка. |

Рециклирање



- Овој симбол означува дека електричните производи и батерии не треба да се фрлаат во обичниот отпад од домаќинствата.
- Придржувајте се до прописите во вашата земја за посебно собирање на електрични производи и батерии.

Отстранување на вградена батерија на полнење

Вградената батерија на полнење мора да ја отстрани квалификуван професионалец кога производот ќе се отфрли. Упатствата за отстранување на вградени батерии на полнење може да ги најдете на www.philips.com/support.

Гаранција и поддршка

Доколку ви се потребни информации или поддршка, посетете ја страницата www.philips.com/support или прочитајте го летокот со меѓународната гаранција.

Ограничување на гаранцијата

Условите од меѓународната гаранција не го покриваат следново:

- Глави за четката.
- Оштетување предизвикано од користење неовластени резервни делови.

- Оштетување предизвикано од погрешно користење, запоставување, промени или неовластени поправки.
- Нормално трошење и абење, вклучувајќи скршени делчиња, гребаници, абразии, промена на бојата или избледување.

Введение

Поздравляем с приобретением новой электрической зубной щетки Philips Sonicare! В вашем распоряжении теперь имеется великолепное средство для удаления налета, осветления эмали зубов и улучшения состояния десен. Пользуясь Sonicare в сочетании с технологией мягкой звуковой чистки и другими возможностями, доказавшими свою эффективность в клинических условиях, вы можете быть уверены, что каждый раз получите наилучшие результаты.

Дополнительная помощь и регистрация продукта доступны на веб-сайте по адресу:

www.philips.com/Prestige-Get-Started

Добро пожаловать в семью Philips Sonicare!



Важные сведения о безопасности - Дополнение к эксплуатационной документации

Используйте прибор только по назначению. Перед началом эксплуатации прибора, аккумуляторов и аксессуаров к нему внимательно ознакомьтесь с этой важной информацией и сохраните ее для дальнейшего использования в качестве справочного материала. Неправильное использование прибора может привести к опасным последствиям или серьезным травмам.

Предупреждения

- Храните зарядное устройство вдали от воды.
- После чистки проверяйте, что зарядное устройство полностью высохло, прежде чем подключать его к сетевой розетке.

- Дети и лица с ограниченными физическими или умственными возможностями, а также лица с недостаточным опытом и знаниями могут пользоваться этим прибором только под присмотром или после получения инструкций по безопасному использованию прибора. Дети могут осуществлять очистку и уход за прибором только под присмотром взрослых.
- Не позволяйте детям играть с прибором.
- Пользуйтесь только оригинальными аксессуарами и расходными материалами Philips. Используйте только зарядное устройство, поставляемое с прибором. Используйте только оригинальный USB-кабель и блок питания USB, если они входят в комплект поставки.
- Это устройство не содержит деталей, нуждающихся в обслуживании пользователем. Если устройство повреждено, прекратите его использование и обратитесь в центр поддержки потребителей в вашей стране (см. «Гарантия и поддержка»). В случае повреждения сетевого шнура, замените зарядное устройство на новое.
- Не используйте зарядное устройство вне помещений или рядом с нагреваемыми поверхностями.
- Детали прибора нельзя мыть в посудомоечной машине.
- Данное устройство предназначено для чистки зубов, десен и языка.
- Прекратите использование прибора и обратитесь к стоматологу/врачу при наличии сильного кровотечения после использования, если кровотечение не прекращается после 1 недели использования или при появлении неприятных или болевых ощущений.
- Если за последние 2 месяца вы перенесли операцию в ротовой полости или на деснах, перед использованием этого прибора проконсультируйтесь со стоматологом.

- Если у вас установлен кардиостимулятор или другое имплантированное устройство, проконсультируйтесь с врачом или производителем имплантированного устройства перед использованием.
- При наличии сомнений перед использованием этого прибора проконсультируйтесь у врача.
- Этот продукт — устройство для личной гигиены, не предназначенное для использования несколькими пациентами стоматологической клиники или учреждения.
- Не пользуйтесь насадкой-щеткой со смятыми или загнутыми щетинками. Заменяйте насадку-щетку каждые три месяца или чаще, если появились признаки износа.
- Если зубная паста содержит пероксид, питьевую соду или другие бикарбонаты (часто используемые в отбеливающих зубных пастах), тщательно мойте щетку водой с мылом после каждого использования. Это предотвратит возможное появление трещин.
- Не допускайте прямого контакта с продуктами, которые содержат эфирные или кокосовые масла. Такой контакт может привести к повреждению щетинок.
- Для зарядки аккумулятора используйте только поставляемые с прибором: сетевой блок питания с USB выходом WAA1001 или WAA2001, зарядное устройство Philips CBV1001 или CBV2001, дорожный зарядный чехол TCC1001 или TCC2001. Не пользуйтесь удлинителем.
- Зарядка, использование и хранение изделия должны производиться при температуре от 0 °C до 40 °C.
- Храните прибор и батареи вдали от источников огня и не подвергайте воздействию прямого солнечного света или высоких температур.

- Если изделие сильно нагревается или издает неприятный запах, меняет цвет, а также если зарядка изделия занимает больше времени, чем обычно, прекратите его использование и зарядку и обратитесь в информационный центр Philips в вашей стране (номер телефона центра указан на гарантийном талоне).
- Запрещается помещать изделия и батареи к ним в микроволновую печь или на индукционные плиты.
- Чтобы не допустить нагрева аккумуляторов или высвобождения токсичных или опасных веществ, не открывайте, не модифицируйте, не прокалывайте, не повреждайте и не разбирайте прибор или аккумуляторы. Не допускайте короткого замыкания аккумуляторов, не заряжайте их выше установленной нормы или без соблюдения полярности.
- Если батареи повреждены или протекают, не допускайте их контакта с кожей или глазами. Если это все же произойдет, сразу тщательно промойте затронутые места водой и обратитесь за медицинской помощью.

Электромагнитные поля (ЭМП)

Это устройство Philips соответствует всем применимым стандартам и нормам по воздействию электромагнитных полей.

Директива о радиотехническом оборудовании

Philips настоящим заявляет, что электрические зубные щетки, оснащенные радиочастотным интерфейсом (Bluetooth или BrushSync), соответствуют положениям Директивы 2014/53/ЕС.

- Радиочастота Bluetooth: 2,4 ГГц
- Максимальная радиочастотная мощность: 3 дБм
- Радиочастота NFC: 13,56 МГц
- Максимальная радиочастотная мощность NFC: 30,16 дБм

Полный текст Декларации ЕС о соответствии доступен по следующему интернет-адресу:
www.philips.com/support

Назначение

Электрические зубные щетки Sonicare Prestige предназначены для удаления зубного налета и остатков пищи с зубов с целью снижения риска образования кариеса и улучшения здоровья зубов и ротовой полости. Электрические зубные щетки Prestige предназначены исключительно для домашнего использования. Использование детьми допускается только под присмотром взрослых.

Щетка Philips Sonicare

- 1 Гигиенический защитный колпачок
- 2 Универсальная насадка премиум класса (A3)
- 3 Символ BrushSync
- 4 Рукоятка
- 5 Кнопка включения/выключения
- 6 Индикатор интенсивности и сенсорная кнопка
- 7 Индикатор SenseIQ
- 8 Индикатор напоминания о замене насадки
- 9 Индикатор уровня заряда аккумулятора
- 10 Световой индикатор обратной связи о чистке
- 11 Зарядное устройство Philips
- 12 Держатель рукоятки на зарядном устройстве
- 13 Сетевой блок питания с USB выходом
- 14 Шнур USB-C
- 15 Дорожный зарядный чехол
- 16 Разъем USB-C

Примечание. Комплектация может отличаться в зависимости от приобретенной модели.

На приборе могут быть нанесены следующие символы:



Ознакомьтесь с руководством пользователя.



XXXXXX

Съемный блок питания: "XXXXXX" указывает номер модели зарядного устройства, одобренного для использования.

Приложение Sonicare — начало работы

Приложение Sonicare дополняет зубную щетку, предоставляя возможности взаимодействия с подключенными функциями. Подключая зубную щетку к своей учетной записи приложения Sonicare, вы сможете:

- Настроить параметры зубной щетки Sonicare в соответствии с предпочитаемыми режимами, интенсивностью и обратной связью зубной щетки.
- Отслеживать ваш прогресс в выполнении процедур чистки.
- Получать персонализированные советы и практические рекомендации для улучшения здоровья полости рта.
- Получить доступ к разнообразным преимуществам и актуальным обновлениям вашей системы Prestige.

Приложение поддерживает широкий спектр телефонов iPhone и Android™ смартфонов. Дополнительную информацию можно получить на веб-странице **www.philips.com/Prestige-Get-Started**

Чтобы начать пользоваться приложением Sonicare:





- 1 Скачайте приложение Sonicare на свой телефон.
- 2 Убедитесь, что на вашем телефоне включен режим Bluetooth.
- 3 Чтобы убедиться в том, что зубная щетка активна, возьмите ее в руку (световые индикаторы включатся).
- 4 Откройте приложение и следуйте пошаговым инструкциям.
- 5 Установите соединение между зубной щеткой и приложением.
- 6 Создайте свою учетную запись через приложение. Обновите программное обеспечение (если предлагается), чтобы получить доступ к последним улучшениям и функциям.
- 7 Регулярно выполняйте чистку зубов. При регулярной синхронизации зубной щетки с приложением вы будете получать уведомления, которые помогут вам улучшить здоровье полости рта.
- 8 Выполняйте синхронизацию регулярно.
 - **Синхронизация вручную:** Чтобы пользоваться функциями/возможностями приложения, подключайте зубную щетку к приложению каждые несколько недель.
 - **Автоматическая синхронизация:** Разрешите доступ к местоположению при настройке приложения. Если вы разрешите доступ к местоположению, ваш телефон будет знать, когда он находится в радиусе действия зубной щетки, и сможет обновлять ваши данные чистки в приложении, а также предоставлять актуальные советы и рекомендации.

Примечание. Во время использования приложения функция Bluetooth на телефоне должна быть включена, чтобы зубная щетка могла перенести данные чистки в приложение и обновить их. Если у вас возникнут вопросы относительно того, почему осуществляется сбор ваших данных, связанных с чисткой зубов,

обязательно ознакомьтесь с Заявлением о конфиденциальности Sonicare, которое будет доступно на протяжении всего процесса установки приложения.

Функции приложения

В приложении Sonicare можно настраивать параметры зубной щетки в соответствии с вашими предпочтениями, в том числе:

- Настройки интенсивности
- Переключение режимов
- Включение и отключение адаптивной интенсивности
- Включение и отключение отклика о трении

Насадка

В комплект зубной щетки Sonicare Prestige входит новая «Универсальная насадка премиум класса» (А3). Эта насадка специально разработана, чтобы обеспечить эффективное удаление налета, осветление эмали и здоровье десен.

Универсальные насадки премиум класса оснащены технологией BrushSync (см. описание ниже), которая обозначается значком  в нижней части насадки.

Для получения дополнительной информации посетите наш веб-сайт, чтобы ознакомиться с полным ассортиментом насадок:

www.philips.com/toothbrush-heads

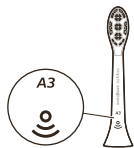

Использование щетки Philips Sonicare

Рекомендации по чистке

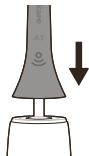

- 1 Надежно насадите насадку-щетку на рукоятку.



Примечание. Между насадкой и рукояткой находится небольшой зазор. Это нормально. Это позволяет насадке вибрировать должным образом.

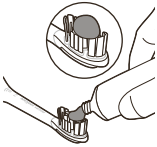

- 2 Намочите щетку и выдавите на нее немного зубной пасты.



- 3 Поместите насадку напротив зубов под незначительным углом (45 градусов). Применяя небольшое усилие, прижмите щетинки таким образом, чтобы они касались линии десен или области под линией десен.

Примечание. Щетинки в середине насадки должны всегда соприкасаться с зубами.



- 4 Нажмите кнопку включения/выключения для включения Philips Sonicare.

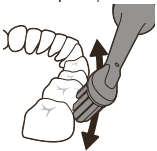

- 5 Для получения максимального эффекта слегка нажимайте на зубную щетку Philips Sonicare и позволяйте ей выполнить всю работу за вас.

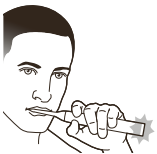

Примечание. Щетинки должны свободно перемещаться. Не применяйте излишнее усилие во время чистки. Изменение характера вибрации рукоятки и фиолетовый световой индикатор обратной связи о чистке предупреждают о том, что вы прилагаете слишком большое усилие.

Аккуратно и медленно водите щеткой по зубам, выполняя возвратно-поступательные движения, следя за тем, чтобы длинные щетинки чистили между зубами. Продолжайте выполнять эти движения в течение всего цикла чистки.

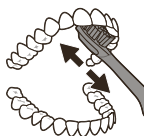

- 6** Для очистки внутренней поверхности передних зубов наклоните рукоятку щетки немного вперед. Очищайте каждый зуб, перемещая устройство вверх и вниз.



- 7** Функция BrushPacer делит время чистки на шесть равных интервалов и сообщает, когда необходимо перейти к следующей области. О каждом интервале оповещает короткая приостановка вибрации. По завершении сеанса чистки щетка автоматически останавливается.



Примечание. Зубную щетку Philips Sonicare можно безопасно использовать при наличии ортодонтических скоб, зуботехнических элементов и других конструкций (пломб, коронок, виниров).

Режимы чистки

Зубная щетка поставляется с предустановленным режимом чистки «все-в-одном», который обеспечивает выполнение рекомендуемой стоматологами 2-минутной процедуры чистки, поделенной на шесть интервалов.

Для персонализации режима чистки можно настроить параметры зубной щетки в приложении Sonicare (см. «Приложение Sonicare — начало работы»).

Примечание. Несмотря на то что на рукоятке зубной щетки активный режим не отображается, его можно изменить в любое время в приложении Sonicare, при этом будет сохранен выбранный режим.

Настройки интенсивности

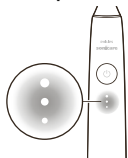

Зубная щетка имеет 3 различных настройки интенсивности:

- Высокая интенсивность (три световых индикатора)
- Средняя интенсивность (два световых индикатора)
- Низкая интенсивность (один световой индикатор)

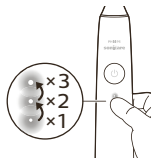

Чтобы задать необходимую интенсивность вручную, коснитесь светового индикатора интенсивности на рукоятке, чтобы выбрать необходимый параметр. Параметр интенсивности можно изменять до, во время или после чистки зубов.

Примечание. Параметр интенсивности можно также настраивать в приложении Sonicare.

Технология BrushSync

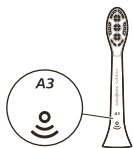

Технология BrushSync позволяет насадке связываться с рукояткой с помощью микрочипа. Символ  в нижней части насадки указывает, что насадка оснащена этой технологией.

Возможности технологии BrushSync:

- Напоминание о замене насадки
- Связывание в режиме BrushSync (для насадок Tongue Care)

Функциональные особенности

- SenseIQ
- Обратная связь от датчика давления
- Адаптивная интенсивность
- Отклик о трении
- Функция BrushPacer
- Напоминание о замене насадки

SenseIQ

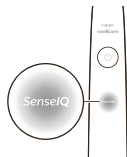

Ваша зубная щетка Sonicare оснащена технологией SenseIQ, представляющей собой сочетание умных функций, которые отслеживают то, как вы чистите зубы (например, движения, привычки, выбор насадки), а также предоставляют персонализированную обратную связь и рекомендации.

К функциям SenseIQ относятся:

- Адаптивная интенсивность
- Обратная связь в режиме реального времени:
 - Отклик о трении
 - Обратная связь от датчика давления
- Персонализированные рекомендации в приложении
- Обратная связь о способе чистки зубов в приложении

При активации умных функций на рукоятке загорается значок SenseIQ:

- Во время чистки
- Для подтверждения включения и отключения параметров

Обратная связь от датчика давления

Зубная щетка Sonicare измеряет давление, прилагаемое вами во время чистки, чтобы защитить десны и зубы от повреждений. Если вы прилагаете слишком большое усилие, характер вибрации рукоятки будет меняться и загорится световой индикатор обратной связи о чистке (фиолетовым цветом) в нижней части рукоятки до тех пор, пока вы не уменьшите усилие.



Примечание. Устройство поставляется с активированным датчиком давления. Чтобы отключить эту функцию, см. раздел «Включение или отключение функций».

Адаптивная интенсивность

Для защиты десен зубная щетка Sonicare оснащена функцией адаптивной интенсивности. Если вы будете прилагать слишком большое

усилие в течение длительного периода времени, зубная щетка автоматически снизит интенсивность на один уровень. Вы заметите приостановку в обратной связи по прижимающему усилию и почувствуете, что интенсивность снизилась на один уровень ниже.

Примечание. Функция адаптивной интенсивности включена в устройстве по умолчанию. Чтобы отключить эту функцию, см. раздел «Включение или отключение функций».

Примечание. После каждого нового цикла чистки интенсивность будет возвращаться к предварительно установленному вами уровню.

Отклик о трении

Зубная щетка Sonicare измеряет движения во время чистки для определения силы трения (оптимальная техника чистки приведена в инструкции по чистке). Если вы регулярно применяете излишнее усилие при чистке зубов, приложение порекомендует вам включить функцию отклика о трении.

При активации функции отклика о трении световой индикатор обратной связи о чистке в нижней части рукоятки загорится желтым цветом, а рукоятка изменит характер вибрации. Это будет служить напоминанием о том, что излишнее трение следует прекратить. После прекращения излишнего трения световой индикатор обратной связи о чистке погаснет.

Примечание. Функция отклика о трении выключена в устройстве по умолчанию. Чтобы включить эту функцию, см. раздел «Включение или отключение функций».

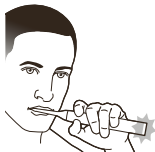

Функция BrushPacer

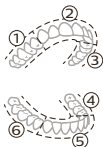

Функция BrushPacer делит время чистки на шесть равных интервалов и сообщает, когда необходимо перейти к следующей области. О каждом интервале оповещает короткая приостановка вибрации. По завершении сеанса чистки щетка автоматически останавливается.

Примечание. При использовании режимов White+ или Gum Health могут быть добавлены дополнительные интервалы. Описание режимов см. в приложении Sonicare.

Напоминание о замене насадки

Зубная щетка Sonicare отслеживает износ интеллектуальной насадки, используя технологию BrushSync для измерения:

- Общего давления, прилагаемого вами в процессе чистки
- Общего времени чистки с использованием насадки-щетки

После того как насадка потеряет свою эффективность, индикатор напоминания о замене насадки начнет мигать желтым цветом, а рукоятка зубной щетки подаст серию звуковых и тональных сигналов, сообщающих о том, что насадку пора заменить.

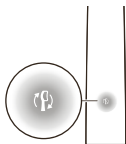

Примечание. Устройство поставляется с включенной функцией напоминания о замене насадки. Чтобы отключить эту функцию, см. раздел «Включение или отключение функций».

Включение или отключение функций

Можно включать или отключать следующие функции зубной щетки:

- Адаптивная интенсивность
- Обратная связь от датчика давления
- Отклик о трении
- Напоминание о замене насадки

Примечание. При отключении датчика давления функция адаптивной интенсивности также отключается.

В приложении

В приложении Sonicare можно включить и отключить следующие функции:

- Адаптивная интенсивность
- Отклик о трении

Инструкции по подключению к приложению (см. «Приложение Sonicare — начало работы»).

На рукоятке

Шаг 1. Установите рукоятку на зарядное устройство.



Шаг 2. Нажмите и удерживайте кнопку питания в течение:

Адаптивная
интенсивность

Напоминание
о замене
насадки

Обратная связь от
датчика давления

До 3 секунд

До 5 секунд

До 7 секунд



Шаг 3. Отпустите кнопку питания, когда услышите

1 звуковой
сигнал

1 звуковой
сигнал, а затем
2 звуковых
сигнала

1 звуковой сигнал, 2
звуковых сигнала, а
затем 3 звуковых
сигнала



Индикатор
SenseIQ
загорится на 3
секунды

Индикатор
напоминания о
замене
насадки
загорится на 3
секунды

Индикатор SenseIQ и
световое кольцо
загорятся
фиолетовым цветом
на 3 секунды

Вместе с этим:

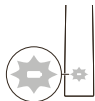

Если вы видите, что индикатор аккумулятора 3 раза мигает белым цветом, и слышите 3 тональных сигнала (от низкого к высокому), это значит, что функция была активирована.

ИЛИ

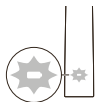

Если вы видите, что индикатор аккумулятора 3 раза мигает желтым цветом, и слышите 3 тональных сигнала (от высокого к низкому), это значит, что функция была отключена.

Зарядка и уровень заряда аккумулятора

Зарядка с использованием зарядного устройства

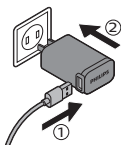

- 1 Подсоедините USB-шнур зарядного устройства Philips к USB разъему сетевого блока питания и подключите блок питания к розетке.

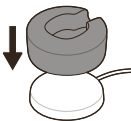

- 2 Установите держатель рукоятки на зарядное устройство.

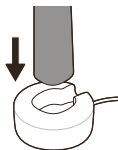

- 3 Установите рукоятку зубной щетки в зарядное устройство.

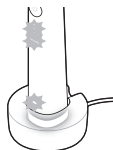

- a Зубная щетка издаст двойной звуковой сигнал и световые индикаторы загорятся снизу вверх. Это будет означать, что начался процесс зарядки.
 - b Во время зарядки индикатор заряда аккумулятора мигает белым цветом.
- 4** Оставьте зубную щетку в зарядном устройстве до полной зарядки. По окончании зарядки рукоятки индикатор заряда аккумулятора отключается (перестает мигать).

Примечание. Для полной зарядки зубной щетки Sonicare может потребоваться до 16 часов.

Зарядка с помощью дорожного чехла

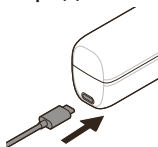

- 1** Подключите шнур USB к дорожному чехлу и USB разъему сетевого блока питания.
 - 2** Подключите блок питания к розетке электросети.
- 3** Положите зубную щетку в дорожный чехол.

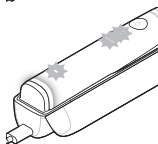
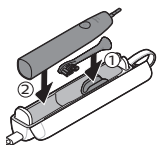

- a Зубная щетка издаст двойной звуковой сигнал и световые индикаторы загорятся снизу вверх. Это будет означать, что начался процесс зарядки.
 - b Во время зарядки индикатор заряда аккумулятора мигает белым цветом.
- 4** Оставьте дорожный чехол подключенным к USB до полной зарядки зубной щетки. По окончании зарядки рукоятки индикатор заряда аккумулятора отключается (перестает мигать).

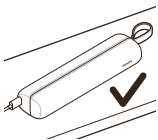

Примечание. Для большей устойчивости убедитесь, что дорожный чехол размещен на боку.

Состояние заряда аккумулятора (когда рукоятка установлена в подключенное зарядное устройство или дорожный чехол)

Когда рукоятка зубной щетки помещена в зарядное устройство или в дорожный чехол, индикация аккумулятора указывает на уровень его заряда.

| Состояние заряда аккумулятора | Индикатор состояния аккумулятора |
|-------------------------------|---|
| Зарядка | Мигает белым цветом |
| Полный заряд | Светится белым цветом в течение 30 секунд, а затем выключается. |

Индикатор заряда аккумулятора (когда рукоятка не находится в зарядном устройстве)

Когда зубная щетка включена, индикатор заряда аккумулятора в нижней ее части будет указывать состояние заряда аккумулятора.

| Состояние заряда аккумулятора | Индикатор состояния аккумулятора | Звуковой сигнал |
|-------------------------------|----------------------------------|-----------------|
| Полный заряд | Светится белым цветом | - |
| Неполный заряд | Мигает белым цветом | - |

| | | |
|--------------------|----------------------|--|
| Низкий заряд | Мигает желтым цветом | Рукоятка издает 3 звуковых сигнала после чистки |
| Полностью разряжен | Мигает желтым цветом | Рукоятка издает 2 серии звуковых сигналов после чистки |

Очистка

Насадка и рукоятка

Насадки и рукоятку можно промывать теплой водой.

- 1 Снимите насадку-щетку с рукоятки и тщательно промойте ее.
- 2 Промывайте всю рукоятку, особенно место крепления насадки. Аккуратно очищайте место вокруг резинового уплотнения. Не реже одного раза в неделю.

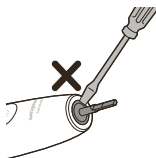
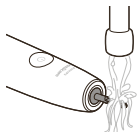
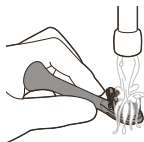

Примечание. Не надавливайте на резиновое уплотнение в верхней части рукоятки.

Дорожный чехол и зарядное устройство

- 1 Отключайте зарядное устройство и дорожный чехол от USB перед очисткой.
- 2 Протрите поверхность зарядного устройства и дорожный чехол влажной тканью.

Опасно! Перед очисткой сетевого блока питания отключите его от электросети.

Предупреждения.

- Устройство и принадлежности к нему нельзя мыть в посудомоечной машине.

- Для очистки устройства и его принадлежностей запрещается использовать изопропиловый спирт, уксус, отбеливатели или любые другие товары бытовой химии, так как это может привести к их обесцвечиванию.
- Перед тем как поместить насадку и зубную щетку на хранение в дорожный чехол, убедитесь, что они сухие.
- Запрещается использовать эфирные масла для очистки насадки, устройства или его принадлежности, так как это может привести к их повреждению.

Хранение

Если вы предполагаете, что в течение длительного времени не будете пользоваться изделием, отключите его от розетки электросети, очистите и поместите на хранение в прохладное и сухое место, защищенное от попадания прямых солнечных лучей.

Поиск и устранение неисправностей

Данный раздел посвящен наиболее распространенным проблемам, с которыми вы можете столкнуться при использовании прибора. Если не удастся самостоятельно справиться с возникшими проблемами, см. ответы на часто задаваемые вопросы на веб-сайте www.philips.com/support или обратитесь в информационный центр Philips в вашей стране (номер телефона центра указан на гарантийном талоне).

| Проблема | Возможная причина | Способы решения |
|---|-------------------|--|
| Не удастся полностью установить насадку. Между насадкой и рукояткой есть зазор. | | Это нормально. Он необходим для обеспечения правильной вибрации насадки. |

| Проблема | Возможная причина | Способы решения |
|--|---|---|
| Сила вибрации зубной щетки Philips Sonicare снизилась. | Активирована функция адаптивной интенсивности, активирован датчик давления (см. «Обратная связь от датчика давления»), либо случайно была изменена интенсивность. | Отключите функцию адаптивной интенсивности и/или функцию датчика давления (см.«Включение или отключение функций»), и/или повысьте уровень интенсивности, выбрав на световом индикаторе интенсивности необходимый уровень (см. «Настройки интенсивности»). |

Утилизация



- Этот символ означает, что данные электротехнические изделия и батареи запрещено утилизировать вместе с обычным бытовым мусором.
- Соблюдайте правила своей страны по отдельному сбору электротехнических изделий и батарей.

Извлечение встроенного аккумулятора

При утилизации прибора встроенный аккумулятор должен быть извлечен квалифицированным специалистом. Инструкции по извлечению встроенных аккумуляторов можно найти на сайте www.philips.com/support.

Гарантия и поддержка

Для получения дополнительной информации посетите веб сайт www.philips.com/support или обратитесь в центр поддержки потребителей

Philips в вашей стране по номеру, указанному в гарантийном талоне.

Ограничения гарантии

Условия международной гарантии не распространяются на:

- Чистящие насадки.
- Повреждения, вызванные использованием неоригинальных запчастей.
- Повреждения, вызванные неправильной эксплуатацией, использованием не по назначению, небрежностью, модификацией прибора или неквалифицированным ремонтом.
- Обычный износ, включая трещины, царапины, потертости, изменение или потерю цвета.

Электрическая зубная щетка Philips Sonicare
Изготовитель: "Филипс Консьюмер Лайфстайл Б.В.",
Туссендиепен 4, 9206 АД, Драхтен, Нидерланды.

Импортер на территорию России и Таможенного Союза:

ООО «ФИЛИПС», Российская Федерация, 123022 г.
Москва, ул. Сергея Макеева, д.13, тел. +7 495
961-1111.

Основные параметры и характеристики
электрических зубных щеток см. «Дополнение к
руководству пользователя».

Для бытовых нужд.

Вступ

Вітаємо вас із покупкою звукової зубної щітки Philips Sonicare! Ви тримаєте в руках ключ до неперевершеного видалення нальоту, біліших зубів і здоровіших ясен. Втілене в щітці Sonicare поєднання технології лагідного звукового чищення та унікальних функцій, розроблених фахівцями та перевірених практикою, забезпечить вам оптимальне чищення при кожному використанні цієї щітки.

Подальша підтримка та реєстрація пристрою доступні на веб-сайті: **www.philips.com/Prestige-Get-Started**

Долучайтеся до користувачів Philips Sonicare!



Важлива інформація з техніки безпеки

Використовуйте цей пристрій за призначенням. Перш ніж використовувати пристрій, його батареї та приладдя, уважно прочитайте цей буклет із важливою інформацією та зберігайте його для довідки в подальшому. Неправильне використання пристрою може призвести до ризиків і серйозного травмування.

Попередження

- Тримайте зарядний пристрій подалі від води.
- Перш ніж підключити зарядний пристрій після чищення до розетки, переконайтеся, що він повністю сухий.
- Цим пристроєм можуть користуватися діти й особи з послабленими відчуттями, фізичними, розумовими здібностями чи без належного досвіду та знань за умови, що користування відбувається під наглядом або їм було проведено інструктаж щодо безпечного користування пристроєм і пояснено можливі ризики. Не дозволяйте дітям виконувати очищення та догляд без нагляду дорослих.

- Не дозволяйте дітям бавитися пристроєм.
- Використовуйте лише оригінальні аксесуари або витратні матеріали Philips. Використовуйте лише зарядний пристрій, що входить до комплекту виробу. Використовуйте лише оригінальні USB-кабель і USB-блок живлення (якщо входять до комплекту).
- У цьому пристрої немає деталей, які користувач може відремонтувати самостійно. Якщо пристрій пошкоджено, припиніть його використання та зверніться до центру обслуговування клієнтів у вашій країні (див. 'Гарантія та підтримка'). Якщо кабель пошкоджено, замініть зарядний пристрій на новий.
- Не користуйтеся зарядним пристроєм надворі або поблизу гарячих поверхонь.
- Не мийте жодних частин виробу в посудомийній машині.
- Цей пристрій призначено лише для чищення зубів, ясен і язика.
- Припиніть користуватися пристроєм і зверніться до свого стоматолога або лікаря, якщо: після користування виробом спостерігається інтенсивна кровотеча; кровотеча не припиняється після тижня користування; під час використання ви відчуваєте біль або дискомфорт.
- Якщо протягом останніх 2 місяців вам робили операцію в ротовій порожнині чи на яснах, то перш ніж користуватися пристроєм, порадьтеся зі стоматологом.
- Якщо вам встановлено кардіостимулятор або інший імплантат, перед використанням пристрою зверніться до свого лікаря або виробника імплантованого пристрою.
- Якщо у вас виникнуть запитання медичного характеру, перш ніж користуватися цим пристроєм, зверніться до лікаря.

- Це пристрій особистої гігієни, який не призначений для використання кількома пацієнтами в стоматологічному кабінеті чи клініці.
- Припиніть користуватися насадкою, якщо на ній є зім'яті чи зігнуті щетинки. Заміняйте насадку кожні 3 місяці або частіше, якщо на ній з'являться сліди зношення.
- Якщо в складі вашої зубної пасти міститься перекис водню, харчова сода або інші бікарбонати (які зазвичай використовуються у відбілюючих пастах), ретельно мийте насадку водою з милом після кожного використання. Це допоможе попередити появи тріщин у пластмасових частинах.
- Уникайте прямого контакту з продуктами, що містять ефірні масла або кокосове масло. У разі такого контакту щетинки можуть висмикнутись.
- Для заряджання батареї використовуйте лише мережевий адаптер USB, зарядну платформу та дорожній футляр для заряджання, що входять до комплекту виробу: WAA1001, WAA2001, HX9200 або HX9200/B, а також TCC1001, TCC2001, TCC3001, CBV1001 або CBV2001. Не використовуйте подовжувальний кабель.
- Заряджайте, використовуйте та зберігайте виріб за температури від 0 °C до 40 °C.
- Зберігайте пристрій і батареї подалі від вогню та не піддавайте їх впливу прямих сонячних променів або високої температури.
- Якщо виріб сильно гріється, видає незвичайний запах, змінює колір або якщо зарядка триває довше, ніж зазвичай, припиніть використання та зарядку пристрою й зверніться до Philips.
- Забороняється класти вироби та батареї до них у мікрохвильову піч або на індукційну кухонну плиту.

- Щоб запобігти нагріванню батарей і витоку токсичних або небезпечних речовин, не нагрівайте, не змінюйте, не проколюйте гострими предметами, не пошкоджуйте та не розбирайте пристрій або батарею. Не перезаряджайте, не закорочуйте батареї та завжди розташовуйте їх полюси правильно.
- Якщо на батареях помічено ознаки пошкодження або витоку, уникайте контакту зі шкірою та очима. Якщо це сталося, необхідно негайно промити очі великою кількістю води та звернутися за медичною допомогою.

Електромагнітні поля (ЕМП)

Цей пристрій Philips відповідає всім чинним стандартам і правовим нормам, що стосуються впливу електромагнітних полів.

Директива щодо радіобладнання

Ця компанія Philips стверджує, що електричні зубні щітки з радіочастотним інтерфейсом (Bluetooth або BrushSync) відповідають вимогам Директиви 2014/53/ЄС.

- Радіочастота Bluetooth: 2,4 ГГц
- Максимальна потужність радіочастотного випромінювання Bluetooth: 3 дБм
- Радіочастота NFC: 13,56 МГц
- Максимальна потужність радіочастотного випромінювання NFC: 30,16 дБм

Повний текст декларації про відповідність нормативам ЄС опубліковано на веб-сторінці:

www.philips.com/support

Призначення

Електричні зубні щітки Sonicare Prestige призначені для видалення зубного нальоту та залишків їжі із зубів, щоб зуби й ротова порожнина залишалися здоровими. Електричні зубні щітки Prestige призначені для домашнього використання. Діти мають використовувати цей пристрій лише під наглядом дорослих.

Зубна щітка Philips Sonicare

- 1 Гігієнічний дорожній ковпачок
- 2 Універсальна насадка преміум-класу (A3)
- 3 Символ BrushSync
- 4 Ручка
- 5 Кнопка "Увімк./Вимк."
- 6 Індикатор інтенсивності та прихована кнопка
- 7 Індикатор SenseIQ
- 8 Індикатор нагадування про заміну насадки
- 9 Індикатор заряду
- 10 Індикатор зворотного зв'язку про чищення
- 11 Зарядна платформа
- 12 Зарядна підставка
- 13 Мережевий адаптер USB-A
- 14 Шнур USB-C
- 15 Дорожній футляр для заряджання
- 16 Роз'єм USB-C

Примітка. Вміст коробки може відрізнитися залежно від придбаної моделі.

На виробі можуть бути нанесені наведені нижче символи.

Прочитайте посібник користувача.

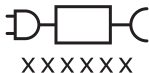

Компонент знімного блока живлення: «XXXXXX» позначає номер моделі зарядного пристрою, схваленого для використання.

Початок роботи з додатком Sonicare

Додаток Sonicare з'єднується із зубною щіткою, надаючи можливості взаємодії з підключеними функціями. Підключення зубної щітки до вашого облікового запису додатка Sonicare дає змогу користуватися такими перевагами:

- Налаштувати параметри зубної щітки Sonicare відповідно до бажаних режимів, інтенсивності та зворотного зв'язку зубної щітки.
- Відстежувати власний прогрес у виконанні процедур чищення.
- Отримувати персоналізовані поради та практичні рекомендації для поліпшення здоров'я ротової порожнини.
- Отримувати доступ до всіх переваг і актуальних оновлень вашої системи Prestige.



Додаток сумісний із більшістю смартфонів iPhone і Android™. Додаткову інформацію див. на веб-сайті: **www.philips.com/Prestige-Get-Started**
Щоб розпочати роботу з додатком Sonicare, виконайте наведені нижче дії.



- 1 Завантажте додаток Sonicare на телефон.
- 2 Перевірте, чи ввімкнено Bluetooth на вашому телефоні.
- 3 Візьміть зубну щітку в руки та перевірте, чи вона активна (індикатори світяться).
- 4 Відкрийте додаток і дотримуйтесь інструкцій на екрані.
- 5 Створіть пару між зубною щіткою та додатком.
- 6 Створіть обліковий запис через додаток. Оновіть вбудовану програму (якщо це пропонується), це забезпечить доступ до останніх удосконалень і функцій.
- 7 Регулярно чистьте зуби. Ви готові розпочати взаємодію з підключеними функціями. Якщо регулярно синхронізувати зубну щітку з додатком, отримані оновлення допоможуть покращити стан здоров'я ротової порожнини.
- 8 Виконуйте синхронізацію регулярно.
 - **Синхронізація вручну:** створюйте пару між зубною щіткою та додатком або підключайте зубну щітку до додатку раз на два тижні, щоб використовувати функції або можливості додатка.

- **Автоматична синхронізація:** під час налаштування додатка надайте дозвіл на доступ до геоданих. Якщо надати дозвіл на доступ до геоданих, ваш телефон зможе визначати, що він знаходиться в радіусі дії зубної щітки, і зможе оновлювати дані про чищення в додатку, а також надавати актуальні поради й рекомендації

Примітка. Під час використання додатка функція Bluetooth на телефоні має бути ввімкнена, щоб дані про чищення з зубної щітки передавались в додаток і оновлювались. Якщо у вас виникли запитання про те, на яких підставах збираються ваші дані про чищення, перегляньте заяву про конфіденційність Sonicare, доступну у процесі інсталяції додатка.

Функції додатка

У додатку Sonicare можна налаштовувати параметри зубної щітки відповідно до ваших уподобань, зокрема:

- налаштування інтенсивності;
- елементи керування режимами;
- увімкнення та вимкнення адаптивної інтенсивності;
- увімкнення та вимкнення зворотного зв'язку щодо тертя.

Насадка

До комплекту зубної щітки Sonicare Prestige входить нова «універсальна насадка преміум класу» (A3). Цю насадку спеціально розроблено, щоб забезпечити виняткове видалення нальоту, відбілювання (видалення плям) і здоров'я ясен. Високоякісні універсальні насадки оснащено технологією BrushSync (див. опис нижче), що позначено символом  внизу насадки.

Весь асортимент насадок див. на веб-сайті:

www.philips.com/toothbrush-heads

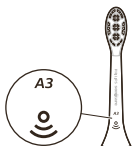

Використання Philips Sonicare

Вказівки з чищення

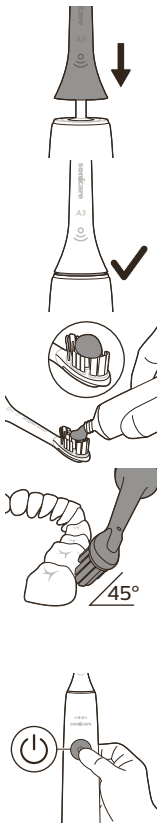

- 1 Щільно насуньте насадку на ручку.

Примітка. Між насадкою щітки й ручкою є невеличкий просвіт. Це нормально. Це дасть насадці змогу вібрувати належним чином.

- 2 Змочіть щетинки й нанесіть невелику кількість зубної пасти.

- 3 Прикладіть щетинки зубної щітки до зубів під невеликим кутом (45 градусів). Застосовуючи невелике зусилля, притисніть щетинки таким чином, щоб вони торкалися лінії ясен або області під лінією ясен.

Примітка. Тримайте насадку так, щоб її центральна частина постійно контактувала із зубами.

- 4 Натисніть кнопку «Увімк./Вимк.», щоб увімкнути Philips Sonicare.

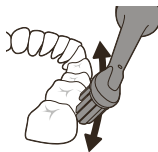

- 5 Щоб чищення щіткою Philips Sonicare було максимально ефективним, злегка притискайте її до зубів, і нехай Philips Sonicare зробить усе за вас.



Примітка. Щетинки мають розступатися лише трохи. Не тріть. Зміна характеру вібрації ручки та фіолетовий світловий індикатор зворотного зв'язку щодо чищення повідомляють про надто великий натиск.

Повільно й акуратно водить насадкою по зубах вперед і назад, щоб довші щетинки проходили в міжзубні проміжки. Продовжуйте ці рухи протягом усієї процедури чищення.

- 6 Щоб очистити внутрішні поверхні передніх зубів, нахиліть ручку щітки дещо вертикально та зробіть кілька вертикальних перехресних очисних рухів на кожному зубі.

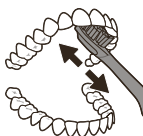

- 7 Функція BrushPacer ділить час чищення на шість рівних інтервалів і повідомляє, коли слід переходити до наступної ділянки. Інтервали позначаються короткою паузою у вібрації. Зубна щітка автоматично вимкнеться після завершення сеансу чищення.

Примітка. Зубна щітка Philips Sonicare безпечна для чищення брекетів, ортодонтичних апаратів і стоматологічних реставрацій (пломб, коронок, вінірів)

Режими чищення

Зубна щітка постачається з попередньо встановленим універсальним режимом чищення, який відповідає рекомендованій стоматологами 2-хвилинній процедурі чищення, поділеній на шість рівних інтервалів.

Щоб персоналізувати режим чищення, налаштуйте параметри зубної щітки в додатку (див. 'Початок роботи з додатком Sonicare') Sonicare.

Примітка. Хоча активний режим не відображається на ручці зубної щітки, його можна змінити в будь-який час у додатку Sonicare, при цьому обраний режим буде збережено.

Налаштування інтенсивності

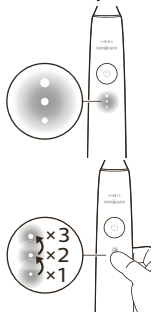

Щітка з акумуляторним живленням має 3 рівня інтенсивності:

- висока інтенсивність (три світлові індикатори);
- середня інтенсивність (два світлові індикатори);
- низька інтенсивність (один світловий індикатор).

Щоб задати необхідну інтенсивність вручну, натисніть світловий індикатор інтенсивності на ручці та виберіть необхідний параметр. Параметр інтенсивності можна змінювати до, під час або після чищення зубів.

Примітка. Параметр інтенсивності можна також налаштувати в додатку Sonicare.

Технологія BrushSync

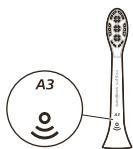

Завдяки технології BrushSync насадка підтримує зв'язок із ручкою за допомогою мікросхеми. Символ  на нижній частині насадки вказує, що вона оснащена технологією BrushSync.

Технологія BrushSync має такі функції:

- Система нагадування про заміну насадки
- створення пари в режимі BrushSync (для насадок Tongue Care);

Характеристики

- SenseIQ
- зворотний зв'язок від датчика натиску;
- адаптивна інтенсивність;
- зворотний зв'язок щодо тертя.
- BrushPacer
- Система нагадування про заміну насадки

SenseIQ

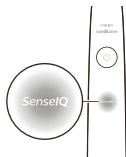

Вашу зубну щітку Sonicare оснащено технологією SenseIQ. SenseIQ — це поєднання розумних функцій, які спостерігають за поведінкою чищення (наприклад, рухи, звички, вибір насадки) і надають персоналізований зворотний зв'язок і рекомендації.

До функцій SenseIQ відносяться:

- адаптивна інтенсивність;
- зворотний зв'язок у режимі реального часу:
 - зворотний зв'язок щодо тертя.
 - зворотний зв'язок від датчика натиску;
- персоналізовані рекомендації в додатку;
- зворотний зв'язок щодо поведінки чищення в додатку.

У разі активації розумних функцій на ручці світиться значок SenseIQ:

- під час чищення;
- для підтвердження увімкнення та вимкнення налаштувань.

зворотний зв'язок від датчика натиску;

Зубна щітка Sonicare визначає силу натиску під час чищення, щоб захистити ясна та зуби від пошкоджень.



Якщо натиск надмірний, характер вібрації ручки зміниться та світловий індикатор зворотного зв'язку щодо чищення у нижній частині ручки буде світитися (фіолетовим кольором), доки ви не зменшите натиск.

Примітка. Цей виріб постачається з увімкненим датчиком натиску. Вимкнення цієї функції див. у розділі «Увімкнення та вимкнення функцій».

Адаптивна інтенсивність

Для захисту ясен зубну щітку Sonicare оснащено функцією адаптивної інтенсивності. Якщо протягом тривалого часу натиск надмірний, зубна щітка автоматично знизить інтенсивність на один рівень. Зворотний зв'язок щодо натиску просигналізує вам

про це короткою паузою, і ви відчуєте, що інтенсивність було зменшено на один рівень.

Примітка. Цей виріб постачається з увімкненою функцією адаптивної інтенсивності. Вимкнення цієї функції див. у розділі «Увімкнення та вимкнення функцій».

Примітка. Після кожного нового циклу чищення інтенсивність повертатиметься на попередньо встановлений вами рівень.

зворотний зв'язок щодо тертя.

Зубна щітка Sonicare вимірює рухи під час чищення, щоб визначити силу тертя (див. інструкції з чищення для оптимальної техніки). Якщо ви регулярно докладаєте надмірне тертя під час чищення зубів, додаток порекомендує вам включити функцію зворотного зв'язку щодо тертя. У разі активації функції зворотного зв'язку щодо тертя світловий індикатор зворотного зв'язку щодо чищення в нижній частині ручки засвітиться жовтим світлом, а ручка змінить характер вібрації. Це слугуватиме нагадуванням про те, що надмірне тертя слід припинити. Після припинення надмірного тертя світловий індикатор зворотного зв'язку щодо чищення згасне.



Примітка. Цей виріб постачається з вимкненою функцією зворотного зв'язку щодо тертя. Щоб увімкнути цю функцію див. розділ "Увімкнення та вимкнення функцій".

BrushPacer



Функція BrushPacer ділить час чищення на шість рівних інтервалів і повідомляє, коли слід переходити до наступної ділянки. Інтервали позначаються короткою паузою у вібрації. Зубна щітка автоматично вимкнеться після завершення сеансу чищення.

Примітка. Коли використовуються режими White+ або Gum Health, можна додати додаткові інтервали. Опис режимів див. в додатку Sonicare.

Система нагадування про заміну насадки

Зубна щітка Sonicare відстежує знос інтелектуальної насадки, а також за допомогою технології BrushSync вимірює:

- загальну силу натиску під час чищення;
- загальну тривалість чищення за допомогою насадки.

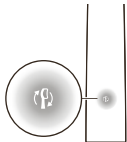

Коли насадка втратить ефективність, індикатор нагадування про заміну насадки блимає жовтим, а ручка зубної щітки видасть серію звукових сигналів. Таким чином вони нагадують про необхідність заміни насадки.

Примітка. Цей виріб постачається з увімкненою функцією нагадування про заміну насадки. Вимкнення цієї функції див. у розділі «Увімкнення та вимкнення функцій».

Увімкнення та вимкнення функцій

Ви можете вмикати або вимикати вказані функції зубної щітки.

- адаптивна інтенсивність;
- зворотний зв'язок від датчика натиску;
- зворотний зв'язок щодо тертя.
- Система нагадування про заміну насадки

Примітка. У разі відключення датчика натиску функція адаптивної інтенсивності також відключається.

У додатку

У додатку Sonicare можна вмикати та вимикати такі функції:

- адаптивна інтенсивність;
- зворотний зв'язок щодо тертя.

Інструкції про те, як підключитися до додатку (див. 'Початок роботи з додатком Sonicare').

На ручці

Крок 1. Поставте ручку на зарядну підставку.



Крок 2. Натисніть і утримуйте кнопку живлення:

Адаптивна
інтенсивність

Система
нагадування
про заміну
насадки

зворотний зв'язок від
датчика натиску;

до 3 секунд

До 5 секунд

До 7 секунд



Крок 3. Відпустіть кнопку живлення, коли почуєте

1 звуковий
сигнал

1 звуковий
сигнал, потім 2
звукових
сигнали

1 звуковий сигнал,
потім послідовно 2
звукових сигнали та 3
звукових сигнали



Індикатор
SenseIQ
світиться
протягом 3
секунд

Індикатор
нагадування
про заміну
насадки
світиться
протягом 3
секунд

Індикатор SenseIQ і
світлове кільце
світяться фіолетовим
протягом 3 секунд

Крім того:

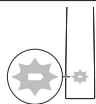

Якщо індикатор заряду батареї блимнув білим 3 рази та видав 3 сигнали від низької до високої гучності, це означає, що функцію ввімкнено.

АБО

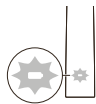

Якщо індикатор заряду батареї 3 рази блимнув жовтим і видав 3 сигнали від високої до низької гучності, це означає, що функцію ввімкнено.

Зарядження та стан батареї

Зарядження з використанням зарядної платформи

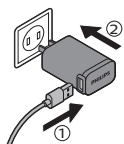

- 1 Підключіть кабель USB зарядної платформи до мережевого адаптера USB та підключіть останній до електричної розетки.

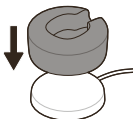

- 2 Встановіть зарядний пристрій (без кришки) на зарядну платформу.

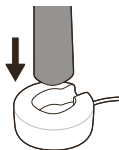

- 3 Установіть ручку зубної щітки на зарядний пристрій.

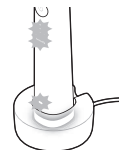

- а Зубна щітка сповістить про початок зарядження двома звуковими сигналами, крім того світловий індикатор засвітиться знизу вгору.
 - б Під час зарядження індикатор батареї блимає білим.
- 4 Залишіть зубну щітку на зарядному пристрої до повного зарядження. Коли ручку буде повністю заряджено, індикатор заряду батареї вимкнеться (перестане блимати).

Примітка. Для повної зарядки зубної щітки Sonicare може знадобитися до 16 годин.

Зарядження за допомогою дорожнього футляра

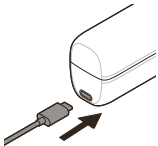

- 1 Підключіть кабель USB до дорожнього футляра та мережевого адаптера USB.
- 2 Підключіть мережевий адаптер до електричної розетки.

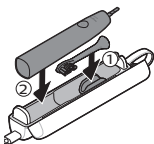

- 3 Покладіть зубну щітку в дорожній футляр.

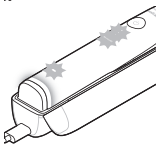

- а Зубна щітка сповістить про початок зарядження двома звуковими сигналами, крім того світловий індикатор засвітиться знизу вгору.
 - б Під час зарядження індикатор батареї блимає білим.
- 4 Не відключайте дорожній футляр до повного зарядження зубної щітки. Коли ручку буде повністю заряджено, індикатор заряду батареї вимкнеться (перестане блимати).

Примітка. Покладіть дорожній футляр на бік для більшої стійкості.

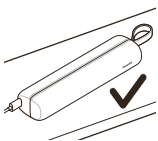

Стан батареї (коли ручку встановлено на підключений зарядний пристрій або дорожній футляр)

Коли ручка заряджається від зарядного пристрою або дорожнього футляра, індикатор батареї позначає рівень заряду.

| Стан батареї | Індикація стану батареї |
|--------------------|----------------------------------|
| Заряджається | Блимає білим |
| Повністю заряджена | Блимає білим 30 секунд і згасає. |

Стан батареї (коли ручку не встановлено на зарядний пристрій)

Коли зубну щітку ввімкнено, індикатор батареї внизу ручки показуватиме рівень заряду.

| Стан батареї | Індикація стану батареї | Звук |
|----------------------|-------------------------|--|
| Повністю заряджена | Блимає білим | - |
| Неповністю заряджена | Блимає білим | - |
| Майже розряджена | Блимає жовтим | Ручка видає 3 звукові сигнали після чищення |
| Повністю розряджена | Блимає жовтим | Ручка видає 2 набори звукових сигналів після чищення |

Очищення

Насадка та ручка

Насадки та ручку можна мити у теплій воді.

1 Зніміть насадку з ручки та ретельно промийте її.

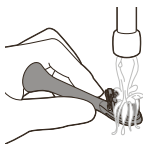

2 Промивайте всю ручку, особливо місце з'єднання з насадкою. Зону навколо гумового ущільнювача слід очищати обережно. Принаймні раз на тиждень.

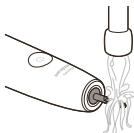

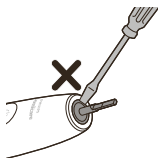

Примітка. Не натискайте на гумовий ущільнювач у верхній частині ручки.

Дорожній футляр і зарядний пристрій

- 1 Перед очищенням від'єднайте зарядний пристрій і дорожній футляр від мережі.
- 2 Витріть поверхню зарядного пристрою та дорожнього футляра вологою ганчіркою.

Небезпечно! Перед очищенням мережевого адаптера USB та зарядного пристрою відключайте їх від електромережі.

Увага!

- Не мийте пристрій або аксесуари в посудомийній машині.
- Не очищуйте пристрій або аксесуари ізопропіловим спиртом, оцтом, відбілювачами або іншими побутовими засобами для очищення. Це може викликати знебарвлення.
- Насадку та зубну щітку можна класти в дорожній футляр лише сухими.
- Забороняється використовувати ефірні масла для очищення насадки, пристрою або його аксесуарів, оскільки це може призвести до їх пошкодження.

Зберігання

Якщо ви не плануєте користуватися виробом протягом тривалого часу, від'єднайте його від електромережі, почистьте та зберігайте в прохолодному сухому місці, куди не потрапляють прямі сонячні промені.

Усунення несправностей

У цьому розділі розглядаються основні проблеми, які можуть виникнути під час використання пристрою. Якщо Ви не в змозі вирішити проблему за допомогою поданої нижче інформації, відвідайте веб-сайт www.philips.com/support і ознайомтеся зі списком частих запитань або зверніться до Центру обслуговування клієнтів у своїй країні.

| Проблема | Можлива причина | Рішення |
|---|---|---|
| Не вдається повністю під'єднати насадку. Між насадкою та ручкою є зазор. | | Зазор має бути. Він потрібен для того, щоб насадка вібрувала належним чином. |
| Вібрація зубної щітки Philips Sonicare менш потужна, ніж раніше. | Активовано функцію адаптивної інтенсивності, активовано (див. 'зворотний зв'язок від датчика натиску;') датчик натиску або випадково змінено інтенсивність. | Вимкніть функцію адаптивної інтенсивності та/або функцію (див. 'Увімкнення та вимкнення функцій') датчика натиску та/або підвищте рівень інтенсивності (за допомогою світлового індикатора інтенсивності виберіть необхідний рівень (див. 'Налаштування інтенсивності')). |
| Деякі деталі зубної щітки Philips Sonicare відсутні. | Відсутні деталі не входять до комплекту придбанної моделі. | Аксесуари та кількість насадок залежать від номера придбанної моделі. Номер моделі НХ зазначено на нижній частині ручки. За ним можна визначити, що входить до комплекту ручки. |

Утилізація



- Цей символ означає, що електричні пристрої та батареї не підлягають утилізації зі звичайними побутовими відходами.
- Дотримуйтеся правил роздільного збору електричних і електронних пристроїв і батарей.

Виймання вбудованої акумуляторної батареї

Вбудовану акумуляторну батарею має виймати кваліфікований фахівець після утилізації пристрою.

Інструкцію з виймання вбудованих акумуляторних батарей див. на сайті: www.philips.com/support.

Гарантія та підтримка

Якщо вам необхідна інформація чи підтримка, відвідайте веб-сайт www.philips.com/support або прочитайте гарантійний талон.

Обмеження гарантії

Умови міжнародної гарантії не поширюються на таке:

- насадки;
- пошкодження, що виникли внаслідок використання невідповідних запасних частин;
- пошкодження, що виникли внаслідок неправильного використання, зловживання, недбалого поводження, внесення змін чи проведення несанкціонованого ремонту;
- природне зношування, зокрема відколи, подряпини, потертості, знебарвлення або потьмяніння.

Кіріспе

Жаңа Philips Sonicare қуатты тіс щеткаңыз құтты болсын! Тіс өңезін жақсы кетіру, тісті ағарту және қызыл иекті сау қалпында ұстау нәтижелеріне қол жеткізесіз. Sonicare жұмсақ дыбыстық технологиясы мен клиникалық түрде әзірленіп дәлелденген мүмкіндіктер тіркесімен пайдалану арқылы кез келген уақытта ең үздік тазалыққа қол жеткізгеніңізге сенімді бола аласыз.

Қосымша қолдау мен өнімді тіркеу қызметтері келесі торапта қолжетімді: www.philips.com/Prestige-Get-Started

Philips Sonicare отбасына қош келдіңіз!



Маңызды қауіпсіздік ақпараты - Қосымша пайдалану құжаттамасын

Өнімді тек арнайы мақсатына пайдаланыңыз. Өнімді және оның батареялары мен аксессуарларын қолданбас бұрын осы маңызды ақпаратты мұқият оқып шығып, оны келешекте қарау үшін сақтап қойыңыз. Дұрыс пайдаланбау қауіптерге немесе ауыр жарақаттарға әкелуі мүмкін.

Ескертулер

- Зарядтағышты судан алшақ ұстаңыз.
- Тазалаудан кейін қабырға розеткасына қоспай тұрып, зарядтағыш толығымен құрғақ екенін тексеріңіз.
- Бұл құрылғыны қауіпсіз пайдалану жөніндегі нұсқаулар беріліп, басқа біреу қадағалаған және құралды пайдалануға қатысты қауіп-қатерлер түсіндірілген жағдайда, осы құралды балалар және физикалық мүмкіндігі мен ойлау, сезу қабілеті шектеулі, білімі мен тәжірибесі аз адамдар пайдалана алады. Тазалау мен пайдаланушыға техникалық қызмет көрсету қызметтерін бақылаусыз балаларға орындауға болмайды.
- Балалар құрылғымен ойнамауы керек.

- Тек түпнұсқалы Philips аксессуарларын немесе тұтынылатын заттарын пайдаланыңыз. Өніммен берілген зарядтағышты ғана пайдаланыңыз. Қамтамасыз етілсе, тек түпнұсқа USB кабелі мен USB қуат көзі құрылғысын пайдаланыңыз.
- Бұл құрылғыда пайдаланушы қызмет көрсететін бөлшектер жоқ. Құрылғы зақымдалған болса, оны пайдалануды тоқтатып, еліңіздегі (көріңіз 'Кепілдік және қолдау көрсету') тұтынушыларға қолдау көрсету орталығына хабарласыңыз. Электр сымы зақымдалса, зарядтағышты жаңасымен ауыстырыңыз.
- Зарядтағышты далада немесе қызған беттердің жанында пайдаланбаңыз.
- Өнімнің ешбір бөлігін ыдыс жуғыш машинада жууға болмайды.
- Бұл құрылғы тек тістер, қызыл иектер мен тілді тазалауға арналған.
- Пайдаланғаннан кейін көп қан ақса, 1 апта пайдаланғаннан кейін де тістің қанауы тоқтамаса немесе қолайсыздық немесе ауырсыну сезілсе, құрылғы қолданысын тоқтатып, тіс дәрігеріне хабарласыңыз.
- Осы құрылғыны қолданар алдында, егер сіз 2 ай шамасында жақ сүйекке, бетіңізге немесе тіс етіне операция жасаған болсаңыз, дәрігеріңізбен кеңесіңіз.
- Егер сізде кардиостимулятор немесе басқа импланттық құрылғы болса, пайдаланар алдында дәрігеріңізге немесе импланттық құрылғының өндірушісіне хабарласыңыз.
- Егер сізде медициналық проблемалар болса, осы құралды пайдаланар алдында дәрігеріңізбен кеңесіңіз.
- Бұл құрылғы — жеке күтім құрылғысы және стоматологиялық жұмыста немесе мекемеде көп емделушілерге қолдануға арналмаған.
- Қылшықтары жаншылған немесе майысқан щетка басын қолданбаңыз. Щетка басын 3 ай сайын немесе тозу белгілері байқалса, одан да ертерек ауыстырыңыз.

- Егер тіс пастаңызда пероксид, ас немесе екі көмір қышқылды содасы (ағартатын тіс пасталарында көбіне кездеседі) болса, щетка басын әрбір пайдаланған соң сабындап, сумен мұқият тазалаңыз. Бұл пластиктің шытынауынан қорғайды.
- Құрамында эфирлік май немесе кокос майы бар өнімдерді тікелей ұстауға болмайды. Байланыс қылшықтардың бөлінуіне әкелуі мүмкін.
- Батареяны зарядтау үшін тек өніммен бірге берілген USB қабырға адаптерін, зарядтау негізін және зарядтағыш қалтаны пайдаланыңыз: WAA1001, WAA2001, HX9200 немесе HX9200/B және TCC1001, TCC2001, TCC3001, CBV1001 немесе CBV2001. Ұзартқышты қолданбаңыз.
- Өнімді тек 0 °C және 40 °C аралығындағы температурада зарядтаңыз, қолданыңыз және сақтаңыз.
- Өнім мен батареяларды өрттен сақтаңыз және тікелей күн сәулесі немесе жоғары температура әсеріне ұшыратуға болмайды.
- Өнім қатты қызып кетсе немесе иіс шықса, түсі өзгерсе немесе зарядтау бұрынғыдан да ұзақ уақыт алса, өнімді пайдалану мен зарядтауды тоқтатып, Philips компаниясына хабарласыңыз.
- Өнімдерді және батареяларын микротолқынды пештерге немесе индукциялық плитаға салуға болмайды.
- Батареяларды қызудан немесе улы не қауіпті заттардың шығуынан қорғау үшін өнімді немесе батареяны ашуға, өзгертуге, тесуге, зақымдауға немесе бөлшектеуге болмайды. Батареяларды қысқа тұйықтауға, артық зарядтауға немесе кері күйде зарядтауға болмайды.
- Батареялар зақымдалса немесе кемісе, теріге немесе көзге тигізбеңіз. Осы орын алса, бірден сумен жақсылап шайып, медициналық көмекке жүгініңіз.

Электромагниттік өрістер (ЭМӨ)

Бұл Philips құрылғысы электромагниттік өрістерге қатысты барлық қолданыстағы стандарттар мен ережелерге сәйкес келеді.

Радио жабдығының директивасы

Осы құжатта Philips компаниясы радиожилілік интерфейсімен (Bluetooth немесе BrushSync) жабдықталған электр тіс щеткалары 2014/53/EU директивасына сәйкес екендігін мәлімдейді.

- Bluetooth радиожилілігі: 2,4 ГГц
 - Максималды Bluetooth радиожилілігінің қуаты: 3 дБм
 - NFC радиожилілігі: 13,56 МГц
 - Максималды NFC радиожилілігінің қуаты: 30,16 дБм
- ЕО сәйкестік мәлімдемесінің толық мәтінін төмендегі интернет бетінен алуға болады:

www.philips.com/support

Мақсатты пайдалану

Sonicare Prestige қуатты тіс щеткалары тістің бұзылуын азайту және ауыз денсаулығын жетілдіріп жүргізу мақсатында тістерден жабысқақ тақта мен тағам қалдығын жоюға арналған. Prestige қуатты тіс щеткалары тұрмыстық қолданысқа арналған. Балалар үнемі ересектер бақылауымен пайдалануы керек.

Philips Sonicare

- 1 Гигиеналық жол қақпағы
- 2 Premium All-in-One щетка басы (A3)
- 3 BrushSync таңбасы
- 4 Сап
- 5 Қуатты қосу/өшіру түймесі
- 6 Қарқындылық индикаторы және жасырын түйме
- 7 SenseIQ индикаторы
- 8 Щетка басын ауыстыру еске салғышының индикаторы
- 9 Батарея индикаторы
- 10 Щеткамен тазалау туралы кері байланыс шамы
- 11 Зарядтау қондырғысы
- 12 Зарядтайтын қондырма
- 13 USB-A қабырға адаптері

- 14 USB-C сымы
- 15 Зарядтау жол сәмкесі
- 16 USB-C розеткасы

Ескертпе: Сатып алынған үлгіге байланысты қораптағы нәрселер өзгеше болуы мүмкін.

Өнімде келесі таңбалар көрінуі мүмкін:
Пайдаланушы нұсқаулығын оқып шығыңыз.

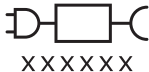

Алынбалы қуат көзінің бөлшегі: «XXXXXX» таңбасы пайдалануға расталған зарядтағыштардың моделін білдіреді.

Sonicare қолданбасы - Жұмысты бастау

Sonicare қолданбасы тіс щеткасымен жұптасып, жалғаулы күйінде жұмыс жүргізеді. Тіс щеткасын Sonicare қолданбасына жалғау арқылы келесідей мүмкіндіктерге ие боласыз:

- Sonicare тіс щеткасы параметрлерін сіз қалаған режимдерге, қарқындылыққа және тіс щеткасының кері байланысына сәйкес реттеңіз.
- Щеткамен тазалау барысын бақылаңыз.
- Ауыз қуысы денсаулығын жақсарту бойынша жекелеңдірілген кеңестер мен нақты ұсыныстар алыңыз.
- Толық артықшылықтар ауқымына өтіп, Prestige тәжірибеңізге ағымдағы жаңартуларды алыңыз.

Қолданба iPhone және Android™ смартфондарының кең ауқымымен үйлесімді. Қосымша ақпарат www.philips.com/Prestige-Get-Started веб-сайтында бар Sonicare қолданбасын пайдалануды бастау үшін:





- 1 Телефоныңызға Sonicare қолданбасын жүктеп алыңыз.
- 2 Телефоныңыздың Bluetooth функциясы қосылғанын тексеріңіз.
- 3 Белсенді екенін тексеру үшін тіс щеткасын алыңыз (шамдар қосулы).
- 4 Қолданбаны ашып, бағытталған қадамдарды орындаңыз.
- 5 Тіс щеткасын қолданбамен жұптастырыңыз.
- 6 Қолданба арқылы тіркелгі жасаңыз. Ең соңғы жетілдірулер мен мүмкіндіктерге өту үшін микробағдарлама жаңартуын (сұралса) аяқтаңыз.
- 7 Щеткамен үнемі тазалап отырыңыз. Жалғаулы күйде жұмысты бастауға дайынсыз. Тіс щеткасын қолданбамен жүйелі синхрондаған кезде, ауыз қуысы денсаулығын сақтауды жақсартуға көмектесетін жаңартулар аласыз.
- 8 Үнемі синхрондаңыз.
 - Қолмен синхрондау үшін: қолданбаның мүмкіндіктерін/функцияларын пайдалану үшін тіс щеткасын қолданбамен екі апта сайын жұптастырыңыз/қосыңыз.
 - Автоматты түрде синхрондау үшін: қолданбаны реттеу кезінде орынға рұқсат беріңіз. Орын рұқсаттарын беру арқылы телефоныңыз оның тіс щеткасының байланыс ауқымында болатын уақытты біледі және соңғы түсініктер мен ұсыныстарды қамтамасыз ету үшін қолданбаға щеткамен тазалау деректерін жаңартуы мүмкін

Ескертпе: тіс щеткасы щеткамен тазалау деректерін қолданбаға тасымалдасын және жаңартсын десеңіз, қолданбаны пайдаланған кезде, телефоныңыздың Bluetooth функциясы қосылғанын тексеріңіз. Щеткамен тазалау деректерін жинауға байланысты сұрақтарыңыз болса, қолданба параметрлерін орнату процесіндегі Sonicare Құпиялық туралы мәлімдемесін қарап шығыңыз.

Қолданба - Мүмкіндіктер

Sonicare қолданбасы қалауыңызға сәйкес тіс щеткаңыздың реттелетін параметрлерін, оның ішінде мыналарды қамтамасыз етеді:

- Қарқындылық параметрлері
- Режимді басқару құралдары
- Бейімделетін қарқындылықты қосу және өшіру
- Ысқылау кері байланысын қосу және өшіру

Щетка басы

Sonicare Prestige қуатты тіс щеткасы жаңа «Premium All-in-One щетка басымен» (A3) келеді. Бұл щетка басы тіс өңезін кетіру, ағарту (қақты кетіру) және қызыл иек саулығын жақсарту үшін арнайы жобаланған.

Premium All-in-One щетка бастары щетка басының астында  таңбасымен көрсетілгендей BrushSync технологиясымен (төмендегі сипаттаманы қараңыз) келеді.

Щетка басы опцияларының толық қарастыру үшін біздің мына веб-сайтымызға кіріп, қосымша ақпарат алыңыз:

www.philips.com/toothbrush-heads

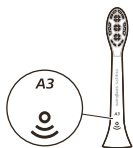

Philips Sonicare пайдалану

Щеткамен тазалау туралы нұсқаулар

- 1 Щетканың басын сабына қатты басып кіргізіңіз.

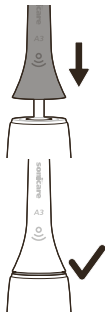

Ескертпе: Щетка басы мен сап арасында шамалы аралықтың болуы қалыпты. Бұл тіс щеткасының дұрыс дірілдеуіне мүмкіндік береді.

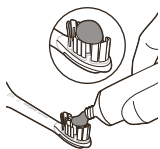

- 2 Қылшықтарды сулап, тіс пастасының аз ғана мөлшерін жағыңыз.



- 3 Щетка қылшықтарын аз бұрышпен (45 градус) тіске жақындатыңыз. Қылшықтарды қызыл иекке немесе қызыл иектің астына жеткізу үшін шамалы басыңыз.

Ескертпе: Щетка басының ортасы әрқашан тіске тиіп тұруы керек.



- 4 Philips Sonicare құрылғысын қосу үшін қосу/өшіру түймесін басыңыз.

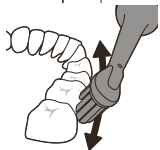

- 5 Philips Sonicare тиімділігін барынша арттыру және Philips Sonicare щеткасының өз бетінше тазалауына мүмкіндік беру үшін жайлап басып, қолданыңыз.

Ескертпе: Қылшықтар жарқырауы қажет. Қатты қырмаңыз. Тым көп қысым салсаңыз, саптағы діріл өзгереді және щеткамен тазалау кері байланысының шамы күлгін болып жыпылықтайды.



Қылшықтары тістердің арасына жетуі үшін щетка басын тістерде әрі-бері ақырын қозғалтыңыз. Тазалау циклінде осындай қозғалысты жалғастырыңыз.

- 6 Алдыңғы тістердің ішкі беттерін тазалау үшін щетка тұтқасын жартылай тік ұстап, әр тісті бірнеше рет қабаттастыра жүргізіңіз.

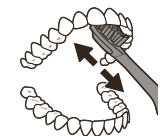

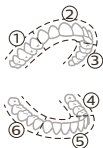

- 7 BrushPacer мүмкіндігі щеткамен тазалау уақытын алты тең сегментке бөліп, келесі аймаққа өту керек уақытты көрсетеді. Сегменттер қысқа діріл кідірісімен көрсетіледі. Щеткамен тазалау сеансының соңында тіс щеткасы автоматты түрде тоқтайды.

Ескертпе: Philips Sonicare тіс щеткасын тіс түзегіш пластиналарда, тісті өзгерту және қалпына келтіру орындарында (пломбалар, коронкалар, венирлер) қауіпсіз пайдалануға болады

Щеткамен тазалау режимдері

Қуатты тіс щеткасы тіс дәрігеріне алты сегменттік щетка синхронизаторымен ұсынылған 2 минуттық щеткамен тазалау жоспарын қамтамасыз ететін әмбебап тазалау режиміне алдын ала орнатылған күйде келеді.

Щеткамен тазалау режимін жекелеңдіру үшін Sonicare қолданбасынан (көріңіз 'Sonicare қолданбасы - Жұмысты бастау') қуатты тіс щеткасы параметрлерін реттей аласыз.

Ескертпе: Тіс щеткасы сабында режим көрсетілмегенімен, Sonicare қолданбасынан кез келген уақытта режимді жаңартуға болады және таңдауыңыз сақталады.

Қарқындылық параметрлері

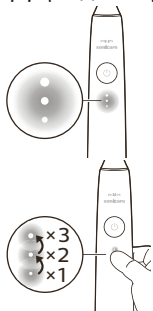

Қуатты тіс щеткасы 3 түрлі қарқындылық параметрімен келеді:

- Жоғары қарқындылық (үш шам)
- Орташа қарқындылық (екі шам)
- Төмен қарқындылық (бір шам)

Қажетті қарқындылықты қолмен таңдау керек болса, саптағы қарқындылық индикаторы шамдарын басып, опцияларды ауыстырыңыз. Щеткамен тазалау алдында, барысында немесе одан кейін қарқындылық параметрін өзгертуге болады.

Ескертпе: Сонымен қатар қарқындылық параметрін Sonicare қолданбасынан реттеуге болады.

BrushSync технологиясы

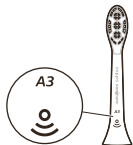

BrushSync технологиясы щетка басын микрочип арқылы саппен байланыстыруға мүмкіндік береді. Щетка басының астындағы  таңбасы щетка басының осы технологиямен жабдықталғанын көрсетеді.

BrushSync технологиясы мынадай мүмкіндіктер береді:

- Щетка басын ауыстыру керектігін еске салғыш
- BrushSync режимін жұптастыру (Tongue Care щетка бастары)

Мүмкіндіктер

- SenseIQ
- Қысым датчигінің кері байланысы
- Бейімделетін қарқындылық
- Ысқылау кері байланысы
- BrushPacer
- Щетка басын ауыстыру керектігін еске салғыш

SenseIQ

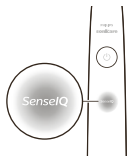

Sonicare қолданбасы щеткамен тазалау әрекеттеріңізді (мысалы, қозғалыстар, әдеттер, щетка басын таңдау) бақылайтын смарт мүмкіндіктер тіркесімі болып табылатын және жекелендірілген кері байланыс пен ұсыныстарды қамтамасыз ететін SenseIQ технологиясымен жабдықталған.

SenseIQ мүмкіндіктері:

- Бейімделетін қарқындылық
- Нақты уақыттағы кері байланыс:
 - Ысқылау кері байланысы
 - Қысым датчигінің кері байланысы
- Қолданбадағы жекелендірілген ұсыныстар
- Қолданбадағы щеткамен тазалау әрекетінің кері байланысы

Смарт мүмкіндіктер белсенді болғанда, саптағы SenseIQ белгішесі жанады:

- щеткамен тазалағанда
- параметрлер қосылғанын және өшкенін растау

Қысым датчигінің кері байланысы

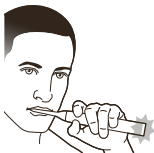

Sonicare тіс щеткасы қызыл иектер мен тістерді зақымнан қорғау үшін щеткамен тазалау кезінде қолданылған қысымды өлшейді.

Шамадан тыс қысым салсаңыз, қысым төмендегенше сап дірілі өзгереді және саптың астындағы щеткамен тазалау кері байланысының шамы (күлгін) жыпылықтайды.

Ескертпе: Қысым датчигі өніміңізбен белсендірілген күйде келеді. Осы мүмкіндікті өшіру үшін, «Мүмкіндіктерді белсендіру немесе өшіру» бөлімін қараңыз.

Бейімделетін қарқындылық

Sonicare тіс щеткасы қызыл иекті қорғау үшін бейімделетін қарқындылықпен жобаланған. Егер ұзақ уақыт шамадан тыс қысым салсаңыз, тіс щеткасы қарқындылық параметрін 1-деңгейге автоматты түрде түсіреді. Қысым кері байланысында қысқа кідірісті байқайсыз және қарқындылықтың келесі төменірек деңгейге реттелгенін сезесіз.

Ескертпе: Бейімделетін қарқындылық өніммен іске қосылған күйде келеді. Осы мүмкіндікті өшіру үшін, «Мүмкіндіктерді белсендіру немесе өшіру» бөлімін қараңыз.

Ескертпе: Әр жаңа щеткамен тазалау циклі сайын қарқындылық алдын ала таңдалған параметрге оралады.

Ысқылау кері байланысы

Ысқылау әрекетін анықтау үшін щеткамен тазалау кезінде Sonicare тіс щеткасы қозғалыстарды өлшейді (оңтайлы тәсілді щеткамен тазалау нұсқауларынан қараңыз). Щеткамен тазалау кезінде жүйелі ысқыласаңыз, қолданба ысқылау кері байланысын қосуды ұсынады.



Ысқылау кері байланысы іске қосылған кезде, ысқылауды тоқтату еске салғышы ретінде саптың астындағы щеткамен тазалау кері байланысының шамы сары болып жанады және саптың дірілі өзгереді. Ысқылауды тоқтатқан кезде, ысқылау кері байланысының шамы өшеді.

Ескертпе: Ысқылау кері байланысы өшеді. Осы мүмкіндікті іске қосу үшін «Мүмкіндіктерді іске қосу немесе өшіру» бөлімін қараңыз.

BrushPacer



BrushPacer мүмкіндігі щеткамен тазалау уақытын алты тең сегментке бөліп, келесі аймаққа өту керек уақытты көрсетеді. Сегменттер қысқа діріл кідірісімен көрсетіледі. Щеткамен тазалау сеансының соңында тіс щеткасы автоматты түрде тоқтайды.

Ескертпе: White+ немесе Gum Health режимдерін пайдаланған кезде, қосымша сегменттерді қосуға болады. Режим сипаттамаларын Sonicare қолданбасынан қараңыз.

Щетка басын ауыстыру керектігін еске салғыш

Sonicare тіс щеткасы өлшеу үшін BrushSync технологиясы арқылы смарт щетка басының тозуын бақылайды:

- Щеткамен тазалау кезінде қолданылған жалпы қысым
 - Сіз щетка басымен тазалаған жалпы уақыт
- Щетка басы енді тиімді болмаса, щетка басын ауыстыру уақытын көрсету үшін щетка басын ауыстыру еске салғышы индикаторының шамы сары болып жыпылықтайды және саптан бірнеше дыбыс пен үн шығады.

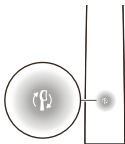

Ескертпе: Өніміңіз арқылы щетка басын ауыстыру туралы еске салғыш іске қосылады. Осы мүмкіндікті өшіру үшін, «Мүмкіндіктерді белсендіру немесе өшіру» бөлімін қараңыз.

Мүмкіндіктерді белсендіру немесе өшіру

Тіс щеткасының келесі мүмкіндіктерін белсендіруге немесе өшіруге болады:

- Бейімделетін қарқындылық
- Қысым датчигінің кері байланысы
- Ысқылау кері байланысы
- Щетка басын ауыстыру керектігін еске салғыш

Ескертпе: Қысым датчигі өшкен кезде, бейімделетін қарқындылық өшеді.

Қолданбадан

Sonicare қолданбасынан төмендегі мүмкіндіктерді іске қосуға немесе өшіруге болады.

- Бейімделетін қарқындылық
- Ысқылау кері байланысы

Қолданбаға (көріңіз 'Sonicare қолданбасы - Жұмысты бастау') қосылу жолы туралы нұсқау үшін.

Саптан

1-қадам: Сапты зарядтау тұғырына қойыңыз.



2-қадам: Қуат түймесін басып тұрыңыз:

Бейімделетін
қарқындылық

Щетка басын
ауыстыру
керектігін еске
салғыш

Қысым датчигінің кері
байланысы

3 секундқа дейін

5 секундқа дейін

7 секундқа дейін



3-қадам: Дыбыс естілген кезде қуат түймесін босатыңыз

1 дыбыс

1 дыбыс, одан
кейін 2 дыбыс

1 дыбыс, 2 дыбыс, одан
кейін 3 дыбыс



SenseIQ индикаторы 3 секундқа дейін жанады

Щетка басын ауыстыру еске салғышының индикаторы 3 секундқа дейін жанады

SenseIQ индикаторы мен шам сақинасы 3 секундқа дейін күлгін болып жанады

Мынамен бірге:



Батарея көрсеткішінің ақ болып 3 рет жыпылықтағанын көрсеңіз және 3 дыбысты төмен-жоғары деңгейде естісеңіз, мүмкіндіктің іске қосылғанын білдіреді.

НЕМЕСЕ

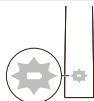

Батарея көрсеткішінің сары болып 3 рет жыпылықтағанын көрсеңіз және 3 дыбысты жоғары-төмен деңгейде естісеңіз, мүмкіндік өшкен.

Зарядтау және батарея күйі

Зарядтағыш негізінде зарядтау

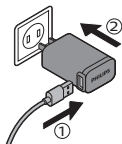

- 1 Зарядтау негізінің USB сымын USB қабырға адаптеріне салып, қабырға адаптерін электр розеткасына тығыңыз.

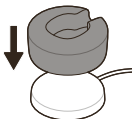

- 2 Зарядтау негізіне зарядтау тұғырын (мөлдір қақпақ) қойыңыз.

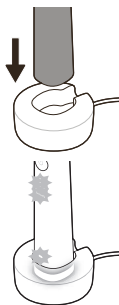

3 Тіс щеткасы сабын зарядтағышқа қойыңыз.

- a Зарядтау сәтті басталғанын көрсету үшін тіс щеткасы екі рет дыбыс шығарады және шамдар жоғары қарай жанады.
- b Зарядтаған кезде батарея индикаторы ақ болып жыпылықтайды.

4 Толығымен зарядталғанша тіс щеткасын зарядтағышта қалдырыңыз. Сап зарядталған соң, батарея шамы өшеді (жыпылықтау тоқтайды).

Ескертпе: Sonicare тіс щеткасын толығымен зарядтауға 16 сағатқа дейін кетуі мүмкін.

Жол сөмкесімен зарядтау

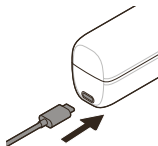

- 1 USB сымын жол қалтасына және USB қабырға адаптеріне тығыңыз.
- 2 Қабырға адаптерін электр розеткасына тығыңыз.

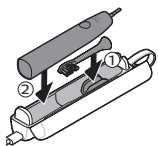

3 Тіс щеткасын жол қалтасына тығыңыз.

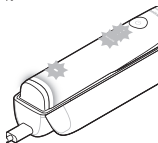

- a Зарядтау сәтті басталғанын білдіру үшін тіс щеткасы екі рет дыбыс шығарады және шамдар жоғары қарай жанады.
 - b Зарядтаған кезде батарея индикаторы ақ болып жыпылықтайды.
- 4 Тіс щеткасы толығымен зарядталғанша, жол қалтасын тығулы қалдырыңыз. Сап зарядталған соң, батарея шамы өшеді (жыпылықтау тоқтайды).

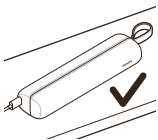

Ескертпе: Жақсырақ тұрақтылық үшін жол қалтасы бүйір жағында екенін тексеріңіз.

Батарея күйі (сап жұмыс істеп тұрған зарядтағышта немесе жол қалтасында болған кезде)

Жол сөмкесіндегі зарядтағышқа сапты қойған кезде, батарея көрсеткіші батарея деңгейімен байланысады.

| | |
|-----------------|-------------------------------------|
| Батареяның күйі | Батарея белгісі |
| Зарядтау | Ақ болып жыпылықтайды |
| Толық | 30 секунд ақ болып жанады да өшеді. |

Батареяның күйі (сап зарядтағышқа салынбағанда)

Тіс щеткасы оянған кезде, саптың астындағы батарея жарығы батареяның күйін көрсетеді.

| | | |
|-----------------|-------------------------|--|
| Батареяның күйі | Батарея белгісі | Дыбыс |
| Толық | Ақ болып жанды. | - |
| Жартылай толық | Ақ болып жыпылықтайды | - |
| Төмен | Сары болып жыпылықтайды | Щеткамен тазалаудан кейін саптан 3 дыбыс шығады |
| Бос | Сары болып жыпылықтайды | Щеткамен тазалаудан кейін саптан 2 реттен дыбыс шығады |

Тазалау

Щетка басы мен сап
Щетка бастары мен сапты жылы сумен шайып тазалауға болады.

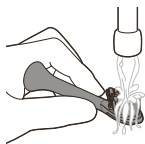

1 Щетка басын саптан алып, дұрыстап шайыңыз.

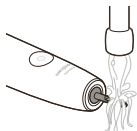

2 Толық сапты, әсіресе щетка басының байланысын шайыңыз. Резеңке бекітпені мұқият тазалаңыз. Кемінде аптасына бір рет.

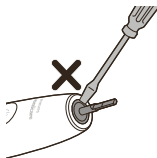

Ескертпе: саптың үстіндегі резеңке тығыздағышты басуға болмайды.

Жол қалтасы мен зарядтағыш

- 1 Тазалау алдында зарядтағыш пен жол қалтасын ажыратыңыз.
- 2 Ылғал шүберекпен зарядтағыш бетін және жол қалтасын сүртіңіз.

Қауіпті: Тазалау алдында USB қабырға адаптері мен зарядтағыштарды ажыратыңыз.

Абайлаңыз:

- өнімді немесе керек-жарақтарды ыдыс жуғышта тазалауға болмайды.
- Өнімді немесе керек-жарақтарды тазалау үшін изопропильді спиртті, сірке суын, ағартқышты немесе басқа тұрмыстық тазалау өнімдерін пайдаланбаңыз, себебі түссізденуіне себеп болуы мүмкін.
- Жол қалтасына сақтау алдында щетка басы мен тіс щеткасының құрғақтығын тексеріңіз.
- Щетка басын, өнімді немесе керек-жарақтарды тазалау үшін эфир майларын пайдалануға болмайды, себебі ол зақымға себеп болуы мүмкін.

Сақтау

Егер өнім ұзақ уақыт пайдаланылмайтын болса, оны электр розеткасынан ажыратып, оны тазалаңыз, одан

кейін күн сәулесі тікелей түспейтін салқын әрі құрғақ жерде сақтаңыз.

Ақаулықтарды жою

Бұл тарауда құрылғыда жиі кездесетін мәселелер аталып өтеді. Төмендегі ақпараттың көмегімен мәселені шеше алмасаңыз, жиі қойылатын сұрақтар тізімін көру үшін www.philips.com/support торабына кіріңіз немесе еліңіздегі Тұтынушыларды қолдау орталығына хабарласыңыз.

| Мәселе | Ықтимал себебі | Шешім |
|---|---|---|
| Щетка басын толығымен тіркей алмаймын. Щетка басы мен сабының арасында саңылау бар. | | Бұл саңылау қалыпты әрі щетка басының тиісінше дiрiлдеуi үшiн қажет. |
| Менің Philips Sonicare тіс щеткамының дiрiл қуаты бұрынғыдан аз. | Бейiмделетiн қарқындылық функциясы iске қосылған, қысым датчигі iске қосылған (көріңіз 'Қысым датчигінің кері байланысы') немесе қарқындылық кездейсоқ өзгерді. | Бейiмделетiн қарқындылық және/немесе қысым датчигі функциясын (көріңіз 'Мүмкіндіктерді белсендіру немесе өшіріңіз және/немесе қарқындылық индикаторының шамын қажетті деңгейге (көріңіз 'Қарқындылық параметрлері') басу арқылы қарқындылық деңгейін көтеріңіз. |

Өңдеу



- Бұл белгі электр өнімдері мен батареяларды күнделікті үй қоқыстарымен бірге тастауға болмайтынын білдіреді.
- Электр өнімдері мен батареяларды бөлек жинау бойынша жергілікті ережелерді орындаңыз.

Кірістірілген қайта зарядталатын батареяны алу
 Өнім тасталған кезде, кірістірілген қайта зарядталатын
 батареяны білікті маман алуы қажет. Кірістірілген
 қайта зарядталатын батареяларды алу нұсқауларын
www.philips.com/support веб-сайтынан табуға болады.

Кепілдік және қолдау көрсету

Егер сізге ақпарат немесе қолдау қажет болса,
www.philips.com/support сайтына кіріңіз немесе
 халықаралық кепілдік парақшасын оқыңыз.

Кепілдік шектеулері

Халықаралық кепілдік шарттары келесі бөлшектерді
 қамтымайды:

- Щетка бастары.
- Рұқсат етілмеген алмастырылатын бөлшектерінен болған зақым.
- Мақсатсыз пайдалану, асыра пайдалану, немқұрайлылық, енгізілген өзгерістер немесе рұқсатсыз жөндеу себептерінен туындаған зақымдар.
- Қалыпты тозу, соның ішінде кертілу, сырылу, мүжілу, түстің өзгеруі немесе түссіздену.

Philips Sonicare электрлік тіс щеткасы

Өндіруші: “Филипс Консьюмер Лайфстайл Б.В.”,
 Туссендиепен 4, 9206 АД, Драхтен, Нидерланды.

Ресей және Кедендік Одақ территориясына
 импорттаушы: “ФИЛИПС” ЖШҚ, Ресей Федерациясы,
 123022 Мәскеу қаласы, Сергей Макеев көшесі, 13-үй,
 тел. +7 495 961-1111. Негізгі параметрлері мен
 сипаттамалары электрлік тіс щеткасы қараңыз
 толықтыруда осы пайдаланушы нұсқаулығын.
 Тұрмыстық қажеттіліктерге арналған.

הקדמה

אנו מברכים אותך על רכישת מברשת השיניים החדשה ורבת העוצמה Philips Sonicare! הסרת פלאק מעולה, שיניים לבנות וחניכיים בריאים יותר נמצאים בהישג ידך. עם השילוב של טכנולוגיה קולית עדינה ותכונות מוכחות שעברו פיתוח קליני של Sonicare, אפשר להיות בטוחים שמקבלים את הניקיון הטוב ביותר בכל פעם.

תמיכה נוספת ורישום המוצר זמינים עבורך בכתובת:
www.philips.com/Prestige-Get-Started
 ברוכים הבאים למשפחת Philips Sonicare!



מידע חשוב בנושא בטיחות

השתמש במוצר רק למטרה שלה הוא נועד. לפני השימוש במכשיר, בסוללות ובאביזרים שלו, יש לקרוא בקפידה את המידע החשוב שלהלן ולשמור אותו לעיון בעתיד. שימוש לא נכון עלול לגרום לסכנות או לפציעה.

אזהרות

- יש להרחיק את המטען ממים.
- לאחר הניקוי, יש לוודא שהמטען יבש לחלוטין לפני חיבורו לשקע בקיר.
- מכשיר זה מתאים לשימושם של ילדים ואנשים בעלי יכולות פיזיות, תחושתיות או שכליות מוגבלות, או ללא ניסיון או ידע, אם יימצאו תחת השגחה או יקבלו הדרכה לשימוש בטוח במכשיר ויבינו את הסכנות האפשריות. אין לאפשר לילדים לנקות את המכשיר או לבצע בו פעולות תחזוקה ללא השגחה.
- המכשיר לא נועד למשחקם של ילדים.
- יש להשתמש במוצרים ובאביזרים מקוריים של Philips בלבד. יש להשתמש רק במטען המצורף למוצר. אם סופקו, השתמש רק בכבל USB המקורי וביחידת USB המקורית לאספקת החשמל.
- מכשיר זה אינו מכיל חלקים הניתנים לטיפול על ידי המשתמש. אם המכשיר ניזוק, יש להפסיק מיד את השימוש בו וליצור קשר עם מרכז הטיפול בצרכנים במדינה (ראו את 'אחריות ותמיכה') שלך. אם הכבל פגום, יש להחליף את המטען במטען חדש.

- אין להשתמש במטען בחוץ או בסמוך למשטחים מחוממים.
- אין לנקות אף לא אחד מחלקי המוצר במדיח הכלים.
- מכשיר זה מיועד רק לניקוי שיניים, חניכיים ולשון.
- יש להפסיק את השימוש במכשיר ולהתייעץ עם רופא השיניים/רופא משפחה אם לאחר השימוש במכשיר יופיע דימום מוגזם, אם הדימום ימשיך להופיע לאחר שבוע אחד של שימוש או אם תחוש אי נוחות או כאב.
- אם עברת ניתוח פה או חניכיים בחודשיים הקודמים, מומלץ להתייעץ עם רופא השיניים לפני השימוש במכשיר זה.
- אם יש לך קוצב לב או התקן מושתל אחר, פנה לרופא שלך או ליצרן המכשיר המושתל לפני השימוש.
- בכל מקרה של חשש מבחינה בריאותית, יש להתייעץ עם הרופא לפני השימוש במכשיר זה.
- מכשיר זה הוא מכשיר לטיפול אישי ואינו מיועד לשימוש של מטופלים מרובים במרפאת שיניים או במוסד.
- יש להפסיק את השימוש בראש המברשת שהזיפים שלה שבורים או שהם מכופפים. יש להחליף את ראש המברשת כל 3 חודשים או מוקדם יותר אם מופיעים סימני בלאי.
- אם משחת השיניים שבה אתה משתמש מכילה מי חמצן, סודה לשתייה או ביקרבונט (הנפוץ במשחות שיניים להלבנה), יש לנקות היטב את ראש המברשת במים וסבון לאחר כל שימוש. כך תמנע היסדקות אפשרית של הפלסטיק.
- יש להימנע ממגע ישיר עם מוצרים המכילים שמנים אתריים או שמן קוקוס. מגע כזה עלול לגרום לתלישת הזיפים.
- כדי לטעון את הסוללה, יש להשתמש רק במתאם USB לקיר, בבסיס טעינה ובמארז טעינה לנסיעות, אשר מצורפים למוצר: WAA1001, WAA2001, HX9200 או HX9200/B וכן TCC1001, TCC2001, TCC3001, CBB1001 או CBB2001. אין להשתמש בכבל מאריך.
- טען את המוצר, השתמש בו ואחסן אותו בטמפרטורה שבין 0°C ו-40°C.
- יש להחזיק את המוצר ואת הסוללות הרחק מאש, ואין לחשוף אותם לאור שמש ישיר או טמפרטורות גבוהות.
- אם המוצר מתחמם בצורה חריגה או פולט ריח מוזר, משנה את צבעו או שהטעינה נמשכת זמן ארוך מהרגיל, יש להפסיק את הטעינה והשימוש במוצר ולפנות למשווק המקומי של Philips.
- אין להניח את המוצרים והסוללות שלהם בתנורי מיקרוגל או על משטחי תנור אינדוקציה.

- אין לפתוח, לשנות, לנקב, לגרום נזק או לפרק את המוצר או הסוללה כדי למנוע התחממות של הסוללות ופליטה של חומרים מסוכנים. אין לגרום לקצר לסוללות, לטעינת יתר או להפוך את סוללות הטעינה.
- אם הסוללות נפגמות או נוזלות, יש למנוע מגע עם העור והעיניים. במקרה של מגע, יש לשטוף היטב במים ולפנות לקבלת טיפול רפואי.

שדות אלקטרומגנטיים (EMF)

מכשיר Philips זה תואם את כל התקנים והתקנות הרלוונטיים הקשורים לחשיפה לשדות אלקטרומגנטיים.

הוראה לגבי ציוד רדיו

חברת Philips מצהירה בזאת כי מברשות שיניים חשמליות המצוידות בממשק תדר רדיו (Bluetooth או BrushSync) עומדות בהנחיה 2014/53/EU.

- תדר רדיו Bluetooth: ג'יגה-הרץ
 - הספק מרבי של תדר רדיו Bluetooth: 3 dBm
 - תדר רדיו NFC: מגה-הרץ
 - הספק מרבי של תדר רדיו NFC: 30.16 dBm
- הטקסט המלא של הצהרת התאימות של האיחוד האירופי זמין בכתובת האינטרנט הבאה: www.philips.com/support

שימוש מיועד

מברשות שיניים רבות העוצמה של Sonicare Prestige נועדו להסיר מהשיניים את הפלאק ושיירי המזון שנדבקו, כדי להפחית עששת ולשפר ולשמור על בריאות הפה. מברשות שיניים רבות העוצמה Prestige מיועדות לשימוש ביתי לצרכן. השימוש על-ידי ילדים צריך להיות בפיקוח מבוגר.

מברשת השיניים Philips Sonicare שלך

- 1 מכסה נסיעות היגיני
- 2 ראש מברשת Premium All-in-One (A3)
- 3 סמל BrushSync
- 4 ידית
- 5 לחצן הפעלה/כיבוי
- 6 מחוון עוצמה ולחצן נסתר
- 7 מחוון SenseIQ
- 8 מחוון תזכורת להחלפת ראש מברשת
- 9 מחוון סוללה
- 10 נורית משוב צחצוח

| | |
|----|--------------------|
| 11 | בסיס טעינה |
| 12 | תושבת טעינה |
| 13 | מתאם קיר USB-A |
| 14 | כבל USB-C |
| 15 | מארז טעינה לנסיעות |
| 16 | שקע USB-C |

הערה: תוכן האריזה יכול להשתנות לפי הדגם שנרכש.

הסמלים הבאים יכולים להופיע על המוצר:
יש לקרוא את המדריך למפעיל.



XXXXXX

ספק כוח נתיק חלק: ה- "XXXXXX" מציין את מספר הדגם של ספק הכוח שבו יש להשתמש.

אפליקציית Sonicare - תחילת העבודה

אפליקציית Sonicare יוצרת התאמה עם מברשת השיניים שלך כדי לספק חוויית חיבור. על-ידי חיבור מברשת השיניים לחשבון אפליקציית Sonicare שלך אפשר:

- להתאים אישית את הגדרות מברשת השיניים Sonicare בהתאם למצבים, לעוצמה ולמשוב של מברשת השיניים המועדפים עליך.
- מעקב אחר התקדמות הצחצוח.
- קבלת טיפים בהתאמה אישית והמלצות לפעולה כדי לשפר בריאות הפה.
- גישה לכל מגוון ההטבות וקבלת שדרוגים שוטפים לחוויית Prestige שלך.

האפליקציה תואמת למגוון גדול של מכשירי iPhone ו-Android™. מידע נוסף זמין בכתובת

www.philips.com/Prestige-Get-Started

כדי להתחיל להשתמש באפליקציית Sonicare:





- 1 יש להוריד את אפליקציית Sonicare לטלפון שלך.
- 2 יש לוודא ש-Bluetooth בטלפון שלך מופעל.
- 3 יש להרים את מברשת השיניים כדי להבטיח שהיא פעילה (נורית מאירה).
- 4 יש לפתוח את האפליקציה ולקבוע אחר צעדי ההנחיה.
- 5 התאם את מברשת השיניים והאפליקציה.
- 6 צור את החשבון שלך באמצעות האפליקציה. אם תופיע הנחיה, עדכן את הקושחה כדי לגשת לשיפורים ולתכונות האחרונים.
- 7 הברש באופן קבוע. אתם מוכנים להתחיל את החוויה המחוברת. כאשר מסנכרנים באופן קבוע את מברשת השיניים עם האפליקציה, אפשר לקבל עדכונים שיעזרו לך בשיפור בריאות הפה.
- 8 בצע סינכרון באופן קבוע.
- לסינכרון ידני: יש להתאים/לחבר את מברשת השיניים לאפליקציה אחת לשבועיים כדי ליהנות מתכונות/יכולות האפליקציה.
- לסינכרון אוטומטי: יש לאפשר הרשאת מיקום בזמן הגדרת האפליקציה. על ידי אפשר של הרשאות מיקום, הטלפון יודע מתי הוא נמצא בטווח חיבור עם מברשת השיניים ויכול לרענן את נתוני הצחצוח שלך לאפליקציה כדי לספק את התובנות וההמלצות העדכניות ביותר.

הערה: יש לוודא שחיבור Bluetooth של הטלפון מופעל בעת השימוש באפליקציה, כדי שמברשת השיניים תוכל להעביר ולעדכן את נתוני הצחצוח שלך לאפליקציה. אם תרצה לדעת מדוע נתוני הצחצוח שלך נאספים, עיין בהצהרת הפרטיות של Sonicare שזמינה עבורך לאורך כל תהליך הגדרת האפליקציה.

אפליקציה - תכונות

- אפליקציית Sonicare מספקת הגדרות להתאמה אישית עבור מברשת השיניים שלך בהתאם להעדפתך, לרבות:
- הגדרות עוצמה
 - בקרות מצב
 - הפעלה וביטול עוצמה מסתגלת
 - הפעלה וביטול משוב על קצרוף

ראש המברשת

מברשת השיניים רבת העוצמה של Sonicare Prestige מגיעה עם "ראש המברשת Premium All-in-One" (A3) החדש. ראש

מברשת זה תוכנן במיוחד כדי לספק יתרונות יוצאי דופן של הסרת פלאק, הלבנה (הסרת כתמים) ובריאות חניכיים.

ראשי מברשת Premium All-in-One מגיעים עם טכנולוגיית BrushSync (התיאור בהמשך) כפי שמצוין על-ידי הסמל ☺ בתחתית ראש המברשת.

כדי לבחון את מגוון האפשרויות המלאות של ראש המברשת שלנו, אתה מוזמן לבקר באתר האינטרנט שלנו לקבלת מידע נוסף:

www.philips.com/toothbrush-heads

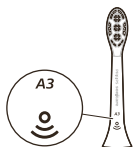

שימוש ב- Philips Sonicare

הנחיות צחצוח

1 דחוף את ראש המברשת בחוזקה לתוך הידית.

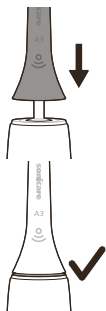

הערה: רווח קטן בין ראש המברשת לידית הוא רגיל לחלוטין. הוא מאפשר לראש המברשת לרטוט בצורה נכונה.

2 עליך להרטיב את הזיפים ולמרוח כמות קטנה של משחת שיניים.

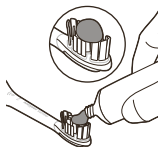

3 יש להניח את זיפי מברשת השיניים כנגד השיניים בזווית קלה (45 מעלות). יש להפעיל לחץ קל בכדי לגרום לזיפים להגיע לקו החניכיים או מעט מתחת לקו החניכיים.



הערה: הקפד לשמור כל הזמן שיהיה מגע בין מרכז ראש המברשת לשיניים.

4 הפעלת את מברשת Philips Sonicare יש ללחוץ על הלחצן הפעלה/כיבוי.



5 יש להפעיל לחץ קל כדי לשפר עד למקסימום את היעילות של Philips Sonicare ולאפשר למברשת השיניים Sonicare לבצע את הצחצוח עבורכם.

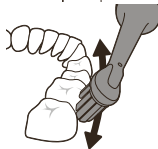

הערה: הזיפים צריכים להתרחב מעט. אין לקרצף. שינוי ברטט מהידית ונורית משוב על הצחצוח שמהבהבת בסגול, מתרעים כאשר מופעל לחץ רב מדי.

יש להעביר את ראש המברשת בעדינות על פני השיניים בתנועה קטנה קדימה ואחורה, כדי שהזיפים הארוכים יותר יגיעו בין השיניים. המשיך בתנועה זו לכל אורך מחזור הצחצוח.



6 כדי לנקות את המשטחים הפנימיים של השיניים הקדמיות, יש להטות את ידית המברשת למצב זקוף למחצה ולעשות מספר תנועות צחצוח חופפות ואנכיות על כל שן.

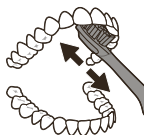

7 ה-BrushPacer מחלק את זמן הצחצוח לשישה מקטעים שווים ומציין מתי עליך לעבור לאזור הבא. המקטעים מסומנים באמצעות הפסקה קצרה ברטט. מברשת השיניים תיעצר באופן אוטומטי בסוף הצחצוח.



הערה: מברשת השיניים Philips Sonicare בטוחה לשימוש במקרים של גשר ליישור שיניים, שיניים בשיניים ושחזורי שיניים (סתימות, כתרים, ציפויים)

מצבי צחצוח

מברשת השיניים רבת העוצמה מוגדרת למצב ניקיון All-in-One שמספק שגרת צחצוח של 2 דקות, שמומלצת על-ידי רופאי השיניים, באמצעות קוצב הברשה בן שישה קטעים. כדי להתאים לך את מצב הצחצוח, אפשר להתאים את הגדרות מברשת השיניים רבת העוצמה מתוך אפליקציית (ראו את 'אפליקציית Sonicare - תחילת העבודה').

הערה: אף על שלא מוצג מצב על ידי מברשת השיניים, אפשר לעדכן את המצב בכל זמן מאפליקציית Sonicare והבחירה שלך תישמר.

הגדרות עוצמה

מברשת השיניים רבת העוצמה מגיעה עם שלוש הגדרות עוצמה שונות:

- עוצמה גבוהה (שלוש נוריות)
- עוצמה בינונית (שתי נוריות)
- עוצמה נמוכה (נורית אחת)

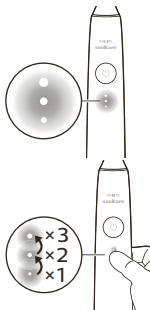

לבחירת העוצמה הרצויה באופן ידני, לחץ על נוריות מחוץ העוצמה שעל הידית ועבור בין האפשרויות. ניתן לשנות את הגדרת העוצמה לפני הצחצוח, במהלכו או אחריו.

הערה: ניתן להתאים את הגדרת העוצמה גם מאפליקציית Sonicare.

טכנולוגיית BrushSync

טכנולוגיית BrushSync מאפשרת לראש המברשת ליצור תקשורת עם הידית באמצעות שבב זעיר. הסמל  בתחתית ראש המברשת מציין שהטכנולוגיה קיימת בראש המברשת.

טכנולוגיית BrushSync מאפשרת:

- תזכורת להחלפת ראש מברשת
- התאמת מצב BrushSync (לראשי מברשת לטיפול בלשון)

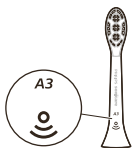

תכונות

- SenseIQ
- משוב חישה לוחץ
- עוצמה מסתגלת
- משוב על קרצוף
- BrushPacer
- תזכורת להחלפת ראש מברשת

SenseIQ

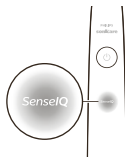

מברשת Sonicare מצוידת בטכנולוגיית SenseIQ שהיא שילוב של תכונות חכמות העוקבות אחרי מנהגי הצחצוח שלך (למשל תנועות, הרגלים, בחירת ראש מברשת) ומספקות משוב והמלצות בהתאמה אישית.

התכונות של SenseIQ כוללות:

- עוצמה מסתגלת
 - משוב בזמן אמת:
 - משוב על קרצוף
 - משוב חיישן לחץ
 - המלצות אישיות באפליקציה
 - משוב על מנהגי צחצוח באפליקציה
- הסמל SenseIQ שעל הידית יואר כאשר התכונות החכמות פעילות:
- תוך כדי צחצוח
 - כדי לאשר הפעלה וביטול של הגדרות

משוב חיישן לחץ

מברשת שיניים Sonicare מודדת את הלחץ המופעל בזמן הצחצוח כדי להגן על החניכיים והשיניים מפני נזק. אם יופעל לחץ עודף, הידית תשנה את הרטט שלה ונורית המשוב לצחצוח תהבהב (סגול) בתחתית הידית עד שהלחץ יופחת.

הערה: חיישן הלחץ יהיה במצב מופעל כאשר תקבל את המוצר. כדי לבטל את התכונה, עיין בחלק 'הפעלה או ביטול של תכונות'.

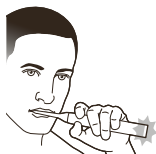

עוצמה מסתגלת

מברשת השיניים של Sonicare שלך מתוכננת עם עוצמה מסתגלת להגנה על החניכיים שלך. אם יופעל לחץ עודף במשך זמן ממושך, מברשת השיניים תוריד באופן אוטומטי את הגדרת העוצמה רמה אחת. לאחר הפסקה קצרה במשוב ניתן יהיה להרגיש את העוצמה המותאמת ברמה התחתונה הבאה.

הערה: העוצמה המסתגלת תהיה מופעלת, כאשר תקבל את המוצר. כדי לבטל את התכונה, עיין בחלק 'הפעלה או ביטול של תכונות'.

הערה: בכל מחזור צחצוח חדש העוצמה תחזור להגדרה שבחרת מראש.

משוב על קרצוף

מברשת השיניים של Sonicare מודדת את התנועות בזמן הצחצוח כדי לזהות מנהגי קרצוף (ראו הוראות צחצוח לקבלת טכניקה אופטימלית). אם תקרצף את השיניים באופן קבוע, האפליקציה תמליץ להפעיל משוב על קרצוף. כאשר מופעל משוב על קרצוף, נורית משוב על צחצוח בתחתית הידית תואר בכתום והידית תשנה את הרטט שלה כתזכורת להפסקת הקרצוף. נורית המשוב לצחצוח תכבה כאשר הקרצוף ייפסק.

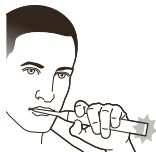

הערה: המכשיר מגיע כאשר המשוב על קרצוף מבוטל. כדי להפעיל את התכונה, עיין בחלק 'הפעלה או ביטול של תכונות'.

BrushPacer

ה-BrushPacer מחלק את זמן הצחצוח לשישה מקטעים שווים ומציין מתי עליך לעבור לאזור הבא. המקטעים מסומנים באמצעות הפסקה קצרה ברטט. מברשת השיניים תיעצר באופן אוטומטי בסוף הצחצוח.



הערה: ניתן להוסיף מקטעים נוספים כאשר משתמשים במצבים Gum Health או White+ Sonicare. לתיאורי מצבים עיין באפליקציה.

תזכורת להחלפת ראש מברשת

מברשת השיניים של Sonicare תעקוב אחר שחיקת ראש המברשת החכם, באמצעות טכנולוגיית BrushSync כדי למדוד:

- הלחץ הכללי שמופעל בזמן ההברשה
- הזמן הכולל שצחצחת עם ראש המברשת שלך

כאשר ראש המברשת לא יהיה יעיל, נורית מחוון התזכורת להחלפת ראש המברשת תהבהב בכתום והידית תשמיע סדרה של צפצופים וצלילים כדי לציין שהגיע הזמן להחליף את ראש המברשת שלך.

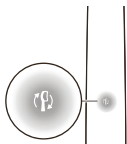

הערה: התזכורת להחלפת ראש מברשת תהיה במצב פועל, כאשר תקבל את המוצר. כדי לבטל את התכונה, עיין בחלק 'הפעלה או ביטול של תכונות'.

הפעלה או ביטול של תכונות

אתה יכול להפעיל או לבטל את התכונות הבאות של מברשת השיניים שלך:

- עוצמה מסתגלת
- משוב חיישן לחץ
- משוב על קרצוף

- תזכורת להחלפת ראש מברשת

הערה: עוצמה מסתגלת תבוטל כאשר חיישן הלחץ יהיה מבוטל.

מתוך האפליקציה

ניתן להפעיל או לבטל את התכונות הבאות מאפליקציית Sonicare.

- עוצמה מסתגלת

- משוב על קרצוף

להנחיות כיצד להתחבר אל האפליקציה (ראו את 'אפליקציית Sonicare - תחילת העבודה').

מהידית

צעד 1: יש להניח את הידית על מעמד הטעינה.

צעד 2: יש ללחוץ לחיצה ארוכה על לחצן ההפעלה למשך:



| משוב חיישן לחץ | תזכורת להחלפת ראש מברשת | -Adaptivelintensity |
|---|---|--------------------------------|
| עד 7 שניות | עד 5 שניות | עד 3 שניות |
| ↓ | ↓ | ↓ |
| צעד 3: יש לשחרר את לחצן ההפעלה כאשר יישמע | | |
| צפצופים 1, 2 וצפצופים 3 | צפצוף 1 ואז 2 צפצופים | צפצוף 1 |
| ↓ | ↓ | ↓ |
| מחון SenselQ וטבעת האור מאירים בסגול במשך 3 שניות | מחון תזכורת להחלפת ראש המברשת מאיר במשך 3 שניות | מחון SenselQ מאיר במשך 3 שניות |

יחד עם:

אם מחוון הסוללה מהבהב 3 פעמים בלבן ונשמעים 3 צלילים מחלש לחלש, התכונה הופעלה.



או

אם מחוון הסוללה מהבהב 3 פעמים בכתום ונשמעים 3 צלילים מחזק לחלש, התכונה מבוטלת.



טעינה ומצב סוללה

טעינה על בסיס המטען

1 יש לחבר את כבל ה-USB של בסיס הטעינה למתאם USB לרשת החשמל ולחבר את המתאם לשקע חשמל של הרשת.

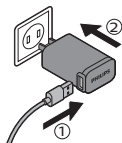

2 יש להניח את מעמד הטעינה (כיסוי שקוף) על בסיס הטעינה.

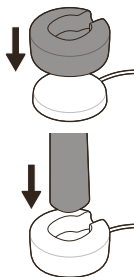

3 יש להניח את ידית מברשת השיניים על המטען.

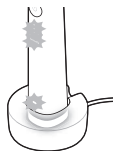

a כדי לציין שהטעינה החלה בהצלחה, מברשת השיניים תשמיע פעמיים צליל "ביפ" והנוריות יאירו בתנועה כלפי מעלה.

b במהלך הטעינה, מחוון הסוללה מהבהב בלבן.

4 יש להשאיר את מברשת השיניים על המטען עד לטעינה מלאה. נורית הסוללה תכבה (תפסיק להבהב) כאשר טעינת הידית תסתיים.

הערה: הטעינה יכולה להימשך עד 16 שעות, עד לטעינה מלאה של מברשת השיניים Sonicare.

טעינה באמצעות מארז הנסיעות

1 חבר את כבל ה-USB למארז הנסיעות ולמתאם USB לקיר.

2 חבר את מתאם הקיר לשקע חשמל.

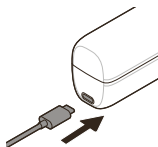

3 יש להניח את מברשת השיניים במארז הנסיעות.

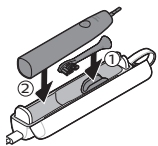

a כדי לציין שהטעינה החלה בהצלחה, מברשת השיניים תצפצף פעמיים והנוריות יאירו בתנועה כלפי מעלה.

b במהלך הטעינה, מחוון הסוללה מהבהב בלבן.

4 יש לשאיר את מארז הנסיעות מחובר לחשמל עד להשלמת הטעינה של מברשת השיניים. נורית הסוללה תעבור למצב כבוי (תפסיק להבהב) לאחר שהידית תשלים את הטעינה.

הערה: ודא שמארז הנסיעות מונח על צידו, כדי לקבל יציבות טובה יותר.

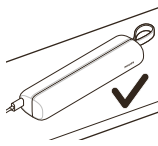
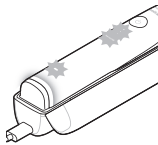

מצב הסוללה (כאשר הידית נמצאת על מטען פעיל או במארז נסיעות)

כאשר הידית מונחת על המטען או במארז הנסיעות, מחוון הסוללה ישדר את רמת הסוללה.

| | |
|-----------|--|
| מצב סוללה | מחונן סוללה |
| טעינה | מהבהב בלבן |
| מלאה | מאיר בלבן במשך 30 שניות ולאחר מכן כבה. |

מצב סוללה (כאשר הידית אינה מונחת על המטען)
 כאשר מברשת השיניים פעילה, נורית הסוללה בתחתית הידית תציין את מצב הסוללה.

| | | |
|------------|-------------|---|
| מצב סוללה | מחונן סוללה | צליל |
| מלאה | מואר בלבן | - |
| מלאה חלקית | מהבהב בלבן | - |
| חלשה | מהבהב בכתום | הידית משמיעה 3 צפצופים לאחר ההברשה |
| ריקה | מהבהב בכתום | הידית משמיעה 2 מחזורים של צפצופים לאחר ההברשה |

ניקוי

ראש מברשת וידית

את ראשי המברשת והידית ניתן לנקות על ידי שטיפתם במים חמים.

1 יש להסיר את ראש המברשת מהידית ולשטוף אותו ביסודיות.

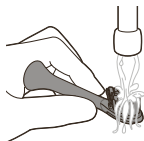

2 יש לשטוף את כל הידית, במיוחד את חיבור ראש המברשת. יש לנקות בעדינות סביב אטם הגומי. לפחות פעם בשבוע.

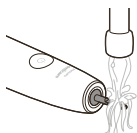

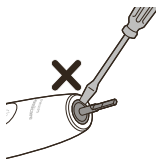

הערה: אין לדחוף את אטם הגומי בחלק העליון של הידית.

מארז נסיעות ומטען

- 1 לפני הניקוי שלהם, נתק את המטען ומארז הנסיעות.
- 2 השתמש במטלית לחה כדי לנגב את פני המטען ומארז הנסיעות.

סכנה: יש לנתק את המתאם לחיבור USB לקיר והמטענים, לפני הניקוי שלהם

אמצעי זהירות:

- אין לנקות את המוצר או האביזרים במדיח הכלים.
- אין להשתמש באלכוהול איזופרופיל, בחומץ, באקונומיקה או בכל חומר ניקוי ביתי אחר לניקוי המוצר או האביזרים, כדי לא לגרום לשינוי צבע.
- ודא שראש המברשת ומברשת השיניים יבשים לפני האחסון במארז הנסיעות.
- אין להשתמש בשמנים אתריים לניקוי ראש המברשת, המוצר או האביזרים, כדי לא לגרום נזק.

אחסון

אם אתה מתכוון לא להשתמש במוצר תקופה ממושכת, נתק אותו משקע החשמל, הקפד לנקות אותו ולשמור אותו במקום קריר ויבש, הרחק מאור שמש ישיר.

איתור ופתירת בעיות

פרק זה מסכם את הבעיות הנפוצות ביותר שניתן להיתקל בהן בקשר למכשיר. אם לא ניתן לפתור את הבעיה בעזרת המידע שלהלן, מומלץ לבקר באתר www.philips.com/support לעיון ברשימת השאלות הנפוצות, או לפנות למרכז שירות לקוחות מקומי.

| בעיה | סיבה אפשרית | פתרון |
|---|-------------|--|
| אני לא יכול לחבר את ראש המברשת עד הסוף. יש רווח בין ראש המברשת לידית. | | רווח זה תקין ונדרש כדי שבראש המברשת ירטוט בצורה נכונה. |

| פתרון | סיבה אפשרית | בעיה |
|---|--|---|
| כבה את הפונקציה (ראו את 'הפעלה או ביטול של תכונות') של העוצמה המסתגלת ו/או חיישן הלחץ, או הגבר את רמת העוצמה בלחיצה על נורית מחוון עוצמה לרמה (ראו את 'הגדרות עוצמה') הרצויה. | פונקציית העוצמה המסתגלת הופעלה חיישן הלחץ הופעל (ראו את 'משוב חיישן לחץ') או שהעוצמה עברה שינוי בטעות. | הרטט במברשת השיניים של Philips Sonicare חזק פחות מאשר קודם. |
| האביזרים ומספר ראש המברשת הנוספים תלויים במספר הדגם שרכשת. ניתן למצוא את מספר הדגם של HX בתחתית הידית כדי לדעת מה מצורף לידיית. | החלקים החסרים לא נכללים בדגם שרכשת. | במברשת השיניים של Philips Sonicare חסרים חלקים. |

מיחזור



- סמל זה מציין שהמוצרים החשמליים והסוללות אינן מיועדות להשלכה ביחד עם הפסולת הביתית הרגילה.
 - יש לציית לחוקים המקומיים להפרדה ואיסוף של מוצרים חשמליים וסוללות.
- הסרת סוללה נטענת מובנית
- רק איש מקצוע מוסמך רשאי להסיר את הסוללה הנטענת המובנית בעת השלכת המוצר. הוראות להסרת סוללות נטענות מובנות ניתן למצוא באתר www.philips.com/support.

אחריות ותמיכה

לקבלת מידע או תמיכה, מומלץ לבקר באתר <https://www.philips.co.il/c-w/support-home.html>.

הגבלות על האחריות

- תנאי האחריות הבינלאומית אינם מכסים את הדברים הבאים:
- ראשי מברשת.
 - נזק שנגרם כתוצאה משימוש בחלקי חילוף לא מורשים.
 - נזק שנגרם על-די שימוש לרעה, הזנחה, שינויים או תיקון בלתי מורשים.
 - בלאי רגיל, לרבות שבבים, שריטות, שפשופים, שינוי צבע או דהייה.

EAC

www.philips.com/Sonicare

© 2020 Koninklijke Philips N.V. (KPNV). All rights reserved. Philips and the Philips shield are trademarks of KPNV. Sonicare and the Sonicare logo are trademarks of Philips Oral Healthcare, LLC and/or KPNV.

© and TMs owned by Koninklijke Philips N.V. All rights reserved.

Download on the App Store.

GET IT ON Google Play.

The Bluetooth® word mark and logos are registered trademarks owned by Bluetooth SIG, Inc. and any use of such marks by KPNV is under license.

Apple and the Apple logo are trademarks of Apple Inc., registered in the U.S. and other countries. App Store is a service mark of Apple Inc.

Android, Google Play and the Google Play logo are trademarks of Google Inc.

D000639649 (22/3/2021)



>75 % recycled paper
>75 % papier recyclé