

Deerma
Nawilżacz powietrza
DEM-ST636

Specyfikacja produktu

Nazwa: Nawilżacz powietrza

Model: DEM-ST636

Moc znamionowa: 28 W

Pojemność: 4,5 l

Napięcie znamionowe/częstotliwość: 220-240 V~ 50-60 Hz

Wymiary: 277x156x270 mm

Zawartość opakowania: Nawilżacz powietrza, instrukcja użytkownika, filtr, instrukcja instalacji filtra, szczotka

Sposób działania

Nawilżacz powietrza marki Deerma rozбивa wodę na 1~5-mikronowe ultramikrony, korzystając z właściwości ultrasonicznej fali, która może generować 1,7 milionów drgań o wysokiej częstotliwości na sekundę. Następnie rozpyla mgiełkę za pomocą siłownika pneumatycznego, aby zapewnić równomierne nawilżanie powietrza. Urządzenie pomaga w zachowaniu optymalnego poziomu wilgotności w pomieszczeniach i zapobiega elektrostatyczności.

Środki ostrożności

1. Dziękujemy za wybranie naszego produktu. Prosimy o uważne zapoznanie się z instrukcją przed jego pierwszym użyciem.
2. Używaj produktu zgodnie z podanym w specyfikacji napięciem znamionowym i częstotliwością: 220 V~/50 Hz.
3. Nie przeprowadzaj nieautoryzowanych modyfikacji, demontażu i napraw urządzenia.
4. Jeżeli kabel zasilania zostanie uszkodzony, należy go wymienić u producenta lub w profesjonalnym serwisie, aby uniknąć ewentualnego zagrożenia.
5. W wypadku nieprawidłowego działania urządzenia natychmiast odłącz kabel zasilania. Produkt musi zostać naprawiony u producenta lub w profesjonalnym serwisie.
6. Regularnie czyść wtyczkę urządzenia z kurzu.
7. Zanim wyczyścisz lub przeniesiesz urządzenie, wyłącz je i odłącz od zasilania.
8. Nie ciągnij za wtyczkę, aby wyjąć ją z gniazda zasilania. Zamiast tego mocno ją przytrzymaj.
9. Nie przenoś ani nie przewracaj urządzenia, kiedy jest podłączone do prądu lub znajduje się w nim woda.
10. Po włączeniu urządzenia nie dotykaj wody ani części znajdujących się w kanale wodnym.
11. Kiedy urządzenie pracuje, nie zakrywaj wlotu powietrza ani dyszy rozpylającej mgiełkę.
12. Urządzenie nie służy do zabawy. Aby uniknąć wypadków, zalecamy przechowywanie go w miejscu niedostępnym dla dzieci. Nie umieszczaj go w łóżeczku, wózku lub kojcu. Nie pozwalaj dzieciom używać produktu ani się nim bawić.
13. Nie umieszczaj urządzenia na pochyłych stołach i stawiaj je tylko na płaskich, stabilnych powierzchniach.
14. Nie wlewaj do zbiornika na wodę lub kanału wodnego olejków eterycznych ani podobnych substancji, które nie zostały wyprodukowane lub autoryzowane przez producenta.
15. Nie stosuj urządzenia w kuchni. Umieść je z dala od źródeł ciepła i unikaj bezpośredniego wystawiania go na słońce. Produkt należy postawić w odległości przynajmniej 2 m od mebli oraz innych sprzętów domowych, aby uniknąć uszkodzenia ich przez wilgoć.
16. Zanim wlejesz wodę do urządzenia, odłącz je od źródła zasilania.

Wskazówki

Zbieranie się wody w bazie: nawilżacz wykorzystuje ultrasoniczny atomizer, aby generować drgania i przetwarzać wodę na mgiełkę nawilżającą. Woda pozostaje w zbiorniku tylko tymczasowo, jej skraplanie się w bazie lub kanale wodnym jest więc całkowicie naturalnym procesem.

Regulacja objętości mgiełki: objętość mgiełki rozpylanej przez nawilżacz może być regulowana. Jeżeli podczas pracy urządzenia wokół niego skrapla się woda, to oznacza, że poziom wilgotności w pomieszczeniu jest za wysoki i należy odpowiednio dostosować objętość mgiełki.

Instrukcja obsługi urządzenia

1. Wyjmij nawilżacz powietrza z opakowania.
2. Otwórz pokrywę i wlej wodę do zbiornika. (Uwaga: nie przekraczaj maksymalnego poziomu wody. Nie wlewaj wody do rurki dyszy rozpylającej mgiełkę).

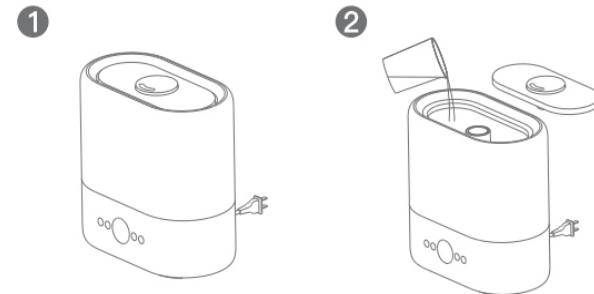

3. Zamknij pokrywę i włóż wtyczkę do gniazda zasilania. Kiedy usłyszysz sygnał dźwiękowy, naciśnij przycisk "Power/Mist", aby uruchomić nawilżacz. Następnie urządzenie przejdzie w tryb wysokiej pojemności (szczegółowe informacje znajdziesz w sekcji Opis Funkcji).
4. Wskazówki: Naciśnij pojemnik na olejki eteryczne, aby go wyjąć. Następnie umieść kilka kropli olejku eterycznego na gąbce, aby uzyskać przyjemny zapach powietrza. (Uwaga: Olejki eteryczne na bazie roślin nie wchodzi w skład zestawu, w razie potrzeby możesz kupić je u producenta).

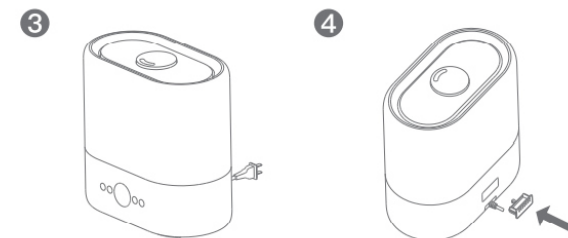



Opis funkcji



Po uruchomieniu urządzenie wyda sygnał dźwiękowy jeden raz i przejdzie w tryb czuwania. Zaświeci się wskaźnik trybu czuwania .

Przycisk zasilania: kiedy naciśniesz ten przycisk, urządzenie wyda sygnał dźwiękowy jeden raz, a następnie zacznie domyślnie pracować w trybie wysokiej objętości mgiełki. Na wyświetlaczu zapalą się 4 świetlne paski. Jeżeli ponownie naciśniesz przycisk, urządzenie wyda sygnał dźwiękowy jeden raz, a następnie się wyłączy. Wyświetlacz zostanie wyłączony, ale wskaźnik trybu czuwania pozostanie włączony. (Uwaga: po włączeniu urządzenia na ekranie zostanie wyświetlona aktualna wartość poziomu wilgotności. W takiej sytuacji naciśnij i przytrzymaj przycisk zasilania przez 3 sekundy. Wyświetlacz zostanie wyłączony i zaświeci się ponownie, kiedy naciśniesz dowolny przycisk).

Przycisk Cycle: kiedy naciśniesz ten przycisk, urządzenie zacznie pracować w trybie średniej objętości mgiełki. Zapalą się 2 świetlne paski. Jeżeli ponownie naciśniesz przycisk, urządzenie przejdzie w tryb niskiej objętości mgiełki i zapali się 1 świetlny pasek. Jeżeli naciśniesz przycisk trzeci raz, urządzenie przejdzie w tryb Baby. Aktywowane zostaną funkcje sterylizacji UV i stałej wilgotności. Wilgotność zostanie domyślnie ustawiona na 65%, a na wyświetlaczu zapalą się ikony UV i stałej wilgotności. Jeżeli naciśniesz przycisk czwarty raz, urządzenie zakończy pracę w trybie Baby i przejdzie w tryb wysokiej objętości mgiełki. Wszystkie powyższe czynności tworzą powtarzalny cykl. (Uwaga: wartość wilgotności wyświetlana na urządzeniu różni się od rzeczywistej wilgotności otoczenia ze względu na zróżnicowany zakres monitoringu wbudowanego czujnika).

Przycisk TIME: po uruchomieniu urządzenia funkcja timera jest domyślnie nieaktywna. Podczas pracy nawilżacza możesz nacisnąć przycisk TIME, aby aktywować funkcję timera i ustawić go jak pokazano niżej. Kiedy wybierzesz odpowiednią wartość, zaświeci się ona na 3 sekundy, nawilżacz przejdzie w tryb pracy na czas, a wskaźnik  zostanie podświetlony. Następnie na ekranie ponownie zostanie wyświetlony aktualny poziom wilgotności. Po upływie wskazanego czasu urządzenie przejdzie w tryb czuwania. Aby wyłączyć funkcję timera, naciśnij przycisk TIME i ustaw wartość na 00. Zostanie ona podświetlona na 3 sekundy, po czym funkcja timera zostanie wyłączona, a ikona  zgaśnie.

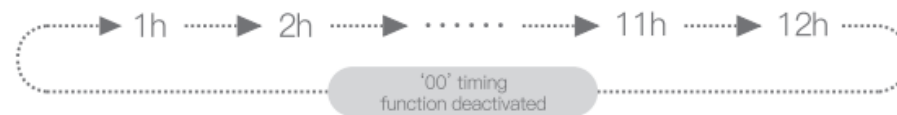

Przycisk HUMIDITY: po włączeniu urządzenia funkcja stałej wilgotności będzie domyślnie nieaktywna. Kiedy nawilżacz pracuje, możesz nacisnąć przycisk HUMIDITY, aby aktywować funkcję stałej wilgotności i ustawić ją jak pokazano niżej. Gdy wybierzesz odpowiednią wartość, zostanie ona podświetlona na 3 sekundy, a urządzenie przejdzie w tryb stałej wilgotności. Zaświeci się ikona wilgotności, wybrana wartość oraz symbol jednostki. Aby wyłączyć tę funkcję, ustaw wartość wilgotności na --. Ikona -- zostanie podświetlona na 3 sekundy, a ikona zgaśnie. Kiedy funkcja stałej wilgotności jest aktywowana, urządzenie domyślnie przechodzi w tryb wysokiej objętości mgiełki, a po osiągnięciu wybranego poziomu wilgotności, przechodzi w tryb niskiej objętości mgiełki. Jeśli jednak po jakimś czasie poziom wilgotności będzie o około 3% niższy od ustawionego, nawilżacz ponownie przejdzie w tryb wysokiej objętości mgiełki, pracując w ten sposób cyklicznie. (Uwaga: wartość poziomu wilgotności wyświetlana na ekranie różni się od rzeczywistego poziomu wilgotności otoczenia ze względu na zróżnicowany zakres monitoringu czujnika).



Zabezpieczenie przed brakiem wody w zbiorniku: jeżeli w zbiorniku zabraknie wody lub będzie jej za mało, urządzenie trzykrotnie wyda sygnał dźwiękowy, a wskaźnik niskiego poziomu wody na wyświetlaczu zaświeci się na czerwono. Ekran pozostanie włączony. Kiedy uzupełnisz wodę w zbiorniku, naciśnij przycisk "Power/Mist", a urządzenie ponownie ją wykryje i natychmiast wróci do normalnej pracy.

Środki ostrożności

1. Napięcie źródła zasilania musi być zgodne z napięciem znamionowym urządzenia. W przeciwnym wypadku skontaktuj się ze sprzedawcą i nie używaj produktu.
2. Zanim użyjesz nawilżacza po raz pierwszy w nowym otoczeniu, zostaw go w temperaturze pokojowej na 30 minut, aby zapobiec nagłym zmianom temperatury, które mogą spowodować uszkodzenie zbiornika na wodę.
3. Zawsze używaj produktu w temperaturze pokojowej (w zakresie 5-40°C).
4. Umieść nawilżacz na płaskiej powierzchni i unikaj jego przechylenia.
5. Nie stawiaj nawilżacza bezpośrednio na drewnianej podłodze, aby zapobiec jej deformacji i uszkodzeniu przez wilgoć.
6. Umieść nawilżacz w odległości przynajmniej 2 m od mebli i urządzeń elektrycznych, aby uniknąć uszkodzenia ich przez wilgoć.
7. Umieść nawilżacz z dala od źródeł ciepła i nie wystawiaj go bezpośrednio na słońce.
8. Nigdy nie wlewaj do zbiornika ani kanału wodnego gorącej wody o temperaturze powyżej 40°C, aby uniknąć uszkodzenia produktu.
9. Nie dopuszczaj do przedostawania się wody do wnętrza urządzenia przez wylot powietrza. Jeżeli na urządzeniu znajdzie się woda, wytrzyj ją suchym kawałkiem materiału, aby zapobiec ewentualnej awarii.
10. Jeżeli temperatura w pomieszczeniu spadnie poniżej 0°C, opróżnij zbiornik i kanał wodny, aby uniknąć zamarznięcia wody i uszkodzenia produktu.

11. Nie umieszczaj w kanale wodnym metalowych przedmiotów, chemikaliów lub detergentów. W przeciwnym razie działanie urządzenia może zostać zaburzone.
12. Przed opróżnieniem zbiornika na wodę wyłącz urządzenie i odłącz je od źródła zasilania.
13. Zanim przeniesiesz, wyczyścisz lub napełnisz nawilżacz, wyłącz go i odłącz od źródła zasilania. Nie przestawiaj urządzenia podczas jego pracy.
14. Nigdy nie wlewaj wody przez dyszę rozpylającą mgiełkę ani wylot powietrza.
15. Podczas czyszczenia urządzenia unikaj przedostawania się wody do jego wnętrza.
16. Nie należy dowolnie demontować części urządzenia.

Rozwiązywanie problemów

Urządzenie nie rozpyla mgiełki, a podświetlenie się nie włącza.

Możliwa przyczyna: urządzenie nie jest włączone lub zostało włączone nieprawidłowo.

Rozwiązanie: uruchom urządzenie ponownie.

Urządzenie jest włączone, ale nie rozpyla mgiełki.

Możliwa przyczyna: brak wody w zbiorniku i aktywowane zabezpieczenie.

Rozwiązanie: uzupełnij wodę w zbiorniku i uruchom nawilżacz ponownie.

Zbyt mała objętość mgiełki

Możliwa przyczyna: w atomizerze znajduje się za dużo kamienia lub woda jest zbyt zanieczyszczona.

Rozwiązanie: wyczyść atomizer lub wymień wodę.

Urządzenie wydaje dziwne dźwięki.

Możliwa przyczyna: w zbiorniku znajduje się za mało wody lub nawilżacz został umieszczony na niestabilnej powierzchni.

Rozwiązanie: uzupełnij wodę w zbiorniku lub umieść nawilżacz na stabilnej powierzchni.

Uwagi: jeżeli po zastosowaniu podanych wyżej rozwiązań problem nadal występuje, skontaktuj się z serwisem producenta lub sprzedawcą. Nie wolno demontować ani składać urządzenia bez autoryzacji.

Czyszczenie i konserwacja

1. Aby zapewnić optymalną wydajność nawilżacza, regularnie czyść kanał wodny i zbiornik na wodę.
2. Regularnie czyść przetwornik oraz filtr urządzenia, aby zapobiegać gromadzeniu się na nich brudu. Po dłuższym czasie uciążliwe zabrudzenia są trudne do wyczyszczenia. Szorowanie nie jest zalecane, ponieważ może to spowodować zniszczenie lub deformację. Wymiana filtra jest sugerowana co 3-6 miesięcy w zależności od użytkowania.
3. Przed czyszczeniem urządzenia wyłącz je i odłącz od źródła zasilania. Nie ciągnij za wtyczkę - zamiast tego mocno ją przytrzymaj.
4. Nie stosuj chemicznych rozpuszczalników, benzyny, proszków polerujących ani innych substancji do czyszczenia powierzchni urządzenia. Do czyszczenia produktu zalecamy stosowanie czystej wody zamiast detergentów.
5. Do rutynowego czyszczenia wszystkich części urządzenia stosuj kawałek miękkiego materiału. Jeżeli napotkasz trudności w czyszczeniu kamienia w kanale wodnym, prosimy o użycie detergentów wytwarzanych lub zalecanych przez producenta. Rozpuść kwas cytrynowy w gorącej wodzie o temperaturze 60°C (zalecana proporcja wody do kwasu to 10 ml:1 g), a następnie wlej mieszaninę do pokrytego kamieniem obszaru i poczekaj 5 minut. Następnie delikatnie szoruj pokrytą kamieniem powierzchnię za pomocą szczotki do momentu, aż kamień zniknie.
6. Wyjmij korek ze zbiornika na wodę i umieść go w białym occie na 15 minut. Następnie delikatnie nim potrząśnij i opłucz go pod bieżącą wodą. Wyczyszczony korek działa tak samo jak nowy.
7. Często wymieniaj wodę w kanale wodnym i zbiorniku, aby zachować je w czystości.
8. Jeżeli nie będziesz używać produktu przez dłuższy czas, wyczyść i wysusz wszystkie jego części, a następnie umieść go w oryginalnym opakowaniu lub w innym suchym miejscu.

Budowa produktu

1. Maksymalny poziom wody
2. Wskaźnik poziomu wody
3. Pokrywa lampy UV
4. Gąbka na olejki eteryczne
5. Pojemnik na olejki eteryczne
6. Lampa UV
7. Kabel zasilania
8. Dysza rozpylająca mgiełkę
9. Pokrywa wlewu wody
10. Rurka dyszy rozpylającej mgiełkę
11. Zbiornik na wodę
12. Wylot powietrza
13. Baza
14. Wyświetlacz z panelem kontrolnym
15. Gumowa podkładka
16. Wkład filtrujący wlotu powietrza
17. Siatka wlotu powietrza

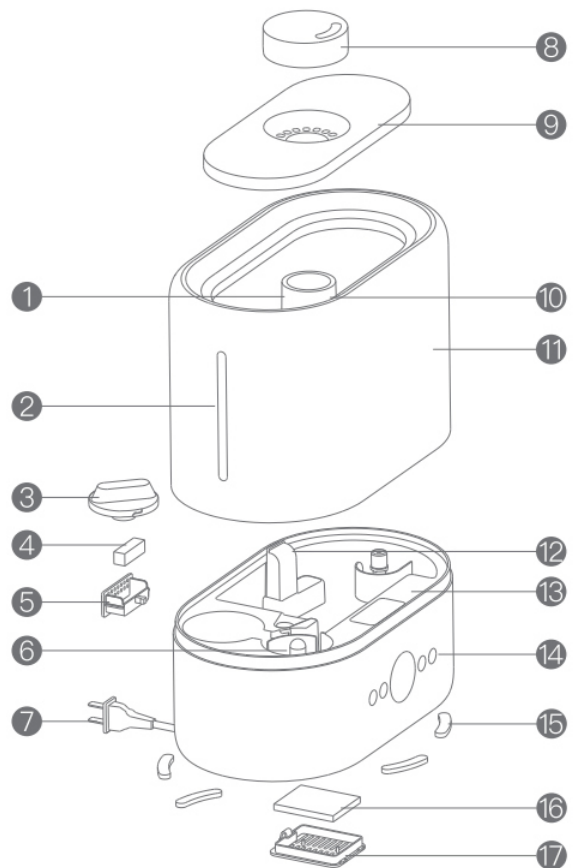

Schemat elektryczny

Poniższy schemat został zamieszczony jedynie w celach poglądowych i może ulec zmianie bez uprzedniego powiadomienia. Prosimy o wyrozumiałość. Deerma zastrzega sobie wszelkie prawa do ostatecznej interpretacji.

