



3in1 Akku-Kombigerät (DE)

Outil de jardin multifonction 3-en-1 sans fil (FR)

Apparecchio combinato da giardino a batteria 3in1 (IT)

3-in-1 draadloos combi-apparaat voor de tuin (NL)

3 in 1 cordless combo garden tool (GB)

Akumulatorowe wielofunkcyjne urządzenie ogrodowe 3 w 1 (PL)

Akumulátorový zahradní kombinovaný nástroj 3v1 (CZ)

„3in1“ akumuliatorinis kombinuotasis sodo įrankis (LT)

Herramienta de jardín combinada 3 en 1 a batería (ES)

DG-CGC 1080 Set 3in1



Originalbetriebsanleitung

Traduction de la notice d'utilisation originale

Traduzione delle istruzioni per l'uso in originale

Vertaling van de originele gebruiksaanwijzing

Translation of the original instructions for use

Tłumaczenie oryginalnej instrukcji obsługi

Překlad originálního návodu k obsluze

Originalios eksploatavimo instrukcijos vertimas

Traducción del manual de instrucciones original

A

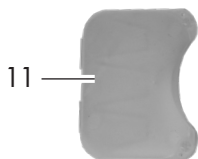
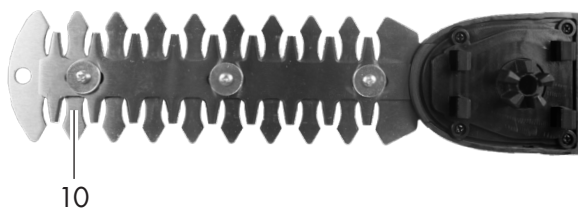
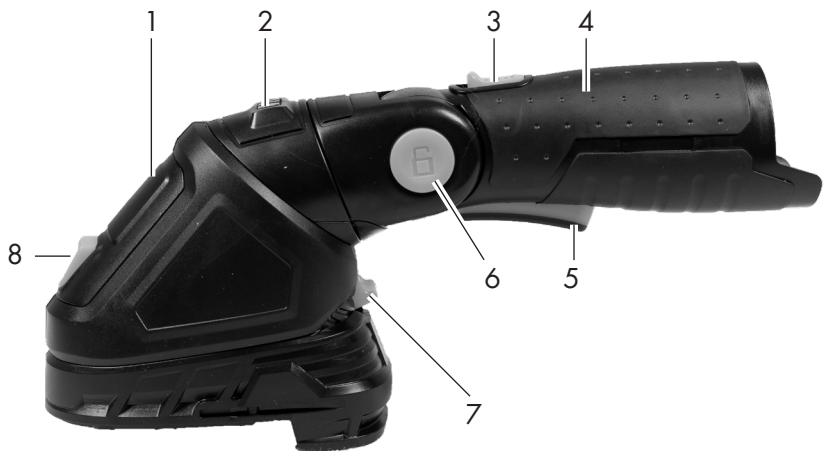

B

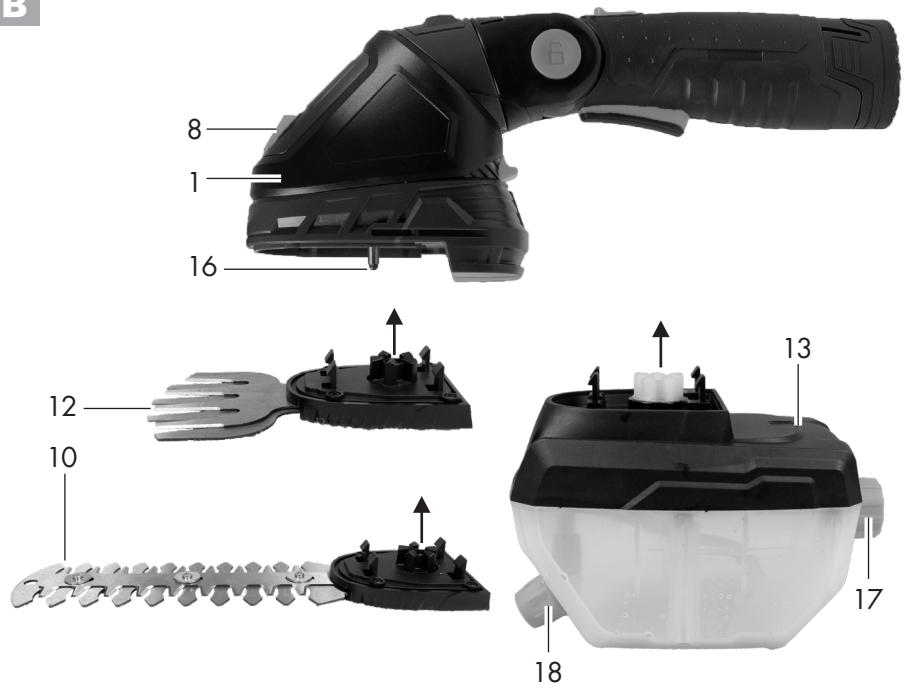

C



D





DE	Originalbetriebsanleitung	5
FR	Traduction de la notice d'utilisation originale.....	19
IT	Traduzione delle istruzioni per l'uso in originale.....	33
NL	Vertaling van de originele gebruiksaanwijzing	47
GB	Translation of the original instructions for use.....	61
PL	Tłumaczenie oryginalnej instrukcji obsługi.....	74
CZ	Překlad originálního návodu k obsluze	88
LT	Originalios eksploataavimo instrukcijos vertimas	101
ES	Traducción del manual de instrucciones original.....	114

Inhalt

Einleitung	5
Bestimmungsgemäße Verwendung	5
Allgemeine Beschreibung	6
Lieferumfang	6
Funktionsbeschreibung	6
Übersicht	6
Technische Daten	7
Sicherheitshinweise	7
Symbole und Bildzeichen	7
Allgemeine Sicherheitshinweise für Elektrowerkzeuge	8
Spezielle Sicherheitshinweise für die Akku-Gras- und Strauchschere ...	11
Spezielle Sicherheitshinweise für den Sprühaufsatz	11
Weiterführende Sicherheitshinweise ..	12
Restrisiken	13
Bedienung	13
Zubehör aufstecken/auswechseln ...	13
Ein- und Ausschalten	14
Allgemeine Arbeitshinweise	14
Arbeitswinkel einstellen	14
Einsatz als Grasschere/ Strauchschere	14
Einsatz mit Sprühaufsatz	15
Reinigung/Wartung	15
Lagerung	16
Entsorgung/Umweltschutz	16
Ersatzteile/Zubehör	17
Fehlersuche	17
Garantie	18
Reparatur-Service	18
Original EG-Konformitäts- erklärung	128
Explosionszeichnung	137
Service-Center	139

Einleitung

Herzlichen Glückwunsch zum Kauf Ihres neuen Gerätes. Sie haben sich damit für ein hochwertiges Gerät entschieden. Dieses Gerät wurde während der Produktion auf Qualität geprüft und einer Endkontrolle unterzogen. Die Funktionsfähigkeit Ihres Gerätes ist somit sichergestellt.



Die Betriebsanleitung ist Bestandteil dieses Gerätes. Sie enthält wichtige Hinweise für Sicherheit, Gebrauch und Entsorgung. Machen Sie sich vor der Benutzung des Gerätes mit allen Bedien- und Sicherheitshinweisen vertraut. Benutzen Sie das Gerät nur wie beschrieben und für die angegebenen Einsatzbereiche. Bewahren Sie die Betriebsanleitung gut auf und händigen Sie alle Unterlagen bei Weitergabe des Gerätes an Dritte mit aus.

Bestimmungsgemäße Verwendung

Das Gerät ist nur für das Schneiden und Trimmen von dünnen Trieben an Hecken, Büschen und Ziersträuchern, zum Schneiden von Gras an Kanten und auf kleinen Flächen und für das Besprühen von Pflanzen im häuslichen Bereich bestimmt. Das Gerät ist zum Gebrauch durch Erwachsene bestimmt. Jugendliche über 16 Jahre dürfen das Gerät nur unter Aufsicht benutzen.

Jede andere Verwendung, die in dieser Betriebsanleitung nicht ausdrücklich zugelassen wird, kann zu Schäden am Gerät führen und eine ernsthafte Gefahr für den Benutzer darstellen.

Der Bediener oder Nutzer ist für Unfälle oder Schäden an anderen Menschen oder deren Eigentum verantwortlich. Dieses Gerät ist nicht zur gewerblichen Nutzung geeignet. Bei gewerblichem Einsatz erlischt die Garantie.

Der Hersteller haftet nicht für Schäden, die durch bestimmungswidrigen Gebrauch oder falsche Bedienung verursacht wurden.

Allgemeine Beschreibung



Die Abbildungen für die Bedienung des Gerätes finden Sie auf den Seiten 2 - 3.

Lieferumfang

Packen Sie das Gerät aus und kontrollieren Sie, ob es vollständig ist. Entsorgen Sie das Verpackungsmaterial ordnungsgemäß.

- Gerät
- Grasscherenmesser mit Messerschutz
- Strauchscheren-Messer mit Messerschutz
- Sprühaufsatz
- Akku
- Ladegerät
- Betriebsanleitung für Akku und Ladegerät
- Betriebsanleitung

Funktionsbeschreibung

Das 3-in-1 Akku-Kombigerät besitzt zwei austauschbare Schneideinrichtungen und einen Sprühaufsatz.

Beim Einsatz als Strauchscherer (Heckenschere) wird als Schneideinrichtung ein doppelseitiger Messerbalken eingesetzt. Die Fangzähne sind aus Sicherheitsgründen seitlich gerundet und versetzt angeordnet, um Verletzungsgefahren zu verringern.

Beim Einsatz als Grasschere wird als Schneideinrichtung ein Schermesser mit mehreren Zähnen eingesetzt.

Der Sprühaufsatz ist für das Sprühen einer Vielzahl von wasserlöslichen Pflanzenschutzmitteln oder Wasser bestimmt.

Die Funktion der Bedienteile entnehmen Sie bitte den nachfolgenden Beschreibungen.

Übersicht

A

Gerät:

- 1 Gerätekopf
- 2 Ladeanzeige (LED)
- 3 Einschaltsperrleiste, Gerät
- 4 Gerätegriff
- 5 Ein-/Ausschalter, Gerät
- 6 Entriegelung zum Neigen des Gerätegriffes
- 7 Entriegelung zum Drehen des Gerätekopfes
- 8 Entriegelungstaste

Zubehör:

- 9 Messerschutz
Strauchscheren-Messer
- 10 Strauchscheren-Messer
- 11 Messerschutz
Grasscheren-Messer
- 12 Grasscheren-Messer
- 13 Sprühaufsatz
- 14 Akku
- 15 Ladegerät

B

- 16 Steckverbindung
- 17 Tankdeckel, Sprühaufsatz
- 18 Düse, Sprühaufsatz

Technische Daten

Gerät **DG-CGC 1080 Set 3in1**
 Nennspannung U_{max} 12 V ==
 Bemessungsdrehzahl n_0 1200 min⁻¹
 Schutzart IPX1
 Schalleistungspegel (L_{WA})
 garantiert 86 dB(A)
 Gewicht ca. 0,86 kg
 Vibration (a_r)
 am Handgriff 1,28 m/s²; $K = 1,5$ m/s²

Grasscheren-Messer

Messerbreite 100 mm
 Schalldruckpegel
 (L_{pA}) 68,8 dB(A); $K_{pA} = 3$ dB
 Schalleistungspegel (L_{WA})
 gemessen 77,5 dB(A); $K_{WA} = 3$ dB

Strauchscheren-Messer

Schnittlänge 160 mm
 Zahnabstand ca. 8 mm
 Schalldruckpegel
 (L_{pA}) 67,1 dB(A); $K_{pA} = 3$ dB
 Schalleistungspegel (L_{WA})
 gemessen 78,6 dB(A); $K_{WA} = 3$ dB

Sprühaufsatz

Volumen 1000 ml
 Schalldruckpegel
 (L_{pA}) 71,7 dB(A); $K_{pA} = 3$ dB
 Schalleistungspegel (L_{WA})
 gemessen ..83,6 dB(A); $K_{WA} = 2,77$ dB

Lärm- und Vibrationswerte wurden entsprechend den in der Konformitätserklärung genannten Normen und Bestimmungen ermittelt.

Der angegebene Schwingungsemissionswert ist nach einem genormten Prüfverfahren gemessen worden und kann zum Vergleich eines Elektrowerkzeugs mit einem anderen verwendet werden. Der angegebene Schwingungsemissi-

onswert kann auch zu einer einleitenden Einschätzung der Aussetzung verwendet werden.

 **Warnung:** Der Schwingungsemissionswert kann sich während der tatsächlichen Benutzung des Elektrowerkzeugs von dem Angabewert unterscheiden, abhängig von der Art und Weise, in der das Elektrowerkzeug verwendet wird. Versuchen Sie, die Belastung durch Vibrationen so gering wie möglich zu halten. Beispielhafte Maßnahmen zur Verringerung der Vibrationsbelastung sind das Tragen von Handschuhen beim Gebrauch des Werkzeugs und die Begrenzung der Arbeitszeit. Dabei sind alle Phasen des Betriebszyklus zu berücksichtigen (beispielsweise Zeiten, in denen das Elektrowerkzeug abgeschaltet ist, und solche, in denen es zwar eingeschaltet ist, aber ohne Belastung läuft).

Sicherheitshinweise

 **Dieses Gerät kann bei unsachgemäßem Gebrauch ernsthafte Verletzungen verursachen. Bevor Sie mit dem Gerät arbeiten, lesen Sie sorgfältig die Betriebsanleitung und die Sicherheitshinweise und machen Sie sich mit allen Bedienteilen gut vertraut.**

Symbole und Bildzeichen

Symbole in der Betriebsanleitung

 **Gefahrenzeichen mit Angaben zur Verhütung von Personen- oder Sachschäden.**

 **Es besteht die Gefahr von Verletzungen durch Stromschlag.**



Gebotszeichen mit Angaben zur Verhütung von Schäden.



Hinweiszeichen mit Informationen zum besseren Umgang mit dem Gerät.

Bildzeichen auf dem Gerät



Lesen Sie vor der ersten Inbetriebnahme die Betriebsanleitung aufmerksam durch.



Achtung!



Schneidwerkzeug läuft nach.



Benutzen Sie das Gerät nicht bei Regen, bei schlechter Witterung, in feuchter Umgebung oder an nassem Hecken oder Rasen.



Verletzungsgefahr durch weggeschleuderte Teile!



Umstehende Personen aus dem Gefahrenbereich fernhalten.



Angabe des Schallleistungspegels L_{WA} in dB



Elektrogeräte gehören nicht in den Hausmüll.

Bildzeichen auf dem Sprühaufsatz:



Leeren Sie den Sprühaufsatz vor der Lagerung.



Sprühen Sie nicht auf Menschen oder Tiere.



Verwenden Sie keine brennbaren Flüssigkeiten.



Bewahren Sie das Gerät außerhalb der Reichweite von Kindern auf.



Atmen Sie die Dämpfe nicht ein!



Tankdeckel öffnen/schließen



Regulierung der Düse des Sprühaufsatzes

MAX

$\frac{2}{3}$

Füllstandsanzeige

$\frac{1}{3}$

MIN

Allgemeine Sicherheitshinweise für Elektrowerkzeuge



WARNUNG! Lesen Sie alle Sicherheitshinweise und Anweisungen. Versäumnisse bei der Einhaltung der Sicherheitshinweise und Anweisungen können elektrischen Schlag, Brand und/oder schwere Verletzungen verursachen.

Bewahren Sie alle Sicherheitshinweise und Anweisungen für die Zukunft auf.

Der in den Sicherheitshinweisen verwendete Begriff „Elektrowerkzeug“ bezieht sich auf netzbetriebene Elektrowerkzeuge (mit Netzkabel) und auf akkubetriebene Elektrowerkzeuge (ohne Netzkabel).

1) ARBEITSPLATZSICHERHEIT

- a) **Halten Sie Ihren Arbeitsbereich sauber und gut beleuchtet.** Unordnung oder unbeleuchtete Arbeitsbereiche können zu Unfällen führen.
- b) **Arbeiten Sie mit dem Elektrowerkzeug nicht in explosionsgefährdeter Umgebung, in der sich brennbare Flüssigkeiten, Gase oder Stäube**

befinden. Elektrowerkzeuge erzeugen Funken, die den Staub oder die Dämpfe entzünden können.

- c) **Halten Sie Kinder und andere Personen während der Benutzung des Elektrowerkzeugs fern.** Bei Ablenkung können Sie die Kontrolle über das Gerät verlieren.

2) ELEKTRISCHE SICHERHEIT

- a) **Der Anschlussstecker des Elektrowerkzeuges muss in die Steckdose passen. Der Stecker darf in keiner Weise verändert werden. Verwenden Sie keine Adapterstecker gemeinsam mit schutzgeerdeten Elektrowerkzeugen.** Unveränderte Stecker und passende Steckdosen verringern das Risiko eines elektrischen Schlages.
- b) **Vermeiden Sie Körperkontakt mit geerdeten Oberflächen, wie von Rohren, Heizungen, Herden und Kühlschränken.** Es besteht ein erhöhtes Risiko durch elektrischen Schlag, wenn Ihr Körper geerdet ist.
- c) **Halten Sie Elektrowerkzeuge von Regen oder Nässe fern.** Das Eindringen von Wasser in ein Elektrogerät erhöht das Risiko eines elektrischen Schlages.
- d) **Zweckentfremden Sie das Kabel nicht, um das Elektrowerkzeug zu tragen, aufzuhängen oder um den Stecker aus der Steckdose zu ziehen. Halten Sie das Kabel fern von Hitze, Öl, scharfen Kanten oder sich bewegenden Geräteteilen.** Beschädigte oder verwickelte Kabel erhöhen das Risiko eines elektrischen Schlages.
- e) **Wenn Sie mit einem Elektrowerkzeug im Freien arbeiten, verwenden Sie nur Verlängerungskabel, die auch**

für den Außenbereich geeignet sind. Die Anwendung eines für den Außenbereich geeigneten Verlängerungskabels verringert das Risiko eines elektrischen Schlages.

- f) **Wenn der Betrieb des Elektrowerkzeugs in feuchter Umgebung nicht vermeidbar ist, verwenden Sie einen Fehlerstromschutzschalter (Residual Current Device).** Der Einsatz eines Fehlerstromschutzschalters (Residual Current Device) vermindert das Risiko eines elektrischen Schlages.

3) SICHERHEIT VON PERSONEN

- a) **Seien Sie aufmerksam, achten Sie darauf, was Sie tun, und gehen Sie mit Vernunft an die Arbeit mit einem Elektrowerkzeug. Benutzen Sie kein Elektrowerkzeug, wenn Sie müde sind oder unter dem Einfluss von Drogen, Alkohol oder Medikamenten stehen.** Ein Moment der Unachtsamkeit beim Gebrauch des Elektrowerkzeuges kann zu ernsthaften Verletzungen führen.
- b) **Tragen Sie persönliche Schutzausrüstung und immer eine Schutzbrille.** Das Tragen persönlicher Schutzausrüstung, wie Staubmaske, rutschfeste Sicherheitsschuhe, Schutzhelm oder Gehörschutz, je nach Art und Einsatz des Elektrowerkzeuges, verringert das Risiko von Verletzungen.
- c) **Vermeiden Sie eine unbeabsichtigte Inbetriebnahme. Vergewissern Sie sich, dass das Elektrowerkzeug ausgeschaltet ist, bevor Sie es an die Stromversorgung und/oder den Akku anschließen, es aufnehmen oder tragen.** Wenn Sie beim Tragen des Elektrowerkzeuges den Finger am

Schalter haben oder das Gerät eingeschaltet an die Stromversorgung anschließen, kann dies zu Unfällen führen.

- d) **Entfernen Sie Einstellwerkzeuge oder Schraubenschlüssel, bevor Sie das Elektrowerkzeug einschalten.** Ein Werkzeug oder Schlüssel, der sich in einem drehenden Geräteteil befindet, kann zu Verletzungen führen.
 - e) **Vermeiden Sie eine abnormale Körperhaltung. Sorgen Sie für einen sicheren Stand und halten Sie jederzeit das Gleichgewicht, dies gilt besonders für das Arbeiten an Hängen.** Dadurch können Sie das Elektrowerkzeug in unerwarteten Situationen besser kontrollieren.
 - f) **Tragen Sie geeignete Kleidung. Tragen Sie keine weite Kleidung oder Schmuck. Halten Sie Haare, Kleidung und Handschuhe fern von sich bewegenden Teilen.** Lockere Kleidung, Schmuck oder lange Haare können von sich bewegenden Teilen erfasst werden.
 - g) **Wenn Staubabsaug- und -auffangeinrichtungen montiert werden können, vergewissern Sie sich, dass diese angeschlossen sind und richtig verwendet werden.** Verwendung einer Staubabsaugung kann Gefährdungen durch Staub verringern.
 - h) **Gehen Sie, wenn Sie das Gerät in der Hand halten. Laufen Sie nicht.**
 - i) **Berühren Sie keine beweglichen, gefährlichen Teile, bevor alle Teile vollständig zum Stillstand gekommen sind.** Es besteht Verletzungsgefahr.
- 4) VERWENDUNG UND BEHANDLUNG DES ELEKTROWERKZEUGES**
- a) **Überlasten Sie das Gerät nicht. Verwenden Sie für Ihre Arbeit das dafür bestimmte Elektrowerkzeug.** Mit dem passenden Elektrowerkzeug arbeiten Sie besser und sicherer im angegebenen Leistungsbereich.
 - b) **Benutzen Sie kein Elektrowerkzeug, dessen Schalter defekt ist.** Ein Elektrowerkzeug, das sich nicht mehr ein- oder ausschalten lässt, ist gefährlich und muss repariert werden.
 - c) **Ziehen Sie den Stecker aus der Steckdose und/oder entfernen Sie den Akku, bevor Sie Geräteeinstellungen vornehmen, Zubehörteile wechseln oder das Gerät weglegen.** Diese Vorsichtsmaßnahme verhindert den unbeabsichtigten Start des Elektrowerkzeuges.
 - d) **Bewahren Sie unbenutzte Elektrowerkzeuge außerhalb der Reichweite von Kindern auf. Lassen Sie Personen das Gerät nicht benutzen, die mit diesem nicht vertraut sind oder diese Anweisungen nicht gelesen haben.** Elektrowerkzeuge sind gefährlich, wenn sie von unerfahrenen Personen benutzt werden.
 - e) **Pflegen Sie Elektrowerkzeuge mit Sorgfalt. Kontrollieren Sie, ob bewegliche Teile einwandfrei funktionieren und nicht klemmen, ob Teile gebrochen oder so beschädigt sind, dass die Funktion des Elektrowerkzeuges beeinträchtigt ist. Lassen Sie beschädigte Teile vor dem Einsatz des Gerätes reparieren.** Viele Unfälle haben ihre Ursache in schlecht gewarteten Elektrowerkzeugen.

- f) **Halten Sie Schneidwerkzeuge scharf und sauber.** Sorgfältig gepflegte Schneidwerkzeuge mit scharfen Schneidkanten verklemmen sich weniger und sind leichter zu führen.
- g) **Verwenden Sie Elektrowerkzeug, Zubehör, Einsatzwerkzeuge usw. entsprechend diesen Anweisungen. Berücksichtigen Sie dabei die Arbeitsbedingungen und die auszuführende Tätigkeit.** Der Gebrauch von Elektrowerkzeugen für andere als die vorgesehenen Anwendungen kann zu gefährlichen Situationen führen.

5) SERVICE

- a) **Lassen Sie Ihr Elektrowerkzeug nur von qualifiziertem Fachpersonal und nur mit Original-Ersatzteilen reparieren.** Damit wird sichergestellt, dass die Sicherheit des Gerätes erhalten bleibt.

Spezielle Sicherheitshinweise für die Akku-Gras- und Strauchscherer

1) SPEZIELLE

SICHERHEITSHINWEISE FÜR HECKENSCHEREN

- a) **Halten Sie alle Körperteile vom Schneidmesser fern. Versuchen Sie nicht, bei laufendem Messer Schnittgut zu entfernen oder zu schneiden. Material festzuhalten. Entfernen Sie eingeklemmtes Schnittgut nur bei ausgeschaltetem Gerät.** Ein Moment der Unachtsamkeit bei Benutzung der Heckenschere kann zu schweren Verletzungen führen.
- b) **Tragen Sie die Heckenschere am Griff bei stillstehendem Messer. Bei Transport oder Aufbewahrung**

der Heckenschere stets die Schutzabdeckung aufziehen. Sorgfältiger Umgang mit dem Gerät verringert die Verletzungsgefahr durch das Messer.

- c) **Halten Sie das Elektrowerkzeug nur an den isolierten Griffflächen, da das Schneidmesser in Berührung mit verborgenen Stromleitungen kommen kann.** Der Kontakt des Schneidmessers mit einer spannungsführenden Leitung kann metallene Geräteteile unter Spannung setzen und zu einem elektrischen Schlag führen.
- d) **Durchsuchen Sie vor der Arbeit die Hecke nach verborgenen Objekten, z. B. Draht etc.** So vermeiden Sie Geräteschäden.
- e) **Halten Sie die Heckenschere richtig, z. B. mit beiden Händen an den Handgriffen, wenn zwei Handgriffe vorhanden sind.** Der Verlust der Kontrolle über das Gerät kann zu Verletzungen führen.
- f) **Tragen Sie beim Arbeiten mit dem Gerät geeignete Kleidung und Arbeitshandschuhe. Fassen Sie das Gerät nie am Schneidmesser an oder heben es am Schneidmesser auf.** Der Kontakt mit dem Schneidmesser kann zu Verletzungen führen.

Spezielle Sicherheitshinweise für den Sprühaufsatz

- a) **Halten Sie den Sprühaufsatz von Kindern fern.**
- b) **Verwenden Sie den Sprühaufsatz nur in gut gelüfteter Umgebung.**
- c) **Sprühen Sie in Windrichtung, weg von Personen, Tieren und Nahrungsmitteln.**
- d) **Essen und Trinken Sie während des Arbeitens mit dem Sprühaufsatz nicht.**

- e) **Richten Sie den Sprühaufsatz nicht auf offenes Feuer.**
- f) **Halten Sie sich an örtliche Vorschriften.**
- g) **Vermeiden Sie ein Leerlaufen des Sprühaufsatzes.**
- h) **Beachten Sie alle Anweisungen zum Pflanzenschutzmittel, das Sie im Sprühaufsatz verwenden.**
Tragen Sie falls erforderlich eine Schutzbrille und Handschuhe oder eine andere empfohlene Schutzausrüstung.
- i) **Verwenden Sie im Sprühaufsatz keine warmen, ätzenden, brennbaren, laugenartigen oder wärmeerzeugenden Flüssigkeiten.**
- j) **Halten Sie Hände und Arme von der Düse fern, wenn der Sprühaufsatz läuft.**
- k) **Wenn Sie mit Chemikalien in Kontakt kommen, handeln Sie entsprechend den Anweisungen auf dem verwendeten Produkt und suchen Sie umgehend ärztlichen Rat.**

Weiterführende Sicherheitshinweise



Warnung! Kindern, Personen mit eingeschränkten körperlichen, sensorischen oder geistigen Fähigkeiten oder unzureichender Erfahrung und Wissen oder Personen, welche mit den Anweisungen nicht vertraut sind, darf die Verwendung der Maschine nie gestattet werden. Lokale Vorschriften können eine Altersbeschränkung für den Anwender festlegen. Das Gerät darf nie betrieben werden, wenn Personen, insbesondere Kinder, oder Haustiere in der Nähe sind.



Zu Ihrer persönlichen Sicherheit: Tragen Sie geeignete Arbeitskleidung wie festes Schuhwerk mit rutschfester Sohle, eine robuste, lange Hose, Handschuhe und eine Schutzbrille. Tragen Sie bei längerem Einsatz des Gerätes einen Gehörschutz. Tragen Sie keine lange Kleidung oder Schmuck, da diese von sich bewegenden Teilen erfasst werden können. Benutzen Sie das Gerät nicht, wenn Sie barfuß gehen oder offene Sandalen tragen.

- a) **Schalten Sie das Gerät nur ein, wenn Hände, Füße und alle anderen Körperteile in sicherer Entfernung zum Gerät sind.** Es besteht die Gefahr von Schnittverletzungen.
- b) **Geben Sie Acht, dass Sie sich nicht mit den Schneidelementen an Händen und Füßen verletzen.**
- c) **Entfernen Sie das Netzteil, bevor Sie mit dem Gerät arbeiten. Verwenden Sie kein Verlängerungskabel. Das Netzteil darf nur in geschlossenen Räumen verwendet werden.** Durch das Eindringen von Wasser erhöht sich das Risiko eines elektrischen Schlags.
- d) **Verwenden Sie die Strauchscherer nicht in Kombination mit dem Teleskopstiel.** Es besteht die Gefahr von Schnittverletzungen.
- e) **Die Strauchscherer ist für das Schneiden von Hecken vorgesehen. Mit dem Gerät keine Zweige, hartes Holz oder anderes schneiden.** So vermeiden Sie Geräteschäden.
- f) **Versuchen Sie nicht, ein blockiertes/verklebtes Blatt zu lösen, bevor Sie das Gerät ausgeschaltet haben.** Es besteht Verletzungsgefahr.

g) Immer erst das Gerät ausschalten und den Akku entfernen

- wenn Sie das Gerät unbeaufsichtigt lassen,
- bevor Sie Blockierungen entfernen,
- vor Kontroll-, Wartungs- oder Reinigungsarbeiten,
- wenn Sie einen Fremdkörper berührt haben,
- wann immer das Gerät beginnt, ungewöhnlich zu vibrieren.

So vermeiden Sie Unfälle und Verletzungen.

h) Bei Auftreten eines Unfalles oder einer Störung während des Betriebs ist das Gerät sofort auszuschalten. Versorgen Sie Verletzungen sachgemäß oder suchen Sie einen Arzt auf.

Lesen Sie zur Beseitigung von Störungen das Kapitel „Fehlersuche“ oder kontaktieren Sie unser Service-Center.

i) Vermeiden Sie den Betrieb der Maschine bei schlechtem Wetter, insbesondere bei Blitzgefahr. Es besteht die Gefahr von Verletzungen durch elektrischen Schlag.

Restrisiken

Auch wenn Sie dieses Elektrowerkzeug vorschriftsmäßig bedienen, bleiben immer Restrisiken bestehen. Folgende Gefahren können im Zusammenhang mit der Bauweise und Ausführung dieses Elektrowerkzeugs auftreten:

- a) Schnittverletzungen
- b) Gehörschäden, falls kein geeigneter Gehörschutz getragen wird.
- c) Augenschäden, falls kein geeigneter Augenschutz getragen wird.
- d) Gesundheitsschäden, die aus Hand-Arm-Schwingungen resultieren, falls das Gerät über einen längeren

Zeitraum verwendet wird oder nicht ordnungsgemäß geführt und gewartet wird.



Warnung! Dieses Elektrowerkzeug erzeugt während des Betriebs ein elektromagnetisches Feld. Dieses Feld kann unter bestimmten Umständen aktive oder passive medizinische Implantate beeinträchtigen. Um die Gefahr von ernsthaften oder tödlichen Verletzungen zu verringern, empfehlen wir Personen mit medizinischen Implantaten ihren Arzt und den Hersteller vom medizinischen Implantat zu konsultieren, bevor die Maschine bedient wird.



Achtung! Beachten Sie die Sicherheitshinweise, die in der Betriebsanleitung Ihres Akkus gegeben sind.

Bedienung



Beachten Sie den Lärmschutz und örtliche Vorschriften.



Zubehör aufstecken/auswechseln



Achten Sie darauf vor dem Aufstecken oder Auswechseln des Zubehörs das Gerät auszuschalten und den Akku aus dem Gerät zu nehmen, um Gefährdungen und Verletzungen zu vermeiden.

Zubehör aufstecken

1. Setzen Sie das Grasscheren-Messer (12), das Strauchscheren-Messer (10) oder den Sprühaufsatz (13) auf die Steckverbindung (16) an der Unterseite des Gerätekopfes (1) auf.

2. Drücken Sie das Zubehör in Richtung Gerätekopf (1).
Es rastet hörbar ein.
Zubehör abnehmen:
3. Drücken Sie die Entriegelungstaste (8) am Gerätekopf (1) und nehmen Sie das Zubehör (10/12/13) ab.

A Ein- und Ausschalten

1. Nehmen Sie gegebenenfalls vor dem Einschalten den Messerschutz (9/11) ab.
2. Zum Einschalten schieben Sie die Einschaltperre (3) nach vorne und betätigen Sie den Ein-/Ausschalter (5). Lassen Sie dann die Einschaltperre (3) los. Das Gerät läuft mit höchster Geschwindigkeit.
3. Zum Ausschalten lassen Sie den Ein-/Ausschalter (5) los.



Nach dem Ausschalten des Gerätes bewegen sich die Messer noch einige Zeit weiter. Lassen Sie die Messer vollständig zur Ruhe kommen. Berühren Sie die sich bewegenden Messer nicht und bremsen Sie diese nicht ab. Verletzungsgefahr!

Allgemeine Arbeitshinweise

- Kontrollieren Sie das Gerät vor jedem Gebrauch auf offensichtliche Mängel wie lose, abgenutzte oder beschädigte Teile.
- Beachten Sie die Hinweise zur Wartung und Reinigung des Gerätes.

Arbeitswinkel einstellen

C Gerätegriff neigen:

Der Gerätegriff (4) besitzt 3 Neigungswinkel:

1. Betätigen Sie die Entriegelung (6) und neigen Sie den Gerätegriff (4) in die gewünschten Winkel.
2. Lassen Sie die Entriegelung (6) los, der Gerätegriff (4) rastet ein.

D Gerätekopf drehen:

Der Gerätekopf (1) besitzt 7 Positionen:

1. Ziehen Sie die Entriegelung (7) nach unten und drehen Sie den Gerätekopf (1) in die gewünschte Position.
2. Lassen Sie die Entriegelung (7) los, der Gerätekopf (1) rastet ein.

Einsatz als Grasschere/ Strauchschere



Achten Sie beim Schneiden darauf, dass keine Gegenstände wie Draht, Metallteile, Steine usw. in das Messer gelangen. Dies kann zu Schäden an der Schneideinrichtung führen. Schalten Sie bei Blockierung der Messer durch feste Gegenstände das Gerät sofort aus.

- Prüfen Sie den festen Sitz der Schrauben im Messerbalken.
- Verwenden Sie nur scharfe Messer, um eine gute Schnittleistung zu erzielen und das Gerät und den Akku zu schonen.
- Belasten Sie das Gerät während der Arbeit nicht so stark, dass es zum Stillstand kommt.

Arbeiten mit der Grasschere

- Gras lässt sich am besten schneiden, wenn es trocken und nicht zu hoch ist.

Arbeiten mit der Strauchschere

- Bewegen Sie das Gerät gleichmäßig vorwärts oder bogenförmig auf und ab.
- Der doppelseitige Messerbalken ermöglicht den Schnitt in beiden Richtungen oder durch Pendelbewegungen von einer Seite zur anderen.

B Einsatz mit Sprühaufsatz



Der Tank kann mit Wasser oder wasserlöslichen Pflanzenschutzmitteln befüllt werden.



Beachten Sie die Sicherheitshinweise und Hinweise des Herstellers des Pflanzenschutzmittels. Tragen Sie vom Hersteller empfohlene Schutzausrüstung.



Befüllen Sie den Tank **bevor** Sie den Sprühaufsatz (13) auf den Gerätekopf (1) aufstecken.



Vermeiden Sie ein Leerlaufen des Sprühaufsatzes (13).

1. Öffnen Sie den Tankdeckel (17) und befüllen Sie den Sprühaufsatz (13).
2. Schließen Sie den Tankdeckel (17).
3. Stecken Sie den Sprühaufsatz auf den Gerätekopf (1) auf. (Siehe „Zubehör aufstecken/auswechseln“)
4. Regulieren Sie den Sprühkopf durch Drehen an der Düse (18).



Füllstand prüfen: Halten Sie den am Gerätekopf montierten Sprühaufsatz senkrecht. So kön-

nen Sie die Aufschriften (**MAX**, $\frac{2}{3}$, $\frac{1}{3}$ und **MIN**) lesen und den Füllstand ablesen.

Reinigung/Wartung



Lassen Sie Arbeiten, die nicht in dieser Betriebsanleitung beschrieben sind, von unserem Service-Center durchführen. Verwenden Sie nur Originalteile. Es besteht Verletzungsgefahr.



Entfernen Sie den Akku vor allen Arbeiten. Es besteht Verletzungsgefahr.



Verwenden Sie keine Reinigungs- bzw. Lösungsmittel. Sie könnten das Gerät damit irreparabel beschädigen. Chemische Substanzen können die Kunststoffteile des Gerätes angreifen.



Tragen Sie beim Umgang mit den Messern (**A** 10/12) Handschuhe. Gefahr durch Schnittverletzungen!

Führen Sie folgende Wartungs- und Reinigungsarbeiten regelmäßig durch. Dadurch ist eine lange und zuverlässige Nutzung gewährleistet:

- Überprüfen Sie Abdeckungen und Schutzeinrichtungen auf Beschädigungen und korrekten Sitz. Tauschen Sie diese gegebenenfalls aus.
- Betreiben Sie die Maschine niemals mit fehlerhaften Schutzeinrichtungen oder -abdeckungen oder ohne Schutzeinrichtung oder mit beschädigtem oder abgenutztem Kabel.
- Halten Sie Lüftungsschlitze, Motorgehäuse und Griffe des Gerätes sauber. Verwenden Sie dazu ein feuchtes Tuch oder eine Bürste.

- Halten Sie das Messer stets sauber. Nach jeder Benutzung des Gerätes müssen Sie
 - das Messer reinigen (mit öligem Lappen);
 - den Messerbalken einölen mit Ölkännchen oder Spray.
- Leichte Scharten an den Schneiden können Sie selbst glätten. Ziehen Sie dazu die Schneiden mit einem Ölstein ab. Nur scharfe Messer bringen eine gute Schnittleistung.
- Stumpfe, verbogene oder beschädigte Messer müssen ausgewechselt werden.
- Reinigen Sie den Sprühaufsatz (A 13) mit klarem Wasser unter Verwendung persönlicher Schutzausrüstung (z. B. Handschuhe, Schutzbrille). Entsorgen Sie Flüssigkeiten nach Anweisungen des Herstellers des verwendeten wasserlöslichen Pflanzenmittels.
- Verwenden Sie zur Reinigung des Sprühaufsatzes (A 13) keine aggressiven Mittel.
- Bei Verstopfung reinigen Sie die Düse (A 18) mit einer dünnen Nadel.

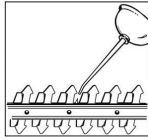

Wir haften nicht für durch unsere Geräte hervorgerufene Schäden, sofern diese durch unsachgemäße Reparatur oder den Einsatz von Nicht-Originalteilen bzw. durch nicht bestimmungsgemäßen Gebrauch verursacht werden.

Lagerung

- Bewahren Sie das Gerät im mitgelieferten Messerschutz trocken und außerhalb der Reichweite von Kindern auf.
- Leeren Sie den Sprühaufsatz (A 13) vor der Lagerung aus und reinigen Sie ihn.

Entsorgung/Umweltschutz

Führen Sie Gerät, Zubehör und Verpackung einer umweltgerechten Wiederverwertung zu.



Elektrogeräte gehören nicht in den Hausmüll.



Li-Ion

Werfen Sie den Akku nicht in den Hausmüll, ins Feuer (Explosionsgefahr) oder ins Wasser. Beschädigte Akkus können der Umwelt und ihrer Gesundheit schaden, wenn giftige Dämpfe oder Flüssigkeiten austreten.

- Entsorgen Sie das Gerät nach den lokalen Vorschriften. Geben Sie das Gerät an einer Sammelstelle ab, wo es einer umweltgerechten Wiederverwertung zugeführt wird. Fragen Sie hierzu Ihren lokalen Müllentsorger oder unser Service-Center.
- Die Entsorgung Ihrer defekten, eingesendeten Geräte führen wir kostenlos durch.
- Führen Sie geschnittene Äste und Gras der Kompostierung zu und werfen Sie diese nicht in die Mülltonne.
- Entsorgen Sie Flüssigkeiten nach Anweisungen des Herstellers.

Ersatzteile/Zubehör

Ersatzteile und Zubehör erhalten Sie unter
www.service-deltafox.de

Bei weiteren Fragen wenden Sie sich an das „Service-Center“ (siehe „Service-Center“).

Position	Bezeichnung	Artikel-Nr.
A 9	Messerschutz Strauchscheren-Messer	91105281
A 10	Strauchscheren-Messer	13700055
A 11	Messerschutz Grasscheren-Messer	91105282
A 12	Grasscheren-Messer	13699996
A 13	Sprühaufsatz	91105280

Fehlersuche

Problem	Mögliche Ursache	Fehlerbehebung
Gerät startet nicht	Gerät ist entladen	Gerät laden (separate Bedienungsanleitung für Akku und Ladegerät beachten)
	Einschaltsperr (A 3) nicht richtig betätigt	Einschalten (siehe „Bedienung“)
	Ein-/Ausschalter (A 5) defekt	Reparatur durch Service-Center
Schlechtes Schneidergebnis	Zu viel Reibung wegen fehlender Schmierung	Messer (A 10/12) ölen (siehe „Reinigung/Wartung“)
	Verschmutztes Messer (A 10/12)	Messer (A 10/12) reinigen (siehe „Reinigung/Wartung“)
	Messer (A 10/12) ist stumpf oder hat Scharfen	Messer (A 10/12) schärfen (siehe „Reinigung/Wartung“) oder austauschen (siehe „Ersatzteile/Zubehör“)
	Messer (A 10/12) ist beschädigt	Messer (A 10/12) austauschen (siehe „Ersatzteile/Zubehör“)
Sprühaufsatz (A 13) sprüht nicht	Düse (A 18) verstopft	Düse (A 18) reinigen (siehe „Reinigung/Wartung“)

Garantie

- Für das Gerät und das Ladegerät leisten wir 24 Monate Garantie. Für den Akku leisten wir 6 Monate Garantie. Bei gewerblichem Einsatz erlischt die Garantie.
- Schäden, die auf natürliche Abnutzung, Überlastung oder unsachgemäße Bedienung zurückzuführen sind, bleiben von der Garantie ausgeschlossen. Bestimmte Bauteile unterliegen einem normalen Verschleiß und sind von der Garantie ausgeschlossen.
- Voraussetzung für Garantieleistungen ist zudem die Einhaltung der Hinweise zur Reinigung und Wartung.
- Mit Reparatur oder Austausch des Produktes beginnt kein neuer Garantiezeitraum.
- Schäden, die durch Material- oder Herstellerfehler entstanden sind, werden unentgeltlich durch Ersatzlieferung oder Reparatur beseitigt. Voraussetzung ist, dass das Gerät unzerlegt und mit Kauf- und Garantienachweis an den Händler zurückgegeben wird.

Reparatur-Service

- Sie können Reparaturen, die nicht der Garantie unterliegen, gegen Berechnung von unserem Service-Center durchführen lassen. Unser Service-Center erstellt Ihnen gerne einen Kostenvoranschlag. Wir können nur Geräte bearbeiten, die ausreichend verpackt und frankiert eingesandt wurden.
- **Achtung:** Bitte liefern Sie Ihr Gerät im Reklamations- oder Servicefall gereinigt und mit einem Hinweis auf den Defekt an unsere Service-Adresse. Nicht angenommen werden unfrei - per Sperrgut, Express oder mit sonstiger Sonderfracht - eingeschickte Geräte.
- Die Entsorgung Ihrer defekten eingesendeten Geräte führen wir kostenlos durch.

Table des matières

Introduction.....	19
Fins d'utilisation.....	19
Description générale.....	20
Volume de la livraison.....	20
Description des fonctions.....	20
Schéma d'ensemble.....	20
Caractéristiques techniques.....	21
Consignes de sécurité.....	21
Symboles.....	21
Consignes de sécurité générales pour outils électriques.....	22
Consignes de sécurité spéciales pour coupe-bordures/taille- haies sans fil ...	25
Consignes de sécurité spéciales pour l'embout de pulvérisation.....	25
Autres consignes de sécurité.....	26
Autres risques.....	27
Utilisation.....	27
Emboîter/remplacer les accessoires... ..	27
Mise en marche et arrêt.....	28
Consignes générales de travail.....	28
Réglage de l'angle de travail.....	28
Utilisation comme cisaille à gazon/ taille-haie.....	28
Utilisation avec l'embout de pulvérisation.....	29
Nettoyage/Entretien.....	29
Rangement.....	30
Élimination et protection de l'environnement.....	30
Pièces de rechange/Accessoires.....	31
Dépannage.....	31
Garantie.....	32
Service Réparations.....	32
Traduction de la déclaration de conformité CE originale.....	133
Vue éclatée.....	137
Service-Center.....	139

Introduction

Toutes nos félicitations pour l'achat de votre nouvel appareil. Vous avez ainsi choisi un produit de qualité supérieure. La qualité de l'appareil a été vérifiée pendant la production et il a été soumis à un contrôle final. Le fonctionnement de votre appareil est donc ainsi garanti.



La notice d'utilisation fait partie de ce produit. Elle contient des instructions importantes pour la sécurité, l'utilisation et l'élimination des déchets. Avant d'utiliser ce produit, lisez attentivement les consignes d'emploi et de sécurité. N'utilisez le produit que tel que décrit et uniquement pour les domaines d'emploi indiqués. Conservez cette notice et remettez-la avec tous les documents si vous cédez le produit à un tiers.

Fins d'utilisation

L'appareil est destiné à la coupe et à la taille de fines pousses de haies, de buissons et d'arbustes décoratifs, à la coupe de gazon sur des bordures et petites surfaces et à la pulvérisation de plantes en milieu domestique.

L'appareil est conçu pour des utilisateurs adultes. Les adolescents à partir de 16 ans ne peuvent s'en servir que sous surveillance.

Toute autre utilisation qui n'est pas expressément permise dans cette notice peut conduire à endommager l'appareil et représenter un grave danger pour son utilisateur.

La personne maniant ou utilisant l'appareil est responsable de tout accident ou dommage subis par des tierces personnes ou par leur propriété. Cet appareil n'est pas adapté à une utilisation commerciale.

Le fabricant n'est pas responsable des dommages causés par une utilisation non conforme aux prescriptions ou par un maniement fautif.

Description générale



Vous trouverez les illustrations de l'appareil sur les pages 2 - 3.

Volume de la livraison

Déballiez l'appareil et vérifiez que la livraison est complète. Evacuez le matériel d'emballage comme il se doit.

- Appareil
- Lame-cisaille à gazon avec cache-lame
- Lame-taille-haie avec cache-lame
- Embout de pulvérisation
- Batterie
- Chargeur
- Notice d'utilisation de la batterie et du chargeur
- Mode d'emploi

Description des fonctions

L'appareil combiné 3-en-1 sans fil possède deux dispositifs de coupe interchangeables et un embout de pulvérisation. Pour la fonction de taille-haies, on emploie comme mécanisme de coupe un porte-lames bilatéral. Par mesure de sécurité, les crocs sont arrondies sur les côtés et placées en quinconce pour limiter les dangers de blessure.

Pour la fonction de coupe-bordures, on emploie comme mécanisme de coupe une lame de tondeuse comportant plusieurs dents.

L'embout de pulvérisation est destiné à pulvériser une multitude de produits phytosanitaires hydrosolubles ou de l'eau.

La fonction des différents éléments est exposée en détails dans les descriptions suivantes.

Schéma d'ensemble



Appareil

- 1 Tête de l'appareil
- 2 Signal de charge (DEL)
- 3 Verrou d'enclenchement, appareil
- 4 Poignée de l'appareil
- 5 Interrupteur, appareil
- 6 Déverrouillage pour incliner la poignée de l'appareil
- 7 Déverrouillage pour faire tourner la tête de l'appareil
- 8 Boutons de déverrouillage

Accessoires :

- 9 Protection de lame du taille-haie
- 10 Lame du taille-haie
- 11 Protection de lame de coupe-bordures
- 12 Lame de coupe-bordures
- 13 Embout de pulvérisation
- 14 Batterie
- 15 Chargeur



- 16 Connexion à fiche
- 17 Couvercle du réservoir, embout de pulvérisation
- 18 Buse, embout de pulvérisation

Caractéristiques techniques

Appareil DG-CGC 1080 Set 3in1

Tension du moteur U_{max}	12 V==
Vitesse nominale n_0	1200 min ⁻¹
Type de protection.....	IPX1
Poids	env. 0,86 kg
Niveau de puissance acoustique (L_{WA}) garanti.....	86 dB (A)
Vibrations (a_h)	
au niveau du guidon	1,28 m/s ² , K=1,5 m/s ²

Lame de coupe-bordures

Largeur du couteau.....	100 mm
Niveau de pression acoustique (L_{pA})	68,8 dB(A), $K_{pA}=3$ dB
Niveau de puissance acoustique (L_{WA}) mesuré.....	77,5 dB(A); $K_{WA}=3$ dB

Lame de taille-haies

Longueur de coupe	160 mm
Ecartement entre les dents....	env. 8 mm
Niveau de pression acoustique (L_{pA})	67,1 dB(A), $K_{pA}=3$ dB
Niveau de puissance acoustique (L_{WA}) mesuré.....	78,6 dB(A); $K_{WA}=3$ dB

Embout de pulvérisation

volume	1000 ml
Niveau de pression acoustique (L_{pA})	71,7 dB(A), $K_{pA}=3$ dB
Niveau de puissance acoustique (L_{WA}) mesuré.....	83,6 dB(A); $K_{WA}=2,77$ dB

Les valeurs acoustiques et de vibration ont été calculées sur la base des normes et prescriptions mentionnées dans la déclaration de conformité.

La valeur totale de vibrations déclarée a été mesurée conformément à une méthode d'essai normalisée et peut être utilisée pour comparer un outil à un autre. L'indication du fait que la valeur totale de vibrations déclarée peut également être

utilisée pour une évaluation préliminaire de l'exposition.



Avertissement :

L'émission de vibration au cours de l'utilisation réelle de l'outil électrique peut différer de la valeur totale déclarée, selon les méthodes d'utilisation de l'outil.

Essayez de maintenir aussi faible que possible la contrainte que constituent les vibrations. Mesures à titre d'exemple pour réduire la contrainte que constituent les vibrations : porter des gants lors de l'utilisation de l'outil et limiter le temps de travail. Il faut à ce titre tenir compte de toutes les parties du cycle d'exploitation (par exemple les temps au cours desquels l'outil électroportatif est éteint, et ceux au cours desquels il est certes allumé mais fonctionne hors charge).

Consignes de sécurité



Une utilisation impropre de cet instrument peut causer de graves blessures. Avant de travailler avec l'appareil, veuillez lire attentivement le mode d'emploi et vous familiariser avec toutes les composantes du coupe-bordures/ tailles-haies à accu.

Symboles

Symboles utilisés dans le mode d'emploi



Signes de danger avec conseils de prévention des accidents sur les personnes ou des dégâts matériels.



Il existe un risque de blessure

par décharge électrique.



Symbole d'interdiction et indications relatives à la prévention de dommages.



Symboles de remarque et informations permettant une meilleure utilisation de l'appareil.

Symboles sur l'appareil



Avant la première utilisation, lisez attentivement le mode d'emploi.



Attention !



L'instrument de coupe continue à fonctionner.



N'utilisez pas l'appareil par pluie, mauvais temps, dans un environnement humide ni lorsque les haies ou l'herbe sont mouillées.



Risques de blessure venant des éléments projetés par l'appareil !



Tenez toute personne aux alentours en dehors de la zone de danger.



Niveau de performance sonore garanti



Les appareils électriques ne doivent pas être jetés avec les déchets ménagers.

Symboles sur l'embout de pulvérisation:



Videz l'embout de pulvérisation avant le stockage.



Ne pulvériser pas sur des person-

nes ou animaux.



N'utilisez pas de liquides inflammables.



Conservez l'appareil hors de portée des enfants.



Ne respirez pas les vapeurs !



Ouvrir/fermer le couvercle du réservoir



Régulation de la buse de l'embout de pulvérisation

MAX

$\frac{2}{3}$

$\frac{1}{3}$

MIN

Indicateur de niveau

Consignes de sécurité générales pour outils électriques



AVERTISSEMENT ! Lisez toutes les consignes de sécurité et les instructions. Des omissions lors de l'observation des consignes de sécurité et des instructions peuvent causer une décharge électrique, un incendie et / ou de graves blessures.

Conservez toutes les consignes de sécurité et les instructions pour les consulter ultérieurement.

Le terme «outil» dans les avertissements fait référence à votre outil électrique alimenté par le secteur (avec cordon d'alimentation) ou votre outil fonctionnant sur batterie (sans cordon d'alimentation).

1) SÉCURITÉ SUR LE LIEU DE

TRAVAIL

- a) **Conservez votre zone de travail propre et bien éclairée.** Les zones de travail en désordre et non éclairées peuvent être à l'origine d'accidents.
- b) **Avec l'outil électrique, ne travaillez pas dans un environnement soumis à un risque d'explosion et dans lequel se trouvent des poussières, des gaz et des liquides inflammables.** Les outils électriques produisent des étincelles qui peuvent enflammer la poussière ou les vapeurs.
- c) **Pendant l'utilisation de l'outil électrique, tenez à distance les enfants et les autres personnes.** En cas de déflexion, vous pouvez perdre le contrôle de l'appareil.

2) SÉCURITÉ ÉLECTRIQUE

- a) **La fiche de raccordement de l'outil électrique doit convenir à la prise de courant. La fiche ne doit pas être modifiée de quelle manière que ce soit. N'utilisez aucune prise d'adaptateur conjointement avec des outils électriques ayant une mise à la terre de protection.** Les fiches inchangées et les prises de courant appropriées diminuent le risque de décharge électrique.
- b) **Évitez le contact du corps avec les surfaces mises à la terre, telles que les tubes, les chauffages, les fours et les réfrigérateurs.** Il existe un risque accru de décharge électrique, si votre corps est mis à la terre.
- c) **Tenez les outils électriques à distance de la pluie ou de l'humidité.** La pénétration de l'eau dans un outil électrique augmente le risque d'une décharge électrique.
- d) **N'utilisez pas le câble pour porter**

l'outil électrique, le pendre ou pour retirer la fiche de la prise de courant. Maintenez le câble loin de la chaleur, de huile, des bords aiguisés ou des parties mobiles de l'appareil. Ne pas maltraiter le cordon. Les câbles endommagés ou enchevêtrés augmentent le risque de décharge électrique.

- e) **Si vous travaillez avec un outil électrique en plein air, utilisez uniquement un câble de prolongation qui soit adapté pour l'extérieur.** L'emploi d'un câble de prolongation approprié pour le domaine extérieur diminue le risque d'une décharge électrique.
- f) **S'il est impossible de ne pas utiliser l'outil électrique dans un environnement humide, utilisez un disjoncteur à courant de défaut (Residual Current Device).** L'utilisation d'un disjoncteur à courant de défaut (Residual Current Device) réduit le risque d'électrocution.

3) SÉCURITÉ DES PERSONNES

- a) **Soyez attentif, faites attention à ce que vous faites et utilisez raisonnablement l'outil électrique pendant votre travail. N'utilisez aucun outil électrique si vous êtes fatigué ou vous trouvez sous l'influence de drogues, d'alcool ou de médicaments.** Un moment d'inattention durant l'utilisation de l'outil électrique peut être la cause de graves blessures.
- b) **Portez toujours un équipement de protection personnel et des lunettes protectrices.** Le port d'un équipement de protection personnel, comme un masque anti-poussières, des chaussures de sécurité anti-dérapantes, un casque de protection

- ou des protections auriculaires, en fonction du type et de l'utilisation de l'outil électrique, diminue le risque des blessures.
- c) **Évitez une mise en service non prévue. Assurez-vous que l'outil électrique est éteint avant que vous ne le connectiez à l'alimentation en courant et / ou à l'accumulateur, le portiez ou le déplaciez.** Si en portant l'appareil électrique, votre doigt appuie sur le commutateur ou que l'appareil se mette en marche lorsque vous le connectez, cela peut entraîner un accident.
- d) **Retirez les outils de réglage ou la clé à écrous avant de mettre l'outil électrique sous tension.** Un outil ou une clé qui se trouve dans une partie mobile de l'appareil peut être à l'origine de blessures.
- e) **Ne pas se précipiter. Assurez-vous d'avoir une position stable et d'être tout le temps en équilibre, cela s'applique en particulier pour les travaux en suspension.** Vous pourrez ainsi mieux contrôler mieux l'outil électrique dans des situations inattendues.
- f) **Portez des vêtements appropriés convenables. Ne portez aucun habit large ou parure. Maintenez vos cheveux, habits et gants loin des parties mobiles.** Les habits légers, les parures ou les longs cheveux peuvent être saisis par les parties mobiles.
- g) **Si des dispositifs d'aspiration et de collecte supplémentaires peuvent être montés, assurez-vous que ceux-ci sont connectés et utilisés correctement.** L'utilisation d'un dispositif d'aspiration peut diminuer les risques engendrés par la poussière.
- h) **Marchez lorsque vous tenez l'appareil dans les mains.** Ne courez pas.
- i) **Ne touchez pas les pièces en mouvement avant que les pièces en mouvement ne soient totalement à l'arrêt.** Il existe un risque de blessures.
- 4) **UTILISATION ET ENTRETIEN DE L'OUTIL**
- a) **Ne pas forcer l'outil. Utilisez pour votre travail l'outil électrique le mieux adapté.** Avec un outil électrique approprié, vous travaillez mieux et avec davantage de sécurité dans le secteur de travail donné.
- b) **N'utilisez aucun outil électrique dont le commutateur est défectueux.** Un outil électrique qui ne peut plus être allumé ou éteint est dangereux et doit être réparé.
- c) **Retirez la fiche de la prise de courant et / ou retirez l'accumulateur avant d'entreprendre des réglages sur un appareil, échanger des accessoires ou mettre de côté l'appareil.** Cette mesure de précaution empêche un démarrage involontaire de l'outil électrique.
- d) **Conservez les outils électriques inutilisés hors de la portée des enfants. Ne laissez pas des personnes qui ne connaissent pas l'appareil ou n'ont pas lu ces instructions utiliser l'appareil.** Les outils électriques sont dangereux s'ils sont utilisés par des personnes inexpérimentées.
- e) **Entretenez avec soin les outils électriques. Contrôlez si les parties mobiles fonctionnent correctement et ne se coincent pas ; vérifiez l'appareil pour voir si des pièces sont rompues ou sont endommagées, perturbant ainsi le fonctionnement de l'outil électrique. Faites réparer les pièces endommagées avant d'utiliser l'appareil.**

Beaucoup d'accidents ont pour origine des outils électriques mal entretenus.

- f) **Maintenez les outils coupants aiguisés et propres.** Les outils tranchants bien entretenus ayant des bords de coupe aiguisés se coincent moins et s'utilisent plus facilement.
- g) **Utilisez l'outil électrique, les accessoires, les outils, etc. conformément à ces instructions. Prenez également en compte les conditions de travail et l'activité à réaliser.** L'utilisation des outils électriques pour des buts autres que ceux prévus peut mener à des situations dangereuses.

5) SERVICE

- a) **Ne laissez réparer votre outil électrique que par des professionnels qualifiés et seulement avec des pièces de rechange d'origine.** Vous serez ainsi sûr de conserver la sécurité pour l'outil électrique correspondant.

Consignes de sécurité spéciales pour coupe-bordures/ taille- haies sans fil

CONSIGNES DE SÉCURITÉ SPÉCIALES POUR TAILLE-HAIES

- a) **N'approchez aucune partie du corps de la lame de coupe. Ne pas enlever le matériau coupé ou ne pas tenir le matériau à couper lorsque les lames sont mobiles. S'assurer que l'interrupteur est fermé lors de l'élimination du matériau resté coincé.** Un moment d'inattention en cours d'utilisation du taille-haies peut entraîner un accident corporel grave.
- b) **Porter le taille-haies par la poignée,**

la lame de coupe étant à l'arrêt. Pendant le transport ou l'entreposage du taille-haies, toujours recouvrir le dispositif de coupe de son enveloppe de protection. Une manipulation appropriée du taille-haies réduira l'éventualité d'un accident corporel provenant des lames de coupe.

- c) **Tenir l'outil uniquement par les surfaces de préhension isolées car la lame de coupe peut entrer en contact avec le câblage non apparent.** Les lames de coupe entrant en contact avec un fil « sous tension » peuvent également mettre « sous tension » les parties métalliques exposées de l'outil électrique et provoquer un choc électrique sur l'opérateur.
- d) **Avant de commencer le travail, vérifiez la présence éventuelle de corps étrangers dans la haie, comme des clôtures et fils de fer, ...**
- e) Tenez le taille-haies à deux mains si l'appareil comporte deux poignées. Une perte de contrôle de l'appareil peut causer des blessures.
- f) **Lorsque vous utilisez l'appareil, portez des vêtements appropriés et des gants de travail. Ne saisissez jamais l'appareil par la lame de coupe ; de même ne le soulevez pas en tenant la lame de coupe.** Le contact avec la lame de coupe peut entraîner de graves blessures.

Consignes de sécurité spéciales pour l'embout de pulvérisation

- a) **Tenez l'embout de pulvérisation éloigné des enfants.**
- b) **Utilisez l'embout de pulvérisation**

uniquement dans un environnement bien aéré.

- c) **Pulvérisez dans le sens du vent, à distance des personnes, des animaux et des aliments.**
- d) **Ne mangez pas et ne buvez pas pendant le travail avec l'embout de pulvérisation.**
- e) **Ne pointez pas l'embout de pulvérisation sur un feu ouvert.**
- f) **Respectez les prescriptions locales.**
- g) **Évitez un fonctionnement à vide de l'embout de pulvérisation.**
- h) **Respectez toutes les instructions relatives au produit phytosanitaire que vous utilisez dans l'embout de pulvérisation.**
Le cas échéant, portez des lunettes de protection et des gants ou un autre équipement de protection recommandé.
- i) **N'utilisez pas de liquides chauds, corrosifs, inflammables, de type alcalin ou générant de la chaleur dans l'embout de pulvérisation.**
- j) **Tenez les mains et les bras à distance de la buse pendant le fonctionnement de l'embout de pulvérisation.**
- k) **Si vous entrez en contact avec des produits chimiques, agissez conformément aux instructions indiquées sur le produit utilisé et consultez immédiatement un avis médical.**

Autres consignes de sécurité



Avertissement ! Veuillez noter que les enfants, les personnes avec des capacités physiques, sensorielles ou mentales limitées ou manquant d'expérience ou de connaissances, ou les personnes qui ne connaissent pas les instructions ne doivent jamais avoir le droit

d'utiliser l'appareil. Les directives locales peuvent prévoir une limite d'âge pour l'utilisateur.

L'appareil ne doit jamais être utilisé lorsque des animaux ou des personnes, en particulier des enfants, se trouvent à proximité.



Pour votre sécurité personnelle : Portez des vêtements de travail adaptés, tels que de solides chaussures avec des semelles antidérapantes, un long et épais pantalon, des gants et des lunettes protectrices.

Veillez porter une protection auditive lors de l'utilisation de l'appareil. Ne portez aucun habit flottant ou ornement car ces parties mobiles peuvent être saisies par l'appareil. N'utilisez pas l'appareil, si vous allez pieds nus ou portez des sandales ouvertes.

- a) **Ne mettez l'appareil en marche que si vos mains, pieds et toutes les autres parties du corps sont à distance de sécurité de l'appareil.**
Risque de coupures!
- b) **Faites attention afin de ne pas vous blesser pas aux mains et aux pieds avec les éléments de coupe.**
- c) **Retirez l'alimentation avant de travailler avec l'appareil. N'utilisez aucun câble de prolongation.**
L'alimentation ne peut être utilisée que dans des espaces fermés. La pénétration de l'eau augmente le risque d'une décharge électrique.
- d) **N'utilisez pas la taille-haie en combinaison avec le manche télescopique.** Il existe un danger de blessures par coupure.
- e) **L'appareil a été conçu pour tail-**

- ler des haies. Ne coupez pas de branches ou de bois dur avec cet appareil.** Vous évitez ainsi d'endommager l'appareil.
- f) **N'essayez pas de retirer une branche bloquée / coincée avant de n'avoir arrêté l'appareil.** Vous risquez de vous blesser.
- g) **Toujours mettre l'appareil à l'arrêt en premier et retirer la batterie**
- Si vous laissez l'appareil sans surveillance
 - Avant que vous ne retiriez des blocages
 - Avant les travaux de contrôle, de maintenance ou de nettoyage
 - Si vous avez touché un corps hétérogène
 - Toujours lorsque la machine commence à vibrer d'une manière inhabituelle.
- Vous éviterez ainsi accidents et blessures.
- h) **Si un accident ou un incident se produit, l'appareil doit être immédiatement mis hors tension. Veuillez soigner la blessure de manière adéquate ou trouver un médecin.** Pour corriger les défauts, veuillez vous reporter au chapitre « Recherche d'erreurs » ou contactez notre centre de services.
- i) **Évitez d'utiliser la machine par mauvais temps, en particulier en cas de risque d'éclairs.** Il y a un risque de blessures par décharge électrique.

Autres risques

Même si vous utilisez cet outil électrique de manière conforme, il existe malgré tout d'autres risques. Les dangers suivants peuvent se produire en fonction de la méthode de construction et du modèle de cet outil électrique:

- a) Coupures

- b) Dommages affectant l'ouïe si aucune protection d'ouïe appropriée n'est portée.
- c) Blessures aux yeux, si aucune protection oculaire appropriée n'est portée.
- d) Ennuis de santé engendrés par les vibrations affectant les bras et les mains si l'appareil est utilisé pendant une longue période ou s'il n'est pas employé de manière conforme ou correctement entretenu.



Avertissement ! Pendant son fonctionnement cet outil électrique produit un champ électromagnétique qui, dans certaines circonstances, peut perturber des implants médicaux actifs ou passifs. Pour diminuer le risque de blessures graves ou mortelles, nous recommandons aux personnes portant des implants médicaux de consulter leur médecin et le fabricant de l'implant médical avant d'utiliser cette machine.



Attention ! Respectez les consignes de sécurité indiquées dans la notice d'utilisation de votre batterie.

Utilisation



Respectez les lois de protection contre le bruit et les prescriptions locales.



Emboîter/remplacer les accessoires



Avant d'emboîter ou de remplacer l'accessoire, veuillez à éteindre l'appareil et à retirer la batterie de l'appareil pour éviter des risques et des blessures.

Emboîter l'accessoire

1. Placez la lame-cisaille à gazon (12), la lame-taille-haie (10) ou l'embout de pulvérisation (13) sur la connexion à fiche (16) sur la partie inférieure de la tête de l'appareil (1).
2. Poussez l'accessoire dans le sens de la tête de l'appareil (1).
Il s'enclenche avec un déclic.

Retirer l'accessoire :

3. Appuyez sur les boutons de déverrouillage (8) se situant sur la tête de l'appareil (1), et retirez l'accessoire (10/12/13).

A Mise en marche et arrêt

1. Avant la mise en marche, veuillez enlever le cas échéant le cache-lame (9/11).
2. Pour allumer l'appareil, poussez le verrouillage de l'enclenchement (3) vers l'avant et actionnez l'interrupteur Marche/Arrêt (5). Lâchez alors le blocage de mise en marche. L'appareil fonctionne à la plus haute vitesse.
3. Pour éteindre, lâchez l'interrupteur (5).



Après la mise en arrêt de l'appareil, les lames continuent à se mouvoir pendant un certain temps. Attendez que les lames s'immobilisent complètement, ne touchez pas les lames en mouvement et ne les freinez pas. Danger de blessure !

Consignes générales de travail

- Avant chaque utilisation, contrôlez l'appareil pour trouver des défauts tels que des pièces détachées, usagées ou endommagées.
- Respectez les consignes relatives à la

maintenance et au nettoyage de l'appareil.

Réglage de l'angle de travail

C Incliner la poignée de l'appareil :

La poignée de l'appareil (4) possède 3 angles d'inclinaison :

1. Actionnez le déverrouillage (6) et faites tourner la poignée de l'appareil (4) dans la position souhaitée.
2. Relâchez le déverrouillage (6), la tête de l'appareil (4) va s'encliquer.

D Tourner la tête de l'appareil:

La tête de l'appareil (1) est dotée de 7 positions :

1. Tirez le déverrouillage (7) vers le bas et faites tourner la tête de l'appareil (1) dans la position souhaitée.
2. Relâchez le déverrouillage (7), la tête de l'appareil (1) va s'encliquer.

Utilisation comme cisaille à gazon/ taille-haie



Pendant la coupe, veillez à ce qu'aucun objet tel que du fil métallique, des pièces métalliques, des pierres, etc. n'arrivent sur la lame. Cela peut endommager le dispositif de coupe. En cas de blocage des lames causé par des objets solides, arrêtez immédiatement l'appareil.

- Vérifiez que les vis sont bien serrées sur bâti de couteau.
- Utilisez uniquement des lames aiguës afin d'obtenir un bon rendement de coupe et pour préserver l'appareil et la batterie.
- Ne surchargez pas trop l'appareil pen-

dant le travail afin d'éviter une immobilisation.

Travailler avec la cisaille à gazon

- Le mieux est de couper le gazon lorsqu'il est sec et pas trop haut.

Travailler avec la taille-haie

- Déplacez l'appareil régulièrement vers l'avant ou en arc de cercle.
- Le bâti de couteau bilatéral permet de couper dans les deux directions ou, par des mouvements de pendule, d'un côté sur l'autre.

B Utilisation avec l'embout de pulvérisation



Le réservoir peut être rempli d'eau ou de produits phytosanitaires hydrosolubles.



Respectez les consignes de sécurité et les indications du fabricant du produit phytosanitaire. Portez l'équipement de protection recommandé par le fabricant.



Remplissez le réservoir avant d'emboîter l'embout de pulvérisation (13) sur la tête de l'appareil (1).



Évitez un fonctionnement à vide de l'embout de pulvérisation (13).

1. Ouvrez le couvercle du réservoir (17) et remplissez l'embout de pulvérisation (13).
2. Fermez le couvercle du réservoir (17).
3. Emboîtez l'embout de pulvérisation sur la tête de l'appareil (1). (Voir « Emboîter/remplacer les accessoires »)
4. Réglez la tête de pulvérisation en tournant la buse (18).



Vérifier le niveau de remplissage :

ge: Tenez à la verticale l'embout de pulvérisation monté sur la tête de l'appareil. Vous êtes ainsi en mesure de lire les inscriptions (**MAX**, $\frac{2}{3}$, $\frac{1}{3}$ et **MIN**) et de constater le niveau.

Nettoyage/Entretien



Faites exécuter les travaux qui ne sont pas mentionnés dans cette notice par notre centre de services. N'utilisez que des pièces d'origine. Vous risquez de vous blesser.



Retirez la batterie avant tout travail. Il existe un risque de blessures.



N'employez pas de détergent ou de solvant, vous risquez alors d'infliger des dommages irréparables à l'appareil. Les agents chimiques peuvent en effet attaquer les parties en plastique de l'appareil.



Portez des gants lorsque vous touchez les lames (**A** 10/12). Il y a un risque de blessure par coupure.

Effectuez régulièrement les travaux d'entretien et de nettoyage suivants, ils vous assureront une utilisation longue et fiable de l'appareil :

- Contrôlez si les caches et autres dispositifs de protection ne sont pas endommagés et s'ils sont correctement installés. Le cas échéant, remplacez-les.
- N'utilisez jamais la machine avec des dispositifs ou des couvercles de protection défectueux ou ne disposant pas de protection, ou avec un câble

endommagé ou usé.

- Maintenez propres les fentes de ventilation, le carter moteur et les poignées de l'appareil. Pour les nettoyer, utilisez un chiffon humide ou une brosse.
- Maintenez la lame toujours propre. Après chaque utilisation de l'appareil, vous devez :
 - nettoyer la lame (avec un chiffon imbibé d'huile) ;
 - lubrifier les barres porte-lame à l'aide d'une burette ou d'un aérosol.

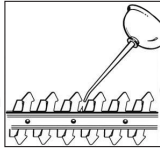

- Vous pouvez polir vous-même de légères brèches sur les dents. Il vous suffit pour cela d'affûter les dents avec une pierre à huile. Seules des lames aiguisées coupent bien.
- Des lames émoussées, déformées ou endommagées doivent être remplacées.
- Nettoyez l'embout de pulvérisation (A 13) à l'eau claire en utilisant un équipement de protection individuelle (par ex. gants, lunettes de protection). Éliminez les liquides conformément aux instructions du fabricant du produit phytosanitaire hydrosoluble utilisé.
- N'utilisez pas de produit agressif pour nettoyer l'embout de pulvérisation (A 13).
- En cas d'obstruction, nettoyez la buse (A 18) avec une aiguille fine.

Nous ne sommes pas responsables des dommages causés par nos appareils lorsqu'ils sont imputables à des réparations impropres, à l'emploi de pièces non originales ou à une utilisation non conforme aux prescriptions.

Rangement

- Conservez l'appareil avec sa protection de lame fournie à la livraison dans un local sec et hors de la portée des enfants.
- Videz l'embout de pulvérisation (A 13) avant le stockage et nettoyez-le.

Élimination et protection de l'environnement

Respectez la réglementation relative à la protection de l'environnement (recyclage) pour l'élimination de l'appareil, des accessoires et de l'emballage.



Les appareils électriques ne doivent pas être jetés avec les déchets ménagers.



Li-Ion

Ne jetez pas les accumulateurs dans les ordures ménagères, dans un feu (danger d'explosion) ou dans l'eau. Les accumulateurs endommagés peuvent nuire à l'environnement et à votre santé, si des liquides ou des vapeurs toxiques s'en échappent.

- Jetez l'appareil d'après les instructions locales. Déposez l'appareil dans une déchèterie, où il pourra être recyclé écologiquement. Renseignez-vous auprès de votre déchetterie locale ou auprès de notre service après-vente.
- Nous exécutons gratuitement l'élimination des déchets de vos appareils renvoyés défectueux.
- Déposez les branches coupées dans le compostage et ne jetez pas celles-ci dans la poubelle.
- Éliminez les liquides conformément aux instructions du fabricant.

Pièces de rechange/Accessoires

Vous obtiendrez des pièces de rechange et des accessoires à l'adresse www.service-deltafox.de

Pour toute autre question, adressez-vous au « Service-Center » (voir « Service-Center »).

Position	Désignation	n° de commande
A 9	Protection de lame du taille-haie	91105281
A 10	Lame du taille-haie	13700055
A 11	Protection de lame de coupe-bordures	91105282
A 12	Lame de coupe-bordures	13699996
A 13	Embout de pulvérisation	91105280

Dépannage

Problème	Cause possible	Dépannage
L'appareil ne démarre pas	L'appareil est déchargé	Rechargez l'appareil (respecter la notice d'utilisation de la batterie et du chargeur)
	Cran anti-enclenchement (A 3) non actionné correctement	Allumer (voir « Utilisation »)
	Interrupteur Marche/Arrêt (A 5) défectueux	Réparation par un centre de SAV
Mauvais résultat de coupe	Friction excessive faute de lubrifiant	Huilez la lame (A 10/12) (voir « Nettoyage/Entretien »)
	Lame salie (A 10/12)	Nettoyer la lame (voir « Nettoyage/Entretien »)
	Lame (A 10/12) émoussée ou ébréchée	Affûtez la lame (voir « Nettoyage/Entretien ») ou changez-la (voir « Pièces de rechange/Accessoires »)
	La lame (A 10/12) est endommagée	Changez la lame (voir « Pièces de rechange/Accessoires »)
L'embout de pulvérisation (A 13) ne pulvérise pas	Buse (A 18) bouchée	Nettoyer la buse (A 18) (voir « Nettoyage/Maintenance »)

Garantie

- Nous accordons une garantie de 24 mois pour l'appareil et le chargeur. Nous accordons une garantie de 6 mois pour la batterie. Toute utilisation commerciale met fin à la garantie.
- Les dommages dus à l'usure normale, la surcharge ou le maniement incorrect sont exclus des droits de garantie. Certaines pièces sont soumises à une usure normale et sont exclues des droits de garantie.
- En outre, les droits de garantie sont valables à condition que les intervalles d'entretien indiqués dans le mode d'emploi et les consignes de nettoyage et d'entretien aient été respectés.
- La réparation ou le remplacement du produit n'entraîne pas une nouvelle période de garantie.
- Les dommages dus à un défaut de matériel ou à un vice de fabrication seront éliminés gratuitement soit par un remplacement, soit par une réparation. La condition préalable est de rapporter au détaillant l'appareil dans son intégrité avec le justificatif d'achat et de garantie.

Service Réparations

Vous pouvez, contre paiement, faire exécuter par notre service, des réparations qui ne font pas partie de la garantie. Nous vous enverrons volontiers un devis estimatif.

Nous ne pouvons traiter que des appareils qui ont été correctement emballés et qui ont envoyés suffisamment affranchis.

Attention: veuillez renvoyer à notre agence de service votre appareil nettoyé et avec une note indiquant le défaut constaté.

Les appareils envoyés en port dû - comme marchandises encombrantes, en envoi express ou avec toute autre taxe spéciale ne seront pas acceptés. Nous exécutons gratuitement la mise aux déchets de vos appareils défectueux renvoyés.

Contenuto

Introduzione	33
Fini d'utilizzo	33
Descrizione generale	34
Contenuto della confezione	34
Descrizione del funzionamento	34
Visione d'insieme	34
Dati tecnici	35
Indicazioni di sicurezza	35
Simboli	35
Indicazioni di sicurezza generali per utensili elettrici	36
Istruzioni di sicurezza specifiche per la cesoia a batteria per erba e cespugli ...	39
Avvertenze di sicurezza speciali per l'accessorio per nebulizzazione	39
Ulteriori informazioni di sicurezza	40
Rischi residui	40
Utilizzo	41
Applicazione/sostituzione degli accessori	41
Accensione e spegnimento	41
Avvertenze generali	42
Impostazione dell'angolo di lavoro ...	42
Impiego come cesoia tagliaerba/ cesoia per siepi	42
Impiego con l'accessorio per nebulizzazione	42
Pulizia/Manutenzione	43
Conservazione	44
Smaltimento/Protezione dell'ambiente	44
Pezzi di ricambio/Accessori	45
Ricerca di errori	45
Garanzia	46
Servizio di riparazione	46
Traduzione della dichiarazione di conformità CE originale	134
Disegno esploso	137
Service-Center	139

Introduzione

Congratulazioni per l'acquisto del Suo nuovo apparecchio. Ha scelto un prodotto altamente pregiato. Le istruzioni per l'uso costituiscono parte integrante di questo prodotto.

Questo apparecchio è stato sottoposto a un controllo di qualità durante la produzione e quindi sottoposto a un controllo finale. Quindi è garantito il funzionamento del vostro apparecchio.



Contengono indicazioni importanti per la sicurezza, l'uso e lo smaltimento. Prima dell'uso del prodotto, si raccomanda di familiarizzare con tutte le indicazioni di comando e di sicurezza. Usare il prodotto solo come descritto e per i campi d'impiego specificati. Conservare le istruzioni in un luogo sicuro e consegnare la documentazione in caso di cessione del prodotto a terzi.

Fini d'utilizzo

L'apparecchio è pensato solo per il taglio e la falciatura di germogli sottili su siepi, cespugli e piccoli arbusti, per il taglio dell'erba in corrispondenza di bordi e su piccole superfici, nonché per spruzzare le piante nel settore domestico.

L'utilizzo dell'apparecchiatura deve avvenire da parte di adulti. Minorenni al di sopra dei 16 anni possono utilizzare l'apparecchiatura sotto supervisione di un adulto.

Qualsiasi altro utilizzo che non sia specificatamente elencato in queste istruzioni per l'uso può causare danni all'apparecchiatura e può essere causa di seri pericoli per l'utente.

L'utilizzatore è responsabile per infortuni o danni ad altre persone o alla proprietà delle stesse. Questo apparecchio non è adatto per l'uso industriale. In caso di un impiego per uso industriale decade la garanzia.

La ditta produttrice non è responsabile per danni causati da un utilizzo contrario a quanto specificato nelle norme o causati da utilizzo erroneo.

Descrizione generale



Le figure relative al comando dell'apparecchio si trovano nelle pagine 2 e 3.

Contenuto della confezione

Rimuovere l'apparecchio dalla confezione e controllare se è completo.

Smaltire il materiale di imballaggio secondo le disposizioni.

- Apparecchio
- Lama tagliaerba con paralama
- Lama tagliasiepi con paralama
- Accessorio per nebulizzazione
- Batteria
- Caricabatterie
- Istruzioni per l'uso per batteria e caricabatterie
- Istruzioni per l'uso

Descrizione del funzionamento

L'apparecchio combinato 3 in 1 a batteria dispone di due dispositivi di taglio sostituibili e di un accessorio per nebulizzazione. In caso di utilizzo come cesoia da cespugli viene utilizzata, come dispositivo di taglio, un'asta di taglio a due lati. I denti di taglio sono lateralmente arrotondati e posizionati in maniera alternata, per motivi di sicurezza, di modo da ridurre il rischio di infortunio.

Utilizzando la cesoia da erba si fa uso, come dispositivo di taglio, di una lama di taglio a più denti.

L'accessorio per nebulizzazione è concepito per nebulizzare acqua e vari prodotti fitosanitari idrosolubili.

Il funzionamento delle singole parti è indicato nelle seguenti descrizioni.

Visione d'insieme

A

Apparecchio

- 1 Testa dell'apparecchio
- 2 Indicatore di ricarica (LED)
- 3 Blocco accensione, apparecchio
- 4 Impugnatura apparecchiatura
- 5 Interruttore accensione / spegnimento, apparecchio
- 6 Sbloccaggio per l'inclinazione dell'impugnatura dell'apparecchio
- 7 Sbloccaggio per la rotazione della testa dell'apparecchio
- 8 Tasti di sbloccaggio

Accessori:

- 9 Protezione lama taglia cespugli
- 10 Lama taglia cespugli
- 11 Protezione lama per cesoia taglia erba
- 12 Lama taglia erba
- 13 Accessorio per nebulizzazione
- 14 Batteria
- 15 Caricabatterie

B

- 16 Collegamento a spina
- 17 Tappo del serbatoio, accessorio per nebulizzazione
- 18 Ugello, accessorio per nebulizzazione

Dati tecnici

Apparecchio..... DG-CGC 1080 Set 3in1

Tensione di motore U_{max}	12 V ===
Numero di giri n_0	1200 min ⁻¹
Tipo di protezione.....	IPX1
Peso.....	ca. 0,86 kg
Livello di potenza acustica (L_{WA}) garantito.....	86 dB(A)
Vibrazioni (a_h) all'impugnatura.....	1,28 m/s ² , $K=1,5$ m/s ²

Lama taglia erba

Larghezza lame.....	100 mm
Livello di pressione acustica (L_{pA}).....	68,8 dB(A); $K_{pA}=3$ dB
Livello di potenza acustica (L_{WA}) misurata.....	77,5 dB(A); $K_{WA}=3$ dB

Lama taglia cespugli

Lunghezza di taglio.....	160 mm
Distanza dei denti.....	ca. 8 mm
Livello di pressione acustica (L_{pA}).....	67,1 dB(A); $K_{pA}=3$ dB
Livello di potenza acustica (L_{WA}) misurata.....	78,6 dB(A); $K_{WA}=3$ dB

Accessorio per nebulizzazione

capacità.....	1000 ml
Livello di pressione acustica (L_{pA}).....	71,7 dB(A); $K_{pA}=3$ dB
Livello di potenza acustica (L_{WA}) misurata.....	83,6 dB(A); $K_{WA}=2,77$ dB

I valori di rumorosità e vibrazione sono stati determinati conformemente alle prescrizioni e norme citate nella dichiarazione di conformità.

Il valore di emissione di vibrazioni indicato è stato misurato attraverso un procedimento di controllo standardizzato e può essere utilizzato per il confronto di un apparecchio elettrico con un altro.

Il valore di emissione di vibrazioni indicato

può essere anche utilizzato per una prima valutazione dell'esposizione alla quale si è soggetti.



Avvertenza: Durante l'uso effettivo dell'apparecchio elettrico, il livello di emissione di vibrazioni può differire da quello indicato a seconda della tipologia e della modalità d'uso. Cercare di limitare il più possibile l'esposizione alle vibrazioni. Per attenuare l'esposizione alle vibrazioni si possono ad esempio indossare guanti durante l'utilizzo dell'utensile e limitare l'orario di lavoro. In tal senso occorre tenere conto di tutte le componenti del ciclo operativo (ad esempio i momenti in cui l'apparecchio elettrico è spento e quelli in cui è acceso, ma opera senza carico).

Indicazioni di sicurezza



Questa apparecchiatura, in caso di utilizzo improprio, può causare serie ferite. Prima dell'utilizzo dell'apparecchiatura leggere con attenzione le istruzioni per l'uso e acquistare dimestichezza con le diverse componenti di regolazione.

Simboli

Simboli riportati nelle istruzioni



Simboli di pericolo con indicazioni relative alla prevenzione di danni a cose e persone.



Pericolo di lesioni a causa di scosse elettriche.

 Simboli di divieto con indicazioni relative alla prevenzione di danni.

 Simboli di avvertenza con informazioni relative ad un uso corretto dell'apparecchio.

Simboli sull'apparecchiatura

 Antecedentemente alla prima messa in esercizio leggere attentamente le istruzioni per l'uso.

 Avvertimento!

 Lo strumento da taglio si arresta con ritardo.

 Non utilizzate l'apparecchiatura in caso di pioggia, in caso di cattivo tempo, in ambiente umido oppure su siepi e prati bagnati o umidi.

 Rischio di lesioni a causa di parti lanciate!

 Tenere lontane le persone dall'area di pericolo.

 Livello di potenza acustica garantito

 Gli apparecchi elettrici non vanno smaltiti con i rifiuti domestici.

Simboli sull'accessorio per nebulizzazione:

 Svuotare l'accessorio per nebulizzazione prima dello stoccaggio.

 Non nebulizzare su persone o animali.

 Non utilizzare liquidi infiammabili.

 Conservare l'apparecchio fuori dalla portata dei bambini.

 Non inalare i vapori!

 Apertura/chiusura del tappo del serbatoio

 Regolazione dell'ugello dell'accessorio per nebulizzazione

MAX
2/3
1/3
MIN

Indicatore di livello

Indicazioni di sicurezza generali per utensili elettrici

 **ATTENZIONE! Leggere tutte le indicazioni di sicurezza e le istruzioni.** La mancata osservanza delle indicazioni di sicurezza e delle istruzioni possono provocare scosse elettriche, incendi e/o lesioni gravi.

Conservare tutte le indicazioni di sicurezza e le istruzioni per una consultazione futura.

Il termine usato nelle indicazioni di sicurezza „Utensile elettrico“ si riferisce a utensili elettrici azionati con tensione di rete (con cavo di rete) e a utensili elettrici azionati con accumulatori (senza cavo di rete).

1) SICUREZZA SUL POSTO DI LAVORO

- a) **Tenere la zona di lavoro pulita e ben illuminata.** Disordine o zone di lavoro non sufficientemente illuminate possono causare infortuni.
- b) **Non lavorare con l'utensile elettrico in un ambiente a rischio di esplosioni, nel quale sono presenti liquidi, gas o polveri infiammabili.** Utensili

elettrici generano scintille che possono infiammare la polvere o i vapori.

- c) **Tenere bambini e altre persone lontane durante l'uso dell'utensile.** In caso di distrazioni si può perdere il controllo dell'apparecchio.

2) SICUREZZA ELETTRICA

- a) **La spina di allacciamento dell'utensile elettrico deve essere adatto alla presa. La spina non deve essere modificata in alcun modo. Non usare un adattatore insieme a utensili elettrici collegati a massa.** Spine non modificate riducono il rischio di scosse elettriche.
- b) **Evitare il contatto del corpo con superfici collegate a massa, come anche da tubi, termosifoni, fornelli e frigoriferi.** Aumento del pericolo di scosse elettriche, quando il corpo è collegato a massa.
- c) **Tenere gli utensili elettrici lontani dalla pioggia e dall'umidità.** L'infiltrazione di acqua nell'utensile elettrico aumenta il pericolo di scosse elettriche.
- d) **Non usare il cavo per trasportare, appendere l'utensile elettrico o per staccare la spina dalla presa. Tenere il cavo lontano da calore, olio, spigoli vivi o componenti in movimento.** Cavi danneggiati o attorcigliati aumentano il rischio di una scossa elettrica.
- e) **Quando si lavora con un utensile elettrico all'aperto, usare solo prolunghe adatte anche per l'esterno.** L'uso di una prolunga adatta per l'esterno riduce il rischio di scosse elettriche.
- f) **Se non è possibile evitare l'utilizzo dell'elettroscopio in ambienti umidi, usare un interruttore differenziale (Residual Current Device).** L'impiego di un interruttore differenziale

riduce il rischio di scossa elettrica (Residual Current Device).

3) SICUREZZA DELLE PERSONE

- a) **Prestare attenzione ai propri movimenti e lavorare con l'utensile elettrico usando raziocinio. Non usare un utensile elettrico, quando si è stanchi o si è sotto effetto di droghe, alcol o farmaci.** Un attimo di disattenzione durante l'uso dell'utensile elettrico può causare lesioni gravi.
- b) **Indossare un'attrezzatura di sicurezza personale e sempre occhiali protettivi.** Indossando un'attrezzatura di sicurezza personale, come maschera antipolvere, scarpe di sicurezza antiscivolo, casco o protezione dell'udito a seconda dell'impiego dell'utensile elettrico si riduce il pericolo di lesioni.
- c) **Evitare la messa in esercizio incustodita. Assicurarsi che l'utensile elettrico sia spento, prima di allacciarlo all'alimentazione elettrica e/o all'accumulatore, di sollevarlo o trasportarlo.** Se durante il trasporto dell'utensile elettrico si tiene il dito sull'interruttore oppure si allaccia l'apparecchio all'alimentazione elettrica in condizioni accese, possono verificarsi infortuni.
- d) **Rimuovere gli strumenti di regolazione o i cacciaviti, prima di accendere l'utensile elettrico.** Un utensile o un cacciavite che si trova in un componente rotante dell'apparecchio, può provocare lesioni.
- e) **Evitare una postura anormale. Garantire una posizione stabile e mantenere l'equilibrio in ogni momento, questo vale in particolare per i lavori su pendii.** In questo modo l'utensile elettrico può essere controllato meglio in situazioni impreviste.

- f) **Indossare abbigliamento adeguato. Non indossare abiti larghi o gioielli. Tenere i capelli, l'abbigliamento e i guanti lontani dalle parti in movimento.** Capi di abbigliamento larghi, gioielli o capelli lunghi possono essere catturati dalle parti in movimento.
- g) **Se è possibile montare dispositivi di aspirazione e raccolta polveri, assicurarsi che questi siano allacciati in modo corretto e vengano utilizzati nel modo giusto.** L'uso di un aspiratore può ridurre i rischi causati dalla polvere.
- h) **Camminare quando si ha in mano l'apparecchio.** Non correre.
- i) **Non toccare le parti pericolose in movimento prima che le parti pericolose in movimento si siano completamente fermate.** Pericolo di lesioni!

4) USO E TRATTAMENTO DELL'UTENSILE ELETTRICO

- a) **Non sovraccaricare l'apparecchio. Usare l'utensile elettrico destinato al tipo di lavoro da svolgere.** Con l'utensile elettrico adatto si lavora in modo migliore e più sicuro nel campo di potenza specificato.
- b) **Non usare utensili elettrici con l'interruttore difettoso.** Un utensile elettrico che non può essere acceso o spento è pericoloso e deve essere riparato.
- c) **Staccare la spina dalla presa e/o rimuovere l'accumulatore, prima di eseguire le regolazioni dell'apparecchio, di sostituire gli accessori o di deporre l'apparecchio.** Questa misura previene l'avviamento involontario dell'utensile elettrico.
- d) **Conservare gli utensili elettrici non usati fuori dalla portata di bambini. Non lasciare usare l'apparecchio a**

persone che non hanno familiarizzato con lo stesso o che non hanno letto le istruzioni. Utensili elettrici sono pericolosi se usati da persone inesperte.

- e) **Trattare gli utensili elettrici con cura. Controllare se le parti in movimento funzionano perfettamente e non si inceppano, se sono presenti parti spezzate o danneggiate che possono compromettere il funzionamento dell'utensile elettrico. Fare riparare le parti danneggiate prima dell'impiego dell'apparecchio.** Le cause di molti infortuni risiedono in una scarsa manutenzione degli utensili elettrici.
- f) **Tenere gli utensili da taglio appuntiti e puliti.** Utensili da taglio curati con bordi taglienti appuntiti si inceppano meno facilmente e sono più facili da maneggiare.
- g) **Usare l'utensile elettrico, gli accessori e i ricambi ecc. conformemente alle istruzioni. A tale proposito tenere in considerazione le condizioni di lavoro e l'attività da svolgere.** L'uso di utensili elettrici per scopi diversi da quelli previsti può generare situazioni pericolose.

5) ASSISTENZA TECNICA

- a) **Fare riparare l'utensile elettrico da personale specializzato qualificato e solo con ricambi originali.** In questo modo si garantisce il mantenimento della sicurezza dell'utensile elettrico.

Istruzioni di sicurezza specifiche per la cesoia a batteria per erba e cespugli

1) ISTRUZIONI DI SICUREZZA SPECIFICHE PER IL TAGLIASIEPI

- a) **Tenere tutte le parti del corpo lontane dalla lama da taglio. Non cercare di rimuovere il materiale tagliato o tenere fermo il materiale da tagliare con la lama in movimento. Rimuovere il materiale tagliato solo con l'apparecchio spento.** Un attimo di disattenzione durante l'uso del decespugliatore può provocare lesioni gravi.
- b) **Trasportare il decespugliatore dal manico con la lama ferma. Durante il trasporto e lo stoccaggio del decespugliatore mettere sempre la copertura di protezione.**
Un uso prudente dell'apparecchio riduce i rischi di lesioni a causa della lama.
- c) **Tenere l'apparecchio elettrico solo per le superfici di presa isolate, in quanto la lama da taglio può venire a contatto con condutture elettriche nascoste o con il suo stesso cavo di alimentazione.** Il contatto della lama di taglio con una conduttura conduttiva può mettere sotto tensione le parti metalliche dell'apparecchio causare scosse elettriche.
- d) **Prima di iniziare il lavoro ispezionare la siepe e rimuovere eventuali oggetti nascosti, come p. es. fili metallici ecc.** Così si evitano danneggiamenti all'apparecchio.
- e) **Tenere il tagliasiepi in modo corretto, p. es. con due mani sull'impugnatura, laddove presenti.** La perdita di controllo sull'apparecchio può provocare ferite.

- f) **Durante il lavoro con l'apparecchio indossare un abbigliamento adatto e guanti da lavoro. Non toccare mai le lame taglio o sollevare l'apparecchio dalle lame da taglio.** Il contatto con la lama da taglio può causare lesioni.

Avvertenze di sicurezza speciali per l'accessorio per nebulizzazione

- a) **Tenere l'accessorio per nebulizzazione fuori dalla portata dei bambini.**
- b) **Utilizzare l'accessorio per nebulizzazione solo in ambienti ben areati.**
- c) **Nebulizzare in direzione del vento, lontano da persone, animali e alimenti.**
- d) **Non mangiare o bere durante l'utilizzo dell'accessorio per nebulizzazione.**
- e) **Non orientare l'accessorio per nebulizzazione su fiamme aperte.**
- f) **Attenersi alle disposizioni locali.**
- g) **Evitare l'utilizzo a vuoto dell'accessorio per nebulizzazione.**
- h) **Attenersi a tutte le indicazioni sul prodotto fitosanitario utilizzato nell'accessorio per nebulizzazione. Se necessario, indossare occhiali protettivi e guanti o altri dispositivi di protezione raccomandati.**
- i) **Non inserire nell'accessorio per nebulizzazione liquidi caldi, irritanti, infiammabili, alcalini o che sviluppano calore.**
- j) **Tenere mani e braccia lontano dall'ugello durante il funzionamento dell'accessorio per nebulizzazione.**
- k) **Se si entra a contatto con prodotti chimici, agire come descritto nelle indicazioni presenti sul prodotto utilizzato e consultare tempestivamente un medico.**

Ulteriori informazioni di sicurezza



Avvertenza! Si tenga presente che non è consentito l'utilizzo di questo dispositivo da parte di persone con capacità fisiche, sensoriali o intellettive limitate oppure con carente esperienza e/o conoscenza o di persone che non abbiano acquisito familiarità con le istruzioni per l'uso. A livello locale possono essere in vigore disposizioni che stabiliscono limiti di età per l'utilizzatore. Il dispositivo non deve mai essere utilizzato in presenza di altre persone, in particolare bambini o animali domestici.



Per la vostra sicurezza personale: Indossare una tenuta da lavoro adatta come calzature robuste con



suola antiscivolo, pantaloni robusti e lunghi, guanti e occhiali di protezione. In caso di impiego prolungato dell'apparecchio, indossare un para-



orecchie. Non indossare abiti lunghi o gioielli, potrebbero restare impigliati tra le parti in movimento. Non usare l'apparecchio quando si è scalzi o si indossano calzature aperte.

- a) **Accendere l'apparecchio solo se mani, piedi e tutte le altre parti del corpo si trovano ad una distanza di sicurezza dall'apparecchio.** Pericolo di ferite da taglio.
- b) **Fare attenzione di non ferirsi mani e piedi con gli utensili da taglio.**
- c) **Rimuovere l'alimentatore prima di lavorare con l'apparecchio. Non usare prolunghie. L'alimentatore può essere usato solo in ambienti chiusi.** Eventuali infiltrazioni d'acqua aumentano il rischio di scosse elettriche.

- d) **Non usare la cesoia taglia erba in combinazione con il manico telescopico.** Pericolo di ferite da taglio.
- e) **L'apparecchio è adatto per tagliare le siepi. Non tagliare con l'apparecchio rami, legno molto duro o altro.** Così si evitano danneggiamenti all'apparecchio.
- f) **Non tentare di rimuovere foglie bloccate o impigliate se prima l'apparecchio non è stato spento.** Pericolo di lesioni!
- g) **Spegnere prima l'apparecchio e rimuovere la batteria**
 - quando si lascia l'apparecchio incustodito
 - prima di rimuovere un blocco
 - prima di qualsiasi operazione sull'apparecchio (controllo, manutenzione, pulizia)
 - quando viene toccato un oggetto estraneo
 - quando l'apparecchio inizia a vibrare in modo strano

In questo modo si evitano incidenti e ferite.
- h) **In caso di incidente o di un guasto durante l'uso, spegnere immediatamente il dispositivo. Medicare in maniera adeguata le lesioni o consultare un medico.** Per eliminare i guasti consultare il capitolo "Ricerca dei guasti" oppure contattare il nostro centro di assistenza.
- i) **Evitare di far funzionare la macchina in caso di cattivo tempo, in particolare in caso di pericolo di fulmini.** Pericolo di lesioni da scossa elettrica.

Rischi residui

Anche se questo utensile elettrico viene usato conformemente alle disposizioni, rimangono sempre rischi residui. I seguenti pericoli possono verificarsi in relazione alla tipologia costruttiva e al tipo di esecuzione di questo elettrodomestico:

- a) Lesioni da taglio
- b) Danni all'udito, qualora non venga indossata un'adeguata protezione dell'udito.
- c) Danni agli occhi in caso di mancato utilizzo di un'adeguata protezione oculare.
- d) Danni alla salute risultanti dalle oscillazioni mano-braccio, quando l'apparecchio viene usato per un periodo prolungato o non viene condotto o mantenuto conformemente alle disposizioni.



Avvertenza! Questo utensile elettrico genera un campo magnetico durante il funzionamento. In determinate condizioni questo campo può compromettere gli impianti medici attivi o passivi. Per ridurre il pericolo di lesioni gravi o letali, consigliamo alle persone con impianti medici di consultare il medico e il produttore dell'impianto medico prima di azionare la macchina.



Attenzione! Rispettare le avvertenze di sicurezza riportate nelle istruzioni per l'uso della batteria.

Utilizzo



Si prega di rispettare le norme relative alla tutela da rumori molesti e le disposizioni locali a tal riguardo.

B

Applicazione/sostituzione degli accessori



Prima dell'applicazione o della sostituzione degli accessori dell'apparecchio, assicurarsi di spegnere quest'ultimo e rimuovere la batteria per evitare pericoli e lesioni.

Applicazione degli accessori

1. Inserire la lama tagliaerba (12), la lama tagliasiemi (10) o l'accessorio per nebulizzazione (13) nel collegamento a spina (16) sul lato inferiore della testa dell'apparecchio (1).
2. Premere gli accessori in direzione della testa dell'apparecchio (1). Si dovrà udire lo scatto in posizione.

Rimozione degli accessori:

3. Premere i tasti di sbloccaggio (8) che si trovano sulla testa dell'apparecchio (1) e rimuovere gli accessori (10/12/13).

A

Accensione e spegnimento

1. Eventualmente, prima dell'accensione rimuovere il coprilama (9/11).
2. Per accendere l'apparecchio spingere in avanti il blocco di accensione (3) e azionare l'interruttore di accensione/spegnimento (5). A quel punto rilasciare il blocco accensione. L'apparecchio funziona alla massima velocità.
3. Per spegnere l'apparecchiatura rilasciare il pulsante di accensione /spegnimento (5).



In seguito allo spegnimento dell'apparecchiatura le lame continuano a muoversi per un breve lasso di tempo. Lasciate che le lame si fermino completamente. Non toccare le lame ancora. Non toccare la lama e non frenarla prima che le parti in movimento si siano fermate.

Avvertenze generali

- Prima di ogni utilizzo verificare l'assenza di difetti visibili sull'apparecchio, ad es. componenti non fissati, usurati o danneggiati.
- Rispettare le indicazioni su manutenzione e pulizia dell'apparecchio.

Impostazione dell'angolo di lavoro

C **Inclinazione dell'impugnatura dell'apparecchio:**

L'impugnatura dell'apparecchio (4) presenta 3 angoli di inclinazione:

1. Azionare lo sbloccaggio (6) e inclinare l'impugnatura dell'apparecchio (4) nell'angolo desiderato.
2. Rilasciare lo sbloccaggio (6); l'impugnatura dell'apparecchio (4) si innesta.

D **Rotazione della testa dell'apparecchio:**

La testa dell'apparecchio (1) presenta 7 posizioni:

1. Tirare lo sbloccaggio (7) verso il basso e ruotare la testa dell'apparecchio (1) nella posizione desiderata.
2. Rilasciare lo sbloccaggio (7); la testa dell'apparecchio (1) si innesta.

Impiego come cesoia tagliaerba/cesoia per siepi



Durante il taglio assicurarsi che nessun oggetto come fil di ferro, parti metalliche, pietre, ecc. vengano a contatto con la lama. Ciò può causare danni al dispositivo di

taglio. In caso di blocco della lama con oggetti solidi spegnere subito l'apparecchio.

- Verificare che le viti nella barra della lama siano ben salde.
- Utilizzare solo lame affilate per ottenere dei buoni risultati di taglio e per preservare l'apparecchio e la batteria.
- Non sovraccaricare l'apparecchio durante l'utilizzo tanto da causarne l'arresto.

Utilizzo della cesoia tagliaerba

- Per tagliarla al meglio, l'erba deve essere asciutta e non troppo alta.

Utilizzo della cesoia per siepi

- Muovere l'apparecchio in modo uniforme in avanti o ad arco su e giù.
- La doppia barra lama consente il taglio in entrambe le direzioni o permette di passare da un lato all'altro con movimenti a pendolo.

B **Impiego con l'accessorio per nebulizzazione**



Il serbatoio può essere riempito con acqua o prodotti fitosanitari idrosolubili.



Osservare le avvertenze di sicurezza e le indicazioni del produttore del prodotto fitosanitario. Indossare i dispositivi di protezione raccomandati dal produttore.



Riempire il serbatoio **prima** di applicare l'accessorio per nebulizzazione (13) sulla testa dell'apparecchio (1).



Evitare l'utilizzo a vuoto dell'accessorio per nebulizzazione (13).

1. Aprire il tappo del serbatoio (17) e riempire l'accessorio per nebulizzazione (13).
2. Chiudere il tappo del serbatoio (17).
3. Applicare l'accessorio per nebulizzazione sulla testa dell'apparecchio (1). (Vedere "Applicazione/sostituzione degli accessori")
4. Regolare la testa di nebulizzazione ruotando l'ugello (18).



Controllo del livello di riempimento Tenere in verticale l'accessorio per nebulizzazione montato sulla testa dell'apparecchio. Così è possibile leggere le scritte (**MAX**, $\frac{2}{3}$, $\frac{1}{3}$ e **MIN**) e il livello di riempimento.

Pulizia/Manutenzione



Fare eseguire al nostro centro assistenza tutte le operazioni non indicate in queste istruzioni per l'uso. Usare solo pezzi originali. Utilizzate solo parti originali. Pericolo di lesioni!



Rimuovere la batteria prima di tutti i lavori. Pericolo di lesioni.



Non utilizzare agenti di pulizia o solventi. Questi potrebbero essere la causa di danni irreparabili all'apparecchiatura. Sostanze chimiche possono essere aggressive nei confronti delle parti in plastica dell'apparecchiatura.



Indossare guanti quando si lavora con delle lame (A 10/12). Pericolo di ferite da taglio!

Svolgere i seguenti lavori di manutenzione e pulizia ad intervalli regolari. Così ci si assicura un utilizzo prolungato ed affidabile:

- Controllare che la copertura ed i dispositivi di protezione non siano danneggiati e che siano correttamente collocati. Se necessario sostituirli.
- Non mettere mai in funzione la macchina con i dispositivi di protezione o le coperture difettosi o senza dispositivo di protezione o con il cavo danneggiato o usurato.
- Tenere pulite le feritoie di ventilazione, l'alloggiamento del motore e le impugnature dell'apparecchio. A tale scopo usare un panno umido o una spazzola.
- Tenere sempre pulita la lama. Dopo ogni uso dell'apparecchio è necessario
 - pulire la lama (con un panno oleoso);
 - lubrificare la barra portalama con il bricchetto dell'olio spray.

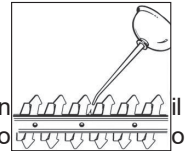

- Lievi intaccature sulle lame si possono appianare da sole. Trattare le lame con una pietra per affilatura ad olio. Solo lame ben affilate portano ad una buona prestazione di taglio.
- Lame senza filo, piegate o danneggiate devono essere sostituite.
- Pulire l'accessorio per nebulizzazione (A 13) con acqua pulita utilizzando l'equipaggiamento protettivo personale (ad es. guanti, occhiali protettivi). Smaltire i liquidi seguendo le indicazioni del produttore del prodotto fitosanitario idrosolubile utilizzato.
- Per la pulizia dell'accessorio per nebulizzazione (A 13) non utilizzare sostanze aggressive.

- In caso di ostruzione, pulire l'ugello (A 18) con un ago sottile.

Noi non siamo responsabili per danni causati dalle nostre apparecchiature, se sono stati causati da riparazioni non avvenute a regola d'arte, oppure dall'utilizzo di parti di ricambio non originali oppure da un utilizzo dell'apparecchiatura non corrispondente a quanto previsto.

Conservazione

- Conservare l'apparecchio nella guaina di protezione della lama fornita in un luogo asciutto e fuori dalla portata di bambini.
- Svuotare l'accessorio per nebulizzazione (A 13) prima dello stoccaggio e pulirlo.

Smaltimento/Protezione dell'ambiente

Effettuare lo smaltimento dell'apparecchio, degli accessori e della confezione nel rispetto dell'ambiente presso un punto di raccolta per riciclaggio.



Gli apparecchi elettrici non vanno smaltiti con i rifiuti domestici.



Li-Ion

Non smaltire le batterie insieme ai rifiuti domestici, nel fuoco (pericolo di esplosione) o nell'acqua. Batterie danneggiate possono nuocere all'ambiente e alla vostra salute, se fuoriescono vapori o liquidi velenosi.

- Informazioni ai centri di raccolta rifiuti o al nostro centro di assistenza.
- Lo smaltimento degli apparecchi difettosi consegnati viene effettuato gratuitamente.
- Introdurre i rami tagliati nel composto e non gettarli nel secchio della spazzatura.
- Smaltire i liquidi seguendo le indicazioni del produttore.

Pezzi di ricambio/Accessori

È possibile ordinare pezzi di ricambio e accessori all'indirizzo
www.service-deltafox.de

Per ulteriori domande rivolgersi al "Service-Center" (vedere "Service-Center").

Pos.	Denominazione	numeri d'ordine
A 9	Protezione lama taglia cespugli	91105281
A 10	Lama taglia cespugli	13700055
A 11	Protezione lama per cesoia taglia erba	91105282
A 12	Lama taglia erba	13699996
A 13	Accessorio per nebulizzazione	91105280

Ricerca di errori

Problema	Possibile causa	Soluzione
L'apparecchio non si accende	L'apparecchio è scarico	Caricare l'apparecchio (attenersi alle istruzioni per l'uso separate per batteria e caricabatterie)
	Blocco accensione (A 3) non azionato correttamente	Accendere (vedere "Utilizzo")
	Interruttore di accensione/spegnimento (A 5) difettoso	Riparazione al centro assistenza
Taglio non preciso	Eccessivo attrito a causa di una scarsa lubrificazione	Oliare le lame (A 10/12) (vedere "Pulizia/Manutenzione")
	Lame sporche (A 10/12)	Pulire le lame (vedere "Pulizia/Manutenzione")
	Le lame (A 10/12) sono smussate o presentano intaccature	Affilare le lame (vedere "Pulizia/Manutenzione") oppure sostituirle (vedere "Pezzi di ricambio/Accessori")
	Le lame (A 10/12) sono danneggiate	Sostituire le lame (vedere "Pezzi di ricambio/Accessori")
L'accessorio per nebulizzazione (A 13) non nebulizza	Ugello (A 18) ostruito	Pulire l'ugello (A 18) (vedere "Pulizia/manutenzione")

Garanzia

- L'apparecchio e il caricabatterie sono coperti da una garanzia di 24 mesi. La batteria è coperta da una garanzia di 6 mesi. In caso di un impiego per uso commerciale decade la garanzia.
- I danni riconducibili ad usura, sovraccarico o utilizzo improprio non sono coperti da garanzia. Alcune parti sono soggette a normale usura e non sono coperte da garanzia.
- Requisito essenziale per le prestazioni in garanzia è inoltre che le indicazioni riportate alla voce Pulizia e Manutenzione siano state rispettate.
- Il periodo di garanzia non si rinnova con la riparazione o la sostituzione del prodotto.
- I danni che siano risultati da difetti del materiale o errori di costruzione verranno eliminati senza alcun costo, tramite sostituzione del prodotto o la riparazione dello stesso.

Per usufruire della garanzia è necessario che l'apparecchio sia spedito - non smontato - al nostro Centro di Assistenza unitamente alla prova d'acquisto e al tagliando di garanzia.

Servizio di riparazione

Riparazioni **non soggette alla garanzia** possono essere effettuate dietro fattura dalla nostra filiale di assistenza tecnica previo preventivo gratuito da parte della stessa.

Possiamo lavorare solo apparecchi che vengono spediti sufficientemente imballati e affrancati.

Attenzione: Spedire l'apparecchio alla nostra filiale in condizioni pulite e con l'indicazione del difetto.

Apparecchi spediti in porto assegnato - con merce ingombrante, corriere espresso o altro carico speciale - non vengono accettati. Lo smaltimento degli apparecchi difettosi spediti viene effettuato da noi gratuitamente.

Inhoud

Inleiding	47
Toepassingsgebied	47
Algemene beschrijving	48
Omvang van de levering	48
Functiebeschrijving	48
Overzicht	48
Technische gegevens	48
Veiligheidsinstructies	49
Symbolen	49
Algemene veiligheidsinstructies voor elektrisch gereedschap	50
Speciale veiligheidsaanwijzingen voor de gras- en heggenschaar met accu-aandrijving	53
Speciale veiligheidsaanwijzingen voor het sproei-opzetstuk	53
Verdergaande veiligheidsinstructies	54
Restriscico's	55
Bediening	55
Accessoires monteren/wisselen	55
In- en uitschakelen	55
Algemene werkinstructies	56
Werkhoek instellen	56
Gebruik als grasschaar / struikschaar	56
Gebruik met sproei-opzetstuk	57
Onderhoud en reiniging	57
Bewaring	58
Afvoer/milieubescherming	58
Reserveonderdelen/Accessoires	59
Foutopsporing	59
Garantie	60
Reparatieservice	60
Vertaling van de originele CE- conformiteitsverklaring	131
Explosietekening	137
Service-Center	139

Inleiding

Hartelijk gefeliciteerd met de aankoop van uw nieuw apparaat. Daarmee hebt u voor een hoogwaardig apparaat gekozen. Dit apparaat werd tijdens de productie op kwaliteit gecontroleerd en aan een eindcontrole onderworpen. De functionaliteit van uw apparaat is bijgevolg verzekerd.



De gebruiksaanwijzing vormt een bestanddeel van dit apparaat. Ze omvat belangrijke aanwijzingen voor veiligheid, gebruik en afvalverwijdering. Maak u vóór het gebruik van het apparaat met alle bedienings- en veiligheidsinstructies vertrouwd. Gebruik het apparaat uitsluitend zoals beschreven en voor de aangegeven toepassingsgebieden. Bewaar de handleiding goed en overhandig alle documenten bij het doorgeven van het apparaat mee aan derden.

Toepassingsgebied

Het apparaat is alleen bestemd voor het snoeien en trimmen van dunne twijgen van hagen, heesters en sierstruiken, voor het snijden van gras aan randen en op kleine oppervlakken, en voor het besproeien van planten in huishoudelijk bereik. Het toestel is voor het gebruik door volwassenen bestemd. Jongeren onder 16 jaren mogen het toestel enkel onder toezicht gebruiken.

Ieder ander gebruik, dat in deze gebruiksaanwijzing niet uitdrukkelijk is toegestaan, kan tot schade aan het toestel leiden en een ernst gevaar voor de gebruiker vormen.

De bediener of gebruiker van het apparaat is verantwoordelijk voor ongelukken of schades aan andere personen of hun eigendom.

Dit apparaat is niet geschikt voor commercieel gebruik. Bij commercieel gebruik vervalt de garantie.

De fabrikant is niet aansprakelijk voor schade die door onreglementair gebruik of verkeerde bediening wordt veroorzaakt.

Algemene beschrijving

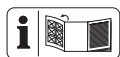

De afbeeldingen voor de bediening en het onderhoud vindt u op de zijde 2 - 3.

Omvang van de levering

Pak het apparaat uit en controleer, of de inhoud volledig is. Org voor een reglementair voorgeschreven afvalverwijdering van het verpakkingsmateriaal.

- Apparaat
- Grasschaarmes met mesbescherming
- Struikschaarmes met mesbescherming
- Sproei-opzetstuk
- Accu
- Lader
- Gebruiksaanwijzing voor accu en lader
- Gebruiksaanwijzing

Functiebeschrijving

Het 3-in-1-accu-combiapparaat is voorzien van twee verwisselbare snijvoorzieningen en één sproei-opzetstuk.

Bij het gebruik als struikschaar wordt als snijvoorziening een maaibalk met twee zijden toegepast. De vangtanden zijn uit veiligheidsoverwegingen aan de zijkant afgerond en verzet aangebracht om kans op letsel te verkleinen.

Bij het gebruik als grasschaar wordt als snijvoorziening een scheermes met meerdere tanden toegepast.

Het sproei-opzetstuk is bedoeld voor het sproeien van water of van diverse in water oplosbare bestrijdingsmiddelen voor planten.

De werking van de bedienelementen ontleent u alstublieft aan de volgende beschrijvingen.

Overzicht



Apparaat:

- 1 Apparaatkop
- 2 Laadindicatie (LED)
- 3 Inschakelblokkering, apparaat
- 4 Apparaatgreep
- 5 Aan-/uit schakelaar, apparaat
- 6 Ontgrendelknop voor het neerbuigen van de handgreep
- 7 Ontgrendelknop voor het draaien van de apparaatkop
- 8 Ontgrendeltoetsen

Accessoires:

- 9 Mesbescherming struikschaar
- 10 Struikschaarmes
- 11 Mesbescherming grasschaar
- 12 Grasschaarmes
- 13 Sproei-opzetstuk
- 14 Accu
- 15 Lader



- 16 Insteekverbinding
- 17 Reservoirdeksel, sproei-opzetstuk
- 18 Mondstuk, sproei-opzetstuk

Technische gegevens

Apparaat **DG-CGC 1080 Set 3in1**
 Motorspanning U_{max} 12 V \equiv
 Nominale toerental n_0 1200 min^{-1}
 Beschermingsklasse IPX1
 Gewicht ca. 0,86 kg
 Geluidsvermogensniveau (L_{WA})

gegarandeerd 86 dB(A)
 Vibratie (a_h) aan de
 handgreep $1,28 \text{ m/s}^2$, $K=1,5 \text{ m/s}^2$

Grasschaarmes

Mesbreedte 100 mm
 Geluidsdruk niveau
 (L_{pA}) 68,8 dB(A), $K_{pA}=3 \text{ dB}$
 Geluidsvermogensniveau (L_{WA})
 gemeten 77,5 dB(A); $K_{WA}=3 \text{ dB}$

Struikscharmes

Snijlengte 160 mm
 Afstand tussen de tanden ca. 8 mm
 Geluidsdruk niveau
 (L_{pA}) 67,1 dB(A), $K_{pA}=3 \text{ dB}$
 Geluidsvermogensniveau (L_{WA})
 gemeten 78,6 dB(A); $K_{WA}=3 \text{ dB}$

Sproei-opzetstuk

Volume 1000 ml
 Geluidsdruk niveau
 (L_{pA}) 71,7 dB(A), $K_{pA}=3 \text{ dB}$
 Geluidsvermogensniveau (L_{WA})
 gemeten 83,6 dB(A); $K_{WA}=2,77 \text{ dB}$

Geluids- en trillingswaarden worden in overeenstemming met de in de conformiteitsverklaring genoemde normen en bepalingen berekend.

De aangegeven trillingemissiewaarde werd volgens een genormaliseerd testmethode gemeten en kan ter vergelijking van een stuk elektrisch gereedschap met een ander gebruikt worden.

De aangegeven trillingemissiewaarde kan ook voor een inleidende inschatting van de blootstelling benut worden.



Waarschuwing: Afhankelijk van de manier, waarop het elektrische gereedschap gebruikt wordt, kan de trillingemissiewaarde tijdens het effectieve gebruik van het elektrische gereedschap van de aangegeven

waarde verschillen.

Probeer de belasting door trillingen zo gering mogelijk te houden. Voorbeeldmaatregelen voor de reductie van trillingsbelasting zijn het dragen van handschoenen bij het gebruik van het gereedschap en de beperking van de werktijd. Daarbij moeten alle delen van de bedrijfsacyclus in acht worden genomen (bij voorbeeld tijden, waarop het elektrische werktuig is uitgeschakeld en tijden waarin het weliswaar is ingeschakeld, maar zonder belasting draait).

Veiligheidsinstructies



Dit toestel kan bij ondeskundig gebruik zware verwondingen veroorzaken. Alvorens u met het toestel werkt, leest u alstublieft zorgvuldig de gebruiksaanwijzing en maakt u zich met alle bedienelementen goed bekend.

Symbolen

Symbolen in de handleiding



Gevaaarsymbolen met gegevens ter preventie van lichamelijke letsels en materiële schade.



Er bestaat gevaar voor verwondingen door een elektrische schok.



Gebodsteken met gegevens ter preventie van beschadigingen.



Aanwijzingsteken met informatie voor een betere omgang met het apparaat.

Symbolen op de knipper



Leest u vóór de eerste ingebruikname de gebruiksaanwijzing zorgvuldig door.



Opgelet!



De snijbladen bewegen korte tijd door.



Maakt u geen gebruik van het toestel bij regen, bij slechte weersomstandigheden, in vochtige omgeving of bij natte heggen of grasvelden.



Gevaar voor verwondingen door weggeslingerde onderdelen!



Omringende personen op een veilige afstand uit de gevarezone houden.



Geluidsvermogensniveau gegarandeerd



Elektrische apparaten horen niet thuis bij het huisvuil.

Pictogram op het sproei-opzetstuk:



Maak het sproei-opzetstuk leeg voordat u het opbergt.



Sproei niet op mensen of dieren.



Gebruik geen brandbare vloeistoffen.



Bewaar het apparaat buiten het bereik van kinderen.



Adem de dampen niet in!



Reservoirdeksel openen/sluiten



Regeling van het mondstuk van het sproei-opzetstuk

MAX

$\frac{2}{3}$

$\frac{1}{3}$

MIN

Vulpeilindicator

Algemene veiligheidsinstructies voor elektrisch gereedschap



WAARSCHUWING! Lees alle veiligheidsinstructies en aanwijzingen. Verzuim bij de naleving van de veiligheidsinstructies en aanwijzingen kan een elektrische schok, brand en/of ernstige verwondingen veroorzaken.

Bewaar alle veiligheidsinstructies en aanwijzing voor de toekomst. Het in de veiligheidsinstructies gebruikte begrip „Elektrisch gereedschap“ heeft betrekking op elektrisch gereedschap met netvoeding (met netsnoer) en op elektrisch gereedschap met batterijvoeding (zonder netsnoer).

1) VEILIGHEID OP DE WERKPLAATS

- a) **Houd uw werkruimte netjes en goed verlicht.** Wanorde of onverlichte werkomgevingen kunnen tot ongevallen leiden.
- b) **Werk met het elektrische gereedschap niet in een explosieve omgeving, waarin er zich brandbare vloeistoffen, gassen of stoffen bevinden.** Elektrisch gereedschap produceert vonken, die het stof of de dampen kunnen doen ontsteken.

c) **Houd kinderen en andere personen tijdens het gebruik van het elektrische gereedschap op een veilige afstand.** In geval van afleiding kunt u de controle over het apparaat verliezen.

2) ELEKTRISCHE VEILIGHEID

a) **De aansluitstekker van het elektrische gereedschap moet in het stopcontact passen. De stekker mag op geen enkele manier veranderd worden. Gebruik geen adapterstekkers samen met geaard elektrisch gereedschap.** Ongewijzigde stekkers en passende stopcontacten doen het risico voor een elektrische schok afnemen.

b) **Vermijd lichamelijk contact met geaarde oppervlakken, zoals van buizen, verwarmingsinstallaties, fornuizen en koelkasten.** Er bestaat een verhoogd risico door een elektrische schok als uw lichaam geaard is.

c) **Houd elektrisch gereedschap op een veilige afstand tot regen of nattigheid.** Het binnendringen van water in elektrisch gereedschap doet het risico voor een elektrische schok toenemen.

d) **Gebruik het snoer niet voor een ander doeleinde om het elektrische gereedschap te dragen, op te hangen of om de stekker uit het stopcontact te trekken. Houd het snoer op een veilige afstand tot hitte, olie, scherpe kanten of bewegende apparaatonderdelen.** Beschadigde of verstrikt geraakte snoeren doen het risico voor een elektrische schok toenemen.

e) **Als u met elektrisch gereedschap in de open lucht werkt, maakt u enkel gebruik van verlengsnoeren, die ook voor buiten geschikt zijn.** Het gebruik van een voor buiten geschikt verlengsnoer doet het risico voor een elektrische schok afnemen.

f) **Wanneer het gebruik van het elektrische apparaat in een vochtige omgeving niet te vermijden is, dient u een aardlekschakelaar (Residual Current Device) te gebruiken.** Het gebruik van een aardlekschakelaar (Residual Current Device) reduceert het risico op een elektrische schok.

3) VEILIGHEID VAN PERSONEN

a) **Wees aandachtig, let erop wat u doet en ga verstandig aan het werk met elektrisch gereedschap. Gebruik geen elektrisch gereedschap als u moe bent of onder de invloed van drugs, alcohol of medicijnen staat.** Een moment van onoplettendheid bij het gebruik van het elektrische gereedschap kan tot ernstige verwondingen leiden.

b) **Draag persoonlijke beschermingsuitrusting en altijd een beschermbril.** Het dragen van een persoonlijke beschermingsuitrusting, zoals stofmasker, slipvrije veiligheidsschoenen, beschermende helm of gehoorbescherming, al naargelang de aard en de toepassing van het elektrische gereedschap, doet het risico voor verwondingen afnemen.

c) **Vermijd een onopzettelijke ingebruikname. Vergewis u dat het elektrische gereedschap uitgeschakeld is voordat u het op de stroomvoorziening en/of de accu aansluit, het opneemt of draagt.** Als u bij het dragen van het elektrische gereedschap uw vinger aan de schakelaar hebt of het apparaat ingeschakeld op de stroomvoorziening aansluit, kan dit tot ongevallen leiden.

d) **Verwijder instelgereedschap of schroefsleutel voordat u het elektrische gereedschap inschakelt.**

Gereedschap of een sleutel, die zich in een draaiend apparaatonderdeel bevindt, kan tot verwondingen leiden.

- e) **Vermijd een abnormale lichaams-houding. Zorg voor een veilige stand en houd te allen tijde uw evenwicht, dit geldt vooral bij het werken op hellingen.** Daardoor kunt u het elektrische gereedschap in onverwachte situaties beter controleren.
- f) **Draag geschikte kledij. Draag geen ruimzittende kleding of sieraden. Houd haar, kledij en handschoenen op een veilige afstand tot bewegende onderdelen.** Loszittende kledij, sieraden of lang haar kan/kunnen door bewegende onderdelen vastgegrepen worden.
- g) **Als er stofzuig- en –opvanginrichtingen gemonteerd kunnen worden, vergewist u zich dat deze aangesloten zijn en correct gebruikt worden.** Gebruik van een stofzuiginrichting kan gevaren door stof doen afnemen.
- h) **Loop stapvoets als u het apparaat in de hand houdt.** Niet rennen.
- i) **Raak geen bewegende gevaarlijke onderdelen aan, voordat alle bewegende delen volledig tot stilstand zijn gekomen.** Er bestaat anders een risico op verwondingen.

4) GEBRUIK EN BEHANDELING VAN HET ELEKTRISCHE GEREEDSCHAP

- a) **Overbelast het apparaat niet. Gebruik voor uw werk het daarvoor bestemde elektrische gereedschap.** Met het passende elektrische gereedschap werkt u beter en veiliger in het aangegeven vermogensgebied.
- b) **Gebruik geen elektrisch gereedschap, waarvan de schakelaar defect is.** Elektrisch gereedschap, dat niet meer

in- of uitgeschakeld kan worden, is gevaarlijk en moet gerepareerd worden.

- c) **Trek de stekker uit het stopcontact en/of verwijder de accu voordat u apparaatinstellingen doorvoert. Toebehoren wisselen of het apparaat weggleggen.** Deze voorzorgsmaatregel voorkomt een onopzettelijke start van het elektrische gereedschap.
- d) **Bewaar ongebruikt elektrisch gereedschap buiten het bereik van kinderen. Laat personen het apparaat niet gebruiken, die daarmee niet vertrouwd zijn of deze aanwijzingen niet gelezen hebben.** Elektrisch gereedschap is gevaarlijk als het door onervaren personen gebruikt wordt.
- e) **Verzorg elektrisch gereedschap met zorg. Controleer, of beweegbare onderdelen foutloos functioneren en niet klemmen, of er onderdelen gebroken of zodanig beschadigd zijn, dat de werking van het elektrische gereedschap in negatieve zin beïnvloed wordt.** Laat beschadigde onderdelen vóór het gebruik van het apparaat repareren. Tal van ongevallen hebben hun oorzaak in slecht onderhouden elektrisch gereedschap.
- f) **Houd snijd-/snoeigereedschap scherp en netjes.** Zorgvuldig onderhouden snijd-/snoeigereedschap met scherpe snijkanten geraken minder gekneld en is gemakkelijker te bedienen.
- g) **Gebruik elektrisch gereedschap, toebehoren, gebruiksgereedschap enz. in overeenstemming met deze aanwijzingen. Houd daarbij rekening met de arbeidsomstandigheden en de uit te voeren activiteit.** Het gebruik van elektrisch gereedschap voor andere dan de voorziene toepassingen kan tot gevaarlijke situaties leiden.

5) SERVICE

- a) Laat uw elektrisch gereedschap uitsluitend door gekwalificeerd, vak-kundig geschoold personeel en enkel met originele reserveonderdelen repareren. Daardoor wordt verzekerd dat de veiligheid van het elektrische gereedschap in stand gehouden wordt.

Speciale veiligheidsaanwijzingen voor de gras- en heggen-schaar met accu-aandrijving

SPECIALE VEILIGHEIDSINSTRUC-TIES VOOR HEGGENSCHAREN

- a) Houd alle lichaamsdelen op een veilige afstand van het snoeimess. Tracht niet, bij een in werking zijnd mes snoeiafval te verwijderen of te snoeien materiaal vast te houden. Verwijder ingeklemd snoeiafval enkel bij een uitgeschakeld apparaat. Eén moment van onoplettendheid bij gebruikmaking van de heggen-schaar kan tot ernstige verwondingen leiden.
- b) Draag de heggen-schaar aan de hand-greep bij een stilstaand mes. Bij transport of bewaring van de heggen-schaar steeds de beschermende afdekking opzetten. Een zorgvuldige omgang met het apparaat vermindert het gevaar voor verwondingen door het mes.
- c) Houd het elektrische gereedschap uitsluitend vast met de geïsoleerde greepoppervlakken omdat het snoei-mes in aanraking met verborgen stroomleidingen kan komen. Het contact van het snoeimess met een spanningvoerende leiding kan metalen apparaatonderdelen onder spanning zetten en tot een elektrische schok leiden.

- d) Doorzoek vóór het werk de heg naar verborgen objecten, bijvoorbeeld raad etc.
- e) Houd de heggen-schaar correct vast, bijv. met beide handen aan de handgrepen, wanneer twee hand-grepen aanwezig zijn. Bij verlies van de controle over het apparaat kan men gewond raken.
- f) Draag bij de werkzaamheden met het apparaat geschikte kleding en werkhandschoenen. Pak het appa-raat nooit vast bij het snijmes en til het niet op aan het snijmes. Contact met het snijmes kan verwondingen tot gevolg hebben.

Speciale veiligheidsaanwijzingen voor het sproei-opzetstuk

- a) Houd het sproei-opzetstuk buiten het bereik van kinderen.
- b) Gebruik het sproei-opzetstuk uitsluitend in een goed geventileerde omgeving.
- c) Sproei in de richting van de wind, weg van personen, dieren en levens-middelen.
- d) Eet en drink niet tijdens het werken met het sproei-opzetstuk.
- e) Richt het sproei-opzetstuk niet op open vuur.
- f) Neem de plaatselijke voorschriften in acht.
- g) Gebruik het sproei-opzetstuk nooit zonder water.
- h) Volg alle instructies voor het be-strijdingsmiddel dat u in het sproei-opzetstuk gebruikt. Draag indien nodig een veiligheids-bril en handschoenen of andere aan-bevolen persoonlijke beschermings-middelen.

- i) **Gebruik in het sproei-opzetstuk geen warme, bijtende, brandbare, basische of warmteproducerende vloeistoffen.**
- j) **Houd de handen en armen uit de buurt van het mondstuk terwijl het sproei-opzetstuk werkt.**
- k) **Wanneer u met chemische stoffen in aanraking komt, volg dan de instructies van het desbetreffende product en raadpleeg onmiddellijk een arts.**

Verdergaande veiligheidsinstructies



Waarschuwing! Kinderen, personen met beperkte lichamelijke, sensorische of geestelijke vermogens of ontoereikende ervaring en kennis of personen die niet vertrouwd zijn met deze gebruiksaanwijzingen, mogen nooit de mogelijkheid of toestemming krijgen om deze machine te gebruiken. Lokale voorschriften kunnen een leeftijdsbeperking vastleggen voor de gebruikers. Onderbreek het gebruik van het apparaat, wanneer er andere mensen, vooral kinderen, of huisdieren in de buurt zijn.



Omwille van uw persoonlijke veiligheid: Draag geschikte arbeidskledij, zoals vast schoeisel met slipvrije zool, een robuuste, lange broek, handschoenen en een beschermbril. Draag gehoorbescherming wanneer u het apparaat langere tijd gebruikt. Draag geen lange kleding of sieraden omdat deze door bewegende onderdelen vastgegrepen kunnen worden. Gebruik het apparaat niet wanneer u blootsvoets stapt of open sandalen draagt.



- a) **Het apparaat slechts inschakelen wanneer handen, voeten en alle andere lichaamsdelen zich op een veilige afstand tot het apparaat bevinden.** Er bestaat gevaar voor verwondingen door snijdwonden.
- b) **Let er op dat u zich niet met de snoei-elementen aan handen en voeten verwondt.**
- c) **Verwijder de voedingseenheid voordat u met het apparaat werkt. Gebruik geen verlengsnoer. De voedingseenheid mag uitsluitend in gesloten ruimten gebruikt worden.** Door het binnendringen van water wordt het risico groter dat u een elektrische schok oploopt.
- d) **Gebruik de struikschaar niet in combinatie met de telescopische steel.** Er bestaat gevaar voor snijdwonden.
- e) **Het apparaat is voor het snoeien van heggen voorzien. Met het apparaat geen takjes, hard hout of dergelijke snoeien.** Het apparaat zou beschadigd kunnen worden.
- f) **Tracht niet, een geblokkeerd/vastzittend blad los te maken voordat u het apparaat uitgeschakeld hebt.** Gevaar voor verwondingen.
- g) **Altijd eerst het apparaat uitschakelen en de accu verwijderen**
 - wanneer u het apparaat onbeheerd achterlaat
 - voordat u blokkeringen verwijdert
 - vóór controle-, onderhouds- of reinigingswerkzaamheden
 - wanneer u een vreemd voorwerp aangeraakt hebt
 - telkens wanneer de machine op een ongewone manier begint te trillen.
 Zo vermijdt u ongevallen en verwondingen.
- h) **Wanneer zich tijdens het gebruik een ongeval of storing voordoet,**

moet het apparaat meteen worden uitgeschakeld. Verzorg verwondingen op een adequate manier of zoek een arts op. Lees voorafgaand aan het opheffen van storingen het hoofdstuk “Foutopsporing” of neem contact op met ons servicecenter.

- i) **Vermijd het gebruik van de machine bij slecht weer, vooral wanneer er een risico op blikseminslag bestaat.** Er bestaat een risico op lichamelijk letsel door een elektrische schok.

Restrisico's

Ook als u dit elektrische gereedschap zoals voorgeschreven bedient, blijven er altijd restrisico's bestaan. Volgende gevaren kunnen zich in verband met de constructiewijze en uitvoering van dit elektrische gereedschap voordoen:

- a) Snijdwonden
- b) Gehoorschade indien er geen geschikte gehoorbescherming gedragen wordt.
- c) Oogletsel, wanneer geen geschikte oogbescherming wordt gedragen.
- d) Schade aan de gezondheid, die van hand/armtrillingen het gevolg zijn indien het apparaat gedurende een lange periode gebruikt wordt of niet zoals reglementair voorgeschreven beheerd en onderhouden wordt.



Waarschuwing! Dit elektrische gereedschap produceert tijdens de werking een elektromagnetisch veld. Dit veld kan in bepaalde omstandigheden actieve of passieve medische implantaten in negatieve zin beïnvloeden. Om het gevaar voor ernstige of dodelijke verwondingen te verminderen, adviseren wij personen met medische implanta-

taten, hun arts en de fabrikant van het medische implantaat te raadplegen voordat de machine bediend wordt.



Let op! Neem de veiligheidsinstructies in acht die vermeld staan in de gebruiksaanwijzing van uw accu.

Bediening



Houd rekening met geluidsoverlast en plaatselijke verordeningen.



Accessoires monteren/wisselen



Zorg ervoor, om risico's en letsels te voorkomen, dat u eerst het apparaat uitschakelt en de accu verwijdert vooraleer u accessoires monteert of verwisselt.

Accessoires monteren

1. Plaats het grasschaarmes (12), het struikschaaarmes (10) of het sproei-opzetstuk (13) op de insteekverbinding (16) aan de onderkant van de apparaatkop (1).
 2. Druk het accessoire in de richting van de apparaatkop (1). Het klikt hoorbaar vast.
- Accessoires verwijderen:**
3. Druk op de ontgrendeltoetsen (8) aan de apparaatkop (1) en verwijder het accessoire (10/12/13).



In- en uitschakelen

1. Verwijder indien nodig de mesbescherming (9/11) voordat u het apparaat inschakelt.

2. Om het apparaat in te schakelen, schuift u de inschakelblokkering (3) naar voren en drukt u op de aan-/uit-knop (5).
Laat dan de inschakelgrendeling los. Het apparaat loopt met maximale snelheid.
3. Als u het apparaat wilt uitschakelen laat u de aan/uit-schakelaar (5) los.



Na het uitschakelen van het toestel bewegen zich de messen nog enkele tijd verder. Laat u de messen geheel tot rust komen. Raakt u de zich bewegende messen niet aan en remt u deze niet af. Gevaar van verwondingen!

Algemene werkinstructies

- Controleer het apparaat voor elk gebruik op duidelijke gebreken, zoals losse, versleten of beschadigde onderdelen.
- Neem de aanwijzingen over het onderhoud en de reiniging van het apparaat in acht.

Werkhoek instellen

C Apparaatgreep voorover buigen:

De apparaatgreep (4) kan in 3 posities worden gezet:

1. Druk op de ontgrendelknop (6) en buig de apparaatgreep (4) in de gewenste hoek.
2. Laat de ontgrendelknop (6) los, de apparaatgreep (4) klikt vast.

D Apparaatkop draaien:

De apparaatkop (1) kan in 7 verschillende posities worden gezet:

1. Trek de ontgrendelknop (7) naar onderen en draai de apparaatkop (1) in de gewenste positie.
2. Laat de ontgrendelknop (7) los, de apparaatkop (1) klikt vast.

Gebruik als grasschaar / struikschaar



Zorg er tijdens het snijden voor dat er geen voorwerpen, zoals draden, metalen voorwerpen, stenen enz., in de schaar belanden. Dit kan namelijk leiden tot schade aan de snijvoorziening. Schakel bij een blokkering van de messen door vaste voorwerpen het apparaat onmiddellijk uit.

- Controleer of de schroeven van de mesbalk goed vastzitten.
- Gebruik alleen scherpe messen, om een goed snijresultaat te garanderen en het apparaat en de accu te besparen.
- Belast het apparaat tijdens het werken niet zo veel, dat het apparaat stilvalt.

Werken met de grasschaar

- Gras is het beste te snijden wanneer het droog en niet te hoog is.

Werken met de struikschaar

- Beweeg het apparaat gelijkmatig voorwaarts of heen en weer in bogen.
- Dankzij de dubbelzijdige mesbalk kan het apparaat in beide richtingen snijden of in pendelbewegingen van de ene kant naar de andere kant snijden.

B Gebruik met sproei-opzetstuk



Het reservoir kan met water of met in water oplosbaar bestrijdingsmiddel worden gevuld.



Neem de veiligheidsaanwijzingen en de instructies van de fabrikant van het bestrijdingsmiddel in acht. Draag de door de fabrikant aanbevolen persoonlijke beschermingsmiddelen.



Vul eerst het reservoir **voordat** u het sproei-opzetstuk (13) op de apparaatkop (1) zet.



Gebruik het sproei-opzetstuk (13) nooit zonder water.

1. Open het reservoirdeksel (17) en vul het sproei-opzetstuk (13).
2. Sluit het reservoirdeksel (17).
3. Steek het sproei-opzetstuk op de apparaatkop (1). (Zie “Accessoires monteren/wisselen”.)
4. Stel de sproeikop in door aan het mondstuk (18) te draaien.



Vulpeil controleren: Houd het op de apparaatkop gemonteerde sproei-opzetstuk verticaal. Zo kunt u de markeringen (**MAX**, $\frac{2}{3}$, $\frac{1}{3}$ en **MIN**) lezen en het vulpeil aflezen.

Onderhoud en reiniging



Laat werkzaamheden die niet in deze handleiding worden beschreven, uitvoeren door ons servicecenter. Gebruik uitsluitend originele onderdelen. Gevaar voor verwondingen!



Verwijder de accu voordat u aan het apparaat werkt. Er bestaat een risico op verwondingen.



Gebruikt u geen reinigings- resp. oplosmiddelen. U zou daarmee het toestel onherstelbaar kunnen beschadigen. Chemische substanties kunnen de kunststofdelen van het toestel aangrijpen.



Draagt u bij de omgang met de messen (A 10/12) handschoenen. Gevaar voor verwondingen door snijwonden!

Voert u de volgende onderhouds- en reinigingswerkzaamheden regelmatig uit. Hierdoor is een lang en betrouwbaar gebruik gewaarborgd:

- Controleert u afdekkingen en veiligheidsvoorzieningen op beschadiging en op correcte zitting. Vervangt u deze eventueel.
- Gebruik de machine nooit met defecte veiligheidsinrichtingen of- afdekkingen, zonder afschermingen of met beschadigde of versleten kabels.
- Houd ventilatiesleuven, motorhuis en handgrepen van het apparaat netjes. Gebruik daarvoor een vochtig doekje of een borstel.
- Houd het apparaat steeds schoon. Telkens na gebruik van het apparaat moet u

- het mes reinigen (met olieachtige vod);
- de mesbalk met oliekannetje of spray oliën.

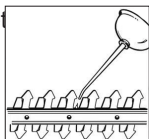

- Lichte kerven aan de lemmeten kunt u zelf gladmaken. Trekt u hiervoor de lemmeten met een oliesteen af. Alleen scherpe messen zorgen voor een goede snijprestatie.
- Stompe, verbogen of beschadigde messen moeten worden vervangen.
- Reinig het sproei-opzetstuk (A 13) met helder water en draag daarbij persoonlijke beschermingsmiddelen (bv. handschoenen, veiligheidsbril). Voer de vloeistoffen af volgens de instructies van de fabrikant van het gebruikte bestrijdingsmiddel.
- Gebruik geen agressieve middelen voor het reinigen van het sproei-opzetstuk (A 13).
- Bij verstopping reinigt u het mondstuk (A 18) met een dunne naald.

Wij zijn niet aansprakelijk voor door onze toestellen veroorzaakte schade, als deze door een ondeskundige reparatie of door de inzet van niet-originele delen resp. door een onregelmatige toepassing worden veroorzaakt.

Bewaring

- Bewaar het apparaat in de bijgeleverde mesbescherming droog en buiten het bereik van kinderen.
- Maak het sproei-opzetstuk (A 13) leeg en reinig het voordat u het opbergt.

Afvoer/milieubescherming

Breng het toestel, de accessoires en de verpakking naar een milieuvriendelijke recycling.



Elektrische apparaten horen niet thuis bij het huisvuil.



Li-Ion

Werp de accu's niet in het huisvuil, het vuur (explosiegevaar) of het water. Beschadigde accu's kunnen schadelijk zijn voor het milieu en uw gezondheid indien giftige dampen of vloeistoffen vrijkomen.

- Verwijder het toestel volgens de lokale voorschriften. Geef het toestel af op een inzamelpunt voor oude batterijen, vanwaar het naar een milieuvriendelijke recycling gebracht wordt. Consulteer hiertoe uw lokale vuilophaaldienst of ons servicecentrum.
- De afvalverwijdering van uw defecte ingezonden apparaten voeren wij gratis door.
- Composteer gesneden takken en werp deze niet in de vuilnisbak.
- Voer de vloeistoffen af volgens de instructies van de fabrikant.

Reserveonderdelen/Accessoires

Reserveonderdelen en accessoires verkrijgt u op
www.service-deltafox.de

Bij andere vragen neemt u contact op met het "Service-Center" (zie "Service-Center").

Pos.	Benaming	bestelnummers
A 9	Mesbescherming struikschaar	91105281
A 10	Struikschaarmes	13700055
A 11	Mesbescherming grasschaar	91105282
A 12	Grasschaarmes	13699996
A 13	Sproei-opzetstuk	91105280

Foutopsporing

Probleem	Mogelijke oorzaak	Foutherstel
Apparaat start niet	Apparaat is ontladen	Apparaat laden (aparte bedienings-handleiding voor accu en lader raadplegen)
	Inschakelblokkering (A 3) niet correct gebruikt	Inschakelen (zie „Bediening“)
	Aan-/uit schakelaar (A 5) defect	Reparatie door service-center
Slecht maairesultaat	Te veel wrijving wegens ontbrekende smering	Messen (A 10/12) oliën (zie „Reiniging/onderhoud“)
	Vuil mes (A 10/12)	Mes reinigen (zie „Reiniging/onderhoud“)
	Mes (A 10/12) is stomp of heeft snijkantbramen	Mes scherpren (zie „Reiniging/onderhoud“) of vervangen (zie „Reserveonderdelen/accessoires“)
	Mes (A 10/12) is beschadigd	Mes vervangen (zie „Reserveonderdelen/accessoires“)
Sproei-opzetstuk (A 13) sproeit niet meer	Mondstuk (A 18) verstopt	Mondstuk (A 18) reinigen (zie „Reiniging/onderhoud“)

Garantie

- Voor het apparaat en voor de lader bieden we een garantie van 24 maanden. Voor de accu bieden we een garantie van 6 maanden. Bij commercieel gebruik vervalt de garantie.
- Beschadigingen, die op natuurlijke slijtage, overbelasting of onachtzame bediening berusten, vallen niet onder de garantie. Bepaalde bouwelementen zijn onderhevig aan slijtage en vallen niet onder de garantie.
- Voorwaarde voor de garantie is bovendien, dat de in de gebruiksaanwijzing opgegeven onderhoudsintervallen werden nageleefd als ook de richtlijnen i.v.m. reiniging, onderhoud en reparatie.
- Na reparatie of vervanging van het product begint geen nieuwe garantieperiode.
- Beschadigingen die door produktie of materiaalfouten ontstaan zijn, worden kosteloos door vervangstukken of reparatie verholpen. Voorwaarde voor deze bepaling is wel, dat het apparaat intact en met koop- en garantiebewijs aan ons servicecenter wordt overhandigd.

Reparatieservice

U kunt reparaties, die niet onder de garantie vallen, tegen berekening door ons servicefiliaal laten doorvoeren. Zij maakt graag voor u een kostenraming op. Wij kunnen uitsluitend apparaten behandelen, die voldoende verpakt en gefrankeerd ingezonden werden.

Opgelet: Gelieve uw apparaat gereinigd en met een aanwijzing op het defect naar ons servicefiliaal te zenden.

Ongefrankeerd – als volumegoed, per expresse of via een andere speciale verzendingswijze – ingezonden apparaten worden niet geaccepteerd.

De afvalverwerking van uw defecte ingezonden apparaten voeren wij gratis door.

Contents

Introduction.....	61
Intended use	61
General description.....	62
Extent of the delivery	62
Function description.....	62
Overview.....	62
Technical data.....	62
Safety Instructions	63
Symbols	63
General safety instructions for power tools	64
Special Safety Directions for the cordless grass & shrub cutter ...	66
Special safety instructions for the spray attachment	67
Further safety directions	67
Residual risks	68
Operation.....	68
Attaching/replacing accessories	68
Switching on and off.....	69
General working instructions.....	69
Adjusting the working angle.....	69
Using the device as grass shears/ shrub shears	69
Using the device with spray attachment	70
Cleaning/Maintenance.....	70
Storage	71
Disposal and the environment	71
Spare parts/Accessories.....	72
Trouble shooting	72
Guarantee.....	73
Repair Service.....	73
Translation of the original EC declaration of conformity	130
Exploded Drawing	137
Service-Center	139

Introduction

Congratulations on the purchase of your new device. With it, you have chosen a high quality product. During production, this equipment has been checked for quality and subjected to a final inspection. The functionality of your equipment is therefore guaranteed.



The operating instructions constitute part of this product. They contain important information on safety, use and disposal.

Before using the product, familiarise yourself with all of the operating and safety instructions. Use the product only as described and for the applications specified. Keep this manual safely and in the event that the product is passed on, hand over all documents to the third party.

Intended use

This device is only intended for cutting and trimming thin shoots on hedges, bushes and ornamental shrubs, as well as for cutting small sections of lawns, including lawn edges, and for spraying plants in residential applications.

The unit is only to be used by adults. People over 16 should only use this unit under adult supervision.

Any other use not specifically mentioned in this manual can lead to damage to the unit and may present a serious hazard to the user.

The operator or user is responsible for accidents or damage to other persons or their property.

This equipment is not suitable for commercial use. Commercial use will invalidate the guarantee.

The manufacturer will not be held responsible for damage or injuries caused by use outside that stipulated by the manual or by improper handling.

General description

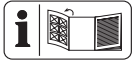

The illustration of the principal functioning parts can be found on the pages 2-3.

Extent of the delivery

Carefully unpack the appliance and check that it is complete.

Dispose of the packaging material correctly.

- Device
- Grass cutting blade with blade guard
- Shrub cutting blade with blade guard
- Spray attachment
- Rechargeable battery
- Charger
- Operating instructions for battery and charger
- Instruction Manual

Function description

The 3-in-1 battery-operated combined device features exchangeable cutting units and a spray attachment.

For use as a shrub trimmer, a double-sided blade block is used as the cutting head. The catching blades are round off at the side to prevent accidents, and positioned in an offset arrangement to reduce the risk of injury. A cutting head with several blades is provided for use as a grass trimmer. The spray attachment is intended for spraying a wide range of water-soluble plant protection agents or water.

Please read the following descriptions for the function of the various controlling parts of the unit.

Overview



Equipment

- 1 Device head
- 2 Charge display (LED)
- 3 Switch lock, unit
- 4 Unit handle
- 5 On/off switch, unit
- 6 Unlocking mechanism for tilting the device handgrip
- 7 Unlocking mechanism for turning device head
- 8 Unlock buttons

Accessories

- 9 Blade guard for shrub shear blade
- 10 Shrub shear blade
- 11 Blade guard for grass cutter blade
- 12 Grass cutter blade
- 13 Spray attachment
- 14 Rechargeable battery
- 15 Charger



- 16 Plug-in connector
- 17 Tank cover, spray attachment
- 18 Nozzle, spray attachment

Technical data

Equipment.....DG-CGC 1080 Set 3in1

Motor voltage U_{max}	12 V \approx
Rated speed n_0	1200 min $^{-1}$
Protection category.....	IPX1
Sound power level (L_{WA}) guaranteed	86 dB(A)
Weight	approx 0.86 kg
Vibration (a_h) at handle	1.28 m/s 2 , K= 1.5 m/s 2

Grass-trimming blade

Blade width..... 100 mm
 Sound pressure level
 (L_{pA}) 68.8 dB(A), K_{pA} = 3 dB
 Sound power level (L_{WA})
 measured.....77.5 dB(A); K_{WA} = 3 dB

Shrub-trimming blade

Cutting length 160 mm
 Distance between teeth... approx. 8 mm
 Sound pressure level
 (L_{pA}) 67.1 dB(A), K_{pA} = 3 dB
 Sound power level (L_{WA})
 measured.....78.6 dB(A); K_{WA} = 3 dB

Spray attachment

Volume1000 ml
 Sound pressure level
 (L_{pA})..... 71.7 dB(A), K_{pA} = 3 dB
 Sound power level (L_{WA})
 measured83.6 dB(A); K_{WA} = 2.77 dB

The noise and vibration levels have been calculated according to the norms stated in the conformity statement.

The stated vibration emission value was measured in accordance with a standard testing procedure and may be used to compare one power tool to another. The stated vibration emission value may also be used for a preliminary exposure assessment.



Warning: The vibration emission value may differ during actual use of the power tool from the stated value depending on the manner in which the power tool is used. Try to keep the exposure to vibrations as low as possible. Examples of measures to reduce vibration exposure are the wearing of gloves when using the tool and limiting the working hours. For this purpose all parts of the operating cycle have to

be considered (for example, times when the electric tool is switched off and times when it is switched on but running without any load).

Safety Instructions



This unit can cause serious injury if not used correctly. Before using the unit, carefully read through the instruction manual and familiarise yourself with all of its controls.

Symbols

Symbols in the manual



Warning symbols with information on damage and injury prevention.



There is a risk of injury from electric shock.



Instruction symbols with information on preventing damage.



Help symbols with information on improving tool handling.

Symbols on the unit



Before using for the first time, carefully read through the user manual.



Attention!



Remember that the cutting equipment will continue to move after switching the unit off.



Do not use the unit during rain, bad weather damp surroundings or on wet grass or hedges.



Danger due to materials blown out of machine!



Remove persons in the vicinity from the danger area.



Guaranteed sound power level



Electrical devices must not be disposed of with domestic waste.

Graphical symbols on the spray attachment:



Empty the spray attachment prior to storage.



Do not spray people or animals.



Do not use any flammable liquids.



Store the device out of reach of children.



Do not inhale the vapours!



Opening/closing the tank cover



Spray attachment nozzle regulation

MAX

$\frac{2}{3}$ Level indicator

$\frac{1}{3}$

MIN

General safety instructions for power tools



WARNING! Read all safety directions and instructions. Omissions in the compliance with safety directions and instructions can cause electrical shock, fire and/or severe injuries.

Retain all safety directions and instructions for future use.

The term "Power Tools" used in the safety instructions refers to mains-operated power tools (with power cord) and to battery-operated power tools (without power cord).

1) WORK AREA SAFETY

- a) **Keep work area clean and well lit.** Cluttered or dark areas invite accidents.
- b) **Do not operate power tools in explosive atmospheres, such as in the presence of flammable liquids, gases or dust.** Power tools create sparks which may ignite the dust or fumes.
- c) **Keep children and bystanders away while operating a power tool.** Distractions can cause you to lose control.

2) ELECTRICAL SAFETY

- a) **Power tool plugs must match the outlet. Never modify the plug in any way. Do not use any adapter plugs with earthed (grounded) power tools.** Unmodified plugs and matching outlets will reduce risk of electric shock.
- b) **Avoid body contact with earthed or grounded surfaces, such as pipes, radiators, ranges and refrigerators.**

There is an increased risk of electric shock if your body is earthed or grounded.

- c) **Do not expose power tools to rain or wet conditions.** Water entering a power tool will increase the risk of electric shock.
- d) **Do not abuse the cord. Never use the cord for carrying, pulling or unplugging the power tool. Keep cord away from heat, oil, sharp edges or moving parts.** Damaged or entangled cords increase the risk of electric shock.
- e) **When operating a power tool outdoors, use an extension cord suitable for outdoor use.** Use of a cord suitable for outdoor use reduces the risk of electric shock.
- f) **If operation of the power tool in a damp environment is unavoidable, please use a residual current device.** The use of a residual current device reduces the risk of an electric shock.

3) PERSONAL SAFETY

- a) **Stay alert, watch what you are doing and use common sense when operating a power tool. Do not use a power tool while you are tired or under the influence of drugs, alcohol or medication.** A moment of inattention while operating power tools may result in serious personal injury.
- b) **Use personal protective equipment. Always wear eye protection.** Protective equipment such as dust mask, non-skid safety shoes, hard hat, or hearing protection used for appropriate conditions will reduce personal injuries.
- c) **Prevent unintentional starting. Ensure the switch is in the off-position before connecting to power source**

and/or battery pack, picking up or carrying the tool. Carrying power tools with your finger on the switch or energising power tools that have the switch on invites accidents.

- d) **Remove any adjusting key or wrench before turning the power tool on.** A wrench or a key left attached to a rotating part of the power tool may result in personal injury.
- e) **Do not overreach. Keep proper footing and balance at all times. This applies especially when working on slopes.** This enables better control of the power tool in unexpected situations.
- f) **Dress properly. Do not wear loose clothing or jewellery. Keep your hair, clothing and gloves away from moving parts.** Loose clothes, jewellery or long hair can be caught in moving parts.
- g) **If devices are provided for the connection of dust extraction and collection facilities, ensure these are connected and properly used.** Use of dust collection can reduce dust-related hazards.
- h) **Walk when holding the device in your hand.** Do not run.
- i) **Do not touch any of the dangerous moving parts before you have removed the battery and all moving parts have come to a complete standstill.** There is a risk of injury.

4) POWER TOOL USE AND CARE

- a) **Do not force the power tool. Use the correct power tool for your application.** The correct power tool will do the job better and safer at the rate for which it was designed.

- b) **Do not use the power tool if the switch does not turn it on and off.**
Any power tool that cannot be controlled with the switch is dangerous and must be repaired.
- c) **Disconnect the plug from the power source and/or the battery pack from the power tool before making any adjustments, changing accessories, or storing power tools.** Such preventive safety measures reduce the risk of starting the power tool accidentally.
- d) **Store idle power tools out of the reach of children and do not allow persons unfamiliar with the power tool or these instructions to operate the power tool.** Power tools are dangerous in the hands of untrained users.
- e) **Maintain power tools. Check for misalignment or binding of moving parts, breakage of parts and any other condition that may affect the power tool's operation.** If damaged, have the power tool repaired before use. Many accidents are caused by poorly maintained power tools.
- f) **Keep cutting tools sharp and clean.** Properly maintained cutting tools with sharp cutting edges are less likely to bind and are easier to control.
- g) **Use the power tool, accessories and tool bits etc. in accordance with these instructions, taking into account the working conditions and the work to be performed.** Use of the power tool for operations different from those intended could result in a hazardous situation.

5) SERVICE

- a) **Have your power tool serviced by a qualified repair person using only identical replacement parts.**
This will ensure that the safety of the power tool is maintained.

Special Safety Directions for the cordless grass & shrub cutter

1) SPECIAL SAFETY DIRECTIONS FOR HEDGE TRIMMERS

- a) **Keep all body parts away from the blade. Do not attempt to remove clippings while the blade is operating or to hold on to material which is to be cut. Only remove trapped clippings when the tool is switched off.**
One moment of carelessness in the usage of the hedge trimmer can lead to severe injury.
- b) **Carry the hedge trimmer at the handle with an idle blade. Always pull on the protective cover during transport and storage of the hedge trimmer.**
Careful handling of the tool reduces the risk of injury from the blade.
- c) **Hold the power tool only on the insulated handle surfaces, as the cutting blade may come into contact with concealed power cables.** Contact between the cutting blade and a live cable may render metallic components live and result in an electric shock.
- d) **Before the work, search the hedge for concealed objects, e.g. cable etc.**
To avoid damaging the equipment.
- e) **Hold the hedge trimmer correctly, e.g. with both hands on the handles, if there are two handles.** Loss of control of the equipment may result in injuries.

- f) **Wear suitable clothing and work clothes when working with the equipment. Do not hold the equipment by the cutting blade or lift it on the cutting blade.** Contact with the cutting blade can cause injuries.

Special safety instructions for the spray attachment

- a) **Keep the spray attachment away from children.**
- b) **Only use the spray attachment in well-ventilated surroundings.**
- c) **Spray with the direction of wind, away from people, animals and foodstuffs.**
- d) **Do not eat or drink while working with the spray attachment.**
- e) **Do not aim the spray attachment at open flames.**
- f) **Observe location regulations.**
- g) **Avoid operating the spray attachment while empty.**
- h) **Observe all the instructions provided for the plant protection agent that you use in the spray attachment.** Wear protective goggles and gloves, or other recommended personal protective equipment, if required.
- i) **Do not use any hot, corrosive, flammable, caustic or heat-producing liquids in the spray attachment.**
- j) **Keep hands and arms away from the nozzle while the spray attachment is in operation.**
- k) **If you come into contact with chemicals, proceed in accordance with the instructions of the product used and seek medical assistance immediately.**

Further safety directions



Warning! Children, individuals with limited physical, sensory or mental capabilities, as well as those who have insufficient experience or knowledge or are not familiar with the instructions must never be permitted to use the device. Local regulations may specify an age restriction for the user.

The device must never be used if people – especially children – or pets are nearby.



For your personal safety:

Wear suitable work clothes such as boots with non-slip soles, sturdy long trousers, gloves and goggles. Hearing protection must be used in case the device is used over prolonged periods of time. Do not wear long flowing clothing or jewellery, as this may be caught by moving parts. Do not use this tool while walking barefooted or while wearing open sandals.

- a) **Only switch on the tool when hands, feet and all other body parts are at a secure distance to the tool.** Risk of injury from cuts.
- b) **Take care that you do not injure your hands and feet with the cutting elements.**
- c) **Remove the power supply unit before working with the equipment. Do not use extension cables. The power supply unit is to be used only in enclosed spaces.** Water entry increases the risk of electric shock.

d) **Do not use the shrub cutter in combination with the telescopic shaft.**

There is a risk of cut wounds.

e) **The tool is designed to trim hedges. Do not use the tool to cut branches, hard wood or other.** To avoid damaging the equipment.

f) **Do not attempt to dislodge a blocked/trapped blade before switching the tool off.** There is a risk of injury.

g) **Always switch off the device first and remove the rechargeable battery**

- if you leave the tool unsupervised
- before removing jams
- before control- maintenance- or cleaning tasks
- if you have come into contact with a foreign object
- whenever the machine starts to vibrate uncontrollably

How to avoid accidents and injuries.

h) **In the case of an accident or malfunction during operation, the device must be switched off immediately. Injuries must be properly treated or medical assistance sought.** Read the „Trouble shooting“ section to correct any malfunctions or contact our Service Centre.

i) **Operation of the machine in bad weather is to be avoided, especially if there is a risk of lightning.** There is a risk of personal injury from an electric shock.

Residual risks

Even if properly operating and handling this electric tool, some residual risks will remain. Due to its construction and build, this electric tool may present the following hazards:

- a) Cuts
- b) Ear damage if working without ear protection.
- c) Eye damage if suitable eye protection is not worn.
- d) Damage to your health caused by swinging your hands and arms when operating the appliance for longer periods of time or if the unit is not held or maintained properly.



Warning! During operation, this electric tool generates an electromagnetic field which, under certain circumstances, may impair the functionality of active or passive medical implants. To reduce the risk of serious or lethal injuries, we recommend that persons with medical implants consult their doctor and the manufacturer of their medical implant before operating the machine.



Attention! Follow the safety instructions provided in your battery's instruction manual.

Operation



Keep to noise abatement regulations and other by-laws.



Attaching/replacing accessories



Switch off the device and remove the rechargeable battery before attaching or replacing accessories in order to avoid hazards and injury.

Attaching accessories

1. Place the grass cutting blade (12), the shrub cutting blade (10) or the spray attachment (13) onto the plug-in connector (16) on the bottom side of the device head (1).
2. Press the accessory into the direction of the device head (1).
It will lock into place audibly.

Removing accessories:

3. Press the release buttons (8) on the device head (1) and remove the accessories (10/12/13).

A Switching on and off

1. If necessary, remove the blade guard (9/11) before switching the device on.
2. To start the device, push the switch lock (3) forwards and press the on/off switch (5). Then release the switch lock (3).
The equipment runs at top speed.
3. In order to switch off, let go of the on/off switch (5).



After switching the unit off, the blades take a short time to stop moving. Let the blades come to a complete standstill. Do not touch the blades or slow them down before the moving parts have come to a standstill.

General working instructions

- Check the device before each use for obvious defects such as loose, worn or damaged parts.
- Comply with the device's maintenance and cleaning instructions.

Adjusting the working angle

C Tilting the device handgrip:

The device handgrip (4) features three angles of inclination:

1. Operate the unlocking mechanism (6) and tilt the device handgrip (4) to the desired angle.
2. Release the unlocking mechanism (6) so that the device handgrip (4) locks into place.

D Rotating the device head:

The device head (1) features 7 positions:

1. Pull the unlocking mechanism (7) downwards and rotate the device head (1) into the desired position.
2. Release the unlocking mechanism (7), the device head (1) will lock into place.

Using the device as grass shears/shrub shears



Ensure objects such as wire, metallic parts, stones etc. do not enter the blades while trimming. This can cause damage to the cutting unit. If the blades become jammed with solid objects, turn the device off immediately.

- Ensure that the screws in the blade bar are firmly in place.
- Only use sharp blades to ensure good trimming performance and to protect the device and rechargeable battery.
- Do not overload the device while working to such an extent that it comes to a standstill.

Working using the grass shears

- Grass is best cut when it is dry and not too high.

Working using the shrub shears

- Move the device in a steady forward motion, or up and down in an arch-shaped motion.
- The double-sided blade bar enables trimming in both directions, or via pendulum movements from one side to the other.

B Using the device with spray attachment



The tank can be filled with water or water-soluble plant protection agents.



Please take notice of the safety information and instructions provided by the manufacturer of the plant protection agent. Wear the personal protective equipment recommended by the manufacturer.



Fill the tank before you attach the spray attachment (13) onto the device head (1).



Avoid operating the spray attachment (13) while empty..

1. Open the tank cover (17) and fill the spray attachment (13).
2. Close the tank cover (17).
3. Attach the spray attachment to the device head (1). (See “Attaching/replacing accessories”)
4. You can regulate the spray attachment by turning the nozzle (18).



Checking the level indicator:

Hold the spray attachment mounted to the device head vertically. This will allow you to read the markings (**MAX**, $\frac{2}{3}$, $\frac{1}{3}$ und **MIN**) and see the fill level.

Cleaning/Maintenance



Leave any work not covered in this manual to our Service Centre. Only use original parts. There is a risk of injury!



Remove the battery before all maintenance work. There is a risk of injury.



Never use cleaning agents or solvents, which can cause irreparable damage to the unit. Chemicals can attack the plastic components on the unit.



Wear gloves when handling the blades (**A** 10/12). There is a risk of injury from cuts!

Clean and service the unit regularly as follows. This guarantees a long life for your unit:

- Check the covers and guards for damage and correct position. If necessary, replace.
- Never operate the machine with defective guards or covers or without protection or with damaged or worn cables.
- Keep the ventilation slits, motor housing and handles on the equipment clean. To do this, use a damp cloth or brush.
- Always keep the blade clean. After using the equipment, it is imperative to:

- Clean the blade (with an oily cloth);
- Oil the blade shaft with an oil can or spray.
- Slight notches on the blades can be evened out. For this, sand down the blades with an oil stone. Only sharp blades can cut properly.
- Blunt, bent or damaged blades must be changed.
- Clean the spray attachment (**A** 13) with clean water while wearing personal protective equipment (e.g. gloves, safety goggles). Dispose of the liquids in accordance with the instructions provided by the manufacturer of the water-soluble plant protection agent.
- Do not use any aggressive cleaning agents to clean the spray attachment (**A** 13).
- If blocked, clean the nozzle (**A** 18) with a thin needle.

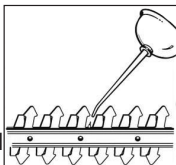

Disposal and the environment

Be environmentally friendly. Return the tool, accessories and packaging to a recycling centre when you have finished with them.



Electrical devices must not be disposed of with domestic waste.



Li-Ion

Do not dispose of batteries in household waste, fire (risk of explosion) or water. Damaged batteries may damage the environment and your health if toxic fumes or liquids leak out.

- Dispose of the equipment in accordance with the local regulations. Take the equipment to a collection point, where it will be recycled in an environmentally friendly manner. For information about this, ask your local waste management company or our service centre.
- Defective units returned to us will be disposed of for free.
- Place cut branches in compost and not in the dustbin.
- Dispose of the liquids in accordance with the instructions provided by the manufacturer.

We are not liable for damage caused by the use of the unit if the original cause was improper repair or the use of non-original parts or through use other than that designated in this manual.

Storage

- Keep the equipment in the blade guard supplied, dry and out of reach of children.
- Empty and clean the spray attachment (**A** 13) prior to storage.

Spare parts/Accessories

Spare parts and accessories can be obtained at
www.service-deltafox.de

If you have any other questions, contact the "Service-Center" (see "Service-Center").

Item	Description	Order No.
A 9	Blade guard for shrub shear blade	91105281
A 10	Shrub shear blade	13700055
A 11	Blade guard for grass cutter blade	91105282
A 12	Grass cutter blade	13699996
A 13	Spray attachment	91105280

Trouble shooting

Problem	Possible Cause	Error correction
Device doesn't start	Equipment is not charged	Charge equipment (Observe the separate operating instructions for the rechargeable battery and charger)
	Switch lock (A 3) has not been operated properly	Switch on (see „Operation“)
	On/off switch (A 5) may be defective	Repair by Service Centre
Bad cutting results	Too much friction due to lack of lubrication	Lubricate blade (A 10/12) (see „Cleaning/Maintenance“)
	Dirty blade(A 10/12)	Clean blade (see „Cleaning/Maintenance“)
	Blade (A 10/12) is blunt or has nicks	Sharpen blade (see „Cleaning/Maintenance“) or replace (see „Spare parts/Accessories“)
	Blade (A 10/12) is damaged	Replace blade (see „Spare parts/Accessories“)
Spray attachment (A 13) not spraying	Nozzle (A 18) blocked	Clean nozzle (A 18) (see „Cleaning/Maintenance“)

Guarantee

- For the device and the charger, we provide a 24 month warranty. For the battery, we provide a 6 month warranty. Commercial use will invalidate the guarantee.
- Damages, which can be attributed to natural wear, overloading or inappropriate use, are excluded from the guarantee. Certain component parts are subject to a normal wear and are excluded from the guarantee.
- Furthermore, the prerequisite for guarantee services is that the references indicated in the operating instructions regarding cleaning and maintenance have been adhered to.
- Repair or replacement of the product will not start a new warranty period.
- Damage, which has been caused from material or manufacturing faults, will be made good free of charge, by replacement delivery or repair. This requires that the appliance is returned to the merchant undismantled and with proof of purchase and guarantee.

Repair Service

For a charge, repairs not covered by the guarantee can be carried out by our service branch, which will be happy to issue a cost estimate for you.

We can handle only equipment that has been sent with adequate packaging and postage.

Attention: Please send your equipment to our service branch in clean condition and with an indication of the defect.

Equipment sent carriage forward or by bulky goods, express or other special freight will not be accepted.

We will dispose of your defective devices free of charge when you send them to us.

Spis treści

Wstęp	74
Przeznaczenie	74
Opis ogólny	75
Zawartość opakowania	75
Opis działania.....	75
Przegląd	75
Dane techniczne	76
Ogólne zasady bezpieczeństwa	76
Symbole	76
Ogólne zasady bezpieczeństwa dotyczące narzędzi elektrycznych.....	77
Specjalne zalecenia bezpieczeństwa dla akumulatorowych nożyc do trawy i krzewów	80
Specjalne instrukcje bezpieczeństwa dla rozpylacza	80
Dalsze zasady bezpieczeństwa	81
Zagrożenia ogólne	82
Obsługa	82
Zakładanie / wymiana akcesoriów	82
Włączanie i wyłączanie	82
Ogólne instrukcje pracy	83
Ustawianie kąta roboczego	83
Użycie jako nożyce do trawy/ nożyce do krzewów	83
Użycie z rozpylaczem	83
Konserwacja i oczyszczanie	84
Przechowywanie urządzenia	85
Utylizacja i ochrona środowiska	85
Części zamienne/Akcesoria	85
Poszukiwanie błędów	86
Gwarancja	87
Serwis naprawczy	87
Tłumaczenie oryginalnej deklaracji zgodności WE	132
Rysunki eksplozyjne	137
Service-Center	139

Wstęp

Gratulujemy zakupu nowego urządzenia. Zdecydowali się Państwo na zakup wartościowego produktu. Niniejsze urządzenie sprawdzono w trakcie produkcji pod kątem jakości, a także dokonano jego kontroli ostatecznej. W ten sposób zapewniona jest jego sprawność



Instrukcja obsługi jest częścią składową produktu. Zawiera ona ważne wskazówki dotyczące bezpieczeństwa, eksploatacji i utylizacji. Przed rozpoczęciem użytkowania produktu należy się zapoznać ze wszystkimi wskazówkami dotyczącymi obsługi i bezpieczeństwa. Produkt należy użytkować tylko zgodnie z opisem i podanym przeznaczeniem. Instrukcję należy przechowywać starannie, a w przypadku przekazania produktu osobom trzecim należy dostarczyć nabywcy kompletną dokumentację.

Przeznaczenie

Urządzenie przeznaczone jest wyłącznie do cięcia i przycinania cienkich pędów na żywoptach, krzewach i krzewach ozdobnych, do przycinania trawy przy obrzeżach i na małych powierzchniach oraz do opryskiwania roślin w domu. Urządzenie może być używane tylko przez osoby dorosłe. Osoby młodociane poniżej 16 roku życia mogą używać urządzenia tylko pod nadzorem. Każdy inny sposób używania urządzenia, który nie jest jednoznacznie określony jako dozwolony w niniejszej instrukcji obsługi, może spowodować uszkodzenie urządzenia i stanowić poważne zagrożenie dla użytkownika.

Używanie urządzenia podczas deszczu lub w wilgotnych miejscach jest zabronione. To urządzenie nie jest przeznaczone do zastosowania komercyjnego. W przypadku użytkowania komercyjnego wygasają prawa z tytułu gwarancji. Producent nie odpowiada za szkody wywołane niezgodnym z przeznaczeniem stosowaniem lub nieprawidłową obsługą urządzenia.

Opis ogólny

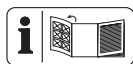

Ilustracje sposobu obsługi i konserwacji znajdziesz na stronie 2 - 3.

Zawartość opakowania

Rozpakuj urządzenie i sprawdź, czy jest ono kompletne. Prawidłowo posegreguj i usuń materiały opakowania.

- Urządzenie
- Nóż do przycinania trawy z osłoną noża
- Nóż do przycinania krzewów z osłoną noża
- Rozpylacz
- Akumulator
- Ładowarka
- Instrukcja obsługi akumulatora i ładowarki
- Instrukcja obsługi

Opis działania

Zestaw narzędzi akumulatorowych 3w1 posiada dwie wymienne przystawki tnące i jeden rozpylacz.

Przy używaniu urządzenia jako przycinarki do krzewów jako mechanizm tnący jest stosowana dwustronna belka nożowa.

Zęby chwytne mają ze względów bezpieczeństwa zaokrąglone boki i są ustawione w pozycjach przesuniętych względem siebie.

Przy używaniu urządzenia jako przycinarki do trawy jako mechanizm tnący jest stosowany nóż nożycowy z kilkoma zębami. Rozpylacz jest przeznaczony do rozpylania różnych rozpuszczalnych w wodzie środków ochrony roślin lub wody. Funkcje elementów urządzenia są podane w poniższym opisie.

Przeгляд



Urządzenie:

- 1 Głowica urządzenia
- 2 Wskaźnik ładowania (LED)
- 3 Blokada włącznika, urządzenie
- 4 Uchwyt urządzenia
- 5 Włącznik/wyłącznik, urządzenie
- 6 Zatrząsk zwalniający do odchylenia rękojeści urządzenia
- 7 Zatrząsk zwalniający do obracania głowicy urządzenia
- 8 Przyciski zwalniające

Aksesoria:

- 9 Osłona ostrza nożyc do trawy
- 10 Ostrze nożyc do trawy
- 11 Osłona ostrzy nożyc do trawy
- 12 Ostrze nożyc do trawy
- 13 Rozpylacz
- 14 Akumulator
- 15 Ładowarka



- 16 Złącze wtykowe
- 17 Korek zbiornika, rozpylacz
- 18 Dysza, rozpylacz

Dane techniczne

Urządzenie.....**DG-CGC 1080 Set 3in1**

Napięcie silnika U_{maks} 12 V \equiv

Znamionowa prędkość

obrotowa n_0 1200 min^{-1}

Typ zabezpieczenia.....IPX1

Ciężarok. 0,86 kg

Poziom mocy akustycznej (L_{WA})

gwarantowany..... 86 dB(A)

Wibracje (a_h)

na rękojeści..... 1,28 m/s^2 , $K=1,5 m/s^2$

Nóż przycinarki do trawy

Szerokość noża..... 100 mm

Poziom ciśnienia akustycznego

(L_{pA})..... 68,8 dB(A); $K_{pA}= 3$ dB

Poziom mocy akustycznej (L_{WA})

zmierzony77,5 dB(A); $K_{WA}= 3$ dB

Nóż przycinarki do krzewów

Długość cięcia 160 mm

Odległość międzyzębowaok. 8 mm

Poziom ciśnienia akustycznego

(L_{pA})..... 67,1 dB(A); $K_{pA}= 3$ dB

Poziom mocy akustycznej (L_{WA})

zmierzony78,6 dB(A); $K_{WA}= 3$ dB

Rozpylacz

pojemność..... 1000 ml

Poziom ciśnienia akustycznego

(L_{pA})..... 77,1 dB(A); $K_{pA}= 3$ dB

Poziom mocy akustycznej (L_{WA})

zmierzony ..83,6 dB(A); $K_{WA}= 2,77$ dB

Parametry akustyki i wibracji zostały określone zgodnie z normami wymienionymi w Deklaracji Producenta.

Podana wartość emisji drgań została zmierzona metodą znormalizowaną i może być wykorzystywana do porównań urządzenia elektrycznego z innymi urządzeniami. Podana wartość emisji drgań może też służyć do szacunkowej oceny stopnia ekspozycji użytkownika na drgania.



Ostrzeżenie: Wartość emisji drgań może się różnić w czasie korzystania z urządzenia od podanej wartości, jest to zależne od sposobu używania urządzenia.

Proszę spróbować maksymalnie ograniczyć narażenie na wibracje. Przykładowymi sposobami zmniejszenia narażenia na wibracje jest noszenie rękawic w trakcie pracy z narzędziem i ograniczenie czasu pracy. Należy przy tym uwzględnić wszystkie elementy cyklu eksploatacji (na przykład czas, w którym elektronarzędzie jest wyłączone, oraz czas, w których jest ono wprawdzie włączone, ale pracuje bez obciążenia).

Ogólne zasady bezpieczeństwa



Nieprawidłowe obchodzenie się z tym urządzeniem urządzenie może spowodować poważne zranienia! Przed rozpoczęciem pracy z urządzeniem uważnie przeczytaj całą instrukcję obsługi i zapoznaj się dokładnie z wszystkimi elementami obsługi urządzenia.

Symbole

Symbole w instrukcji obsługi



Symbol niebezpieczeństwa z informacjami na temat ochrony osób i zapobiegania szkodom materialnym.



Istnieje ryzyko odniesienia obrażeń na skutek porażenia prądem elektrycznym.

 Znak nakazu z informacjami na temat zapobiegania szkodom.

 Znak informacyjny ze wskazówkami ułatwiającymi posługiwanie się urządzeniem.

Symbole na urządzeniu

 Przed pierwszym uruchomieniem urządzenia uważnie przeczytaj instrukcję obsługi.

 Uwaga!

 Mechanizm tnący pracuje jeszcze jakiś czas po wyłączeniu urządzenia.

 Nie używaj urządzenia podczas deszczu, złej pogody, w wilgotnych miejscach albo do przycinania mokrych żywopłotów lub trawy.

 Niebezpieczeństwo obrażeń przez wyrzucane części!

 Inne osoby nie powinny przebywać w strefie zagrożenia pracującego urządzenia.

 Podanie poziomu hałasu L_{WA} w dB.

 Urządzeń elektrycznych nie należy wyrzucać razem ze śmieciami domowymi.

Symbol na rozpylaczu:

 Przed przechowywaniem urządzenia opróżnij rozpylacz.

 Nie rozpylaj na ludzi lub zwierzęta.

 Nie używaj łatwopalnych cieczy.

 Przechowuj urządzenie w miejscu niedostępnym dla dzieci.

 Nie wdychaj oparów!

 Otwieranie / zamykanie korka zbiornika

 Regulacja dyszy rozpylacza

MAX

$\frac{2}{3}$ Wskaźnik poziomu napełnienia

$\frac{1}{3}$

MIN

Ogólne zasady bezpieczeństwa dotyczące narzędzi elektrycznych

 **OSTRZEŻENIE! Przetnij wszystkie zasady i instrukcje bezpieczeństwa.** Niedokładne przestrzeganie zasad i instrukcji bezpieczeństwa może spowodować porażenie prądem, pożar i/lub inne ciężkie zranienia.

Zachowaj wszystkie zasady bezpieczeństwa i instrukcje na przyszłość. Użyte w zasadach bezpieczeństwa pojęcie „narzędzie elektryczne“ dotyczy narzędzi elektrycznych zasilanych prądem sieciowym (za kablem sieciowym) oraz narzędzi elektrycznych zasilanych z baterii (bez kabla sieciowego).

1) BEZPIECZEŃSTWO MIEJSCA PRACY

- a) **Zapewnij porządek i wystarczające oświetlenie w miejscu pracy.** Nieporządek lub nieoświetlone miejsce pracy może spowodować wypadek.
- b) **Nie pracuj narzędziem elektrycznym w atmosferze potencjalnie wybuchowej, w której znajdują się palne ciecze, gazy lub pyły.** Narzędzia elektryczne wytwarzają iskry, które mogą zapalić pył lub pary.
- c) **Trzymaj od dzieci i innych ludzi w bezpiecznej odległości podczas używania narzędzia elektrycznego.** Odwrócenie uwagi może spowodować utratę kontroli nad urządzeniem.

2) BEZPIECZEŃSTWO ELEKTRYCZNE

- a) **Wtyczka narzędzia elektrycznego musi pasować do gniazdka. Wtyczki nie można w żaden sposób modyfikować. Nie używaj adapterów wtyczek razem z narzędziami elektrycznymi posiadającymi zestyk ochronny (uziemiający).** Nienaruszone wtyczki i dopasowane gniazdka zmniejszają ryzyko porażenia prądem.
- b) **Unikaj dotykania uziemionych powierzchni, takich jak rury, kaloryfery, piecyki, kuchenki, lodówki.** Gdy Twoje ciało jest uziemione, ryzyko porażenia prądem jest większe.
- c) **Trzymaj narzędzia elektryczne z daleka od deszczu i wilgoci/wody.** Dostanie się wody do wnętrza urządzenia elektrycznego zwiększa ryzyko porażenia prądem.
- d) **Nie używaj kabla do przenoszenia narzędzia elektrycznego, do jego zawieszania ani do wyciągania wtyczki z gniazdka. Chroń kabel przed gorącem, olejem, ostrymi krawędziami**

i ruchomymi częściami urządzenia. Uszkodzone i splątane kable zwiększają ryzyko porażenia prądem.

- e) **Pracując narzędziem elektrycznym na dworze, używaj tylko przedłużaczy dopuszczonych do używania na dworze.** Używanie przedłużacza przystosowanego do używania na dworze zmniejsza ryzyko porażenia prądem.
- f) **Jeśli nie ma możliwości uniknięcia wykonywania pracy z użyciem elektrycznych narzędzi w środowisku wilgotnym, należy zastosować wyłącznik różnicowoprądowy (Residual Current Device).** Zastosowanie wyłącznika różnicowoprądowego (Residual Current Device) zmniejsza niebezpieczeństwo porażenia prądem elektrycznym.

3) BEZPIECZEŃSTWO OSÓB

- a) **Zachowuj uwagę, uważaj na to, co robisz i pracuj narzędziem elektrycznym rozsądnie. Nie używaj narzędzi elektrycznych, jeżeli jesteś zmęczony albo jeżeli pod wpływem narkotyków, alkoholu albo leków.** Chwila nieuwagi podczas używania narzędzia elektrycznego może doprowadzić do poważnych zranień.
- b) **Noś środki ochrony osobistej, zawsze zakładaj okulary ochronne.** Noszenie środków ochrony osobistej, takich jak maska przeciwpyłowa, buty z antypoślizgowymi podeszwami, kask i nauszники – zależnie od rodzaju i sposobu używania narzędzia elektrycznego – zmniejsza ryzyko zranienia.
- c) **Unikaj przypadkowego uruchomienia narzędzia. Przed podłączeniem narzędzia elektrycznego do źródła zasilania i/lub baterii, przed jego podniesieniem i przeniesieniem**

- upewnij się, że jest ono wyłączone.** Jeżeli podczas przenoszenia narzędzia elektrycznego palec osoby niosącej znajdzie się na włączniku, albo jeżeli włączone urządzenie zostanie podłączone do źródła zasilania, może dojść do wypadku.
- d) Przed włączeniem narzędzia elektrycznego usuń przyrządy nastawcze i klucze do śrub.** Narzędzie lub klucz znajdujący się w obrotowej części urządzenia może spowodować zranienie.
- e) Unikaj anormalnych pozycji ciała. Zapewnij sobie stabilną pozycję i zawsze zachowuj równowagę ciała, dotyczy to w szczególności prac wykonywanych na zboczach.** Dzięki temu możliwe będzie zachowanie lepszej kontroli nad urządzeniem elektrycznym w nieoczekiwanych sytuacjach.
- f) Noś odpowiednie ubranie. Nie zakładaj obszernych, luźnych ubrań ani ozdób. Trzymaj włosy, części ubrania i rękawice z daleka od ruchomych części.** Luźne ubranie, ozdoby lub długie włosy mogą zostać pochwycone lub wkręcone przez ruchome części.
- g) Jeżeli możliwy jest montaż przyrządów odsysających lub wychwytyjących pył, upewnij się, że są one dobrze połączone i prawidłowo używane.** Używanie przyrządu odsysającego pył może zmniejszyć zagrożenia związane z pyłem.
- h) Nie chodzić z urządzeniem trzymanym w dłoni.** Nie biegać.
- i) Przed całkowitym zatrzymaniem się wszystkich ruchomych części nie dotykać ruchomych niebezpiecznych części urządzenia.** Niebezpieczeństwo urazu.
- 4) ZASTOSOWANIE NARZĘDZIA ELEKTRYCZNEGO I POSTĘPOWANIE Z NIM**
- a) Nie przeciążaj urządzenia. Do każdej pracy używaj właściwego narzędzia elektrycznego.** Pasującym narzędziem elektrycznym można pracować lepiej i bezpieczniej w podanym zakresie mocy.
- b) Nigdy nie używaj narzędzia elektrycznego z uszkodzonym wyłącznikiem.** Narzędzie elektryczne, którego nie można włączyć i wyłączyć, jest niebezpieczne i wymaga naprawy.
- c) Przed rozpoczęciem ustawiania urządzenia, wymiany akcesoriów oraz przed odłożeniem urządzenia wyjmij wtyczkę z gniazdka i/lub wyjmij baterię.** Ten środek ostrożności uniemożliwi przypadkowe uruchomienie narzędzia elektrycznego.
- d) Przechowuj nieużywane narzędzia elektryczne w niedostępnym dla dzieci miejscu. Nie pozwalaj używać urządzenia osobom, które nie są z nim obeznane i które nie przeczytały tych wskazówek.** Narzędzia elektryczne są niebezpieczne, jeżeli używają ich niedoświadczone osoby.
- e) Starannie pielęgnuj narzędzia elektryczne. Sprawdzaj, czy ruchome części prawidłowo funkcjonują i nie są zablokowane, czy części nie są połamane lub inaczej uszkodzone i czy prawidłowe działanie narzędzia elektrycznego nie jest zakłócone.** Przed użyciem urządzenia zleć naprawę uszkodzonych części. Przyczyną wielu wypadków są źle konserwowane narzędzia elektryczne.
- f) Narzędzia tnące muszą być zawsze ostre i czyste.** Starannie pielęgnowane narzędzia tnące z ostrymi ostrzami rzadziej się blokują i są łatwiejsze w prowadzeniu.

g) Używaj narzędzia elektrycznego, akcesoriów, oprzyrządowania itd. tylko zgodnie z tymi wskazówkami. Zwracaj przy tym uwagę na warunki pracy i uwzględniaj rodzaj wykonywanej pracy. Używanie narzędzi elektrycznych do celów niezgodnych z ich przeznaczeniem może prowadzić do niebezpiecznych sytuacji.

5) SERWIS

a) Zlecaj naprawy narzędzia elektrycznego tylko wykwalifikowanemu personelowi i tylko z użyciem oryginalnych części zamiennych. Pozwoli to zachować bezpieczeństwo użytkowania narzędzia elektrycznego.

Specjalne zalecenia bezpieczeństwa dla akumulatorowych nożyc do trawy i krzewów

SPECJALNE ZASADY BEZPIECZEŃSTWA DOTYCZĄCE PRZYCINAREK DO ŻYWOPŁOTÓW

a) Trzymaj wszystkie części ciała w bezpiecznej odległości od noża. Nie próbuj usuwać ani przytrzymywać ciętego materiału przy pracującym nożu! Usuwać zakleszczony materiał tylko przy wyłączonym urządzeniu. Chwila nieuwagi podczas używania przycinarki do żywopłotów może doprowadzić do poważnych zranień.

b) Przenosząc przycinarkę do żywopłotów tylko za uchwyt i przy nieruchomym nożu. Przy transportowaniu i przechowywaniu przycinarki do żywopłotów zawsze zakładaj pokrowiec. Staranne obchodzenie się z urządzeniem zmniejsza niebezpieczeństwo zranienia przez nóż.

c) Trzymaj urządzenie elektryczne za izolowane uchwyty, ponieważ nóż tnący może się zetknąć z ukrytymi przewodami elektrycznymi. Kontakt noża z przewodem znajdującym się pod napięciem może spowodować przepływ prądu przez metalowe elementy urządzenia, a wskutek tego porażenie prądem.

d) Trzymaj kabel daleko od obszaru pracy noża. Podczas pracy kabel może być ukryty w żywopłocie czy krzewie i można go przypadkowo przeciąć.

e) Nożyce do krzewów trzymać prawidłowo, np. dwoma rękoma za uchwyty, jeżeli dostępne są dwa uchwyty. Utrata kontroli nad narzędziem może powodować urazy.

f) Podczas pracy z urządzeniem stosować odpowiednią odzież i rękawice robocze. Nigdy nie łapać urządzenia za ostrze tnące ani za nie nie unosić. Kontakt z ostrzem może powodować urazy.

Specjalne instrukcje bezpieczeństwa dla rozpylacza

a) Rozpylacz trzymaj z dala od dzieci.

b) Używaj rozpylacza wyłącznie w dobrze wentylowanym miejscu.

c) Rozpylaj w kierunku wiatru, z dala od osób, zwierząt i żywności.

d) Podczas pracy z rozpylaczem nie jedz i nie pij.

e) Nie kieruj rozpylacza na otwarty ogień.

f) Przestrzegaj przepisów lokalnych.

g) Unikaj pracy rozpylacza na sucho.

h) Przestrzegaj wszystkich instrukcji stosowania środka ochrony roślin, stosowanego w rozpylaczu.

W razie konieczności noś okulary ochronne i rękawice lub inne zalecane środki ochrony.

- i) W rozpylaczu nie stosuj żadnych ciepłych, żrących, łatwopalnych cieczy, ani cieczy zawierających ługi lub wytwarzających ciepło.
- j) W trakcie pracy rozpylacza dłonie i ramiona trzymaj z dala od dyszy.
- k) W przypadku kontaktu z chemikaliami postępuj zgodnie z instrukcjami na stosowanym produkcie i niezwłocznie udaj się do lekarza.

Dalsze zasady bezpieczeństwa



Ostrzeżenie! Nigdy nie zezwalać na używanie maszyny przez dzieci i osoby posiadające ograniczoną sprawność fizyczną, czuciową lub umysłową lub niewystarczające doświadczenie i wiedzę, lub osoby, które nie są zaznajomione z instrukcjami. Przepisy lokalne mogą określać ograniczenia dotyczące wieku użytkowników. Nigdy nie wolno używać urządzenia, gdy w pobliżu znajdują się osoby, w szczególności dzieci, lub zwierzęta domowe.



Dla Twojego osobistego bezpieczeństwa: Noś odpowiednie ubranie



robotyczne, takie jak zabezpieczone przed przecięciem obuwie z podszewką przeciwpoślizgową, mocne długie spodnie, rękawice ochronne i okulary ochronne. Podczas dłuższego używania urządzenia nosić ochronniki słuchu. Nie zakładaj długich ubrań ani biżuterii, ponieważ mogą one zostać pochwycone przez ruchome części urządzenia. Nie używaj urządzenia, jeżeli jesteś boso lub masz na nogach otwarte sandały.



- a) Urządzenie włączać tylko wtedy, gdy dłonie, stopy i inne części ciała są w bezpiecznej odległości. Ryzyko ran ciętych.
- b) Zwrócić uwagę, aby elementy tnące nie spowodowały skaleczeń dłoni lub stóp.
- c) Przed rozpoczęciem pracy z urządzeniem odłączyć zasilacz. Nie używać przedłużaczy. Zasilacz można używać tylko w zamkniętych pomieszczeniach. Wniknięcie wody zwiększa ryzyko porażenia prądem elektrycznym.
- d) Nie stosować nożyc do krzewów w połączeniu z rękojścią teleskopową. Ryzyko ran ciętych.
- e) Nożyce do krzewów przeznaczone są do przycinania krzewów. Nie ciąć urządzeniem gałęzi, twardego drewna itp. Pozwala to zapobiegać uszkodzeniu urządzenia.
- f) Nie starać się uwolnić zablokowanych / zakleszczonych liści przed wyłączeniem urządzenia. Niebezpieczeństwo urazu.
- g) W pierwszej kolejności zawsze wyłączyć urządzenie i wyjmij akumulator
 - kiedy jest pozostawiane bez nadzoru,
 - zanim zostanie zdjęta blokada,
 - przed pracami z zakresu kontroli, konserwacji lub czyszczenia,
 - po kontakcie z obcym przedmiotem.,
 - gdy tylko urządzenie zaczyna niestandardowo drgać.
 W ten sposób można uniknąć wypadków i urazów.
- h) W przypadku wystąpienia wypadku lub usterki w trakcie pracy urządzenie należy natychmiast wyłączyć. Należy prawidłowo opatrzyć urazy lub udać się do lekarza. W celu usunięcia usterki proszę przeczytać rozdział „Poszukiwanie błędów” lub skontaktować się z naszym działem serwisowym.

- i) **Unikać pracy maszyny w czasie złej pogody, w szczególności w przypadku zagrożenia wyładowaniami atmosferycznymi. Istnieje niebezpieczeństwo obrażeń ciała przez porażenie prądem elektrycznym.**

Zagrożenia ogólne

Nawet przy przepisowej obsłudze urządzenia elektrycznego występują tzw. zagrożenia ogólne. W związku z konstrukcją i sposobem pracy urządzenia elektrycznego mogą występować następujące zagrożenia ogólne:

- Skaleczenia i rany cięte.
- Uszkodzenia słuchu w razie niekorzystania z odpowiednich elementów ochrony słuchu.
- Ryzyko uszkodzenia oczu w przypadku braku odpowiedniej ochrony oczu.
- Szkody na zdrowiu będące skutkiem działania wibracji na rękę i ramię, jeżeli urządzenie jest używane przez długi czas lub nie jest odpowiednio prowadzone i przepisowo konserwowane.



Ostrzeżenie! To urządzenie elektryczne wytwarza w czasie pracy pole elektromagnetyczne. Pole to może w określonych warunkach wpływać na aktywne lub pasywne implantaty medyczne. Aby zmniejszyć niebezpieczeństwo doznania poważnych lub śmiertelnych obrażeń, zalecamy osobom posiadającym implantaty medyczne skonsultowanie się z lekarzem i producentem implantatu przed rozpoczęciem obsługi maszyny.



Uwaga! Należy przestrzegać wskazówek bezpieczeństwa podanych w instrukcji obsługi Państwa akumulatora.

Obsługa



Przestrzegaj zasad ochrony przed hałasem i przepisów lokalnych.



Zakładanie / wymiana akcesoriów



Przed założeniem lub wymianą akcesoriów wyłącz urządzenie i wyjmij akumulator, aby uniknąć niebezpieczeństw i obrażeń.

Zakładanie akcesoriów

- Założ nóż do cięcia trawy (12), nóż do cięcia krzewów (10) lub rozpylacz (13) na złącze wtykowe (16) na spodzie głowicy urządzenia (1).
 - Wciśnij akcesorium w kierunku głowicy urządzenia (1).
Słychać jego zatrzaśnięcie.
- Zdejmowanie akcesoriów:**
- Naciśnij przyciski zwalniające (8) na głowicy urządzenia (1) i zdejmij akcesorium (10/12/13).



Włączanie i wyłączanie

- W razie potrzeby przed włączeniem zdejmij osłonę noża (9/11).
- Aby włączyć, przesun blokadę włącznika (3) do przodu i naciśnij włącznik/ wyłącznik (5).
Następnie zwolnić blokadę włącznika. Urządzenie pracuje z maksymalną prędkością.
- W celu wyłączenia zwolnić włącznik/ wyłącznik (5).



Po wyłączeniu urządzenia noże pracują jeszcze przez pewien czas. Zaczekaj, aż noże zatrzymają się całkowicie. Nie dotykaj poruszających się noży i nie próbuj

ich zahamować. **Niebezpieczeństwo zranienia!**

Ogólne instrukcje pracy

- Przed każdym użyciem sprawdź urządzenie pod kątem widocznych usterek, takich jak luźne, zużyte lub uszkodzone części.
- Przestrzegaj wskazówek dotyczących konserwacji i czyszczenia urządzenia.
- Sprawdzić prawidłowe zamocowanie śrub w listwie tnącej.
- Używaj tylko ostrych noży, aby uzyskać dobrą wydajność cięcia i oszczędzać urządzenie oraz akumulator.
- Podczas pracy nie obciążaj urządzenia zbyt mocno, aby nie dochodziło do jego zatrzymania.

Ustawianie kąta roboczego

C Odchylenie rękojeści urządzenia:

Rękojeść urządzenia (4) posiada 3 kąty nachylenia:

1. Naciśnij przycisk zwalniający (6) i odchyl rękojeść urządzenia (4) pod żądanym kątem.
2. Zwolnij przycisk zwalniający (6), rękojeść urządzenia (4) zatrząskuje się.

D Obracanie głowicy urządzenia:

Głowica urządzenia (1) posiada 7 pozycji ustawienia:

1. Pociągnij zatrząsk zwalniający (7) w dół i obróć głowicę urządzenia (1) w żądane położenie.
2. Zwolnij zatrząsk zwalniający (7), głowica urządzenia (1) zatrząskuje się.

Użycie jako nożyce do trawy/ nożyce do krzewów

 Podczas przycinania zwróć uwagę, aby do noża nie przedostawały się żadne przedmioty jak drut, części metalowe, kamienie itd. Może to spowodować uszkodzenie

przystawki tnącej. W przypadku zablokowania noży przez twarde przedmioty natychmiast wyłącz urządzenie.

Praca z nożycami do trawy

- Trawę najlepiej przycina się, gdy jest sucha i nie za wysoka.

Praca z nożycami do krzewów

- Prowadź urządzenie równomiernie do przodu lub zataczaj łuki w górę i w dół.
- Dwustronna listwa tnąca umożliwia cięcie w obu kierunkach lub ruchami wahliwymi od jednej strony do drugiej.

B Użycie z rozpylaczem

 Zbiornik można napełniać wodą lub środkami ochrony roślin rozpuszczalnymi w wodzie.

 Należy przestrzegać instrukcji bezpieczeństwa i zaleceń producenta środka ochrony roślin. Noś środki ochrony zalecane przez producenta.

 Napełnij zbiornik **przed** założeniem rozpylacza (13) na głowicę urządzenia (1).

 Unikaj pracy rozpylacza na sucho (13).

1. Otwórz korek zbiornika (17) i napełnij rozpylacz (13).
2. Zamknij korek zbiornika (17).
3. Załóż rozpylacz na głowicę urządzenia (1). (Patrz „Zakładanie / wymiana akcesoriów“)
4. Wyreguluj głowicę rozpylacza przекręcając dyszę (18).



Sprawdzanie poziomu napełnienia: Trzymaj rozpylacz zamontowany na głowicy urządzenia pionowo. Dzięki temu będziesz mógł przeczytać napisy (**MAX**, $\frac{2}{3}$, $\frac{1}{3}$ i **MIN**) i odczytać poziom napełnienia.

Konserwacja i czyszczenie



Prace, które nie zostały opisane w tej instrukcji obsługi, należy zlecać naszemu Centrum Serwisowemu. Stosuj tylko oryginalne części. Istnieje niebezpieczeństwo doznania obrażeń!



Przed wykonaniem wszelkich prac wyjmij akumulator. Niebezpieczeństwo obrażeń.



Nie stosuj żadnych środków do czyszczenia ani rozpuszczalników. Możesz w ten sposób nieodwracalnie uszkodzić urządzenie. Sub-stancje chemiczne mogą atakować wykonane z tworzywa sztucznego części urządzenia.



Przy obchodzeniu się z nożami noś (A 10/12) rękawice. Niebezpieczeństwo skaleczenia!

Regularnie wykonuj wymienione poniżej czynności konserwacyjne. Zapewni to długą, niezawodną pracę urządzenia.

- Sprawdzaj, czy osłony i elementy zabezpieczające nie są uszkodzone i czy są one dobrze zamocowane. W razie potrzeby wymień te części na nowe.
- Nigdy nie używaj maszyny z wadliwymi systemami bezpieczeństwa lub osłonami, lub maszyny bez wyposażenia ochronnego, lub z uszkodzonym bądź zużytym kablem.
- Zawsze utrzymuj szczeliny wentylacyjne, obudowę silnika i uchwyty urządzenia w czystości. Używaj do tego celu wilgotnej szmatki albo szczotki.
- Urządzenie zawsze powinno być czyste. Po każdym użyciu urządzenia należy
 - wyczyścić nóż (naoliwioną ściereczką);
 - belkę nożową naoliwić za pomocą oliwiarki lub sprayu.
- Lekkie szczyrby na ostrzach możesz wyrównywać sam. W tym celu przeciągnij ostrza osetką do ostrzenia na mokro. Tylko ostre noże zapewniają skuteczne i dokładne przycinanie.
- Tępe, wygięte lub uszkodzone noże muszą być wymieniane.
- Oczyszcz rozpylacz (A 13) czystą wodą używając indywidualnych środków ochrony (np. rękawice, okulary ochronne). Usuń płyny zgodnie z instrukcjami producenta zastosowanego, rozpuszczalnego w wodzie środka ochrony roślin.
- Do czyszczenia rozpylacza (A 13) nie używaj agresywnych środków.
- W przypadku zapchania oczyść dyszę (A 18) cienką igłą.

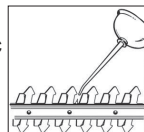

Nie odpowiadamy za szkody wywołane przez nasze urządzenia, jeżeli szkody te są spowodowane przez niefachową naprawę, stosowanie nieoryginalnych części zamiennych lub niezgodne z przeznaczeniem użytkowanie.

Przechowywanie urządzenia

- Urządzenie z dostarczoną w komplecie osłoną noża przechowywać w suchym miejscu, poza zasięgiem dzieci.
- Przed przechowaniem urządzenia opróżnij i oczyść rozpylacz (A 13).

Utylizacja i ochrona środowiska

Przełącz urządzenie, jego akcesoria i opakowanie do zgodnej z przepisami o ochronie środowiska naturalnego utylizacji.



Urządzeń elektrycznych nie należy wyrzucać razem ze śmieciami domowymi.



Li-Ion

Nie wyrzucaj akumulatorów do śmieci domowych, nie wrzucaj ich do ognia (niebezpieczeństwo wybuchu) ani wody. Uszkodzone akumulatory mogą być szkodliwe dla środowiska i Twojego zdrowia, jeżeli wydostaną się z nich trujące pary lub ciecze.

- Usuń urządzenie zgodnie z przepisami lokalnymi. Oddaj urządzenie do punktu zbiórki zużytych baterii, gdzie zostanie zapewniona jego przepisowa utylizacja. Zwróć się po poradę do lokalnego zakładu oczyszczania albo do naszego Centrum Serwisowego.

- Utylizację przesłanych nam uszkodzonych urządzeń przeprowadzamy bezpłatnie.
- Przekaż odcięte gałęzie do kompostowania, nie wyrzucaj ich do kontenera na śmieci.
- Usuń płyny zgodnie z instrukcjami producenta.

Części zamienne/ Akcesoria

Części zamienne i akcesoria można zakupić na www.service-deltafox.de

W razie kolejnych pytań należy zwracać się do „Service-Center” (patrz „Service-Center”).

Pos	Oznaczenie	Nr. katalogowe
A 9	Oslona ostrza nozyc do trawy	91105281
A 10	Ostrze nozyc do trawy	13700055
A 11	Oslona ostrzy nozyc do trawy	91105282
A 12	Ostrze nozyc do trawy	13699996
A 13	Rozpylacz	91105280

Poszukiwanie błędów

Problem	Możliwa przyczyna	Sposób usunięcia problemu
Urządzenie nie uruchamia się.	Urządzenie jest rozładowane	Naładować urządzenie (przestrzegaj oddzielnej instrukcji obsługi akumulatora i ładowarki)
	Blokada włącznika (A 3) została nieprawidłowo wciśnięta	Załączanie (patrz „Obsługa“)
	Włącznik/wyłącznik (A 5) jest uszkodzony	Zlecić naprawę w punkcie serwisowym
Niezadawalający wynik cięcia	Za duże tarcie z powodu braku smarowania	Nasmarować nóż (A 10/12) (patrz „Konserwacja i czyszczenie“)
	Zabrudzony nóż (A 10/12)	Oczyścić nóż (patrz „Konserwacja i czyszczenie“)
	Nóż (A 10/12) jest tępy lub wyszczerbiony	Naostrzyć nóż (patrz „Czyszczenie/konserwacja“) lub wymienić (patrz „Części zamienne/Akcesoria“)
	Nóż (A 10/12) jest uszkodzony	Wymienić nóż (patrz „Części zamienne/Akcesoria“)
Rozpylacz (A 13) nie rozpyła	Dysza (A 18) zapchana	Oczyść dyszę (A 18) (patrz „Czyszczenie/konserwacja“)

Gwarancja

- Na urządzenie i ładowarkę udzielamy 24-miesięcznej gwarancji. Na akumulator udzielamy 6-miesięcznej gwarancji. W przypadku użytkowania komercyjnego wygasają prawa z tytułu gwarancji.
- Szkody wywołane przez naturalne zużycie, przeciążenie lub nieprawidłową obsługę są wykluczone z zakresu gwarancji. Niektóre części konstrukcyjne ulegają normalnemu zużyciu i są wykluczone z zakresu gwarancji.
- Warunkiem skorzystania z uprawnień gwarancyjnych jest ponadto przestrzeganie wskazówek dotyczących czyszczenia i konserwacji urządzenia.
- Naprawa lub wymiana produktu nie rozpoczyna nowego okresu gwarancji.
- Szkody wywołane wadami materiałowymi lub produkcyjnymi zostaną bezpłatnie usunięte przez dostarczenie zastępczego urządzenia bądź przez naprawę. Warunkiem skorzystania ze świadczenia gwarancyjnego jest przekazanie nierozmontowanego urządzenia wraz z dowodem zakupu i gwarancji naszemu Centrum Serwisowemu.

Serwis naprawczy

Naprawy, które nie są objęte gwarancją, można zlecić odpłatnie w naszym oddziale serwisowym. Serwis sporządzi Państwu kosztorys naprawy.

Podejmujemy się wyłącznie naprawy urządzeń, które zostały prawidłowo zapakowane i ofrankowane.

Uwaga: Prosimy o przesłanie czystego urządzenia ze wskazaniem usterki.

Urządzenia przesłane dla nas odpłatnie, jako przesyłka ponadwymiarowa, ekspresowa lub na innych warunkach specjalnych, nie zostaną odebrane.

Utylizację przesłanych do nas uszkodzonych urządzeń przeprowadzamy bezpłatnie.

Obsah

Úvod	88
Účel použití	88
Obecný popis	89
Rozsah dodávky.....	89
Popis funkce.....	89
Přehled.....	89
Technické údaje	89
Bezpečnostní pokyny	90
Grafické značky.....	90
Všeobecné bezpečnostní pokyny pro elektrické nářadí.....	91
Speciální bezpečnostní pokyny pro akumulátorové nůžky na trávu a keře....	93
Speciální bezpečnostní pokyny k ostříkovačím nástavci	94
Další bezpečnostní pokyny	94
Zbývající rizika	95
Obsluha	95
Zastrčení/výměna příslušenství	95
Zapínání a vypínání	96
Všeobecné pokyny k práci	96
Nastavení pracovního úhlu	96
Použití nůžek na trávu / nůžek na křoví.....	96
Použití s ostříkovačím nástavcem.....	97
Čištění/Údržba	97
Skladování	98
Likvidace a ochrana životního prostředí	98
Náhradní díly/příslušenství	99
Hledání chyb	99
Záruka	100
Oprava	100
Překlad originálního prohlášení o shodě CE	129
Výkres sestavení	137
Service-Center	139

Úvod

Blahopřejeme vám ke koupi vašeho nového přístroje. Rozhodli jste se pro vysoce kvalitní výrobek.

Kvalita tohoto přístroje byla kontrolována během výroby a byla provedena také závěrečná kontrola. Tím je zaručena funkčnost přístroje.



Návod k obsluze je součástí tohoto výrobku. Obsahuje důležité pokyny týkající se bezpečnosti, používání a likvidace. Před použitím výrobku se seznamte se všemi pokyny k obsluze a bezpečnosti. Výrobek používejte jen k popsaným účelům a v rámci uvedených oblastí použití.

Návod dobře uschovejte a při předávání výrobku třetímu předejte i všechny podklady.

Účel použití

Přístroj je určen pouze pro řezání a ořezávání tenkých výhonků na živých plotech, keřů a okrasných keřů, pro řezání trávy na okrajích a na malých plochách a pro ostříkání rostlin v domácí oblasti.

Tento přístroj není určený pro komerční využití. Při komerčním použití záruka zanikne.

Přístroj je určený k používání dospělými osobami. Mladiství starší 16 let smí přístroj používat jen pod dohledem.

Jakékoliv jiné použití, které není v tomto návodu výslovně povoleno, může vést k poškození přístroje a představovat vážné nebezpečí pro uživatele.

Obsluha nebo uživatel jsou odpovědní za případné úrazy nebo škody způsobené třetím osobám nebo na jejich majetku.

Výrobce neručí za škody, které byly způ-

sobeny nesprávným používáním nebo chybnou obsluhou.

Obecný popis

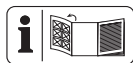

Zobrazení nejdůležitějších funkčních dílů naleznete na přední a zadní výklopné stránce.

Rozsah dodávky

Přístroj vybalte a zkontrolujte, je-li kompletní. Obalový materiál řádně zlikvidujte.

- Přístroj
- Nůž nůžek na trávu s ochranou nože
- Nůž nůžek na křoví s ochranou nože
- Ostříkovací nástavec
- Akumulátor
- Nabíječka
- Návod k obsluze akumulátoru a nabíječky
- Návod k obsluze

Popis funkce

Kombinovaný akumulátorový přístroj 3 v 1 má dvě vyměnitelná řezací zařízení a ostříkovací nástavec.

Při použití nůžek na keře se jako řezací zařízení použije oboustranný nosník nože (teflonová nepřilnavá vrstva).

Zuby jsou z bezpečnostních důvodů na stranách zaobleny a umístěny vzájemně přesazeně, aby se snížilo nebezpečí poranění. Při použití jako nůžky na trávu se jako řezací zařízení použije vsazený nůž s větším počtem zubů.

Ostříkovací nástavec je určen k rozprašování různých produktů na ochranu rostlin nebo vody, které jsou rozpustné ve vodě. Popis funkce obslužných dílů se nachází níže.

Přehled



Přístroj

- 1 Hlava přístroje
- 2 Indikace nabíjení (LED)
- 3 Blokování zapnutí, přístroj
- 4 Rukojeť přístroje
- 5 Zapínač/vypínač, přístroj
- 6 Odjištění k naklonění držadla přístroje
- 7 Odjištění k otočení hlavy přístroje
- 8 Odblokovací tlačítka

Příslušenství:

- 9 Ochrana nože na keře
- 10 Nůž na keře
- 11 Ochrana nože na trávu
- 12 Nůž na trávu
- 13 Ostříkovací nástavec
- 14 Akumulátor
- 15 Nabíječka



- 16 Konektor
- 17 Víko nádrže, ostříkovací nástavec
- 18 Tryska, ostříkovací nástavec

Technické údaje

Přístroj	DG-CGC 1080 Set 3in1
Napětí motoru U_{max}	12 V \equiv
Jmenovité otáčky n_0	1200 min ⁻¹
Druh ochrany	IPX1
Hmotnost	asi 0,86 kg
Úroveň akustického výkonu (L_{WA}) zaručená	86 dB(A)
Vibrace (a_h) na rukojeti	1,28 m/s ² , K=1,5 m/s ²

Nůž nůžek na trávu

- Šířka nože 100 mm
- Hladina akustického tlaku
(L_{pA}) 68,8 dB(A); K_{pA} = 3 dB
- Úroveň akustického výkonu (L_{WA})
měřená 77,5 dB(A); K_{WA} = 3 dB

Nůž nůžek na keře

- Délka řezu 160 mm
- Mezera ozubení asi 8 mm
- Hladina akustického tlaku
(L_{pA}) 67,1 dB(A); K_{pA} = 3 dB
- Úroveň akustického výkonu (L_{WA})
měřená 78,6 dB(A); K_{WA} = 3 dB

Ostříkovací nástavec

- objem 1000 ml
- Hladina akustického tlaku
(L_{pA}) 71,7 dB(A); K_{pA} = 3 dB
- Úroveň akustického výkonu (L_{WA})
měřená 83,6 dB(A); K_{WA} = 2,77 dB

Hodnoty u hluku a vibrace byly stanoveny podle norem a ustanovení uvedených v prohlášení o shodě.

Uvedená hodnota emisí vibrací byla změněna podle normovaného zkušebnímu postupu a může se použít ke srovnání jednoho elektrického nářadí s jiným.

Uvedená hodnota emisí vibrací se může použít také k odhadnutí přerušení funkce.



Výstraha:

Hodnota emisí vibrací může během skutečného používání elektrického nářadí lišit od uvedené hodnoty, v závislosti na způsobu, kterým se elektrické nářadí používá.

Dle možnosti se snažte udržet co nejnižší zatížení, způsobené vibracemi. Příklady opatření ke snížení zatížení, způsobeno vibracemi, je nošení rukavic při použití nástroje a omezení pracovní doby. Přitom se musí brát v úvahu všechny části

pracovního cyklu (například doby, během kterých je elektrický nástroj vypnutý, a ty, ve kterých je sice zapnutý, ale běží bez zátěže).

Bezpečnostní pokyny



Tento přístroj může při nesprávném použití způsobit vážná poranění. Dříve než začnete s přístrojem pracovat, přečtěte si pečlivě návod k obsluze a bezpečnostní pokyny a dobře se seznamte se všemi obslužnými díly.

Grafické značky

Symboly v návodu



Výstražné značky s údaji pro zabránění škodám na zdraví anebo věcným škodám.



Hrozí nebezpečí poranění elektrickým proudem.



Příkazové značky s údaji pro prevenci škod.



Informační značky s informacemi pro lepší zacházení s nástrojem.

Grafické značky na přístroji



Před prvním uvedením do provozu si pečlivě přečtěte návod k obsluze.



Varování!



Přístroj dobíhá.



Přístroj nepoužívejte v dešti, při špatných povětrnostních podmínkách, ve vlhkém prostředí nebo na mokrých živých plotech nebo trávnicích.



Nebezpečí poranění odmrštěním dílů!



Ostatní osoby se nesmí pohybovat v rizikové oblasti.



Údaj o hladině hluku L_{WA} v dB



Elektrická zařízení nepatří do domácího odpadu.

Piktogram na ostříkovacím nástavci:



Před skladováním vyprázdněte ostříkovací nástavec.



Nestříkejte na lidi ani zvířata.



Nepoužívejte hořlavé kapaliny.



Uchovávejte přístroj mimo dosah dětí.



Nevdechujte výpary!



Otevření/zavření víka nádrže



Regulace trysky ostříkovacího nástavce

MAX

$\frac{2}{3}$

$\frac{1}{3}$

MIN

Ukazatel stavu naplnění

Všeobecné bezpečnosti pokyny pro elektrické nářadí



VAROVÁNÍ! Přečtěte si všechny bezpečnostní pokyny a instrukce.

Opomenutí při dodržování bezpečnostních pokynů a instrukcí mohou způsobit úder elektrickým proudem, požár a/nebo těžká zranění.

Všechny bezpečnostní pokyny a instrukce uchovejte pro budoucnost.

Pojem „elektrický nástroj“ používaný v bezpečnostních pokynech se vztahuje na elektrické nástroje napájené ze sítě (se síťovým kabelem) a na elektrické nástroje napájené akumulátorem (bez síťového kabelu).

1) BEZPEČNOST PRACOVIŠTĚ

- a) **Udržujte svůj pracovní úsek čistý a dobře osvětlený.** Nepořádek anebo neosvětlené pracovní oblasti mohou vést k nehodám.
- b) **Nepracujte s elektrickým nástrojem v okolí ohroženém výbuchem, v kterém se nachází hořlavé tekutiny, plyny anebo prachy.** Elektrické nástroje vytváří jiskry, které mohou zapálit prach anebo páry.
- c) **Během používání elektrického nástroje udržujte děti a jiné osoby vzdáleně od sebe.** Při nepozornosti můžete ztratit kontrolu nad nástrojem.

2) ELEKTRICKÁ BEZPEČNOST

- a) **Přípojná zástrčka elektrického nástroje se musí hodit do zásuvky. Zástrčka se nesmí žádným způsobem změnit. Nepoužívejte žádné adaptérové zástrčky ve spojení elektrickými nástroji s ochranným**

uzemněním. Nezměněné zástrčky a vhodné zásuvky zmenšují riziko elektrického úderu.

- b) Vyvarujte se tělesnému kontaktu se zemněnými povrchy jako jsou roury, topná tělesa, sporáky a ledničky.** Existuje zvýšené riziko skrze elektrický úder, když je Vaše tělo zemněné.
- c) Nevystavujte elektrický nástroj dešti anebo mokru.** Vniknutí vody do elektrického nástroje zvyšuje riziko elektrického úderu.
- d) Nepoužívejte kabel k jinému účelu, jako je nošení nebo zavěšení elektrického nástroje anebo vytažení zástrčky ze zásuvky. Udržujte kabel vzdáleně od žáru, od oleje, od ostrých hran anebo od pohybujících se částí nástrojů.** Poškozené anebo zamotané kabely zvyšují riziko elektrického úderu.
- e) Když pracujete s elektrickým nástrojem pod širým nebem, pak použijte pouze prodlužovací kabely, které jsou vhodné i pro venkovní oblast.** Použití prodlužovacího kabelu vhodného pro venkovní oblast, zmenšuje riziko elektrického úderu.
- f) Je-li provoz elektrického nástroje ve vlhkém prostředí nevyhnutelný, použijte proudový chránič(Residual Current Device). Použití proudového chrániče (Residual Current Device) zabrání riziku úrazu elektrickým proudem.**

3) BEZPEČNOST OSOB

- a) Buďte pozorní, dbejte na to, co děláte a ust'íte se s elektrickým nástrojem rozumně do práce. Nepoužívejte elektrický nástroj, když jste unaveni anebo pod vlivem drog, alkoholu anebo léků.** Jediný okamžik nepozor-

nosti při používání elektrického nástroje může vést k vážným poraněním.

- b) Noste osobní ochrannou výstroj a vždy ochranné brýle.** Nošení osobní ochranné výstroje, jako je protiskluzová bezpečnostní obuv, ochranná přilba a ochrana sluchu, snižuje riziko poranění.
- c) Vyvarujte se nezáměrnému uvedení do provozu. Přesvědčte se o tom, že je elektrický nástroj vypnutý předtím, než ho připojíte na napájení elektrickým proudem, než ho zvednete anebo nesete.** Když při nošení elektrického nástroje držíte prst na spínači anebo když tento nástroj v zapnutém stavu připojíte na napájení elektrickým proudem, pak toto může vést k nehodám.
- d) Odstraňte nastavovací nářadí anebo šroubováky předtím, než elektrický nástroj zapnete.** Nářadí anebo klíč, který se nachází v otáčející se části nástroje, může vést k poraněním.
- e) Vyvarujte se abnormálního držení těla. Zabezpečte bezpečnou stabilitu pod nohama a udržujte vždy rovnováhu, toto platí zejména pro práci na svazích.** To Vám umožní lépe kontrolovat elektrický nástroj v neočekávaných situacích.
- f) Vyvarujte se abnormálnímu držení těla. Postarejte se o bezpečný postoj a udržujte vždy rovnováhu.** Tímto můžete v neočekávaných situacích lépe kontrolovat elektrický nástroj.
- g) Noste vhodný oděv. Nenoste žádné volné oblečení anebo šperky. Udržujte vlasy, oděv a rukavice vzdáleně od pohybujících se částí.** Volné oblečení, šperky anebo dlouhé vlasy mohou být zachycené pohybujícími se částmi.
- h) Přecházejte, když přístroj držíte v ruce.** Nepobíhejte.

i) **Nedotýkejte se žádných pohyblivých součástí, dokud všechny pohyblivé díly se zcela nezastaví.** Hrozí nebezpečí poranění.

4) POUŽÍVÁNÍ A OŠETŘOVÁNÍ ELEKTRICKÉHO NÁSTROJE

a) **Nepřetěžujte tento nástroj. Použijte pro svoji práci elektrické nářadí, určené pro tento účel.** S vhodným elektrickým nástrojem pracujete v udaném výkonovém rozsahu lépe a bezpečněji.

b) **Nepoužívejte žádné elektrické nářadí, jehož spínač je defektní.** Elektrické nářadí, které se již nedá za- nebo vypnout, je nebezpečné a musí být opravené.

c) **Vytáhněte zástrčku ze zásuvky předtím, než provedete nastavování na nástroji, než vyměníte části příslušenství anebo než nástroj odložíte.** Toto preventivní bezpečnostní opatření zabrání neúmyslnému startu elektrického nástroje.

d) **Uložte nepoužívaný elektrický nástroj mimo dosahu dětí. Nepřenechávejte používání tohoto nástroje osobám, které s tímto nástrojem nejsou obeznámené anebo tyto pokyny nečetly.** Elektrické nástroje jsou nebezpečné, když je používají nezkušené osoby.

e) **Ošetřujte pečlivě tento elektrický nástroj. Kontrolujte, jestli pohyblivé díly bezvadně fungují a neváznou, jestli jsou části zlomené anebo natolik poškozené, že je funkce elektrického nástroje narušena. Nechte poškozené části před použitím nástroje opravit.** Příčiny mnohých nehod tkví ve špatně udržovaných elektrických nástrojích.

f) **Udržujte řezné nástroje ostré a čisté.** Pečlivě ošetřované řezné nástroje s ostrými řeznými hranami se méně zaseknou a lépe se vedou.

g) **Používejte tento elektrický nástroj, jeho příslušenství, vložné nástroje atd. v souladu s těmito instrukcemi.** Zohledněte přitom pracovní podmínky a činnost, která se má vykonávat. Používání elektrického nástroje pro jiné účely, než pro které je určený, může vést k nebezpečným situacím.

5) SERVIS

a) **Svoje elektrické nářadí nechte opravit pouze kvalifikovaným odborným personálem a jenom pomocí originálních náhradních dílů.** Tímto se zajistí to, že bezpečnost elektrického nářadí zůstává zachována.

Speciální bezpečnostní pokyny pro akumulátorové nůžky na trávu a keře

SPECIÁLNÍ BEZPEČNOSTNÍ POKYNY PRO NŮŽKY NA ŽIVÝ PLOT

- **Udržujte všechny části těla vzdáleně od řezného nože. Nepokoušejte se při běžícím noži odstranit řezivo anebo řezaný materiál držet. Odstraňte zaseknuté řezivo pouze při vypnutém nástroji.** Jediný moment nepozornosti při používání nůžek na živé ploty může vést k těžkým poraněním.
- **Noste nůžky na živé ploty při zastaveném noži za rukojeť. Při transportu anebo uložení nůžek na živé ploty vždy na ně navlečte ochranný kryt.** Pečlivé zacházení s nástrojem zmenšuje nebezpečí poranění skrze nůž.

- **Držte tento elektrický nástroj za izolované povrchy rukojetě, jelikož se krájčka může dostat do styku se skrytými vodiči proudu.** Kontakt krájčky s vedením pod napětím, může uvést kovové díly nástroje do stavu pod napětím a tímto přivodit elektrický úder.
- **Udržujte kabel vzdáleně od oblasti řezání.** V průběhu pracovního postupu může být kabel v křoví zakrytý a nedopatřením protnutý.
- **Před prováděním prací prohledejte živý plot, zda se v něm nenacházejí skryté objekty, např. drát atd.** Tak zabráníte poškození přístroje.
- **Držte nůžky na živý plot správně, např. oběma rukama za rukojeti v případě, že jsou k dispozici dvě rukojeti.** Ztráta kontroly nad přístrojem může vést ke zranění.

Speciální bezpečnostní pokyny k ostříkovacímu nástavci

- a) **Uchovávejte ostříkovací nástavec mimo dosah dětí.**
- b) **Používejte ostříkovací nástavec pouze v dobře větraném prostoru.**
- c) **Stříkejte po větru, pryč od lidí, zvířat a potravin.**
- d) **Při práci s ostříkovacím nástavcem nejzte ani nepijte.**
- e) **Nesměřujte ostříkovací nástavec na otevřený oheň.**
- f) **Dodržujte místní předpisy.**
- g) **Zabraňte chodu naprázdno ostříkovacího nástavce.**
- h) **Dodržujte veškeré pokyny týkající se ochranného prostředku na rostliny, které používáte v ostříkovacím nástavci.**
V případě potřeby noste ochranné brýle a rukavice nebo jiné doporučené ochranné prostředky.

- i) **Nepoužívejte teplé, leptavé, hořlavé, žíravé nebo teplo vytvářející kapaliny v ostříkovacím nástavci.**
- j) **Mějte ruce a paže od trysky pryč, když ostříkovací nástavec běží.**
- k) **Pokud přijдете do kontaktu s chemikáliemi, postupujte podle pokynů na použitém výrobku a vyhledejte okamžitou lékařskou pomoc.**

Další bezpečnostní pokyny



Výstraha! Děti, osoby s omezenými fyzickými, smyslovými či psychickými schopnostmi nebo osobám s nedostatečnými zkušenostmi a vědomostmi či osobám, které se neoznámily s pokyny, není dovoleno stroj používat. V místních předpisech může být stanoveno věkové omezení uživatelů.

Jsou-li v blízkosti osoby, zejména děti nebo domácí zvířata, se přístroj nesmí provozovat.



Pro vaši osobní bezpečnost:

Noste vhodný pracovní oděv, jako je pevná obuv s neklouzavou podrážkou, silné, dlouhé kalhoty, rukavice a ochranné brýle. Při delším používání zařízení noste ochranu sluchu. Nenoste dlouhý oděv ani šperky, protože by je mohly zachytit za pohybující se části. Přístroj nepoužívejte, jestliže chodíte bosí nebo nosíte otevřené sandály.



- a) **Přístroj zapněte pouze tehdy, jestliže jsou ruce, nohy a jiné části těla v bezpečné vzdálenosti od přístroje.** Hrozí nebezpečí pořezání.
- b) **Dávejte pozor, abyste si neporanili ruce a nohy řezacími prvky.**

- c) **Před zahájením práce s přístrojem odstraňte síťovou část. Nepoužívejte prodlužovací kabel.** Síťová část může být používána jen v uzavřených prostorech. Proniknutím vody se zvyšuje riziko elektrického úrazu.
- d) **Nůžky na keře nepoužívejte v kombinaci s teleskopickou násadou.** Hrozí nebezpečí pořezání.
- e) **Přístroj je určen pro stříhání živých plotů. Pomocí přístroje nestříhejte větve, tvrdé dřevo a podobně.** Tak zabráníte poškození přístroje.
- f) **Nepokoušejte se uvolnit zablokaný/zaseknutý list, dokud přístroj nevypnete.** Hrozí nebezpečí úrazu.
- g) **Nejdříve se musí přístroj vypnout a vytáhnout akumulátor**
- jestliže ponecháváte přístroj bez dozoru
 - než odstraníte blokace
 - než začnete provádět kontrolu, údržbu nebo čištění
 - jestliže jste se dotkli cizího tělesa
 - kdykoliv stroj začne nezvykle vibrovat
- Takto zabráníte nehodám a poraněním.
- h) **Dojde-li během provozu k nehodě nebo poruše, musí se přístroj okamžitě vypnout. Zranění řádně ošetřete nebo vyhledejte lékařskou pomoc.** Při odstraňování poruch si přečtěte kapitulu „Hledání chyb“ nebo se obraťte na naše servisní centrum.
- i) **Zamezte provozu stroje při špatném počasí, zejména při nebezpečí blesku.** Hrozí nebezpečí zranění v důsledku zásahu elektrickým proudem.

Zbývající rizika

I když toto elektrické nářadí obsluhujete v souladu s předpisy, stále existují zbývající rizika. V souvislosti s technologií a konstrukcí tohoto elektrického nářadí se mohou vyskytovat následující rizika:

- a) zranění pořezáním
- b) poškození sluchu, pokud není nasazena vhodná ochrana sluchu.
- c) Zranění očí, pokud se nenosí žádná vhodná ochrana očí.
- d) poškození zdraví plynoucí z vibrací ruky a paže, pokud se přístroj používá delší dobu nebo není náležitě veden a udržován.



Varování! Toto elektrické nářadí vytváří během provozu elektromagnetické pole. Toto pole může za určitých okolností omezovat aktivní nebo pasivní lékařské implantáty. Pro snížení nebezpečí vážného nebo smrtelného zranění doporučujeme osobám s lékařskými implantáty před obsluhou stroje konzultovat implantát se svým lékařem a výrobcem.



Pozor! Dodržujte bezpečnostní pokyny, uvedené v návodu k obsluze Vašeho akumulátoru.

Obsluha



Dodržte pokyny k ochraně před hlukem a místní předpisy.



Zastrčení/výměna příslušenství



Dbejte na to, abyste přístroj před každým zastrčením nebo výměnou příslušenství vypnuli a vyjmuli akumulátor, aby se zabránilo nebezpečí a zranění.

Zastrčení příslušenství

1. Nasadte nůž nůžek na trávu (12), nůž nůžek na křoví (10) nebo ostříkovací nástavec (13) na konektor (16) na spodní straně hlavy přístroje (1).
 2. Zatlačte příslušenství směrem k hlavě přístroje (1).
Slyšitelně zacvakne.
- Sejmutí příslušenství:**
3. Stiskněte odblokovací tlačítka (8) na hlavě přístroje (1) a sejmete příslušenství (10/12/13).

A Zapínání a vypínání

1. Případně před zapnutím sejmete ochranu nože (9/11).
2. Pro zapnutí přesuňte blokování zapnutí (3) směrem vpřed a stiskněte zapínač/vypínač (5). Pak blokování zapnutí uvolněte. Přístroj běží s maximální rychlostí.
3. Při vypínání uvolněte zapínač/vypínač (5).



Po vypnutí přístroje se nože ještě nějakou dobu pohybují. Nechejte nože zcela zastavit. Nedotýkejte se pohybujících se nožů a nebrzděte je. Nebezpečí zranění!

Všeobecné pokyny k práci

- Před každým použitím přístroje zkontrolujte případné zjevné vady, např. uvolněné, opotřebované nebo poškozené součásti.
- Dodržujte pokyny pro údržbu a čištění přístroje.

Nastavení pracovního úhlu

C Naklonění držadla přístroje:

Držadlo přístroje (4) má 3 úhly sklonu:

1. Stiskněte odjištění (6) a nakloňte držadlo přístroje (4) do požadovaného úhlu.
2. Odjištění (6) pusťte, držadlo přístroje (4) zaskočí.

D Otáčení hlavou přístroje:

Hlava přístroje (1) má 7 poloh:

1. Vytáhněte odjištění (7) směrem dolů a otočte hlavu přístroje (1) do požadované polohy.
2. Odjištění (7) pusťte, hlava přístroje (1) zaskočí.

Použití nůžek na trávu / nůžek na křoví



Při stříhání se ujistěte, že se do nože nedostanou žádné předměty, jako jsou drát, kovové části, kameny apod. To může vést k poškození stříhacího zařízení. Při zablokování nože pevnými předměty přístroj ihned vypněte.

- Zkontrolujte upevnění šroubů v žíhací liště.
- Používejte pouze ostré nože, abyste dosáhli dobrého řezného výkonu a chránili přístroj a akumulátor.
- Během práce nezatěžujte přístroj tak, že by došlo k jeho zastavení.

Práce s nůžkami na trávu

- Tráva se nejlépe kosí, když je suchá a není příliš vysoká.

Práce s nůžkami na křovi

- Pohybuje přístrojem rovnoměrně vpřed nebo obloukovitým pohybem nahoru a dolů.
- Díky oboustranným řezacím lištám lze řezat v obou směrech nebo pohybem sem a tam ze strany na stranu.

B Použití s ostříkovacím nástavcem

 Do nádrže lze nalít vodu nebo ve vodě rozpustné přípravky na ochranu rostlin.

 Dodržujte bezpečnostní pokyny a pokyny výrobce přípravku na ochranu rostlin. Používejte ochranné prostředky doporučené výrobcem.

 Naplňte nádrž **ještě před** nastrčením ostříkovacího nástavce (13) na hlavu přístroje (1).

 Zabraňte chodu naprázdno ostříkovacího nástavce (13).

1. Otevřete víko nádrže (17) a naplňte ostříkovací nástavec (13).
2. Víko nádrže (17) zavřete.
3. Nastrčte ostříkovací nástavec na hlavu přístroje (1). (Viz „Zastrčení/výměna příslušenství“)
4. Nastavte stříkací hlavu otáčením trysky (18).

 **Kontrola hladiny naplnění:** Držte ostříkovací nástavec, namontovaný na hlavě přístroje, svisle. Tak můžete přečíst nápisy (**MAX**, $\frac{2}{3}$, $\frac{1}{3}$ a **MIN**) a odečíst hladinu naplnění.

Čištění/Údržba

 **Práce, které nejsou popsány v tomto návodu, nechte provést naším servisním střediskem. Používejte jen originální díly. Hrozí nebezpečí úrazu!**

 **Před veškerými pracemi vyjměte akumulátor. Hrozí nebezpečí zranění.**

 Nepoužívejte čisticí prostředky, popř. rozpouštědla. Mohli byste tím přístroj neopravitelně poškodit. Chemické substance mohou napadnout díly přístroje z umělé hmoty.

 Při manipulaci s noži (**A** 10/12) noste rukavice. Hrozí nebezpečí pořezání.

Pravidelně provádějte následující údržbářské práce a čištění. Tím se zaručí dlouhé a spolehlivé používání:

- Zkontrolujte, zda nejsou kryty a ochranná zařízení poškozená a zda správně sedí. Případně je vyměňte.
- Nikdy neprovazujte stroj s vadnými ochrannými zařízeními nebo ochrannými kryty nebo bez ochranného zařízení, nebo s poškozeným nebo opotřebovaným kabelem.
- Vzduchová šterbina, skříň motoru a rukojeti přístroje musí být stále čisté. K čištění použijte vlhký hadřík nebo kartáč.

- Nůž stále udržujte v čistotě. Po každém použití přístroje musíte
 - vyčistit nůž (hadříkem a olejem);
 - namazat lištu nože
- Lehké zuby u ostří můžete vyhladit sami. Ostří obtáhněte olejovým brouskem. Pouze ostré nože zaručují dobrý výkon při stříhání.
- Tupé, ohnuté nebo poškozené nože se musí vyměnit.
- Vyčistěte ostříkovací nástavec (**A** 13) čistou vodou za použití osobních ochranných prostředků (např. rukavice, brýle). Tekutiny zlikvidujte podle pokynů výrobce pro použití ve vodě rozpustných přípravků na rostliny.
- Nepoužívejte žádné agresivní prostředky k čištění ostříkovacího nástavce (**A** 13).
- V případě ucpání vyčistěte trysku (**A** 18) tenkou jehlou.

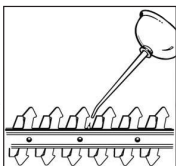

Neručíme za škody vyvolané našimi přístroji, pokud budou způsobeny neodbornou opravou nebo použitím neoriginálních dílů, popř. použitím, které nebude v souladu s určením.

Skladování

- Přístroj uchovávejte v dodané ochranné nože, v suchu a mimo dosah dětí.
- Před skladováním vyprázdněte ostříkovací nástavec (**A** 13) a vyčistěte jej.

Likvidace a ochrana životního prostředí

Přístroj, příslušenství a obal zavezte k ekologické likvidaci.



Elektrická zařízení nepatří do domácího odpadu.



Li-Ion

Nevyhazujte akumulátory do domácího odpadu, do ohně (nebezpečí exploze) anebo do vody. Poškozené akumulátory mohou škodit životnímu prostředí a Vašemu zdraví, když uniknou jedovaté páry anebo tekutiny.

- Přístroj likvidujte podle místních předpisů. Přístroj odevzdejte ve sběrném středisku, které zajistí jeho ekologickou recyklaci. Zeptejte se ohledně tohoto svého místního likvidátora odpadů anebo v našem servisním středisku.
- Likvidaci vašich zaslaných poškozených přístrojů provádíme bezplatně.
- Přivádějte odříznuté větve ke kompostování a nezhazujte je do kontejneru na odpadky.
- Tekutiny zlikvidujte podle pokynů výrobce.

Náhradní díly/příslušenství

Náhradní díly a příslušenství obdržíte na stránkách
www.service-deltafox.de

V případě jakýchkoliv dalších dotazů se obraťte na servisní středisko / „Service-Center“ (viz „Service-Center“).

Pol.	Označení	Č. artiklu
A 9	Ochrana nože na keře	91105281
A 10	Nůž na keře	13700055
A 11	Ochrana nože na trávu	91105282
A 12	Nůž na trávu	13699996
A 13	Ostříkovací nástavec	91105280

Hledání chyb

Problém	Možná příčina	Odstranění chyb
Zařízení nena-startuje	Přístroj je vybitý	Nabijte přístroj (dodržujte samostatný návod k obsluze pro akumulátor a nabíječku)
	Blokování zapnutí (A 3) není stisknuto	Zapínání (viz „Obsluha“)
	Zapínač/vypínač (A 5) vadný	Oprava prostřednictvím služby zákazníkům
Špatné výsledky řezání	Příliš velké tření v důsledku nedostatečného mazání	Naolejujte (A 10/12) nůž (viz „Čištění/údržba“)
	Znečištěný nůž (A 10/12)	Vyčistěte nůž (viz „Čištění/údržba“)
	Nůž (A 10/12) je tupý nebo vykazuje nerovnosti	Nabruse nůž (viz „Čištění/údržba“) nebo jej vyměňte (viz část „Náhradní díly/příslušenství“)
	Nůž (A 10/12) je poškozený	Vyměňte nůž (viz „Náhradní díly/příslušenství“)
Ostříkovací nástavec (A 13) nestříká	Tryska (A 18) je ucpaná	Vyčistěte trysku (A 18) (viz „Čištění/údržba“)

Záruka

- Na přístroj a nabíječku poskytujeme 24 měsíční záruku. Na akumulátor poskytujeme 6 měsíční záruku. Při komerčním použití záruka zanikne.
- Škody, které byly způsobeny přirozeným opotřebením, přetížením anebo neodbornou obsluhou, jsou ze záruky vyloučeny. Určité konstrukční části podléhají jejich běžnému opotřebením a jsou proto ze záruky vyloučeny.
- Předpokladem pro poskytnutí záručního plnění je kromě toho, že byly dodrženy pokyny pro čištění a údržbu.
- S opravou nebo výměnou výrobku nezačne plynout nová záruční doba.
- Škody, které vznikly v důsledku závad materiálu anebo chyb výrobce, budou bezplatně odstraněny náhradní dodávkou anebo opravou.
Předpokladem je vrácení nerozmontovaného přístroje prodejci spolu s kupním a záručním dokladem.

Opravná

Opravy, které nespadají do záruky, můžete nechat udělat v našem servisu oproti zúčtování. Rádi vám připravíme předběžný odhad nákladů.

Můžeme zpracovávat jen ty přístroje, které byly dostatečně zabalené a odeslány vyplaceně.

Pozor: Prosím, přístroj zašlete našemu autorizovanému servisu vyčištěný a s upozorněním na závadu.

Nepřijmeme přístroje zaslané nevyplaceně jako nadměrné zboží, expres nebo jiný, zvláštní druh zásilky.

Likvidaci vašich poškozených zaslaných přístrojů provedeme bezplatně.

Turinys

Įvadas	101
Paskirtis	101
Bendrasis aprašymas	102
Pristatomas komplektas	102
Veikimo aprašymas	102
Apžvalga	102
Techniniai duomenys	102
Saugos nurodymai	103
Simboliai ir paveikslėliai	103
Bendrieji saugos nurodymai naudojant elektrinius įrankius.....	104
Specialūs saugos nurodymai	106
Purškimo priedo naudojimo specialieji saugos nurodymai	107
Papildomi saugos nurodymai.....	107
Liekamoji rizika	108
Valdymas	109
Priedų uždėjimas / keitimas	109
Įjungimas ir išjungimas	109
Bendrieji darbo nurodymai	109
Darbinio kampo nustatymas	109
Įrankio naudojimas žolei pjauti / krūmams karpyti.....	109
Purškimo priedo naudojimas.....	110
Valymas/Techninė priežiūra	110
Laikymas	111
Utilizavimas/aplinkos apsauga	111
Atsarginės dalys/Priedai	112
Klaidų paieška	112
Garantija	113
Remonto paslaugos	113
Originalios EB atitikties deklaracijos vertimas	136
Trimatis vaizdas	137
Service-Center	139

Įvadas

Dėkojame, kad pirkote naują įrenginį. Apsisprendėte įsigyti aukštos kokybės prietaisą. Gamybos metu atlikta šio prietaiso kokybės kontrolė bei jo galutinis patikrinimas. Tai užtikrina Jūsų prietaiso nepriekaištingą veikimą.



Naudojimo instrukcija yra šios prietaiso dalis. Joje pateikiami svarbūs saugos, naudojimo ir šalinimo nurodymai. Prieš naudodami prietaisą susipažinkite su visais naudojimo ir saugos nurodymais. Naudokite prietaisą taip, kaip aprašyta ir tik nurodytiems naudojimo tikslams. Laikykite instrukciją saugioje vietoje ir perduodami prietaisą tretiesiems asmenims, perduokite jiems ir visus dokumentus.

Paskirtis

Privataus naudojimo įrankis skirtas tik gyvatvorių, krūmų ir dekoratyvinių krūmų ploniems ūgliams karpyti bei padailinti, žolei prie kraštų ir nedideliuose plotuose pjauti bei augalams apipurkšti. Prietaisą gali naudoti tik suaugusieji. 16 metų neturintys jaunuoliai prietaisą gali naudoti tik prižiūrimi suaugusiųjų. Griežtai draudžiama naudoti ne pagal šioje instrukcijoje nurodytą paskirtį, nes antraip prietaisui gali būti padaryta žalos ir kilti didelis pavojus naudotojui. Prietaisą gali naudoti tik suaugusieji. Vaikams ir asmenims, kurių fizinė, jutiminė arba dvasinė geba yra ribota arba kurie neturi pakankamos patirties ir žinių, arba asmenims, kurie nesusipažino su šiais nurodymais, naudoti mašiną draudžiama! Vietos reikalavimuose gali būti nustatytas

naudotojo amžiaus apribojimas.
Gamintojas neatsako už žalą, atsiradusią dėl naudojimo ne pagal paskirtį arba netinkamo valdymo.

Bendrasis aprašymas

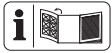

Paveikslėlius rasite puslapiuose nuo 2 iki 3.

Pristatomas komplektas

Prietaisą atsargiai išimkite iš pakuotės ir patikrinkite, ar yra visos toliau nurodytos dalys.

- Prietaisas
- Peilis žolei pjauti su peilio įmaute
- Peilis krūmams karpyti su peilio įmaute
- Purškimo priedas
- Akumuliatorius
- Kroviklis
- Eksploatavimo instrukcija Akumuliatorius/Kroviklis
- Eksploatavimo instrukcija

Veikimo aprašymas

„3-in-1“ akumuliatorinį kombinuotąjį įrankį sudaro du keičiamieji pjovimo įtaisai ir vienas purškimo priedas.

Naudojant kaip krūmų žirkles pjovimo įtaisai yra juosta su abiejose pusėse esančiais peiliais.

Saugos sumetimais griebiamųjų dantų šonai yra užapvalinti ir šie dantys išdėstyti pakaitomis, kad būtų galima sumažinti pavojų susižaloti.

Naudojant kaip žolės žirkles pjaunama žirkliniu peiliu su keliais dantimis.

Purškimo priedu galima purkšti daugybę vandenyje tirpių augalų apsaugos priemonių arba vandenį.

Informacijos apie valdymo elementų veikimą rasite tolesniuose aprašymuose.

Apžvalga

A

Prietaisas:

- 1 Įrankio galvutė
- 2 Įkrovos indikatorius (LED)
- 3 Prietaiso įjungimo blokatorius
- 4 Prietaiso rankena
- 5 Prietaiso įjungimo / išjungimo mygtukas
- 6 Atlaisvinimo įtaisas įrankio rankenai palenkti
- 7 Atlaisvinimo įtaisas įrankio galvutei pasukti
- 8 Atlaisvinimo mygtukas

Priedai:

- 9 Krūmų žirklių peilio apsauga
- 10 Krūmų žirklių peilis
- 11 Žolės žirklių peilio apsauga
- 12 Žolės žirklių peilis
- 13 Purškimo priedas
- 14 Akumuliatorius
- 15 Kroviklis

B

- 16 Kištukinė jungtis
- 17 Purškimo priedo bakelio dangtelis
- 18 Purškimo priedo purkštukas

Techniniai duomenys

Prietaisas.....DG-CGC 1080 Set 3in1

Variklio įtampa U_{maks} 12 V ===

Apsisukimų skaičius n_0 1200 min⁻¹

Apsaugos rūšisIPX1

Garso galingumo lygis (L_{WA})

nurodytas 86 dB(A)

Svorisapie 0,86 kg

Vibracija (a_h)

rankenos 1,28 m/s²; K= 1,5 m/s²

Peilis žolei pjauti

- Peilio plotis 100 mm
- Garso slėgio lygis
(L_{pA}) 68,8 dB(A); $KpA= 3$ dB
- Garso galingumo lygis (L_{WA})
išmatuotas 77,5 dB(A); $KWA= 3$ dB

Peilis krūmams karpyti

- Pjovimo ilgis 160 mm
- Atstumas tarp dantų maždaug..apie 8 mm
- Garso slėgio lygis
(L_{pA}) 67,1 dB(A); $KpA= 3$ dB
- Garso galingumo lygis (L_{WA})
išmatuotas 78,6 dB(A); $KWA= 3$ dB

Purškimo priedas

- Talpa.....1000 ml
- Garso slėgio lygis
(L_{pA}) 71,7 dB(A); $KpA= 3$ dB
- Garso galingumo lygis (L_{WA})
išmatuotas 83,6 dB(A); $KWA= 2,77$ dB

Triukšmo ir vibracijos reikšmės buvo apskaičiuotos remiantis atitiktis deklaracijoje nurodytais standartais ir nuostatomis.

Nurodyta vibracijos emisijos vertė buvo išmatuota pagal standartuose patvirtintus patikros metodus ir gali būti taikoma kitam panašiam elektriniam įrankiui.

Nurodyta vibracijos emisijos vertė gali būti taikoma pradiniam poveikiui įvertinti.



Ispėjimas: naudojant elektrinį įrankį tikroji vibracijos emisijos vertė gali skirtis nuo nurodytosios, nes ji priklauso nuo elektrinio įrankio naudojimo būdo. Stenkitės kuo labiau sumažinti vibracinį poveikį. Vibracinį poveikį galima sumažinti, pavyzdžiui, mūvint pirštines, kai dirbate su įrankiu, ir ribojant darbo laiko trukmę. Taip pat būtina atsižvelgti į visas įrankio naudojimo ciklo dalis (pvz., laiko tarpus, kai elektrinis įrankis yra išjungtas, ir laiko tarpus, kai įrankis įjungtas, tačiau veikia nenaudojamas).

Saugos nurodymai



Šis prietaisas gali sukelti didelę žalą, jei netinkamai naudojami. Siekiant išvengti žalos ir turtingą žalą, skaityti ir laikytis šių saugos instrukcijos ir susipažinti su visų centralėms.

Simboliai ir paveikslėliai

Instrukcijoje naudojami simboliai



Pavojaus ženklas su duomenimis, kaip išvengti žalos žmogui ir materialiniam turtui.



Kyla pavojus susižaloti dėl elektros šoko.



Privalomasis ženklas su duomenimis, kaip išvengti žalos materialiniam turtui.



Informacinis ženklas, kuriame pateikiama informacijos, kaip geriau naudoti prietaisą.

Paveikslėliai ant prietaiso



Kad rizika susižeisti būtų mažesnė, perskaitykite eksploatavimo instrukciją.



ATSARGIAI!



Įjungus variklį pjovimo įrankiai dar sukasi iš inercijos.



Prietaiso negalima palikti lyjant lietuvi arba drėgmėje.



Pavojus susižeisti dėl išsviedžiamų dalių.



Aplink veikiančių prietaisų negali būti asmenų.



Garso galios lygio L_{wa} nurodymas dB.



Elektros prietaisų ir akumuliatoriaus negalima išmesti kartu su buitinėmis atliekomis.

Piktogramos ant purškimo priedo:



Prieš padėdami laikyti ištuštinkite purškimo priedą.



Nepurškite ant žmonių ir gyvūnų.



Nenaudokite degių skysčių.



Įrankį laikykite vaikams nepasiekiamoje vietoje.



Neįkvėpkite garų!



Bakelio dangtelio atidarymas / uždarymas



Purškimo priedo purkštuko reguliavimas

MAX

$\frac{2}{3}$

Pripildymo lygio užrašas

$\frac{1}{3}$

MIN

Bendrieji saugos nurodymai naudojant elektrinius įrankius



Dėmesio! Perskaitykite visus saugos nurodymus ir instrukcijas. Jei nepaisysite tam tikrų saugos nurodymų ir instrukcijų, galite patirti elektros šoką, gali kilti gaisras ir (arba) sunkiai susižalosite.

Saugokite visus saugos nurodymus ir instrukcijas, kad galėtumėte pasinaudoti ir vėliau.

Saugos nurodymuose naudojama sąvoka, Elektrinis įrankis” apibūdinami prie elektros tinklo jungiami elektriniai įrankiai (su maitinimo laidu) ir elektriniai įrankiai su akumuliatoriais (be elektros laido).

1) SAUGA DARBO VIETOJE

- a) **Jūsų darbo vieta turi būti švari ir tinkamai apšviesta.** Netvarkingoje arba neapšviestoje darbo vietoje gali įvykti nelaimingų atsitikimų.
- b) **Elektrinių įrankių nenaudokite potencialiai sprogoje aplinkoje, kurioje laikomi degūs skysčiai, kaupiasi dujos arba dulkės.** Elektriniai įrankiai kibirkščiuoja, todėl gali užsidegti dulkės arba garai.
- c) **Naudodami elektrinius įrankius neleiskite būti arti vaikams ir kitiems asmenims.** Jei Jūsų dėmesys nukryps, galite nebesuvaldyti prietaiso.

2) ELEKTROS SAUGA

- a) **Elektrinio įrankio prijungimo kištukas turi tikti kištukiniam lizdui.** Draudžiama keisti kištuko konstrukciją. Įžemintiems elektriniams įrankiams nenaudokite kištukų su adapteriais Nepakeistos konstrukcijos

kištukai ir tinkami kištukiniai lizdai sumažina elektros šoko riziką.

- b) **Stenkitės kūno dalimis neliesti įžemintų paviršių, pavyzdžiui, vamzdžių, šildymo sistemų, viryklių ir šaldytuvų.** Kyla didelė elektros šoko rizika, jei Jūsų kūnas yra įžemintas.
- c) **Elektrinių įrankių nepalikite lyjant lietu ir drėgmėje.** Į elektrinį prietaisą prasiskverbusi drėgmė didina elektros šoko riziką.
- d) **Elektrinio įrankio niekada neneškite paėmę už kabelio, nekabinkite ant kabelio ir paėmę už jo netraukite iš kištukinio lizdo. Laikykite kabelį atokiai nuo karščio šaltinio, alyvos, aštrių kraštų ir judančių prietaiso dalių.** Pažeisti arba susivynioję kabeliai didina elektros šoko riziką.
- e) **Jei elektrinį įrankį naudojate lauke,junkite tik prie lauke pritaikyto naudoti ilgintuvo.** Jungiant prie lauke naudoti pritaikyto ilgintuvo mažėja elektros šoko rizika.
- f) **Jei elektrinis įrankis neišvengiamai turi būti naudojamas drėgnoje aplinkoje, naudokite pažaidos srove valdomą jungtuvą („Residual Current Device“).** Naudojant pažaidos srove valdomą jungtuvą („Residual Current Device“), sumažėja elektros smūgio pavojus.

3) ASMENŲ SAUGA

- a) **Būkite atidūs, stebėkite, ką darote ir su elektriniu įrankiu dirbkite sumaniai. Nedirbkite su elektriniais įrankiais, jei esate pavargę arba vartojate narkotikus, alkoholį ar medikamentus.** Dėl vieno neatsargaus poelgio naudojant elektrinį įrankį galima sunkiai susižaloti.

- b) **Naudokite asmenines apsaugos priemones ir visada užsidėkite apsauginius akinius.** Priklausomai nuo elektrinio įrankio modelio ir naudojimo būdo naudojamos asmeninės apsaugos priemonės, pavyzdžiui, respiratorius, apsauginiai batai neslidžiu padu, apsauginis šalmas ar klausos organų apsauga sumažina riziką susižaloti.
- c) **Stebėkite, kad įrankis netikėtai neįsijungtų savaime. Įsitikinkite, kad elektrinis įrankis išjungtas ir tik tada junkite prie elektros srovės tiekimo tinklo ir (arba) akumulatoriaus, dėkite į dėklą ar neškite.** Jei nešdami elektrinį įrankį pirštą laikote ant jungiklio arba įjungtą prietaisą jungiate prie elektros srovės tiekimo tinklo, gali įvykti nelaimingas atsitikimas.
- d) **Prieš įjungdami elektrinį įrankį nuimkite nustatymo įrankius arba veržliaraktį.** Ant besisukančios prietaiso dalies likęs įrankis arba veržliaraktis gali sužaloti.
- e) **Stenkitės išlaikyti normalią kūno padėtį. Stovėkite ant stabilaus pagrindo ir bet kurioje situacijoje išlaikykite pusiausvyrą.** Taip elektrinį įrankį galėsite tinkamai kontroliuoti netikėtose situacijose.
- f) **Dėvėkite tinkamus drabužius. Nedėvėkite plačių drabužių ar papuošalų. Plaukais, drabužiais ir pirštinėmis nelieskite besisukančių dalių.** Besisukančios dalys gali sugriebti laisvus drabužius, papuošalus arba ilgus plaukus.
- g) **Jei galite įmontuoti dulkių siurbimo ir ištraukimo prietaisus, įsitikinkite, kad jie prijungti ir tinkamai naudojami.** Naudojant dulkių siurbimo prietaisą sumažinama dulkių keliamo grėsmė.
- h) **Įrankį laikydami rankoje eikite.** Nebėkite.

i) Nelieskite jokių judamųjų, pavojingų dalių, kol visos dalys visiškai nesus-tojo. Kyla pavojus susižaloti.

4) SAUGUS ELGESYS SU ELEKTRINIAIS ĮRANKIAIS IR JŲ NAUDOJIMAS

a) Prietaiso apkrova negali būti per didelė. Naudokite numatytam darbui skirtą elektrinį įrankį. Tinkamu elektriniu įrankiu geriau ir saugiau dirbti nurodytame galios diapazone.

b) Nenaudokite elektrinio įrankio, kurio jungiklis yra sugedęs. Jei elektrinio įrankio nepavyksta įjungti arba išjungti, jis kelia pavojų, todėl būtina jį suremontuoti.

c) Ištraukite kištuką iš kištukinio lizdo ir (arba) išimkite akumuliatorių ir tik tada keiskite prietaiso nuostatus, priedus arba prietaisą padėkite.

Šios atsargumo priemonės padeda išvengti netyčinio elektrinio įrankio paleidimo.

d) Nenaudojamus elektrinius įrankius laikykite vaikams nepasiekiamoje vietoje. Asmenims, nemokantiems naudoti prietaiso arba neperskaičiusiems šios instrukcijos, neleiskite naudoti prietaiso. Elektriniai įrankiai kelia pavojų, jei juos naudoja nepatyrę asmenys.

e) Rūpestingai prižiūrėkite elektrinį įrankį. Patikrinkite, ar judančios dalys tinkamai veikia, ar jos neužstringa, ar nesulūžo ir nėra pažeistos, nes tai turi neigiamos įtakos elektrinio įrankio veikimui. Prieš pradėdami naudoti prietaisą suremontuokite pažeistas dalis. Daug nelaimingų atsitikimų įvyksta, jei netinkamai atliekami elektrinių įrankių techninės priežiūros darbai.

f) Pjovimo įrankiai turi būti aštrūs ir švarūs. Rūpestingai prižiūrimi pjovimo įrankiai su pagalastomis pjovimo briaunomis rečiau užstringa ir juos daug lengviau valdyti.

g) Elektrinį įrankį, priedus, naudojamuosius įrankius ir kt. naudokite pagal šią instrukciją. Atkreipkite dėmesį į darbo sąlygas ir atliekamą darbą. Elektrinius įrankius naudojant kitiems tikslams nei numatyta, gali susidaryti pavojingų situacijų.

5) TECHNINĖ PRIEŽIŪRA

a) Savo elektrinį įrankį patikėkite remontuoti tik kvalifikuotam asmeniui, kuris naudoja originalias atsargines dalis. Taip užtikrina, kad prietaisas ir toliau bus eksploatuojamas saugiai.

Specialūs saugos nurodymai

1) SPECIALŪS SAUGOS NURODYMAI GYVATVORIŲ ŽIRKLĖMS

a) Kūno dalis laikykite atokiai nuo peilio. Veikiant peiliui nebandykite nuimti nupjautos medžiagos arba laikyti pjaunamos medžiagos. Įstrigusią nupjautą medžiagą išimkite tik išjungę prietaisą. Dėl vieno neatsargaus poelgio naudojant gyvatvorių žirkles galima sunkiai susižaloti.

b) Gyvatvorių žirkles neškite paėmę už rankenos, kai peiliai nesisuka. Ant transportuojamų ar laikomų gyvatvorių žirklių uždėkite apsauginį gaubtą. Rūpestingai elgiantis su prietaisu sumažėja pavojus susižeisti dėl peilio.

- c) **Elektrinį įrankį laikykite tik už izoliuotų laikymo paviršių, kad peilis negalėtų prisiliesti prie sulenkto srovės tiekimo laido.** Peiliui prisilietus prie įtampą tiekiančio laido metalinėms prietaiso dalims gali būti perduota įtampa, todėl kyla elektros šoko pavojus.
- d) **Prieš pradėdami dirbti patikrinkite, ar gyvatvorėje nėra sulenktų daiktų, pvz., vielos ir t. t.**
- e) **Gyvatvorių žirkles laikykite teisingai, pvz., abiem rankomis už rankenų, jei rankenos yra dvi.** Jei prietaiso nebegalėsite kontroliuoti, galite sunkiai susižaloti.
- f) **Dirbdami su prietaisu dėvėkite tinkamus drabužius ir apsaugines pirštines. Niekada neimkite ir nekelkite prietaiso už peilio.** Prisilietę prie peilio galite susižaloti.

Purškimo priedo naudojimo specialieji saugos nurodymai

- a) **Purškimo priedą laikykite atokiai nuo vaikų.**
- b) **Purškimo priedą naudokite tik gerai vėdinamoje aplinkoje.**
- c) **Purškite pavėjui, tolyn nuo žmonių, gyvūnų ir maisto produktų.**
- d) **Naudodami purškimo priedą nevalgykite ir negerkite.**
- e) **Purškimo priedo nenukreipkite į atvirą ugnį.**
- f) **Laikykites vietos taisyklių.**
- g) **Išjunkite tuščią purškimo priedą.**
- h) **Vadovaukitės visais purškimo priede naudojamos augalų apsaugos priemonės nurodymais.** Jei reikia, užsidėkite apsauginius akinius, mėvėkite pirštines ar dėvėkite kitas rekomenduojamas apsaugines priemones.

- i) **Purškimo priede nenaudokite šiltų, esdinančių, degių, šarminių ar šilumą išskiriančių skysčių.**
- j) **Purškimo priedui veikiant, plaštakas ir rankas patraukite nuo purkštuko.**
- k) **Jei cheminių medžiagų pateko ant kūno, elkitės taip, kaip nurodyta ant naudojamo gaminio ir nedelsdami kreipkitės į gydytoją.**

Papildomi saugos nurodymai



Įspėjimas! Įrenginį draudžiama naudoti vaikams ir asmenims, kurių fiziniai, jutiminiai ar protiniai gebėjimai silpnesni arba kurie turi mažiau patirties ir (arba) žinių, bei asmenims, nesusipažinusiems su nurodymais. Naudotojų amžių gali riboti vietos taisyklės. Nenaudokite įrenginio, jei netoliese yra žmonių, ypač vaikų, arba naminių gyvūnų.



Dėl Jūsų pačių saugumo dėvėkite tinkamus apsauginius drabužius, pavyzdžiui, apsauginius batus neslystančiu padu, tvirtas, ilgąs kelnes, pirštines, užsidėkite apsauginius akinius ir klausos organų apsaugą. Ilgiau naudodami prietaisą dėvėkite klausos apsaugą. Ilgiau naudodami prietaisą dėvėkite klausos apsaugą. Nedėvėkite ilgų drabužių ar papuošalų, nes juos gali sugriebti judančios dalys. Niekada nenaudokite prietaiso neapsiavę batais arba apsiavę atvirus sandalus.

- a) **Kad sumažėtų elektros smūgio rizika, prieš valydami kroviklį, ištraukite jo kištuką iš elektros lizdo.**

- b) Įrenginį įjunkite tik tada, kai rankos, kojos ir kitos kūno dalys yra saugiu atstumu nuo įrenginio. Galite susižaloti įsijpaudami.
- c) Būkite atidūs, kad nesusižalotumėte rankų ir kojų pjovimo elementais.
- d) Prieš dirbdami su įrenginiu nuimkite maitinimo bloką. Nenaudokite ilgintuvo. Maitinimo bloką galima naudoti tik uždaroje patalpose. Dėl patekusio vandens padidėja elektros smūgio rizika.
- e) Nenaudokite krūmų žirklių kartu su teleskopiniu kotu. Galite susižaloti įsijpaudami.
- e) Krūmų žirkklės skirtos gyvatvorėms kirpti. Įrenginys nėra skirtas šakoms, kietai medienai pjauti ar kitiems tikslams. Tokiu būdu išvengsite įrenginio sugadinimo.
- f) Neišjungę įrenginio nemėginkite pašalinti užsiblokavusių / užstrigusių dalių. Gresia sužalojimo pavojus.
- g) Visada pirmiausia išjunkite įrankį ir išimkite akumuliatorių
- jei paliekate įrenginį be priežiūros;
 - prieš pašalindami užsiblokavusias dalis;
 - prieš tikrindami, valydami ar atlikdami techninę priežiūrą;
 - jei atsiremiate į pašalinį objektą;
 - jei įrenginys pradeda neįprastai vibruoti. Taip elgdamiesi išvengsite nelaimingų atsitikimų ir sužeidimų.
- h) Įvykus nelaimingam atsitikimui arba sutrikimui eksploatavimo metu, įrenginį nedelsdami išjunkite. Tinkamai pasirūpinkite pažeidimais arba kreipkitės į gydytoją. Norėdami pašalinti triktis, skaitykite skyrių „Klaidų paieška“ arba susisiekite su mūsų techninės priežiūros centru.
- i) stenkitės nenaudoti įrankio blogu oru, o ypač žaibuojant. Gresia sužalojimo pavojus dėl elektros smūgio.

LIEKAMOJI RIZIKA

Net jei šis elektrinis įrankis naudojamas pagal nurodymus visada galima tikėtis liekamosios rizikos. Dėl šio elektrinio įrankio modelio ir konstrukcijos gali kilti toliau nurodyti pavojai:

- a) pavojus įsijpauti.
- b) pavojus pažeisti klausos organus, jei nenaudojama klausos organų apsauga;
- c) Žala akių, jei tinkama akių apsauga nėra dėvima.
- d) kyla pavojus sveikatai dėl rankos ir plaštakos siūbuojamųjų judesių, jei prietaisas naudojamas ilgai arba naudojamas netinkamai ir neatliekami techninės priežiūros darbai.



Įspėjimas! Naudojant šį elektrinį įrankį susidaro elektromagnetinis laukas. Tam tikromis aplinkybėmis šis laukas gali turėti neigiamos įtakos aktyviems arba pasyviems medicininiams implantams. Kad būtų galima sumažinti sudėtingų arba mirtinų sužalojimų pavojų, asmenims, turintiems medicininius implantus, prieš pradėdant naudoti prietaisą rekomenduojame pasitarti su savo gydytoju arba medicininių implantų gamintoju.



Dėmesio! Atkreipkite dėmesį į saugos nurodymus, kuriuos rasite savo akumulatoriaus naudojimo instrukcijoje.

Valdymas



Laikykitės apsaugos nuo triukšmo ir vietos taisyklių.



Priedų uždėjimas / keitimas



Kad išvengtumėte pavojų ir nesusižalotumėte, prieš uždėdami ar keisdami priedus visada išjunkite įrankį ir išimkite iš jo akumuliatorių.

Priedų uždėjimas

1. Peilį žolei pjauti (12), peilį krūmams karpyti (10) arba purškimo priedą (13) uždėkite ant kištukinės jungties (16) įrankio galvutės (1) apačioje.
2. Priedą paspauskite link įrankio galvutės (1). Priedas girdimai užsifiksuoja.

Priedų nuėmimas:

3. Paspauskite atlaisvinimo mygtuką (8) įrankio galvutėje (1) ir nuimkite priedą (10/12/13).



Ijungimas ir išjungimas

1. Jei reikia, prieš įjungdami nuimkite peilio įmatę (9/11).
2. Norėdami įjungti įrankį, jungiklio užraktą (3) pastumkite į priekį ir paspauskite įjungiklį / išjungiklį (5). Tada jungiklio užraktą (3) atleiskite. Įrankis veikia didžiausiu greičiu.
3. Kai įrankį norite išjungti, atleiskite įjungiklį / išjungiklį (5).



Išjungus prietaisą peiliai kurį laiką dar veikia iš inercijos. Palaukite, kol peiliai visiškai sustos. Nelieskite judančių peilių ir ne-

bandykite jų sustabdyti. Pavojus susižaloti!

Bendrieji darbo nurodymai

- Kas kartą prieš naudodami įrankį patikrinkite, ar nėra matomų trūkumų, pvz., atsilaisvinsiuų, nusidėvėjusių arba apgadintų dalių.
- Atkreipkite dėmesį į įrankio techninės priežiūros ir valymo nurodymus.

Darbinio kampo nustatymas



Įrankio rankenos palenkimas:

Įrankio rankeną (4) galima palenkti 3 kampais:

1. Paspauskite atlaisvinimo įtaisą (6) ir įrankio rankeną (4) palenkite norimu kampu.
2. Atleidus atlaisvinimo įtaisą (6,) įrankio rankena (4) užsifiksuoja.



Įrankio galvutės pasukimas:

Įrankio galvutę (1) galima nustatyti į 7 padėtis:

1. Atlaisvinimo įtaisą (7) patraukite žemyn ir įrankio galvutę (1) pasukite į norimą padėtį.
2. Atleidus atlaisvinimo įtaisą (7,) įrankio galvutė (1) užsifiksuoja.

Įrankio naudojimas žolei pjauti / krūmams karpyti



Pjaudami ar karpydami stebėkite, kad į peilį nepatektų jokių daiktų, pvz., vielos, metalinių dalių, akmenų ir pan. Jie gali apgadinti pjovi-

mo įtaisą. Kietiems daiktams užblo- kavus peilius, nedelsdami išjunkite įrankį.

- Patikrinkite, ar varžtai peilių juostoje tvirtai laikosi.
- Naudokite tik aštirus peilius – tada kokybiškai nupjausite bei nukarpysite ir tausosite įrankį bei akumuliatorių.
- Dirbdami saugokite įrankį nuo labai didelių apkrovų, galinčių sustabdyti įrankį.

Žolės žirklių naudojimas

- Geriausiai nupjaunama sausa ir ne per aukšta žolė.

Krūmų žirklių naudojimas

- Įrankį tolygiai stumkite pirmyn arba lan- ku vedžiodami aukštyn ir žemyn.
- Dvipusė peilių juosta leidžia pjauti abiem kryptimis arba švytuojant iš vi- enos pusės į kitą.

B Purškimo priedo naudoji- mas

 Bakelį galima pripildyti vandens arba vandenyje tirpių augalų apsaugos priemonių.

 Atkreipkite dėmesį į augalų apsau- gos priemonės gamintojo saugos bei kitus nurodymus. Dėvėkite gamintojo rekomenduojamas apsau- gines priemones.

 Bakelį pripildykite **prieš** uždėdami purškimo priedą (13) ant įrankio galvutės (1).

 Išjunkite tuščią purškimo priedą (13).

1. Atidarykite bakelio dangtelį (17) ir pri- pildykite purškimo priedą (13).
2. Uždarykite bakelio dangtelį (17).
3. Purškimo priedą uždėkite ant įrankio galvutės (1). (Žr. „Priedų uždėjimas / keitimas“)
4. Pasukdami purkštuką (18) nustatykite purškimo galvutę.



Pripildymo lygio patikra: Ant įrankio galvutės uždėtą purškimo priedą laikykite vertikaliai. Pripil- dymo lygį nustatysite pasižiūrėję į užrašus (**MAX**, $\frac{2}{3}$, $\frac{1}{3}$ ir **MIN**).

Valymas/Techninė priežiūra



Šioje instrukcijoje **nenurodytus darbus paveskite atlikti mūsų techninės priežiūros centro darbuotojams. Naudokite tik origi- nalias dalis. Pavojus susižaloti!**



Prieš kaip nors tvarkydami įrankį išimkite akumuliatorių. Kyla pavojus susižaloti.



Nenaudokite jokių stiprių valymo priemonių ar tirpiklių. Jie gali ne- grįžtamai sugadinti prietaisą.



Dirbdami su peiliais užsidėkite piršti- nes (A 10/12). Pavojus susižaloti!

Reguliariai atlikite toliau nurodytus tech- ninės priežiūros ir valymo darbus. Atliekant šiuos darbus užtikrinamas ilgas ir patikimas naudojimas.

- Patikrinkite, ar gaubtai ir apsauginiai įrenginiai nepažeisti ir stipriai pritvirtin- ti. Prireikus juos pakeiskite.
- Niekada nenaudokite įrenginio su

sugedusiais apsauginiais įtaisais arba gaubtais ar be apsauginių įtaisų arba su pažeistu ar nusidėvėjusiu kabeliu.

- Prietaiso ventiliacinės angos, variklio korpusas ir rankenos turi būti švarios. Tam naudokite drėgną šepetą arba šepetį.
- Prietaisas visada turi būti švarus. Po kiekvieno prietaiso naudojimo privalote
 - nuvalyti peilį (alyva sudrėkinta šluoste);
 - peilių juostą sutepti alyva naudojami alyvos tepalinę arba purškalą.
- Nestiprūs įbrėžimai ant ašmenų gali išsilyginti patys. Tam ašmenis pabraukykite galąstuvu. Tik aštrūs peiliai gali pjauti tinkama galia.
- Bukus, sulenktus arba pažeistus peilius reikia pakeisti.
- Purškimo priedą (A 13) išplaukite švari vandeniu dėvėdami asmenines apsaugines priemones (pvz., pirštines, apsauginius akinius). Skysčius pašalinkite vadovaudamiesi naudotos vandenyje tirpios augalų apsaugos priemonės gamintojo nurodymais.
- Purškimo priedo (A 13) nevalykite agresyviomis priemonėmis.
- Užsikimšusį purkštuką (A 18) išvalykite plona adata.

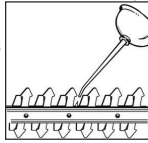

Laikymas

- Prietaisą laikykite peilio apsaugoje, sausoje ir vaikams nepasiekiamoje vietoje.
- Prieš padėdami laikyti, ištuštinkite ir išvalykite purškimo priedą (A 13).

Utilizavimas/aplinkos apsauga

Prietaisą, priedus ir pakuotę perduokite utilizuoti aplinkos apsaugos atliekų utilizavimo įstaigai.



Elektros prietaisų ir akumuliatoriaus negalima išmesti kartu su buitinėmis atliekomis.



Akumuliatoriaus neišmeskite kartu su buitinėmis atliekomis, nemeskite į ugnį (pavojus, kad sprogs) ar į vandenį. Pažeisti akumuliatoriai gali padaryti žalos aplinkai ir Jūsų sveikatai, jei prasiskverbėtų nuodingų garų arba skysčių.

- Prietaisą utilizuokite pagal vietoje galiojančius potvarkius. Prietaisą nuvežkite į naudotų akumuliatorių surinkimo vietą, kur jis bus perduotas aplinką tausojančiai atliekų utilizavimo įstaigai. Apie tai teiraukitės vietos atliekų išvežimo įmonėje arba mūsų techninės priežiūros centre.
- Jei jums atsiųsime savo sugedusį prietaisą, mes jį utilizuosime nemokamai.
- Nupjautas šakeles ir žolę nuvežkite į kompostavimo vietą, nemeskite jų į šiukšlių konteinerius.
- Skysčius pašalinkite vadovaudamiesi gamintojo nurodymais.

Mes neprisiimame atsakomybės už mūsų prietaisų padarytą žalą, jei jie buvo netinkamai suremontuoti arba buvo naudojamas ne originalios dalys ir prietaisas buvo naudojamas ne pagal paskirtį.

Atsarginės dalys/Priedai

Atsarginės dalis ir priedus galite įsigyti interneto svetainėje
www.service-deltafox.de

Dėl tolesnių klausimų kreipkitės į „Service-Center„ (žr. „Service-Center„).

Pozicija	Aprašymas	Dalies numerį
A 9	Krūmų žirklių peilio apsauga	91105281
A 10	Krūmų žirklių peilis	13700055
A 11	Žolės žirklių peilio apsauga	91105282
A 12	Žolės žirklių peilis	13699996
A 13	Purškimo priedas	91105280

Klaidų paieška

Problema	Galima priežastis	Klaidos šalinimas
Įrenginys neužsiveda	Įrankis išsikrovė	Įkraukite įrankį (žr. atskirą akumulatoriaus ir krovinio naudojimo instrukciją)
	Netinkamai nuspaustas jungiklio užraktas (A 3)	Įjunkite (žr. „Naudojimas“)
	Įjungiklis / išjungiklis (A 5) sugedo	Paveskite klientų aptarnavimo centrai sutaisyti
Blogas pjovimo rezultatas	Per didelė trintis dėl nepakankamo sutepimo	Sutepkite peilius (A 10/12) alyva (žr. „Valymas/Techninė priežiūra“)
	nešvarus peilis (A 10/12)	Išvalykite peilį (A 10/12) (žr. „Valymas/Techninė priežiūra“)
	Atšipęs arba subraižytas peilis (A 10/12)	Pagaląskite peilį (A 10/12) (žr. „Valymas/Techninė priežiūra“) arba pakeiskite nauju (žr. „Atsarginės dalys/Priedai“)
	Sugadintas peilis (A 10/12)	Pakeiskite peilį (A 10/12) (žr. „Atsarginės dalys/Priedai“).
Purškimo priedas (A 13) nepurškia	Užsikimšo purkštukas (A 18)	Išvalykite purkštuką (A 18) (žr. „Valymas / techninė priežiūra“)

Garantija

- Įrankiui ir krovikliui suteikiama 24 mėnesių garantija. Akumuliatoriui suteikiama 6 mėnesių garantija. Juos naudojant komerciniams tikslams, garantija negalioja.
- Garantija netaikoma pažeidimams, atsiradusiems įrankiui įprastai nusidėvėjus, dėl įrankio perkrovų ar įrankį netinkamai naudojant. Kai kurios dalys priskiriamos prie nusidėvėusių dalių kategorijos ir garantija joms netaikoma.
- Garantija galima pasinaudoti tik tada, jei laikomasi valymo ir techninės priežiūros nurodymų.
- Pataisius arba pakeitus gaminį, garantijos teikimo laikotarpis nepratęsiamas.
- Dėl medžiagų ar gamybos trūkumų patirti nuostoliai atlyginami nemokamai pristatant kitą gaminį arba sutaisant gaminį su trūkumais. Tokiu atveju neišardytą gaminį būtina grąžinti pardavėjui pridėjus pirkimo ir garantinį dokumentą.

Remonto paslaugos

Remonto, kuriam garantija netaikoma, darbus gali už užmokestį atlikti mūsų techninės priežiūros centras. Centras jums parengtų išlaidų sąmatą. Galime pasirūpinti tik tinkamai supakuotais prietaisais, kurių persiuntimo paštu išlaidos yra apmokėtos.

Dėmesio: Prašome savo prietaisą mūsų techninės priežiūros centrui siųsti išvalytą ir pridėjus defekto aprašymą.

Prietaisai, kurių persiuntimo paštu išlaidos neapmokėtos, taip pat prietaisai, siunčiami skubos paštu, didelių gabaritų kroviniams ar kitiems specialios paskirties kroviniams skirtais būdais, nepriimami. Jūsų atsiųstus sugedusius prietaisus mes pašalinsime nemokamai.

Contenido

Introducción	114
Uso previsto	114
Descripción general	115
Volumen de suministro.....	115
Descripción de funcionamiento.....	115
Vista general	115
Datos técnicos	116
Instrucciones de seguridad	116
Símbolos gráficos	116
Instrucciones generales de seguridad para herramientas eléctricas.....	117
Instrucciones especiales de seguridad	120
Indicaciones especiales de seguridad para el accesorio de pulverización....	120
Instrucciones de seguridad adicionales	121
Riesgos Residuales	122
Manejo	122
Inserción/cambio de accesorios.....	122
Activación y desactivación	122
Indicaciones generales de trabajo	123
Ajustar el ángulo de trabajo	123
Uso como tijera cortacésped/ arreglasetos	123
Uso con el accesorio de pulverización	124
Mantenimiento y limpieza	124
Almacenaje	125
Eliminación y protección del medio ambiente	125
Piezas de repuesto/Accesorios	125
Búsqueda de fallos	126
Garantía	127
Servicio de reparación	127
Traducción de la Declaración de conformidad CE original	135
Plano de explosión	137
Service-Center	139

Introducción

¡Felicitaciones por la compra de su nueva aspiradora! Con ello se ha decidido por un producto de suprema calidad. Este aparato fue examinado durante la producción con respecto a su calidad y sometido a un control final. Con ello queda garantizada la capacidad de funcionamiento de su aparato.



Las instrucciones de servicio forman parte de este producto. Éstas contienen importantes indicaciones para la seguridad, el uso y la eliminación del aparato. Familiarícese con todas las indicaciones de manejo y seguridad antes de usar el producto. Utilice el producto sólo como se describe y para los campos de aplicación indicados. Guarde bien estas instrucciones y entréguelas al dar este producto a terceros.

Uso previsto

Este aparato está diseñado únicamente para podar y recortar tallos finos de setos, arbustos y plantas ornamentales, para cortar el césped en bordes y en pequeñas superficies y para pulverizar las plantas en el ámbito doméstico.

El aparato está destinado para el uso por personas mayores de edad. Jóvenes mayores de 16 años están exclusivamente autorizados para usar el aparato bajo vigilancia.

Este aparato no es idóneo para fines profesionales. En caso de uso profesional, se extingue la garantía. Toda utilización divergente que no se mencione expresamente en estas instrucciones, puede causar daños en el aparato y presentar

un peligro serio para el usuario. El operador o usuario asume la responsabilidad para accidentes o daños de otras personas o bien de su propiedad. El fabricante no se responsabiliza por daños causados por el uso contrario al previsto o por la operación incorrecta.

Descripción general



Las ilustraciones se encuentran en la página 2+3.

Volumen de suministro

Desembale el aparato y controle si el contenido está completo. Evacue el material de embalaje de una forma conveniente.

- Aparato
- Cuchilla para tijera cortacésped con funda protectora de la cuchilla
- Cuchilla para tijera arreglasetos con funda protectora para la cuchilla
- Accesorio de pulverización
- Batería
- Cargador
- Manual de instrucciones cargador y batería
- Manual de instrucciones de uso

Descripción de funcionamiento

Este aparato 3 en 1 a batería tiene dos dispositivos de corte intercambiables y un accesorio de pulverización.

En la aplicación como tijera de arbustos se utiliza una barra de cuchilla bilateral como dispositivo de corte.

Por motivos de seguridad, los dientes de gancho están lateralmente redondeados y ubicados en forma desplazada para reducir los peligros de sufrir accidentes.

En la aplicación como tijera corta pasto

se utiliza una cuchilla de corte con varios dientes como dispositivo de corte. El accesorio de pulverización está diseñado para pulverizar una variedad de productos fitosanitarios solubles en agua o agua. El funcionamiento de los componentes de mando se explica a continuación en las siguientes descripciones.

Vista general



Aparato:

- 1 Cabezal del aparato
- 2 Indicación de carga (LED)
- 3 Bloqueo de activación, aparato
- 4 Empuñadura del aparato
- 5 Interruptor (Con/Desc), aparato
- 6 Desbloqueo para inclinar el mango del aparato
- 7 Desbloqueo para girar el cabezal del aparato
- 8 Botón de desbloqueo

Accesorios:

- 9 Protección cuchilla podadora de arbustos
- 10 Cuchilla de la tijera arreglasetos
- 11 Protección de cuchilla podadora de césped
- 12 Tijera cortacésped
- 13 Accesorio de pulverización
- 14 Batería
- 15 Cargador



- 16 Conexión de enchufe
- 17 Tapa del depósito, accesorio de pulverización
- 18 Boquilla, accesorio de pulverización

Datos técnicos

Aparato.....DG-CGC 1080 Set 3in1

Tensión del motor $U_{m\acute{a}x}$ 12 V ===

Velocidad nominal n_0 1200 min⁻¹

Tipo de protecciónIPX1

Nivel de potencia acústica (L_{WA})

Garantizado..... 86 dB(A)

Peso aprox. 0,86 kg

Vibración (a_r)

en la empuñadura .. 1,28 m/s²; K= 1,5 m/s²

Cuchilla de la tijera cortacésped

Anchura de la cuchilla 100 mm

Nivel de presión acústica

(L_{pA}) 68,8 dB(A); K_{pA} = 3 dB

Nivel de potencia acústica (L_{WA})

Medido77,5 dB(A); K_{WA} = 3 dB

Cuchilla de la tijera arreglasetos

Longitud de corte 160 mm

Distancia entre los dientes ...aprox. 8 mm

Nivel de presión acústica

(L_{pA}) 67,1 dB(A); K_{pA} = 3 dB

Nivel de potencia acústica (L_{WA})

Medido78,6 dB(A); K_{WA} = 3 dB

Accesorio de pulverización

Volumen1000 ml

Nivel de presión acústica

(L_{pA}) 71,7 dB(A); K_{pA} = 3 dB

Nivel de potencia acústica (L_{WA})

Medido83,6 dB(A); K_{WA} = 2,77 dB

Los valores de acústica y vibración se detectaron en función de las normas y regulaciones mencionadas en la declaración de conformidad.

El índice de emisión de vibraciones indicado ha sido medido según un procedimiento de ensayo normalizado, y puede ser usado para comparar herramientas eléctricas entre sí.

El índice de emisión de vibraciones indicado también puede ser usado para estimar por anticipado la exposición.



Aviso: El índice de emisión de vibraciones indicado puede diferir del valor reseñado cuando se usa efectivamente esa herramienta eléctrica y según cómo se utilice.

Intente mantener la tensión, provocada por las vibraciones, tan reducida como sea posible. Las medidas para reducir la tensión por las vibraciones son, por ejemplo, llevar guantes al usar la herramienta y limitar el tiempo de trabajo. Para ello hay que tener en cuenta todas las partes del ciclo de funcionamiento (por ejemplo, los tiempos en los que la herramienta eléctrica está desconectada y aquellos en los que está encendida, pero funciona sin carga).

Instrucciones de seguridad



El uso no apropiado del aparato puede causar lesiones graves. Antes de trabajar con el aparato, debe leer atentamente las instrucciones de uso y familiarizarse muy bien con todos los componentes de mando.

Símbolos gráficos

Símbolos en las instrucciones



Símbolos de riesgo con indicaciones para prevención de daños personales y materiales.



Existe peligro de lesiones por descarga eléctrica.

 Señal prescriptiva con indicaciones para la prevención de accidentes y daños.

 Señal de indicación con información para un mejor manejo del equipo.

Símbolos gráficos en el aparato

 Lea las instrucciones de uso antes de la primera puesta en marcha.

 Advertencia!!

 Herramienta de corte sigue girando.

 Nunca utilice el aparato con lluvia, con una intemperie mala, en un entorno húmedo o en setos o pastos mojados.

 Peligro de lesiones por piezas catapultadas.

 Mantener fuera del área de peligro las personas que se encuentren alrededor.

 Indicación del nivel de la intensidad acústica LWA en dB(A).

 Máquinas no deben ir a la basura doméstica. Entregue su aparato a un centro de reciclaje.

Gráficos en el accesorio de pulverización:

 Vacíe el accesorio de pulverización antes del almacenamiento.

 No pulverice a personas o animales.

 No utilice ningún líquido inflamable.

 Guarde el aparato fuera del alcance de los niños.

 No respire los vapores.

 Abrir/cerrar la tapa del depósito

 Regulación de la boquilla del accesorio de pulverización

MAX
 $\frac{2}{3}$
 $\frac{1}{3}$
MIN

Indicador de llenado

Instrucciones generales de seguridad para herramientas eléctricas

 **ADVERTENCIA:** Lea todas las instrucciones de seguridad y de procedimiento. Si se incumplen las instrucciones de seguridad o de procedimiento, puede sufrirse una descarga eléctrica, un incendio o graves lesiones.

Guarde todas las instrucciones de seguridad y de procedimiento, para poderlas consultar en un momento dado. El concepto de “herramienta eléctrica”, usado en las instrucciones de seguridad, se refiere a las que funcionan enchufadas a la corriente (con cable de alimentación) y también a las que funcionan con baterías recargables (sin cable de alimentación).

1) SEGURIDAD EN EL PUESTO DE TRABAJO

- a) **Mantener el puesto de trabajo limpio y bien iluminado.** El desorden y las zonas de trabajo no iluminadas pueden producir accidentes.
- b) **No trabajar con la herramienta eléctrica en zonas bajo peligro de explosión, donde se encuentren líquidos, gases o polvos inflamables.** Los aparatos eléctricos generan chispas que podrían encender el polvo o los vapores.
- c) **Mantener alejados del aparato eléctrico a los niños y otras personas mientras la use.** Si se despistase podría perder el control del aparato.

2) SEGURIDAD ELÉCTRICA

- a) **El enchufe conector de la herramienta eléctrica debe caber en la caja de empalme. No debe modificarse el enchufe de ninguna manera. No utilizar adaptadores junto a aparatos eléctricos con toma de tierra.** Los enchufes genuinos y las cajas de empalme adecuadas disminuyen el riesgo de descarga eléctrica.
- b) **Evite el contacto físico con superficies puestas a tierra como tuberías, calefacciones, hornos y neveras.** Existe un mayor riesgo de descarga eléctrica cuando el cuerpo está puesto a tierra.
- c) **Mantener la herramienta eléctrica alejada de la lluvia y la humedad.** Si penetra agua en el aparato eléctrico, aumenta el riesgo de descarga eléctrica.
- d) **No utilizar el cable para llevar o colgar la herramienta eléctrica, ni para sacar el enchufe de la caja de empalme. Mantener el cable alejado del ca-**

lor, aceite, bordes afilados o piezas de aparatos en movimiento. Los cables deteriorados o bobinados aumentan el riesgo de descarga eléctrica.

- e) **Si trabaja con la herramienta eléctrica en el exterior, utilice solamente cables de alargo que estén autorizados para exterior.** El uso de cables de alargo adecuados para exterior disminuye el riesgo de descarga eléctrica.
- f) **Si no es posible evitar el uso de la herramienta eléctrica en entornos húmedos, utilice un interruptor de protección contra corriente residual (Residual Current Device).** El uso de un interruptor de protección contra corriente residual (Residual Current Device) reduce el riesgo de descarga eléctrica.

3) SEGURIDAD DE PERSONAS

- a) **Esté atento, observe lo que hace y utilice la herramienta eléctrica con esmero. No utilice la herramienta eléctrica cuando esté cansado o se encuentra bajo los efectos de drogas, alcohol o medicamentos.** Un momento de distracción al utilizar la herramienta eléctrica puede producir graves accidentes.
- b) **Póngase el equipo de protección personal y, siempre, las gafas de protección.** Llevar el equipo de protección personal, así como la máscara antipolvo, zapatos de seguridad antideslizantes, casco y protección auditiva, dependiendo del tipo de herramienta eléctrica y el uso que se le vaya a dar, reduce el riesgo de sufrir lesiones.
- c) **Evite la puesta en marcha inadvertida. Asegúrese de que la herramienta eléctrica esté desconectada antes de conectarla a la corriente, recogerla o llevarla a cuestras.** Si al

llevar a cuestras la herramienta eléctrica mantiene el dedo en el interruptor o conecta el aparato accionado a la corriente, pueden producirse accidentes.

- d) **Extraiga todas las herramientas de ajuste y llaves inglesas antes de trabajar con la herramienta eléctrica.** Las herramientas y llaves que se encuentran en piezas giratorias del aparato, pueden producir accidentes.
- e) **Evite adoptar una posición del cuerpo anómala. Procure estar firmemente erguido y mantenga en todo momento el equilibrio, sobre todo si trabaja en pendientes.** De esta forma podrá controlar mejor la herramienta eléctrica en situaciones inesperadas.
- f) **Lleve ropa adecuada. No llevar ropa amplia ni joyería. Mantener el pelo, la ropa y los guantes alejados de las piezas móviles.** La ropa suelta, las joyas y el pelo largo podrían ser atrapados por las piezas móviles.
- g) **Cuando se monten dispositivos para aspirar polvo o colectores asegúrese que están acoplados y se utilizan correctamente.** Si se utiliza la aspiración de polvo, se pueden reducir los peligros provocados por el polvo.
- h) **Ande cuando sostenga el aparato en las manos.** No corra.
- i) **No toque ninguna de las piezas móviles que entrañan peligro antes de haber retirado la llave de seguridad y todas las partes móviles se hayan detenido.** ¡Peligro de lesiones!

4) USO Y MANIPULACIÓN DE LA HERRAMIENTA ELÉCTRICA

- a) **No sobrecargue el aparato. Utilice para trabajar la herramienta eléctrica adecuada en cada caso.** Con

las herramientas eléctricas trabajará mejor y de forma más segura dentro de la gama de potencias indicada.

- b) **No utilice herramientas eléctricas que tengan el interruptor defectuoso.** Las herramientas eléctricas que ya no se pueden conectar o desconectar son peligrosas y deben ser reparadas.
- c) **Extraer el enchufe de la caja de empalme antes de ajustar el aparato, cambiar piezas de repuesto o depositar el aparato.** Esta medida de precaución evitará que la herramienta eléctrica se ponga en marcha de forma inadvertida.
- d) **Guardar la herramienta eléctrica fuera del alcance de los niños cuando no la utilice. No permita que utilicen el aparato personas que no estén familiarizadas con él o que no hayan leído estas instrucciones.** Las herramientas eléctricas son peligrosas cuando son utilizadas por personas sin experiencia.
- e) **Cuide la herramienta eléctrica con esmero. Compruebe que las piezas móviles funcionen perfectamente y no estén atascadas, que no haya piezas rotas o tan dañadas que se inhiba la funcionalidad de la herramienta eléctrica. Haga reparar las piezas dañadas antes de utilizar el aparato.** Muchos accidentes tiene su origen en herramientas eléctricas mal mantenidas.
- f) **Mantener las herramientas cortantes afiladas y limpias.** Las herramientas cortantes bien cuidadas con un borde afilado se atascan menos y son más fáciles de dirigir.
- g) **Utilizar la herramienta eléctrica, los accesorios, las herramientas correspondientes, etc. según estas instrucciones. Tener en cuenta**

también las condiciones de trabajo y la actividad a realizar. El uso de la herramienta eléctrica para otros fines que los previstos puede producir situaciones peligrosas.

5) ASISTENCIA

- a) **Haga reparar la herramienta eléctrica solamente por personal técnico cualificado y sólo con piezas de recambio originales.** De esta forma se asegura el mantenimiento de la seguridad de la herramienta eléctrica.

Instrucciones especiales de seguridad

1) INSTRUCCIONES ESPECIALES DE SEGURIDAD PARA CIZALLAS CORTASETOS

- a) **Mantener cualquier parte del cuerpo alejada de la cuchilla cortante. No intente extraer piezas cortadas, ni sujetar el material a cortar, estando la cizalla en marcha. Extraiga el material atascado sólo estando el aparato desconectado.** Un momento de distracción al utilizar la cizalla cortasetos puede producir graves lesiones.
- b) **Lleve la cizalla cortasetos por el asa, estando la cuchilla detenida. Al transportar o guardar la cizalla cortasetos, colóquela siempre la cobertura protectora.** Si trata el aparato con cuidado, disminuirá el riesgo de lesionarse con la cuchilla.
- c) **Sujete la herramienta eléctrica sólo por las superficies aisladas del asa, ya que la cuchilla cortante podría entrar en contacto con cables eléctricos ocultos.** El contacto entre la cuchilla cortante y un cable eléctrico

puede electrizar las piezas metálicas del aparato y producir una descarga eléctrica.

- d) **Antes de empezar a trabajar, explore el seto por si hubiese objetos ocultos, como alambres, etc.** Así evitará daños en la máquina.
- e) **Agunte el cortasetos correctamente, p.ej. con ambas manos por los asideros (en caso de haber dos asideros).** Si se pierde el control sobre el aparato, pueden sufrirse lesiones.
- f) **Al trabajar con el aparato lleve ropa adecuada y guantes de trabajo. No coja el aparato nunca por la cuchilla cortante ni lo eleve por ella.** El contacto con la cuchilla cortante puede producir lesiones.

Indicaciones especiales de seguridad para el accesorio de pulverización

- a) **Mantenga el accesorio de pulverización alejado de los niños.**
- b) **Utilice el accesorio de pulverización exclusivamente en un entorno bien ventilado.**
- c) **Pulverice en la dirección del viento, lejos de la gente, los animales y la comida.**
- d) **No coma ni beba mientras trabaja con el accesorio de pulverización.**
- e) **No oriente el accesorio de pulverización a fuego abierto.**
- f) **Cumpla la normativa local.**
- g) **Evite que el accesorio de pulverización funcione al vacío.**
- h) **Observe todas las instrucciones del producto fitosanitario que utilice en el accesorio de pulverización. Si es necesario, utilice gafas de protección y guantes u otro equipo de protección.**

- i) **No utilice en el accesorio de pulverización líquidos calientes, corrosivos, inflamables, alcalinos o que genere calor.**
- j) **Mantenga las manos y los brazos alejados de la boquilla cuando el accesorio de pulverización esté en marcha.**
- k) **Si entra en contacto con productos químicos, siga las instrucciones del producto utilizado y busque asesoramiento médico inmediatamente.**

Instrucciones de seguridad adicionales



¡Atención! Los niños, las personas con capacidades físicas, sensoriales o intelectuales reducidas, así como con insuficiente experiencia y conocimientos o personas que no estén familiarizadas con las instrucciones nunca se les está permitido manejar la máquina. La normativa local puede establecer limitaciones en cuanto a la edad del usuario.

No utilice el aparato cuando haya personas, especialmente niños o mascotas, en las inmediaciones.



Para su propia seguridad:

Lleve ropa de trabajo adecuada, como calzado firme con suela antideslizante, unos pantalones robustos y largos, guantes y gafas protectoras. Póngase protección auditiva si va a utilizar el aparato durante mucho tiempo. No lleve ropa larga ni joyas, ya que podrían ser atrapadas por las piezas móviles. No utilice el aparato si va descalzo o si lleva sandalias descubiertas.



- a) **Conecte el aparato sólo cuando las manos, los pies y las demás partes del cuerpo se encuentren a una distancia segura del aparato. Existe peligro de lesionarse debido a cortes.**
- b) **Procure no lesionarse las manos ni los pies con los elementos cortantes.**
- c) **Quite el módulo de alimentación antes de trabajar con la podadora de arbustos. No utilice ningún cable de prolongación. El módulo de alimentación sólo puede ser utilizado en recintos cerrados. La penetración de agua aumenta el riesgo de una descarga eléctrica.**
- d) **No utilice la podadora de arbustos en combinación con el mango telescópico. Existe el peligro de lesionarse por corte.**
- e) **Este aparato está exclusivamente previsto para cortar setos. No corte con este aparato ramas, madera dura ni otras cosas. Así evitará daños en la máquina.**
- f) **No intente soltar hojas atascadas o bloqueadas antes de haber desconectado el aparato. Existe peligro de lesionarse.**
- g) **Apague primero el aparato y retire la batería**
 - cuando deje el aparato sin vigilancia,
 - antes de eliminar atascos,
 - antes de trabajos de control, mantenimiento o limpieza,
 - después de haber topado con un cuerpo extraño,
 - siempre que la máquina empiece a vibrar de forma inusual.

Así evitará accidentes y daños físicos.
- h) **Si ocurriese un accidente o una avería mientras el aparato está en funcionamiento deberá apagarlo inmediatamente. Trate la lesión como**

corresponda o vaya a ver a un médico. Para subsanar averías, lea el capítulo de «Búsqueda de fallos» o póngase en contacto con nuestro centro de atención al cliente.

- i) Evite poner en funcionamiento la máquina si hace mal tiempo, sobre todo si existe peligro de tormenta eléctrica. Existe peligro de sufrir lesiones por descarga eléctrica.

Riesgos Residuales

Aunque usted maneje esta herramienta eléctrica de acuerdo a las normas, siempre permanecen riesgos residuales. En relación con la forma constructiva y el acabado de esta herramienta eléctrica, pueden presentarse los siguientes riesgos:

- a) Cortaduras
- b) Daños auditivos, en caso de no llevar protección para los oídos
- c) Daños en los ojos, si no se utilizan gafas de protección.
- d) Daños para la salud, derivados de las vibraciones transmitidas al sistema mano-brazo, en caso de que el aparato se utilice durante un tiempo prolongado, no se lleve de forma correcta o no esté en las condiciones de mantenimiento debidas.



Aviso: Esta herramienta eléctrica genera durante su uso un campo electromagnético. En determinadas circunstancias, este campo puede dañar implantes médicos activos o pasivos. Para reducir el riesgo de lesiones serias o mortales, recomendamos a las personas con implantes médicos que consulten a su médico o a su fabricante antes de utilizar la máquina.



¡Atención! Observe las indicaciones de seguridad que aparecen en las instrucciones de uso de su batería.

Manejo



Tenga en cuenta las reglas de protección contra el ruido y normas locales.



Inserción/cambio de accesorios



Antes de introducir o cambiar los accesorios, apague el aparato y extraiga la batería para evitar peligros y lesiones.

Inserción de accesorios

1. Inserte la cuchilla de la tijera cortacésped (12), la cuchilla para tijera arreglasetos (10) o el accesorio de pulverización (13) en la conexión de enchufe (16) de la parte inferior del cabezal del aparato (1).
2. Presione el accesorio en dirección al cabezal de aparato (1).

Al encajar hará un sonido.

Desmontar el accesorio:

3. Presione el botón de desbloqueo (8) del cabezal del aparato (1) y retire el accesorio (10/12/13).



Activación y desactivación

1. Antes de encenderlo, retire la funda protectora de la cuchilla (9/11) si procede.
2. Para encenderlo, mueva el bloqueo de encendido (3) hacia delante y presione el interruptor de encendido/apagado (5). Después, suelte el bloqueo de encendido (3). El aparato funciona a velocidad máxima.

3. Para apagarlo, suelte el interruptor de encendido/apagado (5).



Después de la desactivación del aparato, las cuchillas siguen moviéndose todavía por un lapso breve de tiempo. Espere hasta que las cuchillas se detengan completamente. No toque las cuchillas en movimiento y no trate de detenerlas. ¡Peligro de corte!

Indicaciones generales de trabajo

- Antes de cualquier uso, controle el aparato para ver si presenta desperfectos visibles como pueden ser piezas sueltas, desgastadas o dañadas.
- Observe las indicaciones para el mantenimiento y limpieza del aparato.

Ajustar el ángulo de trabajo

C Inclinar el mango del aparato:

El mango del aparato (4) se puede ajustar en 3 ángulos de inclinación:

1. Accione el desbloqueo (6) e incline el mango del aparato (4) en el ángulo deseado.
2. Suelte el desbloqueo (6), el mango del aparato (4) encaja.

D Girar el cabezal del aparato:

El cabezal del aparato (1) tiene 7 posiciones:

1. Tire del desbloqueo (7) hacia abajo y gire el cabezal del aparato (1) hacia la posición deseada.

2. Suelte el desbloqueo (7), el mango del aparato (1) encaja.

Uso como tijera cortacésped/arreglasetos



Durante el corte, asegúrese de que ningún objeto, como alambre, piezas metálicas, piedras, etc., entren en contacto con la cuchilla. Esto puede dañar el dispositivo de corte. Si las cuchillas se bloquean por objetos duros, apague inmediatamente el aparato.

- Compruebe que los tornillos están fijados correctamente a la barra portacuchillas.
- Utilice únicamente cuchillas afiladas para conseguir un buen rendimiento de corte y para proteger el aparato y la batería.
- No sobrecargue la unidad durante el funcionamiento hasta el punto de que se detenga.

Trabajar con la tijera cortacésped

- La hierba se corta mejor cuando está seca y no demasiado alta.

Trabajar con la tijera arreglasetos

- Mueva el aparato de manera uniforme hacia delante o hacia arriba y abajo formando un arco.
- La barra portacuchillas de doble cara permite un corte en ambas direcciones, o de un lado a otro mediante movimientos pendulares.

B Uso con el accesorio de pulverización

i El depósito puede rellenarse con agua o productos fitosanitarios solubles en agua.

! Observe las indicaciones de seguridad y las indicaciones del fabricante del producto fitosanitario. Utilice el equipo de protección recomendado por el fabricante.

! Llene el depósito **antes** de insertar el accesorio de pulverización (13) en el cabezal del aparato (1)

! Evite que el accesorio de pulverización (13) funcione al vacío.

1. Abra la tapa del depósito (17) y llene el accesorio de pulverización (13).
2. Cierre la tapa del depósito (17).
3. Inserte el accesorio de pulverización en el cabezal del aparato (1). (Véase «Inserción/cambio de accesorios»)
4. Ajuste el cabezal de pulverización girándolo en la boquilla (18).

i **Revisar el nivel de llenado:** Mantenga en vertical el accesorio de pulverización montado en el cabezal del aparato. De esa forma puede leer las inscripciones (**MAX.**, $\frac{2}{3}$, $\frac{1}{3}$ y **MIN**) y consultar el nivel de llenado.

Mantenimiento y limpieza

! **Todos los trabajos no indicados en estas instrucciones, deben ejecutarse exclusivamente en nuestro Centro de Servicio. Utilice exclusivamente piezas originales. Utilice exclusivamente piezas originales. Existe peligro de lesionarse.**



Retire la batería antes de realizar cualquier trabajo. Existe peligro de lesiones.



No utilice medios de limpieza o bien diluyentes. Esto podría causar un daño irreparable del aparato, ya que las sustancias químicas podrían afectar las piezas plásticas.



Lleve guantes de protección en el manejo con las cuchillas (**A** 10/12). Existe peligro de lesionarse debido a cortes.

Ejecute en forma periódica los siguientes trabajos de mantenimiento y limpieza. Esto garantiza una utilización confiable y de largo plazo.

- Controle las cubiertas y los dispositivos de seguridad por eventuales daños y su asiento correcto. En caso dado deben reemplazarse.
- Nunca ponga en funcionamiento la máquina si las cubiertas de protección o los dispositivos de seguridad están defectuosos, si carece de cubierta de protección o si los cables están deteriorados o gastados.
- Mantenga limpios las ranuras de ventilación, la carcasa del motor y las empuñaduras de la podadora. Utilice para ello un paño húmedo o una escobilla.
- Mantenga la cuchilla siempre limpia. Después de utilizar el aparato cada vez, tiene que
 - limpiar la cuchilla (con (con un trapo aceitoso);
 - aceitar la barra portacuchilla con una aceitera o un spray.

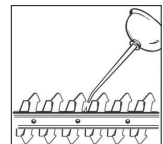

- Pequeñas mellas en las cuchillas pueden suavizar. Repase para esto las aristas de corte con una piedra al aceite. Solamente las cuchillas afiladas obtienen un buen rendimiento de corte.
- Las cuchillas despuntadas, dobladas o dañadas deben reemplazarse.
- Limpie el accesorio de pulverización (A 13) con agua limpia, utilizando el equipo de protección individual (p. ej., guantes, gafas de protección). Elimine los líquidos siguiendo las instrucciones del fabricante del producto fitosanitario soluble en agua empleado.
- No utilice productos agresivos para limpiar el accesorio de pulverización (A 13).
- En caso de obstrucción, limpie la boquilla (A 18) con una aguja fina.

No asumimos la responsabilidad por daños causados por nuestros aparatos cuando estos surgieron a causa de una reparación no apropiada, la aplicación de piezas de repuesto no originales o bien un uso no previsto.

Almacenaje

- Guarde el aparato en la funda protectora suministrada, en un lugar seco y fuera del alcance de los niños.
- Vacíe el accesorio de pulverización (A 13) antes del almacenamiento y límpielo.

Eliminación y protección del medio ambiente

El equipo, sus accesorios y el material de embalaje deben reciclarse en forma compatible con el medio ambiente.



Máquinas no deben ir a la basura doméstica. Entregue su aparato a un centro de reciclaje.

- Elimine la podadora según las normas locales. Entregue la podadora en un punto de colección, donde será conducido a un reciclaje ecológico. Consulte en este sentido al servicio de recogida de basura local o a nuestro Service-Center. Avise en el punto de reciclaje de que la batería está incorporada al aparato.
- Los aparatos defectuosos que nos envíe, se los evacuaremos de forma gratuita.
- Lleve las ramas cortadas para que sean compostadas en el vertedero, y no las tire nunca al cubo de la basura.
- Elimine los líquidos siguiendo las instrucciones del fabricante.

Piezas de repuesto/ Accesorios

Encontrará las piezas de repuesto y accesorios en www.service-deltafox.de

Si tiene más preguntas, póngase en contacto con el «Service-Center» (ver «Service-Center»).

Part.	Denominación	Números
A 9	Protección cuchilla podadora de arbustos	91105281
A 10	Cuchilla de la tijera arreglasetos	13700055
A 11	Protección de cuchilla podadora de césped	91105282
A 12	Tijera cortacésped	13699996
A 13	Accesorio de pulverización	91105280

Búsqueda de fallos

Problema	Origen posible	Subsanación del error
El aparato no arranca	El aparato no tiene batería	Cargar el aparato (Observar las instrucciones de funcionamiento independientes de la batería y del cargador)
	El bloqueo de encendido (A 3) no está accionado correctamente	Encender (véase «Manejo»)
	Interruptor de encendido/apagado (A 5) defectuoso	Reparación por parte del centro de servicio
Resultado de corte no favorable	Exceso de fricción por falta de lubricación	Engrasar cuchilla (A 10/12) (ver „Mantenimiento y limpieza“)
	cuchilla sucia (A 10/12)	Limpiar cuchilla (A 10/12) (ver „Mantenimiento y limpieza“)
	La cuchilla (A 10/12) no está afilada o tiene mellas	Afilar cuchilla (A 10/12) (ver „Mantenimiento y limpieza“) o cambiarla (ver „Piezas de repuesto/ Accesorios“)
	La cuchilla (A 10/12) está dañada	Cambiar cuchilla (A 10/12) (ver „Piezas de repuesto/ Accesorios“)
El accesorio de pulverización (A 13) no pulveriza	La boquilla (A 18) está obstruida	Limpiar la boquilla (A 18) (véase «Limpieza/Mantenimiento»)

Garantía

- Este aparato y el cargador tienen una garantía de 24 meses. La batería tiene una garantía de 6 meses. El aparato está destinado a ser usado en el sector del bricolaje, y no ha sido concebido para uso continuo profesional.
- Los daños debidos al desgaste natural, la sobrecarga o al uso inapropiado, quedan excluidos de la garantía. Determinadas piezas están sometidas a un desgaste normal y están excluidas de la garantía.
- Un requisito imprescindible para que se pueda prestar la garantía, es que se cumplan las instrucciones de limpieza y de mantenimiento.
- La reparación o sustitución del producto no supone un nuevo inicio del periodo de garantía.
- Los daños debidos a defectos de material o a fallos de fabricación o de material serán subsanados sin coste alguno mediante sustitución o reparación del producto.

El requisito es que el aparato se entregue al distribuidor sin desmontar y con el comprobante de compra y la garantía

Servicio de reparación

Reparaciones que no están cubiertas por la garantía, las puede dejar efectuar por nuestra filial de servicio por cuenta suya. Ésta le elaborará gustosamente un presupuesto. Sólo atenderemos aparatos que hayan sido enviados en un embalaje suficiente y franqueados.

Atención: Por favor, envíe el aparato limpio, señalando el defecto a nuestra filial de servicio.

No aceptaremos aparatos que hayan sido enviados sin franqueo, como mercancía voluminosa, exprés o cualquier tipo de transporte especial.

Nos encargamos gratuitamente de la eliminación de sus aparatos defectuosos enviados.



Original EG-Konformitätserklärung

Hiermit bestätigen wir, dass die
3in1 Akku-Kombigerät
Modell DG-CGC 1080 Set 3in1

Lot-Nummer: B-47563

folgenden einschlägigen EU-Richtlinien in ihrer jeweils gültigen Fassung entspricht:

2006/42/EG • 2014/30/EU • 2000/14/EG • 2005/88/EG • 2011/65/EU*

Um die Übereinstimmung zu gewährleisten, wurden folgende harmonisierte Normen sowie nationale Normen und Bestimmungen angewendet:

EN 60745-1:2009/A11:2010 • EN 60745-2-15:2009/A1:2010
EN 55014-1:2017 • EN 55014-2:2015 • EN 60335-1:2012/A2:2019
EN 50636-2-94:2014 • IEC 62321-1:2013 • EN 62233:2008
EN 50580:2012/A1:2013

Zusätzlich wird entsprechend der Geräuschemissionsrichtlinie 2000/14/EG bestätigt:
Schalleistungspegel:

	Grasscheren-Messer	Strauchscheren-Messer	Sprühaufsatz
gemessen	77,5 dB(A)	78,6 dB(A)	83,6 dB(A)
garantiert	86 dB(A)		

Angewendetes Konformitätsbewertungsverfahren entsprechend
Anhang III / 2000/14/EG

Die alleinige Verantwortung für die Ausstellung dieser Konformitätserklärung trägt der Hersteller:



Grizzly Tools GmbH & Co. KG
Stockstädter Straße 20
63762 Großostheim,
GERMANY
11.12.2020

Christian Frank
Dokumentationsbevollmächtigter

* Der oben beschriebene Gegenstand der Erklärung erfüllt die Vorschriften der Richtlinie 2011/65/EU des Europäischen Parlaments und des Rates vom 8. Juni 2011 zur Beschränkung der Verwendung bestimmter gefährlicher Stoffe in Elektro- und Elektronikgeräten.



Překlad originálního prohlášení o shodě CE

Potvrzujeme tímto, že konstrukce
Akumulátorový zahradní kombinovaný nástroj 3v1
konstrukční řady DG-CGC 1080 Set 3in1

Číslo šarže: B-47563

odpovídá následujícím příslušným směrniciím EÚ v jejich právě platném znění:

2006/42/EC • 2014/30/EU • 2000/14/EC • 2005/88/EC • 2011/65/EU*

Aby byl zaručen souhlas, byly použity následující harmonizované normy, národní normy a ustanovení:

EN 60745-1:2009/A11:2010 • EN 60745-2-15:2009/A1:2010
EN 55014-1:2017 • EN 55014-2:2015 • EN 60335-1:2012/A2:2019
EN 50636-2-94:2014 • IEC 62321-1:2013 • EN 62233:2008
EN 50580:2012/A1:2013

Navíc se v souhlase se směrnicí pro emisi hluku 2000/14/EC potvrzuje:
Úroveň akustického výkonu:

	Nůž nůžek na trávu	Nůž nůžek na keře	Ostříkovací nástavec
měřená	77,5 dB(A)	78,6 dB(A)	83,6 dB(A)
zaručená	86 dB(A)		

Použitý postup konformitního ohodnocení dle dodatku V / 2000/14/EC

Výhradní odpovědnost za vystavení tohoto prohlášení o shodě nese výrobce:



Grizzly Tools GmbH & Co. KG
Stockstädter Straße 20
63762 Großostheim
GERMANY
11.12.2020

Christian Frank
Osoba zplnomocněná
k sestavení dokumentace

* Výše popsaný předmět prohlášení splňuje předpisy směrnice 2011/65/EU Evropského parlamentu a Rady z 8. června 2011 o omezení používání některých nebezpečných látek v elektrických a elektronických zařízeních.



Translation of the original EC declaration of conformity

We hereby confirm that the
3 in 1 cordless combo garden tool
model DG-CGC 1080 Set 3in1

Batch number: B-47563

conforms with the following applicable relevant version of the EU guidelines:

2006/42/EC • 2014/30/EU • 2000/14/EC • 2005/88/EC • 2011/65/EU*

In order to guarantee consistency, the following harmonised standards as well as national standards and stipulations have been applied:

EN 60745-1:2009/A11:2010 • EN 60745-2-15:2009/A1:2010
EN 55014-1:2017 • EN 55014-2:2015 • EN 60335-1:2012/A2:2019
EN 50636-2-94:2014 • IEC 62321-1:2013 • EN 62233:2008
EN 50580:2012/A1:2013

We confirm the following in accordance with the 2000/14/EC emissions guideline:
 Sound power level:

	Grass-trimming blade	Shrub-trimming blade	Spray attachment
measured	77,5 dB(A)	78,6 dB(A)	83,6 dB(A)
guaranteed	86 dB(A)		

Compliance evaluation process carried out in accordance
 with Appendix III / 2000/14/EC

This declaration of conformity is issued under the sole responsibility of the manufacturer:



Grizzly Tools GmbH & Co. KG
 Stockstädter Straße 20
 63762 Großostheim,
 GERMANY
 11.12.2020

 Christian Frank
 Documentation Representative

* The object of the declaration described above satisfies the provisions of Directive 2011/65/EU of the European Parliament and the Council of 8 June 2011 on limiting the use of certain harmful substances in electrical and electronic appliances.



Vertaling van de originele CE-conformiteitsverklaring

Hiermede bevestigen wij dat de
**3-in-1 draadloos combi-apparaat voor de tuin
bouwserie DG-CGC 1080 Set 3in1**

Lot-nummer: B-47563

is overeenkomstig met de hierna volgende, van toepassing zijnde EU-richtlijnen:

2006/42/EC • 2014/30/EU • 2000/14/EC • 2005/88/EC • 2011/65/EU*

Om de overeenstemming te waarborgen, werden de hierna volgende, in overeenstemming gebrachte normen en nationale normen en bepalingen toegepast:

**EN 60745-1:2009/A11:2010 • EN 60745-2-15:2009/A1:2010
EN 55014-1:2017 • EN 55014-2:2015 • EN 60335-1:2012/A2:2019
EN 50636-2-94:2014 • IEC 62321-1:2013 • EN 62233:2008
EN 50580:2012/A1:2013**

Bovendien wordt in overeenstemming met de geluidsemisierichtlijn 2000/14/EC bevestigd: Akoestisch niveau:

	Grasschaarmes	Struikschaaimes	Sproei-opzetstuk
gemeten	77,5 dB(A)	78,6 dB(A)	83,6 dB(A)
gegarandeerd	86 dB(A)		

Toegepaste conformiteitbeoordelingsprocedure in overeenstemming met Annex III/ 2000/14/EC.

De exclusieve verantwoordelijkheid voor de uitgifte van deze conformiteitsverklaring wordt gedragen door de fabrikant:



Grizzly Tools GmbH & Co. KG
Stockstädter Straße 20
63762 Großostheim
GERMANY
11.12.2020

Christian Frank
Documentatiegelastigde

* Het hierboven beschreven voorwerp van de verklaring voldoet aan de voorschriften van de richtlijn 2011/65/EU van het Europese Parlement en van de Raad van 8 juni 2011 inzake beperking van het gebruik van bepaalde gevaarlijke stoffen in elektrische en elektronische apparaten.



Tłumaczenie oryginalnej deklaracji zgodności WE

Niniejszym oświadczamy, że konstrukcja
Akumulatorowe wielofunkcyjne urządzenie ogrodowe 3 w 1
typu DG-CGC 1080 Set 3in1

Numer partii: B-47563

spełnia wymogi odpowiednich Dyrektyw UE w ich aktualnie obowiązującym brzmieniu:

2006/42/EC • 2014/30/EU • 2000/14/EC • 2005/88/EC • 2011/65/EU*

W celu zapewnienia zgodności z powyższymi dyrektywami zastosowano następujące normy harmonizujące oraz normy i przepisy krajowe:

EN 60745-1:2009/A11:2010 • EN 60745-2-15:2009/A1:2010
EN 55014-1:2017 • EN 55014-2:2015 • EN 60335-1:2012/A2:2019
EN 50636-2-94:2014 • IEC 62321-1:2013 • EN 62233:2008
EN 50580:2012/A1:2013

Ponadto potwierdzono, zgodnie z dyrektywą w sprawie emisji hałasu 2000/14/EC: poziom mocy akustycznej

	Nóż przycinarki do trawy	Nóż przycinarki do krzewów	Rozpylacz
zmierzony	77,5 dB(A)	78,6 dB(A)	83,6 dB(A)
gwarantowany	86 dB(A)		

Zastosowana procedura oceny zgodności odpowiada załącznikowi III/ 2000/14/EC

Wyłącznie odpowiedzialność za wystawienie tej deklaracji zgodności ponosi producent:



Grizzly Tools GmbH & Co. KG
Stockstädter Straße 20
63762 Großostheim,
Germany
11.12.2020

Christian Frank
Osoba upoważniona do sporządzania dokumentacji technicznej

* Wyżej opisany przedmiot deklaracji spełnia wymogi dyrektywy 2011/65/UE Parlamentu Europejskiego i Rady z dnia 8 czerwca 2011r. w sprawie ograniczenia stosowania niektórych niebezpiecznych substancji w sprzęcie elektrycznym i elektronicznym.



Traduction de la déclaration de conformité CE originale

Nous certifions par la présente que l'
**Outil de jardin multifonction 3-en-1 sans fil
de construction DG-CGC 1080 Set 3in1**

Numéro de lot: B-47563

est conforme aux directives UE actuellement en vigueur :

2006/42/EC • 2014/30/EU • 2000/14/EC • 2005/88/EC • 2011/65/EU*

En vue de garantir la conformité les normes harmonisées ainsi que les normes et décisions nationales suivantes ont été appliquées :

**EN 60745-1:2009/A11:2010 • EN 60745-2-15:2009/A1:2010
EN 55014-1:2017 • EN 55014-2:2015 • EN 60335-1:2012/A2:2019
EN 50636-2-94:2014 • IEC 62321-1:2013 • EN 62233:2008
EN 50580:2012/A1:2013**

Nous certifions également conformément à la directive sur les émissions de bruit 2000/14/EC que : Niveau de puissance acoustique

	Lame de coupe-bordures	Lame de taille-haies	Embout de pulvérisation
mesuré	77,5 dB(A)	78,6 dB(A)	83,6 dB(A)
garanti	86 dB(A)		

Procédé d'évaluation de la conformité appliqué selon l'annexe III / 2000/14/EC

Le fabricant assume seul la responsabilité d'établir la présente déclaration de conformité :

 Grizzly Tools GmbH & Co. KG
Stockstädter Straße 20
63762 Großostheim,
GERMANY
11.12.2020

Christian Frank
Chargé de documentation

* L'objet de la déclaration décrit ci-dessus est conforme aux dispositions de la directive 2011/65/UE du Parlement Européen et du Conseil du 8 juin 2011 sur la limitation de l'utilisation de certaines substances dangereuses dans les équipements électriques et électroniques



Traduzione della dichiarazione di conformità CE originale

Con la presente dichiariamo che
**Apparecchio combinato da giardino a batteria 3in1
serie di costruzione DG-CGC 1080 Set 3in1**

Numero lotto: B-47563

corrisponde alle seguenti direttive UE in materia nella rispettiva versione valida:

2006/42/EC • 2014/30/EU • 2000/14/EC • 2005/88/EC • 2011/65/EU*

Per garantire la conformità sono state applicate le seguenti norme armonizzate e anche le norme e disposizioni nazionali che seguono:

**EN 60745-1:2009/A11:2010 • EN 60745-2-15:2009/A1:2010
EN 55014-1:2017 • EN 55014-2:2015 • EN 60335-1:2012/A2:2019
EN 50636-2-94:2014 • IEC 62321-1:2013 • EN 62233:2008
EN 50580:2012/A1:2013**

Si dichiara inoltre in conformità alla direttiva 2000/14/EC sull'emissione acustica ambientale: Livello di potenza sonora:

	Lama taglia erba	Lama taglia cespugli	Accessorio per nebulizzazione
misurata	77,5 dB(A)	78,6 dB(A)	83,6 dB(A)
garantita	86 dB(A)		

Procedura della valutazione della conformità applicata come da allegato III / 2000/14/EC.

Il produttore è il solo responsabile della stesura della presente dichiarazione di conformità:



Grizzly Tools GmbH & Co. KG
Stockstädter Straße 20
63762 Großostheim,
GERMANY
11.12.2020

Christian Frank
Responsabile documentazione tecnica

* L'objet de la déclaration décrit ci-dessus est conforme aux dispositions de la directive 2011/65/UE du Parlement Européen et du Conseil du 8 juin 2011 sur la limitation de l'utilisation de certaines substances dangereuses dans les équipements électriques et électroniques



Traducción de la Declaración de conformidad CE original

Mediante la presente declaramos que
Herramienta de jardín combinada 3 en 1 a batería
de la serie DG-CGC 1080 Set 3in1

Número de lote: B-47563

corresponde a las siguientes Directivas de la UE corrientes en su respectiva versión vigente:

2006/42/EC • 2014/30/EU • 2000/14/EC • 2005/88/EC • 2011/65/EU*

Para garantizar la conformidad, se aplicaron las siguientes normas armonizadas, así como las normas y regulaciones nacionales:

EN 60745-1:2009/A11:2010 • EN 60745-2-15:2009/A1:2010
EN 55014-1:2017 • EN 55014-2:2015 • EN 60335-1:2012/A2:2019
EN 50636-2-94:2014 • IEC 62321-1:2013 • EN 62233:2008
EN 50580:2012/A1:2013

Además, se confirma, en conformidad con la Directriz de emisión de ruidos 2000/14/EC: Nivel de potencia acústica:

	Tijera cortacésped	Cuchilla de la tijera arreglasetos	Accesorio de pulverización
medido	77,5 dB(A)	78,6 dB(A)	83,6 dB(A)
garantizado	86 dB(A)		

Procedimiento de evaluación de conformidad aplicado según indicación en anexo V / 2000/14/CE:

El fabricante es el único responsable de expedir esta Declaración de Conformidad :



Grizzly Tools GmbH & Co. KG
 Stockstädter Straße 20
 63762 Großostheim,
 GERMANY
 11.12.2020

Christian Frank
 Apoderado de documentación

* El objeto de la declaración arriba descrito cumple con las directrices de la Directiva 2011/65/UE del Parlamento Europeo y del Consejo de 8 de junio de 2011 sobre restricciones a la utilización de determinadas sustancias peligrosas en aparatos eléctricos y electrónicos.



Originalios EB atitikties deklaracijos vertimas

Šiuo dokumentu mes patvirtiname, kad
„3in1“ akumuliatorinis kombinuotasis sodo įrankis
serija DG-CGC 1080 Set 3in1

Partijos numeris: B-47563

atitinka toliau nurodytų numatytyjų ES direktyvų galiojančią leidimą

2006/42/EC • 2014/30/EU • 2000/14/EC • 2005/88/EC • 2011/65/EU*

Kad būtų galima užtikrinti atitiktį, taikyti šie darnieji standartai ir nacionaliniai standartai bei nuostatos:

**EN 60745-1:2009/A11:2010 • EN 60745-2-15:2009/A1:2010
EN 55014-1:2017 • EN 55014-2:2015 • EN 60335-1:2012/A2:2019
EN 50636-2-94:2014 • IEC 62321-1:2013 • EN 62233:2008
EN 50580:2012/A1:2013**

Remiantis 2000/14/EB dėl valstybių narių įstatymų, reglamentuojančių lauko sąlygomis naudojamos įrangos į aplinką skleidžiamą triukšmą, suderinimo, papildomai patvirtinama: Garso galingumo lygis

	Žolės žirklių peilis	Krūmų žirklių peilis	Purškimo priedas
Išmatuota	77,5 dB(A)	78,6 dB(A)	83,6 dB(A)
Numatyta	86 dB(A)		

Taikyta atitikties vertinimo procedūra pagal 2000/14/EB V priedą

Tiktai gamintojas yra atsakingas už šio atitikties pareiškimo parengimą :



Grizzly Tools GmbH & Co. KG
Stockstädter Straße 20
63762 Großostheim,
GERMANY
11.12.2020

Christian Frank
Asmuo, įgaliotas sudaryti dokumentaciją

* Pirmiau aprašytas deklaracijos objektas atitinka 2011 m. birželio 8 d. Europos Parlamento ir Tarybos Direktyvos 2011/65/ES dėl tam tikrų pavojingų medžiagų naudojimo elektros ir elektroninėje įrangoje apribojimo reikalavimus.

**Explosionszeichnung • Explosietekening • Vista esplosa
Rysunek samorozwijający • Vue éclatée • Trimatis vaizdas
Exploded Drawing • Rozvinutý výkres • Plano de explosión
Výkres náhradných dielov**

DG-CGC 1080 Set 3in1

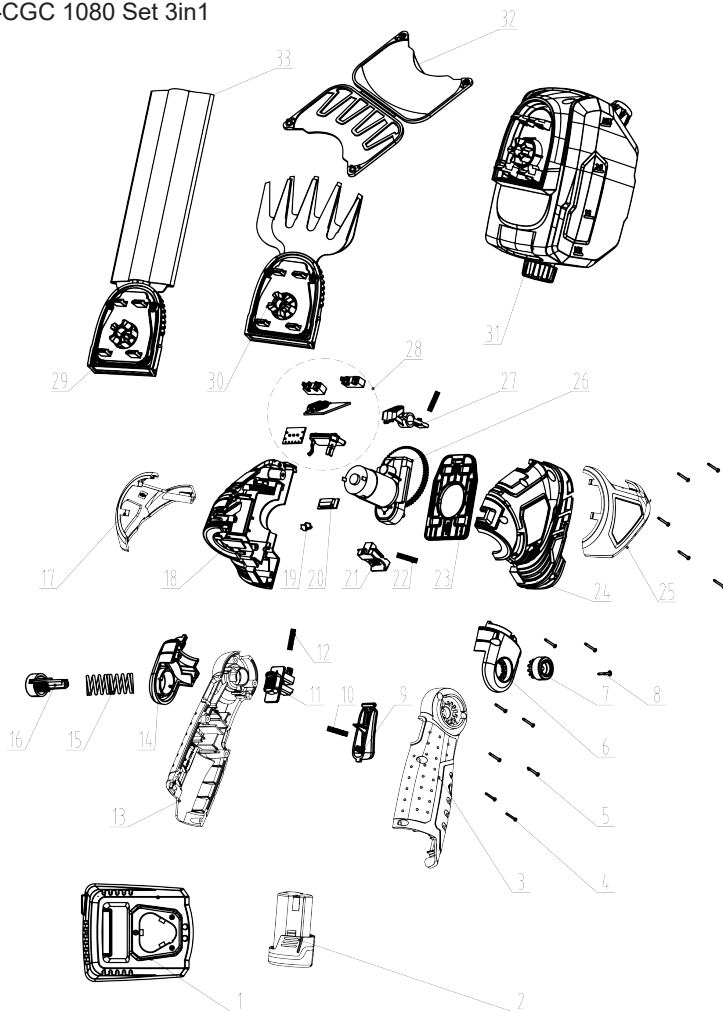

informativ • informatif • informatief • informativo • pouczający • informative
informační • informatyvus • informativo • informatívny

Service-Center

Grizzly Tools GmbH & Co. KG

Kunden-Service

Stockstädter Straße 20

D-63762 Großostheim

Tel.: 06026-9914-464

Fax: 06026-9914-499

e-mail: service@deltafox-tools.de

Homepage: www.deltafox-tools.de/service

