



INSTRUKCJA OBSŁUGI
Rozdrabniacz do gałęzi
Faworyt FRS65L
Numer katalogowy: 18 043 220
Instrukcja oryginalna



Krysiak Sp. z o.o.
62-081 Baranowo, ul. Rolna 6, tel.: 61 650 75 30,
Serwis Centralny – infolinia serwisowa: 61 650 75 39,
Dział części zamiennych tel.: 61 650 75 34,

www.krysiak.pl

 **Faworyt**

Wyprodukowano w ChRL
Wydanie drugie, lipiec 2021

CE DEKLARACJA ZGODNOŚCI WE CE

Zgodnie z Rozporządzeniem Ministra Gospodarki z dnia 21 października 2008r. w sprawie zasadniczych wymagań dla maszyn (Dz. U. Nr 199, poz. 1228) i Dyrektywą 2006/42/EC Parlamentu Europejskiego i Rady

Krysiak Sp. z o.o.

ul. Rolna 6, 62-081 Baranowo

Osoba odpowiedzialna za przygotowanie dokumentacji technicznej maszyny na terenie UE:

Andrzej Krysiak, Rolna 6, 62-081, Baranowo **deklaruje z pełną odpowiedzialnością, że:**

Maszyna:	Rozdrabniacz ogrodowy spalinowy Faworyt FRS65L
Model:	JRE-1002L-1
Numery seryjne:	2021025220001-2021025229999
Rok produkcji:	2021
Funkcja:	mielenie i rozdrabnianie odpadów ogrodowych i ściętych odpadów takich jak zielone gałęzie, gałązki, krzaki, winorośla czy wysoka trawa

do której odnosi się niniejsza deklaracja, spełnia wymagania dyrektyw:

2006/42/EC – Dyrektywa Parlamentu Europejskiego i Rady z dnia 17 maja 2006r. w sprawie maszyn

2014/30/EU – Dyrektywa kompatybilności elektromagnetycznej

2000/14/EC i 2005/88/EC – Dyrektywa hałasowa

(EU) 2016/1628 zmieniona przez 2017/656/EU - Rozporządzenie dotyczące emisji spalin

Do oceny zgodności zastosowano następujące normy zharmonizowane:

EN 13683:2003/A2:2011

EN ISO 14982:2009

Ponadto potwierdzono, zgodnie z dyrektywą w sprawie emisji hałasu 2000/14/EC:

Zmierzony poziom ciśnienia akustycznego LpA: 91,8 dB(A), k=2 dB(A)

Zmierzony poziom mocy akustycznej LwA: 105,8 dB(A) k=2dB(A)

Gwarantowany poziom mocy akustycznej LwA: 110 dB(A)

Zastosowana procedura oceny zgodności jest zgodna z aneksem V 2000/14/EC

Niniejsza deklaracja zgodności WE traci swoją ważność, jeżeli maszyna zostanie zmieniona

lub przebudowana bez zgody producenta.

Integralnym elementem maszyny jest instrukcja obsługi.

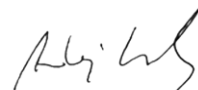

Andrzej Krysiak
Prezes Zarządu

05/07/2021, Baranowo
Data i miejsce wystawienia

Imię, nazwisko oraz podpis osoby
upoważnionej do sporządzenia
deklaracji zgodności

Jednostka notyfikująca:

NB 0123: TUV SUD Product Service GmbH; Ridlerstraße 65; 80339; Munchen, Germany



Przeczytaj uważnie niniejszą instrukcję przed rozpoczęciem eksploatacji rębarko-rozdrabniarki.

Zawarte są tu ważne informacje dotyczące zasad właściwego montażu, sposobu pracy i konserwacji urządzenia, bezpiecznych dla użytkownika. Przechowuj instrukcję w bezpiecznym miejscu, aby w razie potrzeby móc do niej wrócić lub przekazać ją kolejnym użytkownikom wraz z urządzeniem.



Uwaga!

Zwracaj szczególną uwagę na rozdziały, które zawierają sygnały ostrzegawcze i uwagi.

1. Spis treści

1. Spis treści	5
1. Zawartość opakowania	6
2. Przeznaczenie	6
3. Opis ogólny	6
3.1 Opis działania	6
3.2 Elementy rębarko – rozdrabniarki (budowa rębarko-rozdrabniarki)	7
3.3 Dane techniczne	7
4. Podstawowe zalecenia bezpieczeństwa	8
4.1 Symbole dotyczące urządzenia	8
4.2 Symbole w instrukcji obsługi	9
4.3 Ogólne wskazówki bezpieczeństwa	9
4.4 Wskazówki bezpieczeństwa dotyczące paliwa	12
5. Montaż	12
5.1 Montaż podpórki	12
5.2 Napełnianie olejem silnikowym	14
6. Obsługa	15
6.1 Bezpieczeństwo pracy	15
6.2 Rozdrabnianie	15
6.3 Obsługa rębarko-rozdrabniarki	15
6.4 Uruchamianie rębarko-rozdrabniarki	16
6.5 Zatrzymywanie rębarko-rozdrabniarki	17
6.6 Rozdrabnianie gałązek, liści i krzaków	18
6.7 Praca rębarką	18
7. Czyszczenie, konserwacja i zamawianie części zamiennych	19
7.1 Czyszczenie	19
7.2 Konserwacja	19
7.3 Przechowywanie	22
7.4 Przygotowanie do transportu	22
7.5 Zamawianie części zamiennych	22
8. Plan wyszukiwania usterek	23
9. Gwarancja	23
10. Usuwanie odpadów i recycling	24
11. Ryzyko resztkowe	24
RYSUNEK ZŁOŻENIOWY NR 1	25

1. Zawartość opakowania

Ostrożnie otwórz opakowanie i wyciągnij z niego wszystkie elementy rebarko-rozdrabniarki. Komplet powinien zawierać:

- obudowa rebarko rozdrabniarki z zamontowanym silnikiem i zbiornikiem paliwa
- kółko transportowe – 2 szt.
- stelaż podporowy - podpórka
- lej wrębowy (górny element)
- śruba i nakrętka do montażu podpory tylnej – 4 szt.
- podkładka zwykła do montażu podpory tylnej – 4szt.
- śruba do montażu leja wrzutowego (górna część) – 4 szt.
- nakrętka do montażu leja wrzutowego (górna część) – 4szt.
- śruba i podkładka do zamontowania kół – 4 szt.

2. Przeznaczenie



Urządzenie przeznaczone jest do mielenia i rozdrabniania odpadów ogrodowych i ściętych odpadów takich jak zielone gałęzie, gałązki, krzaki, winorośla czy wysoka trawa.



Nie używaj urządzenia do rozdrabniania takich rzeczy jak odpady budowlane, produkty plastikowe i papierowe, liny lub cokolwiek, co może zawierać metal.

W wyjątkowych wypadkach bardzo mocno nasączony wodą zielony materiał ogrodowy może nie do końca ulec rozdrobnieniu i zawiąć się.

Urządzenie nie jest przeznaczone do użytkowania przez dzieci oraz osoby dorosłe znajdujące się pod wpływem alkoholu, środków odurzających lub leków ograniczających możliwość prowadzenia pojazdów mechanicznych i obsługiwanie maszyn. Urządzenie może obsługiwać wyłącznie osoba dorosła, która zapoznała się z niniejszą instrukcją i jest świadoma ryzyka zranień i uszkodzeń, jakie mogą wystąpić w wyniku nieprzestrzegania zasad w niej zawartych.

Producent nie ponosi odpowiedzialności za szkody zaistniałe w wyniku użycia urządzenia niezgodnego z przeznaczeniem oraz jego nieprawidłowej obsługi. Za wszelkie wypadki lub szkody poniesione przez innych ludzi na zdrowiu lub mieniu odpowiada wyłącznie właściciel rebarko-rozdrabniarki i/lub osoba ją obsługująca.



Urządzenie nie jest przystosowane do użytku komercyjnego. Umowa gwarancyjna nie obowiązuje w przypadku, gdy urządzenie było stosowane w zakładach rzemieślniczych, przemysłowych lub do innej działalności zarobkowej.

Osoba obsługująca lub użytkownik odpowiedzialny jest za wypadki lub obrażenia wywołane u innych osób oraz za powstałe uszkodzenie ich własności. Producent nie ponosi odpowiedzialności cywilnej za szkody, które powstały wskutek użycia urządzenia niezgodnie z przeznaczeniem i nieprawidłowej obsługi. Za powstałe w wyniku niewłaściwego użytkowania szkody lub zranienia odpowiedzialność ponosi użytkownik/ właściciel, a nie producent.

3. Opis ogólny

3.1 Opis działania

Rozdrabniacz (rebarko-rozdrabniarka) posiada silnik spalinowy dużej mocy z dodatkowymi elementami zabezpieczającymi w postaci wyłącznika bezpieczeństwa. Urządzenie jest wyposażone w silnik czterosuwowy, do którego używamy benzyny bezołowiowej. Wytrzymały stelaż jezdny wyposażony w koła zapewnia stabilność i mobilność urządzenia.

3.2 Elementy rębarko – rozdrabniarki (budowa rębarko-rozdrabniarki)

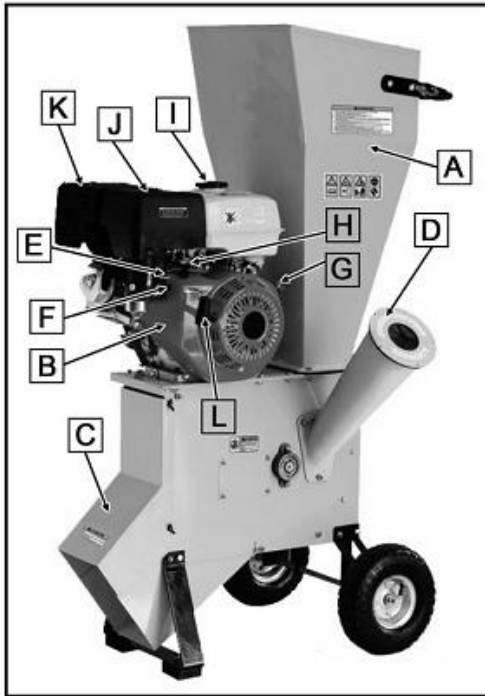

- A. Lej wrzutowy rozdrabniarki
- B. Silnik
- C. Kanał wyrzutowy
- D. Lej rębarki
- E. Ssanie
- F. Zawór paliwa
- G. Włącznik ON/OFF
- H. Dźwignia gazu
- I. Korek zbiornika paliwa
- J. Filtr powietrza
- K. Tłumik
- L. Uchwyt linki rozrusznika

Rys. 1



Przed złożeniem urządzenia zapoznaj się z Rys. 1 przedstawiającym elementy rębarko-rozdrabniarki.

3.3 Dane techniczne

Model/numer katalogowy	FRS65L/18 043 220
Średnica leja rębarki	49,5 mm
Prędkość obrotowa noża	2400 obr/min
Typ silnika, model	4-suwowy Loncin G200F
System rozruchowy	Rozrusznik ręczny
Pojemność silnika	196 cm ³
Moc silnika nominalna	3,8 kW / 3600 obr/min
Moment obrotowy silnika – max/ obroty	12,4 Nm/ 2500 obr/min
Pojemność zbiornika paliwa	3,8 l
Pojemność miski oleju	0,6 l
Waga netto	71 kg
Zmierzony poziom ciśnienia akustycznego LpA:	91,8 dB(A), k=3 dB(A)
Zmierzony poziom mocy akustycznej LwA:	105,8 dB(A) k=3dB(A)
Gwarantowany poziom mocy akustycznej LWA	110 dBA
Typ paliwa	Benzyna bezołowiowa

*Producent zastrzega sobie prawo do zmian poprawiających funkcjonalność i bezpieczeństwo urządzenia, które niekoniecznie są odzwierciedlone na rysunkach i w opisach niniejszej instrukcji.

4. Podstawowe zalecenia bezpieczeństwa

Zawarte są tu podstawowe zasady bezpieczeństwa, konieczne do zachowania podczas pracy urządzenia.

Urządzenie jest zaopatrzone w naklejki ostrzegawcze i informacje w postaci piktogramów – umownych znaków ostrzegawczych, które mają przypominać o bezpieczeństwie użytkowania i obsługi. Naklejki te należy utrzymywać w czystości i nie wolno ich odklejać. W przypadku uszkodzenia, zabrudzenia czy utraty czytelności należy dokupić je u importera i ponownie umieścić na maszynie.

Znaki bezpieczeństwa oraz napis ostrzegawczy jest umieszczony na obudowie urządzenia (na leju wrzutowym urządzenia).

4.1 Symbole dotyczące urządzenia

Dbaj o to, aby były czytelne: (nie wszystkie są na urządzeniu)

	<p>UWAGA! Przeczytaj uważnie instrukcję obsługi przed uruchomieniem urządzenia.</p>
	<p>OSTRZEŻENIE! Ryzyko zranienia - niebezpieczeństwo wyrzutu obcych przedmiotów z urządzenia. Osoby postronne (szczególnie dzieci) i zwierzęta domowe powinny znajdować się w bezpiecznej odległości.</p>
	<p>NIEBEZPIECZEŃSTWO Obracające się noże bijakowe. Trzymaj ręce i stopy z daleka od otworów w czasie, gdy maszyna jest w ruchu.</p>
	<p>OSTRZEŻENIE! Zakładaj odpowiednią odzież ochronną. Zakładaj środki ochrony osobistej. Zakładaj ochronniki słuchu i okulary ochronne.</p>
	<p>OSTRZEŻENIE! Do pracy zakładaj solidne obuwie z podeszwą antypoślizgową.</p>

	<p>OSTRZEŻENIE! Do pracy zakładaj rękawice ochronne odporne na przecięcie.</p>
	<p>Włączanie ssania, zamykanie/otwieranie kranika paliwa. Umiejscowienie: Na silniku pod obudową filtra powietrza.</p>
	<p>Jeśli chcesz włączyć silnik ustaw wyłącznik w pozycji "ON". Jeśli chcesz wyłączyć silnik ustaw przełącznik w pozycję „OFF”. Umiejscowienie: Na obudowie silnika pod zbiornikiem paliwa.</p>
	<p>Uwaga wysoka temperatura.</p>
	<p>Gwarantowany poziom mocy akustycznej.</p>
	<p>Produkt odpowiada standardom bezpieczeństwa.</p>

4.2 Symbole w instrukcji obsługi



UWAGA! Ostrzeżenie - symbol niebezpieczeństwa z informacjami na temat ochrony osób i mienia.



WSKAZÓWKA ułatwiająca posługiwanie się urządzeniem.

4.3 Ogólne wskazówki bezpieczeństwa



W przypadku nieprawidłowej eksploatacji urządzenie może spowodować poważne urazy. W celu uniknięcia szkód osobowych i rzeczowych, koniecznie przestrzegaj opisanych wskazówek bezpieczeństwa i zachowania szczególnej uwagi. Zaznajom się dobrze ze wszystkimi częściami urządzenia przed jego montażem.

Przygotowanie do bezpiecznej pracy:

- Nie pozwalaj dzieciom oraz innym osobom dorosłym, które nie zaznajomiły się z niniejszą instrukcją obsługi, używać urządzenia.
- Urządzenie nie jest zabawką, zachowaj szczególną ostrożność przez cały czas kontaktu z urządzeniem.
- Nie używaj urządzenia do innych celów niż do mielenia i rozdrabniania odpadów ogrodowych i ściętych odpadów takich jak zielone gałęzie, gałązki, krzaki, winorośla czy wysoka trawa.
- Nie korzystaj z urządzenia w czasie, w którym w pobliżu znajdują się inne osoby

(szczególnie małe dzieci oraz zwierzęta domowe). Zatrzymaj urządzenie, jeśli ktoś pojawi się w obrębie obszaru, w którym pracujesz. Odwrócenie uwagi w trakcie pracy może prowadzić do utraty kontroli nad urządzeniem.

- Pamiętaj, że to użytkownik i/lub właściciel ponoszą odpowiedzialność za wypadki i urazy innych osób oraz ich mienia.
- Upewnij się, że miejsce Twojej pracy oraz jego bezpośrednia okolica są należycie przygotowane – uprzątnięte.
- Do rozdrabniania, regulacji oraz naprawy rozdrabniacza zawsze zakładaj odpowiednią odzież ochronną i środki ochrony osobistej: okulary i nauszniki ochronne, maska przeciwpyłowa, rękawice ochronne. Jeśli pracujesz w miejscu, w którym istnieje jakiegokolwiek ryzyko uszkodzenia głowy (np. przez spadające gałęzie) załóż dodatkowo kask ochronny.
- Zakładaj do pracy solidne obuwie na nieślizgającej się podeszwie. Nie rozdrabniaj na boso oraz w niezapinanym i lekkim obuwiu. Unikaj noszenia rozpuszczonych włosów, luźnej odzieży z wiszącymi sznurkami czy paskami oraz biżuterii, gdyż łatwo może dostać się w ruchome części urządzenia.
- Przed każdym użyciem przeprowadź kontrolę wzrokową urządzenia. Nie uruchamiaj urządzenia, jeśli brak w niej jakichkolwiek elementów lub gdy mocowania są luźne (niedokręcone).

Bezpieczna praca z urządzeniem:



Przestrzegaj przepisów dotyczących ochrony przed hałasem i przepisów lokalnych. Możliwość eksploatacji urządzenia w określone dni (np. w niedziele i święta), w określonych porach dnia (w porze obiadowej, w czasie ciszy nocnej) oraz w określonych obszarach (np. kurortach lub klinikach) jest ograniczona.



Twoja odpowiedzialność: Ogranicz użytkowanie tego urządzenia do osób, które przeczytały, zrozumiały i będą się stosować do ostrzeżeń i zaleceń zawartych w tej instrukcji.

- Pracuj wyłącznie w świetle dziennym lub przy bardzo dobrym sztucznym oświetleniu.
- Nigdy nie używaj urządzenia w deszczu, ani w mokrym środowisku.
- Nie korzystaj z urządzenia w przypadku zmęczenia, osłabionej koncentracji, gdy jesteś pod wpływem alkoholu, leków lub innych środków odurzających. Pracuj z rozsądkiem, rób przerwy.
- Nigdy nie zostawiaj urządzenia w miejscu pracy bez nadzoru.



Zatrzymaj silnik za każdym razem gdy pozostawiasz urządzenie. Podczas przerw w pracy pozostaw urządzenie w taki sposób, aby nie stanowiło zagrożenie dla nikogo.

- Nie pracuj przy użyciu urządzenia, które jest niekompletne, uszkodzone (np. z niedziałającym włącznikiem) lub przebudowane bez zgody producenta.
- Przed uruchomieniem maszyny upewnij się, że lej wrzutowy jest pusty.
- Uważaj, by wrzucany materiał nigdy nie zawierał twardych przedmiotów takich jak metal, kamienie, szkło itp.
- Trzymaj luźno materiał do rozdrabniania i pozwól by rębarko-rozdrabniarka sama wciągnęła go do środka. Maszyna czasami wciąga materiał bardzo szybko i może wciągnąć twoją dłoń jeśli będziesz trzymać materiał zbyt kurczowo. Jeśli noże trafią na twardy przedmiot i maszyna zacznie dziwnie hałasować bądź wibrować natychmiast wyłącz urządzenie!
- Głowa i całe ciało muszą znajdować się w bezpiecznej odległości od otworu wrzutowego.
- Urządzenie może wyrzucać kawałki obrabianego materiału w kierunku użytkownika. Wiedz o tym i unikaj warunków, które mogą spowodować „kick-back” (odrzut obrabianego materiału).
- Podczas pracy nie wkładaj ręk do leja wrzutowego, leja wrębowego i kanału wyrzutu ani blisko rotujących części.
- Po wyłączeniu urządzenie pracuje jeszcze przez krótki czas!

- Nie przeciążaj urządzenia. Pracuj tylko w podanym przedziale mocy, nie zmieniaj ustawień regulatora przy silniku.
- Nie pracuj w pobliżu palnych cieczy, gazów lub pyłów - niebezpieczeństwo pożaru lub wybuchu.
- Zachowuj zawsze stabilną pozycję ciała – stój w lekkim rozkroku, utrzymuj równowagę i używaj maszyny tylko stojąc na stabilnym, pewnym i równym podłożu. Nie pochylaj się do przodu, przy wrzucaniu materiału, nigdy nie stój wyżej niż urządzenie. Śliskie podłoże, ukryte w nim dziury lub niestabilna pozycja mogą spowodować utratę równowagi lub kontroli nad urządzeniem zwłaszcza w nieoczekiwanej sytuacji.
- Nie używaj maszyny bez zamontowanego leja wrzutowego!!!
- Zawsze wyłączaj urządzenie i zdejmuj nasadkę świecy zapłonowej gdy:
 - gdy oddalasz się od urządzenia;
 - jeżeli urządzenie jest nieużywane;
 - przed sprawdzaniem, czyszczeniem, regulowaniem i przechowywaniem urządzenia;
 - przed regulacją i/lub wymianą akcesoriów;
- Podczas pracy urządzeniem emitowane są pyły drzewne, które mogą stanowić zagrożenie dla zdrowia (zwłaszcza u alergików).
- Jeśli mechanizm tnący uderzy w jakiś obcy obiekt lub maszyna zacznie wydawać dziwne odgłosy czy wibrować, wyłącz zasilanie i pozwól by urządzenie się zatrzymało. Zdejmij nasadkę świecy zapłonowej i postępuj w następujący sposób:
 - sprawdź uszkodzenie;
 - sprawdź i dokręć wszystkie luźne elementy maszyny;
 - wymień lub napraw uszkodzone części.
- Jeżeli wlot lub wyrzut maszyny jest zapchany, wyłącz silnik i zdejmij nasadkę świecy zapłonowej przed usunięciem resztek materiału z leja wrzutowego lub wrębowego. Zwracaj uwagę na to, czy silnik jest wolny od odpadków i innych nagromadzeń, w przeciwnym razie może dojść do jego uszkodzenia, a nawet zapłonu. Pamiętaj, że przy uruchamianiu mechanizmu rozruchowego maszyn napędzanych mechanicznie zaczyna też pracować narzędzie tnące.
- Jeśli powstanie sytuacja nieopisana w tym podręczniku zwróć się o pomoc na infolinię serwisową producenta.

Bezpieczna konserwacja i przechowywanie

Przed serwisowaniem, kontrolą lub przechowywaniem urządzenia, bądź też wymianą części zamiennych wyłącz urządzenie i zdejmij nasadkę ze świecy zapłonowej, upewnij się, że wszystkie rotujące części całkowicie się zatrzymały. Niech maszyna ostygnie zanim zaczniesz ją sprawdzać czy regulować. Zawsze powinna ostygnąć przed przechowywaniem.

- Sprawdź, czy wszystkie elementy są dobrze dokręcone oraz czy urządzenie jest kompletne i nieuszkodzone. Pamiętaj o sprawdzaniu przewodów oraz wszystkich zabezpieczeń. Przed użyciem zleć naprawę uszkodzonych części.
- Starannie konserwuj urządzenie. Sprawdzaj czy ruchome części prawidłowo funkcjonują i nie są zablokowane.
- Czynności konserwacyjne przeprowadzaj z dużą ostrożnością. Utrzymuj noże w czystości, dbaj by były naostrzone. Przestrzegaj instrukcji dotyczących smarowania i wymiany akcesoriów.
- Nie podejmuj samodzielnych prób naprawiania urządzenia, o ile nie posiadasz właściwego przygotowania zawodowego w tym zakresie. Wszystkie prace, które nie są podane w tej instrukcji, powinien przeprowadzić autoryzowany serwis upoważniony przez producenta.
- Przechowuj urządzenie w suchym miejscu, poza zasięgiem dzieci.
- Dbaj o urządzenie. Pilnuj, aby uchwyty były suche, czyste i nie zanieczyszczone olejem ani smarem. Tłuste, zabrudzone olejem uchwyty są śliskie i prowadzą do utraty kontroli nad urządzeniem.
- Używaj zawsze rękawic ochronnych.
- Ze względów bezpieczeństwa zużyte i uszkodzone części należy bezzwłocznie wymieniać.

- Używaj wyłącznie oryginalnych części zamiennych i elementów wyposażenia, które zostały dostarczone i/lub są zalecane przez producenta. Użycie innych części zamiennych prowadzi do utraty roszczeń z tytułu gwarancji.
- Utrzymuj wszystkie osłony bezpieczeństwa na swoim miejscu i w dobrym stanie.
- Nie transportuj urządzenia i nie przechylaj go przy włączonym silniku.
- Wyłączaj urządzenie dopiero po całkowitym opróżnieniu leja wrzutowego, w przeciwnym razie urządzenie może się zablokować, co może uniemożliwić jego ponowne uruchomienie.

4.4 Wskazówki bezpieczeństwa dotyczące paliwa

- Ostrożnie obchodź się z paliwem. Jest wysoce łatwopalne, a opary mogą być wybuchowe.
- Używaj wyłącznie atestowanych pojemników na paliwo.
- Wlewaj paliwo przed uruchomieniem silnika. Nigdy nie odkręcaj korka zbiornika paliwa podczas pracy silnika, ani gdy silnik jest jeszcze gorący. Wyłącz silnik i odczekaj przynajmniej 2 minuty zanim dolejesz paliwa!
- Po dolaniu paliwa do zbiornika dobrze dokręć korek paliwa i powycieraj rozlane paliwo, przesunij urządzenie w inne miejsce przed uruchomieniem silnika.
- Uzupełniaj paliwo na wolnym powietrzu.
- Nie pal tytoniu w trakcie uzupełniania paliwa.
- Przechowuj paliwo w miejscu niedostępnym dla dzieci. Nie trzymaj paliwa, ani urządzenia w pomieszczeniach, gdzie jest otwarty ogień lub iskry, np. gazowy podgrzewacz do wody, grzejnik, piec.
- Nie uruchamiaj silnika w zamkniętym pomieszczeniu.
- Nie wdychaj oparów paliwa.
- Utrzymuj silnik w czystości, aby zminimalizować ryzyko pożaru. Usuń z urządzenia wszelkie pozostałości ścieńków drewna, nadmiernego smaru, itp.

5. Montaż

Główne elementy urządzenia zostały złożone w fabryce przez producenta. Nie próbuj uruchamiać urządzenia zanim wszystkie mniejsze elementy zostaną złożone.

5.1 Montaż podpórki



UWAGA!

Nie przechylaj urządzenia jeśli olej i paliwo są w zbiornikach!

1. Połóż urządzenie na boku i odkręć 4 śruby (do mocowania podpórki).
2. Załóż podpórki i dokręć śruby.

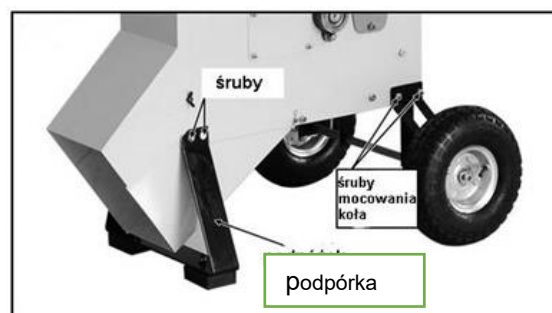

Rys. 2

5.2 Montaż kół transportowych

1. Załóż komplet kół , dokręć wszystkie śruby.
2. Postaw urządzenie do pozycji pionowej.



Rys. 3

5.3 Montaż lejów wrzutowych

1. Nałóż uszczelkę leja jak pokazano powyżej na zdjęciu. (patrz Rys.3)
2. Następnie nałóż lej wrzutowy na uszczelkę, wyrównaj z otworami i zamocuj używając śrub, podkładek i nakrętek zabezpieczających. (patrz Rys.4)

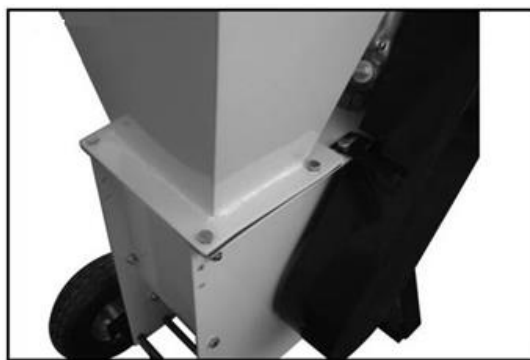

Rys. 4

3. Nałóż uchwyt leja i zamocuj go śrubami i podkładkami, jak pokazano na Rys. 5.



Rys. 5

4. Zamocuj teraz lej rębarki, nałóż na boczny otwór urządzenia i dokręć podkładkami i śrubami zabezpieczającymi. (patrz Rys. 6)



Rys. 6

5.2 Napełnianie olejem silnikowym



Urządzenie nie jest fabrycznie zalane olejem, ani paliwem. Nie wlanie oleju do silnika spowoduje zatarcie silnika po uruchomieniu!

1. Postaw maszynę na płaskiej powierzchni. Odkręć korek miski oleju. (Rys.7, poz. 7.2)

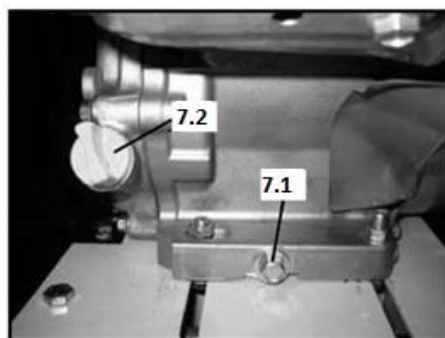

Rys. 7

2. Wlej olej silnikowy do górnego poziomu na miarce oleju. (Rys. 8, poz. 8.1)

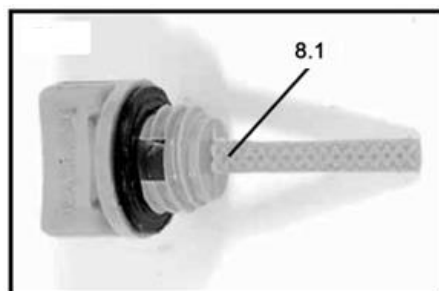

Rys. 8

5.5 Napełnianie paliwem

Urządzenie jest wyposażone w silnik czterosuwowy, do którego używamy benzyny bezołowiowej. Użyj odpowiedniego lejka by wlać paliwo do zbiornika paliwa, uważając by nie porzlewać paliwa, ani nie przelać. Zbiornik powinien być napełniony do takiego poziomu by filtr paliwa był widoczny. (patrz Rys. 9)

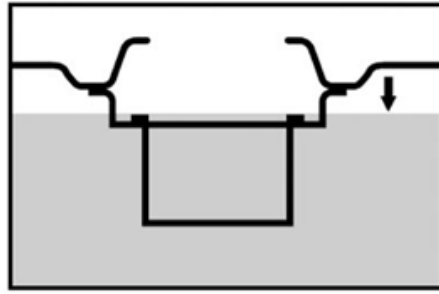

Rys. 9

6. Obsługa

6.1 Bezpieczeństwo pracy

Wybór miejsca pracy

Rębarko-rozdrabniarka powinna stać na pewnej, płaskiej, najlepiej trawiastej powierzchni, by zapobiec jej przesunięciu w czasie pracy. NIE ustawiaj maszyny na żwirowej, kamienistej bądź asfaltowej powierzchni. Odpadki materiału mogą zostać wyrzucane przez kanał i odbite rykoszetem w stronę operatora, co grozi uszkodzeniem ciała.

Warunki pracy

Rozważ długość materiału, który jest przeznaczony do rozdrabniania, upewnij się, że w miejscu pracy jest wystarczająco dużo miejsca by ładować długie gałęzie czy inny materiał. Najlepiej wybierz miejsce pracy gdzie rozdrobniony materiał będzie w jakiś sposób wykorzystany, by nie było potrzeby go przenosić.

Stój z daleka od miejsca wyrzutu rozdrobnionego materiału (kanału wyrzutu). Upewnij się, że dzieci, osoby postronne i zwierzęta znajdują w bezpiecznej odległości od urządzenia, zwłaszcza kanału wyrzutu.



Jeśli nigdy wcześniej nie obsługiwałeś takiego typu urządzenia **USILNIE ZALECAMY** przeczytać stosowną literaturę, podręczniki czy uzyskać formalne szkolenie.



Urządzenie nie jest fabrycznie zalane olejem, ani paliwem. Nie wlanie oleju do zbiornika spowoduje zatarcie silnika po uruchomieniu!

6.2 Rozdrabnianie



Przed uruchomieniem przeczytaj wskazówki bezpieczeństwa!



Usuń niebezpieczne przedmioty, które mogły zaplątać się w gałęzie czy krzaki, które zamierzasz rozdrabniać.

6.3 Obsługa rębarko-rozdrabniarki

1. Ustaw urządzenie na stabilnej, równej powierzchni i ustaw kanał wyrzutowy w bezpiecznym kierunku.
2. Sprawdź poziom paliwa i oleju przed uruchomieniem.
3. Przed uruchomieniem upewnij się, że leje rębarki i rozdrabniarki są puste. Jeśli jakiś materiał znajduje się w lejach, linka rozrusznika może się nagle zatrzymać i urządzenie może się przewrócić powodując poważne uszkodzenia ciała.
4. Załóż środki ochrony osobistej tj. okulary ochronne, ochronniki słuchu i rękawice ochronne zanim przystąpisz do uruchomienia silnika. Następnie ustaw manetkę gazu na najwyższe obroty.
5. Ustaw się z boku leja rozdrabniacza i upewnij się, że podłoże masz stabilne.

6.4 Uruchamianie rębarko-rozdrabniarki

1. Ustaw zawór paliwa w pozycję ON jak pokazuje strzałka. (Rys. 10, poz. 10.1)

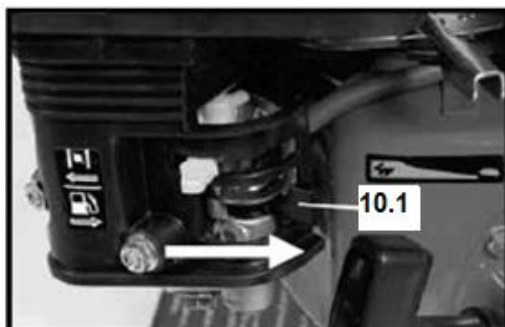

Rys. 10

2. Dźwignię ssania ustaw w pozycję ON jak pokazuje strzałka. (Rys. 11, poz. 11.1)

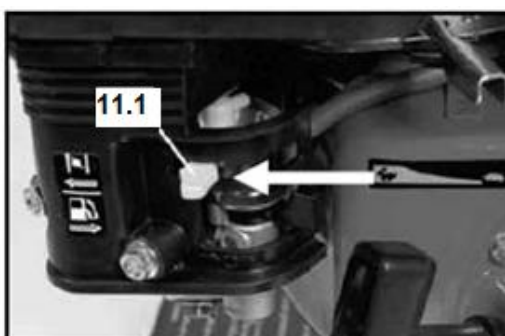

Rys. 11

3. Włącznik silnika ustaw w pozycję ON. (Rys. 12, poz. 12.1)

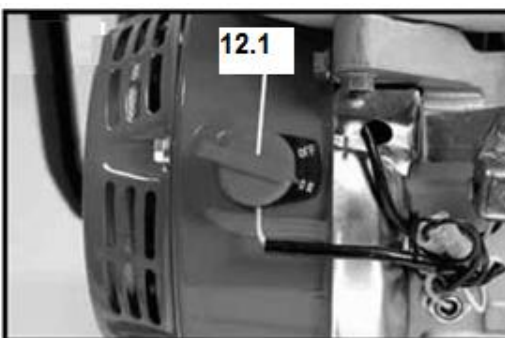

Rys. 12

4. Zaprzyj się o obudowę urządzenia jedną ręką. Drugą ręką pociągnij powoli uchwyt linki rozrusznika aż do wycucia oporu, a następnie zdecydowanym ruchem (Rys. 13). Jeśli silnik nie uruchomi się powtórz procedurę.
Linkę rozrusznika wyciągaj zawsze powoli - aż do wycucia pierwszego oporu - zanim zostanie ona wyciągnięta do uruchomienia. Po udanym uruchomieniu nie puszczaj linki rozrusznika, lecz odprowadź ją z powrotem ręką.



Rys. 13.

5. Jeśli silnik uruchomi się odprowadź uchwyt linki na miejsce. Gdy obroty silnika są już ustabilizowane przesunąć ssanie w pozycję OFF. jak pokazuje strzałka. (Rys. 14, poz. 14.1)

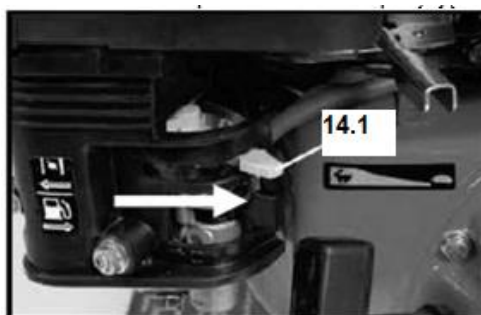

Rys. 14

6. Gdy silnik pracuje możemy zwiększyć/zmniejszyć jego obroty przesuwając manetkę gazu (Rys. 15, poz. 15.1) w stronę zająca (wysokie obroty) lub w stronę żółwia (niskie obroty).

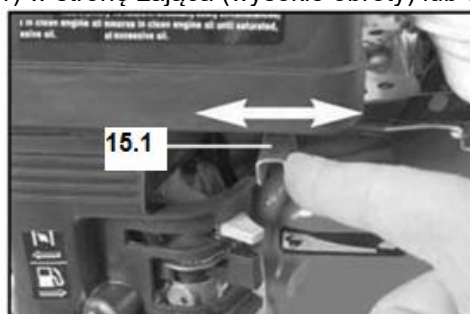

Rys. 15

6.5 Zatrzymywanie rębarko-rozdrabniarki

1. By wyłączyć silnik należy ustawić wyłącznik w pozycję OFF. (Rys. 16, poz. 16.1)

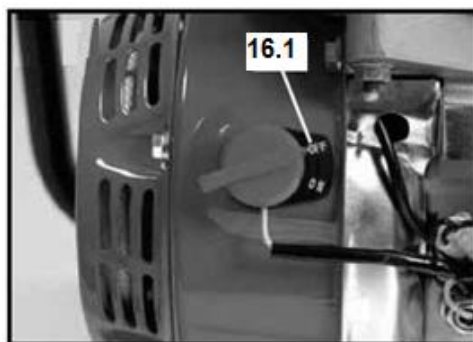

Rys. 16

2. Gdy silnik został zatrzymany przesunąć zawór paliwa w pozycję OFF. (Rys. 17, poz. 17.1)

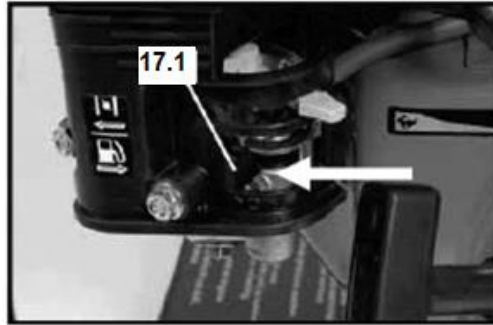

Rys. 17

6.6 Rozdrabnianie gałązek, liści i krzaków

1. Powoli włóż materiał do leja rozdrabniacza. Nie próbuj wtykać za dużo materiału na jeden raz, bo zablokujesz urządzenie.
2. Użyj gałęzi o średnicy ok. 2,5cm by wepchnąć materiał w lej jeśli jest taka potrzeba (Rys. 16).



OSTRZEŻENIE
NIE UŻYWAJ DO TEGO DŁONI!



Rys. 18



Ustaw manetkę gazu na obroty jałowe, wyłącz urządzenie (OFF) jeśli nie używasz w danym momencie urządzenia.

3. Wyłącz maszynę (OFF), poczekaj aż wszystkie rotujące elementy zatrzymają się, odłącz przewód świecy zapłonowej zanim przesuń maszynę, odblokuj zablokowany materiał z kanału wyrzutowego i lejów, napełnij zbiornik paliwa lub wykonasz inne czynności konserwacyjne czy naprawy.



Wskazówki dotyczące rozdrabniania:

- Materiał należy powoli wkładać do leja. Jeśli silnik zaczyna „rzęzić” to znaczy, że wrzucasz materiał zbyt szybko.
- Korzenie i każdy brudny materiał będzie tępił i uszkadzał noże.
- Odpady wyrzucaj często. Ich nawarstwianie się w kanale wyrzutowym spowoduje zapchanie.
- Unikaj rozdrabniania mokrych gałęzi i krzaków by zminimalizować blokowanie się materiału. Jeśli musisz rozdrobnić mokry materiał rozdziel go od suchego materiału.

6.7 Praca rębarką

1. Stań z boku leja rozdrabniarki i upewnij się, że podłoże jest stabilne.
2. Usuń małe gałązki i listki z gałęzi, gdyż mogą zaczepić się o krawędź leja i nie pozwolą wciągnąć gałęzi w otwór leja.
3. Wsadzaj gałęzie pojedynczo do leja rębarki, grubszym końcem w dół, i pozwól by zostały wciągnięte do leja.
4. Gdy zakończysz pracę z rębarką wyłącz silnik (OFF), poczekaj aż wszystkie rotujące części

się zatrzymają, odłącz przewód świecy zapłonowej.



Rys. 19



Wskazówki dotyczące rębarki:

- Nie wolno wkładać gałęzi o większej średnicy niż wskazana na osłonie leja rębarki. Większe gałęzie zatrą silnik i uszkodzą urządzenie.
- Lepiej rozdrabniać świeże, zielone drewno. Noże pozostaną dłużej ostre.
- Jeśli zauważysz pogorszenie pracy obróć, naostrz lub wymień noże.

7 Czyszczenie, konserwacja i zamawianie części zamiennych



OSTRZEŻENIE

Wyłącz maszynę (OFF), poczekaj aż wszystkie rotujące elementy zatrzymają się, odłącz przewód świecy zapłonowej zanim przesuń maszynę, opróżnij worek, odblokuj zablokowany materiał z kanału wyrzutowego i lejów, napełnij zbiornik paliwa lub wykonaj inne czynności konserwacyjne czy naprawy.

- Przed uruchomieniem urządzenia sprawdź czy nie ma luźnych, niedokręconych elementów czy uszkodzonych części.
- Sprawdź lej rozdrabniarki, jego osłonę, lej rębarki czy nie ma uszkodzeń, pęknięć czy luźnych części.
- Sprawdź czy rama rębarko-rozdrabniarki nie jest uszkodzona bądź nie ma pęknięć.
- Sprawdź całą maszynę pod kątem luźnych śrub i wkrętów.
- Sprawdź noże.
- Spraw poziom oleju silnikowego.

7.1 Czyszczenie

Wyczyść maszynę po każdym użyciu. Pozwól by silnik wystygnął i odłącz przewód świecy zapłonowej. Wyczyść szczotką lub odkurzaczem resztki po rozdrabnianiu, które osadziły się na urządzeniu i wokół silnika. Wytrzyj kurz i brud z maszyny mokrą ściereczką. Nie wolno myć urządzenia wodą! Usuń wszystkie pozostałości z lejów i kanału wyrzutowego.

Trudniej wyczyścić urządzenie jeśli nie zrobi się tego od ręki. Zasznięte pozostałości trudniej wyczyścić.

7.2 Konserwacja

7.2.1 Świeca zapłonowa

Zdejmij nasadkę ze świecy zapłonowej i odkręć świecę za pomocą klucza do świec (nie używać zwykłego klucza).

Świeca powinna być wykręcona po każdym 50 roboczogodzinach. Sprawdź kolor osadu na końcówce świecy. Kolor powinien być brązowy (opalony). Usuń osad używając twardej szczotki. Sprawdź odstęp między elektrodami (Rys. 20, poz. 20.1). Wyreguluj jeśli zachodzi potrzeba. Prawidłowy odstęp wynosi 0.7-0.8 mm.



Rys. 20

7.2.2 Wymiana oleju silnikowego

1. Postaw maszynę na płaskiej powierzchni i rozgrzewaj silnik przez kilka minut. Następnie zatrzymaj.
2. Odkręć korek miski oleju. (Rys. 7, poz 7.2)
3. Podłóż miskę blaszaną pod silnik. Odkręć śrubę spustową oleju (Rys. 7, poz 7.1) i spuść cały olej. Najlepiej użyj jakiejś rury lub czegoś podobnego by olej nie wyciekł na ramę urządzenia. Sprawdź śrubę spustową, uszczelkę, korek miski oleju i jeśli są uszkodzone bądź zużyte to wymień na nowe. Dokręć śrubę spustową.
4. Dolej oleju to górnego poziomu na miarce oleju. (rys. 8, poz. 8.1)

7.2.3 Filtr powietrza

Po każdych 50 godzinach pracy należy wyjąć filtr powietrza i sprawdzić jego stan (Rys. 21, poz. 21.1) i wyczyścić bądź wymienić na nowy. Wkład filtra składa się z gąbkowego filtra wstępnego i głównego filtra papierowego. Filtr gąbkowy należy umyć wodą z detergentem, wysuszyć i założyć z powrotem, filtra głównego nie można myć wodą, silnie zabrudzony wymienić!



Nigdy nie uruchamiaj silnika bez założonego filtra powietrza.



Rys. 21

7.2.4 Filtr paliwa

Po każdych 150 godzinach pracy lub 3 miesiącach użytkowania należy wyjąć i wyczyścić filtr paliwa (Rys. 22, poz. 22.1). Odkręć korek zbiornika, wyjmij filtr, wyczyść w wodzie z detergentem, osusz, i nałóż z powrotem.



Rys. 22

7.2.5 Wymiana noży



Twoje bezpieczeństwo jest najważniejsze.

Noże należy naostrzyć bądź wymienić jeśli widocznie pogorszyła się jakość pracy.

By wymienić noże:

1. Wyłącz urządzenie (OFF), poczekaj aż wszystkie rotujące części całkowicie się zatrzymają, odłącz przewód świecy zapłonowej.
2. Zdejmij boczną osłonę, pod którą znajdują się noże. (Rys. 23)

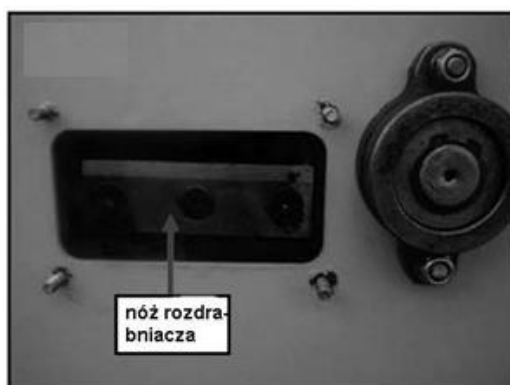

Rys. 23

3. Wyjmij jeden nóż, przekręć wirnik i wyjmij drugi nóż.
4. Naostrz noże w specjalistycznym warsztacie lub zamontuj nowy zestaw noży i załóż je.
5. Nałóż osłonę boczną i połącz przewód świecy.



Jeśli wymiana noży przekracza Twoją wiedzę i możliwości - skontaktuj się z autoryzowanym serwisem. Twoje bezpieczeństwo jest najważniejsze.

7.2.6 Wymiana paska klinowego

Wymień lub naciągnij pasek klinowy jeśli zauważysz, że podczas pracy silnika noże rozdrabniające nie obracają się.

By wymienić pasek:

1. Wyłącz urządzenie (OFF), poczekaj aż wszystkie rotujące części całkowicie się zatrzymają, odłącz przewód świecy zapłonowej.
2. Zdejmij osłonę paska klinowego. (Rys. 24)



Rys. 24

3. Zdejmij pasek z kół i nałóż nowy pasek.
4. Nałóż osłonę paska i podłącz przewód świecy zapłonowej.

7.3 Przechowywanie

Przed przechowywaniem wykonaj poniższe czynności:

1. Odłącz przewód świecy zapłonowej by zapobiec przypadkowemu uruchomieniu.
2. Postaw urządzenie na płaskiej powierzchni w suchym, dobrze wentylowanym pomieszczeniu.
3. Nie przechowuj urządzenia w miejscach gdzie występują źródła zapłonu takie jak piecyk, ogrzewacz gazowy czy elektryczny, światło na pilota itp.
4. Przechowuj urządzenie w wentylowanym pomieszczeniu. Nie przechowuj w miejscu gdzie spaliny i gazy toksyczne mogą przedostawać się do pomieszczeń mieszkalnych.
5. Nałóż osłony na kanał wyrzutowy i lej rozdrabniarki, i rębarki.
6. Jeśli nie zamierzasz uruchamiać urządzenia przez więcej niż 30 dni należy zlać paliwo ze zbiornika paliwa i gaźnika. Upewnij się, że całe paliwo zostało spuszczone. Następnie wykręć świecę zapłonową i wlej około 5 ml oleju silnikowego przez otwór świecy do cylindra. Z włącznikiem w pozycji OFF pociągnij parę razy delikatnie linkę rozrusznika. Wkręć świecę z powrotem i pociągnij linkę rozrusznika aż do wycucia oporu, nie ciągnij więcej.

7.4 Przygotowanie do transportu

Podczas transportowania urządzenia pamiętaj by:

1. Wyłączyć urządzenie, zamknąć zawór paliwa, odłączyć przewód świecy zapłonowej.
2. Zlać paliwo ze zbiornika paliwa, przy przechylaniu urządzenia może się wylać i zalać silnik.
3. Spuścić olej silnikowy.
4. Nałożyć osłony na kanał wyrzutowy i leje.
5. Urządzenie transportować w pozycji poziomej.

7.5 Zamawianie części zamiennych

Przy zamawianiu części zamiennych podaj następujące dane rębarko-rozdrabniarki z tabliczki znamionowej, umieszczonej na obudowie:

- Typ urządzenia
- Numer artykułu
- Numer identyfikacyjny

W celu przyspieszenia realizacji zamówienia podaj numer części zamiennej, którą potrzebujesz. Możesz również dostać zdjęcie uszkodzonego elementu na adres mailowy producenta: czesci@krysiak.pl – ułatwi to jednoznaczną identyfikację zwłaszcza w przypadku nieznamienia numeru części.

Zamówienia części możesz dokonać również w autoryzowanych punktach serwisowych, których wykaz znajdziesz na stronie internetowej producenta: www.krysiak.pl



UŻYWAJ TYLKO ORYGINALNYCH CZĘŚCI ZAMIENNYCH.

Części zamienne złej jakości mogą uszkodzić rębarko-rozdrabniarkę i skrócić jej żywotność.

Producent nie ponosi odpowiedzialności za szkody wywołane przez urządzenie, jeżeli zostaną one wywołane z powodu nieprawidłowo wykonanej samodzielnej naprawy, zastosowania

nieoryginalnych części zamiennych, względnie zastosowania urządzenia niezgodnie z jego przeznaczeniem.

8 Plan wyszukiwania usterek

Problem	Przyczyna	Rozwiązanie
Silnik nie uruchamia się	Dźwignie sterujące nie są w prawidłowej pozycji	Upewnij się, że włącznik jest w pozycji ON, zawór paliwa ON a ssanie i manetka gazu w pozycji startowej
	Przewód świecy zapłonowej jest odłączony lub świeca uszkodzona	Podłącz przewód świecy lub wymień świecę.
	Brak paliwa lub stare paliwo	Napełnij zbiornik jeśli pusty. Jeśli nie, spuść paliwo i naley świeże.
	Brudny filtr powietrza	Wyczyść filtr powietrza
	Za mało oleju silnikowego	Dolej oleju
	Zapchane przewody paliwowe	Wyczyść przewody paliwowe
Silnik pracuje nierówno	Silnik jest ciepły a ssanie jest ciągle w pozycji OPEN	Ustaw ssanie w pozycję RUN
	Brudny filtr powietrza	Wyczyść filtr powietrza.
	Zleżałe paliwo, woda lub brud w paliwie, zapchane przewody paliwowe	Zlej paliwo ze zbiornika, przeczyszć przewody paliwowe i naley świeże paliwo
Silnik przegrzewa się	Pozostałości materiału nagromadzone wokół silnika	Udaj się do autoryzowanego serwisu.
	Brudny filtr powietrza	Wyczyść filtr
Maszyna wibruje lub wydaje dziwne hałasy	Luźne lub uszkodzone części	Sprawdź noże i wszystkie łączniki, dokręć luźne części, wymień uszkodzone.
	Zapchane leje bądź zablokowane noże przez nieprawidłowy materiał	Oczyść wyrzut i noże
Materiał jest słabo rozdrabniany	Tępe bądź uszkodzone noże	Naostrz lub wymień noże
	Luźny, zużyty bądź uszkodzony pasek klinowy	Wymień lub naciągnij pasek
Odpadki nie wypadają przez kanał wyrzutowy lub wypadają powoli	Zapchany kanał wyrzutu bądź leje	Wyłącz silnik (OFF), odłącz przewód świecy, oczyść kanały
	Za niskie obroty silnika	Ustaw manetkę na FAST

9 Gwarancja

Na niniejsze urządzenie obowiązuje 24-miesięczna gwarancja. W ramach gwarancji gwarant zapewnia kupującemu nieodpłatne usunięcie usterek w funkcjonowaniu urządzenia wynikających z jego wadliwości konstrukcyjnych i materiałowych. Niektóre części konstrukcyjne ulegające normalnemu zużyciu oraz szkody wywołane naturalnym zużyciem, przeciążeniem lub nieprawidłową obsługą, są wykluczone z zakresu gwarancji. Warunkiem skorzystania ze świadczeń gwarancyjnych jest przestrzeganie podanych w instrukcji obsługi wskazówek dotyczących oczyszczania, konserwacji i napraw urządzenia. Próby samodzielnej naprawy urządzenia względnie jego rozebranie albo otwarcie obudowy silnika przez osoby nieupoważnione, powodują wygaśnięcie gwarancji.

Warunkiem skorzystania ze świadczenia gwarancyjnego jest przekazanie nierozmontowanego urządzenia wraz z dowodem zakupu naszemu centrum serwisowemu lub sprzedawcy. Wykonanie obowiązków wynikających z gwarancji nastąpi w terminie 30 dni, licząc od dnia

dostarczenia urządzenia przez Użytkownika.

W przypadku reklamacji gwarancyjnej lub zlecenia naprawy należy dostarczyć oczyszczone urządzenie wraz z informacją o usterce pod adres naszego punktu serwisowego. W celu ustalenia wskazówek dotyczących nadania przesyłki należy skontaktować się z gwarantem.

Utylizację Twojego urządzenia przeprowadzimy bezpłatnie.

Naprawy nie objęte gwarancją można zlecać odpłatnie naszemu centrum serwisowemu.

10 Usuwanie odpadów i recycling

Każde gospodarstwo jest użytkownikiem maszyn i urządzeń, a co za tym idzie – potencjalnym wytwórcą niebezpiecznego dla ludzi i środowiska odpadu, z tytułu obecności w tymże niebezpiecznych substancji, mieszanin oraz części składowych. Z drugiej strony zużyty sprzęt to cenny materiał, z którego można odzyskać surowce.

Użytkownik urządzenia zgodnie z przepisami o ochronie środowiska zobowiązany jest do prowadzenia prawidłowej gospodarki odpadami zgodnie z przepisami krajowymi. Nie wyrzucaj urządzenia razem z odpadami domowymi. Przekaż je, jego akcesoria i opakowanie do zgodnej z przepisami o ochronie środowiska naturalnego utylizacji. Starannie opróżnij zbiornik oleju oraz paliwa, oddaj urządzenie w punkcie recyklingu – użyte w produkcji elementy z tworzyw sztucznych i metalu można posegregować i poddać selektywnej utylizacji. Nie wylewaj zużytego oleju i resztek paliwa do zlewu, ani do kanalizacji – oddaj go osobno w punkcie recyklingu. Informacje o dostępnym systemie zbierania zużytego sprzętu można znaleźć u sprzedawcy oraz w urzędzie miasta/gminy.

Przekaż wycięty materiał do kompostowania, nie wyrzucaj go do kontenera na śmieci.

Pamiętaj, że odpowiednie postępowanie ze zużytym sprzętem zapobiega negatywnym konsekwencjom dla środowiska naturalnego i zdrowia ludzkiego!

W przypadku pytań zwróć się o poradę do Centrum Serwisowego producenta.

Pamiętaj, że producent bezpłatnie przeprowadza utylizację przesłanych do niego zużytych i uszkodzonych swoich urządzeń.

11 Ryzyko resztkowe

Mimo tego iż producent ponosi odpowiedzialność za konstrukcję urządzenia, pewne elementy ryzyka są podczas pracy nie do uniknięcia:

- odrzucenie przedmiotu;
- uszkodzenie słuchu w przypadku długotrwałej pracy bez ochraniaczy;
- uszkodzenie wzroku i twarzy przez odpryskujące elementy;
- pochwylenie i wplątanie odzieży w ruchome części;

Ocena ryzyka resztkowego

Przestrzegając wskazówek znajdujących się w instrukcji obsługi zagrożenie resztkowe przy używaniu urządzenia może zostać ograniczone. Istnieje ryzyko w przypadku nie stosowania się do powyższych zaleceń.

RYSUNEK ZŁOŻENIOWY NR 1

