

PODRĘCZNIK OBSŁUGI

SUSZARKA



Przed rozpoczęciem montażu należy uważnie przeczytać niniejszą instrukcję. Uprości to montaż i zapewni jego prawidłowość i bezpieczeństwo. Po zakończeniu montażu instrukcję należy przechowywać w pobliżu urządzenia, aby móc skorzystać z niej w przyszłości.

RC90V9*V*W

PL POLSKI



MFL71424324
Rev.00_070219

www.lg.com

Copyright © 2019 LG Electronics Inc. Wszelkie prawa zastrzeżone.

SPIS TREŚCI

Zamieszczone w instrukcji ilustracje lub treści mogą różnić się w zależności od modelu posiadanego przez użytkownika.

Niniejszy podręcznik może podlegać zmianom wprowadzanym przez producenta.

INSTRUKCJE BEZPIECZEŃSTWA	3
PRZED UŻYCIEM NALEŻY ZAPOZNAĆ SIĘ ZE	
WSZYSTKIMI INSTRUKCJAMI.....	3
WAŻNE INSTRUKCJE DOTYCZĄCE BEZPIECZEŃSTWA	3
OCHRONA ŚRODOWISKA.....	9
INSTALACJA	10
Części i dane techniczne.....	10
Wymagania dotyczące miejsca montażu	11
Poziomowanie urządzenia.....	12
Instrukcje dotyczące montażu na pralce	14
UŻYTKOWANIE	16
Przegląd działania	16
Sortowanie prania.....	17
Panel sterowania	18
Tabela programu.....	20
Programy opcjonalne i dodatkowe funkcje.....	24
FUNKCJE SMART	26
Korzystanie z aplikacji LG SmartThinQ	26
Korzystanie z funkcji Smart Diagnosis™	29
KONSERWACJA	30
Czyszczenie urządzenia po każdym suszeniu	30
Okresowe czyszczenie urządzenia	31
ROZWIĄZYWANIE PROBLEMÓW	32
Przed skontaktowaniem się z serwisem.....	32
DANE ROBOCZE	37
Karta produktu	37

PRZED UŻYCIEM NALEŻY ZAPOZNAĆ SIĘ ZE WSZYSTKIMI INSTRUKCJAMI

Poniższe wytyczne dotyczące bezpieczeństwa mają za zadanie zapobiegać nieprzewidzianym zagrożeniom i uszkodzeniom wynikającym z nieprawidłowej lub niezgodnej z zasadami bezpieczeństwa obsługi urządzenia.

Wytyczne podzielono na kategorie „OSTRZEŻENIE” oraz „UWAGA” opisane poniżej.

Komunikaty dotyczące bezpieczeństwa



Symbol ten wskazuje działania oraz zagadnienia, z którymi może wiązać się zagrożenie. Należy uważnie przeczytać sekcje oznaczone tym symbolem i postępować zgodnie z instrukcją, aby uniknąć zagrożeń.



OSTRZEŻENIE

Wskazuje, że nieprzestrzeganie instrukcji może powodować poważne obrażenia lub śmierć.



UWAGA

Wskazuje, że nieprzestrzeganie instrukcji może powodować lekkie obrażenia lub uszkodzenia produktu.

WAŻNE INSTRUKCJE DOTYCZĄCE BEZPIECZEŃSTWA



OSTRZEŻENIE

Aby zmniejszyć ryzyko eksplozji, pożaru, śmierci, porażenia elektrycznego, obrażeń lub poparzenia osób podczas używania produktu, należy przestrzegać środków ostrożności obejmujących poniższe:

Dzieci w gospodarstwie domowym

To urządzenie nie jest przeznaczone do użytkowania przez osoby (łącznie z dziećmi) o ograniczonej sprawności fizycznej, sensorycznej czy umysłowej, lub którym brak doświadczenia i wiedzy, chyba że są one nadzorowane bądź instruowane w zakresie użytkowania urządzenia przez osobę odpowiedzialną za ich bezpieczeństwo. Dzieci powinny być pod nadzorem w celu zapewnienia, że nie bawią się urządzeniem.

Dla stosowania w Europie:

Urządzenie to może być obsługiwane przez dzieci w wieku powyżej 8 lat oraz osoby o ograniczonej sprawności fizycznej, sensorycznej lub umysłowej lub nieposiadające wymaganej wiedzy i doświadczenia pod warunkiem zapewnienia im odpowiedniego instruktażu oraz nadzoru w zakresie bezpieczeństwa obsługi urządzenia oraz związanego z nią ryzyka. Należy uniemożliwić dzieciom wykorzystywanie urządzenia do zabawy. Niedozwolone jest czyszczenie urządzenia oraz wykonywanie zabiegów konserwacyjnych przez dzieci bez nadzoru.

Dzieci poniżej 3 roku życia powinny być trzymane z dala od urządzenia, chyba że są pod stałym nadzorem.

Instalacja

- Należy upewnić się, że urządzenie jest prawidłowo zainstalowane, uziemione i wyregulowane przez wykwalifikowanych pracowników serwisu zgodnie z podręcznikiem instalacji.
- Nie wolno podejmować prób używania urządzenia, jeśli jest ono uszkodzone, częściowo zdemontowane, działa nieprawidłowo lub jeśli stwierdzono brak lub uszkodzenie jego części, w tym uszkodzenie przewodu lub wtyczki.
- Urządzenie musi w bezpieczny sposób być transportowane przez dwoje lub większą liczbę osób.
- Nie instalować urządzenia w wilgotnym i zakurzonym miejscu. Nie instalować i nie przechowywać urządzenia poza budynkami lub w miejscu narażonym na działanie warunków atmosferycznych, takich jak promienie słońca, wiatr lub deszcz oraz temperatura poniżej zera stopni Celsjusza.
- Należy dokręcić wąż odpływowy tak, aby się nie odłączył.

- Jeśli przewód zasilania jest uszkodzony lub gniazdko zasilania jest poluzowane, nie należy korzystać z przewodu i należy skontaktować się z autoryzowanym centrum serwisowym.
- Podczas podłączania urządzenia do sieci elektrycznej nie należy stosować rozgałęźników, przedłużaczy czy adapterów.
- W urządzeniu nie należy suszyć takich rzeczy, jak pianka gumowa (pianka lateksowa), czepki kąpielowe, wodoodporne tekstylia, produkty oraz odzież wyściełane gumą, a także poduszki z wkładkami z pianki gumowej.
- Urządzenia nie należy montować za zamykanymi drzwiami, drzwiami suwanymi ani drzwiami na zawiasach po stronie przeciwnej do zawiasów urządzenia w sposób utrudniający pełne otwarcie urządzenia.
- Urządzenie musi zostać uziemione. W przypadku uszkodzenia lub awarii urządzenia uziemienie posłuży jako droga odprowadzenia prądu o najmniejszym oporze, redukując ryzyko porażenia elektrycznego.
- Urządzenie jest wyposażone w przewód zasilający z żyłą uziemiającą oraz uziemioną wtyczkę. Wtyczka musi być podłączona do odpowiedniego gniazdka, które jest poprawnie zainstalowane i uziemione zgodnie z lokalnymi przepisami i normami.
- Niewłaściwe podłączenie przewodu uziemiającego urządzenie może skutkować porażeniem elektrycznym. W przypadku wątpliwości co do poprawności uziemienia urządzenia należy skontaktować się z wykwalifikowanym elektrykiem lub pracownikiem serwisu.
- Nie należy przerabiać wtyczki zasilania dołączonej do urządzenia. Jeśli nie pasuje ona do gniazdka, należy zlecić instalację właściwego gniazda wykwalifikowanemu elektrykowi.
- Urządzenie to nie może być zasilane przez zewnętrzne urządzenie przełączające (np. timer) lub podłączone do obwodu, który jest regularnie włączany i wyłączany przez urządzenie.

Działanie

- Nie należy podejmować prób demontażu jakichkolwiek paneli i samego urządzenia. Do obsługi panelu sterowania nie należy stosować żadnych ostrych przedmiotów.

- Nie należy podejmować prób naprawy lub wymiany jakichkolwiek elementów urządzenia. Wszelkie naprawy i prace serwisowe muszą być wykonywane przez wykwalifikowanych pracowników serwisu, chyba że w instrukcji zamieszczono inne zalecenia. Należy stosować tylko części zamienne zatwierdzone przez producenta pralki.
- Obszar pod urządzeniem i wokół niego musi być wolny od łatwopalnych materiałów, takich jak kłaczki, papier, szmaty, chemikalia itp.
- Nie należy wkładać do urządzenia zwierząt.
- Nie należy pozostawiać drzwi urządzenia otwartych. Dzieci mogą zawisnąć na drzwiach lub wczołgać się do środka, co spowoduje szkody oraz obrażenia ciała.
- Nie należy sięgać do urządzenia w trakcie jego pracy. Należy poczekać, aż bęben zatrzyma się całkowicie.
- Nie należy wkładać do urządzenia, prać ani suszyć w urządzeniu odzieży, która była czyszczona, prana, namoczona w substancjach łatwopalnych lub wybuchowych, lub miejscowo zwilżona takimi substancjami (jak воск, ropa, farba, benzyna, środki odtłuszczające, rozpuszczalniki do prania chemicznego, nafta, olej roślinny, olej spożywczy itp.). Nieprawidłowe wykorzystanie urządzenia może spowodować pożar oraz porażenie elektryczne.
- W razie zalania wodą należy odłączyć wtyczkę od sieci zasilającej i skontaktować się z centrum obsługi klienta LG Electronics.
- Nie należy wywierać nacisku (z góry na dół) na otwarte drzwi.
- Należy zainstalować nowy zestaw węży dołączony do urządzenia. Zamontowanie zużytych węży może doprowadzić do wycieku i zalania mieszkania.
- Podczas cyklu suszenia w wysokiej temperaturze nie należy dotykać drzwiczek urządzenia.
- Nie należy stosować palnych gazów ani substancji wybuchowych, (takich jak benzen, benzyna, rozcieńczalnik, ropa naftowa, alkohol itp.) w pobliżu produktu.
- Jeśli wąż odpływowy lub wąż doprowadzający wodę uległ zimą zamrożeniu, może być używany wyłącznie po odtajaniu.
- Wszystkie detergenty, zmiękczacze i wybielacze należy przechowywać poza zasięgiem dzieci.

- Nie wolno dotykać wtyczki ani elementów sterujących urządzeniem mokrymi rękami.
- Nie należy nadmiernie zaginać przewodu zasilania, ani stawiać na nim ciężkich przedmiotów.

Konserwacja

- Po całkowitym wytarciu wilgoci i kurzu włożyć ostrożnie wtyczkę do gniazda.
- Przed rozpoczęciem czyszczenia urządzenie należy odłączyć od zasilania. Ustawienie przełącznika w pozycję WYŁĄCZONY nie powoduje odłączenia urządzenia od zasilania.
- W celu wyczyszczenia urządzenia nie należy spryskiwać go wodą wewnątrz ani na zewnątrz.
- Nie wolno odłączać wtyczki z gniazdka, ciągnąc za przewód zasilający. Należy zawsze mocno trzymać wtyczkę i ruchem do siebie wyciągnąć ją z gniazda.

Bezpieczeństwo techniczne podczas stosowania suszarki

- W urządzeniu nie należy suszyć niewypranej odzieży.
- Środki do zmiękczenia tkanin i podobne produkty powinny być stosowane zgodnie z instrukcją dołączoną do nich przez producenta.
- Należy opróżnić kieszenie ze wszystkich przedmiotów, jak np. zapalniczki lub zapalki.
- Pracę urządzenia przed zakończeniem cyklu suszenia można zatrzymać tylko pod warunkiem, że wszystkie elementy odzieży zostaną szybko wyjęte i rozwieszane, tak aby całe ciepło mogło się ulotnić.
- Urządzenie nie powinno być używane, jeśli do czyszczenia stosowane były chemikalia przemysłowe.
- Przed wysuszeniem w urządzeniu odzież zanieczyszczoną substancjami takimi jak olej spożywczy, olej roślinny, aceton, alkohol, benzyna, nafta, środki do usuwania plam, terpentyna, wosk i środki usuwające wosk należy wyprać w gorącej wodzie z podwójną dawką detergentu.
- Nie należy pić skroplonej wody. Niezastosowanie się do tej instrukcji może prowadzić do zatrucia pokarmowego.

- Jeżeli przewód zasilania jest uszkodzony, musi zostać wymieniony przez producenta, autoryzowanego serwisanta urządzenia lub przez osobę z odpowiednimi kwalifikacjami.
- Filtr klaczków należy regularnie czyścić.
- Nie należy dopuszczać do gromadzenia się klaczków w urządzeniu.
- Nie nanosić środka do prania chemicznego bezpośrednio na urządzenie ani nie stosować urządzenia do czyszczenia ubrań, na których znajduje się taki środek.
- Nie suszyć ubrań zanieczyszczonych substancjami olejowymi. Substancji olejowych (w tym olei jadalnych) nie można całkowicie wywabić z ubrań, nawet po praniu w wodzie.
- Urządzenie to nie może być zasilane przez zewnętrzne urządzenie przełączające (np. timer) lub podłączone do obwodu, który jest regularnie włączany i wyłączany przez urządzenie.
- Po zakończeniu suszenia lub w przypadku wyłączenia zasilania podczas procesu suszenia natychmiast wyjąć ubrania z urządzenia. Pozostawienie wysuszonych ubrań w urządzeniu bez nadzoru może doprowadzić do pożaru. Temperatura ubrań wyjętych z urządzenia po suszeniu może doprowadzić do pożaru. Wyjąć ubrania natychmiast po wysuszeniu, a następnie rozwiesić lub ułożyć na płasko w celu schłodzenia.

Utylizacja

- Przed wyrzuceniem starego urządzenia należy odłączyć go od zasilania. Należy odciąć kabel bezpośrednio za urządzeniem, aby uniemożliwić niepożądane użycie.
- Opakowania (np. worki plastikowe i styropian) należy zutylizować w sposób, który nie narazi dzieci na kontakt z nimi. Materiały opakowaniowe mogą doprowadzić do uduszenia się.
- Przed zakończeniem eksploatacji lub przekazaniem do utylizacji należy zdemontować drzwi, aby zapobiec ryzyku, że w środku uwięzione zostanie dziecko lub niewielkie zwierzę.

OCHRONA ŚRODOWISKA

Utylizacja starego urządzenia



- Symbol przekreślonego pojemnika na odpady na kółkach oznacza, że produkty elektryczne lub elektroniczne (WEEE) należy zutylizować poza obiegiem odpadów komunalnych.
- Stare produkty elektroniczne mogą zawierać niebezpieczne substancje. Właściwa utylizacja starego urządzenia pozwoli uniknąć potencjalnych negatywnych skutków dla środowiska i zdrowia. Stare urządzenie może zawierać części wielokrotnego użytku, które mogą zostać wykorzystane do naprawy innych produktów lub inne wartościowe materiały, które można przetworzyć, aby oszczędzać zasoby naturalne.
- Urządzenie można oddać do sklepu, w którym zostało kupione lub skontaktować się z lokalnym urzędem gospodarki odpadami, aby uzyskać informacje o najbliższym punkcie zbiórki WEEE. Aby uzyskać aktualne informacje z zakresu gospodarki odpadami obowiązującej w danym kraju, należy odwiedzić stronę www.lg.com/global/recycling.

Suszarka zawiera fluorowane gazy cieplarniane

R134a (WOG: 1430): 0,500 kg / 0,715 t CO₂e. Zabezpieczenie hermetyczne.

Części i dane techniczne

UWAGA

- Wygląd i dane techniczne mogą zmieniać się bez powiadomienia. Celem jest poprawa jakości urządzenia.

Widok z przodu

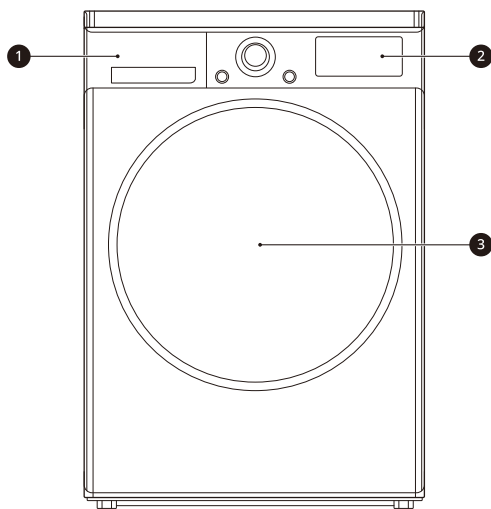

- 1 Zbiornik wody
- 2 Panel sterowania
- 3 Drzwi

Akcesoria

W celu zakupienia należy skontaktować się z centrum obsługi klienta LG Electronics lub odwiedzić stronę internetową LG pod adresem: <http://www.lg.com>.

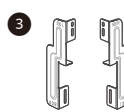

- 1 Przewód odpływowy kondensatu i uchwyt przewodu
- 2 Półka do suszenia
- 3 Zestaw do montażu na palce

Dane techniczne

Model	RC90V9*V*W
Źródło zasilania	220-240 V~, 50 Hz
Wymiary	600 mm (szer.) X 690 mm (gł.) X 850 mm (wys.)
Waga produktu	56 kg
Dopuszczalna temperatura	5-35 °C
Maks. pojemność	9 kg

Wymagania dotyczące miejsca montażu

Przed rozpoczęciem instalacji urządzenia należy sprawdzić poniższe informacje, aby upewnić się, że miejsce instalacji jest zgodne z wymogami.

Miejsce

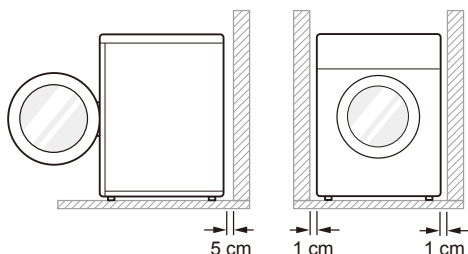

- **Poziom podłogi:** Dopuszczalne pochylenie pod całkowitą powierzchnią urządzenia wynosi 1° .
- **Gniazdo elektryczne:** Musi znajdować się w odległości do 1,5 m od jednego z boków urządzenia.
 - Nie należy zasilać z gniazda więcej niż jednego urządzenia.
- **Dodatkowe odstępy:** Powinny wynosić 5 cm od ściany oraz 1 cm od tyłu, z prawej i z lewej strony.
 - Nigdy nie należy kłaść ani przechowywać artykułów na pralce. Produkty te mogą zniszczyć wykończenie oraz przyciski sterownicze.

UWAGA

- W celu uzyskania lepszych właściwości suszących tył urządzenia powinien znajdować się z dala od ściany.
- Nie instalować urządzenia w miejscach, w których występuje ryzyko przymrozków lub zakurzenia.
- Urządzenie może nie działać prawidłowo lub ulec uszkodzeniu na skutek zamarznięcia skroplonej wody w pompie i przewodzie odpływowym.
- Nie instalować urządzenia obok urządzeń o wysokiej temperaturze, takich jak lodówka, kuchenka lub piecyk itd., mogących pogorszyć właściwości suszące oraz wpłynąć na czas trwania programów, tym samym wpływając niekorzystnie na działanie sprężarki. Aby osiągnąć najlepszą wydajność, urządzenie powinno działać w temperaturze pokojowej wynoszącej 23°C .

Umiejscowienie

- Urządzenie należy postawić na płaskiej, twardej podłodze.
- Należy upewnić się, że przepływ powietrza wokół urządzenia nie jest blokowany przez dywany, dywaniki itp.
- Nie wolno korygować nierówności podłoża za pomocą podkładanych pod urządzenie listew, tektury czy podobnych materiałów.
- Nie należy instalować urządzenia w pomieszczeniach, w których temperatura powietrza może spaść poniżej 0°C . Zamrożone węże mogą wybuchnąć pod ciśnieniem. Precyzja pracy elektronicznej jednostki sterującej może się pogorszyć pod wpływem ujemnej temperatury.

- Jeśli pralka została dostarczona zimą, w temperaturach poniżej zera, przed uruchomieniem należy pozostawić ją w temperaturze pokojowej przez kilka godzin.
- Suszarkę należy instalować w taki sposób, by w przypadku awarii była ona łatwo dostępna dla pracownika serwisu.
- Po instalacji urządzenia wyregulować wszystkie cztery stopki, używając klucza, aby zapewnić stabilność urządzenia. Nad urządzeniem zachować odstęp około 20 mm.

Wymogi związane z wentylacją

- Wydzielone pomieszczenie lub pod blatem
 - Zapewnić przepływ powietrza przez urządzenie wynoszący 3,17 m³/min
- Szafa
 - Drzwi szafy muszą mieć 2 otwory (szczeliny wentylacyjne) umieszczone 8 cm od dolnej i górnej części drzwi, z których każdy powinien mieć minimalną powierzchnię 387 cm².

OSTRZEŻENIE

- Nie należy instalować urządzenia w pobliżu źródeł ciepła. Tylne części urządzenia musi mieć dobrą wentylację. Nieprzestrzeganie tej instrukcji może prowadzić do usterki.
- Nie należy instalować urządzenia obok urządzenia chłodniczego.
- Urządzenie nie nadaje się do zastosowań morskich ani do mobilnych instalacji, takich jak przyczepy kempingowe, samoloty itd.

Przyłączenie elektryczne

- Nie należy używać przedłużaczy ani podwójnych adapterów.
- Po zakończeniu użytkowania należy zawsze odłączyć urządzenie od zasilania.
- Podłączyć urządzenie do uzziemionego gniazda zgodnie z normami dotyczącymi instalacji elektrycznej.
- Urządzenie musi zostać ustawione w taki sposób, aby zagwarantowany był łatwy dostęp do wtyczki.

Poziomowanie urządzenia

Sprawdzanie wy poziomowania

Wy poziomowanie urządzenia zapobiega niepotrzebnym hałasom i drganiom. Po zakończeniu instalacji należy sprawdzić, czy urządzenie jest idealnie wy poziomowane.

- Jeśli urządzenie chwieje się w wyniku dociskania jego górnej powierzchni, należy ponownie wyregulować stopki.

Regulacja i poziomowanie urządzenia

Jeśli urządzenie nie jest idealnie wy poziomowane, należy przekręcać regulowane stopki do momentu aż urządzenie przestanie się chwiać.

- Przekręcić regulowane stopki zgodnie z ruchem wskazówek zegara, aby unieść urządzenie, lub przeciwnie do ruchu wskazówek zegara, aby je obniżyć w stosunku przód do tyłu, bok do boku i róg do rogu.

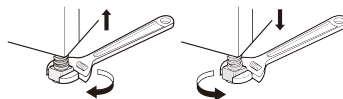

Zmiana kierunku otwierania drzwi

Aby zwiększyć poziom wygody użytkownika, istnieje możliwość zmiany kierunku otwierania drzwi.

OSTRZEŻENIE

- Nie zmieniać kierunku otwierania drzwi, kiedy urządzenie jest ustawione na pralce.
- Przed wykręceniem śrub zawiasów druga osoba powinna przytrzymać drzwi. Drzwi mogą spaść na podłogę ze względu na ich dużą masę.
- Ze względów bezpieczeństwa przy zmianie kierunku otwierania drzwi powinny pracować co najmniej dwie osoby.

UWAGA

- Śruby różnią się wyglądem i wkręca się je w różny sposób w zależności od położenia. Sprawdzić, czy wybrano prawidłową śrubę przed jej dokręceniem.

- 1 Otworzyć drzwi i usunąć 2 śruby z zawiasu drzwi (1). Po usunięciu śrub zdjąć drzwi i ostrożnie umieścić je na podłodze (2) tylną stroną drzwi do góry.

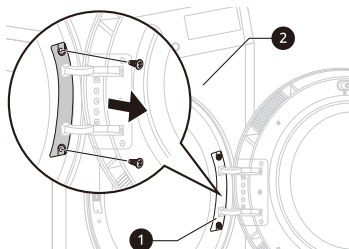

! OSTRZEŻENIE

- W pierwszej kolejności wykręcić dolną śrubę. Drzwi mogą spaść na podłogę ze względu na ich dużą masę i ulec uszkodzeniu.

- 2 Wykręcić 8 śrub z zawiasu drzwi (3).
- Z przodu jest 6 śrub oraz 2 śruby po bokach.

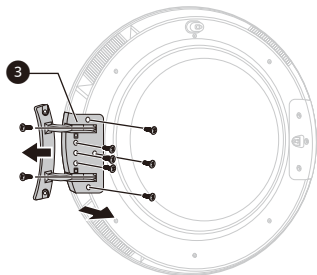

- 3 Wykręcić 3 śruby z zaczepu drzwi (4), który znajduje się między drzwiami a zawiasem, a następnie wykręcić śrubę haka drzwi.

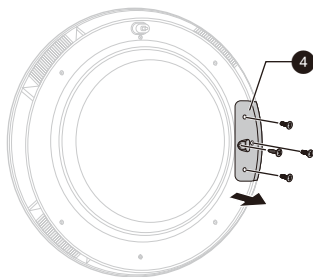

- 4 Zamienić miejscami zawias (5) i zaczep drzwi (3), a następnie dokręcić śruby w odwrotnej kolejności.

- Dokręcić śrubę w prawidłowym położeniu, zgodnie z czynnościami od 2 do 4.

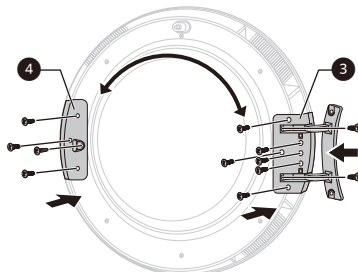

- 5 Wymontować zaczep drzwi (5) z ramy urządzenia, wykręcając 2 śruby, a następnie wkręcając je po przeciwnej stronie.

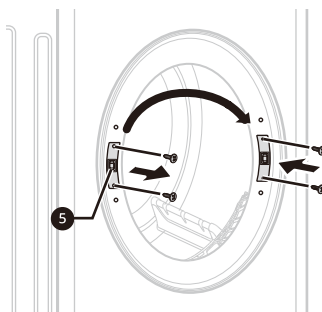

- 6 Wykręcić 2 śruby ozdobne z ramy urządzenia, a następnie wkręcić je po przeciwnej stronie.

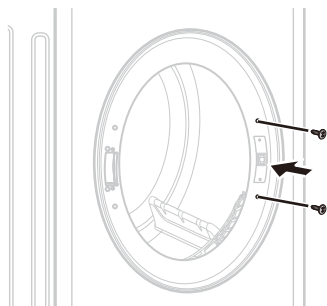

- 7 Zamontować drzwi za pomocą śrub wykręconych podczas czynności 1, a następnie sprawdzić, czy drzwi zamykają się prawidłowo.

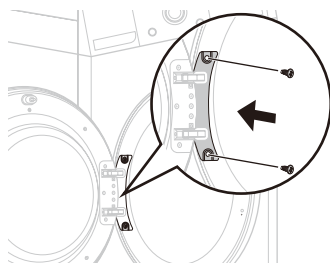

Instrukcje dotyczące montażu na pralce

Suszarkę można ustawić na pralce LG i zamontować ją za pomocą zestawu do montażu na pralce. Instalacji muszą dokonywać wykwalifikowani pracownicy serwisu, aby zagwarantować, że została wykonana prawidłowo.

Zestaw do montażu na pralce

Aby ustawić tę suszarkę na pralce, wymagany jest zestaw do montażu na pralce LG.

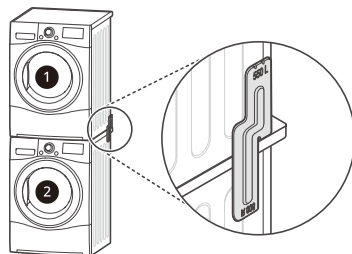

- 1 Suszarka
2 Pralka LG

Suszarkę można zamontować jedynie na pralce LG. Nie należy próbować montować suszarki na innych pralkach, ponieważ może to prowadzić do uszkodzeń, obrażeń ciała i zniszczenia mienia.

	Rozmiar górnej powierzchni pralki	
	550 mm	600 mm
Kształt oraz kierunek montażu		

Procedura instalacji

! OSTRZEŻENIE

- Nieprawidłowa instalacja może prowadzić do poważnych wypadków.
- Masa urządzenia oraz wysokość instalacji sprawiają, że procedura ustawiania jednego urządzenia na drugim jest zbyt niebezpieczna dla jednej osoby. Procedurę powinno wykonywać co najmniej dwóch wykwalifikowanych pracowników serwisu.
- Urządzenie jest nieodpowiednie do zabudowy. Nie należy go instalować jako urządzenia zabudowanego.
- Nie włączać urządzenia, jeśli jest ono nieprawidłowo ustawione na pralce.

- 1 Ustawić suszarkę LG na pralce LG.

- 2 Wykręcić dwie śruby z dolnej części pokrywy tylnej po obu stronach, jak pokazano na rysunku poniżej.

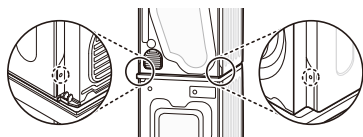

- 3 Wyrównać otwory zestawu do montażu na pralce z otworami w pokrywie tylnej.

- 3-1) 600 mm

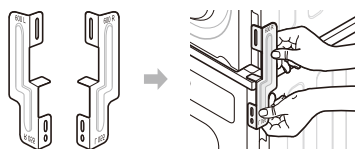

- 3-2) 550 mm

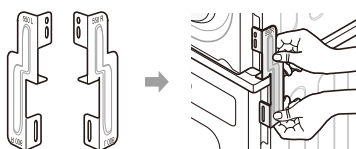

- 4 Wkręcić obie śruby wykręcone wcześniej z suszarki do zestawu montażowego.
- 5 Za pomocą czterech śrub (16 mm) z opakowania z akcesoriami zamontować zestaw montażowy do pokrywy tylnej pralki
- 6 Procedura dla strony przeciwnej jest taka sama.

Instalacja węża odpływowego

Zazwyczaj skroplona woda jest pompowana do zbiornika wody opróżnianego ręcznie. Woda może być również odprowadzana bezpośrednio do odpływu głównego, szczególnie gdy suszarka jest ustawiona na pralce. Dzięki zastosowaniu zestawu przyłączeniowego do przewodu odpływu głównego wystarczy zmienić drogę przepływu wody i skierować ją do odpływu w następujący sposób:

- 1 Odłączyć pokrywkę zapobiegającą przepływowi zrotnemu (1) oraz przewód zbiornika wody (2) od zestawu przyłączeniowego.

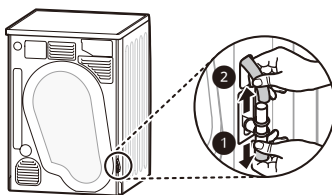

- 2 Zamontować pokrywkę zapobiegającą przepływowi zrotnemu (1) do głowicy zestawu przyłączeniowego, a następnie podłączyć przewód odpływowy (3) po przeciwnej stronie zestawu przyłączeniowego.

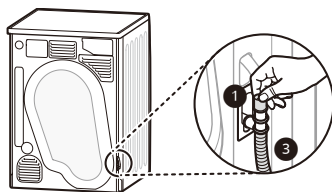

! UWAGA

- Jeśli po zainstalowaniu przewód jest zgięty lub ściśnięty, woda może nie być prawidłowo odprowadzana.

UWAGA

- Wąż odpływowy może zostać zainstalowany, nawet jeśli urządzenie nie jest zamontowane na pralce.

Przeгляд działania

Obsługa urządzenia

Przed pierwszym cyklem ustawić urządzenie w tryb suszenia przez pięć minut, aby nagrzać bęben. Otwierać drzwi pomiędzy kilkoma pierwszymi wsadami, aby pozbyć się wszelkich nieprzyjemnych zapachów z wnętrza urządzenia.

- 1 Sprawdzić, czy filtr kłaczków oraz zbiornik wody są czyste.
 - Filtr kłaczków jest umieszczony wewnątrz obręczy drzwi. Należy go wyczyścić przed każdym cyklem suszenia.
 - Otworzyć drzwi i sprawdzić, czy filtr kłaczków jest czysty. Jeśli nie jest, należy go wyczyścić.

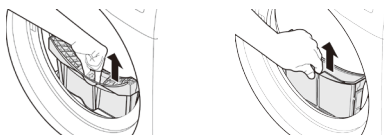

- Aby uzyskać optymalną wydajność suszenia, należy również sprawdzić, czy nie trzeba opróżnić zbiornika wody.

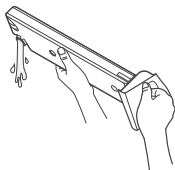

! OSTRZEŻENIE

- Nie należy pić skroplonej wody.

UWAGA

- W niektórych przypadkach na wyświetlaczu LED może pojawić się ikona  (symbol opróżnienia zbiornika), a urządzenie może przestać działać z powodu pełnego zbiornika wody.
- 2 Po posortowaniu prania umieścić je w bębnie suszarki.
 - Ubrania należy sortować według typu materiału oraz poziomu suchości, a wszystkie sznurki oraz paski ubrań należy dobrze związać przed umieszczeniem w bębnie. Włożyć pranie jak najdalej do bębna, z dala od uszczelki drzwi. W przeciwnym razie uszczelka drzwi oraz ubrania mogą zostać uszkodzone. Zamknąć drzwi.

! UWAGA

- Uważać, aby nie przyciąć pralnia pomiędzy drzwiami a gumową uszczelką.

3 Włączyć zasilanie.

- Nacisnąć przycisk **Zasilanie**. Ikona wskaźnika powyżej przycisku zaświeci się, sygnalizując gotowość urządzenia do pracy.



4 Wybrać żądany program suszenia.

- Aby wybrać program, należy obrócić pokrętkę wyboru programów, aż wskaże żądany program.
- Wciśnięcie przycisku **Start/Pauza** bez wybranego programu spowoduje uruchomienie urządzenia z ustawionym programem **Bawełna**. Szczegółowe informacje są dostępne w tabeli programów.



5 Nacisnąć przycisk **Start/Pauza**.



6 Po zakończeniu cyklu suszenia otworzyć drzwi i wyjąć pranie.

7 Wyłączyć urządzenie.

- Nacisnąć przycisk **Zasilanie**.

UWAGA

- Uwaga! Wnętrze bębna może być nadal gorące.
- Nie należy używać urządzenia do celów innych niż te, do których zostało zaprojektowane.

UWAGA

- Ostatnia część cyklu suszenia jest wykonywana bez wysokiej temperatury (cykl schładzania), aby pranie ostygło i nie zostało uszkodzone przez zbyt wysoką temperaturę.
- Wysoka temperatura powietrza atmosferycznego oraz niewielkie wymiary pomieszczenia mogą wydłużyć czas suszenia oraz zwiększyć zużycie energii.

Sortowanie prania

Zaleca się suszenie ubrań zgodnie z informacjami podanymi na ich metkach.

Ponadto pranie należy sortować według rozmiaru i typu materiału.

Aby uzyskać optymalne właściwości suszenia oraz zużycie energii, nie należy przeciążać urządzenia.

Ubrania wełniane

- Ubrania wełniane należy suszyć za pomocą programu Wełna. W pierwszej kolejności należy kierować się informacjami podanymi na metce. Wełna może nie wyschnąć podczas jednego cyklu. W takich przypadkach nie powtarzać suszenia. Ubrania wełniane należy rozłożyć do wyschnięcia, nadając im ich oryginalny kształt.

Materiały tkane i dziewiarskie

- Zależnie od jakości niektóre materiały tkane i z dzianiny pętelkowej mogą kurczyć się.

Materiały nienadające się do prasowania i syntetyczne

- Urządzenia nie należy przeciążać. Ubrania z materiałów nienadających się do prasowania należy wyjąć z urządzenia natychmiast po jego zatrzymaniu, aby zmniejszyć ilość zagnieceń.

Ubranka dziecięce i koszule nocne















- Należy zawsze sprawdzać metki materiałów.

Guma i plastik

- Suszeniu nie należy poddawać żadnych artykułów zawierających elementy gumowe lub plastikowe, jak:
 - fartuszki, śliniaczki i pokrowce na foteliki
 - Zasłony i obrusy
 - Maty kąpielowe

Włókno szklane

- W urządzeniu nie należy suszyć przedmiotów z włókna szklanego. Cząstki szkła pozostawione w urządzeniu mogą w późniejszych cyklach zostać przeniesione na ubrania.

Symbol	Opis
	Suszenie
	Suszenie w suszarkach bębnowych
	Tkaniny niemnące / odporne na zagniecenia
	Łagodne / delikatne
	Nie suszyć w suszarkach bębnowych
	Nie suszyć
	Suszenie w wysokiej temperaturze
	Suszenie w średniej temperaturze
	Suszenie w niskiej temperaturze
	Suszenie bez ogrzewania / powietrzem
	Suszenie na sznurku / powiesić do wyschnięcia
	Suszenie bez wyżymania
	Suszenie na płasko
	W cieniu

Panel sterowania

Funkcje panelu sterowania

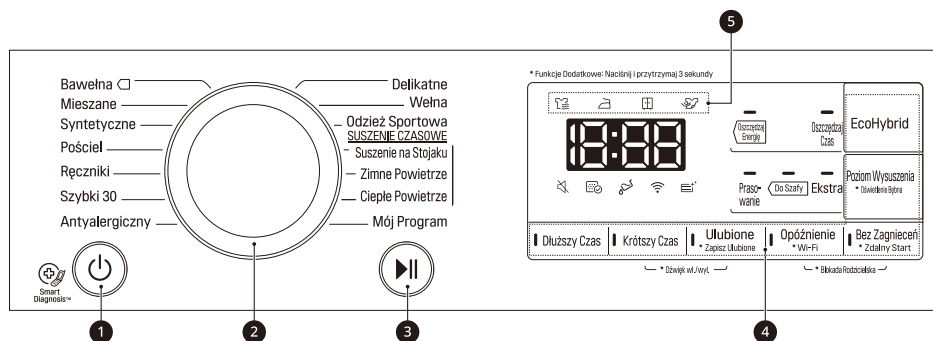

1 Przycisk Zasilanie

- Nacisnąć przycisk **Zasilanie**, aby włączyć lub wyłączyć zasilanie.
- Nacisnąć przycisk **Zasilanie**, aby anulować funkcję **Opóźnienie**.

2 Pokrętko wyboru programów

- Programy są dostępne według rodzaju prania.
- Lampka włączy się, wskazując wybrany program.

3 Przycisk Start/Pauza

- Przycisk **Start/Pauza** służy do włączania lub wstrzymywania cyklu suszenia.
- W trybie **Pauza** zasilanie zostaje automatycznie wyłączone po 14 minutach.

4 Przyciski programów dodatkowych

- Używać tych przycisków, aby wybrać odpowiednie opcje wybranego programu.
- Aby skorzystać z funkcji zdalnego włączania, należy zapoznać się z rozdziałem **FUNKCJE SMART**.

5 Wskaźnik postępu suszenia

- W zależności od etapu cyklu suszenia podświetlane są różne ikony wskaźnika.
 - ☰: Ta ikona zostanie podświetlona podczas trwania suszenia.
 - ☏: Ta ikona zostanie podświetlona podczas trwania suszenia odzieży przeznaczonej do prasowania.
 - ☒: Ta ikona zostanie podświetlona podczas trwania suszenia odzieży przeznaczonej do przechowywania w szafie.
 - ☞: Ta ikona zostanie podświetlona podczas trwania chłodzenia.

Wyświetlacz



Ta ikona sygnalizuje, że należy wyczyścić lub włożyć filtr kłaczków.

- Powiadomienie o czyszczeniu: ikona zostaje wyświetlona po naciśnięciu przycisku **Zasilanie**.
- Powiadomienie o braku filtra: jeśli filtr kłaczków nie został włożony, wyświetlona zostanie ta ikona a urządzenie nie będzie działać.



Ta ikona sygnalizuje, że zbiornik wody jest pełny lub wymaga opróżnienia.

- Powiadomienie o opróżnieniu: ta ikona zostaje wyświetlona po naciśnięciu przycisku **Zasilanie**.
- Powiadomienie o pełnym zbiorniku: ikona zostaje wyświetlona wraz z włączeniem sygnału dźwiękowego podczas pracy urządzenia.



Ta ikona wskazuje stan funkcji automatycznego czyszczenia skraplacza. Ikona jest wyświetlana podczas wtryskiwania wody do skraplacza.

Tabela programu

Przewodnik po programach suszenia sterowanego czujnikiem

Program	Bawełna	Maks. ciężar wsadu ^{*1}	9 kg
Poziom Wysuszenia • Typ prania • Informacje szczegółowe	Ekstra • Ręczniki, szlafroki i pościel • Do grubych i pikowanych tkanin		
	Do Szafy • Ręczniki kąpielowe, ściereczki, bielizna oraz skarpety bawełniane • Do tkanin niewymagających prasowania		
	Prasowanie • Pościel, obrusy, ręczniki, koszulki z krótkim rękawem, podkoszulki i odzież robocza • Do tkanin wymagających prasowania		
Uwagi dotyczące testów zgodności z normami	• Ustawić program Bawełna + Do Szafy + Oszczędzaj Energię (pełny wsad i połowa wsadu), aby przeprowadzić test zgodnie z normą EN61121 i dyrektywą 932/2012. • Program Bawełna + Do Szafy + Oszczędzaj Energię to program najbardziej wydajny zgodnie z warunkami testowymi proponowanymi w normie EN61121 i dyrektywie 932/2012. • Wyniki testów zależą od temperatury pokojowej, typu oraz wielkości wsadu, twardości wody oraz temperatury wody na wlocie.		

*1: Maksymalny ciężar wsadu może się różnić w zależności od posiadanego modelu.

Program	Mieszane	Maks. ciężar wsadu	4 kg
Poziom Wysuszenia • Typ prania • Informacje szczegółowe	Ekstra • Pościel, obrusy, dresy, kurtki sportowe i koce • Do grubych i pikowanych tkanin niewymagających prasowania		
	Do Szafy • Koszule i bluzki • Do tkanin niewymagających prasowania		
	Prasowanie • Spodnie, sukienki, spódnice i bluzki • Do tkanin wymagających prasowania		

Program	Syntetyczne	Maks. ciężar wsadu	3,5 kg
Poziom Wsuszenia • Typ prania • Informacje szczegółowe	Do Szafy <ul style="list-style-type: none"> • Koszule, koszulki z krótkim rękawem, spodnie, bielizna i skarpety • Materiały poliamidowe, akrylowe i poliestrowe niewymagające prasowania Prasowanie <ul style="list-style-type: none"> • Koszule, koszulki z krótkim rękawem, bielizna, kurtki sportowe i skarpety • Materiały poliamidowe, akrylowe i poliestrowe wymagające prasowania 		
Program	Pościel	Maks. ciężar wsadu	2,5 kg
Typ prania	Pościel, prześcieradła		
Informacje szczegółowe	Tkaniny o dużej objętości		
Program	Ręczniki	Maks. ciężar wsadu	4,5 kg
Typ prania	Ręczniki, poszewki na poduszki		
Informacje szczegółowe	Do tkanin bawełnianych niewymagających prasowania		
Program	Szybki 30	Maks. ciężar wsadu	1 kg
Typ prania	Lekkie i małe tekstylia, mniej niż 3 szt.		
Informacje szczegółowe	Do niewielkiej ilości tekstyliów z materiałów poliamidowych, akrylowych i poliestrowych		
Program	Antyalergiczny	Maks. ciężar wsadu	1 kg
Typ prania	Bawełna, bielizna, pościel i ubrania dla dzieci		
Informacje szczegółowe	Pomaga usuwać alergeny, takie jak roztocza kurzu domowego		
Program	Delikatne	Maks. ciężar wsadu	1,5 kg
Typ prania	Jedwab, tkaniny delikatne i bielizna		
Informacje szczegółowe	Do tkanin wrażliwych na wysoką temperaturę, np. tkanin syntetycznych		
Program	Wełna	Maks. ciężar wsadu	1 kg
Typ prania	Ciemne kolory		
Informacje szczegółowe	Do tkanin wełnianych		
Program	Odzież Sportowa	Maks. ciężar wsadu	2 kg
Typ prania	Stroje piłkarskie i treningowe		
Informacje szczegółowe	Do materiałów poliestrowych		

Przewodnik po programach suszenia czasowego

Program	Suszenie na Stojaku	Maks. ciężar wsadu	–
Typ prania	Jedwab, wełna, delikatna bielizna		
Informacje szczegółowe	Odświeżanie ubrań bez suszenia		

Program	Zimne Powietrze	Maks. ciężar wsadu	–
Typ prania	Wszystkie tkaniny wymagające odświeżenia		
Informacje szczegółowe	Obracanie w bębnie bez użycia ciepła		

Program	Ciepłe Powietrze	Maks. ciężar wsadu	–
Typ prania	Ręczniki kąpielowe, szlafroki, ściereczki do naczyń oraz akrylowe tkaniny pikowane		
Informacje szczegółowe	Niewielkie tekstylia i mokre ubrania, tekstylia na co dzień do suszenia z użyciem wysokiej temperatury		



UWAGA

- Jeśli wsad waży mniej niż 1 kg, należy użyć programu **Ciepłe Powietrze** dostępnego w programach suszenia czasowego. Produkty wełniane należy suszyć za pomocą programu **Wełna**, a tkaniny wrażliwe na wysoką temperaturę, w tym jedwab i bieliznę, należy suszyć za pomocą programu **Delikatne**. Podczas wyboru żądanego programu należy przestrzegać zalecanej masy wsadu. W przeciwnym razie może dojść do uszkodzenia ubrań.

UWAGA

- Jest to odpowiedni program do suszenia zwykłych mokrych tkanin bawełnianych i jest to najwydajniejszy program pod względem zużycia energii podczas suszenia mokrych tkanin bawełnianych.
- Zabudowanie urządzenia, np. pod blatem, może powodować spadek wydajności.
- Jeśli tkaniny nie zostaną odwirowane z dużą prędkością podczas prania, zużycie energii wzrośnie oraz wydłuży się czas suszenia.

Opcje suszenia do wyboru

Program		EcoHybrid		
Program	Poziom Wysuszenia	Wyłączone	Oszczędzaj Energię	Oszczędzaj Czas
Bawełna	Ekstra		●	●
	Do Szafy		● ^{*1}	●
	Prasowanie		●	●
Mieszane	Ekstra		●	●
	Do Szafy		●	● ^{*1}
	Prasowanie		●	●
Syntetyczne	Do Szafy		●	● ^{*1}
	Prasowanie		●	●
Pościel	–			● ^{*1}
Ręczniki	–			● ^{*1}
Szybki 30	–			● ^{*1}
Antyalergiczny	–			● ^{*1}
Delikatne	–		● ^{*1}	
Wełna	–		● ^{*1}	
Odzież Sportowa	–		● ^{*1}	
Suszenie na Stojaku	–		● ^{*1}	
Zimne Powietrze	–	● ^{*1}		
Ciepłe Powietrze	–		● ^{*1}	●

*1: Ta opcja jest automatycznie umieszczana w programie i nie można jej anulować.

Programy opcjonalne i dodatkowe funkcje

Opóźnienie

Ta opcja pozwala opóźnić czas zakończenia cyklu suszenia w zakresie od 3 do 19 godzin.

- 1 Włączyć urządzenie.
- 2 Wybrać program.
- 3 Nacisnąć przycisk **Opóźnienie**.
- 4 Ustawić czas opóźnienia, naciskając przycisk **Dłuższy Czas** lub **Krótszy Czas**.
- 5 Nacisnąć przycisk **Start/Pauza**.

Bez Zagnieceń

Ta opcja zapobiega zagnieciom, które powstają, gdy pranie nie zostanie wyjęte natychmiast po zakończeniu cyklu suszenia.

Jeśli opcja ta jest włączona, lampka sygnalizująca opcję świeci się a urządzenie co 5 minut włącza się i pracuje przez 10 sekund. Opcja jest automatycznie wyłączana po upływie 2 godzin od zakończenia cyklu suszenia.

Aby wyłączyć tę opcję, należy nacisnąć przycisk **Bez Zagnieceń** przed rozpoczęciem cyklu suszenia.

UWAGA

- Jeśli opcja jest aktywowana, na ekranie LCD wyświetlany jest prostokąt z linią przerywaną.
- Jeśli opcja jest aktywowana, działa tylko przycisk **Zasilanie**.

Dźwięk wł./wył.

Ta opcja pozwala włączyć lub wyłączyć sygnał dźwiękowy.

Poziom Wsuszenia

Ta opcja pozwala wybrać poziom suszenia dla programu suszenia.

- 1 Włączyć urządzenie.
- 2 Wybrać program.
- 3 Wybrać poziom suszenia, naciskając przycisk **Poziom Wsuszenia**.

EcoHybrid

Ta opcja pozwala oszczędzać energię lub czas.

- **Oszczędzaj Energię**: opcja oszczędzania energii.
- **Oszczędzaj Czas**: opcja oszczędzania czasu.

Ulubione

Ta opcja pozwala zapisać niestandardowy program suszenia do wykorzystania w przyszłości.

- 1 Włączyć urządzenie.
- 2 Wybrać program.
- 3 Wybrać opcjonalny program lub dodatkowe funkcje (**Bez Zagnieceń**, **EcoHybrid** itp.).
- 4 Nacisnąć i przytrzymać przycisk **Ulubione** przez 3 sekundy.

Niestandardowy program suszenia został zapisany do wykorzystania w przyszłości. Aby uruchomić zapisany program, należy nacisnąć przyciski **Ulubione** i **Start/Pauza**.

Oświetlenie Bębna

Gdy urządzenie pracuje, można zajrzeć do wnętrza bębna, naciskając i przytrzymując przez 3 sekundy przycisk **Poziom Wsuszenia**.

- Oświetlenie włączone: drzwi otwarte.
- Oświetlenie wyłączone: drzwi zamknięte. Oświetlenie wyłącza się automatycznie.

Dłuższy Czas / Krótszy Czas

Ta opcja pozwala wydłużyć lub skrócić czas suszenia podczas korzystania z programów **Suszenie na Stojaku**, **Zimne Powietrze** i **Ciepłe Powietrze**.

- Nacisnąć przycisk **Dłuższy Czas**, aby wydłużyć czas suszenia o 5 minut.
- Nacisnąć przycisk **Krótszy Czas**, aby skrócić czas suszenia o 5 minut.

*Blokada Rodzicielska

Ta opcja służy do blokowania i odblokowania panelu sterowania. Opcja ta uniemożliwia dzieciom zmianę cyklu oraz obsługę urządzenia.

Blokowanie panelu sterowania

- 1 Nacisnąć jednocześnie przyciski **Opóźnienie** oraz **Bez Zagniecia** i przytrzymać przez 3 sekundy.
- 2 Rozlegnie się sygnał dźwiękowy, a na wyświetlaczu pojawi się ikona .
 - Po aktywowaniu opcji ***Blokada Rodzicielska** wszystkie przyciski z wyjątkiem przycisku **Zasilanie** zostaną zablokowane.

UWAGA

- Blokada przed dziećmi nie zostanie zwolniona po wyłączeniu urządzenia ani skończeniu wszystkich cykli. Aby móc używać innych funkcji, należy najpierw wyłączyć funkcję blokady.

Odblokowanie panelu sterowania

- Nacisnąć jednocześnie przyciski **Opóźnienie** oraz **Bez Zagniecia** i przytrzymać przez 3 sekundy.
- Rozlegnie się sygnał dźwiękowy, a na wyświetlaczu ponownie wyświetlony zostanie czas pozostały do końca bieżącego programu.

Suszenie na Stojaku

Ten program jest przeznaczony do tekstyliów, które należy suszyć na płasko i bez obracania, np. do swetrów oraz tkanin delikatnych.

Aby skorzystać z tego programu, należy użyć półki do suszenia, która jest umieszczana wewnątrz urządzenia. Przed rozpoczęciem suszenia należy usunąć opakowanie półki do suszenia.

- 1 Otworzyć drzwi.
- 2 Założyć zaczep na środek bębna.

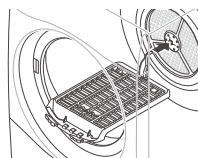

- 3 Umieścić półkę do suszenia na konstrukcji nad filtrem klaczków i docisnąć ją w celu zakończenia montażu.

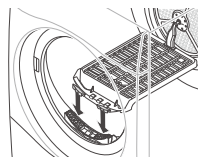

- 4 Umieścić mokre tekstylia na półce. Pozostawić miejsce wokół tekstyliów, aby umożliwić cyrkulację powietrza.
 - Półka nie porusza się, porusza się natomiast bęben.

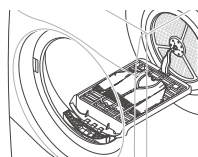

- 5 Zamknąć drzwi.
- 6 Włączyć zasilanie i wybrać opcję **Suszenie na Stojaku**.
- 7 Nacisnąć przycisk **Start/Pauza**.

UWAGA

- Sprawdzić filtr klaczków i usunąć wszelkie zanieczyszczenia zebrane z tekstyliów suszonych na półce.
- W celu precyzyjnej regulacji czasu suszenia można użyć przycisków **Dłuższy Czas** / **Krótszy Czas**.

Korzystanie z aplikacji LG SmartThinQ

Do sprawdzenia przed korzystaniem z aplikacji LG SmartThinQ

- Dla urządzeń z logo  lub 

- 1 Sprawdzić odległość między urządzeniem a routerem bezprzewodowym (siecią Wi-Fi).
 - Jeżeli odległość między urządzeniem a routerem bezprzewodowym jest zbyt duża, siła sygnału będzie słabsza. Rejestracja może trwać dłużej lub instalacja może się nie powieść.

- 2 Wyłączyć ustawienie **Dane mobilne** lub **Dane sieci kom.** na smartfonie.

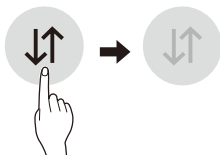

- 3 Połączyć smartfon z routerem bezprzewodowym.

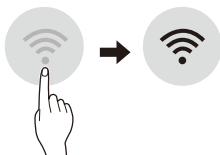

UWAGA

- Aby zweryfikować połączenie z siecią Wi-Fi, sprawdzić, czy ikona **Wi-Fi**  na panelu sterowania jest podświetlona.
- Urządzenie obsługuje wyłącznie sieci Wi-Fi 2,4 GHz. Aby sprawdzić częstotliwość sieci Wi-Fi, należy skontaktować się z dostawcą usług internetowych lub zajrzeć do instrukcji obsługi routera.
- LG SmartThinQ nie ponosi odpowiedzialności za jakiegokolwiek problemy z połączeniem sieciowym, usterki, awarie lub błędy spowodowane przez nieprawidłowe połączenie sieciowe.
- Jeśli urządzenie nie może nawiązać połączenia sieciowego Wi-Fi, może znajdować się w zbyt dużej odległości od routera. Aby poprawić siłę sygnału Wi-Fi, należy zakupić wzmacniacz sygnału Wi-Fi.
- Inne urządzenia w sieci domowej mogą przerwać połączenie z siecią Wi-Fi lub powodować jego zakłócenia.
- W zależności od dostawcy usług internetowych połączenie sieciowe może nie działać prawidłowo.
- Inne urządzenia połączone z siecią bezprzewodową mogą obniżyć jej szybkość.
- Nie można zarejestrować urządzenia z powodu problemów z transmisją sygnału bezprzewodowego. Odłączyć urządzenie i odczekać około minuty przed ponowną próbą.
- Jeżeli w routerze bezprzewodowym jest włączona zaporą sieciowa, wyłączyć zaporę lub dodać do niej wyjątek.
- Nazwa sieci bezprzewodowej (SSID) może zawierać litery alfabetu języka angielskiego oraz cyfry. (Nie należy stosować znaków specjalnych).
- Interfejs smartfona może się różnić w zależności od systemu operacyjnego oraz producenta.
- Jeśli protokół zabezpieczeń ustawiony w routerze to **WEP**, skonfigurowanie połączenia sieciowego może nie powieść się. Należy zmienić protokół na inny (zalecamy **WPA2**) i ponowić rejestrację produktu.

Instalowanie LG SmartThinQ

Wyszukać aplikację LG SmartThinQ w sklepie Google Play lub Apple App Store na smartfonie. Postępować zgodnie z instrukcjami, aby pobrać i zainstalować aplikację.

Funkcja Wi-Fi

- Dla urządzeń z logo  lub 

Komunikacja z urządzeniem za pomocą smartfona oraz wygodnych i zaawansowanych funkcji.

Cykl suszarki (Zdalne uruchomienie, Mój program)

Możliwość wybrania lub pobrania preferowanego cyklu i zdalnego sterowania urządzeniem.

Smart Pairing (Inteligentne parowanie)

Ta funkcja automatycznie dobiera najlepszy cykl i ustawienia dla suszarki w oparciu o informacje dotyczące ostatnio zakończonego cyklu prania.

UWAGA

- Aby użyć tej funkcji, zarówno pralka, jak i suszarka muszą być połączone z aplikacją SmartThinQ.
- Jeżeli aktywowano funkcję Smart Pairing (Inteligentne parowanie) w aplikacji LG SmartThinQ, a suszarka została włączona po zakończeniu korzystania z pralki, zalecany cykl suszenia zostanie ustawiony automatycznie.

Smart Diagnosis™

Ta funkcja podaje informacje przydatne w diagnozowaniu i rozwiązywaniu problemów z urządzeniem w oparciu o wzorzec użytkowania.

Alarm

Gdy cykl został zakończony lub wystąpiła usterka urządzenia, istnieje opcja otrzymywania powiadomień wypychanych na smartfona.

Wskaźnik zużycia energii

Na energię pobieraną przez suszarkę wpływ mają wybrane opcje oraz cykl i z tego powodu dostrzegalne są pewne różnice zużycia energii pomiędzy cyklami.

Ustawienia

Ustawienie nazwy produktu i usuwanie produktu.

UWAGA

- W przypadku zmiany routera Wi-Fi, dostawcy usług internetowych lub hasła należy usunąć zarejestrowane urządzenie z aplikacji LG SmartThinQ i zarejestrować je ponownie.
- Aplikacja może być modyfikowana w celu poprawy wydajności urządzenia bez uprzedniego powiadomienia.
- Funkcje mogą się różnić w zależności od modelu.

Używanie opcji Cykl suszarki

Zdalny Start

Aby zdalnie sterować swoim urządzeniem, należy użyć smartfona. Można też obserwować przebieg cyklu, aby wiedzieć, ile zostało czasu do jego zakończenia.

Aby skorzystać z funkcji zdalnego uruchamiania:

- 1 Nacisnąć przycisk **Zasilanie**.
- 2 Włożyć pranie do bębna.
- 3 Nacisnąć i przytrzymać przez 3 sekundy przycisk **Bez Zagniecień**, aby włączyć funkcję Zdalne uruchomienie.
- 4 Rozpocząć cykl za pomocą aplikacji LG SmartThinQ w swoim smartfonie.

UWAGA

- Po włączeniu trybu zdalnego uruchamiania można rozpocząć cykl za pomocą aplikacji LG SmartThinQ na smartfonie. Jeśli cykl nie zostanie włączony, urządzenie będzie czekać z jego rozpoczęciem aż do wyłączenia przez aplikację lub do wyłączenia trybu zdalnego uruchamiania.
- Jeżeli drzwi są otwarte, zdalne uruchamianie jest wyłączone.

Aby wyłączyć zdalne uruchomienie:

Po włączeniu funkcji „Zdalne uruchomienie” nacisnąć i przytrzymać przez 3 sekundy przycisk **Bez Zagnieceń**.

Mój Program

Możliwość pobrania nowych oraz specjalnych cykli, które nie zostały zawarte w podstawowym zestawie cykli urządzenia.

Na poprawnie zarejestrowane urządzenia można pobierać wiele specjalnych cykli opracowanych specjalnie dla danego urządzenia.

Na urządzeniu może być przechowywany tylko jeden cykl jednocześnie.

Pobrany cykl jest przechowywany na urządzeniu aż do pobrania następnego.

Dane techniczne modułu sieci bezprzewodowej LAN

Model	LCW-004
Zakres częstotliwości	Od 2412 do 2472 MHz
Moc wyjściowa (maks.)	IEEE 802.11b: 17.82 dBm IEEE 802.11g: 17.72 dBm IEEE 802.11n: 16.61 dBm

Wersja oprogramowania funkcji bezprzewodowej: V 1.0

Zaleca się montaż oraz obsługę urządzenia z odległości co najmniej 20 cm.

Pobór mocy w stanie czuwania

Pobór mocy w stanie czuwania	0,45 W
Pobór mocy w trybie gotowości sieciowej	2,0 W
Czas, po upływie którego funkcja zarządzania energią, lub podobna funkcja, automatycznie przełącza urządzenie w tryb czuwania i/ lub wyłączenia i/lub w stan gotowości sieciowej	20 min.

Deklaracja zgodności



Niniejszym LG Electronics deklaruje, że typ modemu radiowego suszarki jest zgodny z Dyrektywą 2014/53/UE. Pełna treść deklaracji zgodności UE jest dostępna pod następującym adresem internetowym: g

<http://www.lg.com/global/support/cedoc/cedoc#>

LG Electronics European Shared Service Centre B.V.

Krijgsman 1

1186 DM Amstelveen

Holandia

Informacja dotycząca oprogramowania open source

Zawarty w tym produkcie kod źródłowy podlegający licencjom GPL, LGPL, MPL i innym licencjom open source można pobrać ze strony internetowej <http://opensource.lge.com>.

Oprócz kodu źródłowego ze strony można pobrać warunki wszystkich wymienionych licencji, zastrzeżenia gwarancyjne i informacje o prawach autorskich.

Firma LG Electronics oferuje także dostarczenie kodu źródłowego typu otwartego na płycie CD-ROM za kwotę pokrywającą koszty takiej dystrybucji (jak koszty nośnika, transportu i obsługi) po przesłaniu prośby na adres opensource@lge.com.

Ta oferta jest ważna przez okres trzech lat po ostatniej dostawie tego produktu. Oferta ta jest ważna dla każdego, kto otrzymał tę informację.

Korzystanie z funkcji Smart Diagnosis™

Korzystanie z funkcji Smart Diagnosis™ za pośrednictwem centrum obsługi klienta

Należy skorzystać z tej funkcji, jeśli potrzebna jest precyzyjna diagnostyka przeprowadzona przez centrum obsługi klienta LG Electronics w przypadku wystąpienia awarii lub nieprawidłowego działania produktu. Z funkcji należy korzystać wyłącznie w celu kontaktowania się z przedstawicielem serwisu, a nie podczas normalnej obsługi urządzenia.

- 1 Nacisnąć przycisk **Zasilanie**, aby wyłączyć urządzenie.
 - Nie naciskać innych przycisków ani nie obracać pokrętkła wyboru programu.
- 2 W momencie przekazania stosownych instrukcji przez pracownika centrum serwisowego zbliżyć mikrofon telefonu do logo Smart Diagnosis™.

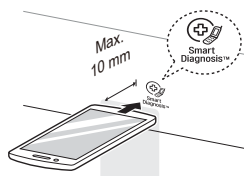

- 3 Nacisnąć i przytrzymać przez 3 sekundy przycisk **Dłuższy Czas**, trzymając mikrofon telefonu w pobliżu logo oraz przycisku **Zasilanie**.
- 4 Nie odsuwać telefonu, dopóki trwa transmisja tonowa. Wyświetlany jest czas pozostały do końca transferu danych.
 - Aby uzyskać najlepsze rezultaty, nie należy poruszać telefonu podczas tonowego przesyłu danych.
 - Jeśli pracownik centrum telefonicznego nie będzie w stanie odebrać dokładnego zapisu, użytkownik może zostać poproszony o ponowne przesłanie danych.

- 5 Po zakończeniu odliczania i emisji tonów należy podjąć przerwana rozmowę z pracownikiem centrum telefonicznego, który może już udzielić pomocy na podstawie danych przesłanych do analizy.

UWAGA

- Działanie funkcji Smart Diagnosis™ zależne jest od jakości lokalnego połączenia telefonicznego.
- Połączenie i zależna od niego jakość usługi ulegnie poprawie, jeśli wykorzystany zostanie telefon domowy.
- Jeśli jakość transmisji danych do Smart Diagnosis™ jest zła z powodu niskiej jakości połączenia telefonicznego, jakość usługi Smart Diagnosis™ może być ograniczona.

! OSTRZEŻENIE

- Przed wyczyszczeniem urządzenia należy wyjąć wtyczkę zasilania. Zaniechanie wyjęcia wtyczki może skutkować porażeniem prądem elektrycznym.

Czyszczenie urządzenia po każdym suszeniu

Czyszczenie filtra kłaczków

Filtr kłaczków należy wyczyścić po każdym cyklu suszenia.

Wyczyszczenie filtra kłaczków pozwoli skrócić czas suszenia oraz zmniejszyć zużycie energii.

- 1 Otworzyć drzwi.
- 2 Wymontować pierwszy filtr kłaczków.

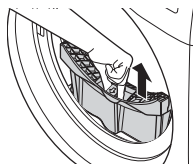

- 3 Wymontować drugi filtr kłaczków.

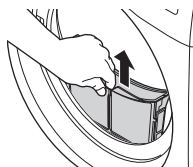

- 4 Otworzyć oba filtry kłaczków i usunąć wszystkie zanieczyszczenia.
 - Otworzyć pierwszy filtr kłaczków.

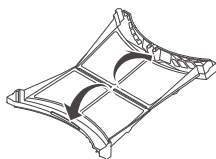

- Otworzyć drugi filtr kłaczków.

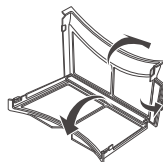

- 5 Wypłukać filtr z kłaczków pod ciepłą, bieżącą wodą.

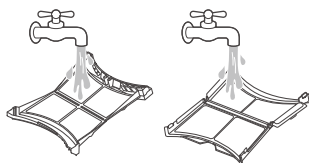

- 6 Dokładnie wysuszyć filtry kłaczków, zamknąć je i ponownie zamontować.



UWAGA

- Wysuszyć siatkę. W przeciwnym razie filtr kłaczków może zatkąć się z powodu obecności warstwy wody i nie będzie można uruchomić urządzenia.
- Jeśli filtr kłaczków jest wymontowany z suszarki, nie można uruchomić urządzenia.

Opróżnianie zbiornika wody

Skroplona woda zbiera się w zbiorniku wody. Po każdym użyciu suszarki należy opróżnić zbiornik wody. Niewykonanie tej czynności wpływa na wydajność suszenia.

Jeśli zbiornik wody jest pełny, podczas pracy urządzenia zostanie podświetlona ikona  oraz zostanie włączony sygnał dźwiękowy. Gdy tak się stanie, należy opróżnić zbiornik wody w ciągu godziny.

- 1 Wyjąć zbiornik wody.

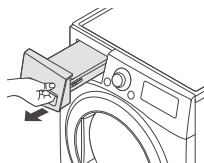

- 2 Wylać wodę ze zbiornika do zlewu.

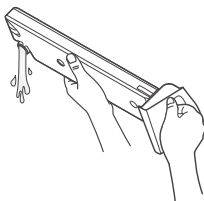

- 3 Włożyć zbiornik z powrotem do urządzenia.

- 4 Nacisnąć przycisk **Start/Pauza**.

Czyszczenie czujnika wilgoci

Urządzenie podczas pracy wykrywa poziom wilgoci prania. Oznacza to, że musi być ono regularnie czyszczone w celu usunięcia z powierzchni czujnika nagromadzonego kamienia.

Wyczyścić czujniki wewnątrz bębna.

UWAGA

- Nie czyścić czujnika wilgoci materiałami ściernymi. Czujnik należy zawsze czyścić szorstką gąbką.

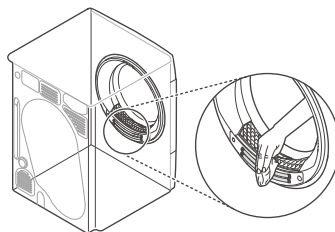

Okresowe czyszczenie urządzenia

Czyszczenie kratki wlotowej chłodnego powietrza

Odkurzać kratkę wlotową chłodnego powietrza 3-4 razy w roku, aby zapobiegać zbieraniu się na niej kłaczek lub zanieczyszczeń mogących powodować nieprawidłowy przepływ powietrza.

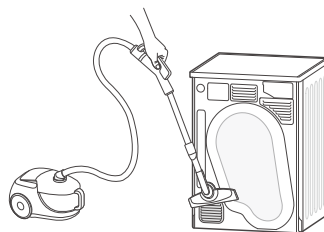

UWAGA

- Przez kratkę wentylacyjną usuwane jest ciepłe powietrze.
- Należy zapewnić odpowiednią wentylację pomieszczenia, aby uniknąć przepływu wstęcnego spalin do pomieszczenia z urządzeń opalanych innymi paliwami, np. otwartych kominków.

Podczas korzystania z urządzenia mogą wystąpić błędy lub awarie. W poniższych tabelach przedstawiono możliwe przyczyny i uwagi dotyczące usuwania błędów i awarii. Aby zaoszczędzić czas i nie ponosić opłat za rozmowy telefoniczne z centrum serwisowym LG Electronics, należy dobrze zapoznać się z informacjami w poniższych tabelach.

Przed skontaktowaniem się z serwisem

Urządzenie wyposażone jest w automatyczny system monitorowania błędów wykrywający i diagnozujący problemy we wczesnym stadium. Jeśli urządzenie działa nieprawidłowo lub nie działa wcale, przed kontaktem telefonicznym z centrum serwisowym LG Electronics należy sprawdzić informacje zawarte w poniższych tabelach.

Komunikaty o błędach

Objawy	Możliwa przyczyna i rozwiązanie
dE BŁĄD DRZWI	Podczas pracy urządzenia otworzono drzwi lub urządzenie pracuje przy nieprawidłowo zamkniętych drzwiach. <ul style="list-style-type: none"> Zamknąć prawidłowo drzwi. Jeśli kod błędu dE nie zniknie, skontaktować się z serwisem.
dE4 BŁĄD DRZWI	Czujnik przełącznika drzwi działa nieprawidłowo. <ul style="list-style-type: none"> Wyjąć wtyczkę zasilania i wezwać serwisanta.
tE1 tE2 BŁĄD TEMPERATURY	Usterka czujnika temperatury. <ul style="list-style-type: none"> Wyjąć wtyczkę zasilania i wezwać serwisanta.
F1 BŁĄD TEMPERATURY	Nagły wzrost temperatury wewnątrz bębna. <ul style="list-style-type: none"> Wyjąć wtyczkę zasilania i wezwać serwisanta.
LE1 BŁĄD BLOKADY SILNIKA	Nagle zatrzymanie silnika. <ul style="list-style-type: none"> Sprawdzić, czy ilość prania nie przekracza maksymalnej wielkości wsadu. Wyjąć wtyczkę zasilania i wezwać serwisanta.
LE2 RE BŁĄD SPRĘŻARKI	Nagle zatrzymanie sprężarki. <ul style="list-style-type: none"> Wyjąć wtyczkę zasilania i wezwać serwisanta.
OE BŁĄD POMPY ODPLYWOWEJ	Usterka silnika pompy odpływowej. <ul style="list-style-type: none"> Wyjąć wtyczkę zasilania i wezwać serwisanta. Temperatura otoczenia w miejscu instalacji ma wartość poniżej zera. <ul style="list-style-type: none"> Zalecana temperatura otoczenia w miejscu instalacji wynosi 5-35 °C.

Działanie

Objawy	Możliwa przyczyna i rozwiązanie
Urządzenie nie włącza się.	Nieprawidłowo podłączony przewód zasilania. <ul style="list-style-type: none"> Upewnij się, że wtyczka jest prawidłowo podłączona do uziemionego gniazdka zgodnego ze specyfikacją znamionową urządzenia.
	Bezpieczniki instalacji domowej są przepalone, wyłącznik instalacyjny przerwał obwód lub wystąpiła awaria zasilania. <ul style="list-style-type: none"> Nastawić wyłącznik instalacyjny lub wymienić bezpiecznik. Nie zwiększać pojemności bezpiecznika. Jeśli problemem jest przeciążenie obwodu, należy zlecić jego naprawę wykwalifikowanemu elektrykowi.
Urządzenie nie nagrzewa się.	Bezpieczniki instalacji domowej są przepalone, wyłącznik instalacyjny przerwał obwód lub wystąpiła awaria zasilania. <ul style="list-style-type: none"> Nastawić wyłącznik instalacyjny lub wymienić bezpiecznik. Nie zwiększać pojemności bezpiecznika. Jeśli problemem jest przeciążenie obwodu, należy zlecić jego naprawę wykwalifikowanemu elektrykowi.
Woda wycieka.	Przewód zbiornika wody lub przewód odpływowy są podłączone nieprawidłowo. <ul style="list-style-type: none"> Podłączyć prawidłowo przewód zbiornika wody lub przewód odpływowy.
	Drzwi są zamknięte i przytrzasnęły pranie lub inny przedmiot. <ul style="list-style-type: none"> Przed uruchomieniem urządzenia sprawdzić, czy pranie lub inny przedmiot nie zostały przytrzasnięte przez drzwi. W razie powtarzającej się nieszczelności skontaktować się z centrum informacji dla klientów firmy LG Electronics.
Urządzenie automatycznie rozpoczyna i wstrzymuje pracę po zakończeniu cyklu suszenia.	Jest to tryb działania opcji zapobiegania zagnieceniom. <ul style="list-style-type: none"> Należy upewnić się, że opcja zapobiegania zagnieceniom została aktywowana. Celem tej opcji jest zapobieganie zagnieceniom, które powstają, gdy pranie nie zostanie wyjęte natychmiast po zakończeniu cyklu suszenia. Jeśli opcja ta jest aktywowana, urządzenie co 5 minut włącza się i pracuje przez 10 sekund. Opcja ta działa przez maksymalnie 2 godziny.

Wydajność

Objawy	Możliwa przyczyna i rozwiązanie
Ubrania suszą się bardzo długo.	Bezpieczniki instalacji domowej są przepalone, wyłącznik instalacyjny przerwał obwód lub wystąpiła awaria zasilania. <ul style="list-style-type: none"> Nastawić wyłącznik instalacyjny lub wymienić bezpiecznik. Nie zwiększać pojemności bezpiecznika. Jeśli problemem jest przeciążenie obwodu, należy zlecić jego naprawę wykwalifikowanemu elektrykowi.
	Urządzenie jest przeciążone. <ul style="list-style-type: none"> Podzielić bardzo duże wsady na mniejsze w celu uzyskania lepszej wydajności suszenia.
	Urządzenie jest niedociążone. <ul style="list-style-type: none"> Podczas suszenia bardzo małych wsadów należy dodać kilka dodatkowych tekstyliów, aby umożliwić prawidłową pracę bębna. Gdy wsad jest bardzo mały i używane są programy suszenia sterowane czujnikiem, elektroniczne elementy sterujące mogą nieprawidłowo wykrywać poziom suchości wsadu i mogą wyłączyć się zbyt szybko. Użyć programów suszenia czasowego lub dołożyć kilka dodatkowych mokrych ubrań do wsadu.

Objawy	Możliwa przyczyna i rozwiązanie
<p>Ubrania suszą się bardzo długo.</p>	<p>Wsad został nieprawidłowo posortowany.</p> <ul style="list-style-type: none"> • Oddzielić tekstylia ciężkie od tekstyliów lekkich. Większe i cięższe tekstylia suszą się dłużej. Lekkie tekstylia we wsadzie z ciężkimi tekstyliami mogą „oszukać” czujnik, ponieważ schną szybciej.
	<p>Duży wsad ciężkich tkanin.</p> <ul style="list-style-type: none"> • Suszenie ciężkich tkanin trwa dłużej, ponieważ mają one tendencję do pochłaniania większej ilości wilgoci. Aby uzyskać bardziej zbliżone czasy suszenia w przypadku dużych i ciężkich tkanin, należy podzielić je na mniejsze wsady o równomiernym rozmiarze.
	<p>Niewłaściwe ustawienie elementów sterowania urządzenia.</p> <ul style="list-style-type: none"> • Użyć odpowiednich ustawień sterowania dla danego typu suszonego wsadu. Niektóre typy wsadów mogą wymagać regulacji prawidłowego ustawienia poziomu suszenia.
	<p>Należy wyczyścić filtr kłaczek.</p> <ul style="list-style-type: none"> • Po zakończeniu każdego cyklu usunąć zanieczyszczenia z filtra kłaczek. Po usunięciu zanieczyszczeń unieść filtr i spojrzeć na niego pod światło, aby sprawdzić, czy nie jest zanieczyszczony lub zatkany. W przypadku niektórych tekstyliów wytwarzających duże ilości kłaczek, np. nowych ręczników kąpielowych, konieczne może być wstrzymanie cyklu i wyczyszczenie filtra.
<p>Czas suszenia nie jest równomierny.</p>	<p>Ustawienia ogrzewania, rozmiar wsadu lub wilgotność ubrań nie są równomierne.</p> <ul style="list-style-type: none"> • Czas suszenia wsadu różni się w zależności od typu zastosowanego ogrzewania (elektryczne), wielkości wsadu, typu tkanin, wilgotności ubrań oraz filtra kłaczek. Nierównomierny wsad w urządzeniu może powodować nieprawidłowe obracanie się bębna, przez co ubrania będą bardziej wilgotne, a czas suszenia wydłuży się.
<p>Na ubraniach pozostają tłuste lub brudne plamy.</p>	<p>Płyn zmiękczający do tkanin jest używany nieprawidłowo.</p> <ul style="list-style-type: none"> • Podczas robienia prania, które będzie suszone w urządzeniu, należy stosować prawidłową ilość płynu zmiękczającego do tkanin, zgodnie z zaleceniami producenta płynu.
	<p>Czyste i brudne ubrania są suszone razem.</p> <ul style="list-style-type: none"> • Urządzenia należy używać tylko do suszenia czystych tekstyliów. Zanieczyszczenia z brudnych ubrań mogą być przenoszone na czyste ubrania w tym samym wsadzie i w późniejszych wsadach.
	<p>Ubrania są nieprawidłowo czyszczone lub odwirowywane przed umieszczeniem ich w urządzeniu.</p> <ul style="list-style-type: none"> • Plamy na wysuszonych ubraniach mogą być zanieczyszczeniami, które nie zostały usunięte podczas procesu prania. Upewnić się, że ubrania są całkowicie czyste oraz dokładnie odwirowane, zgodnie z instrukcjami producentów pralki i środków czyszczących. Niektóre trudne zanieczyszczenia mogą wymagać wstępnego czyszczenia przed praniem.

Objawy	Możliwa przyczyna i rozwiązanie
Ubrania są pomarszczone.	<p>Ubrania suszyły się zbyt długo (są przesuszone).</p> <ul style="list-style-type: none"> Zbyt długie suszenie wsadu prania może prowadzić do pomarszczenia ubrań. Wybrać krótszy czas suszenia.
	<p>Ubrania pozostały w urządzeniu zbyt długo po zakończeniu cyklu.</p> <ul style="list-style-type: none"> Użyć opcji Zapobieganie zagnieceniom.
Ubrania skurczyły się.	<p>Nie przestrzegano instrukcji na metce ubrania.</p> <ul style="list-style-type: none"> Aby uniknąć kurczenia się ubrań, należy zawsze sprawdzać instrukcje na metce i postępować zgodnie z nimi. Niektóre tkaniny kurczą się naturalnie po wypraniu. Inne tkaniny można prać, jednak kurczą się po wysuszeniu w urządzeniu. Użyć ustawienia z niską temperaturą lub bez ogrzewania.
Na ubraniach pozostają kłaczk.	<p>Filtr kłaczek został wyczyszczony nieprawidłowo.</p> <ul style="list-style-type: none"> Po zakończeniu każdego cyklu usunąć zanieczyszczenia z filtra kłaczek. Po usunięciu zanieczyszczeń unieść filtr i spojrzeć na niego pod światło, aby sprawdzić, czy nie jest zanieczyszczony lub zatkany. Jeśli wygląda na zanieczyszczony, postępować zgodnie z instrukcjami czyszczenia. W przypadku niektórych tekstyliów wytwarzających duże ilości kłaczek konieczne może być wstrzymanie cyklu i wyczyszczenie filtra.
	<p>Pranie nie zostało prawidłowo posortowane.</p> <ul style="list-style-type: none"> Niektóre materiały wytwarzają kłaczk (np. puszyste białe ręczniki bawełniane) i podczas suszenia należy oddzielić je od ubrań przyciągających kłaczk (np. czarnych lnianych spodni).
	<p>Urządzenie jest przeciążone.</p> <ul style="list-style-type: none"> Podzielić bardzo duże wsady na mniejsze podczas suszenia.
	<p>W kieszeniach pozostały papierowe chusteczki, karteczki itd.</p> <ul style="list-style-type: none"> Dokładnie sprawdzić kieszenie przed suszeniem ubrań.
Silne wyładowania elektrostatyczne na ubraniach po suszeniu.	<p>Ubrania suszyły się zbyt długo (są przesuszone).</p> <ul style="list-style-type: none"> Zbyt długie suszenie wsadu prania może prowadzić do nagromadzenia się ładunków elektrostatycznych. Dostosować ustawienia i użyć krótszych czasów suszenia lub programów suszenia sterowanych czujnikiem.
	<p>Suszenie materiałów syntetycznych, niewymagających prasowania lub mieszanek syntetycznych.</p> <ul style="list-style-type: none"> Te tkaniny są z natury bardziej podatne na gromadzenie się ładunków elektrostatycznych. Należy spróbować użyć płynu zmiękczającego do tkanin lub krótszych ustawień programu suszenia czasowego.
Po zakończeniu programu suszenia sterowanego czujnikiem ubrania mają na sobie mokre miejsca.	<p>Zbyt duży lub zbyt mały wsad. Pojedynczy duży przedmiot, taki jak koc lub koldra.</p> <ul style="list-style-type: none"> Jeśli tekstylia są zbyt mocno zbite lub zbyt luźne, czujnik może mieć problem z odczytaniem poziomu wilgotności wsadu. Dla bardzo małych wsadów użyć programu suszenia czasowego. Duże i ciężkie tekstylia, takie jak koce lub koldry, mogą czasami zwinąć się w ciasną kulę materiału. Warstwy zewnętrzne wysychają i zostają zarejestrowane przez czujnik, podczas gdy wewnątrz pozostaje wilgotne. Podczas suszenia pojedynczych tekstyliów o dużej objętości pomocne może być jednokrotne lub dwukrotne wstrzymanie cyklu oraz odwiniecie materiału i odkrycie wilgotnych miejsc. Aby wysuszyć kilka wilgotnych tekstyliów z bardzo dużego wsadu lub kilka wilgotnych miejsc na dużym przedmiocie, po zakończeniu programu suszenia sterowanego czujnikiem należy opróżnić filtr kłaczek, a następnie wybrać program suszenia czasowego, aby zakończyć suszenie.

Wi-Fi

Objawy	Możliwa przyczyna i rozwiązanie
Urządzenie AGD i smartfon nie są połączone z siecią Wi-Fi.	Hasło do sieci Wi-Fi, z którą próbowano się połączyć, jest niepoprawne. <ul style="list-style-type: none"> • Odnaleźć sieć Wi-Fi, z którą łączy się smartfon i usunąć ją, a następnie zarejestrować urządzenie w aplikacji LG SmartThinQ
	Dane mobilne w smartfonie są włączone. <ul style="list-style-type: none"> • Wyłączyć Dane mobilne w smartfonie i zarejestrować urządzenie poprzez sieć Wi-Fi.
	Nazwa sieci bezprzewodowej (SSID) jest ustawiona nieprawidłowo. <ul style="list-style-type: none"> • Nazwa sieci bezprzewodowej (SSID) może zawierać litery alfabetu języka angielskiego oraz cyfry. (Nie należy stosować znaków specjalnych).
	Częstotliwość sygnału routera jest inna niż 2,4 GHz. <ul style="list-style-type: none"> • Obsługiwana jest wyłącznie częstotliwość 2,4 GHz. Ustawić router bezprzewodowy na częstotliwość sygnału 2,4 GHz i połączyć z nim urządzenie. Aby sprawdzić ustawioną częstotliwość, skontaktować się z dostawcą usług internetowych lub producentem routera.
	Odległość między urządzeniem a routerem jest zbyt duża. <ul style="list-style-type: none"> • Jeżeli odległość między urządzeniem a routerem jest zbyt duża, sygnał może być słaby i połączenie może nie zostać skonfigurowane prawidłowo. Umieścić router bliżej urządzenia.

Karta produktu

Rozporządzenie delegowane Komisji (UE) nr 392/2012

Nazwa lub znak towarowy producenta	LG Electronics
Identyfikator modelu dostawcy	RC90V9*V*W
Pojemność znamionowa w kg dla materiałów bawełnianych przy standardowym programie Bawełna z pełnym wsadem	9 kg
Typ suszarki	Domowa suszarka bębnowa ze skraplaczem
Klasa energetyczna	A+++
Zużycie energii wynoszące X kWh rocznie na podstawie 160 cykli suszenia w przypadku standardowego programu suszenia tkanin bawełnianych przy pełnym i częściowym załadunku oraz zużycia energii w trybach niskiego zużycia energii. Rzeczywiste zużycie energii na cykl zależy od sposobu użytkowania urządzenia.	175,0 kWh/rok
Automatyczna suszarka bębnowa	Tak
Produkt otrzymał tytuł „EU Ecolabel” zgodnie z Rozporządzeniem WE nr 66/2010	Nie
Zużycie energii przy standardowym programie Bawełna z pełnym wsadem (E_{dry})	1,46 kWh
Zużycie energii przy standardowym programie Bawełna z częściowym wsadem ($E_{dry1/2}$)	0,77 kWh
Zużycie mocy w trybie wyłączenia przy standardowym programie Bawełna z pełnym wsadem (P_o)	0,45 W
Zużycie mocy w trybie gotowości przy standardowym programie Bawełna z pełnym wsadem (P_i)	0,45 W
Czas trwania trybu gotowości (T_i)	10 min
Program „ Bawełna + Do Szafy + Oszczędzaj Energię ” stosowany przy wsadzie pełnym i częściowym to standardowy program suszenia, do którego odnoszą się informacje na etykiecie i karcie, mówiące o tym, że program jest odpowiedni do suszenia normalnych mokrych materiałów bawełnianych oraz że jest to najwydajniejszy program pod względem zużycia energii dla bawełny.	
Ważony czas „standardowego programu Bawełna przy wsadach pełnym i częściowym” (T_l)	177 min
Czas „standardowego programu Bawełna przy wsadzie pełnym” (T_{dry})	239 min
Czas „standardowego programu Bawełna przy wsadzie częściowym” ($T_{dry1/2}$)	130 min
Klasa X wydajności skraplania w skali od G (najmniejsza wydajność) do A (największa wydajność)	A
Średni współczynnik skraplania C_{dry} dla standardowego programu Bawełna przy wsadzie pełnym	91 %

Średni współczynnik skraplania $C_{dry1/2}$ dla standardowego programu Bawełna przy wsadzie częściowym	91 %
Ważony współczynnik skraplania (C_v) dla „standardowego programu Bawełna przy wsadach pełnym i częściowym”	91 %
Poziom mocy akustycznej	62 dB(A)
Urządzenie wolnostojące	

Notatka

