

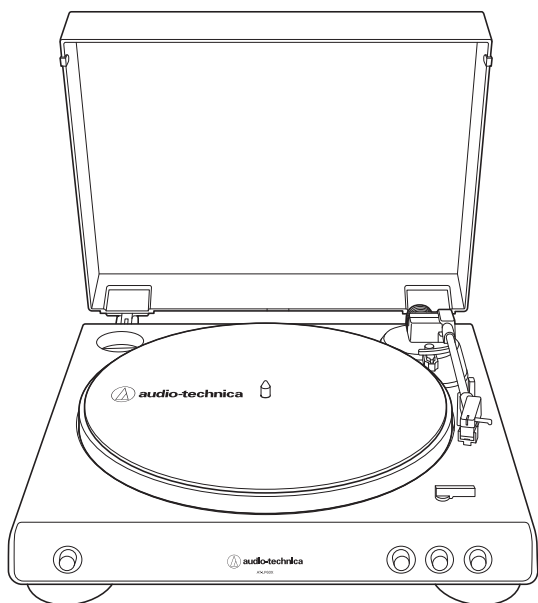

AT-LP60X

Instrukcja obsługi
Automatyczny gramofon z napędem paskowym



Wstęp

Dziękujemy za zakup produktu Audio-Technica.

Przed rozpoczęciem korzystania z produktu należy przeczytać niniejszą instrukcję obsługi, aby zapewnić jego prawidłowe użytkowanie. Prosimy także zachować instrukcję do wykorzystania w przyszłości.

Ten produkt może być używany tylko w kraju, w którym jest sprzedawany. Należy sprawdzić, czy napięcie zasilania i wtyczka kabla zasilającego są odpowiednie dla kraju zamieszkania użytkownika.

Zawartość opakowania

Przed rozpoczęciem korzystania z produktu sprawdzić, czy wszystkie elementy wymienione poniżej znajdują się w zestawie. Jeśli jakiś element brakuje lub są one uszkodzone, należy skontaktować się z najbliższym sprzedawcą Audio-Technica.

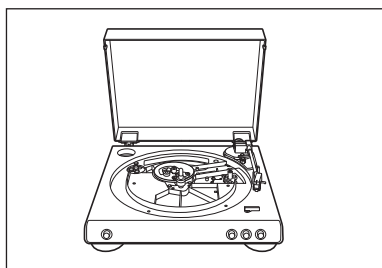

• Korpus gramofonu

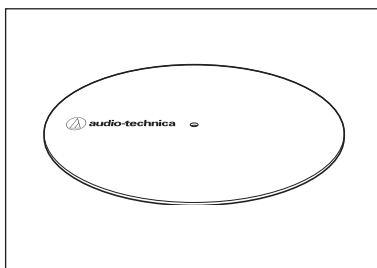

• Mata filcowa

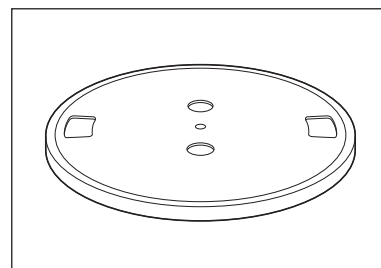

• Talerz obrotowy (z paskiem napędowym)

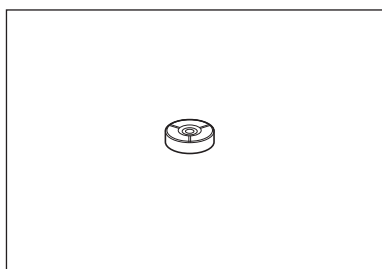

• Adapter 45 obr./min

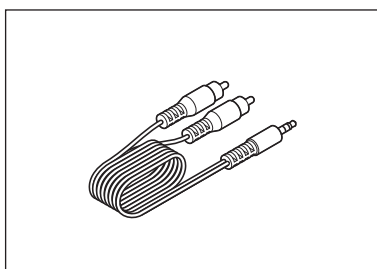

• Kabel audio RCA
(ok. 1,2 m)

- Zasilacz sieciowy (ok. 1,5 m)
- Skrócona instrukcja obsługi
- Problemy i ich usuwanie

Po zakupie zalecamy zachowanie wszystkich opakowań w celu ewentualnego przyszłego przechowywania, transportu lub wysyłki.

Środki bezpieczeństwa

Mimo, że produkt ten został zaprojektowany do bezpiecznego użytkowania, niestosowanie go w prawidłowy sposób może skutkować wypadkiem lub uszkodzeniem urządzenia. Aby zapewnić bezpieczeństwo, podczas użytkowania produktu należy przestrzegać wszystkich ostrzeżeń i uwag.

Ważne informacje

Ostrzeżenie:

Aby uniknąć pożaru lub porażenia prądem elektrycznym, nie narażać tego urządzenia na działanie deszczu lub wilgoci.

Uwaga:

- Urządzenie nie może być narażone na zamoczenie lub ochłapanie, a na zestawie nie wolno kłaść przedmiotów z płynami, np. wazonów.
- Aby uniknąć porażenia prądem elektrycznym, nie otwierać obudowy.
- Serwisowanie produktu powierzać wyłącznie wykwalifikowanym serwisantom.
- Nie narażać tego urządzenia na działanie zbyt wysokich temperatur spowodowanych np. bezpośrednim działaniem promieni słonecznych, ognia itp.
- Nie narażać tego urządzenia na silne uderzenia.
- Urządzenie powinno znajdować się na tyle blisko gniazdka sieciowego, aby można było łatwo chwycić wtyczkę kabla zasilającego w dowolnej chwili.
- W razie sytuacji awaryjnej niezwłocznie odłączyć kabel zasilający.
- Na urządzeniu nie wolno kłaść przedmiotów z płynami, np. wazonów.
- Aby uniknąć pożaru, nie umieszczać żadnych źródeł otwartego płomienia (np. zapalonych świec) na tym urządzeniu.
- Nie instalować urządzenia w miejscach o ograniczonej przestrzeni, np. na półce z książkami itp.
- Instalować to urządzenie wyłącznie w miejscu o dobrej wentylacji.
- Tabliczka znamionowa znajduje się na spodzie tego urządzenia.

Dla klientów w USA

Oświadczenie o zgodności z wymogami FCC

Ostrzeżenie:

Urządzenie to jest zgodne z częścią 15 przepisów FCC. Jego funkcjonowanie podlega następującym dwóm warunkom: (1) Urządzenie nie może wytwarzać szkodliwych zakłóceń i (2) urządzenie musi odbierać zakłócenia zewnętrzne, w tym zakłócenia mogące spowodować niepożądane funkcjonowanie.

Uwaga:

Ostrzega się, że wszelkie zmiany lub modyfikacje, które nie zostały wyraźnie zatwierdzone w niniejszej instrukcji, mogą unieważnić uprawnienia użytkownika do obsługi tego urządzenia.

Środki bezpieczeństwa

Uwaga: Niniejsze urządzenie zostało przetestowane i uznane za zgodne z ograniczeniami dla urządzeń cyfrowych klasy B, zgodnie z częścią 15 przepisów FCC. Ograniczenia te mają na celu zapewnienie odpowiedniej ochrony przed szkodliwymi zakłóceniami w przypadku instalacji w budynkach mieszkalnych. Urządzenie to generuje, wykorzystuje i może wypromieniowywać energię o częstotliwości radiowej i jeśli nie jest zainstalowane i używane zgodnie z instrukcjami, może powodować szkodliwe zakłócenia w komunikacji radiowej. Nie ma jednak gwarancji, że zakłócenia nie wystąpią w danej instalacji. Jeśli urządzenie to powoduje szkodliwe zakłócenia w odbiorze sygnału radiowego lub telewizyjnego, co można sprawdzić poprzez wyłączenie i włączenie urządzenia, zachęca się użytkownika do podjęcia próby skorygowania tych zakłóceń za pomocą następujących środków:

- Zmiana orientacji lub lokalizacji anteny odbiorczej.
- Zwiększenie odległości między urządzeniem a odbiornikiem.
- Podłączenie urządzenia do gniazdka w innym obwodzie niż ten, do którego podłączony jest odbiornik.
- Skonsultowanie się ze sprzedawcą lub doświadczonym technikiem radiowo-telewizyjnym w celu uzyskania pomocy.

Dla klientów w Kanadzie

Oświadczenie o zgodności z wymogami IC

CAN ICES-3 (B)/NMB-3(B)

Wskazówki dotyczące użytkowania

Korpus gramofonu

- Nie ustawiać i nie używać produktu w miejscach bardzo gorących lub wilgotnych, brudnych lub narażonych na skrajne drgania.
- Produkt umieścić na płaskiej i równej powierzchni.
- Zamykając pokrywę przeciwpylową, należy upewnić się, że jest całkowicie domknięta. Nie otwierać pokrywy przeciwpylowej podczas odtwarzania.

Wkładka

- Zakładać dołączoną osłonę ochronną na wkładkę, gdy produkt nie jest w użytku.
- Nie dotykać igły wkładki palcami.
- Nie pozwalać, aby igła uderzała o talerz obrotowy, matę filcową lub krawędź płyty.

Nazwy części i ich funkcje

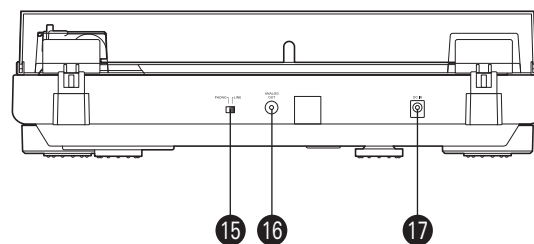
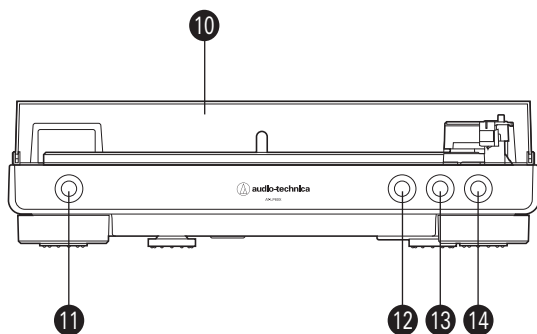
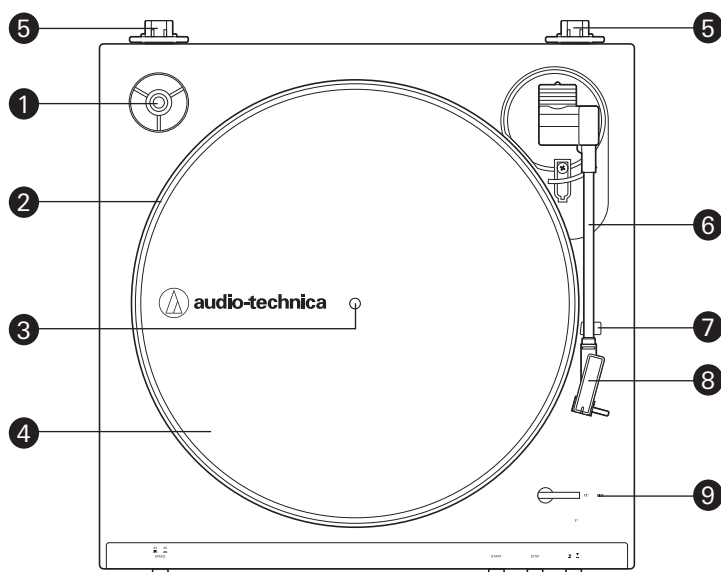

- 1** Adapter 45 obr./min (pokazany w gnieździe)
Dostosowuje płyty 7" z dużymi otworami środkowymi, by pasowały do wrzeciona centralnego.
- 2** Talerz obrotowy
- 3** Wrzeciono
- 4** Mata filcowa
- 5** Mocowania zawiasów pokrywy przeciwpylkowej
Punkty mocowania zawiasów pokrywy przeciwpylkowej.
- 6** Ramię
- 7** Oparcie ramienia
- 8** Główna i wkładka
Wkładka (AT3600L) jest przymocowana do główki.
- 9** Selektor rozmiaru
Przełączanie między 12" a 7", w zależności rozmiaru płyty.
- 10** Pokrywa przeciwpylkowa

- 11** Przycisk prędkości obrotowej talerza
Wybierz prędkość obrotową talerza (33-1/3 lub 45 obr./min).
- 12** Przycisk START
Obraca talerz i przesuwa ramię.
- 13** Przycisk STOP
Przywraca ramię do pozycji wyjściowej i zatrzymuje talerz.
- 14** Przycisk podnośnika ramienia
Podnosi i obniża ramię w celu ręcznego wyboru.
- 15** Przełącznik wyboru przedwzmacniacza
W przypadku zastosowania wzmacniacza z gniazdem wejściowym PHONO, ustawić ten przełącznik w położenie „PHONO”. W przypadku podłączenia do gniazda AUX wzmacniacza, ustawić ten przełącznik w położenie „LINE”.
- 16** Gniazda wyjścia sygnału stereo
Podłączyć kabel audio RCA do tych gniazd.
- 17** Gniazdo zasilania
Podłączyć zasilacz.

Przygotowanie do użyciu

Instalacja gramofonu

- Umieścić produkt na płaskiej, poziomej powierzchni.
- Aby uniknąć wpływu drgań i ciśnienia akustycznego, nie ustawiać produktu obok takich przedmiotów, jak np. kolumny głośnikowe.
- Produkt może odbierać zakłócenia radiowe, jeśli będzie ustawiony obok radiodbiornika. Z tego powodu starać się ustawiać produkt z dala od radiodbiorników.
- Jeśli produkt znajduje się w pobliżu urządzenia (telefon komórkowy itp.), które emituje silne fale radiowe, mogą występować zakłócenia w postaci szumów.

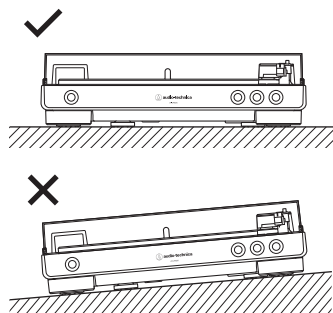

2. Założyć pasek na koło pasowe silnika (w kolorze mosiądzu).

- Wyrównać jeden z otworów talerza z miedzianym kołem pasowym silnika i ciągnąc za oba końce czerwonej taśmy, która jest przymocowana do paska, założyć pasek na koło pasowe silnika, zgodnie ze schematem. W trakcie tej czynności uważać, żeby nie skręcać paska.

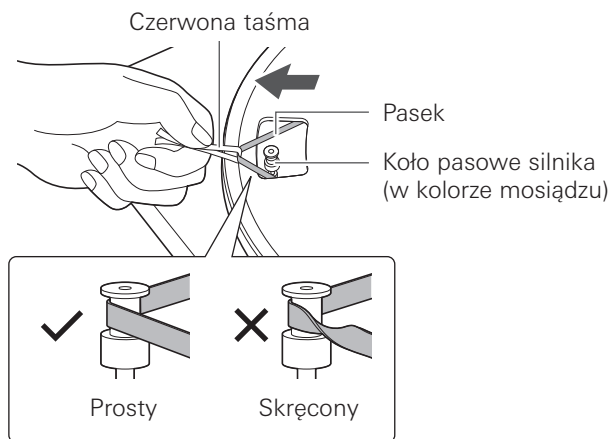

Montaż/demontaż pokrywy przeciwpylowej

Aby zdemontować pokrywę przeciwpylową należy delikatnie wyciągnąć ją z zawiasów. Aby ponownie zamontować pokrywę przeciwpylową należy delikatnie włożyć zawiasy w mocowania umieszczone z tyłu obudowy gramofonu.

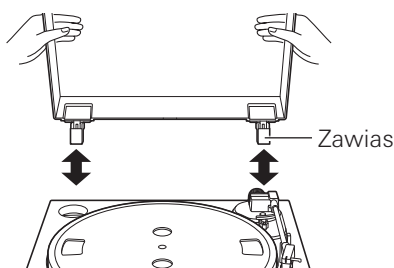

3. Zdjąć czerwoną taśmę z paska.

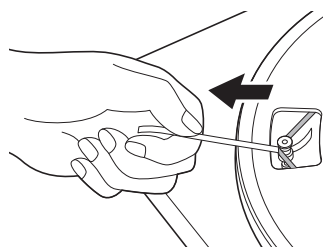

4. Nałożyć matę filcową na talerz.

- Po nałożeniu maty filcowej włożyć adapter 45 obr./min w miejsce przeznaczone dla niego w lewym górnym rogu.

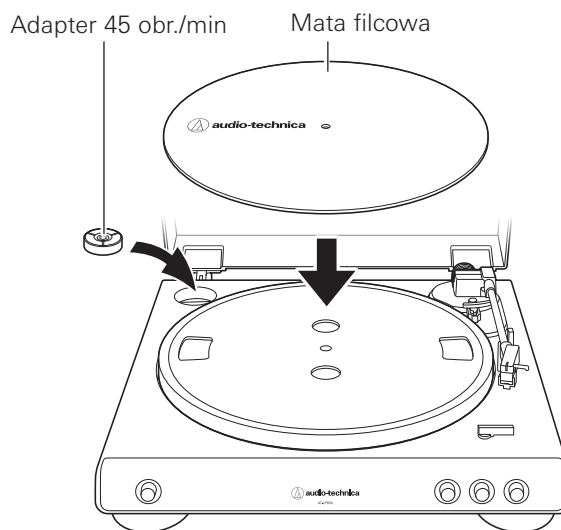

Montaż produktu

Niniejszy produkt wymaga przeprowadzenia pewnych czynności montażowych przed pierwszym użyciem. W trakcie montażu wszelkie podłączenia należy wykonywać przy odłączonym przewodzie zasilania.

1. Nałożyć talerz obrotowy na wrzeciono.

- Dopilnować, aby talerz był całkowicie nałożony na wrzeciono.

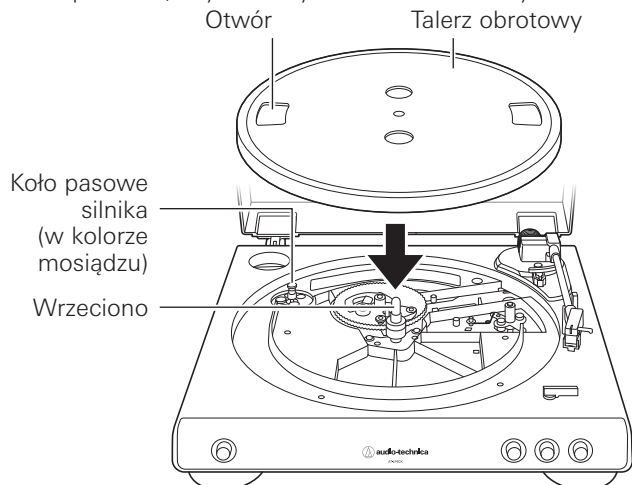

Przygotowanie do użytku

Obracanie talerza

1. Używając rąk, obrócić talerz dziesięć razy.

- Zdjąć opaskę zaciskową, która blokuje ramię i nacisnąć przycisk podnośnika ramienia, aby podnieść ramię. Wykonać ręcznie dziesięć obrotów talerzem gramofonu zgodnie z kierunkiem pokazanym na rysunku poniżej.
- Należy przytrzymać ramię gramofonu, aby zapobiec jego przemieszczeniu. Ten krok ma na celu zresetowanie mechanizmu automatycznego, pozbycie się wszelkich skrętów paska i upewnienie się, że pasek przesuwany się gładko wzdłuż obręczy napędu na spodzie talerza.

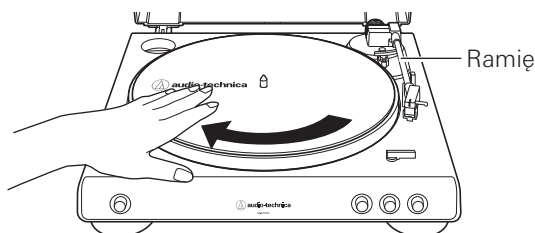

Ustawianie przełącznika wyboru przedwzmacniacza

Produkt ten wyposażony jest w przedwzmacniacz gramofonowy. Można używać tego produktu, nawet jeśli nie posiada się wzmacniacza gramofonowego lub zewnętrznego urządzenia wyposażonego we wbudowany wzmacniacz. Ustawić sygnał wyjściowy przy pomocy przełącznika wyboru przedwzmacniacza zgodnie z opisem poniżej.

Używane urządzenie zewnętrzne	Położenie przełącznika wyboru przedwzmacniacza	Gdzie podłączyć kabel audio RCA
Urządzenie z wejściem gramofonowym	PHONO	Gniazdo wejścia gramofonowego i uziemienia urządzenia zewnętrznego
Urządzenie bez wejścia gramofonowego	LINE	Gniazdo AUX lub gniazdo wejścia liniowego urządzenia zewnętrznego
Komputerowa karta dźwiękowa	LINE	Gniazdo wejścia liniowego komputerowej karty dźwiękowej*

* Adapter audio (zakupiony oddzielnie) może być wymagany do podłączenia kabla audio RCA do gniazda wejścia liniowego komputerowej karty dźwiękowej.

Podłączenie urządzenia

Dopasować ustawienie przełącznika wyboru przedwzmacniacza i podłączyć kabel audio RCA do gniazda zgodnego z używanym urządzeniem zewnętrznym (wzmacniaczem, odbiornikiem, aktywnymi głośnikami, kartą dźwiękową itp.).

- Czerwone gniazdo kabla audio RCA odpowiada za kanał prawy (R), a białe za kanał lewy (L).

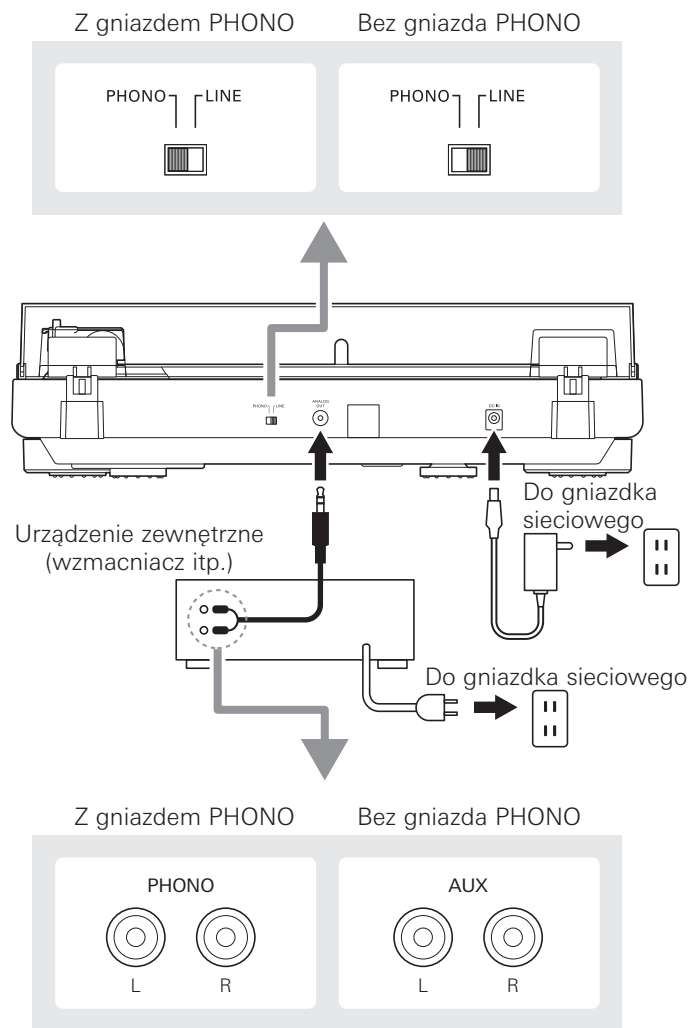

Podłączanie zasilacza

Ten produkt nie jest wyposażony we włącznik zasilania. Przez produkt zawsze przepływa prąd w trybie gotowości, nawet gdy nie jest używany. Odłączyć zasilacz od gniazdka sieciowego, jeśli nie używa się produktu przez dłuższy czas.

1. Podłączyć zasilacz do gniazdka.

- Podłączyć zasilacz do gniazdka bez zdejmowania osłony ochronnej wkładki. Jeśli talerz obróci się, nacisnąć przycisk STOP bez dotykania ramienia, a następnie poczekać, aż ramię powróci do swojej pierwotnej pozycji.

Odtwarzanie płyty

Przed rozpoczęciem odtwarzania płyty

1. Zdjąć osłonę ochronną wkładki.

- Pociągnąć osłonę ochronną do siebie, żeby ją zdjąć.
- Użycie siły skierowanej w dół może spowodować wypadnięcie igły z korpusu. Jeśli igła wypadła lub jest bliska wypadnięcia, generowany jest tylko niski poziom głośności, więc należy zapoznać się z częścią „Wymiana igły” na s. 8, aby ponownie prawidłowo założyć igłę.

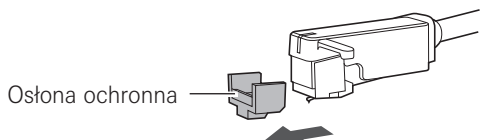

2. Położyć płytę na macie filcowej w taki sposób, aby środkowy otwór w płycie był dopasowany do wrzeciona.

- W przypadku odtwarzania płyty z dużym otworem środkowym przeznaczonej do odtwarzania z prędkością 45 obr./min, przymocować adapter 45 obr./min (patrz prawa strona schematu poniżej).

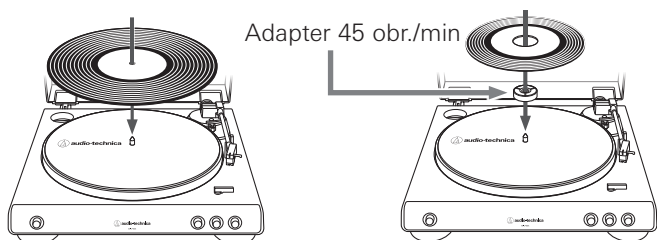

Sterowanie automatyczne

Wystarczająco obniżyć głośność wzmacniacza, głośników itp.

1. Wybrać rozmiar za pomocą selektora rozmiaru.

- Wybrać „12”” dla płyty LP o średnicy 12” i „7”” dla płyty typu 45 obr./min o średnicy 7”.

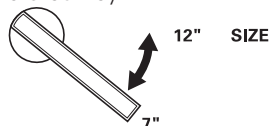

2. Wybrać prędkość, naciskając przycisk prędkości obrotowej talerza.

- Wybrać „33” dla płyt typu 33-1/3 obr./min, a „45” dla płyt typu 45 obr./min.

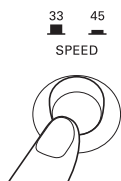

3. Nacisnąć przycisk START.

- Nie należy uderzać w produkt podczas odtwarzania płyty.
- Podczas odtwarzania nie należy przełączać przełącznika wyboru rozmiaru płyty. Wykonanie którejkolwiek z tych czynności może spowodować wadliwe działanie produktu.

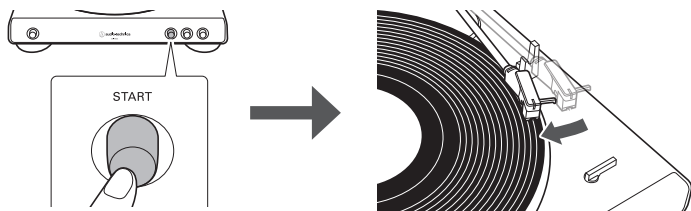

Sterowanie ręczne

Wystarczająco obniżyć głośność wzmacniacza, głośników itp.

1. Nacisnąć przycisk podnośnika ramienia.

- Po naciśnięciu przycisku podnośnika ramienia ramię podnosi się z oparcia.

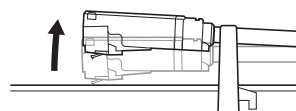
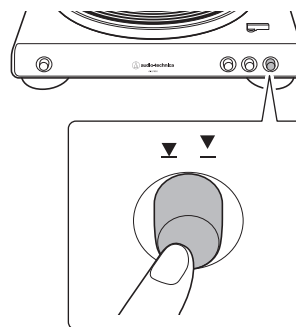

2. Umieścić ramię nad żądanym położeniem (rowkiem) na płycie.



3. Nacisnąć przycisk podnośnika ramienia.

- Po naciśnięciu przycisku podnośnika ramienia ramię powoli opadnie na płytę i rozpocznie się odtwarzanie.

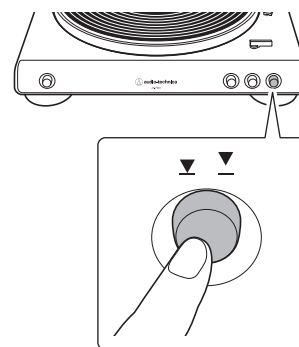

Odtwarzanie płyty

Wstrzymywanie odtwarzania płyty

1. Po wystarczającym obniżeniu głośności wzmacniacza, głośników itp. naciśnij przycisk podnośnika ramienia, żeby podnieść ramię.

Zatrzymywanie odtwarzania płyty

Po odtworzeniu płyty do końca ramię automatycznie powróci na oparcie.

Aby ręcznie zatrzymać odtwarzanie płyty, należy wykonać następujące czynności.

1. Wystarczająco obniżyć głośność wzmacniacza, głośników itp.

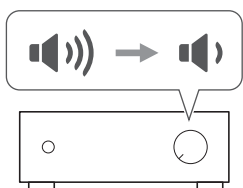

2. Nacisnąć przycisk STOP.

- Po zatrzymaniu odtwarzania płyty ramię automatycznie powróci na oparcie.



3. Zdjąć płytę z talerza po całkowitym zatrzymaniu się talerza.

- Gdy ramię przesunie się do końca (do środka) płyty, automatycznie podniesie się i powróci na oparcie. Nie zakłócać jego ruchu. Może to spowodować wadliwe działanie produktu. Jeśli ramię nie podnosi się i nie powraca na oparcie, naciśnij przycisk STOP, aby zakończyć tę operację.
- Jeśli mata filcowa ulegnie zabrudzeniu, może łatwo porysować płytę, dlatego należy regularnie zdejmować matę i całkowicie ścierać z niej kurz.
- Aby zapobiec porysowaniu lub odkształceniu płyty, zdejmować ją z gramofonu po zakończeniu słuchania.
- Nie korzystać ze stabilizatora do płyt.
- Nie korzystać z talerzy obrotowych innych niż dołączony.
- Ten produkt nie jest przeznaczony dla DJ-ów. Nie dotykać płyty lub talerza podczas odtwarzania płyty.

Konserwacja

Korpus gramofonu

- Gdy korpus gramofonu zabrudzi się lub zakurzy, najpierw odłączyć zasilacz sieciowy, a następnie zetrzeć zabrudzenia i kurz miękką, suchą ściereczką.
- Nie używać środków zawierających benzen, rozcieńczalników itp.
- W przypadku przechowywania produktu przez długi okres, odłączyć zasilacz sieciowy i owinąć produkt folią z tworzywa sztucznego. Nie pozwolić na zawilgocenie.

Końcówka igły

- Jeśli do końcówki igły przyklei się kurz i brud, oczyścić ją dostępną w sprzedaży szczoteczką.
- Zalecamy skorzystanie ze środka do czyszczenia igieł (sprzedawanego oddzielnie), jeśli końcówka igły jest silnie zabrudzona. Czyścić końcówkę igły, przesuwając szczoteczkę od tyłu do przodu końcówki igły.

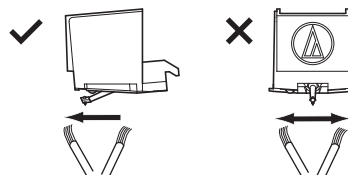

Wymiana igły

Demontaż igły

- Ponieważ końcówka igły wkładki ulega zużyciu, poza spadkiem jakości odtwarzanego dźwięku, może dojść również do uszkodzenia płyt.
- Koniecznie wymienić igłę po 400 godzinach użytkowania.
- Pamiętać o odłączeniu zasilacza sieciowego produktu z gniazdka.
- Podczas wymiany igły należy mocno trzymać główkę i korpus wkładki.

1. Obrócić przód igły ruchem do przodu i w dół.

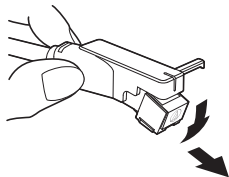

Montaż nowej igły zamienniej

1. Zamontować nową igłę zamienną we wkładce.

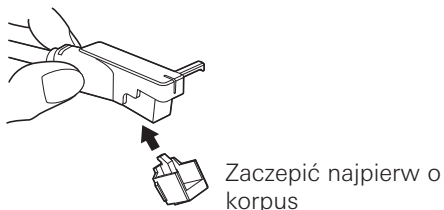

2. Podnieść igłę do góry, aż usłyszysz się kliknięcie.

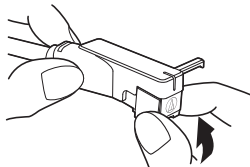

3. Upewnić się, że między główką a wkładką nie ma szczeliny.

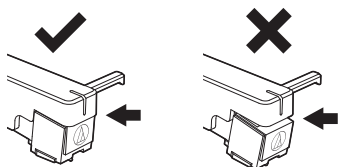

Wymiana paska

- Pasek jest częścią eksploatacyjną. Wymienić pasek, jeśli prędkość odtwarzania spada lub talerz nie obraca się ze stałą prędkością. Zdecydowanie zalecamy wymianę paska raz na rok.
- Przed rozpoczęciem wymiany paska koniecznie odłączyć zasilacz sieciowy produktu z gniazdka.

1. Zdjąć matę filcową.

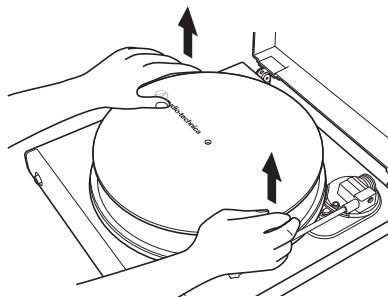

2. Zdjąć talerz, obrócić talerz, a następnie zdjąć stary pasek.
 - Umieścić kciuki w otworach i mocno pociągnąć do góry.

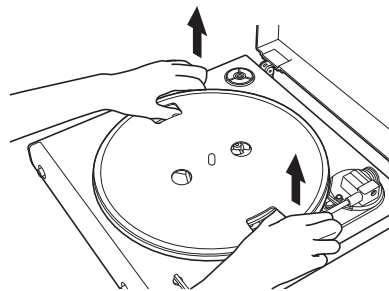

3. Założyć nowy pasek wokół wewnętrznego okręgu.

- W trakcie tej czynności uważać, żeby nie skrecać paska.

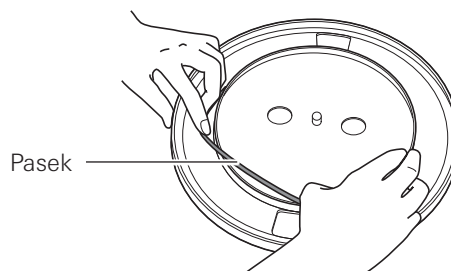

4. Założyć talerz.

- Wyrównać jeden z otworów z pozycją koła pasowego silnika (w kolorze mosiądzu).

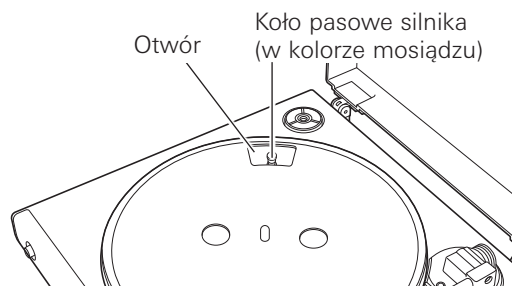

Wymiana paska

5. Założyć pasek na koło pasowe silnika (w kolorze mosiądzu).

- Chwycić pasek, który został zamocowany w kroku 3 i ciągnąc go, umieścić go na mosiężnym kole pasowym silnika.

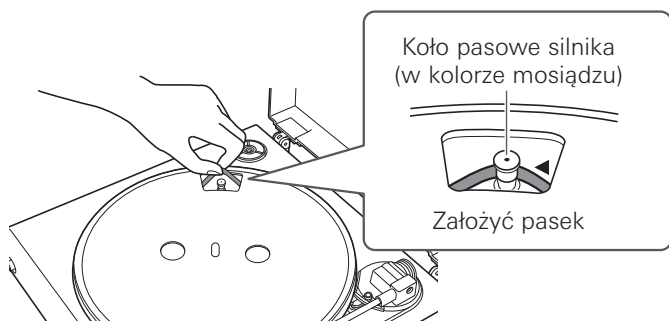

6. Używając rąk, obrócić talerz dziesięć razy.

- Wykonać ręcznie dziesięć obrotów talerzem gramofonu zgodnie z kierunkiem pokazanym na rysunku poniżej.

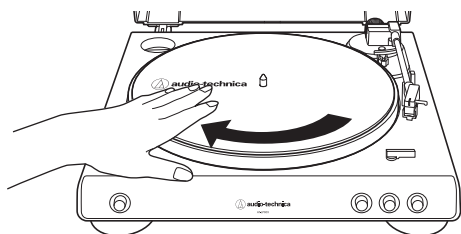

W przypadku transportu gramofonu

Korzystając z oryginalnego opakowania produktu, zapakować gramofon, przeprowadzając procedurę rozpakowania w odwrotnej kolejności. W przypadku braku opakowania, wykonać następujące czynności:

- Po odłączeniu zasilacza sieciowego z gniazdka, zdemontować matę filcową i talerz obrotowy, a następnie owinąć je w sposób chroniący przed uszkodzeniami.
- Założyć osłonę ochronną na wkładkę.
- Użyć sznurka lub czegoś podobnego, aby związać ramię z resztą w celu jego unieruchomienia.
- Owinąć korpus gramofonu papierem lub miękką tkaniną w celu ochrony przed uszkodzeniami.

Rozwiązywanie problemów

Problem	Rozwiązanie
Talerz obrotowy nie obraca się.	<ul style="list-style-type: none"> • Czy zasilacz jest podłączony do gniazdka? Podłączyć zasilacz do gniazdka. • Czy pasek ześlizgnął się z talerza? Prawidłowo założyć pasek na talerz. • Czy pasek jest założony na koło pasowe silnika? Sprawdzić, czy pasek jest prawidłowo założony na koło pasowe silnika (w kolorze mosiądzu). • Czy pasek jest uszkodzony? Wymienić pasek na nowy.
Talerz obraca się, ale nie słychać dźwięku lub poziom głośności jest za niski.	<ul style="list-style-type: none"> • Czy ustawienia funkcji i wejście podłączonego urządzenia (wzmacniacz itp.) są wybrane poprawnie? Sprawdzić, czy ustawienia podłączonego sprzętu są prawidłowe. • Czy igła jest uszkodzona? Sprawdzić igłę i wymienić ją w razie potrzeby. • Czy igła jest prawidłowo umieszczona na korpusie wkładki? Sprawdzić poprawność umieszczenia igły i w razie potrzeby ją wyregulować. • Czy położenie przełącznika wyboru przedwzmacniacza jest prawidłowe? Sprawdzić, czy ustawienia przedwzmacniacza są prawidłowe, zwracając uwagę na następujące często występujące problemy i ich przyczyny: <ul style="list-style-type: none"> – Jeśli nie słychać dźwięku lub poziom głośności jest za niski, produkt jest ustawiony na wyjście „PHONO” i podłączony do gniazda wejścia AUX/LINE wzmacniacza. – Jeśli poziom głośności jest za wysoki lub dźwięk jest zniekształcony, produkt jest ustawiony na wyjście „LINE”, a urządzenie zewnętrzne jest podłączone do gniazda wejścia PHONO.
Igła przeskakuje.	<ul style="list-style-type: none"> • Czy płyta jest wypaczona? Sprawdzić płytę. • Czy płyta jest porysowana? Sprawdzić płytę.
Słychać odgłos wycia.	<ul style="list-style-type: none"> • Czy produkt nie odbiera nadmiaru drgań z podłogi, powierzchni ścian lub pobliskich głośników? Ograniczyć drgania lub ustawić produkt na powierzchni odpornej na wpływ drgań. • Czy produkt jest ustawiony na niestabilnej powierzchni? Sprawdzić, czy powierzchnia, na której ustawiony jest produkt, jest odpowiednia.
Podczas odtwarzania płyty występują szумы.	<ul style="list-style-type: none"> • Czy na końcówce igły wkładki znajduje się kurz? Jeśli do końcówki igły przyklei się kurz, oczyścić ją dostępną w sprzedaży szczoteczką.
Dźwięk z płyty jest odtwarzany za szybko lub za wolno.	<ul style="list-style-type: none"> • Czy ustawienia prędkości dla tego produktu są prawidłowe? Użyć przycisku prędkości obrotowej talerza do wybrania prawidłowej prędkości dla odtwarzanego typu płyty.
Prędkość odtwarzania spada lub występuje nierównomierny obrót.	<ul style="list-style-type: none"> • Czy pasek jest rozciągnięty? Wymienić pasek na nowy.

Wymiary

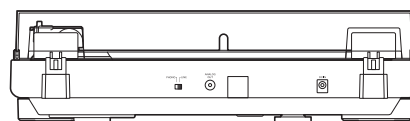
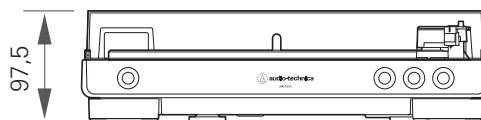
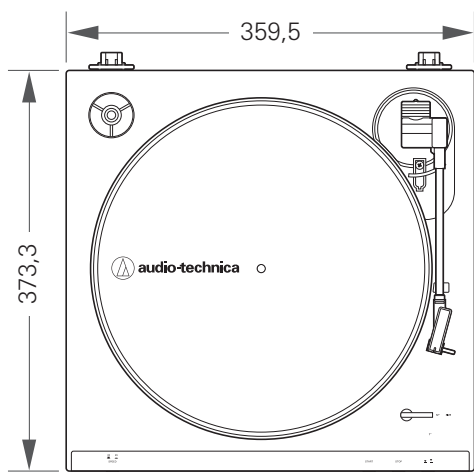

(jednostka: mm)

Dane techniczne

Typ	Napęd paskowy, w pełni automatyczny
Silnik	Serwomotor na prąd stały
Prędkości obrotowe	33-1/3 obr./min, 45 obr./min
Talerz obrotowy gramofonu	Aluminium
Kołysanie i drżenie dźwięku	<0,25% (według skali A) przy 3 kHz
Stosunek sygnału do szumu	>50 dB (DIN-B)
Typ wkładki	VM
Wyjścia dźwięku „PHONO”	Wartość znamionowa 2,5 mV przy 1 kHz, 5 cm/s
„LINE”	Wartość znamionowa 150 mV przy 1 kHz, 5 cm/s
Wzmocnienie przedwzmacniacza gramofonowego	Wartość znamionowa 36 dB, korekcja RIAA
Wymagania dotyczące zasilania	Od 100 do 240 V, 50/60 Hz, 0,6 A maks.
Pobór mocy	1,0 W
Zasilacz sieciowy	12 V, 2 A
Wymiary	359,5 mm x 97,5 mm x 373,3 mm (szer. x wys. x głęb.)
Ciężar	2,6 kg
Akcesoria	Pokrywa przeciwpyłowa, mata filcowa, talerz obrotowy (z paskiem napędowym), adapter 45 obr./min, kabel audio RCA (ok. 1,2 m), zasilacz sieciowy (ok. 1,5 m)
Zamienna igła (sprzedawana oddzielnie)	ATN3600L
Zamienny pasek (sprzedawany oddzielnie)	Wyłącznie specjalny pasek AT-LP60X

Dane techniczne podlegają zmianie bez uprzedzenia z uwagi na wprowadzanie ulepszeń.

Audio-Technica Corporation

2-46-1 Nishi-naruse, Machida, Tokyo 194-8666, Japan

www.audio-technica.com

©2019 Audio-Technica Corporation

Global Support Contact: www.at-globalsupport.com

162501370-15-01 ver.1 2019.05.15