

aiwa®

Japan est1951

MSBTU-500

- QUICK GUIDE **EN**
- GUÍA RÁPIDA **ES**
- GUIDE RAPIDE **FR**
- KURZANLEITUNG **DE**
- GUIDA RAPIDA **IT**
- +16**



MINI STEREO HI-FI SYSTEM

WITH 50W RMS OUTPUT POWER, DSP, CD-MP3/USB-MP3/FM AND BLUETOOTH WIRELESS STREAMING

aiwa®

Japan est1951

Follow us! aiwaEU
www.eu-aiwa.com

AIWA CO., LTD.
Kita-Ku
TOKYO 115-0045, JAPAN

©AIWA EUROPE S.L.
All Rights Reserved.

Printed in P.R.C.



EG09B031IV.1

MSBTU-500

- COMPATIBLE
- SUITABLE FOR ALL DEVICES
- 50W RMS HIGH POWER AUDIO
- HYPER BASS QUALITY SOUND
- DSP 4 PRESET EQ
- DIGITAL SOUND CONTROL
- CD, CD-R, CD-RW & CD-MP3 PLAYER
- USB PLAYBACK
- USB CHARGING PORT (5V)
- HEADPHONE OUTPUT
- RCA AUX-IN AUDIO-OUT
- FM PLL DIGITAL RADIO RECEIVER

01. WHAT'S IN THE BOX?

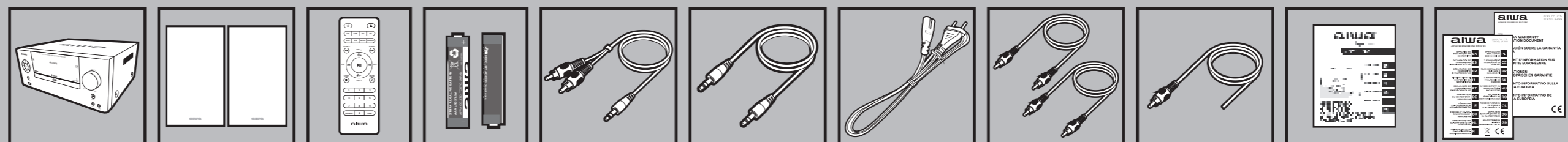

+ aiwa



www.eu-aiwa.com

02. OVERALL VIEW

1 STANDBY

2 CD

3 USB

4 AUX

5 EQ

6 FAST REVERSE

7 VOLUME +

8 PREV

9 PLAY/PAUSE

10 STOP

11 VOLUME -

12 NUMBER

13 PROGRAM

14 OPEN/CLOSE

15 FM

16 BLUE-TOOTH

17 RANDOM

18 REPEAT

19 FF

20 NEXT

21 MUTE

22 SLEEP

03. CONNECTION TO THE MAINS

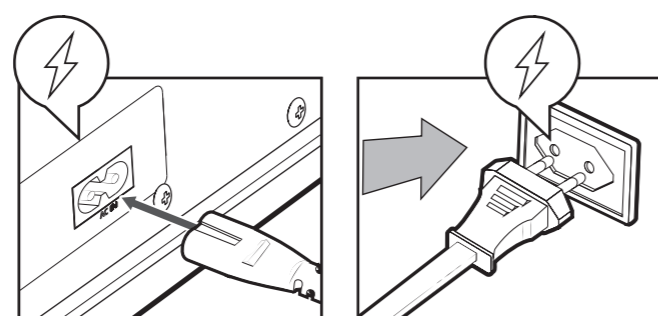

04. POWER ON

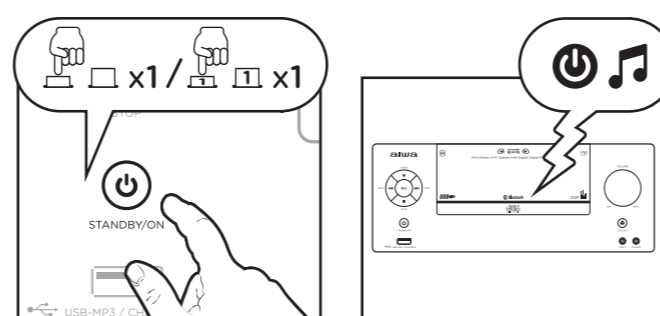

05. POWER OFF / STANDBY

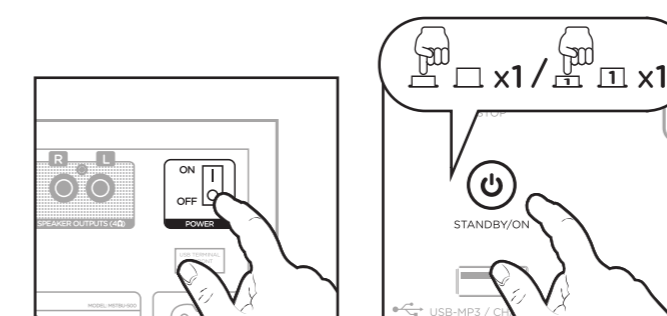

06. SELECTING THE INPUT MODE

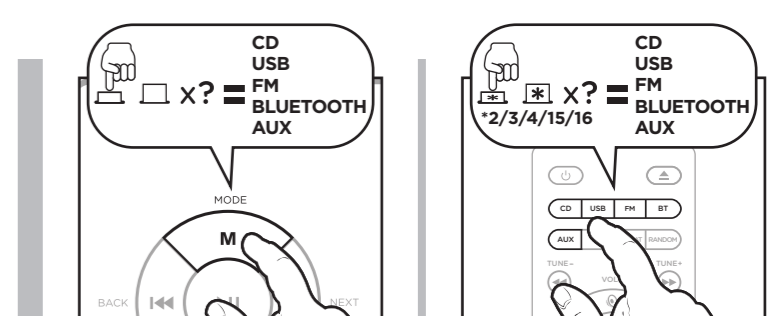

07. VOLUME ADJUSTMENT



08. MUTE

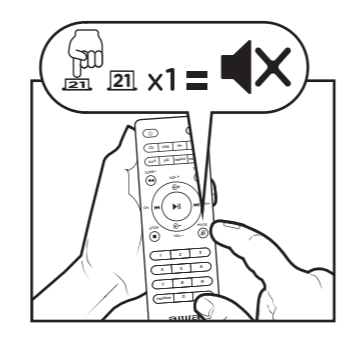

09. PLAYING CDS

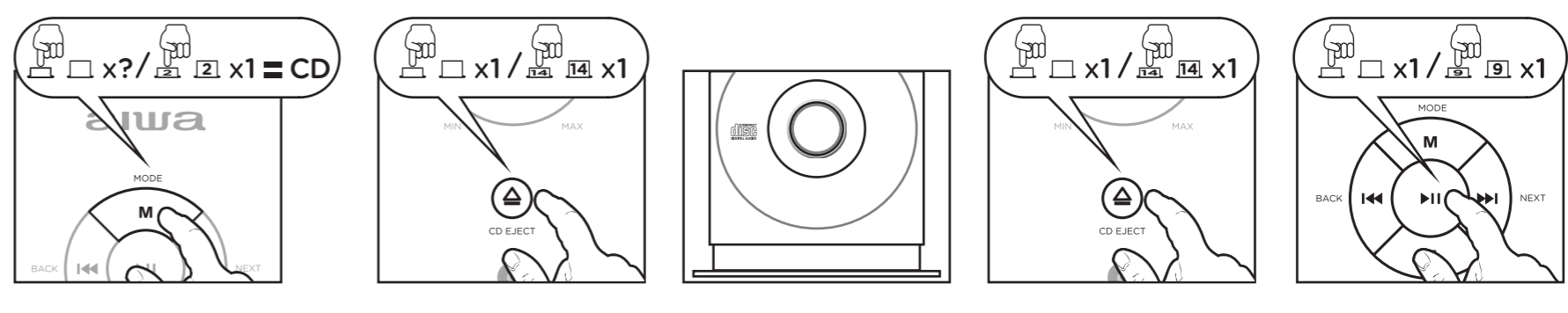

10. REMOVE CD

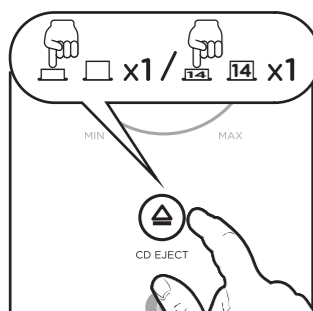

11. PAUSE / STOP PLAYBACK

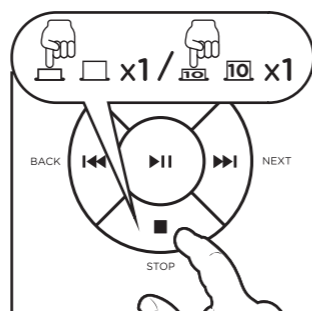
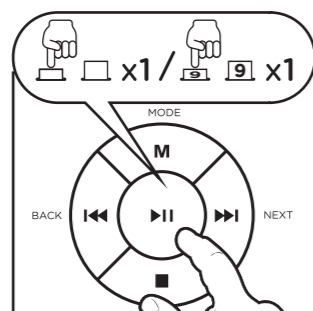

12. SELECTING TRACKS

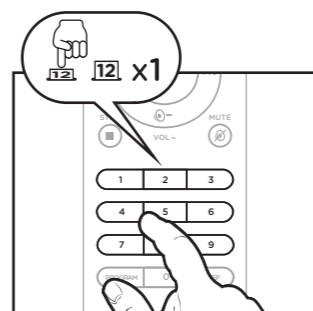
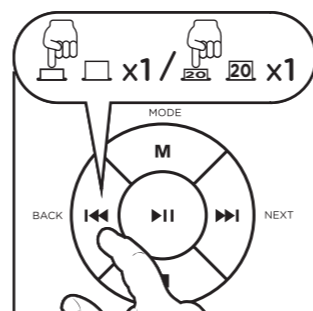
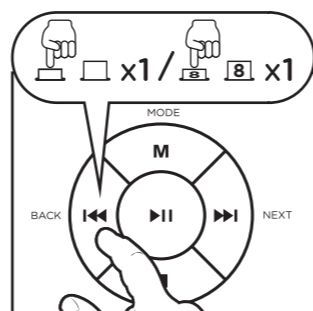

13. REPEAT

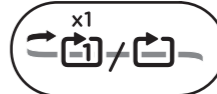
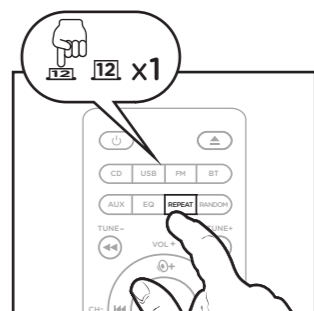

14. BLUETOOTH SELECTION

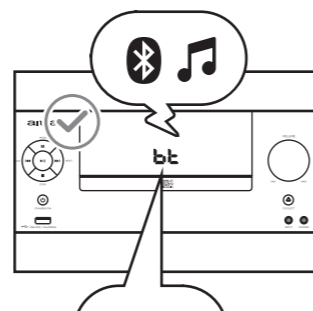
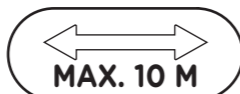
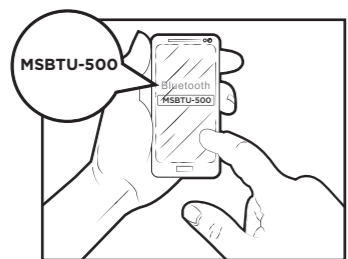
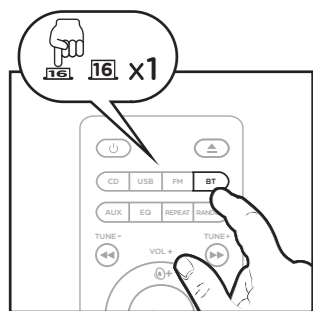

15. FM RADIO MODE PRESETTING FM STATIONS AUTOMATICALLY | SELECTING PRESET STATIONS | MANUAL SEARCHING

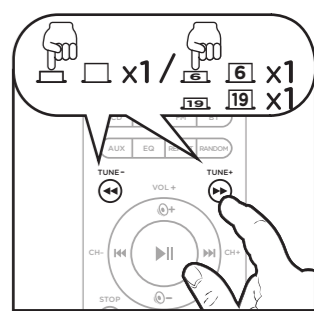
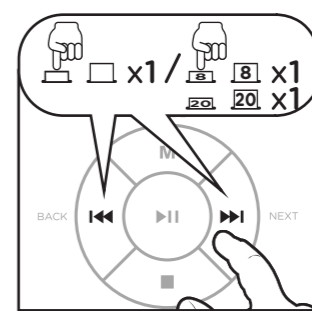
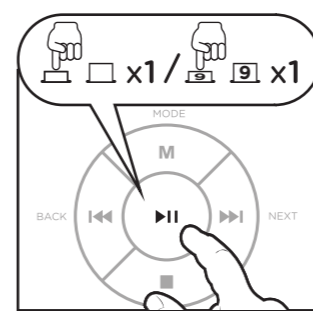
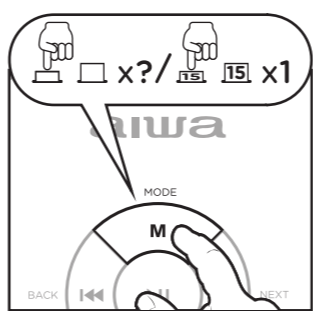

16. PLAYING A USB FLASH DRIVE

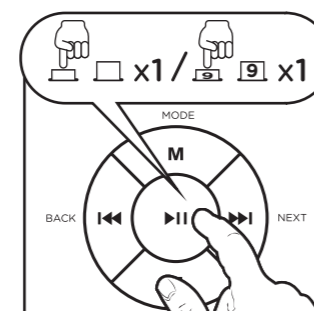
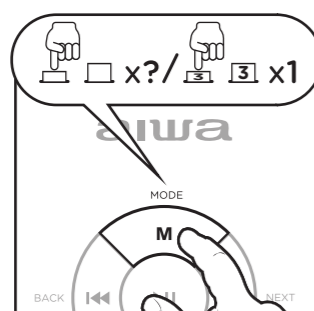
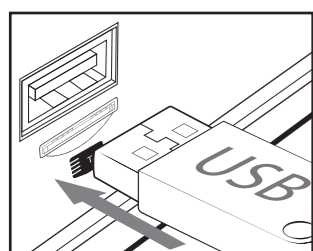

17. MAIN AUXILIARY INPUT MODE / SECONDARY AUXILIARY INPUT MODE

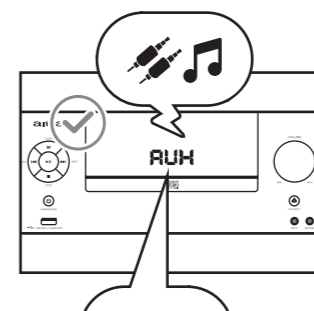
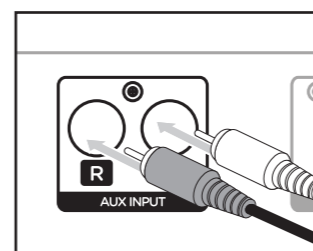
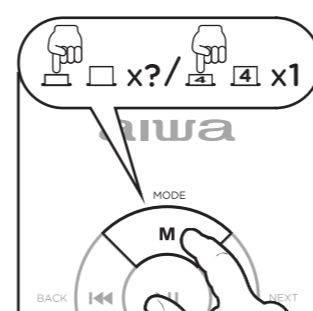
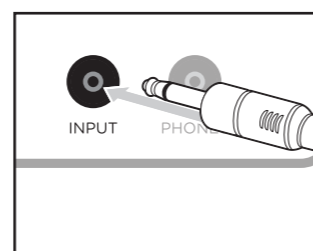

* INSERT A USB DRIVE TO ACCESS TO USB MODE.

ES- 01. Qué hay en la caja? 02. Visión general / 1. En espera / 2. CD / 3. USB / 4. AUX / 5. EQ / 6. Marcha atrás rápida / 7. Volumen+ / 8. Anterior / 9. Reproducir / Pausar / 10. Stop / 11. Volumen- / 12. Número / 13. Programa / 14. Abrir / Cerrar / 15. FM / 16. Bluetooth / 17. Aleatorio / 18. Repetir / 19. FF / 20. Siguiente / 21. Silencio / 22. Dormir / 03. Conexión a la red 04. Encendido 05. Apagado / en espera 06. Seleccionar el Modo de entrada 07. Ajuste de volumen 08. Silenciar 09. Reproducción de CD 10. Eliminar CD 11. Pausar / detener la reproducción 12. Selección de pistas 13. Repetir 14. Selección de Bluetooth 15. FM modo radio. Pre-sintonización automática de emisoras FM / Selección de emisoras pre-sintonizadas / Búsqueda manual 16. Reproducción de una unidad flash USB * Inserte una unidad USB para acceder al modo USB 17. Modo de entrada auxiliar principal / Modo de entrada auxiliar secundaria.

FR- 01. Qu'y a - t'il dans la boîte? 02. Vue d'ensemble / 1. En attente / 2. CD / 3. USB / 4. AUX / 5. EQ / 6. Marche arrière rapide / 7. Volume+ / 8. Précédent / 9. Lecture / Pausa / 10. Arrêt / 11. Volume- / 12. Numéro / 13. Programme / 14. Ouvrir / Fermer / 15. FM / 16. Bluetooth / 17. Aléatoire / 18. Répéter / 19. FF / 20. Suivant / 21. Silence / 22. Sommeil 03. Connexion réseau 04. Allumage 05. Arrêt / veille 06. Sélectionnez le mode d'entrée 07. Réglez le volume 08. Muet 09. CD lecture 10. Retirer le CD 11. Pause / arrêt de la lecture 12. Sélection des pistes 13. Répéter 14. Sélection Bluetooth 15. FM Mode radio. Pré-régulation automatique des stations FM / Sélection des stations pré-régulées / Recherche manuelle 16. Lecture d'une clé USB * Insérez une clé USB pour accéder au mode USB 17. Mode d'entrée auxiliaire principal / Mode d'entrée auxiliaire secondaire.

IT- 01. Cosa c'è nella scatola? 02. Panoramica / 1. In attesa / 2. CD / 3. USB / 4. AUX / 5. EQ / 6. Veloce retromarcia / 7. Volume+ / 8. Precedente / 9. Play / Pausa / 10. Stop / 11. Volume- / 12. Numero / 13. Programma / 14. Apri / Chiudi / 15. FM / 16. Bluetooth / 17. Casuale / 18. Ripeti / 19. FF / 20. Il prossimo / 21. Silenzio / 22. Dormire 03. Connessione di rete 04. Accensione 05. Spento / standby 06. Selezionare Modalità di ingresso 07. Regolazione del volume 08. Muto 09. CD riproduzione / 10. Rimuovere CD 11. Pausa / arresto della riproduzione 12. Selezione delle tracce 13. Ripetere 14. Selezione Bluetooth 15. FM Modalità radio. Pre-tuning automatico delle stazioni FM / Selezione delle stazioni pre-sintonizzate / Ricerca manuale 16. Riproduzione di un'unità flash USB * Inserire un'unità USB per accedere alla modalità USB 17. Modalità di ingresso ausiliario principale / Modalità di ingresso ausiliario secondario.

PT- 01. O que está na caixa? 02. Visão geral / 1. Em espera / 2. CD / 3. USB / 4. AUX / 5. EQ / 6. Marcha-atrás rápida / 7. Volume+ / 8. Anterior / 9. Reproduzir / Pausar /

10. Stop / 11. Volume- / 12. Número / 13. Programa / 14. Abrir / Fechar / 15. FM / 16. Bluetooth / 17. Aleatório / 18. Repetir / 19. FF / 20. Próximo / 21. Silêncio / 22. Dormir 03. Ligação à rede 04. Ligado 05. Desligado / em espera 06. Seleccionar o Modo de entrada 07. Ajuste do volume 08. Silenciar 09. Reprodução de CD 10. Remover o CD 11. Pausar / parar a reprodução 12. Seleção de faixas 13. Repetir 14. Seleção de Bluetooth 15. FM modo rádio. Pré-sintonização automática de estações FM / seleção de estações pré-sintonizadas / pesquisa manual 16. Reprodução de uma unidade flash USB * insira uma unidade USB para acessar ao modo USB 17. Modo de entrada auxiliar principal / modo de entrada auxiliar secundário.

DE- 01. Was ist in der box? 02. Übersicht / 1. In der Warteschleife / 2. CD / 3. USB / 4. AUX / 5. EQ / 6. Schnell Rückwärtsgang / 7. Volumen+ / 8. Vorherige / 9. Wiedergabe / Pause / 10. Stop / 11. Volume- / 12. Anzahl / 13. Programm / 14. Öffnen / Schließen / 15. FM / 16. Bluetooth / 17. Random / 18. Wiederholen / 19. FF / 20. Nächsten / 21. Stille / 22. Sleep 03. Netzwerk-Verbindung 04. Zündung 05. Off / standby 06. Wählen Sie Eingabemodus 07. Lautstärkeregelung 08. Stumm 09. CD-Wiedergabe 10. CD entfernen 11. Wiedergabe anhalten / stoppen 12. Auswahl der Titel 13. Wiederholen 14. Bluetooth-Auswahl 15. FM-Radio-Modus. Automatische Vorabstimmung von UKW-Sendern / Auswahl von voreingestellten Sendern / Manuelle Suche 16. Wiedergabe eines USB-Flash-Laufwerks * Legen Sie ein USB-Laufwerk ein, um auf den USB-Modus zuzugreifen 17. Wichtigsten hilfs eingang modus / Sekundäre hilfs eingang modus.

SE- 01. Vad finns i lådan? 02. Översikt / 1. Vänt / 2. CD / 3. USB - / 4. AUX - / 5. EQ / 6. Snabb bakväxel / 7. Volym+ / 8. Föregående / 9. Spela / Pausa / 10. Stop / 11. Volym- / 12. Nummer / 13. Program / 14. Öppna / Stäng / 15. FM / 16. Bluetooth / 17. Random / 18. Upprepa / 19. FF / 20. Nästa / 21. Tyttnad / 22. Sovna 03. Nätkretsanslutning 04. Tändning 05. Av / standby 06. Välj ingångsläge 07. Volymjustering 08. Mute 09. CD uppspelling 10. Ta bort CD 11. Pausa / stoppa uppspellingen 12. Val av spår 13. Upprepa 14. Bluetooth-val / FM Radioläge. Automatisk förinställning av FM-stationer / val av förinställda stationer / Manuell sökning 16. Spela upp en USB-flashenhet * sätt i en USB-enhet för att komma åt USB-läge 17. Huvudhjälpinställningsläge / sekundärt hjälpinställningsläge.

DK- 01. Hvad er der i kassen? 02. Oversigt / 1. På vent / 2. CD / 3. USB / 4. Au / 5. EQ / 6. Hurtig bagkør / 7. Volumen+ / 8. Tidligere / 9. Afspil / Pause / 10. Stop / 11. Volumen- / 12. Nummer / 13. Program / 14. Åben / Luk / 15. FM / 16. Bluetooth / 17. Tilfældig / 18. Gentag / 19. FF / 20. Næste / 21. Stilhed / 22. Sov 03. Netværksforbindelse

04. Tænding 05. Slukket / standby 06. Vælg Input Mode 07. Justering volumen 08. Stum 09. CD afspilning 10. Fjern CD 11. Pause / stop afspilning 12. Valg af spor 13. Gentag 14. Bluetooth valg 15. FM radiotilstand. Automatisk forindstilling af FM-stationer / Valg af forudindstillede stationer / manuel søgning 16. Afspilning af et USB-flashdrev * Indsæt et USB-drev for at få adgang til USB-tilstand 17. Vigtigste AU auxiliært input modus / sekundær AU iljært input mode.

NL- 01. Wat zit er in de doos? 02. Overzicht / 1. Standby / 2. CD / 3. USB / 4. AUX / 5. EQ / 6. Snel achteruit / 7. Volume+ / 8. Vorige / 9. Afspelen / Pauze / 10. Stop / 11. Volume- / 12. Nummer / 13. Programma / 14. Openen / Sluiten / 15. FM / 16. Bluetooth / 17. Shuffie / 18. Herhalen / 19. FF / 20. Volgende / 21. Mute / 22. Slapen 03. Net aansluiting 04. Inschakelen 05. Uitschakelen / standby 06. Ingangsmodus kiezen 07. Volume aanpassen 08. Dempen 09. CD afspelen 10. CD verwijderen 11. Pauze / Stoppen afspelen 12. Nummer kiezen 13. Herhalen 14. Bluetooth kiezen 15. FM Radio Modus. Automatische FM-voorkeuzenders / Voorkeuzenders / Handmatig zoeken 16. Afspelen USB-stick * Plaats een USB-stick om naar de USB-modus te gaan 17. Hoofduitingang hulpingang / Tweede hulpingang.

FI- 01. Mitä laatikossa on? 02. Yleiskatsaus / 1. Pidosä / 2. CD / 3. USB / 4. AUX / 5. EQ / 6. Nopea peruutusvaihe / 7. Tilavuus+ / 8. Edellinen / 9. Play / Pausa / 10. Stop / 11. Volume- / 12. Numero / 13. Ohjelma / 14. Ava / Sulje / 15. FM / 16. Bluetooth / 17. Satunnainen / 18. Toistan / 19. FF / 20. Seuraava / 21. Hiljaisuus / 22. Nuku 03. Verkkoysteys 04. Sytytys 05. Pois päältä / valmiustila 06. Valitse Syöttötila 07. Äänenvoimakkuuden säätö 08. Mykistä 09. CD toisto 10. Poista CD 11. Keskeytä / pysäytä toisto 12. Kappalevalinta 13. Toista 14. Bluetooth-valinta 15. FM Radiotila. FM-asemien automaattinen esiviritys / Esivirityttien asemien valinta / manuaalinen haku 16. USB-musiikkien pelaaminen * Aseta USB-asema USB-tilaan 17. Pääasuyöttötila / toissijainen apuistalluttila.

PL- 01. Co jest w pudełku? 02. Recenzja / 1. w trybie gotowości / 2. CD / 3. USB / 4. AUX / 5. EQ / 6. szybki rewery / 7. objętość+ / 8. poprzedni / 9. odtwarzanie / pauza / 10. stop / 11. objętość- / 12. numer / 13. program / 14. Otwórz / Zamknij / 15. FM / 16. Bluetooth / 17. Losowo / 18. Powtórz / 19. FF / 20. Poniżej / 21. Bez dźwięku / 22. Sen 03. Połączenie sieciowe 04. Dalej 05. Wyłączony / w trybie gotowości 06. Wybierz tryb wprowadzania 07. Regulacja głośności 08. Cicho 09. Odtwarzanie CD 10. Usuń CD 11. Wstrzymaj / Zatrzymaj odtwarzanie 12. Wybór ścieżki 13. Powtórz 14. Wybór Bluetooth 15. FM tryb radiowy. Wstępne automatyczne strojenie stacji FM / wybór wstępnie

skonfigurowanych stacji / ręczne wyszukiwanie 16. odtwarzanie pamięci USB * włoż pamięć USB, aby uzyskać dostęp do trybu USB 17. główny tryb wejścia AUX / tryb wtórnego wejścia AUX.

CZ- 01. Co je v krabici? 02. Přehled / 1. Pozastavené / 2. CD 3. USB / 4. 5. EQ / 6. Rychlý spiatocka / 7. Objem+ / 8. Predchádzajúca / 9. Prehrat / Pozastavit / 10. Stop / 11. Objem- / 12. Číslo / 13. Program / 14. Otvorit / Zatvorit / 15. FM 16. Bluetooth / 17. Náhodný / 18. Opakovať / 19. FF / 20. Ďalšie / 21. Ticho / 22. Spaňok 03. Sieťové pripojenie 04. Zapalovanie 05. Vypnuté / pohotovostný režim 06. Vyberte Režim Vstupu 07. Nastavenie hlasitosti 08. Mute 09. CD prehrávanie 10. Odstráňte CD 11. Pozastav / zastavte prehrávanie 12. Vyber skladič 13. Opakujte 14. Vyber Bluetooth 15. FM Režim rádia. Automatické predladenie staníc FM / vyber predladených staníc / manuálne vyladovanie 16. Prehrávanie jednotky USB flash * prístup do režimu USB 17. vložte jednotku USB. Hlavný pomocný vstupný režim / sekundárny pomocný vstupný režim.

HR- 01. što je u kutiji? 02. pregled / 1. u stanju mirovanja / 2. CD / 3. USB / 4. AUX / 5. EQ / 6. brzo preokrenuti / 7. volumen+ / 8. prethodni / 9. reprodukcija / pauza / 10. stop / 11. volumen- / 12. broj / 13. program / 14. otvori / zatvori / 15. FM / 16. bluetooth / 17. nasumično / 18. ponovi / 19. ff / 20. ispod / 21. bez zvuka / 22. spavanje 03. povezivanje s mrežom 04. sledjeća 05. isključen / u stanju pripravnosti 06. odaberite način unosa 07. podešavanje glasnoće 08. tihio 09. reprodukcija CD 10. izbrisi cd 11. pauza / zaustavljanje reprodukcije 12. odabir staze 13. ponovite 14. bluetooth odabir 15. fm radio način rada. Prethodno automatsko podešavanje FM postaja / odabir unaprijed postavljenih postaja / ručno pretraživanje 16. reprodukcija USB pogona * umetnite USB pogon za pristup načinu rada USB 17. glavni AUX način ulaza / sekundarni AUX način unosa.

SK- 01. Co je v té krabici? 02. Přehled / 1. Pridrženo / 2. CD / 3. USB / 4. AUX / 5. EQ / 6. Rychlý zpátečka / 7. Hlasitost+ / 8. Předchozí / 9. Prehrát / Pozastavit / 10. Zastávka / 11. Svazek - / 12. Číslo / 13. Program / 14. Otevřít / Zavřít / 15. FM / 16. Bluetooth / 17. Random / 18. Opakování / 19. FF / 20. Další / 21. Ticho / 22. Spaňek 03. Pripojení k síti 04. Zapalování 05. Vypnutí / pohotovostní režim 06. Vyberte Režim Vstupu 07. Nastavení hlasitosti 08. Němý 09. CD prehrávání 10. Odebrat CD 11. Pozastavit / zastavte prehrávání 12. Vyber skladič 13. Opakujte 14. Vyber Bluetooth 15. FM režim rádia. Automatické predladenie FM staníc / vyber predladených staníc / ruční vyladování 16. Prehrávání jednotky USB flash * vložte jednotku USB pro přístup do režimu USB 17. Režim hlavního pomocného vstupu / režim sekundárního pomocného vstupu.

HU- 01. Mi van a dobozban? 02. Áttekintés / 1. Tartásban / 2. CD / 3. USB / 4. AUX / 5. EQ / 6. Gyors hátramenet fokozat / 7. Kötet+ / 8. Előző / 9. Lejátszás / Szünet / 10. Megáll / 11. Kötet- / 12. Szám / 13. Program / 14. Nyitva / Bezárás / 15. FM / 16. Bluetooth / 17. Random / 18. Ismétlés / 19. FF / 20. Következő / 21. Csend / 22. Alvás 03. Hálózati kapcsolat 04. Gyújtás 05. Készenlét 06. Válassza a CD 11. et-Lejátszás szüneteltetése / leállítása 08. Némítás 09. CD lejátszás 10. Távolsítsa el a CD 11. et-Lejátszás szüneteltetése / leállítása 12. Válogatás a pályák 13. Ismételje meg a 14. Bluetooth kiválasztása 15. FM Rádió üzemmód. Az FM állomások automatikus előhangolása / előrehangolt állomások kiválasztása / kézi keresés 16. USB flash meghajtó lejátszása * helyezzen be egy USB meghajtót az USB mód eléréséhez 17. Fő kiegészítő bemeneti mód / másodlagos kiegészítő bemeneti mód.

RO- 01. Ce în cutie? 02. Prezentare generală / 1. În așteptare / 2. CD / 3. USB / 4. AUX / 5. EQ / 6. Viteză inversă rapidă / 7. Volum+ / 8. Anterior / 9. Redare / Pauză / 10. Stop / 11. Volum- / 12. Număr / 13. Program / 14. Deschide / Inchide / 15. FM / 16. Bluetooth / 17. Aleator / 18. Repetare / 19. FF / 20. Următor / 21. Tăcere / 22. Somn 03. Conectare la rețea 04. Aproximare 05. Oprire / standby 06. Selectați Modul De Intrare 07. Reglarea volumului 08. Mute 09. CD redare 10. Eliminarea CD-ului 11. Pauză / oprire redare 12. Selectarea pieselor 13. Repetare 14. Selecție Bluetooth 15. FM modul Radio. Pre-reglarea automată a stațiilor FM / selectarea stațiilor pre-reglate / căutarea manuală 16. Redarea unei unități flash USB * introduceți o unitate USB pentru a accesa modul USB 17. Modul principal de intrare auxiliară / modul secundar de intrare auxiliară.

CS- 01. Šta je u kutiji? 02. Pregled / 1. U stanju pripravnosti / 2. CD / 3. USB / 4. AUX / 5. EQ / 6. Marš nazad ubrzo / 7. Jačina zvuka+ / 8. Prethodni / 9. Reprodukcia / Pauza / 10. Stop / 11. Obem- / 12. Kolonina / 13. Program / 14. Otvori / Zatvori / 15. FM / 16. Bluetooth / 17. Nasumičan redosled / 18. Ponavljanje / 19. FF / 20. Pod / 21. Bez zvuka / 22. San 03. Mrežna veza 04. Daleje 05. Isključeno / u stanju pripravnosti 06. Izaberite režim unosa 07. Kontrola jačine zvuka 08. Tihio 09. Reprodukcia CD / 10. Izbriši CD 11. Pauza / zaustavljanje reprodukcije 12. Odabir staze 13. Ponovite 14. Bluetooth odabir 15. FM radio način rada. Prethodno automatsko podešavanje FM postaja / odabir unaprijed postavljenih postaja / ručno pretraživanje 16. reprodukcija USB pogona * umetnite USB pogon za pristup načinu rada USB 17. glavni AUX način ulaza / sekundarni AUX način unosa.

BG- 01. какво има в кутията? 02. Преглед / 1. В режим на готовност / 2. CD / 3. USB / 4. AUX / 5. EQ / 6. Марш назад, ускорено / 7. Обем+ / 8. Предишна / 9. Възпроизвеждане / Пауза / 10. Stop / 11. Обем- / 12. Брой / 13. Програма / 14. Отваряне / Затваряне / 15. FM / 16. Bluetooth / 17. На случаен принцип / 18. Повторение / 19. FF / 20. Под / 21. Без звук / 22. Сън 03. Мрежова връзка 04. Следва 05. Изключено / в режим на готовност 06. Изберете режим на въвеждане 07. Регулиране на силата на звук 08. Тихо 09. Възпроизвеждане на CD 10. Изтриване на CD 11. Пауза / спиране на възпроизвеждането 12. Избор

на песни 13. повторение 14. избор на Bluetooth 15. FM радио режим. Предварително Автоматично настроено на FM станции / избор на предварително конфигурирани станции / ръчно търсене 16. възпроизвеждане на USB устройство * поставете USB устройство за достъп до режим USB 17. режим на основен AUX вход / режим на вторичен AUX вход.

GR- 01. Τι υπάρχει στο κουτί? 02. Επισκόπηση / 1. Σε αναμονή / 2. CD / 3. USB / 4. AUX / 5. EQ / 6. Γρήγορη σπονή / 7. Όγκος+ / 8. Προηγούμενος / 9. Αναπαραγωγή / Παύση / 10. Σtop / 11. Όγκος- / 12. Αριθμός / 13. Προγραμμα / 14. Άνοιγμα / Κλείσιμο / 15. FM / 16. Bluetooth / 17. Τυχαίο / 18. Επανάληψη / 19. FF / 20. Επόμενο / 21. Σαμπί / 22. Ήχος 03. Ενδεδειγμένο δίκτυο 04. Αναβάθμιση 05. Off / αναμονή 06. Επιλέξτε λειτουργία εισόδου 07. Πλήρωση έλασης 08. Ξανά 09. CD αναπαραγωγή 10. Απαρτίστε το CD 11. Παύση / Διακοπή αναπαραγωγής 12. Επιλογή κομματιών 13. Επαναλάβετε 14. Επιλογή Bluetooth 15. FM λειτουργία ραδιοφωνίας. Αυτόματη προεπιλογή σταθμών FM / Επιλογή προεπιλεγμένων σταθμών / χειροκίνητη αναζήτηση 16. Αναπαραγωγή μονάδας flash USB * τοποθετήστε μια μονάδα USB για πρόσβαση στη λειτουργία USB 17. Κύριος βοηθητικός τρόπος εισαγωγής / δευτεροβάθμιος βοηθητικός τρόπος εισαγωγής.

TR- 01. Kutunun içinde ne var? 02. Genel Bakış / 1. Beklemede / 2. CD / 3. USB / 4. AUX / 5. EQ / 6. Hızlı geri vites / 7. Ses seviyesi+ / 8. Önceki / 9. Oynat / Duraklat / 10. Dur / 11. Çit - / 12. Sayı / 13. Program / 14. Aç / Kapat / 15. FM / 16. Bluetooth / 17. Rastgele / 18. Tekrarla / 19. FF / 20. Sonrakı / 21. Sessizlik / 22. Uy. 03. Ağ bağlantısı 04. Atesleme 05. Kapalı / bekleme 06. Giriş Modunu seçin 07. Ses ayarı 08. Sesli kapat 09. CD oynatma 10. CD'yi çıkart 11. Oynatmayı duraklat / durdur 12. Parça seçimi 13. Tekrarlamak 14. Bluetooth seçimi 15. FM Radyo modu. FM istasyonlarını otomatik ön ayarı / Önceden ayarlanmış istasyonların seçimi / Manuel arama 16. USB flash sürücünün oynatılması * USB moduna erişmek için bir USB sürücü takın 17. Ana yardımcı giriş modu / ikincil yardımcı giriş modu.

RU- 01. что в коробке? 02. Обзор / 1. В режиме ожидания / 2. CD / 3. USB / 4. AUX / 5. EQ / 6. Марш назад, ускорено / 7. Громкость+ / 8. Предыдущая / 9. Воспроизведение / Пауза / 10. Stop / 11. Объем- / 12. Колонина / 13. Программа / 14. Открыть / Закрыть / 15. FM / 16. Bluetooth / 17. В случайном порядке / 18. Повтор / 19. FF / 20. Ниже / 21. Без звука / 22. Сон 03. Подключение к сети 04. Дальше 05. Выключено / в режиме ожидания 06. Выбрать Режим ввода 07. Регулировка громкости 08. Тихо 09. Воспроизведение CD 10. Удалить CD 11. Пауза / Остановка воспроизведения 12. выбор дорожки 13. повтор 14. выбор Bluetooth 15. FM режим Радио. Предварительная автоматическая настройка FM-станций / выбор предварительного настроенных станций / ручной поиск 16. воспроизведение USB-накопителя * вставьте USB-накопитель для доступа к режиму USB 17. режим основного AUX-входа / режим вторичного AUX-входа.