



Built-in Hob

User Manual

Vestavná varná deska

Návod k použití

Płyta kuchenna do zabudowy

Instrukcja użytkowania

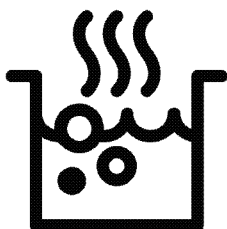

HII 64700 UFT

EN / CZ / PL

185.9288.69/R.AC/6.09.2021/4-1

7757188683

Dear Customer,

Please read this manual before using the product.

Beko thank you for choosing the product. We want your product, manufactured with high quality and technology, to offer you the best efficiency. To do this, carefully read this manual and any other documentation provided before using the product and keep it as a reference. If you give the product to someone else, give the manual with it. Follow the instructions, taking into account all the information and warnings stated in the user manual.

Heed all information and warnings in the user manual. This way, you will protect yourself and your product against the dangers that may occur.

Keep the user manual. If you give the product to someone else, give the manual with it. The user manual contains the following symbols:



Hazard that may result in death or injury.

NOTICE Hazard that may result in material damage to the product or its environment.



Hazard that may result in burns due to contact with hot surfaces.



Important information or useful usage tips.



Read the user manual.



Arçelik A.Ş.
Karaağaç caddesi No:2-6
34445 Sülüce/İstanbul/TURKEY
Made in TURKEY

This product was manufactured using the latest technology in environmentally friendly conditions.

TABLE OF CONTENTS

1 Safety instructions 4

Purpose of usage.....	4
Child, vulnerable person and pet safety.....	4
Electrical safety.....	5
Transportation safety.....	6
Installation safety.....	7
Safety of use.....	7
Temperature warnings.....	7
Accessory use.....	8
Cooking safety.....	8
Induction.....	8
Maintenance and cleaning safety.....	9

2 Environmental Instructions 10

Waste regulation.....	10
Compliance with the WEEE Directive and Disposing of the Waste Product.....	10
Package information.....	10
Recommendations for energy saving.....	10

3 Your product 11

Product introduction.....	11
Product control panel introduction and usage	11
Hob control.....	11
General information on hob.....	12
Technical specifications.....	13

4 First use 14

First cleaning.....	14
---------------------	----

5 How to use the hob 15

General information on hob usage.....	15
Control panel.....	18

6 General information about cooking 26







General warnings about cooking with hob	26
---	----

7 Maintenance and care 27

General cleaning information.....	27
Cleaning the hob.....	28
Cleaning the control panel.....	28

8 Troubleshooting 29

1 Safety instructions

- This section contains safety instructions that will help prevent any risks of personal injuries or material damage.
 - If the product is transferred to another person or used second hand, the operating manual, product labels, other relevant documents and accessories should be delivered with the product.
 - Our company shall not be held responsible for any damage that may occur as a result of failure to comply with these instructions.
 - Failure to comply with these instructions shall render any warranty void.
 -  Always have the installation and repair work performed by the manufacturer, the authorized service or a person specified by the importer.
 -  Use genuine spare parts and accessories only.
 -  Do not attempt to repair or replace any part of the product unless it is clearly specified in the operating manual.
 -  Do not perform technical modifications on the product.
-  **Purpose of usage**
- This product is designed for home use. It is not suitable for commercial use.
 - Do not use the product in gardens, balconies or other outdoor environments. The appliance is intended to be used in household and staff kitchen areas in shops, offices and other working environments.
 - **WARNING:** This product should be used for cooking purposes only. It should not be used for different purposes, such as heating the room.
-  **Child, vulnerable person and pet safety**
- This product can be used by children 8 years of age and older, and people who are underdeveloped in physical, sensory or mental skills, or lack of experience and knowledge, as long as they are supervised or trained about the safe use and hazards of the product.

- Children should not play with the product. Cleaning and user maintenance should not be performed by children unless there is someone overseeing them.
 - This product should not be used by people with limited physical, sensory or mental capacity (including children), unless they are kept under supervision or receive the necessary instructions.
 - Children should be supervised to ensure that they do not play with the product.
 - Electrical products are dangerous for children and pets. Children and pets must not play with, climb on, or enter the product.
 - Do not put objects that children may reach on the product.
 - Turn the handle of the pots and pans to the side of the workbench so that children can not grab and burn.
 - **WARNING:** During use, the accessible surfaces of the product are hot. Keep children away from the product.
 - Keep the packaging materials out of the reach of children. There is a hazard of injury and suffocation.
 - **(Not all products are supplied with a plug, so if your product DOES have a plug)** For the safety of children, disconnect the power plug and make the product inoperable before disposing of the product.
-  **Electrical safety**
- Connect the product into a grounded outlet protected by a fuse that matches the current ratings indicated on the type label. Have the grounding installation made by a qualified electrician. Do not use the product without grounding in accordance with local / national regulations.
 - The plug or the electrical connection of the product should be in an easily accessible place (where it will not be affected by the flame of the stove). If this is not possible, there should be a mechanism (fuse, switch, switch, etc.) on the electrical installation to which the product is connected, in

compliance with the electrical regulations and separating all poles from the network.

- The product must not be connected into the outlet during installation, repair, and transportation.
- Connect the product into an outlet that meets the voltage and frequency values specified on the type label.
- **(Not all products are supplied with a supply cord, so if your product DOES NOT have a supply cord)**
Use only the connecting cable specified in the "Technical specifications" section.
- Do not jam the power cord under and behind the product. Do not put a heavy object on the power cord. The power cord should not be bent, crushed, and come into contact with any heat source.
- Use original cable only. Do not use cut or damaged cables or extension leads.
- If the power cord is damaged, it must be replaced by a manufacturer, an authorized service or a person to be specified by the importer

company in order to prevent possible dangers.

(Not all products are supplied with a plug, so if your product DOES have a plug)

- Do not plug the product into an outlet that is loose, has come out of its socket, is broken, dirty, oily, with risk of water contact (for example, water that may leak from the counter).
- Never touch the plug with wet hands! To unplug, do not hold the cord, always hold the plug.
- Make sure that the product plug is securely plugged into the outlet to avoid arcing.



Transportation safety

- Disconnect the product from the mains before transporting the product.
- When you need to transport the product, wrap it with bubble wrap packaging material or thick cardboard and tape it tightly. Secure the product tightly with tape to prevent the removable or moving parts of the product and the product from damage.

- Check the overall appearance of the product for any damage that may have occurred during transportation.

Installation safety

- Before the product is installed, check the product for any damage. If the product is damaged, do not install it.
- Do not install the product near heat sources (radiators, stoves, etc.).
- Keep all ventilation ducts open around the product.

Safety of use

- Make sure that the product is turned off after each use.
- If you do not use the product for a long time, disconnect it or turn off the fuse from the fuse box.
- Do not operate defective or damaged product. If any, disconnect the electricity / gas connections of the product and call the authorized service.
- **WARNING:** If the surface is cracked, switch off the appliance to avoid the possibility of electric shock.

- Do not climb on the product to reach anything or for any other reason.
- Do not use the product in situations that may affect your judgment, such as drug intake and / or alcohol use.
- Flammable objects kept in the cooking area may catch fire. Never store flammable objects in the cooking area.
- Cast iron, aluminum or cookware with damaged / rough bottom parts may lead to scratching the glass surface. When replacing cookware, always raise the containers, do not slide on the surface.
- Vapour pressure that build up due to the moisture on the hob surface or at the bottom of the pot can cause the pot to move. Therefore, make sure that the hob surface and bottom of the pots are always dry.
- This product is not suitable for use with a remote control or an external clock.

Temperature warnings

- **WARNING:** While the product is operating, exposed parts will be hot. Do

not touch the product and heating elements. Children under the age of 8 should not be brought close to the product without an adult.

- Do not place flammable / explosive materials near the product, as the edges will be hot while it is operating.
- **WARNING:** Danger of fire: Do not store items on the cooking surfaces.



Accessory use

- **WARNING:** Use only hob guards designed by the manufacturer of the cooking appliance or indicated by the manufacturer of the appliance in the instructions for use as suitable or hob guards incorporated in the appliance. The use of inappropriate guards can cause accidents.



Cooking safety

- **WARNING:** The cooking process must be observed. Short-term cooking processes must be constantly observed.
- **WARNING:** Unattended cooking on a hob with fat or oil can be dangerous and

may result in fire. NEVER try to extinguish a fire with water, but switch off the appliance and then cover flame e.g. with a lid or a fire blanket.

- Be careful when using alcohol in your food. Alcohol evaporates at high temperatures and may catch fire when exposed to hot surfaces, causing a fire.



Induction

- Hotplates are equipped with "Induction" technology. Your induction hob that provides both time and money savings must be used with pots suitable for induction cooking; otherwise hotplates will not operate. For detailed information, see the section "Pot selection".
- As induction hobs create a magnetic field, they may cause harmful impacts for people who use devices such as insulin pump or pacemaker.
- Close the hotplate from its control panel after use, do not rely on the pot sensor.
- Metal objects such as knives, forks, spoons and lids should

not be placed in the hotplate as they will get hot.

- Metal items stored in drawers under the hob may become very hot during long and intensive use. Do not store metal objects in drawers under the hob.
- Do not put electronic products such as mobile phones, tablets, computers on the induction hob. Your product may be damaged.



Maintenance and cleaning safety

- Wait for the product to cool before cleaning the product.

Hot surfaces may cause burns!

- Never wash the product by spraying or pouring water on it! There is an electric shock hazard!
- Do not clean the product with steam cleaners as this may cause electric shock.
- Salt, sugar residues on the bottom of the cookware or such particles on the glass surface can cause the glass to scratch and crack. Make sure that the bottom is clean before placing the cookware. Keep the glass ceramic surface clean.

2 Environmental Instructions

Waste regulation

Compliance with the WEEE Directive and Disposing of the Waste Product



This product complies with EU WEEE Directive (2012/19/EU). This product bears a classification symbol for waste electrical and electronic equipment (WEEE).

This product has been manufactured with high quality parts and materials which can be reused and are suitable for recycling. Do not dispose of the waste product with normal domestic and other wastes at the end of its service life. Take it to the collection center for the recycling of electrical and electronic equipment. Please consult your local authorities to learn about these collection centers.

Appropriate disposal of used appliance helps prevent potential negative consequences for the environment and human health.

Compliance with RoHS Directive:

The product you have purchased complies with EU RoHS Directive (2011/65/EU). It does not contain harmful and prohibited materials specified in the Directive.

Package information

- Packaging materials of the product are manufactured from recyclable materials in accordance with our National Environment Regulations. Do not dispose of the packaging materials together with the domestic or other wastes. Take them to the packaging material collection points designated by the local authorities.

Recommendations for energy saving

Information on energy efficiency according to EU 66/2014 can be found on the product fiche given with the product. The following suggestions will help you use your product in an ecological and energy-efficient way:

- Defrost frozen food before cooking.
- Turn off the product 5 to 10 minutes before the end time of cooking for prolonged cooking. Now you can save up to 20% electricity by using heat.
- Use pots / pans with a size and lid suitable for the hotplate. Always choose the right size pot for your meals. More than necessary energy is needed for containers of the wrong size.
- Keep hob cooking surfaces and pot bases clean. Dirt reduces the heat transfer between the cooking area and the pot base.

3 Your product

Product introduction

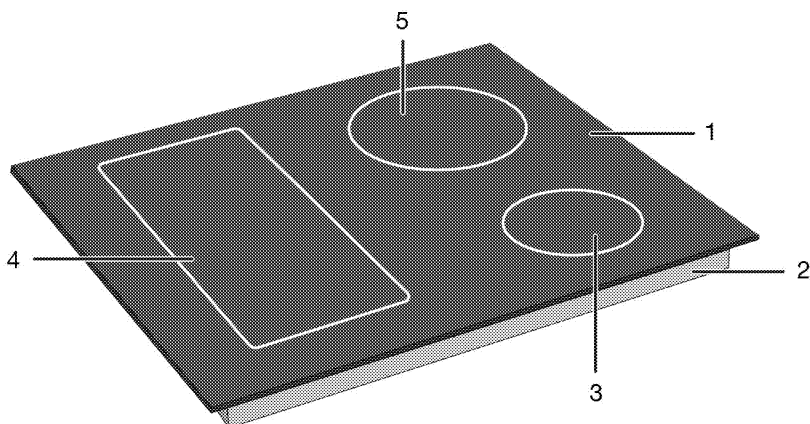

- 1 Glass cooking surface
- 2 Lower housing
- 3 Induction cooking zone
- 4 Induction cooking zone
- 5 Induction cooking zone

Product control panel introduction and usage

In this section, you can find the overview and basic uses of the product's control panel. There may be differences in images and some features depending on the type of product.

Hob control

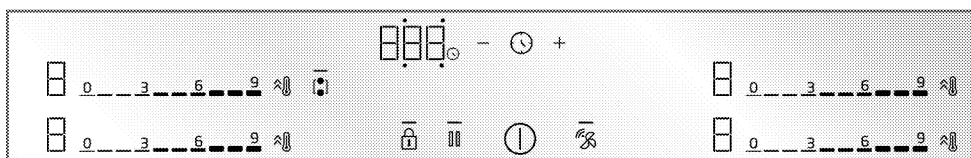

Keys and symbols

- : The light indicating that the relevant key is operated
- ⓪ : On/Off key
- 🔒 : Key lock key
- 🔲 : Wide surface cooking zone combination key
- ⚡ : Quick Heating key/High power setting (booster) key
- 🔒 : Cleaning lock key
- ⌚ : Timer key
- ⊕ : Timer increase key
- ⊖ : Timer decrease key
- 🔌 : Hob-Hood connection key *

* It varies depending on the product model. It may not be available on your product.

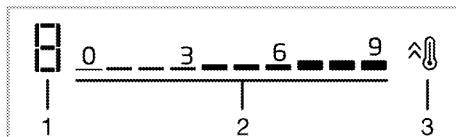

Cooking zone display

- 1 Temperature indicator of the relevant cooking zone
- 2 Setting area for temperature level
- 3 Quick Heating key/High power setting (booster) key

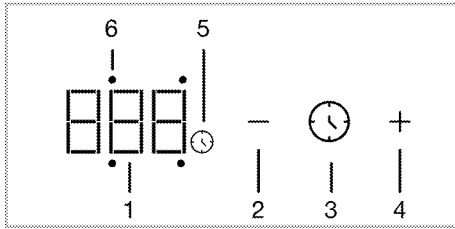

Timer display

- 1 Timer indicator
- 2 Timer decrease key
- 3 Timer key
- 4 Timer increase key
- 5 Timer symbol
- 6 Timer activity LED of the relevant cooking zone

General information on hob

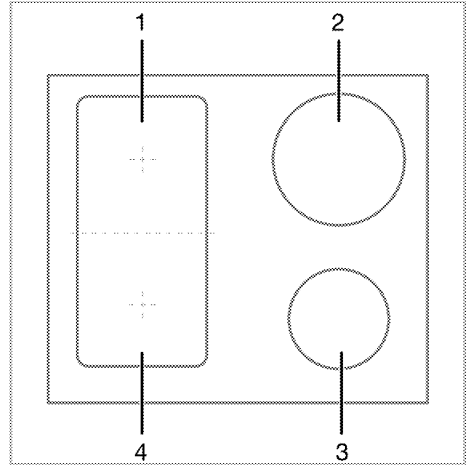

- 1 Rear left - Induction cooking zone
- 2 Rear right - Induction cooking zone
- 3 Front right - Induction cooking zone
- 4 Front left - Induction cooking zone

Your hob is equipped with hob cooking surfaces with wide surfaces (Flexi surfaces). You may operate this cooking surface as individual hobs independent from each other. You may activate the combination function for these cooking zones and transform them to a single cooking surface for cooking operations with your large cooking pots. Using proper pots for these cooking zones and the combination function are described in the “How to use the hob” section.

Technical specifications



General specifications

Product external dimensions (height/width/depth)	45,2 mm*/590 mm/520 mm
Hob installation dimensions (width/depth)	560 (+2) mm /490 (+2) mm
Voltage / frequency	1N~ 220-240 V/2N~ 380-415 V ;50/60 Hz
Cable type and cross section used / suitable for use in the product	min. H05V2V2-F 5 x 1,5 mm ²
Total power consumption	max. 7,4 kW

Burners

Rear left	Induction cooking zone
Dimension	180 mm
Power	2200 W / Booster: 3100 W
Front left	Induction cooking zone
Dimension	180 mm
Power	2200 W / Booster: 3100 W
Front right	Induction cooking zone
Dimension	145 mm
Power	1500 W / Booster: 2200 W
Rear right	Induction cooking zone
Dimension	210 mm
Power	2400 W / Booster: 3700 W

* The height of the hob specified in the technical table is the base cover height of the product.

-  Technical specifications may be changed without prior notice to improve the quality of the product.
-  Figures in this manual are schematic and may not exactly match your product.
-  Values stated on the product labels or in the documentation accompanying it are obtained in laboratory conditions in accordance with relevant standards. Depending on operational and environmental conditions of the product, these values may vary.

4 First use

Before you start using your product, it is recommended to do the following in the following sections.

First cleaning

1. Remove all packaging materials.
2. Wipe the surfaces of the product with a wet cloth or sponge and dry with a cloth.

NOTICE The surface might get damaged by some detergents or cleaning materials. Do not use aggressive detergents, cleaning powders/creams or any sharp objects during cleaning.

NOTICE Smoke and smell may emit for a couple of hours during the initial operation. This is quite normal. Ensure that the room is well ventilated to remove the smoke and smell. Avoid directly inhaling the smoke and the smell that emits.

5 How to use the hob

General information on hob usage

General warnings

- Do not let any objects to fall on the hob. Even small objects such as saltshakers may damage the hob. Do not use cracked hobs. Water may seep through these cracks and cause a short circuit. If the surface is damaged in any way (e.g. visible cracks), turn off the fuse first, then call the authorized service to unplug the product to reduce the risk of electric shock.
- Do not use unbalanced and easily tilting pots/pans on the hob.
- Do not heat the pots/pans and pots empty. The pots and the appliance may be damaged.
- Always turn off the hob's burners after each use.
- You shall damage the appliance if you operate the hobs without any pot or pots/pans. Always turn off the hobs after each operation.
- After each use the cooking surface will be hot, so do not put the plastic pots/pans on the cooking surface. Clean such material on the surface immediately.
- Sudden temperature changes on the glass cooking surface may cause damage, be careful not to spill cold liquids during cooking.
- Put a sufficient amount of food in pots and pans. Thus, you can prevent food from pouring forth out of the pots/pans and will not need to clean unnecessarily.
- Do not place the covers of pots and pans on burners/zones.

- Place the pots by centering them on the burners/zones. If you wish to place a pot on a different burner/zone, do not slide it towards the desired burner; rather, lift it first and then put it on the other burner.

Operating principle of the induction hob

Induction hob is like an open circuit. The circuit completes when a cooking pots/pans suitable for induction cooking is placed on it and an electronic system below the glass surface generates a magnetic field. The metal base of the pots/pans is heated by taking energy from this magnetic field. Thus, the heat is not generated on the surface of the hob, but directly on the pots/pans above it. Glass surface is heated with the heat of the cooking pots/pans.

Advantages of cooking with induction

Induction hobs offer some advantages as the heat is transferred directly to the cooking pots/pans.

- Foods that overflow during cooking do not burn rapidly as the glass cooking surface is not heated directly. It is cleaned more easily.
- Cooking shall be faster as the heat is generated directly on the cooking pots/pans. Thus, it saves time and energy with respect to other hob types.
- As the heat is given directly to the cooking pots/pans, there is no heat loss, and it provides a more efficient cooking.
- The fact that the heat transfer stops and the cooking surface is not heated directly when the cooking pots/pans is removed from the cooking surface provides a safer use against possible accidents while cooking.

For a safe operation:

- Do not select high heating levels when using non-sticking cooking pots/pans coated with little amount of oil or used without oil (teflon type).
- Do not use glass cooking surface as a surface where you can place something on it or as a cutting surface.
- Do not place metal objects such as cutlery or pot lids on your hob as they may get hot.
- Never use aluminium foil for cooking. Never place food wrapped in aluminium foil on the induction zone.
- Keep magnetic objects such as credit cards or tapes away from the hob while it is operating.
- If there is an oven under your hob and it is being operated, the sensors on the hob may reduce the cooking level or turn off the hob.
- Your hob has an automatic shut-off system. Detailed information about this system is provided in the following sections. However, if you use thin based pots for your cooking, these pots shall heat up very quickly and the bottom of the pan may melt and damage the cooking surface and the appliance before the automatic shut-off system is activated.

Cooking pots/pans

You shall use ferromagnetic, quality cooking pots/pans which bear a label or warning that it is compatible for induction cooking only with your induction hob. Generally, the higher the iron content, the better the cooking pots/pans shall perform. The base diameter of the cooking pots/pans shall match the induction zone. Suggested dimensions are listed below.

Suitable pots/pans:

- Cast iron pots/pans
- Enamelled steel pots/pans

- Steel and stainless steel pots/pans (with label or warning indicating that it is induction compatible)

Unsuitable pots/pans:

- Aluminium pots/pans
- Copper pots/pans
- Brass pots/pans
- Glass pots/pans
- Pottery
- Ceramic and porcelain

Recommendations:

- Use flat bottomed cooking pots/pans only. Do not use pots/pans with convex or concave bases.

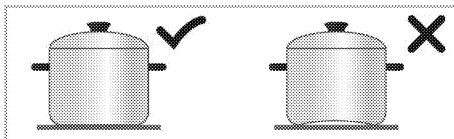

- Use cooking pots/pans with thick, processed bases only. If you use thin based pots, these pots shall heat up very quickly and the bottom of the pan may melt and damage the cooking surface and the appliance before the automatic shut-off system is activated. Sharp edges may cause scratches on the surface.

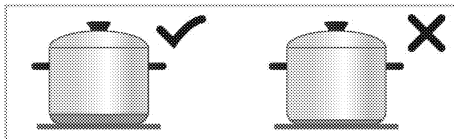

- The bases of some cooking pots/pans have a smaller ferromagnetic field than its true diameter. Only this area is heated by the hob. Therefore, the heat is not evenly distributed and the cooking performance is decreased. Moreover, such cooking pots/pans may not be detected by large induction hobs. Thus, the cooking hob shall be selected according to the size of the ferromagnetic field.

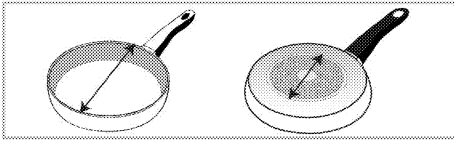

- Some cooking pots/pans have a base that contains non-ferromagnetic materials such as aluminium. These types of cooking pots/pans may not heat adequately or may not be detected by the induction hob at all. In some cases, a bad pots/pans warning may appear.

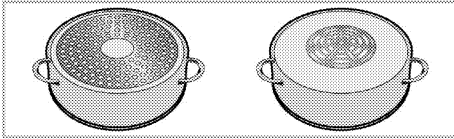

Cooking pots/pans test

Test whether your pot is compatible with cooking with an induction hob using the methods below.

1. It is compatible if the base of your pot holds a magnet.
2. It is compatible if "□" and "□" or "□" does not flash when you place your pot on the induction hob and turn on the hob.

Recommended cooking pots/pans sizes

Diameter of cooking zone - mm	Pot diameter - mm
145	min. 100 - max 145
180	min. 100 - max 180
210	min. 140 - max 210
240	min. 140 - max 240
280	min. 125 - max 280
320	min. 125 - max 320
Cooking zone with wide (flexi) surface	width 230 - length 390

The detection of cooking pots/pans by the induction hobs depend on the diameter and material of the ferromagnetic in the base of the pots/pans. To ensure detection of the cooking pots/pans and achieve an

efficient cooking, the cooking pots/pans shall be selected as per the size of your hob. The cooking pots/pans sizes recommended for hob sizes are given above.

Boiling behavior may vary depending on the pot types, size of the pot and size of the cooking zone. For a more homogenous boiling behavior, a one step larger cooking zone might be used. To use a larger cooking zone does not cause wasting of energy at induction hobs, because the heat is only created in the relevant pot area.

Automatic detection of the cooking pots/pans

When you place any cooking pots/pans compatible with induction on your hob, your hob automatically detects which hob the cooking pots/pans is placed on and provides directions on the control panel.

Cooking zone with wide surface (flexi)

Your hob is equipped with hob cooking surfaces with wide surfaces (Flexi surfaces). You may operate this cooking surface as individual hobs independent from each other for your smaller cooking pots/pans. You may activate the combination function for these cooking zones and transform them to a single cooking surface for cooking operations with your large cooking pots.

As two independent cooking zones

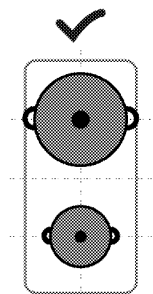

Cooking zones with wide surface have two cooking zones, as front and rear. You may use these zones as two independent cooking zones for different temperature levels with two different cooking pots/pans. Place the cooking pots/pans by centering the separate cooking zones.

As two independent cooking zones

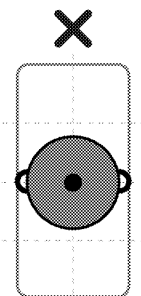

For cooking operation with a single cooking pot/pan, place it in the centre of the front or rear cooking zone. Do not place the cooking pot/pan at the centre of the cooking zone.

As a single cooking zone

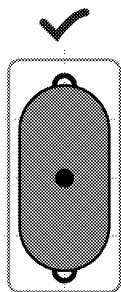

For cooking operations on large cooking pots/pans, place the pots/pans so that it covers the centres of both cooking zones and that it is centred on the cooking zone.

Control panel

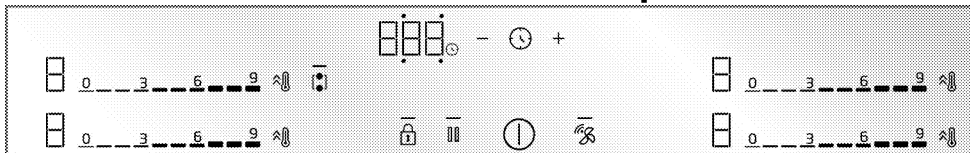

Keys and symbols

- : The light indicating that the relevant key is operated
- ⓪ : On/Off key
- 🔒 : Key lock key
- 👤 : Wide surface cooking zone combination key
- ⚡ : Quick Heating key/High power setting (booster) key
- ||| : Cleaning lock key
- ⌚ : Timer key
- ⊕ : Timer increase key

- : Timer decrease key
- 🔗 : Hob-Hood connection key *
- * It varies depending on the product model. It may not be available on your product.

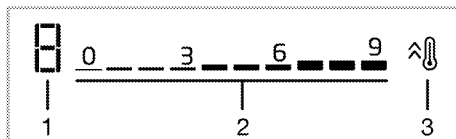

Cooking zone display

- 1 Temperature indicator of the relevant cooking zone

- 2 Setting area for temperature level
- 3 Quick Heating key/High power setting (booster) key

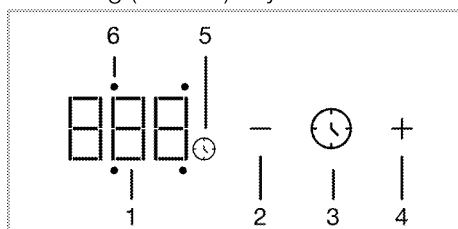

Timer display

- 1 Timer indicator
- 2 Timer decrease key
- 3 Timer key
- 4 Timer increase key
- 5 Timer symbol
- 6 Timer activity LED of the relevant cooking zone

General warnings for the control panel

- i** This appliance is controlled with a touch control panel. Each operation performed in the touch control panel is confirmed with an audible signal.
- i** Always keep the control panel clean and dry. A damp and dirty surface may cause problems in operating the functions.
- i** The hob automatically returns to stand-by mode if no operation is performed within 20 seconds.
- i** The appliance will display "FF" alert due to safety reasons if any key (🔒 key) is touched for a long period.
- i** The — light on the activated or selected keys are illuminated.

Turning the hob on

1. Touch the ① key on the control panel.
 - » The hob is ready to use.

Turning the hob off

1. Touch the ① key on the control panel.
 - » The hob turns off and returns to stand-by mode.

Remaining heat indicator

There is a heat indicator for each hob zone on the control panel. This indicator indicates that the hob is still hot when it is turned off. Do not touch the relevant hob(s) until the remaining heat indicator disappears.

Symbol	Description
H	High temperature
h	Low temperature

- i** In case of a power failure, the remaining heat indicator does not illuminate and warn the user against hot hobs.

Turning the hobs on (cooking zone) and setting the temperature level

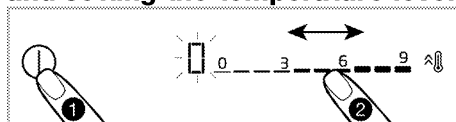

1. Turn the hob on by touching the ① key.
 - » The "0" symbol appears on the hob zone displays.
2. Depending on the are you want to turn on, by touching on the setting area or by sliding your finger on the area, set the temperature level between "0" and "9" .

While the temperature level is increased as 1,2,3...19 on some models, it may be increased as 1,1.,2,2. ... 9. on some other models. This varies as per product model.

Turning off the hobs:

A selected hob zone may be turned off in 2 different ways:

1. By setting the temperature as "0 "

You may turn off the hob by reducing the temperature setting to "0" .

2. Using the timer off function for the desired hob zone

When the time is off, the timer turns off the hob connected to it. All displays indicate "0" or "00" . The ⌚ symbol on the hob display disappears. The setting of the timer for the hob zone is described in the following chapters.

Combination of the hob zones with wide surface (flexi) (if hob zones with wide surfaces are available on your hob)

1. Turn the hob on by touching the ⏻ key.

2. Touch the 🔑 key.

» The display of the left hob zone displays 0 and — light of the 🔑 key will be illuminated.

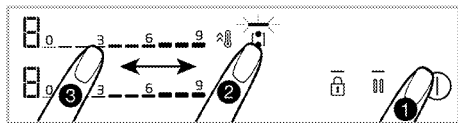

3. By touching on the setting area or by sliding your finger on the area, set the temperature level between 0 and 9 .

While the temperature level is increased as 1,2,3...19 on some models, it may be increased as 1,1.,2,2. ... 9. on some other models. This varies as per product model.

» The hob starts to operate. If another hob is selected or if you wait for 10 seconds without any operation, the — light of the 🔑 key will fade.

i The hobs with wide surface on the left are described as an example. If the hobs on the right have wide surfaces on your appliance, the same apply for the hobs on the right.

Combination of the hobs with wide surface (flexi) while one or both of the hobs on the left are operating (if hobs with wide surfaces are available on your hob)

While one or both of the hobs on the left are operating separately, you may combine both hobs by activating the hob with wide surface. In this way, you may operate a wider hob surface with the same values.

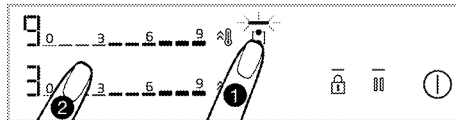

1. While one or both of the hob zones on the left are operating, touch the 🔑 key.

» On both of the hob zone displays, the hob zone with the lower degree will be displayed and — light of the 🔑 key will illuminate.

» Combined hobs resume to operate with the temperature of the hob zone which have a lower degree and, if applicable, with the timer setting value. Temperature and timer values of the hob zone that had a higher temperature value before combining will be cancelled.



» To change the temperature value afterwards, set the desired temperature level from the setting area.

Turning the cooking zones with wide surface off (if hobs with wide surfaces are available on your hob)



You may separate and turn off the cooking zones by touching the 🔑 key

High power setting (BOOSTER)

You may use the booster to heat with maximum power. However, we do not recommend cooking for a long period at this position. High power setting may

not be available on all hobs. When the period for High power setting (See Operating period limits table) has expired, the hob zone is turned off.

Selecting high power setting (BOOSTER) directly:

1. Turn the hob on by touching the  key.
2. Touch the  key of the hob you want. The selected hob zone operates with maximum power and 3 lights flash on the hob zone display respectively. When the period for High power setting (See Operating period limits table) has expired, hob will continue operating on the highest temperature level.

Selecting high power setting (BOOSTER) while the hob zone is active:

1. Touch the  key when the hob is on and the relevant hob zone is operating at a specific level.
2. The selected hob zone operates with maximum power and 3 lights flash on the hob zone display respectively. When the period for High power setting has expired, hob will continue operating on the highest temperature level.

Turning the high power setting (BOOSTER) off before its expiration:

You may turn the high power setting off whenever you desire by touching the  key. The hob zone continues to operate at the highest temperature value. Bring to 0 by touching active hob zone setting area or sliding your finger on the area to turn off.



Cleaning lock

Cleaning lock allows the user to clean for a short period of time by preventing the operation of all keys on the control



panel while the hob is on. The appliance does not draw power during this period.

Activating the cleaning lock



1. Touch and hold on the  key when the hob is on.
»  light will illuminate. The "🔒" symbol will be displayed on the displays of the hob zones. No key other than the  key may be operated during this period.



Deactivating the cleaning lock





Touch and hold on the  key to disable cleaning lock.  light will fade and cleaning lock will be disabled.

Key Lock

While the hob is on or off, you may activate the key lock to prevent changing of functions inadvertently.



Activating the key lock

1. To activate the key lock, touch the  key until **one signal** is heard. The  light of the  key shall flash and all cooking zones shall be locked.

 Only the  key operates while the key lock is active. When you touch any other key, the  light of the  key flashes to indicate that the key lock is active.

If you turn off the hob while the keys are locked, the key lock shall be deactivated to turn the hob on again.

Deactivating the key lock

1. Touch and hold the  key until one signal is heard. The operation shall be confirmed with an audible signal. The  light of  key will fade and the key lock will be deactivated.

Timer function

This function facilitates cooking for you. You do not need to attend the hob

throughout the cooking period. The hob zone turns off automatically after the period you have selected.

Activating the timer



1. Turn the hob on by touching the ① key.
2. Depending on the area you want to turn on, by touching on the setting area or by sliding your finger on the area, set the temperature level you want.
3. Activate the timer by touching the ⌚ key.

The "00" will illuminate and ⌚ symbol starts to blink.

4. There are 4 activity LEDs around the "00" displayed on the timer display. For the hob zone to be set a timer, touch the ⌚ key to select the relevant hob zone side.
5. Set the desired period by touching the +/– keys. + You may also advance the timer faster by touching the + or – key for a long period of time.

The ⌚ symbol illuminates solidly after flashing on the hob zone display for a specific period of time. When the ⌚ symbol illuminates solidly, this shows that the function is activated.

i The timer may only be used for hobs that are being operated.

i Repeat the procedure above for other hobs that you want to set a timer for.

i Timer cannot be set without selecting the hob zone and the temperature level of the hob zone.

i While the timer is active, the time set for the selected hob zone is displayed on the timer display.

Turning off the timers

The hob turns off automatically and an audible warning is given when the set time has expired.

Touch any key to turn off the audible warning.

Turning off the timers prematurely

If the timer is turned off prematurely, the hob continues to operate with the set temperature until it is turned off.

Turning off by reducing the timer setting to "00" level:

1. Select the timer of the relevant hob by touching the ⌚ key.
2. Wait until the "00" symbol is displayed on the timer display by touching the — key to reduce the value. You may also advance the timer faster by touching the — key for a long period of time.

The ⌚ symbol flashes for a specific period of time on the hob zone display, then it turns off **completely** and the timer is cancelled.

Stop function

With this function, you may stop all functions operating at the hob (**excluding the timer**) to the 1st level for a while.

i If the timer is set for any hob zone, the timer resumes to operate during the stop function.

1. Touch the ||| key while your hob is on. All hobs that are being operated continue to operate at 1st level.
2. Touch the ||| key again to operate all stopped hob cooking zones with their previous settings.

Settings

Using this function, you may change power management, cooking-end audible signal time, and hob- hood connection settings.







⌘F1: Power management setting

⌘F2: Cooking-end audible signal time

⌘F3: Hob-Hood connection setting

1- Power management setting (⌘F1)

You may set the total power of the hob as you desire with this function.

1. Turn on the hob by touching the  key, and turn it off by touching  key again.
2. Within 10 seconds after turning off the product, touch /// keys respectively.
 - » On the timer display ⌘F1 , on left rear hob display "9" will be displayed.
3. By touching on the setting area of the left rear hob setting area or by sliding your finger on the area, set the power level between (see Table - Power management level) "1" and "9" .
4. Confirm the selected level setting by touching the  key.
 - » Your hob will turn off and will start to operate with the total power setting at the selected level.

"Power management" includes 9 different power levels (see Table - Power management level).

Table - Power management level









Power management level	Total power
1	1,2 kW
2	2,4 kW
3	3 kW
4	3,6 kW
5	4,4 kW
6	5,4 kW
7	5,7 kW
8	6,7 kW

Power management level	Total power
9	7,4 kW*

-  Total power value for the power management level of 5, 6, 7, 8, 9 is 3.6 kW in products that with the maximum total power consumption of 3.6 kW.

2- Cooking-end audible signal time setting (⌘F2)

Using this function, you may set the cooking-end signal time of the hob as you want.

1. Turn on the hob by touching the  key, and turn it off by touching  key again.
2. Within 10 seconds after turning off the product, touch /// keys respectively.
 - » Default setting ⌘F1 will be displayed on the timer display.
3. For cooking-send audible signal setting, touch  key once.
 - » On the timer display ⌘F2 , on the left rear hob display "2" will be displayed.
4. By touching on the setting area of the left rear hob setting area or by sliding your finger on the area, set the signal time setting (see Table - Cooking-end audible signal time) between "0" and "3" .
5. By touching the  key, confirm the cooking-end audible signal time setting.
 - » Your hob will turn off and will start to operate with the signal time setting at the selected level.

-  Factory default value for the cooking-end audible signal time setting is standard 2nd level.

Table - Cooking-end audible signal time setting

Cooking-end audible signal level	Cooking-end audible signal period
0	15 seconds
1	30 seconds
2	1 minute
3	2 minutes

3- Hob-Hood connection setting (cF3)

Using this function, you may connect hob and hood to allow them to operate together automatically.







1. Turn on the hob by touching the  key, and turn it off by touching  key again.



Table - Hood operation level

Hood operation level	Lamp	Hood (Boiling on one hob)	Hood (Boiling on any 2 or more hobs)	Frying
0	off	off	off	off
1	light	off	off	off
2	light	off	L1	L1
3	light	L1	L1	L1
4	light	L1	L1	L2
5	light	L1	L2	L2
6	light	L1	L2	L3
7	light	L2	L2	L3

Setting hood operation level over the hob

With this setting, you may set hood operation level over the hob.

1. Turn the hob on by touching the  key.
2. Touch the  key for 3 seconds.
» The  light of the  key will go off.
3. Touch the  key until the desired operation level for the hood is reached.

2. Within 10 seconds after turning off the product, touch // keys respectively.

» Default setting  will be displayed on the timer display.

3. Touch twice on  key for the Hob-Hood connection setting.

» On the timer display  , on the left rear hob display "4" will be displayed.

4. By touching on the setting area of the left rear hob setting area or by sliding your finger on the area, set the hood operation level (see Table - Hood operation level) between "0" and "7" .
5. By touching the  key, confirm the hob-hood connection setting.

» Your hob will turn off and will start to operate with the selected hob operation level.

Using induction hobs safely and effectively

Operating principle: Induction heater heats the cooking pot directly due to its operating principle. Thus, it has many advantages over other hob types. It operates more efficiently and the hob surface is cooler.

Your induction hob is equipped with superior safety system that shall ensure operation with maximum safety.

i Your hob may be equipped with hobs with a diameter of 145, 180, 210 and 280 mm with induction feature depending on the model. Thanks to the induction feature, each hob zone automatically detects the pot placed on it. Energy occurs on the contact area of the pot only, and thus minimum level of power is consumed.

Automatic turning off system

The hob control has an automatic turn off system. If one or more hob zone(s) are left on, the hob zone turns off automatically after a while (See Table-1). In case of a timer assigned to the hob zone, the timer display is turned off then, too.

The time limit for automatic turn off depends on the selected temperature level. Maximum operating period is applied for this temperature level.

The hob zone may be operated by the user again after it is turned off automatically as described above.

Table-1: Automatic turning off periods

Temperature level	Automatic turning off periods - hours
0	0
1	6
2	6
3	5
4	5
5	4
6	4

Temperature level	Automatic turning off periods - hours
7	2
8	2
9	1
Quick Heating	10 minutes

While the temperature level is increased as 1,2,3...19 on some models, it may be increased as 1,1.,2,2. ... 9. on some other models. This varies as per product model.

Overheating protection

Your hob is equipped with some sensors that ensure protection against overheating. You may observe the following in case of overheating:

- The hob zone that is operating may be turned off.
- The selected level may be reduced. However, this is not reflected on the display.

Overflow protection system

Your hob is equipped with an overflow protection system. In case of any overflow on the control panel for any reason, the system cuts off the power connection automatically to turn off your hob. At this time, "F" symbol appears on the display.

Precise power setting

Induction hob responds to the commands issued immediately as per its operating principle. Its power settings are changed very rapidly. Thus, you may prevent overflowing of a meal (water, milk) that is about to overflow by turning the appliance off immediately.

6 General information about cooking

This section describes tips on preparing and cooking your food.

General warnings about cooking with hob

- Never fill the pan with oil more than one third of it. Do not leave the hob unattended when heating oil. Overheated oils bring risk of fire.

Never attempt to extinguish a possible fire with water! When oil catches fire, cover it with a fire blanket or damp cloth. Turn off the hob if it is safe to do so and call the fire department.

- Before frying foods, always remove their excess water and put them inside the heated oil slowly. Make sure that frozen foods are defrosted before frying.
- When heating oil, make sure that the pot you use is dry and keep its lid open.
- For recommendations on cooking with power saving, refer to the “Environmental Instructions” section.
- The cooking temperature and time values given for foods may vary depending on the recipe and amount. For this reason, these values are given as ranges.

7 Maintenance and care

General cleaning information

⚠ General warnings

- Wait for the product to cool before cleaning the product. Hot surfaces may cause burns!
- Do not apply the detergents directly on the hot surfaces. This may cause a permanent stains.
- The appliance shall be thoroughly cleaned and dried after each operation. Thus, food residues shall be easily cleaned and these residues shall be prevented from burning when the appliance is used again later. Thus, the service life of the appliance extends and frequently faced problems are decreased.
- Do not use steam cleaning products for cleaning.
- Some detergents or cleaning agents may damage the surface. Do not use abrasive detergents, cleaning powders, cleaning creams, descalers or sharp objects during cleaning.
- There is no need for a special cleaning agent for cleaning after each use. Clean the appliance using dish soap, warm water and a soft cloth or sponge and dry with a dry microfiber cloth.
- Be sure to completely wipe off any remaining liquid after cleaning and immediately clean any food splashing around during cooking.
- Do not wash any component of your appliance in a dishwasher.

For the hob:

- Acidic dirt such as milk, tomato paste and oil may cause permanent stains on the hobs and components of the burners/hotplates, clean any overflow

fluids immediately after cooling down the hob by turning it off.

Inox and stainless surfaces

- Do not use acid or chlorine-containing cleaning agents to clean stainless or inox surfaces and handles.
- Stainless or inox surface may change colour in time. This is normal. After each operation, clean with a detergent suitable for the stainless or inox surface.
- Clean with a soft soapy cloth and liquid (non-scratching) detergent suitable for inox surfaces, taking care to wipe in one direction.
- Remove lime, oil, starch, milk and protein stains on the inox-stainless and glass surfaces immediately without waiting. Stains may rust under long periods of time.

Glass surfaces

- When cleaning glass surfaces, do not use hard metal scrapers and abrasive cleaning materials. They can damage the glass surface.
- Clean the appliance using dishwashing detergent, warm water and a microfiber cloth specific for glass surfaces and dry it with a dry microfiber cloth.
- If there is residual detergent after cleaning, wipe it with cold water and dry with a clean and dry microfiber cloth. Residual detergent residue may damage the glass surface next time.
- Under no circumstances should the dried-up residue on the glass surface be cleaned off with serrated knives, wire wool or similar scratching tools.
- You can remove the calcium stains (yellow stains) on the glass surface with the commercially available

descaling agent, with a descaling agent such as vinegar or lemon juice.

- If the surface is heavily soiled, apply the cleaning agent on the stain with a sponge and wait a long time for it to work properly. Then clean the glass surface with a wet cloth.
- Discolorations and stains on the glass surface are normal and not defects.

Plastic parts and painted surfaces

- Clean plastic parts and painted surfaces using dishwashing detergent, warm water and a soft cloth or sponge and dry them with a dry cloth.
- Do not use hard metal scrapers and abrasive cleaners. It may damage the surfaces.
- Ensure that the joints of the components of the appliance are not left as damp and with detergent. Otherwise, corrosion may occur on these joints.

Cleaning the hob

Glass cooking surface

Follow the cleaning steps described for the glass surfaces in the "General cleaning information" section for the cleaning of glass cooking surface. You may complete your cleaning as per the information below for special cases.

- Sugar-based foods such as dark cream, starch and syrup should be

cleaned immediately, without waiting for the surface to cool. Otherwise, the glass cooking surface may be permanently damaged.

- Do not use cleaning agents for cleaning operations you perform while the hob is hot, otherwise permanent stains may occur.

Cleaning the control panel

- When cleaning the panels with knob control, wipe the panel and knobss with a damp soft cloth and dry with a dry cloth. Do not remove the knobs and gaskets underneath to clean the control panel. The control panel and knobs may be damaged.
- While cleaning the inox panels with knob control, do not use inox cleaning agents around the knobs. The indicators around the knobs may be deleted.
- Clean the touch control panels with a damp soft cloth and dry with a dry cloth. If your product has a key lock feature, set the key lock before performing control panel cleaning. Otherwise, incorrect detection may occur on the keys.

8 Troubleshooting

Consult the Authorised Service Agent or technician with license or the dealer where you have purchased the product if you cannot remedy the trouble although you have implemented the instructions in this section. Never attempt to repair a defective product yourself.

Product does not operate.

- The mains fuse is defective or has tripped. >>> *Check fuses in the fuse box. If necessary, replace or reset them.*
- Product is not plugged into the (grounded) socket. >>> *Check the plug connection.*
- Buttons/knobs/keys on the control panel do not function. >>> *If your product equipped with key lock function, keylock may be enabled. Please disable it.*
- If the display does not light up when you switch the hob on again. >>> *Disconnect the appliance at the circuit breaker. Wait minimum 20 seconds and then reconnect it.*
- Overheat protection is active. >>> *Allow your hob to cool down.*
- The cooking pot is not suitable. >>> *Check your pot.*

"", "", or "" symbol appears on the cooking zone display.

- You have not placed the pot on the active cooking zone. >>> **Check if there is a pot on the cooking zone.**
- Your pot is not compatible with induction cooking. >>> *Check if your cooking pot is compatible with induction hob.*
- The cooking pot is not centered properly or the bottom surface of the pot is not wide enough for the cooking zone. >>> *Choose a pot wide enough and center the pot on the cooking zone properly.*
- Cooking pot or cooking zone is overheated. >>> *Allow them to cool down.*

Selected cooking zone suddenly turns off during operation.

- Cooking time for the selected cooking zone may be over. >>> *You may set a new cooking time or finish cooking.*
- Overheat protection is active. >>> *Allow your hob to cool down.*
- An object may be covering the touch control panel. >>> *Remove the object on the panel.*

The pot does not get warm even if the cooking zone is on.

- Your pot is not compatible with induction cooking. >>> *Check if your cooking pot is compatible with induction hob.*
- The cooking pot is not centered properly or the bottom surface of the pot is not wide enough for the cooking zone. >>> *Choose a pot wide enough and center the pot on the cooking zone properly.*

Cooling fan continues operating although the hob is turned off.

- This is not a fault. Cooling fan will continue operating until the electronics in the hob cools down to a suitable temperature.

Noise from the cooker during cooking

Some sounds may be heard from the cooker while cooking. These sounds are due to the composition of the cooking vessel. These sounds are normal, they are not a malfunction and they are a part of induction technology.

Possible noises and reasons

- **Fan noise:** The cooker is equipped with a fan that activates automatically according to the temperature of the appliance. The fan has various operating levels and operates at different levels as per the temperature.
- **Lower buzz like the operating noise of a transformer:** This is due to the nature of the induction technology. As the heat is transmitted directly to the base of the cooking vessel, such buzz sounds may be heard as per the material of the cooking vessel. Thus, different noises may be heard with different cookware.
- **Cracking noise:** The reason of this is the structure and material of the base of the cooking vessel. A cracking sound may be heard if the cooking vessel is made of various layers with different materials.
- **Whining noise:** A whining sound may be heard when two cooking zones on the same side of the cooker are used to cook with different cooking levels.

Error codes/reasons and possible solutions

Error codes	Error reasons	Possible solutions
E 22 E 26	Induction hob is overheated.	Turn the induction cooker off and wait until it is cooled down. The error shall be resolved when temperature of the hob comes down below the limits.
E 46	One or more keys are kept pressed for more than 10 seconds. An object is left on the control panel or the control is exposed to vapour.	The problem shall be resolved when you remove your hand from the hob. The problem shall be resolved when the control panel is cleaned.
E 47	A pot suitable for induction heating is not used.	The error shall be resolved when a pot suitable for induction heating is used.
E 1 - E 15	Communication error on induction hob.	Turn the induction hob off and operate again after 30 seconds. Contact the authorized dealership if the issue is resumed.
E 16 - E 21	Temperature sensor error on induction hob.	Turn the induction hob off and operate again after 30 seconds. Contact the authorized dealership if the issue is resumed.

Error codes	Error reasons	Possible solutions
E 23 E 24	Software error on induction hob.	Turn the induction hob off and operate again after 30 seconds. Contact the authorized dealership if the issue is resumed.
E 25	Fan operation error on induction hob.	Turn the induction hob off and operate again after 30 seconds. Contact the authorized dealership if the issue is resumed.
E 31 - E 45	Electronic board hardware error on induction hob.	Turn the induction hob off and operate again after 30 seconds. Contact the authorized dealership if the issue is resumed.
E 48 E 49 E 51	Sensor error on induction hob.	Sensor equipment shall be rendered compatible for the operating conditions. Contact the authorized dealership if the issue is resumed.
E 52 - E 57	High temperature error on induction hob.	Turn the induction hob off and wait until it is cooled down. The error shall be resolved when temperature of the sensor comes down below the limits. Contact the authorized dealership if the issue is resumed.
FF	Any one of the keys may have been touched long.	When long touching on one of the keys was stopped,
	A cooking pot may have come over the control unit.	When the cooking pot over the control unit is lifted,
	There may be food/liquid poured over the control unit.	Error will disappear when the food/liquid residues are cleaned.



Vestavná varná deska

Návod k použití

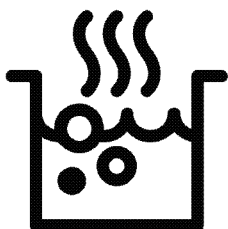

CZ

Vážený zákazníku,

Před použitím produktu si pozorně přečtěte tento návod k obsluze.

Beko děkuje, že jste si vybrali tento výrobek. Chceme, aby vám vaše zařízení, vyrobené s vysokou kvalitou a špičkovou technologií, poskytovalo nejlepší účinnost. Před použitím výrobku si pečlivě přečtěte tento návod a veškerou dodanou dokumentaci a uschovejte je jako referenci. Pokud výrobek předáte někomu jinému, poskytněte mu tento návod. Postupujte podle pokynů a věnujte pozornost všem informacím a výstrahám v návodu k obsluze.

Riďte se podle všech informací a varování v návodu k obsluze. Tím budete chránit sebe a svůj výrobek před nebezpečími, která mohou nastat.

Návod k obsluze si uschovejte. Pokud výrobek předáte někomu jinému, poskytněte mu tento návod.

Návod k obsluze obsahuje následující symboly:



Nebezpečí, které může mít za následek smrt nebo zranění.

POZNÁMKY Nebezpečí, které může mít za následek vážné poškození výrobku nebo jeho okolí.



Nebezpečí, které může způsobit popálení v důsledku kontaktu s horkými povrchy.



Důležité informace nebo užitečné tipy pro použití.



Návod k obsluze si přečtěte.



Arçelik A.Ş.
Karaağaç caddesi No:2-6
34445 Sütlüce/Istanbul/TURKEY
Made in TURKEY

1 Bezpečnostní pokyny 4

Účel použití..... 4
 Bezpečnost dětí, zranitelných osob a domácích zvířat 4
 Elektrická bezpečnost..... 5
 Bezpečnost při přepravě..... 6
 Bezpečnost instalace..... 7
 Bezpečnost použití..... 7
 Varování o teplotě 7
 Použití příslušenství 8
 Bezpečnost pečení..... 8
 Indukce 8
 Údržba a čištění 9

2 Pokyny týkající se životního prostředí 10

Nařízení o odpadech 10
 Dodržování směrnice WEEE a o likvidaci odpadů..... 10
 Likvidace obalových materiálů 10
 Doporučení pro úsporu energie 10

3 Váš výrobek 11

Představení výrobku 11
 Úvod do ovládacího panelu výrobku a jeho použití..... 11
 Ovládání varné desky..... 11
 Všeobecné informace o varné desce 12
 Technické specifikace..... 13

4 První použití 14

První čištění..... 14

5 Používání varné desky 15

Obecné informace o použití varné desky . 15
 Ovládací panel..... 18

6 Obecné informace o pečení 27





Obecné varování o vaření s varnou deskou27

7 Údržba a péče 28

Všeobecné informace o čištění 28
 Čištění varné desky..... 29
 Čištění ovládacího panelu..... 29

8 Řešení problémů 30

1 Bezpečnostní pokyny

- Tato část obsahuje bezpečnostní pokyny, které vám pomohou předcházet jakýmkoli rizikům zranění osob nebo škod na majetku.
- V případě převedení výrobku na jinou osobu nebo použití z druhé ruky je třeba spolu s výrobkem dodat návod k obsluze, produktové štítky, další příslušné dokumenty a příslušenství.
- Naše společnost neodpovídá za žádné škody, které mohou vzniknout následkem nedodržení těchto pokynů.
- Nedodržení těchto pokynů způsobí ztrátu jakékoli záruky.
-  Instalační a servisní práce nechte vždy provést výrobcem, autorizovaným servisem nebo osobou, kterou určí dovozce.
-  Používejte pouze originální náhradní díly a příslušenství.
-  Nepokoušejte se opravit ani vyměnit žádnou část výrobku, pokud to není jasně uvedeno v návodu k obsluze.
-  Na výrobku neprovádějte technické úpravy.

Účel použití

- Tento výrobek je určen pro domácí použití. Není vhodný pro komerční použití.
- Nepoužívejte výrobek na zahradách, balkonech ani v jiných venkovních prostředích. Zařízení je určeno k použití v kuchyňských linkách pro domácnosti a zaměstnance v obchodech, kancelářích a dalších pracovních prostředích.
- **VAROVÁNÍ:** Tento výrobek by se měl používat pouze pro účely vaření. Neměl by se používat pro jiné účely, například pro vytápění místnosti.

Bezpečnost dětí, zranitelných osob a domácích zvířat

- Děti ve věku 8 let a starší, a lidé, kteří mají snížené fyzické, smyslové nebo mentální dovednosti nebo mají nedostatek zkušeností a znalostí, mohou tento výrobek používat pouze tehdy, když jsou pod dohledem nebo vyškoleni pro

bezpečné používání a rizika výrobku.

- Děti by si s výrobkem neměly hrát. Čištění a uživatelskou údržbu by neměly provádět děti, pokud nejsou pod dohledem.
- Tento výrobek by neměli používat lidé s omezenou fyzickou, smyslovou nebo mentální schopností (včetně dětí), pokud nejsou stále pod dohledem nebo pokud nedostanou potřebné pokyny.
- Děti by měly být pod dohledem, aby se zajistilo, že si s výrobkem nebudou hrát.
- Elektrické výrobky jsou nebezpečné pro děti a domácí zvířata. Děti a domácí zvířata si s výrobkem nesmějí hrát, lézt na výrobek ani dovnitř.
- Nepokládejte na výrobek předměty, na které by děti mohly dosáhnout.
- Otočte rukojeti hrnců a pánví na stranu pracovního stolu, aby na ně děti nemohly sahat a spálit se.
- **VAROVÁNÍ:** Během používání jsou přístupné povrchy výrobku horké. Udržujte děti dále od výrobku.

- Obalové materiály uchovávejte mimo dosah dětí. Hrozí nebezpečí zranění a udušení.
- (Pokud je váš produkt vybaven zástrčkou) Z důvodu bezpečnosti dětí před likvidací výrobku odpojte napájecí zástrčku a vyřadte výrobek z provozu.



Elektrická bezpečnost

- Připojte výrobek k uzemněné zásuvce chráněné pojistkou, která odpovídá aktuálním hodnotám uvedeným na typovém štítku. Instalaci uzemnění nechte provést kvalifikovaným elektrikářem. Nepoužívejte výrobek bez uzemnění v souladu s místními / vnitrostátními předpisy.
- Zástrčka nebo elektrické připojení výrobku by mělo být na snadno přístupném místě (kde nebude ovlivněno plamenem kamen). Pokud to není možné, měl by být na elektrické instalaci, ke které je produkt připojen, k dispozici mechanismus (pojistka, spínač, vypínač atd.) v souladu s elektrickými

předpisy, oddělující všechny póly od sítě.

- Během instalace, opravy a přepravy nesmí být produkt zapojen do zásuvky.
- Zapojte výrobek do zásuvky, která splňuje hodnoty napětí a frekvence uvedené na typovém štítku.
- (Pokud váš produkt nemá napájecí kabel) Používejte pouze propojovací kabel, který je uveden v části „Technické údaje“.
- Napájecí kabel nemačkejte pod výrobek a za výrobkem. Na napájecí kabel nepokládejte těžké předměty. Napájecí kabel by se neměl ohýbat, mačkat, a nesmí přijít do kontaktu s žádným zdrojem tepla.
- Používejte pouze originální kabel. Nepoužívejte proříznuté nebo poškozené kabely ani prodlužovací kabely.
- Pokud je napájecí kabel poškozen, musí jej vyměnit výrobce, autorizovaný servis nebo osoba, kterou určí dovozce, aby se předešlo možným nebezpečím.

(Pokud je váš produkt vybaven zástrčkou)

- Nezapojujte výrobek do zásuvky, která je volná, dostala se ven ze své zdířky, je rozbitá, špinavá, mastná, v nebezpečí kontaktu s vodou (například voda, která může vytéct z přepážky).
- Nikdy se nedotýkejte zástrčky mokřýma rukama! Při odpojování nedržte kabel, vždy držte zástrčku.
- Ujistěte se, že zástrčka výrobku je bezpečně zapojena do zásuvky, aby se zabránilo vzniku elektrického oblouku.



Bezpečnost při přepravě

- Před přepravou výrobku odpojte výrobek ze sítě.
- Pokud potřebujete výrobek přepravit, zabalte jej do balicího materiálu s bublinkovou fólií nebo silnou lepenku a pevně ji přilepte. Výrobek pevně zajistěte páskou, aby se zabránilo poškození výrobku a jeho odnímatelných nebo pohyblivých částí.
- Zkontrolujte celkový vzhled výrobku, zda během přepravy nedošlo k poškození.

Bezpečnost instalace

- Před instalací výrobek zkontrolujte, zda není poškozený. Pokud je výrobek poškozen, neinstalujte jej.
- Neinstalujte výrobek v blízkosti zdrojů tepla (radiátory, kamna atd.).
- Udržujte všechny ventilační kanály kolem výrobku otevřené.

Bezpečnost použití

- Po každém použití se ujistěte, že výrobek je vypnutý.
- Pokud výrobek delší dobu nepoužíváte, odpojte jej nebo vypněte pojistku v pojistkové skříňce.
- Vadný nebo poškozený výrobek nepoužívejte. Odpojte elektrická / plynová připojení výrobku, pokud jsou k dispozici, a zavolejte autorizovaný servis.
- **VAROVÁNÍ:** Je-li povrch nalomený, vypněte spotřebič, abyste tak předešli možnosti úrazu elektrickým proudem.
- Nelezte na výrobek, abyste na něco dosáhli, ani z jiného důvodu.
- Nepoužívejte výrobek v situacích, které mohou

ovlivnit váš úsudek, jako například po užití drog nebo alkoholu.

- Hořlavé předměty uchovávané v oblasti pečení se mohou vznítit. Nikdy neskladujte v oblasti pečení hořlavé předměty.
- Litina, hliník nebo nádobí s poškozenými / drsnými částmi dna mohou poškrábat povrch skla. Při výměně nádobí vždy nádoby zvedejte, neposouvejte je po povrchu.
- Tlak páry vzniklé z důvodu vlhkosti na povrchu trouby nebo ve spodní části konvice může způsobit nadskakování konvice. Zajistěte proto, aby povrch varné desky a dno hrnců byly vždy suché.
- Tento výrobek není vhodný pro použití s dálkovým ovládním ani externími hodinami.

Varování o teplotě

- **VAROVÁNÍ:** Během provozu výrobku budou exponované části horké. Nedotýkejte se výrobku a ohřívacích prvků. Děti mladší 8 let by se neměly přibližovat k výrobku bez dospělé osoby.

- Neumísťujte do blízkosti výrobku hořlavé / výbušné materiály, protože okraje budou během provozu horké.
- **VAROVÁNÍ:** Nebezpečí požáru: Na povrchu určeném k vaření neskladujte žádné předměty.

Použití příslušenství

- **VAROVÁNÍ:** Používejte pouze šrouby navržené výrobcem kuchyňského spotřebiče nebo uvedené výrobcem spotřebiče v návodu k použití jako vhodné nebo šrouby, které jsou zapojené do spotřebiče. Použití nevhodných šroubů může způsobit nehody.

Bezpečnost pečení

- **VAROVÁNÍ:** Postup vaření je třeba dodržovat. Krátkodobé postupy vaření je třeba stále sledovat.
- **VAROVÁNÍ:** Vaření bez dozoru, při kterém používáte tuk nebo olej může být nebezpečné a může způsobit požár. NIKDY se nepokoušejte uhasit oheň vodou, ale vypněte spotřebič a poté plamen zakryjte

pokličkou nebo hasicí rouškou.

- Při užívání alkoholu v jídle dbejte na opatrnost. Alkohol se při vysokých teplotách odpařuje, a při vystavení horkým povrchům se může vznítit a způsobit požár.

Indukce

- Varné plotýnky jsou vybavené technologií "indukce". Indukční varnou desku, která šetří čas i peníze, je nutno používat s nádobami vhodnými pro indukční vaření; jinak nebudou plotny fungovat. Podrobné informace najdete v části „Výběr hrnce“.
- Jelikož indukční desky vytvářejí magnetické pole, mohou mít škodlivý vliv na osoby používající zařízení, jako je inzulínová pumpa nebo kardiostimulátor.
- Varnou desku po použití zavřete pomocí ovládacího panelu, nespolehejte se na senzor hrnce.
- Kovové předměty, jako například nože, vidličky, lžíce a víka, by se neměly umísťovat na plotýnku, protože se zahřívají.

- Kovové předměty uložené v zásuvkách pod varnou deskou se mohou při dlouhém a intenzivním používání velmi zahřát. Neukládejte kovové předměty do zásuvek pod varnou deskou.
 - Na indukční varnou desku nepokládejte elektronické výrobky, jako jsou mobilní telefony, tablety, počítače. Váš výrobek může být poškozen.
-  **Údržba a čištění**
- Před vyčištěním produktu vyčkejte, dokud produkt vychladne. Horké povrchy mohou způsobit popáleniny!
 - Nikdy nemyjte výrobek stříkáním nebo poléváním vodou na něj! Hrozí nebezpečí úrazu elektrickým proudem!
 - Výrobek nečistěte parními čističi, protože by to mohlo způsobit úraz elektrickým proudem.
 - Sůl, zbytky cukru na spodní části nádobí nebo takové částičky na povrchu skla mohou způsobit poškrábání a prasknutí skla. Před vložením nádobí se ujistěte, zda je jeho spodek čistý. Sklokeramický povrch udržujte čistý.

2 Pokyny týkající se životního prostředí

Nařízení o odpadech Dodržování směrnice WEEE a o likvidaci odpadů



Tento produkt splňuje směrnici EU WEEE (2012/19/EU). Tento výrobek nese symbol pro třídění, platný pro elektrický a elektronický odpad (WEEE).

Tento produkt byl vyroben z vysoce kvalitních součástí a materiálů, které lze znovu použít a které jsou vhodné pro recyklaci. Produkt na konci životnosti nevyhazujte do běžného domácího odpadu. Odveďte ho do sběrného místa pro recyklaci elektrických a elektronických zařízení. Informace o těchto sběrných místech získáte na místních úřadech.

Správná likvidace použitého zařízení pomáhá předcházet možným negativním dopadům na životní prostředí a lidské zdraví.

Dodržování směrnice RoHS:

Produkt, který jste zakoupili splňuje směrnici EU RoHS (2011/65/EU). Neobsahuje žádné škodlivé ani zakázané materiály, které jsou směrnici zakázané.

Likvidace obalových materiálů

- Obalové materiály jsou nebezpečné pro děti. Obalové materiály uschovejte

na bezpečném místě mimo dosah dětí. Obalové materiály výrobku jsou vyrobeny z recyklovatelných materiálů. Zlikvidujte je správně a tříděte je v souladu s pokyny pro likvidaci recyklovaného odpadu. Nelikvidujte je s běžným domácím odpadem.

Doporučení pro úsporu energie

Informace o energetické účinnosti podle EU 66/2014 naleznete na produktovém listu uvedeném u výrobku. Následující doporučení vám pomohou používat váš výrobek ekologicky a energeticky účinně:

- Zmrazené jídlo před vařením rozmrazte.
- Vypněte výrobek 5 až 10 minut před koncem doby vaření, aby se vaření prodloužilo. Nyní můžete pomocí tepla ušetřit až 20 % elektřiny.
- Používejte hrnce / pánve s velikostí a výškou vhodným pro varnou desku. Pro své jídlo si vyberte vždy hrnce o správné velikosti. Pro nádoby nesprávné velikosti je zapotřebí více energie, než je nutné.
- Udržujte povrchy a varné desky varné desky čisté. Nečistoty omezují přenos tepla mezi varnou zónou a dnem hrnce.

3 Váš výrobek

Představení výrobku

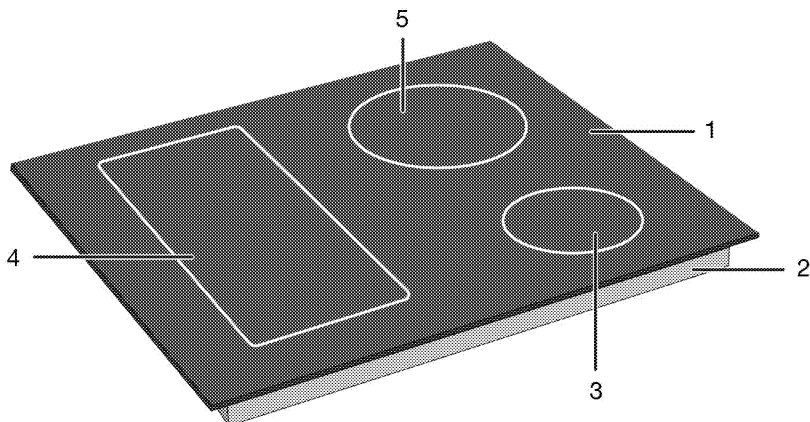

- 1 Skleněná varná plocha
- 2 Dolní kryt
- 3 Indukční varná zóna
- 4 Indukční varná zóna
- 5 Indukční varná zóna

Úvod do ovládacího panelu výrobku a jeho použití

V této části najdete přehled a základní použití ovládacího panelu výrobku. V závislosti na typu výrobku se mohou obrázky a některé funkce lišit.

Ovládání varné desky

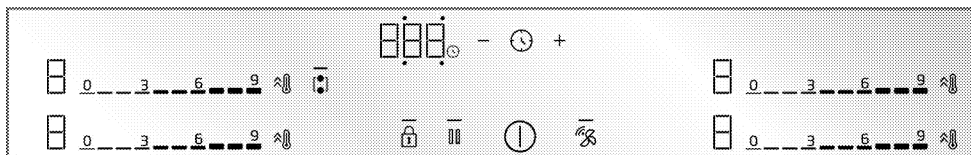

Tlačítka a symboly

- : Kontrolka indikující stisknutí příslušného tlačítka
- ⓪ : Tlačítko Zapnutí/Vypnutí
- 🔒 : Tlačítko uzavření tlačítek
- 🔥 : Kombinované tlačítko varné zóny se širokým povrchem
- ⚡ : Tlačítko rychlého ohřevu/Tlačítko vysokého výkonu (booster)
- 🔧 : Tlačítko Clean Lock
- 🕒 : Tlačítko časovače
- ⊕ : Tlačítko zvýšení časovače
- ⊖ : Tlačítko snížení časovače

🔌 : Tlačítko spojení Varné desky-Odsavače par *

* Liší se v závislosti na modelu produktu. * Nemusí být k dispozici ve vašem produktu.

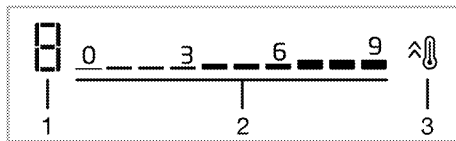

Displej varné zóny

- 1 Kontrolka teploty příslušné varné zóny
- 2 Rozsah nastavení úrovně teploty

- 3 Tlačítko rychlého ohřevu/Tlačítko vysokého výkonu (booster)

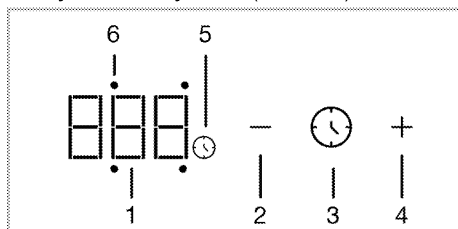

Displej časovače

- 1 Kontrolka časovače
- 2 Tlačítko snížení časovače
- 3 Tlačítko časovače
- 4 Tlačítko zvýšení časovače
- 5 Symbol časovače
- 6 LED kontrolka časovače příslušné varné zóny

Všeobecné informace o varné desce

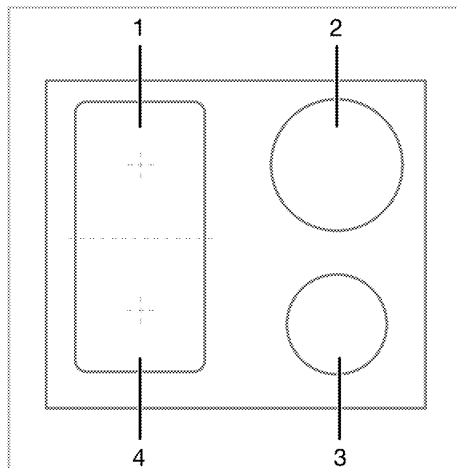

- 1 Zadní levá - Indukční varná zóna
- 2 Zadní pravá - Indukční varná zóna
- 3 Přední pravá - Indukční varná zóna
- 4 Přední levá - Indukční varná zóna

Vaše varná deska je vybavena varnými deskami se širokými povrchy (povrchy Flexi). Tuto varnou plochu můžete provozovat jako samostatné varné desky, které jsou navzájem nezávislé. Pro tyto varné zóny lze aktivovat funkci kombinace a přeměnit je na jednu varnou plochu pro operace vaření s vašimi velkými hrnci. Používání vhodných hrnců pro tyto varné zóny a funkce kombinací jsou popsány v části "Jak používat varnou desku".

Technické specifikace



Všeobecné specifikace

Vnější rozměry výrobku (výška / šířka / hloubka)	45,2 mm*/590 mm/520 mm
Instalační rozměry varné desky (šířka / hloubka)	560 (+2) mm /490 (+2) mm
Napětí / frekvence	1N~ 220-240 V/2N~ 380-415 V ;50/60 Hz
Typ a průřez kabelu použitý / vhodný pro použití ve výrobku	min. H05V2V2-F 5 x 1,5 mm ²
Celková spotřeba energie	max. 7,4 kW

Hořáky

Zadní levá	Indukční varná zóna
Rozměry	180 mm
Výkon	2200 W / Booster (Zesílení): 3100 W
Přední levá	Indukční varná zóna
Rozměry	180 mm
Výkon	2200 W / Booster (Zesílení): 3100 W
Přední pravá	Indukční varná zóna
Rozměry	145 mm
Výkon	1500 W / Booster (Zesílení): 2200 W
Zadní pravá	Indukční varná zóna
Rozměry	210 mm
Výkon	2400 W / Booster (Zesílení): 3700 W

* Výška varné desky uvedená v technické tabulce je výška základního krytu výrobku.

-  Technické specifikace se mohou změnit za účelem zlepšení kvality výrobku bez předchozího upozornění.
-  Obrázky v této příručce jsou schematické a nemusí přesně odpovídat vašemu výrobku.
-  Hodnoty uvedené na štítcích výrobku nebo v průvodní dokumentaci byly získány v laboratorních podmínkách v souladu s příslušnými normami. Tyto hodnoty se mohou lišit v závislosti na provozních podmínkách výrobku a podmínkách prostředí.

4 První použití

Než začnete svůj výrobek používat, doporučujeme provést následující kroky v následujících částech.

První čištění

1. Odstraňte všechny obalové materiály.
2. Otřete povrchy výrobku vlhkým hadříkem nebo houbou a osušte hadříkem.

POZNÁMKY Povrch se může poškodit vlivem některých saponátů nebo čisticích materiálů. Nepoužívejte agresivní saponáty, čisticí prášek/mléko ani ostré předměty při čištění.

POZNÁMKY Při prvním použití se může na pár hodin uvolňovat kouř a zápach. To je normální. Zkontrolujte, zda je místnost řádně odvětrána, abyste odstranili kouř i zápach. Vyhněte se přímému vdechování kouře a zápalu.

5 Používání varné desky

Obecné informace o použití varné desky

Všeobecná upozornění

- Nenechte na varnou desku spadnout žádné předměty. I malé předměty, jako například solničky, mohou varnou desku poškodit. Nepoužívejte prasklé varné desky. Voda může prosakovat skrz tyto praskliny a způsobit zkrat. Pokud je povrch jakkoli poškozen (např. Viditelné praskliny), nejprve vypněte pojistku a poté zavolejte autorizovaný servis, aby produkt odpojil, aby se snížilo riziko úrazu elektrickým proudem.
- Na varnou desku nepokládejte nevyvážené a snadno vyklápěné hrnce / pánve.
- Neohřívejte prázdné hrnce / pánve. Může dojít k poškození hrců a spotřebiče.
- Po každém použití vždy vypněte hořáky varné desky.
- Pokud pracujete na varných deskách bez hrnce nebo hrců / pánví, přístroj se může poškodit. Vždy po každém úkonu vypněte varné desky.
- Po každém použití bude varná plocha horká, proto na ni nepokládejte plastové hrnce / pánve. Takový materiál z povrchu ihned očistěte.
- Náhlé změny teploty na skleněné varné ploše mohou způsobit poškození, dávejte pozor, abyste během vaření nerozlili studené tekutiny.
- Do hrců a pánví vkládejte dostatečné množství jídla. Můžete tak zabránit vylévání jídel z hrců / pánví a nebudete muset troubu zbytečně čistit.
- Neumísťujte pokličky hrců a pánví na hořáky / zóny.

- Umísťujte hrnce tak, že jejich vycentrovat na hořáky / zóny. Pokud chcete umístit hrnce na jiný hořák / zónu, neposunujte jej směrem k požadovanému hořáku; raději ho nejprve zvedněte a potom položte na druhý hořák.

Princip činnosti indukční varné desky

Indukční varná deska je jako otevřený elektrický okruh. Okruh se dokončí, když na něj umístíte hrnce / pánve vhodné pro indukční vaření a elektronický systém pod skleněným povrchem vytváří magnetické pole. Kovová základna hrců / pánví se ohřívá pomocí energie z tohoto magnetického pole. Teplo tedy nevzniká na povrchu varné desky, ale přímo v hrcích / pánvích nad ní. Skleněný povrch se ohřívá teplem z hrců / pánví.

Výhody indukčního vaření

Indukční varné desky nabízejí několik výhod, protože teplo se přenáší přímo do hrců / pánví.

- Potraviny, které během vaření protečou, se rychle nespálí, protože skleněná varná plocha se přímo neohřívá. Snadněji se čistí.
- Vaření může být rychlejší, protože teplo se vytváří přímo v hrcích / pánvích. Šetří tak čas a energii v porovnání s ostatními typy varných desek.
- Protože teplo se dodává přímo do hrců / pánví, nedochází k žádným tepelným ztrátám a umožňuje tak efektivnější vaření.
- Skutečnost, že když se varná nádoba / pánve odeberou z varné plochy, přenos tepla se přeruší a varná plocha se přímo neohřívá, poskytuje

bezpečnější použití proti možným nehodám během vaření.

Pro bezpečný provoz:

- Nevybírejte vysoké úrovně ohřevu, pokud používáte nepřilnavé hrnce / pánve s malým množstvím oleje nebo pokud je používáte bez oleje (typu teflon).
- Nepoužívejte skleněný varný povrch jako odkládací plochu, nebo jako řezný povrch.
- Na varnou desku nepokládejte kovové předměty, jako jsou příbory nebo pokličky, protože by se mohly zahřát.
- Na vaření nikdy nepoužívejte hliníkovou fólii. Na indukční zónu nikdy nepokládejte jídlo zabalené v hliníkové fólii.
- Během činnosti varné desky do její blízkosti neumísťujte magnetické předměty, jako jsou např. kreditní karty nebo pásky s nahrávkami.
- Pokud je pod vaší varnou deskou trouba, která je v provozu, mohou senzory na varné desce snížit hladinu vaření nebo varnou desku vypnout.
- Vaše varná deska disponuje systémem automatického vypínání. Podrobné informace o tomto systému jsou uvedeny v následujících částech. Pokud však na vaření použijete tenké hrnce, tyto hrnce se velmi rychle zahřejí a spodek pánve se může roztavit a poškodit varný povrch a spotřebič dříve, než se aktivuje systém automatického vypínání.

Hrnce / pánve na vaření

Používejte feromagnetické, kvalitní hrnce / pánve, které jsou označeny štítkem nebo varováním, že jsou kompatibilní pro indukční vaření pouze s vaší indukční varnou deskou. Obecně platí, že čím vyšší je obsah železa, o to vyšší výkon mají hrnce / pánve. Průměr dna varných nádob / pánví musí odpovídat

indukční zóně. Navrhované rozměry jsou uvedeny níže.

Vhodné hrnce / pánve:

- Litinové hrnce / pánve
- Smaltované ocelové hrnce / pánve
- Hrnce / pánve z oceli a nerezové oceli (s etiketou nebo varováním, že jsou kompatibilní pro indukční vaření)

Nevhodné hrnce / pánve:

- Hliníkové hrnce / pánve
- Měděné hrnce / pánve
- Mosazné hrnce / pánve
- Skleněné hrnce / pánve
- Hliněné hrnce
- Keramika a porcelán

Doporučení:

- Používejte pouze hrnce / pánve s plochým dnem. Nepoužívejte hrnce / pánve s vypouklým nebo vydutým dnem.

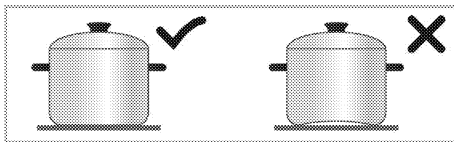

- Používejte pouze hrnce / pánve s hrubým, zpracovaným základem. Pokud použijete tenké hrnce, tyto hrnce se velmi rychle zahřejí a spodek pánve se může roztavit a poškodit varný povrch a spotřebič dříve, než se aktivuje systém automatického vypínání. Ostré hrany mohou způsobit poškrábání povrchu.

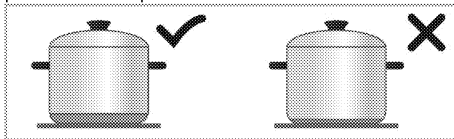

- Podstavec některých hrnců / pánví má menší feromagnetické pole jako je jejich skutečný průměr. Varnou deskou je vyhřívána jenom tato plocha. Z toho důvodu je teplo rozloženo nerovnoměrně a výkon vaření se

snižuje. Navíc takové hrnce / pánve na vaření nemusí být detekovány velkými indukčními deskami. Proto, varná deska se musí zvolit podle velikosti feromagnetického pole.

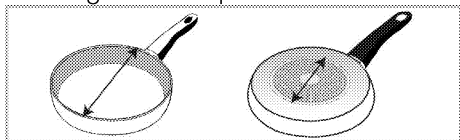

- Některé hrnce / pánve mají podstavec, který obsahuje neferomagnetické materiály, jako je hliník. Tyto typy hrnců / pánví se nemusí dostatečně zahřát nebo jejich nemusí indukční varná deska vůbec rozpoznat. V některých případech se může zobrazit upozornění na špatné hrnce / pánve.

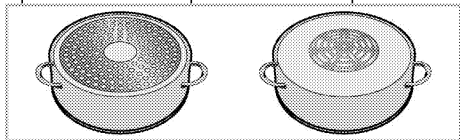

Test hrnců / pánví

Pomocí následujících metod vyzkoušejte, zda je váš hrnec kompatibilní s vařením pomocí indukční varné desky.

1. Je kompatibilní, pokud se magnet umístěný na dně hrnce přilepí.
2. Je kompatibilní, pokud neblíká "□" a "□" nebo "□", když hrnec položíte na indukční desku a zapnete ji.

Doporučené velikosti hrnců / pánví

Průměr varné zóny - mm	Průměr hrnce - mm
145	min. 100 - max 145
180	min. 100 - max 180
210	min. 140 - max 210
240	min. 140 - max 240
280	min. 125 - max 280
320	min. 125 - max 320
Varná zóna se širokým (flexi) povrchem	šířka 230 - délka 390

Detekce varných nádob / pánví indukčními varnými deskami závisí na

průměru a materiálu feromagnetického materiálu ve spodní části hrnců / pánví. Abyste zajistili detekci varných nádob a pánví a dosáhli efektivní vaření, hrnce / pánve musí být vybrány podle velikosti vaší varné desky. Výše jsou uvedeny velikosti hrnců / pánví doporučených pro velikosti varných desek.

Chování při vaření se může lišit v závislosti na typech hrnců, velikosti hrnce a velikosti varné zóny. Pro homogennější chování při vaření může být použita varná zóna o jeden krok větší. Použití větší varné zóny nezpůsobuje plýtvání energií u indukčních varných desek, protože teplo se vytváří pouze v příslušné oblasti hrnce.

Automatická detekce varných nádob / pánví

Když na varnou desku umístíte hrnce / pánve kompatibilní s indukční deskou, varná deska automaticky zjistí, na kterou varnou desku jsou hrnce / pánve umístěny, a poskytne pokyny na ovládacím panelu.

Varná zóna se širokým povrchem (Flexi)

Vaše varná deska je vybavena varnými deskami s širokými povrchy (povrchy Flexi). Tuto varnou plochu můžete používat jako samostatné varné desky vzájemně nezávislé pro své menší hrnce / pánve. Pro tyto varné zóny lze aktivovat funkci kombinace a přeměnit je na jednu varnou plochu pro operace vaření s vašimi velkými hrnci.

Jako dvě nezávislé varné zóny

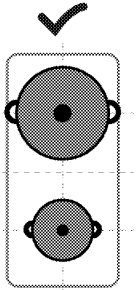

Varné zóny se širokou plochou mají dvě varné zóny, přední a zadní. Tyto zóny lze použít jako dvě nezávislé varné zóny pro různé úrovně teploty s dvěma různými hrnci / pánvemi. Umístěte hrnce / pánve jejich centrováním na samostatné varné zóny.

Jako dvě nezávislé varné zóny

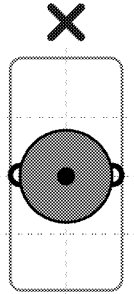

Při vaření s jedním hrncem nebo pánvemi ho umístěte do středu přední nebo zadní varné zóny. Neumísťujte hrnce / pánve do středu varné zóny.

Jako jedna varná zóna

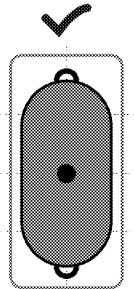

Při vaření na velkých hrncích / pánvích umístěte hrnce tak, aby pokrývaly středy obou varných zón a aby byly vycentrovány na varné zóně.

Ovládací panel

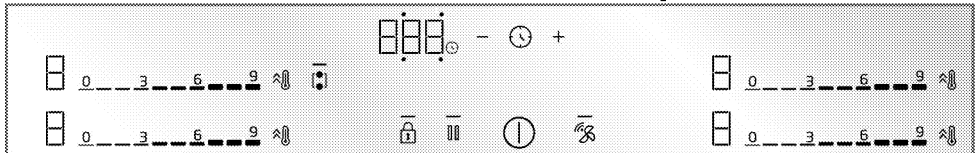

Tlačítka a symboly

- : Kontrolka indikující stisknutí příslušného tlačítka
- ⌚ : Tlačítko Zapnutí/Vypnutí
- 🔒 : Tlačítko uzavření tlačítek
- 🔊 : Kombinované tlačítko varné zóny se širokým povrchem
- ⚡ : Tlačítko rychlého ohřevu/Tlačítko vysokého výkonu (booster)
- 🔒 : Tlačítko Clean Lock
- ⌚ : Tlačítko časovače
- ⊕ : Tlačítko zvýšení časovače
- ⊖ : Tlačítko snížení časovače

🔊 : Tlačítko spojení Varné desky-Odsavače par *

* Liší se v závislosti na modelu produktu. * Nemusí být k dispozici ve vašem produktu.

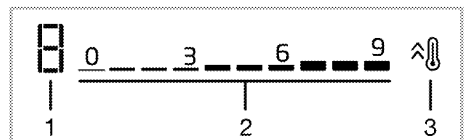

Displej varné zóny

- 1 Kontrolka teploty příslušné varné zóny
- 2 Rozsah nastavení úrovně teploty

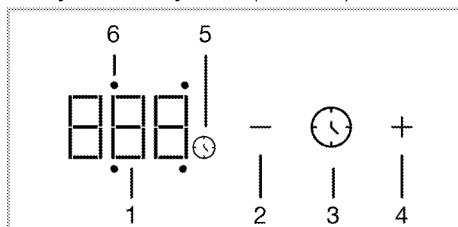

- 3 Tlačítko rychlého ohřevu/Tlačítko vysokého výkonu (booster)



Displej časovače

- 1 Kontrolka časovače
- 2 Tlačítko snížení časovače
- 3 Tlačítko časovače
- 4 Tlačítko zvýšení časovače
- 5 Symbol časovače
- 6 LED kontrolka časovače příslušné varné zóny

Obecná varování pro řídicí panel

- i** Tento spotřebič je ovládn dotykovým ovládacím panelem. Každá operace provedená na dotykovém ovládacím panelu je potvrzena zvukovým signálem.
- i** Ovládací panel vždy udržujte čistý a suchý. Vlhký a znečištěný povrch může způsobit problémy při ovládní funkcí.
- i** Pokud během 20 sekund nedojde k žádné operaci, sporák se automaticky přepne do pohotovostního režimu.
- i** Spotřebič zobrazí „FF“ bezpečnostní výstraha, která se objeví pokud některého tlačítka (tlačítko ) dotknete na delší dobu.
- i** Kontrolka  aktivovaných nebo zvolených tlačítek se rozsvítí.

Zapnutí plotýnky

1. Dotkněte se tlačítka  na ovládacím panelu.

» Plotýnka je připravena k použití.

Vypnutí plotýnky

1. Dotkněte se tlačítka  na ovládacím panelu.
- » Plotýnka se vypne a vrátí se do pohotovostního režimu.

Ukazatel zbývajcího tepla

Na ovládacím panelu se nachází ukazatel teploty pro každou zónu plotýnky. Tento indikátor signalizuje, že je plotýnka stále horká, i když je vypnutá. Nedotýkejte se příslušných plotýnek, dokud ukazatel zbývajcího tepla nezhasne.

Symbol	Popis
H	Vysoká teplota
h	Nízká teplota

- i** V případě výpadku napájení se nerozsvítí ukazatel zbývajcího tepla a varuje uživatele před horkými plotýnkami.

Zapnutí plotýnek (vařící zóna) a nastavení úrovně teploty

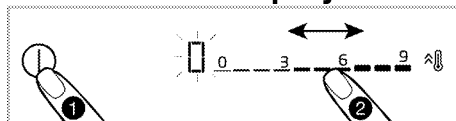

1. Dotknutím se tlačítka  plotýnku zapněte.
- » Na displejích zóny plotýnky se zobrazí symbol „0“ .
2. V závislosti na tom, kterou plotýnku chcete zapnout, se dotkněte příslušné oblasti nastavení nebo posuňte prst po oblasti nastavte úroveň teploty v rozmezí „0“ až „9“ .

I když je úroveň teploty zvýšena jako 1,2,3...19 u některých modelů, může být zvýšena takto 1,1.,2,2. ... 9. některé další modely. To se liší podle modelu spotřebiče.

Vypnutí plotýnek:

Vybranou zónu plotýnky lze vypnout 2 různými způsoby:

1. Nastavením teploty na hodnotu „0“

Plotýnku můžete vypnout snížením teploty na „0“.

2. Použitím funkce časovače pro požadovanou zónu plotýnky

Když vyprší čas, časovač odpovídající plotýnky vypne. Všechny displeje ukazují „0“ nebo „00“. Symbol ☹ na displeji varné desky zmizí.

Nastavení časovače pro danou zónu plotýnky je popsáno v následujících kapitolách.

Kombinace zón plotýnek se širokým povrchem (flexi) (pokud jsou na vaší varné desce k dispozici zóny se širokým povrchem a zóny plotýnek)

1. Dotknutím se tlačítka ☹ plotýnku zapněte.

2. Dotkněte se tlačítka !:!

» Displej levé zóny plotýnek zobrazí 0 a rozsvítí se kontrolka — tlačítka !:!

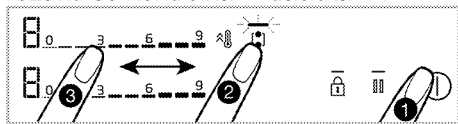

3. Dotknutím se příslušné oblasti nastavení nebo posunutím prstu po oblasti nastavte úroveň teploty v rozmezí 0 až 9.

I když je úroveň teploty zvýšena jako 1,2,3...19 u některých modelů, může být zvýšena takto 1,1,2,2...9. některé další modely. To se liší podle modelu spotřebiče.

» Plotýnka se zapne. Je-li vybrána jiná plotýnka nebo počkáte-li 10 sekund bez jakékoli operace, kontrolka — tlačítka !:! zhasne.

i Jako příklad jsou popsány plotýnky se širokým povrchem vlevo. Pokud mají plotýnky na vašem spotřebiči široké povrchy vpravo, totéž platí pro plotýnky na pravé straně.

Kombinace plotýnek se širokým povrchem (flexi), zatímco jedna nebo obě plotýnky vlevo jsou v provozu (pokud jsou na vaší varné desce k dispozici plotýnky se širokým povrchem)

Zatímco jedna nebo obě plotýnky na levé straně pracují samostatně, můžete obě plotýnky kombinovat aktivací plotýnky se širokým povrchem. Tímto způsobem můžete ovládat širší povrch plotýnky se stejnými hodnotami.

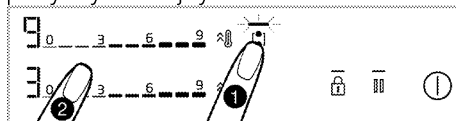

1. Pokud je v provozu jedna nebo obě zóny plotýnek vlevo, dotkněte se tlačítka !:!

» Na obou displejích zón plotýnky se zobrazí zóna s nižším stupněm a rozsvítí se kontrolka — tlačítka !:!

» Kombinované plotýnky se opět spustí, jejich teplota bude stejná jako zóna plotýnky s nejnižším stupněm, a případně s nastaveným časovačem. Hodnoty teploty a časovače zóny plotýnky, která měla před kombinováním vyšší hodnotu teploty, budou zrušeny.

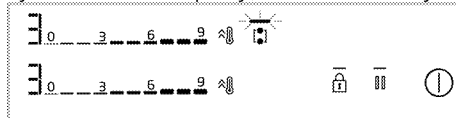

» Chcete-li poté změnit hodnotu teploty, nastavte požadovanou úroveň teploty z oblasti nastavení.

Vypnutí varných zón se širokým povrchem (pokud jsou na varné



desce k dispozici plotýnky se širokým povrchem)

Zóny vaření můžete oddělit a vypnout dotknutím se tlačítka .

Nastavení vysokého výkonu (BOOSTER)

Booster můžete použít k ohřevu s maximálním výkonem. Na této pozici však nedoporučujeme dlouhodobé vaření. Nastavení vysokého výkonu nemusí být k dispozici u všech plotýnek. Po uplynutí doby nastavení vysokého výkonu (viz tabulka omezení doby provozu) se zóna plotýnky vypne.

Přímé nastavení vysokého výkonu (booster):

1. Dotknutím se tlačítka  plotýnku zapnete.
2. Dotkněte se tlačítka  požadované plotýnky.

Zvolená zóna plotýnky se zapne na maximální výkon a na displeji plotýnky začnou blikat 3 kontrolky.

Po uplynutí doby pro nastavení vysokého výkonu (viz tabulka limitů provozní doby) bude zóna plotýnky pokračovat v provozu na nejvyšší úrovni teploty.

Výběr nastavení vysokého výkonu (BOOSTER), když je zóna plotýnky aktivní:

1. Dotkněte se tlačítka , když je zóna plotýnky zapnutá a příslušná zóna plotýnky pracuje na určité úrovni.
2. Zvolená zóna plotýnky se zapne na maximální výkon a na displeji plotýnky začnou blikat 3 kontrolky. Po uplynutí doby nastavení vysokého výkonu bude plotýnka pokračovat v provozu na nejvyšší úrovni teploty.

Vypnutí nastavení vysokého výkonu (BOOSTER) před jeho vypršením:



Nastavení vysokého výkonu můžete vypnout, kdykoli chcete, dotknutím se tlačítka . Zóna plotýnky nadále pracuje při nejvyšší teplotě. Natavte ji na hodnotu 0 dotknutím se oblasti nastavení aktivní zóny plotýnky nebo ji vypněte posunutím prstu po oblasti.

Čistící režim



Čistící režim umožňuje uživateli na krátkou dobu vyčistit varnou desku tak, že zamkne všechny tlačítka na ovládacím panelu, když jsou plotýnky zapnuté. Během této doby spotřebič nečerpá energii.

Aktivace čistícího režimu



1. Dotkněte se a podržte tlačítko , když je plotýnka zapnutá.
»  Rozsvítí se kontrolka. Na displejích zón plotýnek se zobrazí symbol "Q". Během této doby nesmí být použito žádné jiné tlačítko než tlačítko .



Deaktivace čistícího režimu

Dotknutím se a přidržetím tlačítka  čistící režim deaktivujete.  Kontrolka zhasne a čistící režim bude deaktivován.

Zámek tlačítek

Zámek tlačítek můžete aktivovat, když je plotýnka zapnutá nebo vypnutá, a vyhnout se tak nechtěnému přepnutí funkcí.

Aktivace zámku tlačítek

1. Chcete-li zámek tlačítek aktivovat, dotkněte se tlačítka  a přidržte jej dokud se neozve **zvukový** signál. Kontrolka  tlačítka  se rozblíká a všechny zóny vaření budou uzamčeny.

i Je-li zámek tlačítek aktivní, funguje pouze tlačítko ①. Když se dotknete jakékoli jiného tlačítka, kontrolka — tlačítka ② se rozblíká a upozorní tak, že je zámek tlačítek aktivní.

Pokud plotýnku vypnete, zatímco jsou tlačítka uzamčena, zámek tlačítek se deaktivuje, abyste mohli plotýnku znovu zapnout.

Deaktivace zámku tlačítek

1. Dotkněte se a podržte tlačítko ②, dokud neuslyšíte zvukový signál. Funkce se potvrdí zvukovým signálem. Kontrolka — tlačítka ② zhasne a zámek tlačítek bude deaktivován.

Funkce časovače

Tato funkce vám usnadní vaření. Již nebudete muset varnou desku hlídat po celou dobu vaření. Zóna plotýnky se automaticky vypne po zvoleném období.

Aktivace časovače



1. Dotknutím se tlačítka ① plotýnku zapněte.
2. V závislosti na tom, kterou plotýnku chcete zapnout, se dotkněte příslušné oblasti nastavení nebo posuňte prst po oblasti nastave úroveň teploty v rozmezí.
3. Stisknutím tlačítka ③ aktivujte časovač. Symbol „00“ se rozsvítí a symbol ④ začne blikat.
4. Na displeji časovače se kolem „00“ zobrazují 4 LED kontrolky aktivity. Chcete-li nastavit časovač zóny plotýnky, dotkněte se tlačítka ④ a vyberte příslušnou stranu zóny plotýnky.
5. Dotknutím se tlačítek +/— nastavte požadovanou dobu. + Časovač

můžete také urychlit dlouhým dotknutím se tlačítka + nebo —. Symbol ④ se po určité době na displeji zóny plotýnky trvale rozsvítí. Pokud se symbol ④ trvale rozsvítí, znamená to, že je funkce aktivována.

i Časovač lze použít pouze u plotýnek, které jsou v provozu.

i Opakujte výše uvedený postup pro ostatní plotýnky, u kterých chcete nastavit časovač.

i Časovač nelze nastavit bez výběru zóny plotýnky a úrovně teploty zóny plotýnky.

i Když je časovač aktivní, na displeji časovače se zobrazí čas nastavený pro vybranou zónu plotýnky.

Vypnutí časovačů

Plotýnka se automaticky vypne a po uplynutí nastavené doby se ozve zvukový signál.

Dotknutím se libovolného tlačítka zvukovou výstrahu vypnete.

Předčasné vypnutí časovačů

Pokud je časovač předčasně vypnut, bude plotýnka i nadále pracovat s nastavenou teplotou, dokud nebude vypnuta.

Vypnutí snížením nastavení časovače na úroveň „00“:

1. Dotknutím se tlačítka ④ vyberte časovač příslušného plotýnky.
2. Hodnotu snížíte dotknutím se tlačítka —, tlačítko přidržíte dokud se na displeji časovače neobjeví symbol „00“. Časovač můžete také urychlit dlouhým dotknutím se tlačítka —.

Na displeji zóny plotýnky bude po určité době blikat symbol  a poté se zcela vypne a časovač se zruší.

Funkce zastavení

Pomocí této funkce můžete na nějakou dobu přepnout všechny zapnuté funkce plotýnky (**s výjimkou časovače**) na 1. úroveň.

i Je-li časovač nastaven pro jakoukoli zónu plotýnky, časovač se obnoví a během aktivní funkce zastavení bude i nadále pokračovat v odečítání.

1. Zatímco je plotýnka zapnutá, dotkněte se tlačítka .

Všechny plotýnky, které jsou v provozu, pokračují v provozu na 1. úrovni.

2. Opětovným dotknutím se tlačítka  můžete znovu spustit všechny zóny vaření pozastavených plotýnek, plotýnky se spustí s předchozím nastavením.

Nastavení

Pomocí této funkce můžete změnit nastavení řízení výkonu, doby zvukového signálu na konci vaření a připojení varné desky a odsavače par.



: Nastavení řízení výkonu

: Doba zvukového signálu na konci vaření

: Nastavení připojení varné desky a odsavače par

1- Nastavení řízení výkonu ()

Pomocí této funkce můžete nastavit celkový výkon plotýnky podle potřeby.

1. Plotýnku zapněte dotknutím se tlačítka  a vypněte ji opětovným dotknutím se tlačítka .

2. Do 10 sekund po vypnutí spotřebiče se dotkněte tlačítek //.

» Na displeji časovače , na displeji levé zadní plotýnky se zobrazí „9“.

3. Dotknutím se oblasti nastavení levé zadní plotýnky nebo posunutím prstu

po ploše nastavte úroveň výkonu v rozmezí (viz Tabulka – úroveň řízení výkonu) „1“ až „9“.

4. Nastavenou úroveň potvrďte stisknutím tlačítka .

» Vaše plotýnka se vypne a začne pracovat s nastavením celkového výkonu na zvolené úrovni.

„Řízení výkonu“ obsahuje 9 různých úrovní výkonu (viz tabulka – Úroveň řízení výkonu).



Tabulka - Úroveň řízení výkonu

Úroveň řízení výkonu	Celkový výkon
1	1,2 kW
2	2,4 kW
3	3 kW
4	3,6 kW
5	4,4 kW
6	5,4 kW
7	5,7 kW
8	6,7 kW
9	7,4 kW*

i Celková hodnota výkonu pro úroveň řízení výkonu 5, 6, 7, 8, 9 je 3,6 kW u spotřebičů, které mají maximální celkovou spotřebu energie 3,6 kW.

2 - Nastavení doby zvukového signálu na konci vaření ()

Pomocí této funkce můžete nastavit požadovanou dobu signálu konce vaření plotýnky.

1. Plotýnku zapněte dotknutím se tlačítka  a vypněte ji opětovným dotknutím se tlačítka .

2. Do 10 sekund po vypnutí spotřebiče se dotkněte tlačítek //.

» Na displeji časovače se zobrazí výchozí nastavení .

3. Chcete-li nastavit zvukový signál konce vaření, dotkněte se jednou tlačítka **III**.
- » Na displeji časovače **cF2**, na displeji levé zadní plotýnky se zobrazí „2“.
4. Dotknutím se oblasti nastavení levé zadní plotýnky nebo posunutím prstu po ploše nastavte dobu zvukového signálu (viz Tabulka – Doba zvukového signálu na konci vaření) na hodnotu v rozmezí od „0“ do „3“.
5. Dotknutím se tlačítka **I** potvrďte nastavení doby zvukového signálu konce vaření.
- » Vaše plotýnka se vypne a začne pracovat s nastavením doby zvukového signálu na zvolené úrovni.

i Výchozí tovární hodnota pro nastavení doby zvukového signálu konce vaření je standardní 2. úroveň.

Tabulka – Nastavení doby zvukového signálu na konci vaření

Úroveň zvukového signálu na konci vaření	Trvání zvukového signálu na konci vaření
0	15 sekund
1	30 sekund
2	1 minuta
3	2 minuty

3- Nastavení připojení varné desky a odsavače par (cF3)

Pomocí této funkce můžete připojit varnou desku a odpařovač par, aby mohly automaticky pracovat společně.





- Plotýnku zapněte dotknutím se tlačítka **I** a vypněte ji opětovným dotknutím se tlačítka **I**.
 - Do 10 sekund po vypnutí spotřebiče se dotkněte tlačítek **☉/III/☉/III**.
- » Na displeji časovače se zobrazí výchozí nastavení **cF1**.
- Chcete-li nastavit připojení varné desky a odpařovače par, dotkněte se dvakrát tlačítka **III**.
- » Na displeji časovače **cF3**, na displeji levé zadní plotýnky se zobrazí „4“.
- Dotknutím se oblasti nastavení levé zadní plotýnky nebo posunutím prstu po ploše nastavte úroveň výkonu odpařovače par (viz Tabulka – Úroveň výkonu odpařovače par) v rozmezí od „0“ do „7“.
 - Nastavení připojení varné desky a odpařovače par potvrďte dotknutím se tlačítka **I**.
- » Vaše plotýnka se vypne a začne pracovat spolu s odpařovačem par nastaveném na zvolené úrovni.

Tabulka - Úroveň výkonu odpařovače par

Úroveň výkonu odpařovače par	Svítidlo	Odpařovač par (Vaří se pouze na jedné plotýnce)	Odpařovač par (Vaří se na 2 a více plotýnkách)	Smažení
0	vypnuto	vypnuto	vypnuto	vypnuto
1	lehké	vypnuto	vypnuto	vypnuto
2	lehké	vypnuto	L1	L1
3	lehké	L1	L1	L1
4	lehké	L1	L1	L2
5	lehké	L1	L2	L2
6	lehké	L1	L2	L3
7	lehké	L2	L2	L3

Nastavení úrovně výkonu odpařovače par nad plotýnkou

Pomocí tohoto nastavení můžete nastavit úroveň výkonu odpařovače par nad plotýnkou.

1. Dotknutím se tlačítka  plotýnku zapněte.
2. Dotkněte se tlačítka  po dobu 3 sekund.
» Kontrolka — tlačítka  zhasne.
3. Dotkněte se tlačítka , dokud nedosáhnete požadované úrovně výkonu odpařovače par.

Použití indukčních plotýnek bezpečně a efektivně

Princip fungování: Indukční ohříváč ohřívá hrnec přímo a to díky svému typickému principu fungování. To znamená, že má mnoho výhod oproti jiným typům varných desek. Funguje efektivněji a povrch plotýnek je chladnější.

Indukční varná deska je vybavena vynikajícím bezpečnostním systémem, který zajistí provoz s maximální bezpečností.

 Varné desky mohou být v závislosti na modelu vybaveny plotýnkami o průměru 145, 180, 210 a 280 mm s indukční funkcí. Díky funkci indukce každá zóna plotýnky automaticky detekuje hrnec, který je na ni umístěn. Energie je pouštěna pouze na kontaktní plochu hrnce, a tak se spotřebovává jen minimum energie.

Automatické vypnutí systému

Ovládání varné desky je vybaveno systémem automatického vypnutí. Pokud jedna nebo více varných zón plotýnky zůstane zapnutá, varná zóna plotýnky se po chvíli automaticky vypne (viz tabulka 1). V případě, že je časovač přiřazen varné zóně plotýnky, displej časovače se také vypne. Časový limit automatického vypnutí závisí na zvolené úrovni teploty. Pro tuto úroveň teploty se použije maximální provozní doba. Zónu plotýnky může uživatel po automatickém vypnutí znovu ovládat dle pokynů výše.

Tabulka 1: Doba automatického vypnutí

Úroveň teploty	Doba automatického vypnutí - hodiny
0	0
1	6
2	6
3	5
4	5
5	4
6	4
7	2
8	2
9	1
Rychlý ohřev	10 minut

I když je úroveň teploty zvýšena jako 1,2,3...19 u některých modelů, může být zvýšena takto 1,1.,2,2. ... 9. některé další modely. To se liší podle modelu spotřebiče.

Ochrana proti přehřátí

Plotýnky jsou vybaveny senzory, které zajišťují ochranu před přehřátím. V

případě přehřátí můžete pozorovat následující:

- Zóna plotýnky, která je v provozu, může být vypnuta.
- Vybraná úroveň může být snížena. To se však na displeji neprojeví.

Systém ochrany proti přetečení

Vaše varná deska je vybaven systémem ochrany proti přetečení. V případě přetečení na ovládací panel, z jakéhokoli důvodu, systém automaticky odpojí připojení napájení a varnou desku tak vypne. V tuto chvíli se na displeji zobrazí symbol „F“ .

Přesné nastavení výkonu

Indukční varná deska reaguje na vydávané příkazy okamžitě jak určuje její princip fungování. Nastavení napájení se velmi rychle mění. Můžete tak zabránit přetečení pokrmů (vody, mléka), které hrozí přetečením, a to tak, že spotřebič okamžitě vypnete.

6 Obecné informace o pečení

Tato část popisuje tipy na přípravu a pečení jídla.

Obecné varování o vaření s varnou deskou

- Nikdy neplňte pánev olejem do více než jedné třetiny. Při nahřívání oleje nenechávejte varnou desku bez dozoru. Přehřátý olej znamená nebezpečí požáru. **Nikdy se nesnažte možný oheň uhasit vodou!** Když se olej vznítí, přikryjte jej požární dekou nebo vlhkým hadrem. Vypněte varnou desku, pokud je to bezpečné, a zavolejte hasiče.

- Před smažením jídel vždy odstraňte přebytečnou vodu a pomalu vkládejte do rozehřátého oleje. Před smažením se ujistěte, že jsou mražené potraviny rozmražené.
- Při ohřevu oleje se ujistěte, že nádoba, kterou používáte, je suchá a udržujte víko otevřené.
- Doporučení týkající se vaření s úsporou energie naleznete v části "Environmentální pokyny".
- Hodnoty teploty vaření a času uvedené pro potraviny se mohou lišit v závislosti na receptu a množství. Proto důvodu jsou tyto hodnoty uvedeny jako rozsahy.

7 Údržba a péče

Všeobecné informace o čištění

⚠ Všeobecná upozornění

- Před vyčištěním produktu vyčkejte, dokud produkt vychladne. Horké povrchy mohou způsobit popáleniny!
- Nenanášejte čisticí prostředky přímo na horké povrchy. Může to způsobit trvalé skvrny.
- Spotřebič musí být po každé operaci důkladně vyčištěn a vysušen. Zbytky potravin se tak dají snadno vyčistit a zabrání se jejich spálení při pozdějším použití spotřebiče. Tím se prodlužuje životnost přístroje a snižují se často se vyskytující problémy.
- K čištění nepoužívejte parní čisticí prostředky.
- Některé čisticí prostředky nebo čisticí přípravky mohou poškodit povrch. Během čištění nepoužívejte abrazivní čisticí prostředky, čisticí prášky, čisticí krémy, odvápňovač nebo ostré předměty.
- K čištění po každém použití není zapotřebí speciální čisticí prostředek. Spotřebič očistěte mýdlem, teplou vodou a měkkým hadříkem nebo houbou a osušte suchým hadříkem z mikrovlákna.
- Ujistěte se, že jste po vyčištění jste úplně setřeli veškerou zbylou tekutinu a okamžitě vyčistěte všechny zbytky jídla, které kolem vás vystříkne během vaření.
- Nemyjte žádné části spotřebiče v myčce nádobí.

Pro varnou desku:

- Kyselé nečistoty, jako je mléko, rajčatová pasta a olej, mohou způsobit trvalé skvrny na varných deskách a součástech hořáků/plotýnek,

přetékající tekutiny vyčistěte ihned po vychladnutí varné desky vypnutím.

Inox a nerezavějící povrchy

- K čištění nerezových nebo neoxidovaných povrchů a rukojetí nepoužívejte čisticí prostředky obsahující kyselinu nebo chlór.
- Nerezový nebo Inoxový povrch může časem změnit barvu. To je normální. Po každé operaci vyčistěte čisticím prostředkem vhodným na nerezový nebo Inoxový povrch.
- Čistěte měkkým mýdlovou hadříkem a tekutým (neškrabajícím) čisticím prostředkem vhodným pro povrchy z nerezavějící oceli. Otírejte jedním směrem.
- Okamžitě bez čekání odstraňte skvrny od vápna, oleje, škrobu, mléka a bílkovin z inox-nerezového a skleněného povrchu. Skvrny mohou po delší době rezavět.

Skleněné povrchy

- Při čištění skleněných povrchů nepoužívejte škrabky z tvrdého kovu a abrazivní čisticí prostředky. Mohou poškodit povrch skla.
- Spotřebič očistěte čisticím prostředkem na nádobí, teplou vodou a hadříkem z mikrovlákna určenou pro skleněné povrchy. Osušte jej suchým hadříkem z mikrovlákna.
- Pokud po vyčištění zůstanou zbytky saponátu, otřete ho studenou vodou a osušte čistým a suchým hadříkem z mikrovlákna. Zbytky saponátu mohou přišťe poškodit povrch skla.
- Zaschlé zbytky na povrchu skla za žádných okolností nečistěte vroubkovanými noži, drátěnou vatou nebo podobnými škrábanci.
- Skvrny od vápníku (žluté skvrny) na povrchu skla můžete odstranit

komerčně dostupným odvápnovacím prostředkem, odvápnovacím prostředkem, jako je ocet nebo citrónová šťáva.

- Pokud je povrch silně znečištěn, naneste houbou na skvrnu čisticí prostředek a počkejte dlouho, dokud nebude správně fungovat. Potom povrch skla očistěte vlhkým hadříkem.
- Změna barvy a skvrny na povrchu skla jsou normální a nejde o chyby.

Plastové díly a lakované povrchy

- Plastové díly a lakované povrchy očistěte čisticím prostředkem na nádobí, teplou vodou a měkkým hadříkem nebo houbou a osušte je suchým hadříkem.
- Nepoužívejte škrabky z tvrdého kovu a drsné čisticí prostředky. Může to poškodit povrchy.
- Dbejte na to, aby klouby komponentů spotřebiče nezůstaly vlhké a saponátové. V opačném případě může na těchto spojích dojít ke korozi.

Čištění varné desky

Skleněná varná plocha

Při čištění skleněné varné plochy podle pokynů na čištění skleněných povrchů uvedených v části "Obecné informace o čištění". Pro speciální případy můžete

své čištění dokončit podle níže uvedených informací.

- Potraviný na bázi cukru, jako je tmavý krém, škrob a sirup, očistěte okamžitě, bez čekání na vychladnutí povrchu. V opačném případě může dojít k trvalému poškození skleněné varné plochy.
- Nepoužívejte čisticí prostředky na čištění, když je varná deska horká, jinak by mohlo dojít k trvalým skvrnám.

Čištění ovládacího panelu

- Při čištění panelů pomocí ovladače knoflíků otřete panel a ovladače vlhkým měkkým hadříkem a osušte suchým hadříkem. Neodstraňujte knoflíky a těsnění zespodu, abyste vyčistili ovládací panel. Může být poškozen ovládací panel a knoflíky.
- Během čištění inox panelů s knoflíkovým řízením, kolem gombíkovnepoužívejte čisticí prostředky na inox. Kontrolky kolem knoflíků mohou být vymazány.
- Dotykové ovládací panely očistěte vlhkým měkkým hadříkem a osušte suchým hadříkem. Pokud je váš produkt vybaven funkcí blokování kláves, před provedením čištění ovládacího panelu nastavte blokování kláves. V opačném případě může dojít k nesprávné detekci kláves.

8 Řešení problémů

Pokud nemůžete problém odstranit, přestože jste postupovali podle pokynů v této části, obraťte se na autorizovaný servis, technika s licenci nebo na prodejce, u kterého jste výrobek zakoupili. Nikdy se nepokoušejte opravit vadný výrobek sami.

Výrobek nefunguje.

- Síťová pojistka je vadná nebo je vypnutá. >>> *Zkontrolujte pojistky v pojistkové skříňce. V případě potřeby je vyměňte nebo znovu zapněte.*
- Výrobek není zapojen do (uzemněné) zásuvky. >>> *Zkontrolujte připojení zástrčky.*
- Tlačítka / ovládací knoflíky / dotykové plošky na ovládacím panelu nefungují.>>> *Pokud je váš výrobek vybaven funkcí uzamčení tlačítek, může být toto uzamčení aktivováno. Provedte jeho deaktivaci.*
- Po opětovném zapnutí varné desky se nerozsvítí displej. >>> *Odpojte spotřebič od jističe. Počkejte minimálně 20 sekund a poté jej znovu připojte.*
- Ochrana proti přehřátí je aktivní. >>> *Nechte varnou desku vychladnout.*
- Hrncel není vhodný.>>> *Zkontrolujte hrncel.*

Na displeji varné zóny se objeví symbol a nebo .

- Neumístili jste hrncel do aktivní varné zóny. >>> **Zkontrolujte, zda je ve varné zóně hrncel.**
- Váš hrncel není kompatibilní s indukčním vařením. >>> *Zkontrolujte, zda je hrncel kompatibilní s indukční varnou deskou.*
- Hrncel není správně vystředěn nebo spodní povrch hrnce není dostatečně široký pro varnou zónu. >>> *Vyberte dostatečně široký hrncel a řádně jej vystředte na varnou zónu.*
- Hrncel nebo varná zóna je přehřátá. >>> *Nechte je vychladnout.*

Vybraná varná zóna se během používání náhle vypne.

- Doba vaření ve vybrané varné zóně může být u konce. >>> *Můžete nastavit novou dobu vaření nebo ukončit vaření.*
- Ochrana proti přehřátí je aktivní. >>> *Nechte varnou desku vychladnout.*
- Dotykový ovládací panel může zakrývat nějaký předmět. >>> *Odstraňte předmět z panelu.*

Hrncel se nezahřeje, i když je varná zóna zapnutá.

- Váš hrncel není kompatibilní s indukčním vařením. >>> *Zkontrolujte, zda je hrncel kompatibilní s indukční varnou deskou.*
- Hrncel není správně vystředěn nebo spodní povrch hrnce není dostatečně široký pro varnou zónu. >>> *Vyberte dostatečně široký hrncel a řádně jej vystředte na varnou zónu.*

Chladič ventilátor stále pracuje, i když je varná deska vypnutá.

- Nejedná se o závadu. Chladič ventilátor bude dále pracovat, dokud teplota elektroniky ve varné desce neklesne na vhodnou teplotu.

Hluk vycházející ze sporáku během vaření

Během vaření může být ze sporáku slyšet určité zvuky. Tyto zvuky jsou způsobeny složením varné nádoby. Tyto zvuky jsou normální, nejde o poruchu a jsou součástí indukční technologie.

Možné zvuky a důvody

- **Zvuk větráku:** Sporák je vybaven ventilátorem, který se automaticky aktivuje podle teploty spotřebiče. Ventilátor má různé provozní úrovně a na různých úrovních pracuje podle teploty.
- **Níže zvuky jako provozní hluk transformátoru:** Je to způsobeno povahou indukční technologie. Když se teplo přenáší přímo na základnu varné nádoby, mohou být slyšet bzučavé zvuky, v závislosti na materiálu varné nádoby. Proto mohou být při různých nádobách slyšet různé zvuky.
- **Zvuk praskání:** Důvodem je struktura a materiál dna varné nádoby. Pokud je varná nádoba vyrobena z různých vrstev z různých materiálů, může být slyšet praskání.
- **Zvuk křučení:** Když se na vaření s různými úrovněmi vaření použijí dvě varné zóny na téže straně sporáku, můžete slyšet zvuk křučení.

Chybové kódy / důvody a možná řešení

Chybové kódy	Důvod chyby	Možné řešení
E 22 E 26	Indukční vařič je přehřátý.	Vypněte indukční sporák a počkejte, až vychladne. Chyba bude vyřešena, když teplota sporáku klesne pod dané limity.
E 46	Jedno nebo více tlačítek je stlačených déle než 10 sekund. Na ovládacím panelu zůstal nějaký předmět nebo je ovládací prvek vystaven výparům.	Problém bude vyřešen, když vezmete pryč svou ruku ze sporáku. Problém se vyřeší po vyčištění ovládacího panelu.
E 47	Nepoužili jste hrnec vhodný na indukční ohřev.	Problém bude vyřešen, když se použije hrnec vhodný na indukční ohřev.
E 1 - E 15	Chyba komunikace na indukční desce.	Indukční desku vypněte a po 30 sekundách znovu zapněte. Pokud se problém obnoví, obraťte se na autorizované obchodní zastoupení.
E 16 - E 21	Chyba čidla teploty na indukční desce.	Indukční desku vypněte a po 30 sekundách znovu zapněte. Pokud se problém obnoví, obraťte se na autorizované obchodní zastoupení.

Chybové kódy	Důvod chyby	Možné řešení
E 23 E 24	Softwarová chyba indukční varné desky.	Indukční desku vypněte a po 30 sekundách znovu zapněte. Pokud se problém obnoví, obraťte se na autorizované obchodní zastoupení.
E 25	Chyba činnosti ventilátoru na indukční desce.	Indukční desku vypněte a po 30 sekundách znovu zapněte. Pokud se problém obnoví, obraťte se na autorizované obchodní zastoupení.
E 31 - E 45	Chyba hardwaru elektronického panelu na indukční desce.	Indukční desku vypněte a po 30 sekundách znovu zapněte. Pokud se problém obnoví, obraťte se na autorizované obchodní zastoupení.
E 48 E 49 E 51	Chyba čidla na indukční desce.	Senzorové zařízení musí být kompatibilní s provozními podmínkami. Pokud se problém obnoví, obraťte se na autorizované obchodní zastoupení.
E 52 - E 57	Chyba vysoké teploty na indukční desce.	Vypněte indukční sporák a počkejte, až vychladne. Problém se vyřeší, když teplota čidla klesne pod dané limity. Pokud se problém obnoví, obraťte se na autorizované obchodní zastoupení.
FF	Některých tlačítek jste se mohli dotknout po příliš dlouhou dobu.	Je zastaveno dlouhým dotykem některého z tlačítek
	Nad řídicí jednotkou se mohl dostat hrnec na vaření.	Po zvednutí hrnce z řídicí jednotky,
	Na řídicí jednotku se mohla vylít kapalina nebo se na ni dostal nějaký pokrm.	Po vyčištění zbytků potravin/kapalin chyba zmizí.



ZÁKAZNICKÉ CENTRUM BEKO

BEKO SPÓLKA AKCYJNA, organizační složka, Bucharova 1423/6, 158 00 Praha 5 – Stodůlky

7 dní v týdnu od 8:00 do 18:00

poradí nebo pomůže vyřešit záruční, případně pozáruční opravy výrobků Beko

tel. kontakt	222 525 222
tel. kontakt	800 350 333
e-mail	zakaznickecentrum@bekosa.cz
online objednávka opravy spotřebiče	www.bekocr.cz
5 let záruky – podmínky a registrace	www.bekocr.cz

ZÁRUČNÍ PODMÍNKY ČR

- a) Platný a čitelný prodejní doklad, který obsahuje datum prodeje, model spotřebiče a označení prodejce, opravňuje uživatele využít záruku na výrobek v souladu s ustanoveními Občanského zákoníku, v platném znění.
- b) Není-li stanoveno jinak, je záruční doba na výrobek 24 měsíců. Začíná plynout ode dne převzetí věci kupujícím vyjma případu, kdy je nutné uvedení do provozu oprávněnou firmou. V tom případě začne záruční doba plynout ode dne uvedení výrobku do provozu.

Výrobky vyžadující odborné zapojení: plynové a kombinované sporáky a varné desky, dále všechny spotřebiče, které nejsou vybaveny přírodním elektrickým kabelem zakončeným vidlicí. Zapojení spotřebiče je službou hrazenou zákazníkem. Potvrzení je nutné uschovat. Dovozece nezodpovídá za poškození či škody vzniklé chybnou instalací nebo chybným zapojením výrobku.

- c) Záruka vyplývající z těchto záručních podmínek může být uplatněna pouze na území České republiky a týká se pouze a výhradně spotřebičů dovezených do ČR prostřednictvím naší společnosti, BEKO SPÓLKA AKCYJNA, organizační složka, Bucharova 1423/6, 158 00 Praha 5 – Stodůlky, která je oficiálním zastoupením značky Beko pro Českou republiku.
- d) Záruka je poskytována kupujícím (konečným spotřebitelem) v souladu se zákonem č. 634/1992 Sb., o ochraně spotřebitele v platném znění, na výrobek sloužící běžnému používání v domácnosti. Výrobek není určen k průmyslovému použití a poskytování služeb. Spotřebiče, které nejsou používány v domácnosti, nejsou předmětem záruky (hotelová, školská a restaurační zařízení, úklidové firmy atd.)
- e) Práva ze zodpovědnosti za vady výrobku se uplatňují u prodávajícího. Záruční oprava se vztahuje výhradně na závady, které vzniknou v době platnosti záruční lhůty a to výrobní vadou. Takto vzniklé závady je oprávněn odstranit pouze autorizovaný servis.

O odstranění vad výrobku v záruční lhůtě je kupující oprávněn požádat prodejce nebo **Zákaznické centrum Beko** na telefonním čísle: 222 525 222, 800 350 333 nebo online na <https://www.bekocr.cz/objednavka-opravy-spotrebice>

- f) Zákazník musí pro objednání opravy nahlásit datum zakoupení, model spotřebiče, výrobní a produktové číslo, které se nachází na výrobním štítku každého spotřebiče. Bez nahlášení těchto údajů nebude moci být požadavek zákazníka na bezplatnou opravu vyřešen. Zákazník je také dále povinen poskytnout autorizovanému servisu součinnost potřebnou k ověření existence případně odstranění reklamované vady.

- g) Při návštěvě servisního technika kupující prokáže existenci záruky předložením čitelného prodejního dokladu nebo certifikátu 5 let záruky Beko. Po provedení záruční opravy jsou autorizovaná servisní střediska nebo prodávající povinni vydat kupujícímu čitelnou kopii opravného listu nebo doklad o uplatnění práva záruky a době trvání opravy. Po dobu záruky je kupující povinen uschovávat veškeré doklady související s koupí a servisem výrobku.
- Opravní list slouží k prokázání práv kupujícího, proto je ve vlastním zájmu kupujícího si zkontrolovat před podpisem veškeré údaje. Záruční lhůta se v případech, kdy závada znemožnila používání výrobku, prodlužuje o dobu, kdy kupující uplatnil nárok na záruční opravu u autorizovaného střediska až do dne převzetí opraveného výrobku.
- h) Výrobek musí být instalován a provozován podle návodu k obsluze a platných norem. Funkce chladniček, mrazniček a jejich kombinací je zaručena při okolní teplotě od +10°C do +32°C.
- i) Touto zárukou nejsou dotčena práva kupujícího, která se ke koupí věci váží podle zvláštních právních předpisů.
- j) Společnost BEKO SPÓLKA AKCYJNA, organizační složka, Bucharova 1423/6, 158 00 Praha 5 - Stodůlky nabízí spotřebitelům na vybrané modely prodlouženou záruku vcelkové délce trvání 5 let. Předmětem této nadstandardní záruky je bezplatné odstraňování výrobních vad po dobu následujících 36 měsíců od skončení zákonné dvouleté záruční lhůty. Podmínkou získání certifikátu prodloužené záruky je splnění veškerých podmínek uvedených na www.bekocr.cz
- O odstranění vad výrobku v prodloužené záruční lhůtě je kupující oprávněn požádat Zákaznické centrum Beko na telefonním čísle: 222 525 222, 800 350 333 nebo online na <https://www.bekocr.cz/objednavka-opravy-spotrebice>
- Při opravě v rámci prodloužené záruky je uživatel povinen autorizovanému servisu předložit platný certifikát prodloužené záruky a prodejní doklad.
- k) V době trvání prodloužené záruky bude oprávněná reklamacie řešena opravou nebo dodáním náhradního dílu. V případě neodstranitelné vady zajistí dovozce přímo u zákazníka výměnu výrobku za nový. Nárok na výměnu uplatňuje zákazník po zaslání všech potřebných dokladů (platný certifikát, doklad o zakoupení, vyjádření servisního technika) na e-mail reklamace@bekosa.cz nebo poštou na adresu BEKO SPÓLKA AKCYJNA, organizační složka, Bucharova 1423/6, 158 00 Praha 5 - Stodůlky. Spotřebitel nemá právo v průběhu prodloužené záruky na vrácení kupní částky. Uplatnění práva na bezplatné odstraňování výrobních vad podléhá zde uvedeným všeobecným záručním podmínkám.

Právo na uplatnění záruky zaniká pokud:

- Není výrobek používán v souladu s návodem;
- Došlo k mechanickému poškození výrobku cizím zaviněním, při nesprávné údržbě nebo jiným zanedbáním péče o výrobek;
- Byl na výrobku proveden neodborný zásah neoprávněnou osobou;
- Plynové spotřebiče nebo spotřebiče s napájením 400V nebyly uvedeny do provozu odbornou firmou;
- Došlo k mechanickému poškození při přepravě;
- Je vada způsobená vnějšími podmínkami, jako jsou např. poruchy v elektrické síti nebo vadná bytová instalace, nevhodnými provozními podmínkami, poškození živlem;
- Je výrobek vadný z důvodu použití neoriginálního příslušenství a náhradních dílů;
- Kuchyňská linka, do které je výrobek zabudovaný, nespĺňuje potřebné technické parametry;
- Záruka se dále nevztahuje na preventivní údržbu popsanou v návodu k obsluze, popřípadě závady způsobené nevhodnou manipulací, na opotřebením vzniklé běžným používáním, na mechanické poškození skleněných a plastových komponentů;
- Záruka se nevztahuje na návštěvu technika za účelem poradenství, preventivní kontrolu stavu spotřebiče, výměnu náhradního dílu, který nevyžaduje odborný zásah, záměna směru otevírání dveří chladniček a sušiček.



Płyta kuchenna do zabudowy

Instrukcja użytkowania

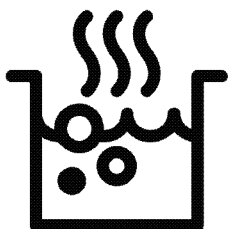

PL

Drogi kliencie,

przed użyciem produktu zapoznaj się z instrukcją obsługi.

Beko Dziękujemy za wybór urządzenia. Chcemy, aby produkt, wyprodukowany w wysokiej jakości i technologii, oferował najlepszą wydajność. Aby to zrobić, należy uważnie przeczytać niniejszą instrukcję i inną dokumentację dostarczoną z urządzeniem przed użyciem i zachować ją. Przekazując wyrób innemu użytkownikowi, należy dołączyć również niniejszą instrukcję. Należy postępować zgodnie z instrukcją, biorąc pod uwagę wszystkie informacje i ostrzeżenia w niej zawarte.

Należy przestrzegać wszystkich informacji i ostrzeżeń zawartych w instrukcji obsługi. W ten sposób będziesz chronić siebie i swój produkt przed zagrożeniami, które mogą wystąpić.

Zachowaj instrukcję obsługi. Przekazując wyrób innemu użytkownikowi, należy dołączyć również niniejszą instrukcję.

W niniejszej instrukcji obsługi stosowane są następujące symbole:



Zagrożenie, które może doprowadzić do śmierci lub obrażeń.

UWAGA Zagrożenie, które może doprowadzić do szkody materialną produktu lub jego środowiska.



Zagrożenie, które może doprowadzić do oparzenia na skutek kontaktu z gorącymi powierzchniami.



Ważne informacje lub przydatne wskazówki na temat użytkowania.



Przeczytaj instrukcję obsługi.

Niniejsze urządzenie jest zgodne z następującymi

Dyrektywami Unii Europejskiej:

- 2014/30/WE LVD (Niskie Napięcia)

- 2014/35/WE EMC (Kompatybilność Elektromagnetyczna)

Importer: Beko S.A.

ul. Puławska 366, 02-819 Warszawa



1 Instrukcje bezpieczeństwa 4

Użytkowanie	4
Bezpieczeństwo dzieci, osób wymagających szczególnego traktowania i zwierząt domowych	4
Bezpieczeństwo elektryczne	5
Zabezpieczenie podczas transportu.....	7
Bezpieczeństwo montażu	7
Bezpieczeństwo użytkowania.....	7
Ostrzeżenia dotyczące temperatury	8
Użycie akcesoriów.....	8
Bezpieczeństwo pieczenia	8
Płyta indukcyjna	9
Bezpieczeństwo konserwacji i czyszczenia	9

**2 Instrukcje dotyczące
środowiska 11**

Przepisy dotyczące odpadów.....	11
Zgodność z dyrektywą WEEE i usuwanie odpadów	11
Pozbywanie się materiałów opakowaniowych	11
Zalecenia dotyczące oszczędzania energii	11

3 Produkt 12

Wprowadzenie produktu.....	12
Wprowadzenie i użycie panelu sterowania	12
Sterowanie płytą.....	12
Ogólne informacje o płycie	13
Specyfikacje techniczne.....	14

4 Pierwsze użycie 15

Pierwsze czyszczenie.....	15
---------------------------	----

**5 Jak używać płyty kuchennej
16**

Ogólne informacje na temat użytkowania płyty	16
Panel sterowania	19

**6 Ogólne informacje dotyczące
pieczenia. 28**

Ostrzeżenia ogólne dotyczące płyty	28
--	----

7 Czyszczenie i konserwacja29

Ogólne informacje dotyczące czyszczenia	29
Czyszczenie płyty	30
Czyszczenie panelu sterowania	30

8 Rozwiązywanie problemów31

1 Instrukcje bezpieczeństwa

- Rozdział ten omawia instrukcje bezpieczeństwa, które pomogą zapobiec ryzyku uszkodzenia ciała lub mienia.
- Jeśli produkt zostanie przekazany innej osobie lub używany z drugiej ręki, instrukcja obsługi, oznakowanie, inne ważne dokumenty i akcesoria powinny zostać dostarczone wraz z produktem.
- Nasza firma nie ponosi odpowiedzialności za jakiegokolwiek szkody, które mogą wystąpić w wyniku nieprzestrzegania niniejszej instrukcji.
- Nieprzestrzeganie niniejszej instrukcji spowoduje utratę gwarancji.
- ⚠ Prace instalacyjne i naprawcze należy zawsze zlecać producentowi, autoryzowanemu serwisowi lub osobie wskazanej przez importera.
- ⚠ Używaj tylko oryginalnych części zamiennych i akcesoriów.
- ⚠ Nie należy naprawić lub wymienić żadnych części

urządzenia, chyba że określono to jasno w instrukcji obsługi.

- ⚠ Nie wolno modyfikować urządzenia.

⚠ Użytkowanie

- Ten produkt jest przeznaczony do użytku domowego. Nie jest przeznaczony do użytku komercyjnego.
- Nie wolno używać produktu w ogrodach, na balkonach lub w innych miejscach na zewnątrz. Urządzenie jest przeznaczone do użytku w kuchniach domowych i dla personelu w sklepach, biurach i innych miejscach pracy.
- **OSTRZEŻENIE:** Produkt powinien być używany wyłącznie do gotowania. Nie należy go używać do innych celów, takich jak ogrzewanie pomieszczenia.

⚠ Bezpieczeństwo dzieci, osób wymagających szczególnego traktowania i zwierząt domowych

- Niniejszy sprzęt może być użytkowany przez dzieci w

- wieku co najmniej 8 lat i przez osoby o obniżonych możliwościach fizycznych, umysłowych i osoby o braku doświadczenia i znajomości sprzętu, jeżeli zapewniony zostanie nadzór lub instruktaż odnośnie użytkowania sprzętu w bezpieczny sposób, tak aby związane z tym zagrożenia były zrozumiałe.
- Dzieciom nie wolno używać urządzenia do zabawy. Czyszczenia i konserwacji nie mogą wykonywać dzieci bez nadzoru.
 - Niniejszy sprzęt może być użytkowany przez osoby o obniżonych możliwościach fizycznych, zmysłowych i umysłowych (w tym dzieci), jeżeli zapewniony zostanie nadzór lub instruktaż odnośnie użytkowania sprzętu w bezpieczny sposób.
 - Dzieci nie należy pozostawiać bez opieki, aby mieć pewność, że nie będą się one bawić urządzeniem.
 - Produkty elektryczne są niebezpieczne dla dzieci i zwierząt domowych. Dzieci i zwierzęta nie mogą bawić się, wspinać się na urządzenie ani wchodzić do niego.
 - Nie wolno kłaść na urządzeniu przedmiotów, do których mogą dosięgnąć dzieci.
 - Rączki garnków i patelni należy ustawić z boku tak, aby dzieci nie mogły ich złapać i się oparzyć.
 - **OSTRZEŻENIE:** Podczas użytkowania powierzchnie produktu są gorące. Trzymaj dzieci z dala od urządzenia.
 - Trzymaj materiał użyty do opakowania z dala od dzieci. Ryzyko obrażeń i uduszenia.
 - (Jeśli twój produkt ma wtyczkę) Ze względu na bezpieczeństwo dzieci należy wyjąć wtyczkę z gniazdka i uniemożliwić działanie produktu przed utylizacją.



Bezpieczeństwo elektryczne

- Urządzenie podłączyć do uziemionego gniazdka chronionego bezpiecznikiem odpowiadającym prądowi wskazanemu na tabliczce znamionowej. Instalację uziemienia należy zlecić wykwalifikowanemu elektrykowi. Nie używać produktu bez uziemienia zgodnie z

lokalnymi/krajowymi przepisami.

- Wtyczka lub połączenie elektryczne produktu powinny znajdować się w łatwo dostępnym miejscu (z dala od płomienia). Jeśli nie jest to możliwe, powinien istnieć mechanizm (bezpiecznik, wyłącznik, przełącznik itp.) w instalacji elektrycznej, do której produkt jest podłączony, zgodnie z przepisami elektrycznymi i oddzielając wszystkie bieguny od sieci.
- Produktu nie wolno podłączać do gniazdka podczas montażu, naprawy i transportu.
- Urządzenie podłączyć produkt do gniazdka, które spełnia wartości napięcia i częstotliwości podane na tabliczce znamionowej.
- (Jeśli Twój produkt nie ma przewodu zasilającego) Należy używać wyłącznie kabla połączeniowego określonego w rozdziale „Specyfikacje techniczne”.
- Nie należy blokować przewodu zasilającego pod i za produktem. Nie umieszczaj ciężkich

przedmiotów na przewodzie zasilania. Przewód zasilający nie powinien być zgięty, zgnieciony ani stykać się z żadnym źródłem ciepła.

- Używać tylko oryginalnego kabla. Nie wolno używać przeciętych lub uszkodzonych kabli lub przedłużaczy.
 - Jeśli przewód zasilający jest uszkodzony, musi zostać wymieniony przez producenta, autoryzowany serwis lub osobę wskazaną przez firmę importującą, aby zapobiec możliwym zagrożeniom.
- (Jeśli twój produkt ma wtyczkę)
- Nie należy podłączać urządzenia do gniazdka, które jest luźne, wyszło, jest zepsute, brudne, oleiste, istnieje ryzyko kontaktu z wodą (na przykład woda, która może ściekać z blatu).
 - Nie wolno dotykać wtyczki mokrymi rękami! Nie wolno trzymać za przewód podczas odłączania.
 - Należy upewnić się, że wtyczka produktu jest prawidłowo podłączona do gniazdka, aby uniknąć wyładowania łukowego.

Zabezpieczenie podczas transportu

- Przed transportem odłącz urządzenie od sieci.
- Aby przetransportować urządzenie należy owinąć je folią bąbelkową lub grubym kartonem i mocno okleić. Produkt należy szczelnie zabezpieczyć za pomocą taśmy, aby wyjmowane lub ruchome części produktu i sam produkt zabezpieczyć przed uszkodzeniem.
- Sprawdź ogólny wygląd produktu pod kątem uszkodzeń, które mogły wystąpić podczas transportu.

Bezpieczeństwo montażu

- Przed zamontowaniem urządzenia należy sprawdzić czy nie posiada uszkodzeń. Jeśli produkt jest uszkodzony nie wolno go zamontować.
- Nie montować urządzenia w pobliżu źródeł ciepła (grzejniki, piece itp.).
- Wszystkie kanały wentylacyjne muszą pozostać otwarte.

Bezpieczeństwo użytkowania

- Po każdym użyciu należy upewnić się, że urządzenie jest wyłączone.
- Jeśli produkt nie jest używany przez dłuższy czas należy odłączyć go od zasilania lub wyłączyć bezpiecznik.
- Nie wolno używać wadliwego lub uszkodzonego urządzenia. Jeśli urządzenie jest uszkodzone należy odłączyć je od zasilania elektrycznego/gazu i skontaktować się z autoryzowanym serwisem.
- **OSTRZEŻENIE:** Jeżeli powierzchnia jest pęknięta, wyłączyć kuchenkę, aby uniknąć zagrożenia porażeniem prądem elektrycznym.
- Nie wolno wchodzić na produkt, aby dosięgnąć do innego przedmiotu lub z jakiegokolwiek innego powodu.
- Nie wolno korzystać z urządzenia, gdy jest się pod wpływem narkotyków lub alkoholu.
- Przedmioty łatwopalne przechowywane w strefie

pieczenia mogą się zapalić. Nigdy wolno przechowywać przedmiotów łatwopalnych w strefie pieczenia.

- Żeliwo, aluminium lub naczynia kuchenne z uszkodzonymi/szorstkimi dolnymi częściami mogą doprowadzić do zarysowania szklanej powierzchni. Podczas wyjmowania naczyń należy podnosić pojemniki, nie przesuwać po powierzchni.
- Tworzące się z powodu wilgoci na powierzchni płyty grzejnej lub na dnie naczynia ciśnienie pary może powodować przesuwanie się naczyń. Dlatego upewnij się, że powierzchnia płyty i dno garnków są zawsze suche.
- Urządzenie nie nadaje się do użytku z pilotem zdalnego sterowania lub zegarem zewnętrznym.

Ostrzeżenia dotyczące temperatury

- **OSTRZEŻENIE:** Podczas pracy urządzenia odsłonięte części będą gorące. Nie dotykać urządzenia i elementów grzejnych. Dzieci poniżej 8 roku życia nie

powinny zbliżać się do urządzenia bez nadzoru osoby dorosłej.

- Nie wolno umieszczać łatwopalnych/wybuchowych materiałów w pobliżu urządzenia, ponieważ jego krawędzie będą gorące podczas pracy.
- **OSTRZEŻENIE:** Zagrożenie pożarowe: Nie stawiaj niczego na powierzchniach do gotowania.

Użycie akcesoriów

- **OSTRZEŻENIE:** Używaj tylko osłon płyty zaprojektowanych przez producenta danego sprzętu kuchennego lub wskazanych przezeń w instrukcji obsługi jako odpowiednie, lub osłon związanych z tym sprzętem. Użycie niewłaściwych osłon może powodować wypadki.

Bezpieczeństwo pieczenia

- **OSTRZEŻENIE:** Należy przestrzegać zasad pieczenia. Należy przestrzegać krótkoterminowych procesów pieczenia..
- **OSTRZEŻENIE:** Smażenie na kuchenke w tłuszczu lub

oleju bez dozoru może być niebezpieczne i może doprowadzić do pożaru. NIE próbuj gasić ognia wodą, ale wyłącz kuchenkę, a następnie stłum płomień, np. pokrywką lub kocem gaśniczym.

- Zachowaj ostrożność podczas dodawania alkoholu do potraw. Alkohol odparowuje w wysokich temperaturach i może zapalić się pod wpływem gorących powierzchni, powodując pożar.



Płyta indukcyjna

- Płyty grzejne wyposażone są w technologię "indukcyjną". Zapewniająca oszczędność czasu i pieniędzy indukcyjna płyta grzejna musi być używana z garnkami odpowiednimi do gotowania indukcyjnego. w przeciwnym razie nie będzie działać. Aby uzyskać szczegółowe informacje, zobacz sekcję „Wybór naczynia”.
- Ponieważ indukcyjne płyty grzejne wytwarzają pole magnetyczne, mogą mieć szkodliwy wpływ na osoby używające pomp

insulinowych lub rozruszników serca.

- Po użyciu wyłącz płytę na panelu sterowania, nie polegaj na czujniku garnka.
- Metalowe przedmioty, takie jak noże, widelce, łyżki i pokrywki nie powinny być umieszczane na powierzchni płyty, ponieważ mogą się nagrzać.
- Metalowe przedmioty przechowywane w szufladach pod płytą mogą bardzo się nagrzewać podczas długiego i intensywnego użytkowania. Nie przechowuj metalowych przedmiotów w szufladach pod płytą grzejną.
- Nie umieszczaj na płycie indukcyjnej produktów elektronicznych, takich jak telefony komórkowe, tablety, komputery. Twój produkt może być uszkodzony.



Bezpieczeństwo konserwacji i czyszczenia

- Przecz czyszczeniem produktu należy poczekać, aż ostygnie. Gorące powierzchnie mogą powodować oparzenia!

- Nie wolno myć produktu, spryskując go lub polewając wodą! Ryzyko porażenia prądem!
- Nie czyścić produktu za pomocą odkurzaczy parowych, ponieważ może to spowodować porażenie prądem.
- Sól, resztki cukru na dnie naczyń lub drobinki na powierzchni szyby mogą powodować zarysowanie i pęknięcie szkła. Przed umieszczeniem naczynia należy upewnić, że spód jest czysty. Powierzchnię szklano-ceramiczną należy utrzymywać w czystości.

2 Instrukcje dotyczące środowiska

Przepisy dotyczące odpadów Zgodność z dyrektywą WEEE i usuwanie odpadów



Niniejszy wyrób jest zgodny z dyrektywą Parlamentu Europejskiego i Rady (2012/19/WE). Wyrób ten oznaczony jest symbolem klasyfikacji zużytych urządzeń elektrycznych i elektronicznych (WEEE).

Wyrób ten wykonano z części i materiałów wysokiej jakości, które mogą być odzyskane i użyte jako surowce wtórne. Po zakończeniu użytkowania nie należy pozbywać się go razem z innymi odpadkami domowymi. Należy przekazać go do punktu zbiórki urządzeń elektrycznych i elektronicznych na surowce wtórne. Aby dowiedzieć się, gdzie jest najbliższy taki punkt, prosimy skonsultować się z władzami lokalnymi. Odpowiednie postępowanie ze użytym sprzętem zapobiega potencjalnym konsekwencjom dla środowiska naturalnego i ludzkiego zdrowia.

Zgodność z dyrektywą RoHS:

Niniejszy wyrób jest zgodny z dyrektywą Parlamentu Europejskiego i Rady RoHS (Ograniczenie użycia substancji niebezpiecznych) (2011/65/WE). Nie zawiera szkodliwych i zakazanych materiałów, podanych w tej dyrektywie.

Pozbywanie się materiałów opakowaniowych

- Materiały opakowaniowe są niebezpieczne dla dzieci. Należy trzymać je w bezpiecznym miejscu, niedostępne dla dzieci. Opakowanie tego wyrobu wyprodukowano z surowców wtórnych. Należy odpowiednio się ich pozbywać i sortować je zgodnie z instrukcjami gospodarki surowcami wtórnymi. Nie należy ich wyrzucać razem ze zwykłymi odpadkami domowymi.

Zalecenia dotyczące oszczędzania energii

Informacje na temat efektywności energetycznej zgodnie z EU 66/2014 można znaleźć na karcie produktu dołączonej do produktu. Poniższe wskazówki pomogą używać produktu w sposób ekologiczny i energooszczędny:

- Rozmroź zamrożone jedzenie przed gotowaniem.
- Wyłącz piekarnik na 5-10 minut przed końcem pieczenia, by wykorzystać skumulowane ciepło. W ten sposób zaoszczędzisz do 20% energii.
- Używaj garnków/patelni o rozmiarze i pokrywce odpowiednich do płyty grzejnej. Zawsze wybieraj odpowiedni rozmiar garnka do potrawy. Więcej energii jest zużywanej do foremek o niewłaściwym rozmiarze.
- Utrzymuj w czystości powierzchnie do gotowania i dna garnków. Brud ogranicza przenoszenie ciepła między strefą gotowania a dnem garnka.

3 Produkt

Wprowadzenie produktu

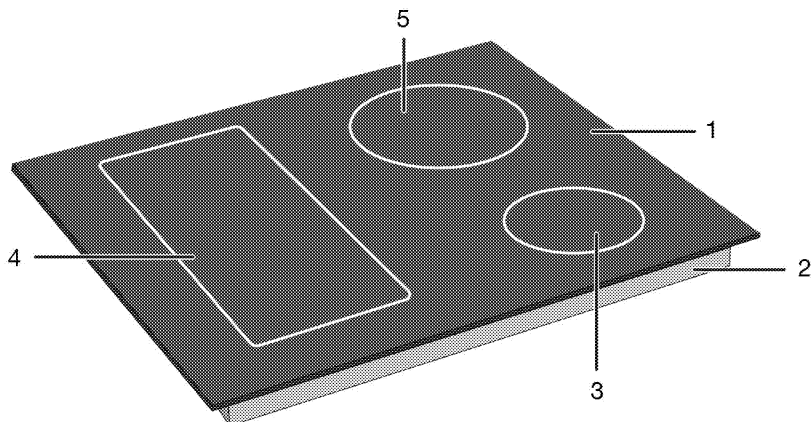

- 1 Szklana powierzchnia do gotowania
- 2 Dolna obudowa
- 3 Indukcyjna strefa gotowania
- 4 Indukcyjna strefa gotowania
- 5 Indukcyjna strefa gotowania

Wprowadzenie i użycie panelu sterowania

W tej części można znaleźć przegląd i podstawowe zastosowania panelu sterowania produktu. Mogą występować różnice w rysunkach i niektórych funkcjach w zależności od modelu.

Sterowanie płytą

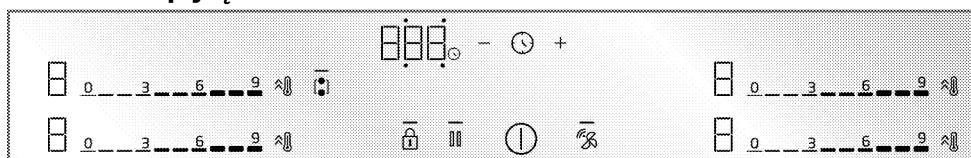

Przyciski i symbole

- : Kontrolka informująca o naciśnięciu odpowiedniego przycisku
- ⓘ : Klawisz włączania/wyłączania
- 🔒 : Symbol blokady przycisków
- 🔥 : Przycisk kombinacji stref gotowania z szeroką powierzchnią
- 🔥 : Przycisk szybkiego nagrzewania/Przycisk ustawienia przyspieszenia (booster)

- 🔒 : Przycisk blokady czyszczenia
- 🕒 : Przycisk czasu
- ⊕ : Przycisk wydłużenia czasu
- ⊖ : Przycisk skrócenia czasu
- 🔥 : Przycisk połączenia płyty z okapem Hob-Hood *

* Różni się w zależności od modelu produktu. Może nie być dostępny w Twoim produkcie.

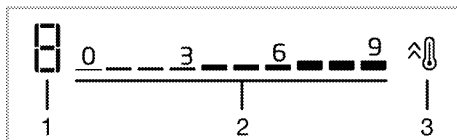

Wyświetlacz strefy gotowania

- 1 Wskaźnik temperatury odpowiedniej strefy gotowania
- 2 Obszar ustawiania poziomu temperatury
- 3 Przycisk szybkiego nagrzewania/Przycisk ustawienia przyspieszenia (booster)

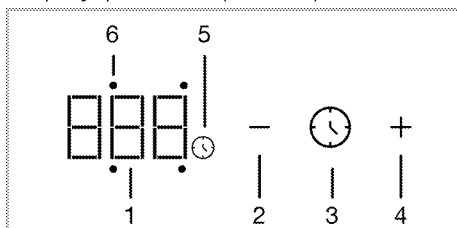

Wyświetlacz timera

- 1 Wskaźnik programatora czasowego.
- 2 Przycisk skrócenia czasu
- 3 Przycisk czasu
- 4 Przycisk wydłużenia czasu
- 5 Symbol timera
- 6 Dioda LED aktywności timera odpowiedniej strefy

Ogólne informacje o płycie

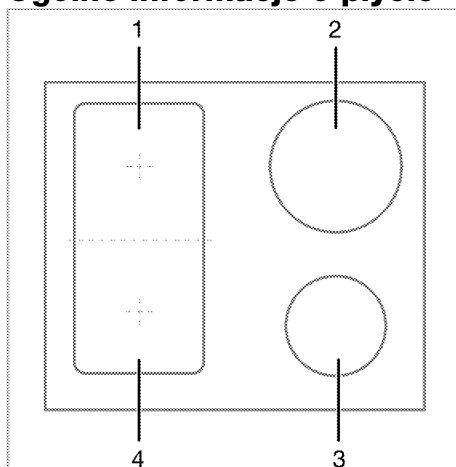

- 1 Lewy tylny - Indukcyjna strefa gotowania
- 2 Prawy tylny - Indukcyjna strefa gotowania
- 3 Prawy przedni - Indukcyjna strefa gotowania
- 4 Lewy przedni - Indukcyjna strefa gotowania

Twoja płyta jest wyposażona w płyty grzejne o dużej powierzchni (powierzchnie Flexi). Powierzchnię grzewczą można obsługiwać jako niezależne od siebie płyty. Możesz aktywować funkcję łączoną dla tych stref i zmienić je w jedną powierzchnię do gotowania dla dużych garnków. Używanie odpowiednich garnków dla tych pól i funkcji kombinacji opisano w rozdziale „Jak korzystać z płyty”.

Specyfikacje techniczne

Ogólne specyfikacje

Wymiary zewnętrzne produktu (wysokość/szerokość/głębokość)	45,2 mm*/590 mm/520 mm
Wymiary montażowe płyty (wysokość/szerokość/głębokość)	560 (+2) mm /490 (+2) mm
Napięcie / Częstotliwość	1N~ 220-240 V/2N~ 380-415 V ;50/60 Hz
Typ i przekrój kabla zastosowany/odpowiedni do urządzenia	min. H05V2V2-F 5 x 1,5 mm ²
Całkowite zużycie energii	max. 7,4 kW

Painiki

Lewy tylny	Indukcyjna strefa gotowania
Wymiary	180 mm
Zasilanie	2200 W / Booster: 3100 W
Lewy przedni	Indukcyjna strefa gotowania
Wymiary	180 mm
Zasilanie	2200 W / Booster: 3100 W
Prawy przedni	Indukcyjna strefa gotowania
Wymiary	145 mm
Zasilanie	1500 W / Booster: 2200 W
Prawy tylny	Indukcyjna strefa gotowania
Wymiary	210 mm
Zasilanie	2400 W / Booster: 3700 W

* Wysokość płyty określona w tabeli jest wysokością podstawy produktu.

- i** W celu poprawy jakości produktu specyfikacje techniczne mogą ulec zmianie bez uprzedniego powiadomienia.
- i** Rysunki w niniejszej instrukcji są schematyczne i mogą nie pasować dokładnie do konkretnego produktu.
- i** Wartości podane na etykietach produktu lub w dołączonej do nich dokumentacji są uzyskiwane w warunkach laboratoryjnych zgodnie z odpowiednimi normami. W zależności od warunków operacyjnych i środowiskowych produktu wartości te mogą się różnić.

4 Pierwsze użycie

Przed rozpoczęciem korzystania z produktu zaleca się wykonanie następujących czynności.

Pierwsze czyszczenie

1. Usunąć wszystkie materiały opakowania.
2. Wytrzeć powierzchnie produktu wilgotną szmatką lub gąbką i wytrzeć szmatką.

UWAGA Pewne detergenty lub środki czyszczące mogą uszkodzić powierzchnię. Nie używaj agresywnych detergentów, proszku/mleczka do czyszczenia, ani żadnych ostrych przedmiotów.

UWAGA W trakcie pierwszego uruchomienia przez parę godzin mogą się wydzielać dym i zapach. Jest to całkiem normalne. Zadbaj o dobrą wentylację kuchni i pozbądź się dymu i zapachu. Nie wdychać bezpośrednio powstającego dymu i zapachu.

5 Jak używać płyty kuchennej

Ogólne informacje na temat użytkowania płyty

Ostrzeżenia ogólne:

- Nie pozwól, aby na płytę grzejną spadły żadne przedmioty. Nawet małe przedmioty, takie jak solniczki, mogą uszkodzić płytę. Nie używaj pękniętych płyt kuchennych. Woda może przedostać się przez te pęknięcia i spowodować zwarcie. Jeśli powierzchnia jest w jakikolwiek sposób uszkodzona (np. widoczne pęknięcia), najpierw wyłącz bezpiecznik, a następnie wezwij autoryzowany serwis w celu odłączenia produktu, aby zmniejszyć ryzyko porażenia prądem.
- Nie stawiaj na płycie garnków/patelni, które są krzywe lub łatwo się przechylają.
- Nie podgrzewaj pustych garnków/patelni. Zarówno garnki, jak i urządzenie mogą ulec zniszczeniu.
- Po zakończeniu gotowania zawsze wyłączaj palniki.
- Korzystanie z płyt bez garnków/patelni może uszkodzić urządzenie. Po zakończeniu gotowania zawsze wyłączaj płyty.
- Po każdym użyciu powierzchnia do gotowania będzie gorąca, dlatego nie stawiaj plastikowych garnków / patelni na powierzchni do gotowania. Należy natychmiast wytrzeć resztki stopionego materiału.
- Nagłe zmiany temperatury na szklanej powierzchni do gotowania mogą spowodować uszkodzenie, należy uważać, aby nie rozlać zimnych płynów podczas gotowania.
- W garnkach/patelni należy umieścić odpowiednią ilość żywności.

Zapobiega to wylewaniu się żywności z garnków/patelni i nie trzeba ich dodatkowo czyścić.

- Pokrywek garnków i patelni nie wolno kłaść na palnikach/strefach gotowania.
- Garnki należy umieścić na środku palnika/strefy gotowania. Aby postawić garnek na innym palniku/strefie należy podnieść go i umieścić na wybranym palniku. Nie należy przesuwac garnka po palniku.

Jak działa płyta indukcyjna?

Płyta indukcyjna jest jak otwarty obwód. Obwód zamyka się, gdy postawione zostaną na nim garnki / patelnie przystosowane do gotowania indukcyjnego, a układ elektroniczny pod szklaną powierzchnią generuje pole magnetyczne. Metalowa podstawa garnków / patelni jest podgrzewana poprzez pobieranie energii z tego pola magnetycznego. W ten sposób ciepło nie jest wytwarzane na powierzchni płyty, ale bezpośrednio na garnkach/patelniach. Szklana powierzchnia nagrzewa się dzięki garnkom/patelni.

Zalety gotowania na płycie indukcyjnej

Zaletą płyt indukcyjnych jest przekazywanie ciepła bezpośrednio do garnków/patelni.

- Oznacza to, że potrawy, które wyleją się podczas gotowania, nie palą się szybko, ponieważ szklana powierzchnia do gotowania nie jest bezpośrednio podgrzewana. Ułatwia to również czyszczenie.
- Ciepło wytwarzane bezpośrednio do garnków/patelni pozwala na szybsze gotowanie. Dzięki temu, w porównaniu z innymi typami płyt

kuchennych, oszczędzany jest nie tylko czas, ale i energia.

- Wytwarzanie ciepła bezpośrednio do garnków/patelni gwarantuje, że zostaje ono zatrzymane, a tym samym gotowanie jest bardziej wydajne.
- Dodatkowo ciepło wytwarzane bezpośrednio do garnków/patelni oraz to, że powierzchnia nie nagrzewa się po zdjęciu naczyń, zapewnia bezpieczniejsze użytkowanie i zapobiega możliwym wypadkom podczas gotowania.

W celu zapewnienia

bezpieczeństwa użytkownika:

- W przypadku używania garnków/patelni z nieprzywierającą powierzchnią, które są pokryte niewielką warstwą oleju lub do których nie stosuje się oleju (teflon), nie należy ustawiać wysokiego płomienia.
- Szklana powierzchnia do gotowania nie nadaje się do umieszczania na niej przedmiotów lub jako deska do krojenia.
- Nie umieszczaj na płycie metalowych przedmiotów, takich jak sztućce lub pokrywki garnków, ponieważ mogą się nagrzać.
- Nie używaj folii aluminiowej do gotowania. Nie umieszczaj na polu grzejnym żywności zawiniętej w folię aluminiową.
- Podczas gotowania przedmioty magnetyczne, takie jak karty kredytowe lub taśmy, należy trzymać z dala od płyty.
- Jeśli pod płytą znajduje się piekarnik, który jest używany, to czujniki na płycie mogą zmniejszyć poziom mocy gotowania lub wyłączyć płytę.
- Płyta jest wyposażona w automatyczny system wyłączania. Szczegółowe informacje o tym systemie znajdują się w kolejnych

rozdziałach. W przypadku garnków z cienkim dnem należy zachować ostrożność, ponieważ dno nagrzewa się bardzo szybko przez co może się stopić i uszkodzić powierzchnię gotowania oraz urządzenie nim włączyć się automatyczny system wyłączania.

Garnki/patelnie

Należy używać ferromagnetycznych garnków/patelni o wysokiej jakości, które są opatrzone etykietą lub ostrzeżeniem, że nadają się do używania na płycie indukcyjnej. Im wyższa zawartość żelaza, tym lepsza wydajność garnków/patelni. Średnica dna garnków / patelni do gotowania powinna odpowiadać strefie indukcyjnej. Sugerowane wymiary podano poniżej.

Odpowiednie garnki/patelnie:

- Garnki/patelnie żeliwne
- Garnki/patelnie emaliowane
- Garnki / patelnie ze stali i stali nierdzewnej (z etykietą lub ostrzeżeniem, że mogą być używane na kuchni indukcyjnej)

Nieodpowiednie garnki/patelnie:

- Garnki/patelnie aluminiowe
- Garnki/patelnie miedziane
- Garnki/patelnie z mosiądzu
- Garnki/patelnie ze szkła
- Ceramika
- Ceramika i porcelana

Zalecenia:

- Używaj wyłącznie garnków/patelni z płaskim dnem. Nie używaj garnków/patelni z wypukłym lub wklęsłym dnem.

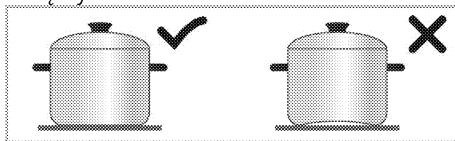

- Używać garnków/patelni tylko z grubym, odpowiednim do indukcji

dnem. W przypadku garnków z cienkim dnem należy zachować ostrożność, ponieważ dno nagrzewa się bardzo szybko przez co może się stopić i uszkodzić powierzchnię gotowania oraz urządzenie nim włączyć się automatyczny system wyłączania. Ostre krawędzie mogą uszkodzić powierzchnię.

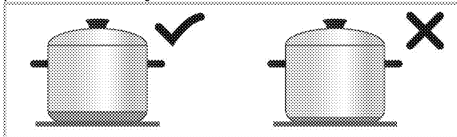

- Dna niektórych garnków/patelni mają mniejsze pole ferromagnetyczne niż ich rzeczywista średnica. Tylko ten obszar jest ogrzewany przez płytę. Dlatego ciepło nie jest równomiernie rozprowadzane, a wydajność gotowania spada. Ponadto takie garnki/patelnie mogą nie zostać wykryte przez duże płyty indukcyjne. W związku z tym płyta powinna zostać wybrana zgodnie z wielkością pola ferromagnetycznego.

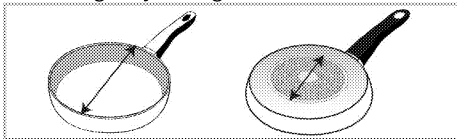

- Niektóre garnki/patelnie mają podstawę zawierającą materiały nieferromagnetyczne, np. aluminium. Tego typu garnki/patelnie mogą nie nagrzewać się dostatecznie lub mogą w ogóle nie zostać wykryte przez płytę indukcyjną. W niektórych przypadkach może pojawić się ostrzeżenie o złym garnku/patelnie.

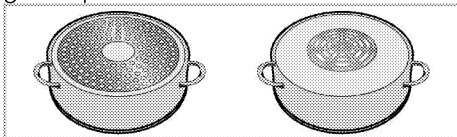

Test garnków/patelni

Sprawdź, czy Twój garnek nadaje się do płyty indukcyjnej, korzystając z poniższych metod.

1. Jeśli w podstawie garnka znajduje się magnes oznacza to, że nadaje się do płyt indukcyjnych.
2. Jeśli symbol "□" i "□" lub "□" nie miga po postawieniu garnka na płycie i jej włączeniu oznacza to, że nadaje się do płyt indukcyjnych.

Zalecane rozmiary garnków/patelni

Średnica strefy gotowania - mm	Średnica naczynia - mm
145	min. 100 - max 145
180	min. 100 - max 180
210	min. 140 - max 210
240	min. 140 - max 240
280	min. 125 - max 280
320	min. 125 - max 320
Strefa gotowania z szeroką (flexi) powierzchnią	Szerokość 230 - Długość 390

Wykrywanie garnków/patelni do gotowania przez płyty indukcyjne zależy od średnicy i materiału ferromagnetycznego w ich podstawie. Aby zapewnić wykrywanie garnków/patelni oraz wydajne gotowanie, garnki/patelnie należy dobierać zgodnie z rozmiarem płyty. Rozmiary garnków/patelni zalecanych dla rozmiarów płyt kuchennych podano powyżej.

Zachowanie wrzenia może się różnić w zależności od typu garnka, wielkości garnka i wielkości strefy gotowania. Aby uzyskać bardziej jednorodny charakter wrzenia, można zastosować strefę gotowania o jeden stopień większą. Korzystanie z większej strefy gotowania nie powoduje marnowania energii na płytach indukcyjnych, ponieważ ciepło jest wytwarzane tylko w odpowiednim obszarze garnka.

Automatyczne wykrywanie garnków/patelni

Po umieszczeniu na płycie dowolnych garnków/patelni odpowiednich dla płyty indukcyjnej, płyta automatycznie wykrywa, na której płycie znajdują się garnki/patelnie, i wyświetla instrukcje na panelu sterowania.

Strefa gotowania z szeroką (flexi) powierzchnią

Płyta jest wyposażona w strefy o szerokich (flexi) powierzchniach. Strefę można obsługiwać jako niezależną od siebie płytę dla mniejszych garnków/patelni. Możesz aktywować funkcję łączoną dla tych stref i zmienić je w jedną powierzchnię do gotowania dla dużych garnków.

Jako dwie niezależne strefy gotowania

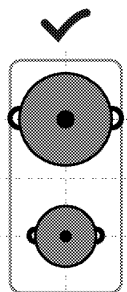

Strefy grzejne o dużej powierzchni mają dwie strefy gotowania, z przodu i z tyłu. Możesz używać je jako dwie niezależne strefy gotowania dla różnych poziomów temperatury z dwoma różnymi garnkami/patelniami. Garnki/patelnie należy umieścić na środku poszczególnych stref.

Jako dwie niezależne strefy gotowania

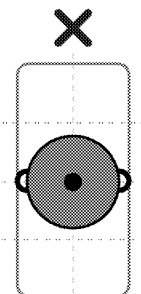

Aby gotować z użyciem jednego garnka/patelni, należy umieścić go na środku przedniej lub tylnej strefy grzejnej. Nie umieszczaj garnków/patelni na środku strefy gotowania.

Jako pojedyncza strefa gotowania

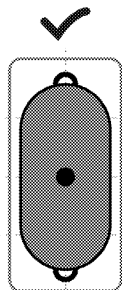

W przypadku korzystania z dużych garnków/patelniach, umieść naczynie tak, aby zakrywało środki obu stref i znajdowało się na środku.

Panel sterowania

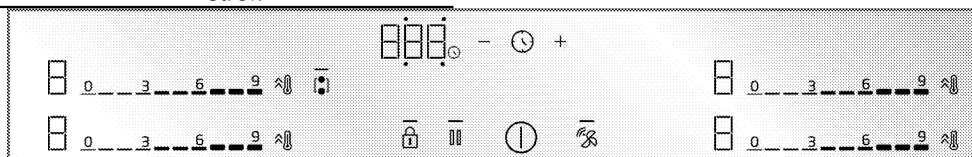

Przyciski i symbole

- : Kontrolka informująca o naciśnięciu odpowiedniego przycisku
- ⓘ : Klawisz włączania/wyłączania
- 🔒 : Symbol blokady przycisków
- ☰ : Przycisk kombinacji stref gotowania z szeroką powierzchnią
- ⏩ : Przycisk szybkiego nagrzewania/Przycisk ustawienia przyspieszenia (booster)
- 🔒 : Przycisk blokady czyszczenia
- 🕒 : Przycisk czasu
- ⊕ : Przycisk wydłużenia czasu
- ⊖ : Przycisk skrócenia czasu
- 🔌 : Przycisk połączenia płyty z okapem Hob-Hood *

* Różni się w zależności od modelu produktu. Może nie być dostępny w Twoim produkcie.

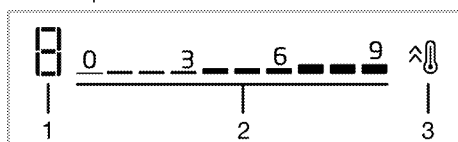

Wyświetlacz strefy gotowania

- 1 Wskaźnik temperatury odpowiedniej strefy gotowania
- 2 Obszar ustawiania poziomu temperatury
- 3 Przycisk szybkiego nagrzewania/Przycisk ustawienia przyspieszenia (booster)

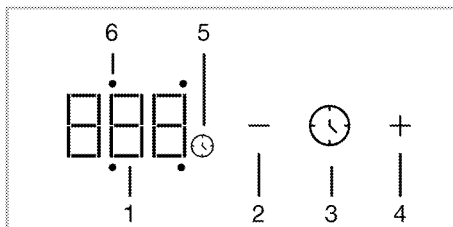

Wyświetlacz timera

- 1 Wskaźnik programatora czasowego.
- 2 Przycisk skrócenia czasu
- 3 Przycisk czasu
- 4 Przycisk wydłużenia czasu
- 5 Symbol timera
- 6 Dioda LED aktywności timera odpowiedniej strefy

Ostrzeżenia ogólne dotyczące panelu sterowania

- i** Urządzeniem steruje się za pomocą dotykowego panelu sterowania. Każde działanie wykonane na dotykowym panelu sterowania jest potwierdzane sygnałem dźwiękowym.
- i** Panel sterowania powinien być zawsze czysty i suchy. Wilgotna i brudna powierzchnia może powodować problemy w działaniu funkcji.
- i** Jeśli w ciągu 20 sekund nie zostanie wykonana żadna operacja, płyta automatycznie powraca do trybu gotowości.
- i** Ze względów bezpieczeństwa urządzenie wyświetli ostrzeżenie „FF”, jeśli dowolny przycisk (🔒 przycisk) zostanie przytrzymany przez dłuższy czas.
- i** Zaświeci się — na aktywowanych lub wybranych przyciskach.

Włączanie płyty

1. Naciśnij  na panelu sterowania.
» Płyta jest gotowa do użycia.

Wyłączanie płyty

1. Naciśnij  na panelu sterowania.
» Płyta wyłącza się i powraca do trybu gotowości.

Wskaźnik pozostałego ciepła

Na panelu sterowania znajduje się wskaźnik ciepła dla każdej strefy płyty. Wskaźnik pokazuje, że płyta jest nadal gorąca, gdy jest wyłączona. Nie dotykaj płyt dopóki wskaźnik pozostałego ciepła nie zniknie.

Symbol	Opis
H	Wysoka temperatura
h	Niska temperatura

-  W przypadku awarii zasilania, wskaźnik pozostałego ciepła nie zapala się i nie ostrzega użytkownika przed gorącymi płytami.

Włączanie płyt (strefy grzewczej) i ustawianie poziomu temperatury

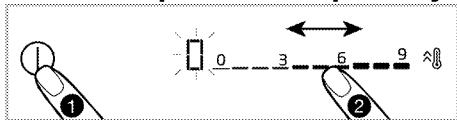

1. Włącz płytę, dotykając przycisku  **1**.
» Na wyświetlaczach stref pojawi się symbol „0”.
 2. W zależności od tego, którą strefę chcesz włączyć, dotknij obszaru ustawień lub przesunij palcem po obszarze, aby ustawić poziom temperatury między „0” i „9”.
- Podczas gdy poziom temperatury jest zwiększony do 1, 2, 3...19 w niektórych modelach, może zostać zwiększony do





1, 1., 2, 2. ... 9. w innych modelach. Zależy od modelu produktu.

Wyłączanie płyty:



Wybraną strefę można wyłączyć na 2 różne sposoby:

1. **Ustawiając temperaturę na „0”**
Możesz wyłączyć płytę, zmniejszając ustawienie temperatury do „0”.
2. **Korzystanie z funkcji wyłącznika czasowego dla wybranej strefy**
Gdy zegar jest wyłączony, minutnik wyłącza podłączoną do niego płytę. Wszystkie wyświetlacze pokazują „0” lub „00”. Symbol  znika z wyświetlacza płyty.
W kolejnych rozdziałach opisano ustawienie timera dla stref.

Kombinacja stref o dużej powierzchni (flexi) (jeśli na płycie są dostępne strefy o dużej powierzchni)

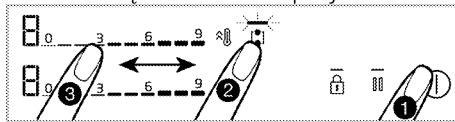
1. Włącz płytę, dotykając przycisku  **1**.
2. Naciśnij  **2**.
» Wyświetlacz lewej strefy pokaże 0 i zaświeci się kontrolka  przycisku  **2**.



3. Dotknij obszaru ustawień lub przesunij palcem po obszarze, aby ustawić poziom temperatury między 0 i 9. Podczas gdy poziom temperatury jest zwiększony do 1, 2, 3...19 w niektórych modelach, może zostać zwiększony do 1, 1., 2, 2. ... 9. w innych modelach. Zależy od modelu produktu.
» Działanie płyty Jeśli zostanie wybrana inna płyta lub jeśli odczekasz 10 sekund nie wykonując żadnej czynności kontrolka  przycisku  **2** zgaśnie.



i Jako przykład opisano płyty z szeroką powierzchnią po lewej stronie. Jeśli w Twoim urządzeniu płyty po prawej stronie są szerokie, to zastosowanie jest takie samo.

Kombinacja płyt o dużej powierzchni (flexi), podczas gdy jedna lub obie płyty po lewej stronie działają (jeśli Twoje) urządzenie posiada płyty o dużej powierzchni)

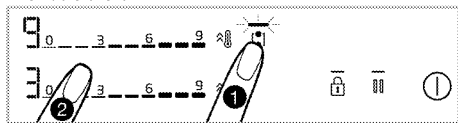
Podczas gdy jedna lub obie płyty po lewej stronie działają oddzielnie, możesz połączyć obie płyty, aktywując płytę o dużej powierzchni. W ten sposób możesz obsługiwać większą powierzchnię płyty przy tych samych wartościach.



1. Podczas gdy jedna lub obie strefy płyty po lewej działają, naciśnij .

» Na obu wyświetlaczach stref płyty grzejnej zostanie wyświetlona strefa płyty o niższym stopniu i zapali się kontrolka  przycisku .

» Połączone płyty wznawiają działanie z temperaturą strefy o niższym stopniu i, jeśli ma to zastosowanie, z wartością ustawienia timera. Wartości temperatury i timera strefy, która przed połączeniem miała wyższą wartość temperatury, zostaną anulowane.

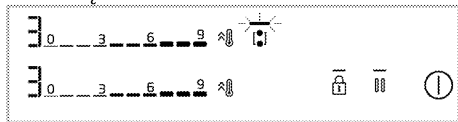

» Aby później zmienić wartość temperatury, ustaw żądany poziom temperatury w obszarze ustawień.

Wyłączanie stref o szerokiej powierzchni (jeśli na płycie są



dostępne płyty o dużej powierzchni)

Strefy grzejne można oddzielić i wyłączyć, naciskając .

Przycisk ustawienia przyspieszenia (BOOSTER)

Możesz użyć wzmacniacza do ogrzewania z maksymalną mocą. Nie zaleca się jednak długiego gotowania w tej pozycji. Ustawienie wysokiej mocy może nie być dostępne na wszystkich płytach. Po upływie okresu dla ustawienia wysokiej mocy (patrz tabela limitów czasu pracy) strefa wyłącza się.

Bezpośredni wybór ustawienia przyspieszenia (BOOSTER):

1. Włącz płytę, dotykając przycisku .
2. Naciśnij  wybranej płyty.

Wybrana strefa pracuje z maksymalną mocą, a na wyświetlaczu migają odpowiednio 3 kontrolki.

Po upływie okresu dla ustawienia wysokiej mocy (patrz tabela limitów czasu pracy), płyta będzie kontynuować pracę na najwyższym poziomie temperatury.

Wybór ustawienia przyspieszenia (BOOSTER), gdy strefa jest włączona:

1. Naciśnij , gdy płyta jest włączona i odpowiednia strefa pracuje na określonym poziomie.
2. Wybrana strefa pracuje z maksymalną mocą, a na wyświetlaczu migają odpowiednio 3 kontrolki. Po upływie okresu dla ustawienia wysokiej mocy, płyta będzie kontynuować pracę na najwyższym poziomie temperatury.

Wyłączenie ustawienia przyspieszenia (BOOSTER) przed jego wygaśnięciem:

Ustawienie wysokiej mocy można wyłączyć w dowolnym momencie, naciskając . Strefa płyty nadal działa



przy najwyższej wartości temperatury. Ustaw na 0, dotykając obszaru ustawienia aktywnej strefy płyty lub przesuwając palcem po obszarze, który ma zostać wyłączony.

Blokada czyszczenia



Blokada czyszczenia umożliwia użytkownikowi czyszczenie przez krótki czas, blokując użycie wszystkich przycisków na panelu sterowania, gdy płyta jest włączona. W tym czasie urządzenie nie pobiera prądu.

Abi aktywować blokadę czyszczenia



1. Naciśnij i przytrzymaj przycisk , gdy płyta jest włączona.
»  Kontrolka zaświeci się. Symbol "Q" pojawi się na wyświetlaczu strefy. Żaden inny przycisk niż  nie może być obsługiwany.



Abi wyłączyć czyszczenia





Naciśnij i przytrzymaj przycisk , aby wyłączyć blokadę czyszczenia.  Kontrolka zgaśnie, a blokada czyszczenia zostanie wyłączona.

Blokada przycisków



Gdy płyta jest włączona lub wyłączona, można aktywować blokadę przycisków, aby zapobiec przypadkowej zmianie funkcji.

Włączenie blokady przycisków

1. Aby aktywować blokadę przycisków, naciskaj , **aż usłyszysz** pojedynczy sygnał.
Kontrolka  przycisku  powinna migać, a wszystkie strefy powinny być zablokowane.

 Jedyne przycisk  działa, gdy blokada jest aktywna. Gdy naciśniesz inny dowolny przycisk, kontrolka  przycisku  zacznie migać, wskazując, że blokada przycisków jest aktywna. Jeśli wyłączysz płytę, gdy przyciski są zablokowane, blokada przycisków zostanie wyłączona, aby ponownie włączyć płytę.

Wyłączenie blokady przycisków









1. Naciśnij i przytrzymaj przycisk , aż usłyszysz pojedynczy sygnał. Operację potwierdza sygnał dźwiękowy. Kontrolka  przycisku  zgaśnie, a blokada klawiszy zostanie wyłączona.



Funkcja timera

Ta funkcja ułatwia gotowanie. Nie musisz pilnować płyty przez cały czas gotowania. Strefa wyłącza się automatycznie po ustawionym czasie.

Aktywacja timera





1. Włącz płytę, dotykając przycisku .
2. W zależności od tego, którą strefę chcesz włączyć, dotknij obszaru ustawień lub przesunij palcem po obszarze, aby ustawić poziom temperatury jaki chcesz.
3. Aby włączyć, naciśnij .
Zaświeci się „00”, a symbol  zacznie migać.
4. Wokół „00” znajdują się 4 diody LED. Aby ustawić timer strefy należy nacisnąć przycisk , by wybrać odpowiednią stronę strefy.
5. Ustaw czas, naciskając /.  Timer można również przesunąć, naciskając dłużej  lub .

Symbol  świeci nieprzerwanie po miganiu na wyświetlaczu strefy przez określony czas. Gdy symbol  świeci nieprzerwanie, oznacza to, że funkcja jest aktywna.

 Timer może być używany tylko do obsługiwanych płyt.

 Powtórz powyższą czynność dla innych płyt, dla których chcesz ustawić timer.

 Nie można ustawić timera bez wybrania strefy i poziomu temperatury.

 Gdy timer jest włączony, czas ustawiony dla wybranej strefy jest wyświetlany na wyświetlaczu timera.

Wyłączanie timera



Płyta wyłącza się automatycznie, a po upływie ustawionego czasu rozlega się sygnał dźwiękowy.

Naciśnij dowolny przycisk, aby wyłączyć sygnał dźwiękowy.

Przedwczesne wyłączenie timera

Jeśli timer zostanie wyłączony przedwcześnie, płyta będzie nadal działać z ustawioną temperaturą, dopóki nie zostanie wyłączona.

Wyłączenie poprzez zmniejszenie ustawienia timera do poziomu „00”:

1. Wybierz timer odpowiedniej płyty, naciskając przycisk .
2. Poczekaj, aż na wyświetlaczu timera pojawi się symbol „00”, naciśnij , aby zmniejszyć wartość. Timer można również przesunąć, naciskając dłużej .

Symbol  miga przez określony czas na wyświetlaczu strefy, następnie gaśnie całkowicie, a timer zostaje anulowany.

Zatrzymanie funkcji

Dzięki tej funkcji można na chwilę zatrzymać wszystkie funkcje działające

na płycie (**z wyjątkiem timera**) do pierwszego poziomu.

 Jeśli timer jest ustawiony dla dowolnej strefy, to wznowia działanie podczas funkcji zatrzymywania.

1. Naciśnij , gdy płyta jest włączona.

Wszystkie obsługiwane płyty nadal działają na 1 poziomie.

2. Naciśnij ponownie , aby obsługiwać wszystkie wyłączone strefy z ich poprzednimi ustawieniami.

Ustawienia

Za pomocą tej funkcji można zmienić zarządzanie energią, czas sygnału dźwiękowego zakończenia gotowania oraz ustawienia podłączenia płyty kuchennej.

: Ustawienia zarządzania energią

: Sygnału dźwiękowy zakończenia gotowania

: Ustawienia połączenia płyty z okapem Hob-Hood

1- Ustawienia zarządzania energią ()

Dzięki tej funkcji możesz ustawić całkowitą moc płyty według własnych preferencji.

1. Włącz płytę, naciskając , i wyłącz naciskając ponownie .

2. W ciągu 10 sekund po wyłączeniu produktu naciśnij odpowiednio przyciski ///.

» Na wyświetlaczu timera , na lewym tylnym wyświetlaczu płyty **wyświetli się „9”**.

3. Naciskając obszar ustawienia lewej tylnej strefy lub przesuwając palcem po tym obszarze, ustaw poziom mocy pomiędzy (patrz Tabela - Poziom zarządzania energią) „1” i „9”.

4. Potwierdź wybrany poziom, naciskając .

» Płyta wyłączy się i zacznie działać z ustawieniem całkowitej mocy na wybranym poziomie.

„Zarządzanie energią” obejmuje 9 różnych poziomów mocy (patrz Tabela - Poziom zarządzania energią).

Tabela - Poziom zarządzania energią





Poziom zarządzania energią	Moc całkowita
1	1,2 kW
2	2,4 kW
3	3 kW
4	3,6 kW
5	4,4 kW
6	5,4 kW
7	5,7 kW
8	6,7 kW
9	7,4 kW*

i Całkowita wartość mocy dla poziomu zarządzania energią 5, 6, 7, 8, 9 wynosi 3,6 kW w produktach o maksymalnym całkowitym poborze mocy 3,6 kW.

2- Ustawienia sygnału dźwiękowy zakończenia gotowania (CF2)

Korzystając z tej funkcji, można dowolnie ustawić czas zakończenia pracy płyty.

1. Włącz płytę, naciskając , i wyłącz naciskając ponownie .

2. W ciągu 10 sekund po wyłączeniu produktu naciśnij odpowiednio przyciski ///.

» Ustawienie domyślne CF1 pojawi się na wyświetlaczu timera.

3. Aby ustawić sygnał dźwiękowy wysyłania gotowania, naciśnij raz .

» Na wyświetlaczu timera CF2, na lewym tylnym wyświetlaczu płyty wyświetli się „2”.

4. Naciskając obszar ustawienia lewej tylnej strefy lub przesuwając palcem po tym obszarze, ustaw poziom mocy pomiędzy (patrz Tabela -- Poziom zarządzania energią) „0” i „3”.

5. Naciskając przycisk , potwierdź ustawienie sygnału dźwiękowego zakończenia gotowania.

» Płyta wyłączy się i zacznie działać z ustawieniem sygnałem czasowym na wybranym poziomie.



i Płyta wyłączy się i zacznie działać z ustawionym sygnałem czasowym na wybranym poziomie.



Tabela - Ustawienia sygnału dźwiękowego zakończenia gotowania

Poziom sygnału dźwiękowego zakończenia gotowania	Czas sygnału dźwiękowego zakończenia gotowania
0	15 sekund
1	30 sekund
2	1 minuta
3	2 minuty

3- Przycisk połączenia płyty z okapem Hob-Hood (CF3)

Korzystając z tej funkcji, możesz połączyć płytę i okap, aby umożliwić im automatyczną współpracę.

1. Włącz płytę, naciskając , i wyłącz naciskając ponownie .

2. W ciągu 10 sekund po wyłączeniu produktu naciśnij odpowiednio przyciski ///.

» Ustawienie domyślne CF1 pojawi się na wyświetlaczu timera.

3. Naciśnij dwa razy , aby ustawić połączenie płyty z okapem Hob-Hood

» Na wyświetlaczu timera CF3, na lewym tylnym wyświetlaczu płyty „4”.

4. Naciskając obszar ustawienia lewej tylnej strefy lub przesuwając palcem po tym obszarze, ustaw poziom

działania okapu (patrz Tabela - Poziom działania okapu) pomiędzy „0” i „7” .

5. Naciśnij , aby potwierdzić ustawienie połączenia płyty z okapem Hob-Hood
- Tabela - Poziom działania okapu

» Płyta wyłączy się i zacznie działać na wybranym poziomie.

Poziom działania okapu	Oświetlenie	Okap (gotowanie na jednej płycie)	Okap (gotowanie na dowolnych 2 lub więcej płytach)	Smażenie
0	wył.	wył.	wył.	wył.
1	lekkie	wył.	wył.	wył.
2	lekkie	wył.	L1	L1
3	lekkie	L1	L1	L1
4	lekkie	L1	L1	L2
5	lekkie	L1	L2	L2
6	lekkie	L1	L2	L3
7	lekkie	L2	L2	L3

Ustawianie poziomu pracy okapu nad płytą.

Tutaj ustawisz poziom działania okapu nad płytą.

1. Włącz płytę, dotykając przycisku .

2. Naciśnij  przez 3 sekundy.

» Zaświeci się kontrolka  przycisku .

3. Naciskaj przycisk  aż do osiągnięciażądanego poziomu pracy okapu.

Bezpieczne i efektywne korzystanie z płyt indukcyjnych

Zasada działania: Płyta indukcyjna bezpośrednio podgrzewa garnek dzięki swojej zasadzie działania. Dzięki temu ma wiele zalet w porównaniu z innymi rodzajami płyt. Działa wydajniej, a powierzchnia płyty jest chłodniejsza. Płyta indukcyjna jest wyposażona w doskonały system bezpieczeństwa, który zapewni maksymalne bezpieczeństwo pracy.

 W zależności od modelu płyta może być wyposażona w płyty o średnicy 145, 180, 210 i 280 mm z funkcją indukcji. Dzięki funkcji indukcji każda strefa automatycznie wykrywa umieszczony na niej garnek. Energia wytwarzana jest tylko na powierzchni styku garnka, a zatem zużywana jest minimalna moc.

Automatyczny system wyłączania

Sterowanie płytą ma automatyczny system wyłączania. Jeśli jedna lub więcej stref pozostanie włączonych, strefa wyłączy się automatycznie po chwili (patrz Tabela 1). W przypadku timera przypisanego do strefy jego wyświetlacz również się wyłączy. Limit czasu automatycznego wyłączenia zależy od wybranego poziomu temperatury. Dla tego poziomu temperatury obowiązuje maksymalny czas pracy. Strefa może być ponownie obsługiwana po jej automatycznym wyłączeniu, jak opisano powyżej.

Tabla 1: Czas automatycznego wyłączenia

Temperatura	Czas automatycznego wyłączenia - godziny
0	0
1	6
2	6
3	5
4	5
5	4
6	4
7	2
8	2
9	1
Szybkie nagrzewanie	10 minut

Podczas gdy poziom temperatury jest zwiększony do 1, 2, 3...19 w niektórych modelach, może zostać zwiększony do 1,1., 2,2. ... 9. w innych modelach. Zależy od modelu produktu.

Ochrona przed przegrzaniem

Płyta jest wyposażona w czujniki, które zapewniają ochronę przed przegrzaniem.

W przypadku przegrzania możesz zaobserwować:

- Wyłączenie działającej strefy.
- Obniżenie wybranego poziomu. Nie jest to jednak pokazane na wyświetlaczu.

System ochrony przed przepiętniem

Płyta jest wyposażona w system ochrony przed przepiętniem. W przypadku jakiegokolwiek przepiętnia na panelu sterowania z jakiegokolwiek powodu, system automatycznie odcina zasilanie, aby wyłączyć płytę. W tym momencie na wyświetlaczu pojawi się symbol „F”.

Precyzyjne ustawienie mocy

Płyta indukcyjna natychmiast reaguje na wydawane polecenia zgodnie ze swoją zasadą działania. Ustawienia mocy zmieniają się bardzo szybko. W ten sposób można zapobiec wylaniu się porcelany (woda, mleko), natychmiast wyłączając urządzenie.

6 Ogólne informacje dotyczące pieczenia.

W tej części opisano wskazówki dotyczące przygotowywania i pieczenia.

Ostrzeżenia ogólne dotyczące płyty

- Nigdy nie wolno napełniać rondla olejem powyżej jednej-trzeciej jego pojemności. Podczas podgrzewania oleju nie wolno pozostawiać płyty bez nadzoru. Przegrzany olej może zapalić się. **Nigdy nie wolno gasić ognia wodą!** Gdy olej się zapali, natychmiast przykryć go kocem gaśniczym lub wilgotną szmatą. Gdy już będzie to bezpieczne należy wyłączyć kuchenkę i zadzwonić po straż pożarną.
- Przed umieszczeniem żywności na patelni należy usunąć z niej nadmiar wody, a następnie ostrożnie umieścić na rozgrzanym oleju. Przed smażeniem produktów mrożonych należy je wcześniej rozmrozić.
- Podczas podgrzewania oleju upewnij się, że garnek, którego używasz, jest suchy i nie otwieraj jego pokrywy.
- Zalecenia dotyczące gotowania z oszczędzaniem energii można znaleźć w rozdziale „Instrukcje dotyczące ochrony środowiska”.
- Podane wartości temperatury i czasu pieczenia potraw mogą się różnić w zależności od przepisu i ilości. Z tego powodu wartości te są podane w przybliżeniu.

7 Czyszczenie i konserwacja

Ogólne informacje dotyczące czyszczenia

⚠ Ostrzeżenia ogólne:

- Przeczek czyszczeniem produktu należy poczekać, aż ostygnie. Gorące powierzchnie mogą powodować oparzenia!
- Nie umieszczać detergentów bezpośrednio na gorące powierzchnie. Może to spowodować trwałe zabrudzenie.
- Po każdym użyciu urządzenie należy dokładnie wyczyścić i wysuszyć. Dzięki temu łatwo usunąć pozostałości żywności, co zapobiega się ich spalaniu, gdy produkt zostanie ponownie użyty. W ten sposób żywotność urządzenia wydłuża się, a często napotymane problemy są zmniejszone.
- Nie używać parownic do czyszczenia urządzenia.
- Niektóre detergenty lub środki czyszczące mogą uszkodzić powierzchnię. Podczas czyszczenia nie używaj środków do szorowania, proszków do czyszczenia, kremów, środków do usuwania kamienia ani ostrych przedmiotów.
- Nie ma potrzeby stosowania specjalnego środka czyszczącego po każdym użyciu. Produkt należy czyścić za pomocą płynu do mycia naczyń, ciepłej wody i miękkiej szmatki lub gąbki, a następnie osuszyć suchą szmatką.
- Pamiętaj, aby całkowicie wyczyścić pozostały płyn i natychmiast wyczyścić resztki żywności podczas gotowania.
- Nie czyść żadnej z części urządzenia w zmywarce.

Do płyty:

- Zanieczyszczenia kwaśne, takie jak mleko, pasta pomidorowa i olej mogą powodować trwałe plamy na płytach i elementach palników/płyt grzewczych, wszelkie przelane płyny należy usunąć natychmiast po ostygnięciu płyty poprzez jej wyłączenie.

Powierzchnie ze stali nierdzewnej i INOX

- Nie wolno używać środków czyszczących zawierających kwas lub chlor do czyszczenia powierzchni i uchwyty z stali nierdzewnej lub INOX.
- Powierzchnia ze stali nierdzewnej lub Inox może z czasem zmienić kolor. To jest normalne. Po każdym użyciu wyczyść za pomocą detergentu odpowiednim do powierzchni ze stali nierdzewnej lub Inox.
- Należy używać miękkiej ściereczki z mydłem i płynnym (nie rysującym) detergentem odpowiednim do powierzchni ze stali nierdzewnej, starając się wycierać w jednym kierunku.
- Należy natychmiast usunąć z powierzchni plamy z wapna, oleju, skrobi, mleka i białka z powierzchni ze stali nierdzewnej i szkła. Plamy mogą rdzewieć przez długi czas.

Szklana powierzchnia

- Do czyszczenia powierzchni szklanych nie należy używać metalowych skrobaczek ani ściernych materiałów czyszczących. Mogą uszkodzić szklaną powierzchnię.
- Produkt należy czyścić za pomocą płynu do mycia naczyń, ciepłej wody i szmatki z mikrofibry przeznaczonej do

powierzchni szklanych, a następnie osuszyć suchą szmatką.

- Jeśli po czyszczeniu pozostały resztki detergentu, należy wytrzeć je zimną wodą, a następnie osuszyć czystą i suchą ściereczką z mikrofibry. Resztki detergentu mogą uszkodzić szklaną powierzchnię przy następnym użyciu.
- W żadnym wypadku zaschniętej pozostałości na powierzchni szkła nie należy czyścić ząbkowanymi nożami, drutem lub podobnymi narzędziami do drapania.
- Plamy wapniowe (żółte plamy) można usunąć z powierzchni szkła za pomocą środka do usuwania kamienia, takiego jak ocet lub sok z cytryny.
- Jeśli powierzchnia jest mocno zabrudzona, nałóż na gąbkę środek czyszczący i odczekaj dłuższy czas aż zadziała. Następnie wyczyść szklaną powierzchnię wilgotną szmatką.
- Przebarwienia i plamy na szklanej powierzchni są normalne i nie są uznawane za wady.

Części z tworzyw sztucznych i malowane powierzchnie

- Plastikowe części i pomalowane powierzchnie należy czyścić za pomocą płynu do mycia naczyń, ciepłej wody i miękkiej szmatki lub gąbki, a następnie osuszyć suchą szmatką.
- Nie należy używać metalowych skrobaczek ani ściernych środków czyszczących. Mogą uszkodzić powierzchnię.
- Należy upewnić się, że połączenia elementów urządzenia nie są wilgotne i nie mają śladów detergentu. W przeciwnym razie na tych połączeniach może wystąpić korozja.

Czyszczenie płyty

Szklana powierzchnia do gotowania

Postępuj zgodnie z krokami opisanymi w rozdziale „Ogólne informacje dotyczące czyszczenia”, dotyczącymi czyszczenia szklanej powierzchni do gotowania. W szczególnych przypadkach możesz wyczyścić urządzenie zgodnie z poniższymi informacjami.

- Produkty na bazie cukru, takie jak ciemna śmietana, skrobia i syrop, należy natychmiast wyczyścić, nie czekając, aż powierzchnia ostygnie. W przeciwnym razie szklana powierzchnia może zostać trwale uszkodzona.
- Nie używaj środków czyszczących, gdy płyta jest gorąca, w przeciwnym razie mogą pojawić się trwałe plamy.

Czyszczenie panelu sterowania

- Podczas czyszczenia panelu sterowania z pokrętkami należy użyć wilgotnej miękkiej ściereczki i osuszyć suchą szmatką. Nie wolno zdejmować pokręteł ani uszczelki znajdujących się pod spodem. Panel sterowania i pokrętła mogą zostać uszkodzone.
- Podczas czyszczenia paneli ze stali nierdzewnej z pokrętkiem nie należy używać środków czyszczących do stali nierdzewnej wokół pokręteł. Wskaźniki wokół pokręteł można usunąć.
- Dotykowe panele sterowania należy wyczyścić wilgotną miękką szmatką i osuszyć suchą szmatką. Jeśli urządzenie ma funkcję blokady przycisków należy ustawić blokadę przed rozpoczęciem czyszczenia panelu sterowania. W przeciwnym razie na przyciskach może wystąpić nieprawidłowe wykrycie.

8 Rozwiązywanie problemów

Skonsultuj się z autoryzowanym agentem serwisowym lub technikiem posiadającym licencję lub sprzedawcą, u którego produkt został zakupiony, jeśli nie możesz rozwiązać problemu, mimo że zastosowałeś się do instrukcji. Nigdy nie wolno próbować samodzielnie naprawić uszkodzonego urządzenia.

Urządzenie nie działa

- Bezpiecznik sieciowy jest uszkodzony. >>> *Sprawdź bezpieczniki w skrzynce. W razie potrzeby wymień je lub zamontuj ponownie.*
- Urządzenie nie jest podłączone do (ziemionego) gniazda. >>> *Sprawdź połączenie wtykowe.*
- Przyciski/pokręta/klawisze na panelu sterowania nie działają. >>> *Jeśli urządzenie jest wyposażone w funkcję blokady przycisków, blokada może być włączona. Należy wyłączyć.*
- Wyświetlacz nie zapala się po ponownym włączeniu płyty. >>> *Odłączyć urządzenie od wyłącznik obwodu. Poczekaj co najmniej 20 sekund, a następnie podłącz ponownie.*
- Ochrona przed przegrzaniem jest aktywna. >>> *Poczekaj, aż płyta ostygnie.*
- Garnek nie jest odpowiedni. >>> *Sprawdź garnek.*

lub symbol pojawia się na wyświetlaczu strefy.

- Nie ustawiłeś gamka na aktywnej strefie. >>> **Sprawdź, czy w strefie gotowania znajduje się garnek.**
- Garnek nie jest przeznaczony do płyty indukcyjnej. >>> *Sprawdź, czy garnek jest przeznaczony do płyty indukcyjnej.*
- Garnek nie jest odpowiednio wyśrodkowany lub jego dolna powierzchnia nie jest wystarczająco szeroka. >>> *Wybierz garnek wystarczająco szeroki i odpowiednio go wyśrodkuj.*
- Garnek lub pole grzewcze jest przegrzane. >>> *Pozwól im ostygnąć.*

Wybrane pole grzewcze nagle wyłącza się podczas pracy.

- Czas gotowania dla wybranego pola grzewczego mógł się skończyć. >>> *Możesz ustawić nowy czas gotowania lub zakończyć gotowanie.*
- Ochrona przed przegrzaniem jest aktywna. >>> *Poczekaj, aż płyta ostygnie.*
- Może zakrywać dotykowy panel sterowania. >>> *Usuń przedmiot z panelu.*

Garnek nie nagrzewa się, nawet jeśli pole grzewcze jest włączone.

- Garnek nie jest przeznaczony do płyty indukcyjnej. >>> *Sprawdź, czy garnek jest przeznaczony do płyty indukcyjnej.*
- Garnek nie jest odpowiednio wyśrodkowany lub jego dolna powierzchnia nie jest wystarczająco szeroka. >>> *Wybierz garnek wystarczająco szeroki i odpowiednio go wyśrodkuj.*

Wentylator chłodzący nadal działa, chociaż płyta jest wyłączona.

- Nie jest to oznaką niesprawności urządzenia. Wentylator chłodzący będzie działał, dopóki elektronika w płycie nie ostygnie do odpowiedniej temperatury.

Odgłosy z kuchenki podczas gotowania

Podczas gotowania z kuchenki mogą wydobywać się dźwięki. Dźwięki te są spowodowane przez strukturę naczynia do gotowania. Dźwięki te są normalne, nie są usterką i są częścią technologii indukcyjnej.

Możliwe odgłosy i przyczyny

- **Szum wentylatora:** Kuchenka jest wyposażona w wentylator, który włącza się automatycznie w zależności od temperatury urządzenia. Wentylator ma różne poziomy robocze i działa na różnych poziomach w zależności od temperatury.
- **Niższy szum, taki jak hałas roboczy transformatora:** Wynika to z charakteru technologii indukcyjnej. Ponieważ ciepło jest przenoszone bezpośrednio do podstawy naczynia do gotowania, takie brzęczące dźwięki mogą być słyszalne, jak w przypadku materiału naczynia do gotowania. W związku z tym przy różnych naczyniach mogą być słyszalne różne odgłosy.
- **Odgłos pękania:** Powodem tego jest konstrukcja i materiał podstawy naczynia do gotowania. Odgłos pękania może być słyszalny, jeśli naczynie do gotowania jest wykonane z warstw z różnych materiałów.
- **Odgłos pisku:** Pisk może być słyszalny, gdy dwie strefy gotowania po tej samej stronie kuchenki są używane do gotowania na różnych poziomach gotowania.

Kody błędów/przyczyny i możliwe rozwiązania

Kody błędów	Przyczyny błędów	Możliwe rozwiązania
E 22 E 26	Kuchenka indukcyjna jest przegrzana.	Wyłącz kuchenkę indukcyjną i poczekaj, aż ostygnie. Błąd zniknie, gdy temperatura szybkowaru spadnie poniżej dopuszczalnych wartości.
E 46	Jeden lub więcej przycisków naciśniętych przez ponad 10 sekund. Na panelu sterowania pozostawiono jakiś przedmiot lub panel sterowania został wystawiony na działanie pary.	Problem zniknie po zdjęciu dłoni z kuchenki. Problem zniknie po wyczyszczeniu panelu sterowania.
E 47	Nie jest używany garnek odpowiedni do ogrzewania indukcyjnego.	Błąd zniknie, gdy używany jest garnek odpowiedni do ogrzewania indukcyjnego.
E 1 - E 15	Błąd komunikacji na płycie indukcyjnej.	Wyłącz płytę indukcyjną i po 30 sekundach włącz ją ponownie. Skontaktuj się z autoryzowanym dealerem, jeśli problem pojawi się ponownie.

Kody błędów	Przyczyny błędów	Możliwe rozwiązania
E 16 - E 21	Błąd czujnika temperatury na płycie indukcyjnej.	Wyłącz płytę indukcyjną i po 30 sekundach włącz ją ponownie. Skontaktuj się z autoryzowanym dealerem, jeśli problem pojawi się ponownie.
E 23 E 24	Błąd oprogramowania na płycie indukcyjnej.	Wyłącz płytę indukcyjną i po 30 sekundach włącz ją ponownie. Skontaktuj się z autoryzowanym dealerem, jeśli problem pojawi się ponownie.
E 25	Błąd pracy wentylatora na płycie indukcyjnej.	Wyłącz płytę indukcyjną i po 30 sekundach włącz ją ponownie. Skontaktuj się z autoryzowanym dealerem, jeśli problem pojawi się ponownie.
E 31 - E 45	Błąd sprzętowy płyty elektronicznej na płycie indukcyjnej.	Wyłącz płytę indukcyjną i po 30 sekundach włącz ją ponownie. Skontaktuj się z autoryzowanym dealerem, jeśli problem pojawi się ponownie.
E 48 E 49 E 51	Błąd czujnika na płycie indukcyjnej.	Wyposażenie czujnikowe powinno być kompatybilne z warunkami pracy. Skontaktuj się z autoryzowanym dealerem, jeśli problem pojawi się ponownie.
E 52 - E 57	Błąd wysokiej temperatury na płycie indukcyjnej.	Wyłącz kuchenkę indukcyjną i poczekaj, aż ostygnie. Błąd zniknie, gdy temperatura czujnika spadnie poniżej dopuszczalnych wartości. Skontaktuj się z autoryzowanym dealerem, jeśli problem pojawi się ponownie.
FF	Dowolny przycisk mógł być długo naciskany.	Gdy długie naciskanie jednego z przycisków zostało zatrzymane,
	Garnek mógł znaleźć się nad jednostką sterującą. może się na nią wylać żywność/płyn.	Gdy garnek jest podniesiony nad jednostką sterującą, Błąd zniknie po wyczyszczeniu resztek jedzenia/płynu.

