

Amica

Odkurzacz Akman Vacuum cleaner Akman Vysavač Akman Vysávač Akman

VM 4011
VM 4012
VM 4013



PL	INSTRUKCJA OBSŁUGI.....	6
EN	OPERATING INSTRUCTIONS.....	14
CS	NÁVOD K OBSLUZE.....	22
SK	POUŽÍVATEĽSKÁ PRÍRUČKA.....	30

UWAGA:

Do wyrobu nie są dołączone baterie. Należy zakupić baterie zasilające sterowanie w ręczce (2 x AAA 1.5V).

ATTENTION:

Batteries are not included with the product. You need to purchase batteries powering the control in the handle (2 x AAA 1.5V).

POZORNOST:

Baterie nejsou součástí výrobku. Pro napájení ovladače v rukojeti je nutné zakoupit baterie (2 x AAA 1,5V).

POZOR:

Baterie nie sú súčasťou produktu. Pre napájanie ovládača v rukoväti je potrebné dokúpiť batérie (2 x AAA 1,5V).



UWAGA: Ilustracje mają wartość wyłącznie poglądową. Poszczególne modele mogą się od siebie różnić.

ATTENTION: Illustrations are for reference only. Individual models may differ from each other.

POZORNOST: Ilustrace jsou pouze orientační. Jednotlivé modely se mohou od sebe lišit.

POZOR: Ilustrácie sú len orientačné. Jednotlivé modely sa môžu navzájom líšiť.

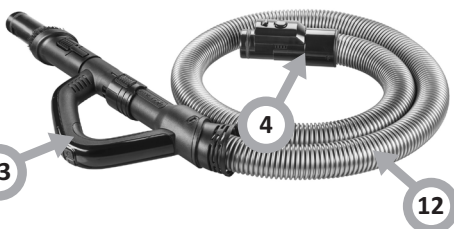

1

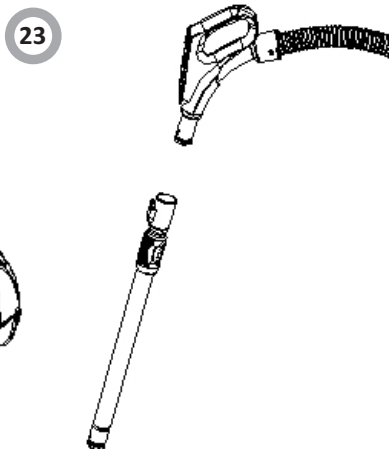
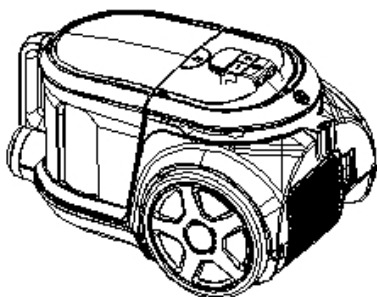
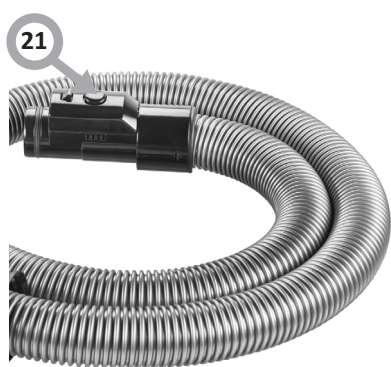

24



25

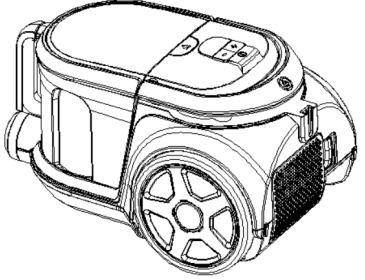

27

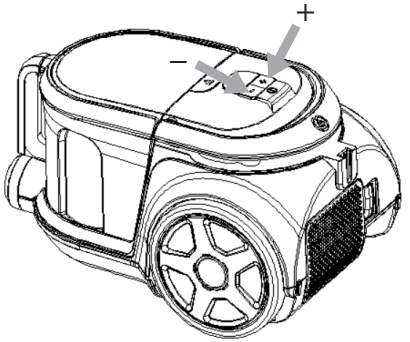

26

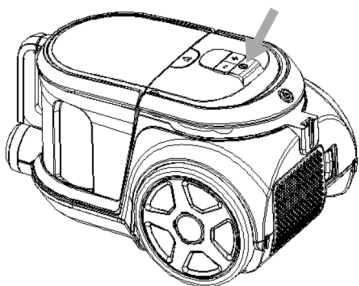

2

1

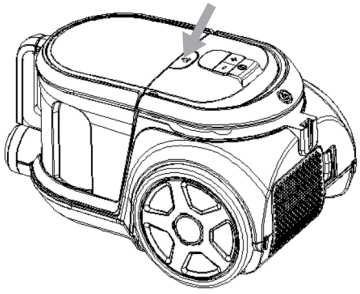

2

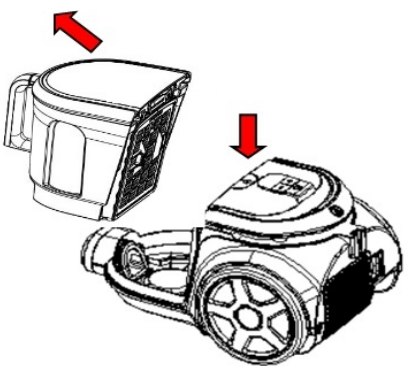

3

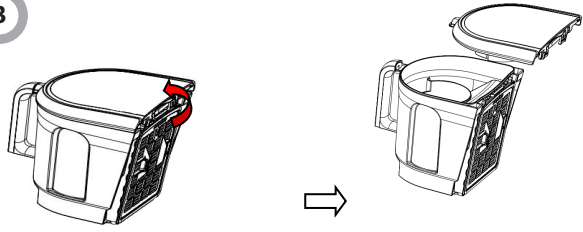

3

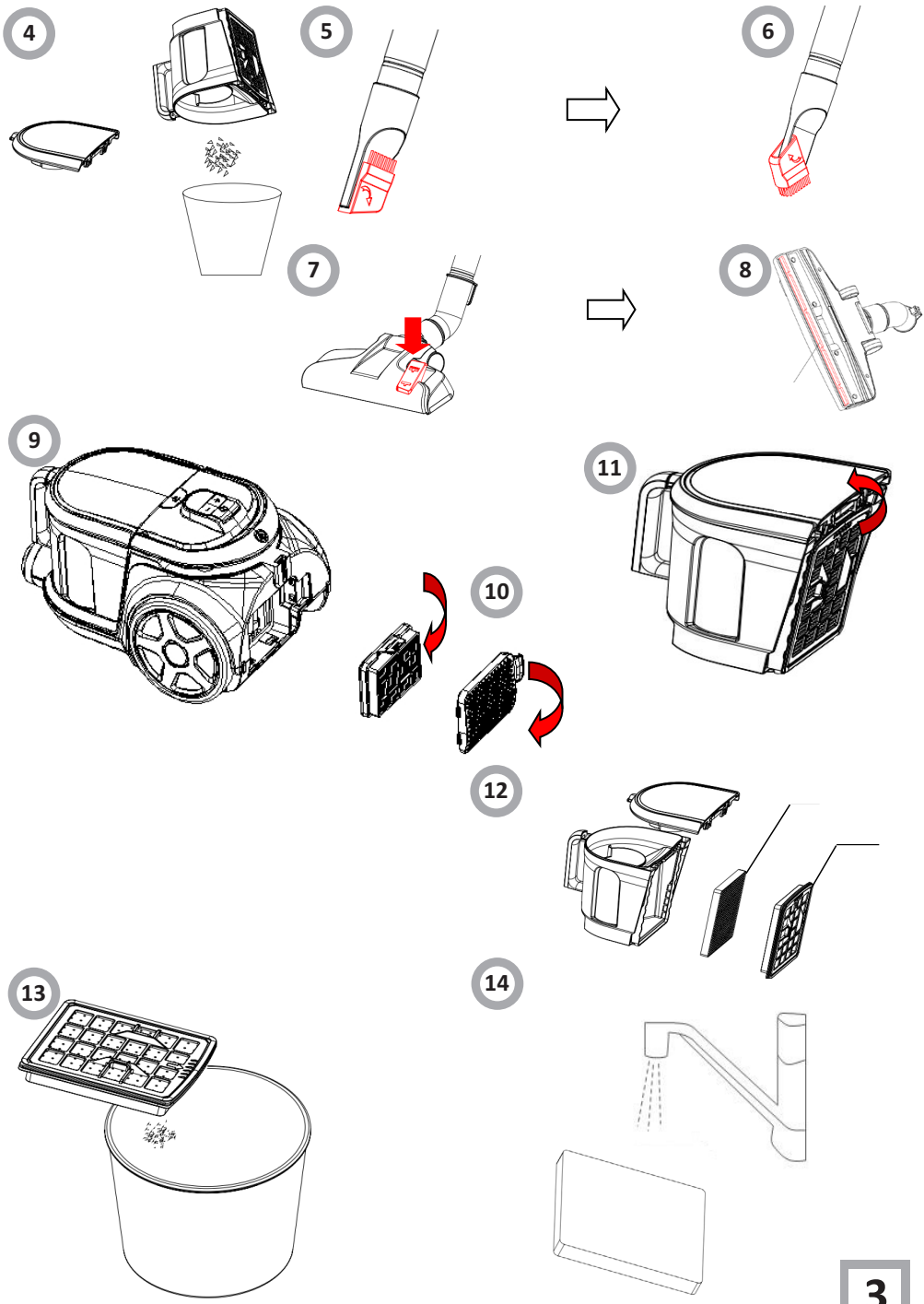

3

SPIS TREŚCI

WSKAZÓWKI DOTYCZĄCE BEZPIECZEŃSTWA UŻYTKOWANIA.....	7
USUWANIE / ZŁOMOWANIE ZUŻYTEGO SPRZĘTU.....	10
OPIS WYROBU.....	12
OBŚLUGA.....	12
CZYSZCZENIE I KONSERWACJA.....	13
GWARANCJA, OBSŁUGA POSPRZEDAŻOWA.....	13

GRATULUJEMY WYBORU SPRZĘTU MARKI AMICA

Urządzenie Amica to połączenie wyjątkowej łatwości obsługi i doskonałej efektywności. Po przeczytaniu niniejszej instrukcji, obsługa odkurzacza nie będzie problemem.

Prosimy Państwa o uważną lekturę instrukcji obsługi przed uruchomieniem urządzenia. Przestrzeganie zawartych w niej wskazówek uchroni Państwa przed niewłaściwym użytkowaniem. Należy dokładnie przestrzegać instrukcji obsługi w celu uniknięcia nieszczęśliwych wypadków.

Oświadczenie producenta

Producent deklaruje niniejszym, że wyrób ten spełnia zasadnicze wymagania wymienionych poniżej dyrektyw europejskich:

- **Dyrektywy niskonapięciowej 2014/35/EU**
- **Dyrektywy kompatybilności elektromagnetycznej 2014/30/EU**
- **Dyrektywy ekoprojektowania 2009/125/EC**
- **Dyrektywy RoHS 2011/65/EU**

i dlatego wyrób został oznakowany  oraz została wystawiona dla niego deklaracja zgodności udostępniana organom nadzorującym rynek.

Uwaga! Aby zminimalizować ryzyko powstania pożaru, porażenia prądem lub uszkodzenia ciała:

- Uważnie przeczytaj tę instrukcję przed użytkowaniem urządzenia.
- Dzieci nie zdają sobie sprawy z niebezpieczeństw, które mogą powstać podczas używania urządzeń elektrycznych; dlatego trzymaj urządzenie poza zasięgiem dzieci.
- Nie zanurzaj korpusu urządzenia w wodzie lub innych cieczach. Zanurzenie w wodzie może spowodować porażenie prądem elektrycznym.
- W przypadku zalania wodą zewnętrznych elementów urządzenia, przed ponownym włączeniem urządzenia do sieci dokładnie je wysusz. Nie dotykaj mokrych powierzchni mających kontakt z podłączonym do zasilania urządzeniem, należy natychmiast odłączyć je od zasilania.
- Nie używaj urządzenia, jeżeli wykazuje ono jakiegokolwiek oznaki uszkodzenia przewodu przyłączeniowego lub jeżeli urządzenie zostało upuszczone na podłogę.
- Po użyciu zawsze wyciągaj wtyczkę z gniazdka a także w przypadku jakiegokolwiek niewłaściwego działania, przed czyszczeniem lub przed wymianą akcesoriów.
- Przy wyciąganiu wtyczki z gniazdka ściennego nigdy nie ciągnij za przewód tylko za wtyczkę jednocześnie trzymając drugą ręką gniazdko sieciowe.
- Urządzenie jest wykonane w II klasie ochrony przeciwporażeniowej.
- Nie próbuj usuwać żadnych części obudowy.
- Aby uniknąć uszkodzenia przewodu zasilającego nie umieszczaj go ponad ostrymi krawędziami, ani w pobliżu gorących powierzchni.
- Nie wystawiaj urządzenia na deszcz lub wilgoć i nie używaj urządzenia na zewnątrz. Nie obsługuj urządzenia mokrymi rękoma.
- Jeżeli przewód sieciowy lub wtyczka ulegną uszkodzeniu, to powinny one być wymienione przez specjalistyczny zakład naprawczy w celu uniknięcia zagrożenia.
- Używanie akcesoriów, które nie zostały dostarczone wraz z produktem może doprowadzić do uszkodzenia urządzenia.

WSKAZÓWKI DOTYCZĄCE BEZPIECZEŃSTWA UŻYTKOWANIA

- Nigdy nie stawiaj urządzenia na gorących powierzchniach.
- Nigdy nie zostawiaj urządzenia podłączonego do sieci bez nadzoru.
- Niniejszy sprzęt nie jest przeznaczony do użytkowania przez osoby (w tym dzieci) o ograniczonej zdolności fizycznej, czuciowej lub psychicznej, lub osoby o braku doświadczenia lub znajomości sprzętu, chyba że odbywa się to pod nadzorem lub zgodnie z instrukcją użytkowania sprzętu, przekazaną przez osoby odpowiadające za ich bezpieczeństwo. Należy zwracać uwagę na dzieci, by nie bawiły się urządzeniem.
- Wyciągaj wtyczkę z gniazda sieciowe przed zmianą akcesoriów.
- To urządzenie może być używane przez dzieci w wieku 8 lat i starsze, przez osoby o ograniczonej zdolności fizycznej, czuciowej lub psychicznej oraz osoby o braku doświadczenia lub znajomości sprzętu, gdy są one nadzorowane lub zostały poinstruowane na temat korzystania z urządzenia w sposób bezpieczny i znają zagrożenia związane z użytkowaniem urządzenia. Dzieci nie powinny bawić się urządzeniem. Czyszczenie i konserwacja urządzenia nie powinna być wykonywana przez dzieci chyba że ukończyły 8 lat i są nadzorowane przez odpowiednią osobę.
- Nie ciągnij odkurzacza ani nie przenoś go trzymając za przewód, nie używaj przewodu jako uchwytu, nie zamykaj drzwi przytrzymując przewód i nie przeciągaj przewodu nad ostrymi krawędziami. Uważaj, aby odkurzacz nie przejeździł po przewodzie.
- Nie wkładaj żadnych przedmiotów w otwory w odkurzaczu. Nie używaj odkurzacza, kiedy jakikolwiek otwór jest zablokowany, pozbywaj się kurzu, kłaczek, włosów i wszystkiego, co może zredukować przepływ powietrza.
- Trzymaj włosy, luźne części ubrania, palce i inne części ciała z daleka od otworów i części ruchomych.
- Nie używaj odkurzacza do zbierania łatwopalnych substancji, takich jak benzyna i nie używaj go w takich miejscach, gdzie podobne substancje mogą być obecne.

WSKAZÓWKI DOTYCZĄCE BEZPIECZEŃSTWA UŻYTKOWANIA

- Trzymaj za wtyczkę przy zwijaniu się kabla. Nie pozwól, aby wtyczka była puszczone luzem podczas zwijania.
- Nie zbieraj żadnych przedmiotów, które palą się lub dymią, takich jak papierosy, zapałki, lub gorące popioły.
- Nie używaj odkurzacza bez założonego worka do kurzu i/lub filtrów.
- Jeżeli otwór, który zasysa powietrze, wąż ssący lub rura teleskopowa są zatkane, powinieneś natychmiast wyłączyć odkurzacza. Przed ponownym włączeniem odkurzacza usuń najpierw blokujący przedmiot.
- Nie używaj odkurzacza zbyt blisko grzejników, kaloryferów, niedopałków papierosów itp.
- Zanim włączysz wtyczkę do gniazdka sieciowego, upewnij się, czy masz suche ręce.
- Zanim zaczniesz używać odkurzacza, usuń ostre przedmioty z podłogi, aby uniknąć uszkodzenia worka na kurz.
- Nie odkurzaj drobnych pyłów jak: mąka, gips, tonery drukarek itp., gdyż może to doprowadzić do zapchania filtrów i uszkodzenia odkurzacza.
- Ten odkurzacza jest wyposażony w zwijacz przewodu przyłączeniowego.
- Nie parkować na maksymalnym rozłożeniu rury teleskopowej w pionie i poziomie.

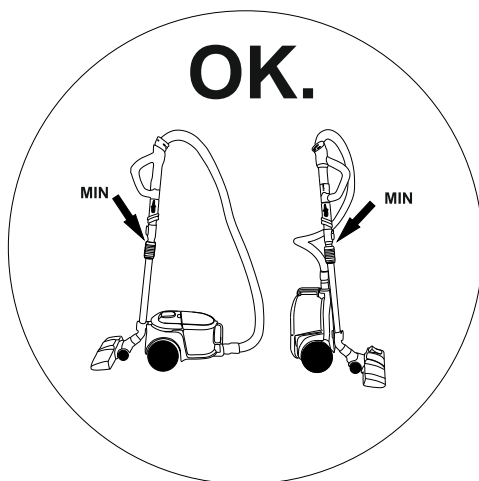
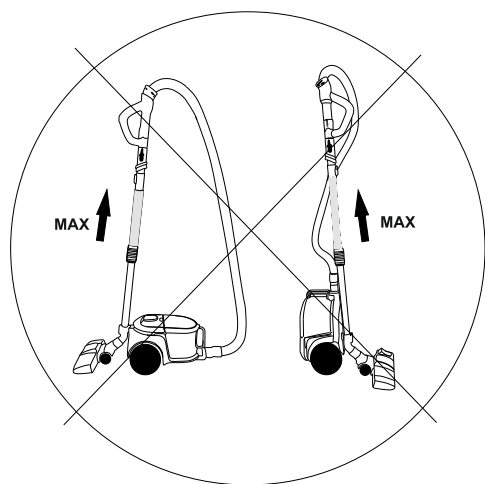

ROZPAKOWANIE

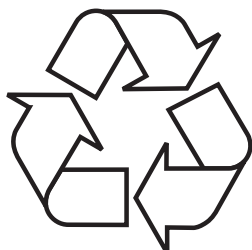

Urządzenie na czas transportu zostało zabezpieczone przed uszkodzeniem. Po rozpakowaniu urządzenia prosimy Państwa o usunięcie elementów opakowania w sposób niezagrażający środowisku.

Wszystkie materiały zastosowane do opakowania są nieszkodliwe dla środowiska naturalnego, w 100% nadają się do odzysku i oznakowano je odpowiednim symbolem.

Uwaga! Materiały opakowaniowe (woreczki polietylenowe, kawałki styropianu itp.) należy w trakcie rozpakowywania trzymać z dala od dzieci.

USUWANIE ZUŻYTYCH URZĄDZEŃ



To urządzenie jest oznaczone zgodnie z Dyrektywą Europejską 2012/19/UE oraz polską Ustawą o zużytych sprzęcie elektrycznym i elektronicznym symbolem przekreślonego kontenera na odpady. Takie oznakowanie informuje, że sprzęt ten, po okresie jego użytkowania, nie może być umieszczany łącznie z innymi odpadami pochodzącymi z gospodarstwa domowego.

Użytkownik jest zobowiązany do oddania go prowadzącym zbieranie zużytego sprzętu elektrycznego i elektronicznego. Prowadzący zbieranie, w tym lokalne punkty zbiórki, sklepy oraz gminne jednostki, tworzą odpowiedni system umożliwiający oddanie tego sprzętu.

Właściwe postępowanie ze zużytym sprzętem elektrycznym i elektronicznym przyczynia się do uniknięcia szkodliwych dla zdrowia ludzi i środowiska naturalnego konsekwencji, wynikających z obecności składników niebezpiecznych oraz niewłaściwego składowania i przetwarzania takiego sprzętu.

Elementy urządzenia (Rys. 1, poz...)

1. Szczotka
2. Metalowa rurka
3. Pojemnik na kurz
4. Złącze węża
5. Wąska szczotka
6. Przycisk zwalniający pojemnik na kurz
7. Tylne kółko
8. Guma tylnego kółka
9. Pokrętko regulacji prędkości
10. Przycisk przełącznika
11. Przycisk urządzenia zwijającego przewód
12. Wąż
13. Uchwyt ze sterowaniem

OBSŁUGA

Przed pierwszym użyciem (Rys. 2, poz...)



Zawsze wyciągaj wtyczkę z gniazdka przed montowaniem lub zdejmowaniem akcesoriów!

- W pierwszej kolejności włożyć baterie do komory pilota. Przed użyciem tego produktu należy włożyć baterie do komory w uchwycie ze sterowaniem. Ostrożnie otworzyć pokrywę baterii, jak pokazano na rys. 14, włożyć dwie baterie AAA 1,5 V do komory pilota, jak pokazano na rys. 15. Zamknąć pokrywę baterii, jak pokazano na rys. 16. Następnie podłączyć odkurzacz zgodnie z przyciskiem sterowania prędkością, aż do wyświetlenia wzoru na ekranie. Następnie nacisnąć dowolny przycisk sterowania; można już sterować zdalnie z uchwytu.

Uwaga: upewnić się, że bieguny „+” i „-” baterii są włożone w odpowiednim kierunku. Jeśli odkurzacz nie jest używany przez dłuższy czas, wyjąć baterie z komory pilota.

- Jak używać sterowania prędkością z uchwytu: Pilot posiada trzy przyciski służące do obsługi odkurzacza. Przyciskami „+” i „-” można regulować moc zasysania odkurzacza (rys. 17, rys. 18). Za pomocą przycisku na urządzeniu można przełączać w tryb czuwania (rys. 19).

Uwaga: Pilot zadziała tylko jeśli przycisk na urządzeniu jest wciśnięty.

Uwaga: Po naciśnięciu dowolnego przycisku na pilocie wskaźnik na pilocie nie zapala się. Wymiana baterii, patrz rozdział „Przed pierwszym użyciem”.

- Rys. 22 przedstawia podłączenie węża do odkurzacza: Włożyć złączkę węża z przodu odkurzacza, do otworu wlotowego. Rys. 23 przedstawia podłączenie węża i metalowej rurki przedłużającej:

- Przytrzymać elastyczny łącznik węża i włożyć go do większego otworu rurki. Rys. 24 przedstawia podłączenie rurki i szczotki:
- Włożyć metalową rurkę do otworu szczotki i obrócić ją, aby zamocować. Rys. 25 pokazuje, jak sprawdzić zwijanie przewodu zasilającego.
- Można wyciągnąć przewód zasilający z urządzenia i zatrzymać, gdy pojawi się żółty znak. Upewnić się, że przewód nie jest wyciągnięty aż po czerwony znak. Po zakończeniu odkurzania najpierw wyłączyć zasilanie, wyciągnąć wtyczkę z gniazda, a następnie nacisnąć przycisk zwijania, aż przewód znajdzie się całkowicie w urządzeniu.
- Rys. 26 przedstawia przycisk zasilania.
- Włożyć wtyczkę do gniazda, nacisnąć przycisk zasilania, aby sterować pracą urządzenia.
- Rys. 27 przedstawia moc odkurzania.
- Użyć symboli na wyświetlaczu mocy odkurzania jako wskaźniki. Nacisnąć przycisk plus (zwiększa moc odkurzania) lub przycisk minus (zmniejsza moc odkurzania).

Zasłony z tkaniny (najniższe ustawienie)



Tapicerka (sofa, wysokiej klasy dywaniki i chodniki)



Twarde podłogi (najwyższe ustawienie)



Zwykłe dywany



CZYSZCZENIE I KONSERWACJA

Czyszczenie pojemnika na kurz (Rys. 3, poz...)

Etapy czyszczenia pojemnika:

- Jak na rys. 1, przytrzymać pojemnik na kurz i uchwyt, a następnie nacisnąć przycisk zwalnający.
- Jak na rysunku 2, wyjąć pojemnik na kurz z urządzenia.
- Jak na rysunku 3, nacisnąć przycisk zwalnający, aby otworzyć górną pokrywę pojemnika na kurz, następnie wysypać kurz do kosza.
- Jak na rysunku 4, po oczyszczeniu zamknąć pojemnik na kurz.

Akcesoria:

Jak korzystać z akcesoriów:

- Jak na rys.5, można użyć wąskiej szczotki w rogach i otworach.
- Jak na rys. 6, otworzyć drugą stronę z włosiem wąskiej szczotki jak oznaczono strzałką, aby wyczyścić sofę, zasłonę i dekoracje.
- Jak na rys. 7, wcisnąć przycisk na szczotce, aby wysunąć włosie do czyszczenia podłogi.
- Jak na rys. 8, wcisnąć przycisk na szczotce, aby schować włosie do czyszczenia dywanu.

Przeprowadzenie czyszczenia i konserwacji:

- Filtr należy czyścić dwa razy w roku. Gdy na filtrze widać wyraźne zabrudzenia, należy go wyczyścić.
- Przed uruchomieniem odkurzacza należy odpowiednio zainstalować filtr.
- Filtra nie można prać w pralce ani przedmuchiwać dmuchawą.
- Użycie mokrego filtra zmniejszy siłę ssania i uszkodzi silnik.

Kolejne kroki czynności konserwacji:

- Jak na rys. 9, nacisnąć blokadę wylotu, aby otworzyć gniazdo z filtrem.
- Jak na rys.10, wyjąć filtr wylotowy.
- Jak na rys. 11, obrócić osłonę HEPA, aby oddzielić ją od pokrywy komory.
- Jak na rys. 12, zdjąć osłonę HEPA
- Jak na rys.13, wyczyścić włosy i zabrudzenia.
- Jak na rys. 14, umyć filtr HEPA.
- Osłonę HEPA, zespół filtra HEPA, gąbkę z wylotu i pojemnik na kurz umyć w wodzie bez detergentu i wysuszyć przed użyciem.
- Zamocować zespół HEPA na pokrywie komory i upewnić się, że trzy wypustki wchodzą w rowki pojemnika na kurz.
- Obrócić zespół HEPA w kierunku oznaczonym na pokrywie komory.
- Zamontować zespół pokrywy pojemnika i pojemnik na kurz zgodnie z oznaczeniem na zewnątrz. Jak na rys. 14, lekko uderzyć ręką w obudowę filtra.
- Włożyć pojemnik na kurz do urządzenia. Najpierw należy ustawić pojemnik we właściwej pozycji, a następnie nacisnąć uchwyt pojemnika na kurz. Jeśli słyśćać kliknięcie, oznacza to, że działanie się powiodło.

GWARANCJA I OBSŁUGA POSPRZEDAŻOWA

Gwarancja

Świadczenia gwarancyjne wg karty gwarancyjnej.

Producent nie odpowiada za jakiegokolwiek szkody spowodowane nieprawidłowym postępowaniem z wyrobem.

Obsługa posprzedażowa

W przypadku gdy zaistnieją jakiegokolwiek problemy związane z użytkowaniem sprzętu Amica to nasze CENTRUM SERWISOWE zapewni Państwu szybką i w pełni profesjonalną pomoc. Chcemy bowiem wszystkim, którzy zaufali marce Amica zagwarantować pełen komfort korzystania z naszego wyrobu.

Typ urządzenia radiowego jest zgodny z dyrektywą 2014/53/UE. Pełny tekst deklaracji zgodności jest dostępny pod adresem internetowym producenta, importera lub upoważnionego przedstawiciela.

CONTENTS

SAFETY INSTRUCTIONS FOR USE.....	15
DISPOSING/SCRAPPING OF USED EQUIPMENT.....	18
DESCRIPTION OF THE APPLIANCE.....	20
OPERATION.....	20
CLEANING AND MAINTENANCE.....	21
WARRANTY AND AFTER SALES SERVICE.....	21

THANK YOU FOR PURCHASING AN AMICA APPLIANCE

Your Amica appliance is exceptionally easy to use and extremely efficient.
After reading these Operating Instructions, operating the appliance will be easy.

Before using the appliance, please carefully read these Operating Instructions
By following these instructions carefully you will be able to avoid any problems in using the appliance. Follow these instructions carefully in order to avoid possible accidents.

Manufacturer's Declaration

The manufacturer hereby declares that this product meets the requirements of the following European directives:

- **Low Voltage Directive 2014/35/EU**
- **Electromagnetic Compatibility (EMC) Directive 2014/30/EU**
- **ErP Directive 2009/125/EC**
- **Directive RoHS 2011/65/EU**

and has thus been marked with the  symbol and been issued with a declaration of compliance made available to market regulators.

Note! To minimize the risk of fire, electric shock or injury:

- Carefully read this instruction before using the appliance.
- Children do not realize the dangers that can arise when using electrical appliances; therefore keep the appliance out of reach of children.
- Do not immerse the body of the appliance in water or other liquids. Immersing in water may cause an electric shock.
- If water spills on the external components of the appliance, dry it thoroughly before switching back on. Do not touch wet surfaces in contact with the appliance connected to power supply, immediately disconnect it from the mains.
- Do not use the appliance if it shows any signs of damage to the power cord, or if the appliance has been dropped on the floor.
- After use, always pull out the plug from the socket, and also in case of any malfunction, before cleaning or before changing accessories.
- When pulling out the plug from the wall outlet, never pull by the cord, only the plug, holding the socket with your other hand.
- The appliance is Class II fire protection electrical equipment.
- Do not attempt to remove any parts of the housing.
- To prevent damage to the power cord, do not place it over sharp edges or close to hot surfaces.
- Do not expose the appliance to rain or humidity, and do not use it outdoors. Do not operate the appliance with wet hands.
- If the power cord or plug is damaged, it should be replaced by a professional repair shop in order to avoid hazard.
- Using attachments that were not supplied with the product may cause damage to the appliance.

SAFETY INSTRUCTIONS FOR USE

- Never place the appliance on hot surfaces.
- Never leave the appliance connected to the mains without supervision.
- This appliance is not intended for use by persons (including children) with physical, mental or sensory handicaps, or by persons inexperienced or unfamiliar with the appliance, unless under supervision or in accordance with the instructions as communicated to them by persons responsible for their safety. Children shall not play with the appliance.
- Pull the plug from the wall outlet before replacing accessories.
- This appliance can be used by children aged 8 years and older or by persons with physical, mental or sensory handicaps, or by those who are inexperienced or unfamiliar with the appliance, provided they are supervised or have been instructed how to safely use the appliance and are familiar with risks associated with the use of the appliance.
Ensure that children do not play with the appliance. Cleaning and maintenance of the appliance should not be performed by children unless they are 8 years or older and are supervised by a competent person.
- Do not pull the vacuum cleaner or move it by the cord, do not use the cord as a handle, do not close the door squeezing the cord, and do not drag the cord over sharp edges. Be careful not to move the vacuum cleaner on the cord.
- Do not insert any objects into the openings in the vacuum cleaner. Do not use the vacuum cleaner when any opening is blocked, dispose of dust, lint, hair and anything that may restrict air flow.
- Keep hair, loose clothing parts, fingers and other body parts away from the openings and moving parts.
- Do not use the vacuum cleaner to collect flammable substances such as petrol, and do not use it in places where similar substances may be present.

SAFETY INSTRUCTIONS FOR USE

- Hold the plug when retracting the cord. Do not let the plug was left loose during retracting.
- Do not collect any items that burn or smoke, such as cigarettes, matches or hot ashes.
- Do not use the vacuum cleaner without a dust bag and/or filters.
- If the opening, which sucks air, hose or telescopic tube are clogged, you should immediately switch the vacuum cleaner off. Before restarting the vacuum cleaner, first remove the blocking item.
- Do not use the vacuum cleaner too close to heaters, radiators, cigarette butts, etc.
- Before you put the plug into the wall outlet, make sure your hands are dry.
- Before using the vacuum cleaner, remove sharp objects from the floor to avoid damaging the dust bag.
- Do not collect fine particles such as: flour, gypsum, printer toners, etc., as this may clog filters and damage the vacuum cleaner.
- This vacuum cleaner is equipped with a power cord retractor.
- Make sure that extension tube is fully withdrawn before you put away your vacuum cleaner either in vertical or horizontal position.

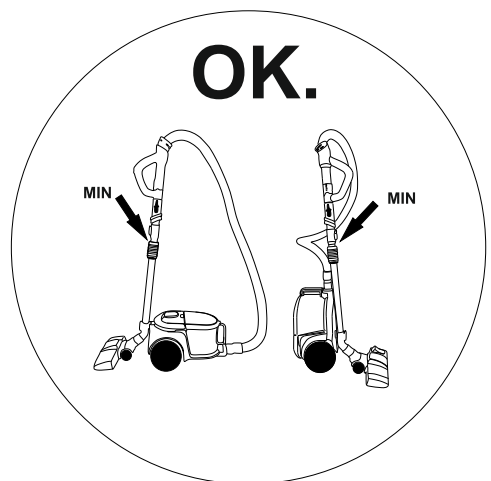
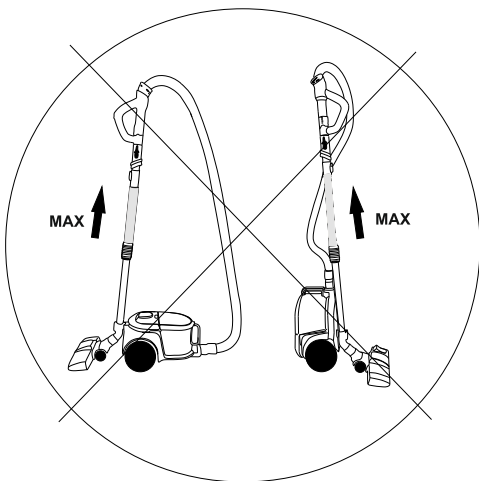

UNPACKING



During transportation, protective packaging was used to protect the appliance against any damage. After unpacking, please dispose of all elements of packaging in a way that will not cause damage to the environment.

All materials used for packaging the appliance are environmentally friendly; they are 100% recyclable and are marked with the appropriate symbol.

Important! Packaging materials (bags, polyethylene, polystyrene, etc.) should be kept away from children during unpacking.

DISPOSAL OF OLD APPLIANCE



In accordance with European Directive 2012/19/EU and local legislation regarding used electrical and electronic goods, this appliance is marked with the symbol of the crossed-out waste container. This marking indicates that the appliance must not be disposed

of together with other household waste after it has been used.

The user is obliged to hand it over to waste collection centre collecting used electrical and electronic goods. The collectors, including local collection points, shops and local authority departments provide recycling schemes.

Proper handling of used electrical and electronic goods helps avoid environmental and health hazards resulting from the presence of dangerous components and the inappropriate storage and processing of such goods.

DESCRIPTION OF THE APPLIANCE

Appliance components (Fig. 1, item ...)

1. Brush
2. Metal extension tube
3. Dust container
4. Hose connection
5. Narrow brush
6. Dust container release button
7. Rear wheel
8. Rear wheel rubber
9. Speed control knob
10. Switch button
11. Cord rewind device button
12. Hose
13. Handle with control buttons

OPERATION

Before using the appliance for the first time (Fig. 2, item ...)

Always unplug the appliance before attaching or removing attachments!

- First install the batteries in the battery compartment of the control handle. Before using this product, please install the batteries in the battery compartment of the control handle. Carefully open the battery cover as shown in Fig. 14, insert two AAA 1.5V batteries into the battery compartment of the control handle as shown in Fig. 15.
Close the battery compartment cover as shown in Fig. 16. Then press any control button and now the appliance can be controlled remotely from the handle.

Note: When inserting batteries observe correct polarity of battery “+” and “-” terminals. If the vacuum cleaner is not used for a long time, remove the batteries from the battery compartment of the control handle.

- Control speed using the handle: The remote control handle has three buttons for operating the vacuum cleaner. Use the “+” and “-” buttons to adjust the suction power of the vacuum cleaner (Fig. 17, Fig. 18). Use the button on the control handle (fig. 19) to turn off the appliance

Note: The remote control handle will only work if the power button on the appliance is pressed.

Note: No indicator on the remote control handle lights up when you press any button. For battery replacement, see chapter “Before using for the first time.”

- Fig. 22 shows how to connect the hose to the vacuum cleaner:
Insert the hose coupling into the inlet opening on the front of the vacuum cleaner.
Fig. 23 shows how to connect the hose handle and metal extension tube:

- Hold the flexible hose coupler and insert it into the larger opening in the tube.
Fig. 24 shows how to connect the extension tube and brush:
- Insert the metal tube into the brush opening and turn it to fix.
Fig. 25 shows how to check the winding of the power cord.
- You can pull the power cord out of the appliance until the yellow mark appears. Make sure the cord is not pulled out beyond the red mark. When you have finished vacuuming, first turn off the power, pull the plug out of the mains socket, then press the winding button until the power cord is completely withdrawn inside the appliance.
- Figure 26 shows the location of the power button.
- Insert the plug into the socket, press the power button to be able to control the operation of the appliance.
- Fig. 27 shows the suction power adjustment buttons.
- Use the symbols on the suction power display as a guide. Press the plus button (increases the suction power) or the minus button (reduces the suction power).

Fabric curtains (lowest setting)



Upholstery (sofa, high-end carpets and rugs)



Hard floors (highest setting)



Plain carpets



CLEANING AND MAINTENANCE

Clean the dust container (Fig. 3, item ...)

Clean the dust container in these steps:

- As shown in fig. 1, hold the dust container and the handle and press the release button.
- As shown in figure 2, remove the dust container from the appliance.
- As shown in figure 3, put the dust container on the dustbin, press the release button to open the bottom of the dust container, and the dirt and dust will fall into the dustbin.
- As shown in figure 4, once cleaned, close the dust container.

Accessories:

How to use accessories?

- As shown in figure 5, a narrow brush can be used in the corners and holes.
- As shown in figure 6, open the other bristle side of the narrow brush as indicated by the arrow to clean the sofa, curtains and decorations.
- As shown in figure 7, press the button on the brush to release the floor cleaning bristles.
- As shown in figure 8, press the button on the brush to retract the carpet cleaning bristles.

Carry out cleaning and maintenance:

- The filter should be cleaned twice a year. Clean the filter when it is visibly soiled.
- Install the filter properly before starting the vacuum cleaner.
- Do NOT wash the filter in a washing machine or blow with compressed air.
- Using a wet filter will reduce suction and damage the appliance motor.

Additional maintenance:

- As shown in figure 9, press the exhaust stopper to open the filter socket.
- As shown in figure 10, remove the exhaust filter.
- As shown in figure 11, twist the HEPA filter cover to separate it from the chamber lid.
- As shown in figure 12, remove the HEPA filter cover
- As shown in figure 13, remove the hair and dirt.
- As shown in figure 14, rinse the HEPA filter.
- Rinse the HEPA filter cover and assembly, outlet sponge and the dust container in clean water without detergent and dry before use.
- Attach the HEPA filter assembly to the chamber lid and make sure that the three tabs fit into the grooves of the dust bin.
- Rotate the HEPA filter assembly in the direction marked on the chamber lid.
- Install the cover and dust container according to the markings provided on the appliance.
- As shown in figure 14, lightly tap the filter housing with your hand.
- Put the dust container in the appliance. First set the dust container in the correct position and then press down on the dust container handle. If you hear a click, the elements are correctly in place.

WARRANTY AND AFTER SALES SERVICE

Warranty

Warranty service as stated on the warranty card.

The manufacturer shall not be held liable for any damage caused by improper use of the product.

After-sales service

Should you experience any problems whatsoever when using any Amica product, please contact our SERVICE CENTRE for efficient and professional assistance. We wish to guarantee all those who have trusted the Amica brand full convenience when using our products.

The radio device type complies with Directive 2014/53/EU. The full text of the declaration of conformity is available at the manufacturer's, importer's or authorized representative's website.

OBSAH

POKYNY K BEZPEČNÉMU POUŽÍVÁNÍ.....	23
LIKVIDACE/SEŠROTOVÁNÍ OPOTŘEBENÉHO ZAŘÍZENÍ.....	26
POPIŠ VÝROBKU.....	28
POUŽITÍ.....	28
ČISTĚNÍ A ÚDRŽBA.....	29
ZÁRUKA, POPRODEJNÍ SERVIS.....	29

BLAHOPŘEJEME VÁM K VÝBĚRU ZNAČKY AMICA

Zařízení značky Amica je spojení výjimečně snadné obsluhy a dokonalé efektivity. Po přečtení tohoto návodu nebude obsluha vysavače problémem.

Před uvedením zařízení do provozu si pozorně přečtete návod k obsluze. Dodržování obsažených v něm pokynů Vás ochrání před nesprávným používáním. Důkladně dodržujte pokyny uvedené v návodu k obsluze z důvodu vyhnutí se nehodám.

Prohlášení výrobce

Producent tímto prohlašuje, že tento výrobek splňuje základní požadavky níže uvedených evropských směrnic:

- Směrnice pro nízkonapěťová zařízení 2014/35/EU
- Směrnice o elektromagnetické kompatibilitě 2014/30/EU
- Směrnice ErP - 2009/125/EC
- Směrnice RoHS 2011/65/EU

Zařízení je označeno symbolem  a má prohlášení o shodě pro kontrolu příslušným orgánem dozoru nad trhem.

Upozornění! Abyste minimalizovali nebezpečí vzniku požáru, úrazu elektrickým proudem nebo tělesného poranění:

- Pozorně si přečtěte tento návod před používáním zařízení.
- Děti si neuvědomují nebezpečí, které může vzniknout při používání elektrických zařízení, proto mějte zařízení mimo dosah dětí.
- Neponořujte tělo zařízení do vody nebo jiných tekutin. Ponoření do vody může způsobit úraz elektrickým proudem.
- V případě, že dojde k zalití vnějších dílů zařízení vodou, důkladně je osušte před opětovným připojením zařízení k síti. Nedotýkejte se mokrých povrchů, které mají styk se zařízením připojeným k napájení, okamžitě odpojte zařízení od napájení.
- Nepoužívejte zařízení, pokud jeví jakékoli známky poškození napájecího kabelu nebo pokud zařízení spadlo na zem.
- Po použití vždy vytáhněte zástrčku ze zásuvky a také v případě jakéhokoli nesprávného fungování, před čištěním nebo výměnou příslušenství.
- Při vytahování zástrčky z nástěnné zásuvky nikdy netáhněte za kabel, ale pouze za zástrčku a zároveň přidržujte druhou rukou síťovou zásuvku.
- Zařízení je vyrobeno ve třídě II ochrany proti úrazu elektrickým proudem.
- Nepokoušejte se odstranit žádné části krytu.
- Abyste zabránili poškození napájecího kabelu, nepokládejte jej na ostré hrany ani v blízkosti horkých povrchů.
- Nevystavujte zařízení dešti nebo vlhkosti a nepoužívejte zařízení venku. Zařízení neobsluhujte mokřima rukama.
- Pokud se napájecí kabel nebo zástrčka poškodí, nechte je vyměnit ve specializovaném servisu, aby nedošlo k ohrožení.
- Používání příslušenství, které nebylo dodáno s výrobkem, může poškodit zařízení.

POKYNY K BEZPEČNÉMU POUŽÍVÁNÍ

- Nikdy nestavějte zařízení na horké povrchy.
- Nikdy nenechávejte zařízení připojené k síti bez dohledu.
- Toto zařízení není určeno pro používání osobami (včetně dětí) s omezenými fyzickými, smyslovými nebo duševními schopnostmi, ledaže budou pod dohledem nebo byly poučeny o používání zařízení osobami zodpovědnými za jejich bezpečnost. Dohlédněte na děti, aby si nehrály se zařízením.
- Před výměnou příslušenství vytáhněte zástrčku ze síťové zásuvky.
- Zařízení mohou používat děti starší 8 let a také osoby se sníženými fyzickými, smyslovými nebo duševními schopnostmi, s nedostatečnými zkušenostmi a znalostmi, pokud budou pod dohledem nebo byly poučeny o bezpečném používání zařízení a pochopily z toho vyplývající nebezpečí.
Děti si nesmí hrát se zařízením. Čištění a údržbu zařízení nesmí provádět děti, ledaže jsou starší 8 let a jsou pod dohledem.
- Netahejte vysavač ani ho nepřenášejte držíce za vodič, nepoužívejte vodič jako úchyt, nezavírejte dveře přiskřipujíc vodič a nepřetahujte vodič nad ostrými hranami. Dávejte pozor, abyste s vysavačem nejezdili po kabelu.
- Nevkládejte žádné předměty do otvorů vysavače. Nepoužívejte vysavač, pokud je jakýkoli otvor ucpaný, odstraňujte prach, chuchvalce, vlasy a všechno, co může snížit cirkulaci vzduchu.
- Udržujte vlasy, volné části oděvu, prsty a jiné části těla v bezpečné vzdálenosti od otvorů a pohyblivých částí.
- Nepoužívejte vysavač do sběru snadno zápalných substancí jakým je benzin a nepoužívejte ho v místech, kde se tyto substance mohou nacházet.

POKYNY K BEZPEČNÉMU POUŽÍVÁNÍ

- Při navíjení kabelu držte zástrčku. Nedovolte, aby zástrčka byla při navíjení puštěná volně.
- Nesbírejte žádné předměty, které hoří nebo kouří, cigarety, zápalky, nebo horký popel.
- Nepoužívejte vysavač bez založeného sáčku na prach a/nebo filtrů.
- Jestliže otvor, saje vzduch, sací hadice nebo teleskopická trubka jsou zacpané, musíte okamžitě vypnout vysavač. Před opětovným zapnutím vysavače nejprve odstraňte zablokovaný předmět.
- Nepoužívejte vysavač příliš blízko ohřívačů, radiátorů cigaretových nedopalků apod.
- Dříve než vložíte zástrčku do síťové zásuvky, ujistěte se, že máte suché ruce.
- Než začnete používat vysavač, odstraňte ostré předměty z podlahy, pro vyhnutí se poškození sáčku na prach.
- Nevysávejte drobný prach jak: mouka, sádra, tonery tiskáren apod., protože může to způsobit zacpání filtrů a poškození vysavače.
- Tento vysavač je vybavený navíječem přípojné šňůry.
- Při svislém i vodorovném skladování vysavače teleskopickou trubici složte.

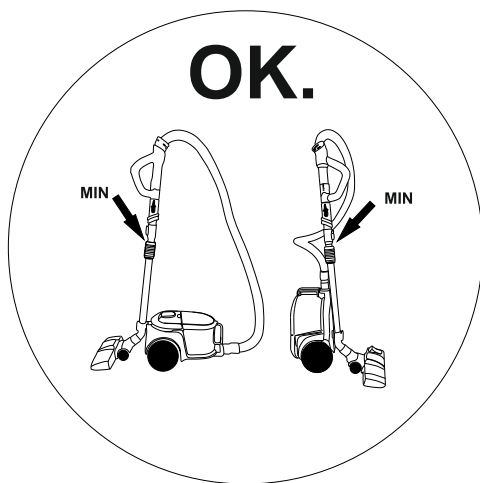
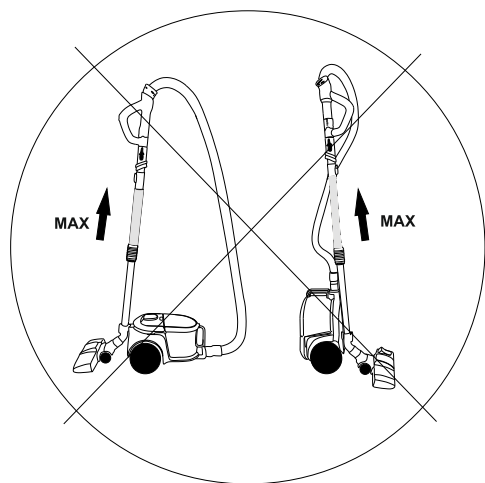

VYBALENÍ

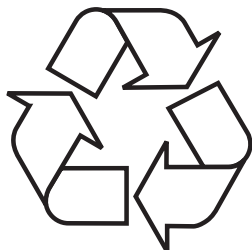

Zařízení bylo po dobu přepravy zabezpečeno proti poškození. Po vybalení zařízení odstraňte části obalu způsobem, který neohrožuje životní prostředí.

Všechny materiály použité na obal jsou stoprocentně neškodné pro životní prostředí a jsou vhodné pro zpětné získání a byly označeny příslušným symbolem.

Upozornění! Obalové materiály (polyetylenové sáčky, pěnový polystyren apod.) nenechávejte při vybalování v dosahu dětí.

LIKVIDACE OPOTŘEBOVANÝCH ZAŘÍZENÍ



Toto zařízení je označeno v souladu s evropskou směrnicí 2012/19/ES. Takové označení znamená, že toto zařízení se po ukončení životnosti nesmí vyhazovat společně s jiným domácím odpadem.

Uživatel je povinen odevzdat jej do sběrný použitých elektrických a elektronických zařízení. Provádějící sběr, včetně místních sběrů, obchodů a obecních úřadů, tvoří systém umožňující odevzdávání těchto zařízení.

Příslušné nakládání s použitými elektrickými a elektronickými zařízeními zabraňuje negativním následkům pro lidské zdraví a životní prostředí, vznikajícím z přítomnosti nebezpečných složek a nesprávného skladování a zúžitkování takových zařízení.

Součásti zařízení (obr. č. 1, pol...)

1. Kartáč
2. Kovová trubice
3. Nádoba na prach
4. Spojka hadice
5. Úzká hubice
6. Tlačítko uvolňující nádobu na prach
7. Zadní kolečko
8. Guma zadního kolečka
9. Knoflík ovládání rychlosti
10. Přepínač
11. Tlačítko navinování přívodní šňůry
12. Hadice
13. Držadlo s ovládáním

OBSLUHA

Před prvním použitím (obr. č. 2, pol. ...)



Před namontováním nebo odebráním příslušenství vždy vytáhněte zástrčku ze zásuvky!

- Nejprve do ovladače vložte baterie. Před použitím tohoto výrobku vložte baterie do bateriového pouzdra v držadle s ovládáním. Opatrně otevřete kryt baterií, jak je ukázáno na obr. č. 14, vložte dvě baterie AAA 1,5 V do pouzdra v ovladači, jak je ukázáno na obr. č. 15. Zavřete kryt baterií, jak je ukázáno na obr. č. 16. Dále zapojte vysavač podle tlačítka ovládání rychlosti, dokud se na displeji nezobrazí obrázek. Pak stiskněte jakékoli ovládací tlačítko; již lze ovládat z držadla na dálku.

Upozornění: ujistěte se, že póly „+“ a „-“ baterií jsou vloženy ve správném směru. Nepoužívali se vysavač delší dobu, baterie z ovládání vyjměte.

- Jak používat ovládání rychlosti z držadla: Ovladač má tři tlačítka sloužící k ovládání vysavače. Tlačítky „+“ a „-“ lze regulovat sací výkon vysavače (obr. č. 17, obr. č. 18). Tlačítkem na přístroji lze přepínat do pohotovostního módu (obr. č. 19).

Upozornění: Dálkové ovládání bude fungovat jen tehdy, když bude stlačeno tlačítko na přístroji.

Upozornění: Po stisknutí jakéhokoliv tlačítka na dálkovém ovládání se displej na dálkovém ovládání nerozsvítí. Výměna baterií, viz kapitola „Před prvním použitím“.

- Obr. č. 22 ukazuje zapojení hadice do vysavače: Vložte spojku hadice dopředu do vstupního otvoru vysavače. Obr. č. 23 ukazuje zapojení hadice a kovové trubice:

- Přidržte pružnou spojku hadice a vložte ji do většího otvoru trubice. Obr. č. 24 ukazuje spojení trubice a hubice:
- Vložte kovovou trubici do otvoru hubice a otočením ji zajistěte. Obr. č. 25 ukazuje, jak zkontrolovat navíjení přívodní šňůry.
- Přívodní šňůru lze z přístroje vytáhnout, dokud se neobjeví žlutá značka. Ujistěte se, že není přívod vytažen až po červenou značku. Po vysávání nejprve vypněte napájení, vytáhněte zástrčku ze zásuvky a pak stiskněte tlačítko navinování, dokud se celá přívodní šňůra neocitne v přístroji.
- Obr. č. 26 ukazuje tlačítko napájení.
- Zapojte zástrčku do zásuvky, stiskněte tlačítko napájení, abyste mohli přístroj ovládat.
- Obr. č. 27 ukazuje sací výkon.
- Použijte symboly sacího výkonu na displeji jako indikátoru. Stiskněte tlačítko plus (zvyšuje výkon) nebo tlačítko mínus (snižuje výkon).

Látkové závěsy (nejnižší stupeň)



Čalounění (pohovka, vysoce kvalitní koberečky a běhouny)



Tvrdé podlahy (nejvyšší stupeň)



Běžné koberce



ČIŠTĚNÍ A ÚDRŽBA

Čištění nádoby na prach (obr. č. 3, pol. ...)

Další kroky údržby:

Postup čištění nádoby:

- Viz obrázek č. 1, přidrželte nádobu na prach a držadlo, stiskněte uvolňovací tlačítko.
- Viz obrázek č. 2, vyjměte z vysavače nádobu na prach.
- Viz obrázek č. 3, přiložte nádobu na odpadkový koš, stiskněte uvolňovací tlačítko, aby se otevřel spodek nádoby, a špína a prach se vysypou do koše.
- Viz obrázek č. 4, po vyprázdnění nádoby na prach zavřete.

Příslušenství:

Jak používat příslušenství:

- Viz obr. č. 5, lze použít úzkou hubici v rozích a otvorech.
- Viz obr. č. 6, otevřete druhou stranu s kartáčem úzké hubice, jak je znázorněno šipkou, aby bylo možno vyčistit pohovku, závěs a dekorace.
- Viz obr. č. 7, stiskněte tlačítko na hubici, aby se vysunul kartáč na čištění podlahy.
- Viz obr. č. 8, stiskněte tlačítko na hubici, aby se zasunul kartáč na čištění podlahy.

Postup čištění a údržby:

- Filtr by se měl dvakrát ročně čistit. Když jsou na filtru zřetelně vidět nečistoty, je třeba jej vyčistit.
- Před spuštěním vysavače je třeba patřičně nasadit filtr.
- Filtr nelze prát v pračce ani profoukávat.
- Použití mokrého filtru snižuje sací výkon a poškodí motor.

- Viz obr. č. 9, stiskněte zámek výstupního otvoru, aby se otevřel prostor s filtrem.
- Viz obr. č. 10, vyjměte výstupní filtr.
- Viz obr. č. 11, otočte kryt HEPA filtru, aby se oddělil od víka komory.
- Viz obr. č. 12, sejměte kryt HEPA
- Viz obr. č. 13, vyčistěte chlupy a nečistoty.
- Viz obr. č. 14, umyjte HEPA filtr.
- Kryt HEPA, celek HEPA filtru, houbičku z výstupu a nádobu na prach umyjte ve vodě bez saponátu a nechejte před použitím vyschnout.
- Připevněte celek HEPA na víko komory a ujistěte se, že tři výstupky zapadají do žlábků nádoby na prach.
- Otočte celek HEPA směrem ukázaným na víku komory.
- Nasadte víko nádoby a nádobu na prach podle označení na vnější straně.
- Viz obr. č. 14, lehce tukněte rukou do pláště filtru.
- Vložte nádobu na prach do přístroje. Nejdříve natočte nádobu do správné polohy, pak přitlačte držadlo nádoby na prach. Až uslyšíte cvaknutí, tak to znamená, že se to povedlo.

ZÁRUKA A POPRODEJNÍ SERVIS

Záruka

Záruční plnění podle záručního listu.

Výrobce neodpovídá za žádné škody způsobené nesprávným zacházením s výrobkem.

Poprodejní servis

Pokud vzniknou jakékoli problémy spojené s používáním zařízení Amica, pak vám naše SERVISNÍ CENTRUM zajistí rychlou a plně profesionální pomoc. Chceme totiž všem, kteří důvěřují značce Amica, zaručit úplný komfort při používání našeho výrobku.

Typ rádiového zařízení je v souladu se směrnicí 2014/53/EU. Úplný text prohlášení o shodě je dostupný na webových stránkách výrobce, dovozce nebo oprávněného zástupce.

OBSAH

POKYNY TÝKAJÚCE SA BEZPEČNÉHO POUŽÍVANIA.....	31
ODSTRAŇOVANIE / LIKVIDÁCIA OPOTREBOVANÉHO ZARIADENIA.....	34
POPIS VÝROBKU.....	36
POUŽÍVANIE.....	36
ČISTENIE A ÚDRŽBA.....	37
ZÁRUKA, POPREDAJNÝ SERVIS.....	37

ĎAKUJEME, ŽE STE SI KÚPILI ZARIADENIE ZNAČKY AMICA

Zariadenie značky Amica prináša výnimočne jednoduché používanie a perfektnú efektívnosť. Keď sa oboznámíte s touto príručkou, používanie vysávača nebude stanoviť žiadny problém.

Pred spustením zariadenia sa podrobne a dôkladne oboznámte s používateľskou príručkou. Dodržiavanie v ňom uvedených pokynov Vás ochráni pred nesprávnym používaním. Dôkladne dodržiavajte pokyny, ktoré sú uvedené v používateľskej príručke, aby ste predišli úrazom a nehodám.

Vyhlásenie výrobcu

Výrobca týmto vyhlasuje, že výrobok spĺňa dôležité požiadavky nasledujúcich európskych smerníc:

- **Smernica pre nízke napätie 2014/35/EU**
- **Smernica elektromagnetickej kompatibility 2014/30/EU**
- **Smernica ErP - 2009/125/EC**
- **Smernica RoHS 2011/65/EU**

Zariadenie je označené symbolom **CE** a má vyhlásenie o zhode na kontrolu príslušným orgánom dohľadu nad trhom.

Pozor! Aby ste minimalizovali riziko vzniku požiaru, zásahu el. prúdom, úrazu či nehody:

- Pred použitím zariadenia si dôkladne prečítajte túto príručku.
- Deti si neuvedomujú nebezpečenstvá a riziká súvisiace s používaním elektrických zariadení; preto také zariadenia uchovávajte mimo dosahu detí.
- Korpus zariadenia neponárajte do vody alebo do inej kvapaliny. V prípade ponorenia do vody môže dôjsť k zásahu el. prúdom.
- V prípade, ak budú vonkajšie prvky zariadenia zaliate vodou, pred tým, než zariadenie opätovne pripojíte k el. napätiu, najprv ich dôkladne vysušte. Nedotýkajte sa mokrych povrchov, ktoré majú kontakt so zariadením, ktoré je pripojené k el. napätiu, v takom prípade ho okamžite odpojte od el. napätia.
- Zariadenie v žiadnom prípade nepoužívajte, ak sa objavili akékoľvek príznaky poškodenia napájacieho kábla, alebo ak zariadenie spadlo na podlahu.
- Keď zariadenie skončíte používať, a tiež ak zariadenie nefunguje správne, pred čistením alebo pred výmenou príslušenstva, vždy vytiahnite zástrčku napájacieho kábla z el. zásuvky.
- Zástrčku nikdy nevyťahujte zo zásuvky ťahaním za napájací kábel, vždy jednou rukou chyťte zástrčku a druhou podržte el. zásuvku.
- Zariadenie spĺňa požiadavky 2. triedy ochrany pred zásahom elektrickým prúdom.
- Nepokúšajte sa odstrániť žiadnu časť plášťa.
- Aby ste predišli poškodeniu napájacieho kábla, neumiestňujte ho nad ostrými hranami, ani v blízkosti horúcich povrchov.
- Zariadenie nevystavujte na pôsobenie zrážok, ani ho nepoužívajte vonku. Zariadenie nepoužívajte, keď máte mokré ruky.
- Ak sa napájací kábel alebo zástrčka nejakým spôsobom poškodia, aby nedošlo k úrazu alebo nehode, môže ich vymeniť iba autorizovaný servis.
- Následkom používania príslušenstva, ktoré nebolo dodané spolu s výrobkom, sa zariadenie môže poškodiť.

- Zariadenie nikdy nekladajte na horúcich povrchoch.
- Zariadenie pripojené k el. napätiu nikdy nenechávajte bez dozoru.
- Toto zariadenie nie je prispôsobené na používanie osobami (vrátane detí) s obmedzenými fyzickými, senzorickými alebo psychickými schopnosťami alebo osobami s nedostatočnými skúsenosťami a znalosťou zariadenia, ibaže sú pod náležitým dozorom alebo boli poučené o spôsobe používania zariadenia osobami, ktoré zodpovedajú za ich bezpečnosť. Deti sa v žiadnom prípade nesmú so zariadením hrať.
- Pred výmenou príslušenstva vždy vyťahnite zástrčku z el. zásuvky.
- Toto zariadenie môže byť používané deťmi vo veku 8 rokov a starších, osoby s obmedzenými fyzickými alebo mentálnymi schopnosťami, ako aj osobami bez skúseností a bez znalostí zariadenia môžu kanvicu používať, pokiaľ sú dohliadané alebo boli inštruované vzhľadom obsluhy zariadenia bezpečným spôsobom a znajú ohrozenie spojené s používaním zariadenia.
Deti sa so zariadením v žiadnom prípade nesmú hrať. Deti nemôžu zariadenie čistiť ani vykonávať jeho údržbu, ibaže majú viac než 8 rokov a sú pod náležitým dozorom.
- Vysávač neťahajte ani neprenášajte držiak za napájací kábel, kábel nepoužívajte ako držiak, nezatvárajte dvere zasekávajúc kábel ani neťahajte kábel po ostrých hranách. Dávajte pozor, aby ste vysávačom neprechádzali po kábli.
- Do otvorov vysávača nekladajte žiadne predmety. Ak je zablokovaný ktorýkoľvek otvor, vysávač nepoužívajte, odstráňte prach, vlákna, nitky, vlasy a všetko, čo môže znížiť pretekánie vzduchu.
- Vlasy, voľné časti oblečenia, prsty a iné časti tela držte v náležitej vzdialenosti od otvorov a pohyblivých častí.
- Vysávač nepoužívajte na zbieranie ľahko horľavých látok, takých ako benzín a nepoužívajte ho na miestach, v ktorých sa také látky môžu nachádzať.

POKYNY TÝKAJÚCE SA BEZPEČNÉHO POUŽÍVANIA

- Keď zvíjate kábel, držte zástrčku. Nedovoľte, aby sa zástrčka počas zavíjania slobodne pohybovala.
- Nevysávajte žiadne predmety, ktoré horia alebo dymia, ako napr. cigarety, zápalky, alebo horúci popol.
- Vysávač nepoužívajte bez vloženého vrečka na prach a/alebo filtra.
- Ak je vstupný prieduch, sacia hadica alebo teleskopická trubica zapchatá, vysávač okamžite vypnite. Pred opätovným použitím vysávača najprv odstráňte blokujúci predmet.
- Vysávač nepoužívajte v tesnej blízkosti radiátorov, ohorkov ap.
- Predtým, než zastrčíte zástrčku do el. zásuvky, uistite sa, či máte suché ruky.
- Predtým, než začnete vysávač používať, odstráňte z podlahy ostré predmety, ktoré by mohli poškodiť vrečko na prach.
- Nevysávajte drobné čiastočky, také ako: múka, sadra, tlačiarenské tonery ap., pretože v opačnom prípade sa môžu upchať filtre a poškodiť vysávač.
- Tento vysávač má navíjač napájacieho kábla.
- Vysávač, horizontálne či vertikálne, neuschovávajte s rozloženou teleskopickou trubicou.

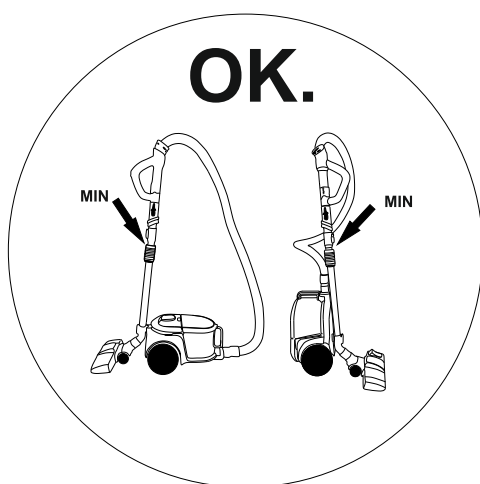
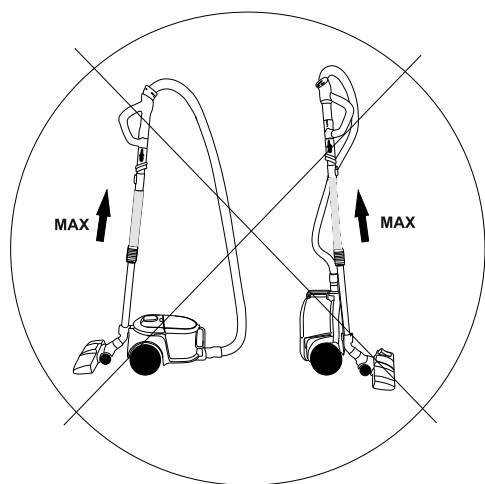

ROZBALENIE

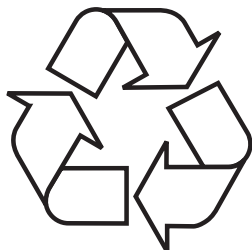

Zariadenie je chránené pred poškodením počas prepravy. Prosíme Vás, aby ste po vybalení zariadenia zlikvidovali obalové materiály spôsobom neohrozujúcim životné prostredie. Všetky materiály použité na zabalenie sú neškodné pre životné prostredie, sú 100% recyklovateľné a sú označené príslušným symbolom.

Pozor! Dávajte pozor, aby sa obalové materiály (polyetylénové vrecká, kúsky polystyrénu atď.) nedostali do rúk deťom.

LIKVIDÁCIA ZARIADENÍ



Toto zariadenie je označené v súlade s Európskou smernicou 2012/19/ES. Tento symbol informuje, že toto zariadenie sa po opotrebovaní (skončení používania) nesmie vyhodiť do komunálneho odpadu.

Užívateľ je povinný zariadenie odovzdať v zbernom mieste opotrebovaných elektrických a elektronických zariadení. Subjekty, ktoré sa zaoberajú spracovaním opotrebovaných zariadení, tzn. miestne zberné miesta, obchody alebo jednotky štátnej správy, vytvárajú príslušný systém, ktorý každému umožňuje odovzdať takéto zariadenia. Správny postup pri likvidácii elektrického a elektronického zariadenia predchádza negatívnemu vplyvu škodlivých pre ľudské zdravie a životné prostredie konzekvencií, ktoré vyplývajú z prítomnosti nebezpečných častí ako aj nesprávneho skladovania a recyklácie takýchto zariadení.

Prvky zariadenia (obr. 1, pol...)

1. Kefa
2. Kovová trubica
3. Nádoba na prach
4. Prípojka hadice
5. Úzka kefa
6. Tlačidlo odblokovania nádoby na prach
7. Zadné koliesko
8. Guma zadného kolieska
9. Koliesko nastavenia rýchlosti
10. Tlačidlo prepínača
11. Tlačidlo zvljania kábla
12. Hadica
13. Rúčka s ovládaním

POUŽÍVANIE

Pred prvým použitím (obr. 2, pol. ...)



Pred montážou alebo demontážou prísľušenstva vždy vyťahnite zástrčku z el. zásuvky.

- V prvom rade vložte batérie do priehradky ovládača. Pred použitím tohto výrobku najprv vložte batérie do priehradky v rúčke s ovládaním. Opatrne otvorte veko priehradky batérií, tak ako je to predstavené na obr. 14, do priehradky ovládača vložte dve batérie typu AAA 1,5 V, tak ako je to predstavené na obr. 15.

Zatvorte veko priehradky batérií, tak ako je to predstavené na obr. 16. Potom pripojte vysávač v súlade s ovládacím tlačidlom rýchlosti, až kým sa nezobrazí na displeji príslušný vzor. Potom stlačte ľubovoľné ovládacie tlačidlo, teraz už môžete ovládať zariadenie prostredníctvom rúčky.

Pozor: pri vkladaní batérií do priehradky zachovajte správnu polaritu „+“ a „-“. Ak vysávač nebudete dlhšie používať, vyberte batérie z priehradky ovládača.

- Ovládanie rýchlosti prostredníctvom rúčky. Ovládač má tri tlačidlá na obsluhu vysávača. Tlačidlami „+“ a „-“ sa nastavuje sací výkon vysávača (obr. 17, obr. 18). Tlačidlom na zariadení sa aktivuje pohotovostný režim (obr. 19).

Pozor: Ovládač funguje iba vtedy, keď je tlačidlo na zariadení stlačené.

Pozor: Keď stlačíte ľubovoľné tlačidlo na ovládači, ukazovateľ na ovládači nezasvieti. Vymeňte batérie. Pozrite kapitolu „Pred prvým použitím“.

- Na obr. 22 je predstavený spôsob pripojenia hadice k vysávaču: Vložte prípojku hadice spredu vysávača, do vstupného otvoru. Na obr. 23 je predstavený spôsob pripojenia hadice a kovovej predlžovacej trubice:

- Podržte flexibilnú spojku hadice a vložte ju do väčšieho otvoru trubice. Na obr. 24 je predstavený spôsob pripojenia trubice a kefy/nadstavca:
- Vložte kovovú trubicu do otvoru kefy/nadstavca a otočením ju upevnite. Na obr. 25 je predstavené, ako sa zvlja napájací kábel.
- Môžete vytriahnuť napájací kábel zo zariadenia a zastavte ho, keď sa objaví žltý znak. Uistite sa, či nie je kábel vytriahnutý až po červený znak. Po skončení vysávania najprv vypnite napájanie, vyťahnite zástrčku z el. zásuvky, a potom stlačte tlačidlo zvljania, až kým sa kábel úplne nezvinie v zariadení.
- Na obr. 26 je predstavené tlačidlo napájania.
- Vložte zastrčte zástrčku zariadenia do el. zásuvky, stlačte tlačidlo napájania, a zariadenie môžete začať ovládať.
- Na obr. 27 je predstavený výkon vysávania.
- Použite symboly výkonu vysávania, ktoré sa zobrazujú na displeji. Stlačením tlačidla plus (zvýšite výkon vysávania) alebo tlačidla mínus (znížite výkon vysávania).

Závesy, záclony (najnižšie nastavenie)



Čalúnenie (gauč, kvalitné koberce)



Tvrde podlahy (najvyššie nastavenie)



Obyčajné koberce

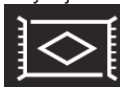

ČISTENIE A ÚDRŽBA

Čistenie nádoby na prach (obr. 3, pol. ...)

Fázy čistenia nádoby:

- Tak ako je to predstavené na obr. 1, podržte nádobu na prach a rúčku, a potom stlačte tlačidlo odblokovania.
- Tak ako je to predstavené na obr. 2, vytiahnite nádobu na prach zo zariadenia.
- Tak ako je to predstavené na obr. 3, umiestnite nádobu na prach nad smetným košom, stlačením tlačidla odblokovania otvorte spodok nádoby na prach. Následne prach a špina vypadnú do koša.
- Tak ako je to predstavené na obr. 4, po vyčistení zatvorte nádoba na prach.

Príslušenstvo:

Používanie príslušenstva:

- Tak ako je to predstavené na obr. 5, môžete používať úzku kefu na vysávanie v rohoch a štrbinách.
- Tak ako je to predstavené na obr. 6, keď chcete vyčistiť gauč, záves a dekorácie, otvorte druhú stranu so štetinami úzkej kefy.
- Tak ako je to predstavené na obr. 7, stlačením tlačidla na kefe vysuniete štetiny na čistenie podlahy.
- Tak ako je to predstavené na obr. 8, stlačením tlačidla na kefe schováte štetiny na čistenie koberca.

Čistenie a údržba:

- Filter čistíte aspoň dvakrát ročne. Keď sú na filtre viditeľné nečistoty, vyčistíte ho.
- Pred spustením vysávača najprv správne vložte všetky filtre.
- Filter neperte v práčke ani neprefukujte dúchadlom.
- Použitie mokrého filtra znižuje saciu silu a môže dôjsť k poškodeniu motora.

Ďalšie kroky údržby:

- Tak ako je to predstavené na obr. 9, stlačením blokády výstupu otvorte lôžko s filtrom.
- Tak ako je to predstavené na obr. 10, vytiahnite výstupný filter.
- Tak ako je to predstavené na obr. 11, otočte kryt HEPA tak, aby sa oddelil od veka komory.
- Tak ako je to predstavené na obr. 12, zložte kryt HEPA.
- Tak ako je to predstavené na obr. 13, odstráňte vlasy a nečistoty.
- Tak ako je to predstavené na obr. 14, umyjete HEPA filter.
- Kryt HEPA, jednotku HEPA filtra, špongiu z výstupu a nádobu na prach umývajte vodou bez čistiaceho prostriedku, a pred opätovným použitím dôkladne vysušte.
- Upevnite jednotku HEPA na veku komory a skontrolujte, či tri jazýčky zapadajú do drážok nádoby na prach.
- Otočte jednotku HEPA tak, ako je to označené na veku komory.
- Namontujte jednotku veka nádoby a nádobu na prach, v súlade s označeniami, ktoré sú uvedené vonku.
- Tak ako je to predstavené na obr. 14, jemne udríte rukou plášť filtra.
- Vložte nádobu na prach do zariadenia. Najprv nádobu umiestnite v správnej polohe, a potom stlačte rúčku nádoby na prach. Keď počuť charakteristický zvuk zapadnutia, nádoba je vložená správne.

ZÁRUKA I POPREDAJNÝ SERVIS

Záruka

Záruka sa poskytuje podľa podmienok uvedených v záručnom liste.

Výrobca neodpovedá za akékoľvek škody spôsobené nesprávnym zaobchádzaním a používaním výrobku.

Popredajný servis

Ak sa objaví akýkoľvek problém súvisiaci s používaním zariadenia Amica naše SERVISNÉ CENTRUM vám poskytne rýchlu a profesionálnu pomoc. Všetkým zákazníkom, ktorí si vybrali výrobky značky Amica, chceme zaručiť plný komfort pri používaní našich výrobkov.

Typ rádiového zariadenia spĺňa požiadavky smernice 2014/53/EÚ. Úplné znenie vyhlásenia o zhode je dostupné na webovom sídle výrobcu, dovozcu alebo oprávneného obchodného zástupcu.



Amica S.A.
ul. Mickiewicza 52
64-510 Wronki
tel. 67 25 46 100
fax 67 25 40 320
www.amica.pl

IO-SDA-0228
(09.2022./1)