

mill

Series:

Gentle Air WiFi oil filled radiator



Assembly and instruction manual



EN

This product is only suitable for well insulated spaces or occasional use.

SL

Ta izdelek je primeren samo za dobro izolirane prostore ali občasno uporabo.

NL

Dit product is alleen geschikt voor goed geïsoleerde ruimtes of incidenteel gebruik.

FR

Ce produit est seulement approprié aux espaces bien isolés ou à l'utilisation occasionnelle

DE

Dieses Produkt ist nur für gut isolierte Räume oder gelegentlichen Gebrauch geeignet.

HR

Ovaj proizvod je namijenjen za prostorije sa dobrom izolacijom ili za povremenu upotrebu.

EE

See toode sobib kasutamiseks ainult hästi soojustatud ruumides või lühiajaliseks kütmiseks.

LV

Šis produkts ir piemērots tikai labi izolētām telpām vai nepatstāvīgai lietošanai.

LT

Šis gaminys tinkamas tik itin sandariose vietose ar nekasdieniam naudojimui.

PL

Produkt jest przeznaczony wyłącznie do wykorzystania w dobrze izolowanych przestrzeniach lub do użytku okazjonalnego.

IT

Questo prodotto è adatto solo per spazi ben isolati o uso occasionale

CZ

Tento výrobek je vhodný pouze pro dobře izolované prostory nebo příležitostné použití.

SK

Tento výrobok je vhodný iba pre dobre izolované priestory alebo príležitostné použitie.

ES

Este producto sólo es adecuado para espacios bien aislados o para uso ocasional

Please read the instructions carefully before use.
Take good care of this manual for later use.





Scandinavian home comfort

Mill is a Norwegian brand that develops heating and indoor air quality products tailored for your modern home. Inspired by Scandinavian nature, our products are designed to sustain the toughest of climates to ensure safe, efficient and comfortable temperatures, as well as good air quality.

Mill products are praised for their minimalistic and elegant features as they blend in naturally with any modern interior. Our advanced and user-friendly technology will support a relaxing and healthy home space with reliable temperatures and air quality. Mill's vision is to develop products that create an enjoyable and harmonic household atmosphere, enhancing both comfort and style; the ultimate Scandinavian home comfort.

We hope you enjoy your Mill product.

ErP energy efficiency data

Our products strictly comply with ErP relevant regulation and directive.

You can find energy efficiency data for each model on the final pages of this booklet.

Follow us on social media:



fb.com/millnorway



@millnorway



millnorway.com



Content

2-3	Important safety information
4	Specifications
4	Before the first use
4	First use
4	Description of heater
4	Parts
5	Assembly
5	Temperature calibration
5	Power indicator
5	Resetting the heater
5	“Open window” function
6	Instructions
6	Usage without WiFi connection
7	Timer function without WiFi connection
7	Memory function without WiFi connection
7	Child lock
7	Commercial lock
7	Usage with WiFi connection
8	Color codes (WiFi control light)
9	Activating WiFi
9	Deactivating WiFi
9	Memory function with WiFi connection
9	Maintenance
9-10	Warranty
11	Waste disposal

**Please read the instructions carefully before use.
Take good care of this manual for later use.**

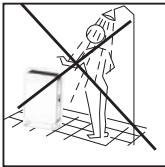

**STORE THIS INSTRUCTION
MANUAL FOR FUTURE USE!
NEVER TOUCH YOUR HEATER OR ITS
CASING WITH WET HANDS!**



**IN ORDER TO AVOID OVERHEATING,
DO NOT COVER THE HEATER.**

Important safety information

You must obey common safety guidelines when using electrical products, especially in the presence of children.



WARNING! To avoid electric shock or damage due to the heat, always make sure the plug is pulled out before the heater is moved or cleaned.

READ THE INSTRUCTIONS CAREFULLY

- The product is intended for home use only.
- Make sure the heater is connected to the house's regular mains as indicated on the heater.
- New heaters will produce a specific odor when used the first time. This will stop after a short time and is completely harmless.
- Check for any pieces of packing foam or cardboard that may have fallen into the heating elements of the heater. These pieces must be removed to avoid unpleasant odors.
- Prevent the heater from overheating – **do not cover.**
- Always turn off the heater and unplug it when not used for a long period of time.
- Pay special attention if the heater is used in rooms where children, the handicapped or elderly reside.
- The heater should not be set up directly beneath an electrical socket outlet.
- The cord must not be laid under any kind of carpet. Make sure the cord is laid in such a way that nobody can trip on it.
- The heater must not be used if either the cord or plug is damaged. The heater must not be used if it has been dropped on the floor is damaged in any other way causing it to malfunction.
- The cord must be repaired by the manufacturer or by an expert if it has been damaged, to avoid dangerous situations.
- Avoid using extension cords, which may overheat and could possibly start a fire.
- Never cover the air vents on the heater. Avoid potential fire hazards by making sure the air intakes are not blocked or covered. The heater should be used in rooms with normal flat floors.
- The heater should not be installed in close proximity to flammable materials of any kind because there can always be a risk of fire.



- The heater must never be used in rooms where gasoline, paint or other flammable liquids are stored, such as in a garage.
- Never touch an electric heater with wet hands. The heater should be installed so a person showering or taking a bath cannot come into direct contact with it.
- Some parts of this product can become very hot and cause burns. Particular attention has to be given where children and vulnerable people are present.
- The heater must be switched off, the plug removed and the heater must cool down before it is moved.
- Avoid overloading the mains (the circuit) where the heater is connected. The heater may overload the electrical circuit if other electrical devices are plugged into the same socket outlet.
- Do not use this heater in small rooms when they are occupied by persons not capable to leaving the room on their own, unless constant supervision is provided.
- The product cannot be used by children under 8 years of age and persons with reduced physical or mental abilities or lack of experience and knowledge unless they have been given supervision or instruction in the safe use of the product and understand the hazards involved.
- Children should not play with the product. Cleaning and maintenance should not be done by unsupervised children.
- Children under the age of 3 should be kept away from the product, unless they are under constant supervision.
- Children aged 3 to 8 years are only permitted to turn the product ON/OFF, assuming the heater is mounted according to the assembly instructions and the children have received instruction or supervision in the safe use of the product and understand the hazards involved.
- Do not use this heater in the immediate surroundings of a bath, a shower or a swimming pool.
- Do not use if there are visible signs of damage to the heater.
- **WARNING:** To reduce the risk of fire, keep textiles, curtains, or any other flammable material a minimum distance of 1 m from the air outlet.



Specifications

Model	Thermostat	Color	Amperage	Power (W)	Mill Heat Boost	WiFi
OIL1500WIFI3	WiFi	White	220-240V~, 50-60Hz	1500	Yes	802.11b/g/n
OIL2000WIFI3	WiFi	White	220-240V~, 50-60Hz	2000	Yes	802.11b/g/n

Maximum transmitting power: ≤ 20 dBm

Frequency range: 2400-2483.5MHz

Before first use

After unpacking the heater, check to make sure the product was not damaged during transport. Contact the retailer or importer if you discover any visible damages to the product.

Keep the outer packaging to transport the heater in the future. If you want to dispose the packaging, make sure it is done properly. Keep plastic bags away from children.

First use

After turning on the heater for the first time or after an extended period without use, the heater can produce a burnt odor for a short time. This is normal.

Please read all the instructions carefully before use. Save the instruction manual for future use.

It is also normal for the heater to make “sounds” when it warms up or cools down.

Description of heater

See figure 1 on separate illustration sheet

1. Heat emission
2. LED display
3. Control panel
4. Thermostat
5. ON/OFF
6. Legs (aluminum)

Parts

See figure 2 on separate illustration sheet

- 2 rails for the feet
- 2 foot brackets
- 8 screws (pre-mounted)



Assembly

See figure 3 on separate illustration sheet



1. Remove the pre-mounted screws on both legs before you insert them into the brackets, so that you get a stable foot.
2. Attach the legs to the brackets by tightening 2 screws into each bracket.
3. Remove the pre-mounted screws from the bottom of the heater and place the heater gently on its head to mount the feet.
4. Two screws must be fastened on each foot bracket.

5. NEVER USE THE HEATER BEFORE THE LEGS HAVE BEEN TIGHTLY SCREWED.

Temperature calibration

See figure 4 on separate illustration sheet

It may occur deviation between the temperature registered by the heater and the actual temperature in the room. This can be caused by several reasons, however, the most common is that the heater is placed in a fair distance from where you usually reside. When you set the temperature to for example 22 degrees, it is only natural that you expect the same temperature where your sofa is placed for instance. However, the temperature sensor is placed on the product itself, and therefore a deviation in temperature may occur. To adjust this, all Mill heaters are equipped with a calibration function, which enables you to adjust the temperature registered by the heater. N.B! The room must have achieved a stable temperature before any calibration.

Press  2 times and use the wheel (+ or -) to set the actual temperature observed in the room. Confirm with  or wait 5 seconds for automatic confirmation.



Power indicator

See figure 5 on separate illustration sheet

When the heater is using power (i.e. when it is heating), the power indicator is lit .

Resetting the heater

See figure 6 on separate illustration sheet

Turn off the heater's main switch. Turn the heater back on, within 5 seconds press and hold . After 20 seconds the display will show "Fr", once you see "Fr" release  and the heater will reset to factory settings.

“Open window” function

The heater has an «open window» function that is activated instantly when it registers a sudden drop in temperature with more than 5 degrees Celsius in 15 minutes. The heater will automatically stop heating and FO will be visible in the display of the heater.

While in open window mode, it will maintain 5°C (to avoid frost damage).

The heater will automatically start heating again if temperature increase by at least 3 degrees within 15 minutes.



You can switch the heater back to normal mode by pressing the settings button 1 time. Open window function can be disabled/enabled by pressing and holding the settings button for 3 seconds. You can also disable/enable open windows function from the app if configured to WiFi.

The heater will stay in open window mode for maximum 1 hour, it then will go back to normal heating mode.

Instructions

Control panel

See figure 7 on separate illustration sheet

1. Standby
2. Control light WiFi
3. Power indicator - shows whether the heater is using power or not
4. Desired room temperature
- 5,6,7 Indicates the output level
8. Timer function indicator
9. Output selector – push the button to change the desired power level. 3 power levels.
10. WiFi button
11. Settings button
12. Timer activation button
13. Thermostat – turn the selector to the left to decrease the temperature, and turn the selector to the right to increase the temperature

WARNING! BE SURE THE FOOT IS FITTED CORRECTLY AND ACCORDING TO THE INSTRUCTIONS BEFORE USING THE HEATER!

Usage without WiFi connection

See figure 8 on separate illustration sheet

1. Plug the heater into a grounded outlet.
2. Press OFF/ON button.
3. Choose the desired power I, II or III, by pressing the output selector. Turn the thermostat to the desired temperature while looking at the display. As soon as the room temperature drops below this level, the heater will automatically start again. When the room has reached the desired temperature again, the heater will turn itself off.
4. The thermostat goes from 5 to 35°C.
5. If you want to change the temperature in the room, repeat step 3.
6. The heater has an overheat protection that turns the device off if any parts become extremely hot.
7. To turn off the heater, press the OFF/ON button. Should the heater be left unused for a longer period of time, pull out the plug.

Timer function without WiFi connection



See figure 9 on separate illustration sheet

The timer function will turn off the heater after a desired number of hours have passed.



Memory function without WiFi connection

The heater remembers all the temperature settings and will automatically return to the desired temperature after a power cut.

Child lock

You can enable/disable child lock from the app. But in addition, you can also enable/disable child lock from the heater itself. Turn off the heater using the main power switch. Turn the heater back on, within 5 seconds press the and hold . After 3 seconds the display will show "CH", once you see "CH" release  and the heater enables/disables child lock.

Commercial Lock

You can enable and disable commercial lock from inside the app. But in addition, you can enable/disable commercial lock from the heater itself. Turn off the heater using the main power switch. Turn the heater back on, within 5 seconds press the and hold . After 10 seconds the display will show "CO", once you see "CO" release  and the heater enables/disables commercial lock.

Usage with WiFi connection

By connecting your heaters with the iOS/Android device you can do the following:

- Control all your heaters situated in multiple locations . Everything is controlled with the Mill-app (with same user)
- Set up weekly programs (or use the standard program already available in the app) by using the 4 modes: Comfort, Sleep, Away and OFF
- Set individual temperature for different modes in each room
- Override the set programs for the whole house, a specific room or a specific heater. There is no need to edit your program if you get home earlier than normal one day
- Enable vacation mode for saving energy while you are away. The app will automatically increase the temperature in your house before you get back home
- Share your house with other family members, making control easy
- If internet is down the heater will follow its weekly program which is stored on the heater. One can easily turn off the WiFi on the heaters and control them manually, so that the heaters keep an even temperature throughout the whole day and night.
- + many other things

To download the app search for "MillNorway" in Appstore or Google Play and install the app on your device.





Before use:

Be aware that the Mill-app must be installed before you can connect your heaters to your WiFi network. You can then simply follow the instructions given in the app when connecting your heaters. The heaters will connect directly to your router via WiFi with 2,4 Ghz mode b/g/n. Bluetooth is needed for provisioning, so make sure its enabled. Minimum OS requirement: iOS 8.0 and Android 5.0.

Go to our help desk at www.millnorway.com for more information or if you have any questions regarding the Mill-app, connecting to WiFi or other relating questions.

ATTENTION! The heaters will be connected directly to your WiFi router and it is therefore important to make sure the router has sufficient capacity for the number of active devices connected at the same time.

Color codes (WiFi control light)

-  The heater has not been connected to WiFi. The heater keeps an even temperature throughout the whole day and night.

-  The heater is online in the Mill cloud

-  When installing/connecting the Mill-app and cloud, the light will flash in various speed. This is normal.

-  The heater has a problem connecting to or finding the WiFi signal. Please do the following:
 1. Please turn the heater OFF and ON again
 2. Please restart the WiFi router
 3. Please check the WiFi router to make sure the capacity is sufficient for the number of active devices connected at the same time
 4. Please make sure 2,4 Ghz is activated. If the problem persists please get in touch with support.

-  The heaters are offline and have no contact with the Mill cloud



millnorway.com

Activating WiFi

See figure 10 on separate illustration sheet

Press «add heater» on the home screen in the Mill-app. Follow the instructions in the app.

Delete WiFi setting

See figure 11 on separate illustration sheet

Delete WiFi-settings: Press and hold WiFi button for 5 seconds.

Memory function with WiFi connection

When the heater is connected to WiFi, it will automatically reconnect with WiFi (where all temperatures are saved) after a power cut.

Maintenance

1. For cleaning, always unplug the heater and leave it to cool.
2. Wipe the heater regularly with a damp cloth and dry the surface before turning on the heater again.
3. The heater must be cleaned at least once a month during the heating season.

CAUTION! The heater should never be immersed in water.

Avoid using detergents to clean the heater.

Never let any water get inside the heater; this can be hazardous.

4. Dust etc. should be removed with a soft cloth.
5. The heater can be stored in a dry and clean place.
6. If the heater stops working, do not attempt to repair it yourself because it can cause a fire hazard and/or electric shock.

Warranty

Mill offers consumers 5 years warranty for any Mill product from date of purchase by a consumer. For business customers, a warranty period of 2 years will apply (applicable in case the end-users are businesses).

This warranty provides the customer with a right to, at Mill's reasonable discretion, either repair, replacement of a defected product, or alternatively a refund.

The warranty only covers defects that originates from Mill. The customer will therefore not have a valid warranty claim if the defect is a result of circumstances such as the following:

- Negligent use, misuse, neglect, or careless operation of the product not in accordance with the Mill user manual.
- Defects caused by transport incurred outside Mill's responsibility.
- Normal wear and tear, including parts that might wear out over time as for example batteries for remote controls (if applicable), filters, tubes, and lamps for outdoor heating etc.



- Damage because of use not in accordance with the rated power and Hz.
- Damage caused by inadequate product maintenance.
- Damage from electrical outages, power surges and/or weather.
- Damage as the result of not installing or assembling the product in accordance with the Mill user manual.
- Use of parts and accessories, i.e., filter, which are not official Mill certified components.
- Repairs or alterations carried out by parties other than Mill or its authorized agents.
- Minor deviations from the stated quality that are insignificant for the value and soundness of the product or deviations that the customer could reasonably expect.
- Devices used with third-party software or equipment.
- Software and connectivity issues due to local restrictions in accessing our cloud services.
- Software and connectivity issues due to non-supported third-party devices.
- App or cloud/online service downtime does not fall under warranty.

Mill must provide evidence that the product's damage has not existed when the product was sold to the customer within the first year after the purchase.

For the avoidance of doubt, this warranty does not provide the customer or any third party with any right to damages, compensation nor price reduction of any kind. Mill will not have any obligation under this warranty to cover any losses incurred by the customer or any third party.

These warranty terms are only valid for customers, who purchase products through authorized Mill resellers.

The customer's rights and remedies pursuant to applicable mandatory law will not be limited nor affected by this warranty.

The seller will handle the warranty claim on behalf of Mill. To make a claim under this warranty, an end-consumer has to follow the steps described below.

Claims Process / Required Documentation

1. Contact the Mill Authorised Reseller where you purchased the product. Bring your original receipt for the purchase, serial number of the product, and the faulty product.
2. The Mill Authorised Reseller tests the product and evaluates if the claim is covered by the end-consumer warranty.
3. If the claim is covered by the warranty, the Mill Authorised Reseller, in accordance with instructions from Mill and based on consumer law, decides whether to repair, replace or refund the product.



Waste disposal

The symbol  indicates that this product is not to be disposed of together with household waste. This product must be delivered to a recycling service or container for electrical appliances and electronic equipment. This is done to avoid health risks and prevent harm to the environment. Local businesses (or the environmental station in your neighborhood) are required by law to accept and recycle such products, as a means of environmentally sound disposal.



mill

Mill International B.V.

De Giesel 5
6081 PG Haalen
The Netherlands

www.millnorway.com





Vsebina

2-3	Pomembni varnostni podatki
4	Specifikacije
4	Pred prvo uporabo
4	Prva uporaba
4	Opis grelnika
4	Deli
5	Montaža
5	Umerjanje temperature
5	Indikator napajanja
5	Ponastavitev grelnika
5	Funkcija »odprtega okna«
6	Navodila za uporabo
6	Uporaba brez WiFi povezave
7	Funkcija časovnika brez WiFi povezave
7	Pomnilniška funkcija brez WiFi povezave
7	Otroška zaščita
7	Komercialno zaklepanje
7	Uporaba z WiFi povezavo
8	Barvne oznake (nadzorna lučka WiFi)
9	Aktiviranje WiFi
9	Pobrišite WiFi nastavitve
9	Pomnilniška funkcija z WiFi povezavo
9	Vzdrževanje
9-11	Garancija
11	Odlaganje odpadkov

Pozorno preberite navodila za uporabo, preden pričnete z uporabo proizvoda. Skrbno shranite ta navodila za kasnejšo uporabo.

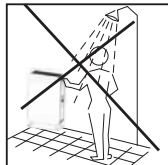

**TA NAVODILA ZA UPORABO
SHRANITE ZA KASNEJŠE
PREVERJANJE!**

**NIKOLI SE NE DOTIKAJTE
GRELNICA ALI OHIŠJA Z
MOKRIMI ROKAMI!**



NE POKRIVAJTE GRELNICA, DA NE PRIDE DO PREGREVANJA.



Pomembni varnostni podatki

Pri uporabi elektronskih aparatov je potrebno upoštevati splošne varnostne smernice, še posebej v prisotnosti otrok.



OPOZORILO! Za preprečevanje električnega udara in škode zaradi vročine, je potrebno vedno izključiti vtič pred premikanjem ali čiščenjem grelnika.

SKRBNO PREBERITE NAVODILA

- Ta proizvod je namenjen zgolj domači uporabi.
- Grelnik priključite na hišno omrežno napajanje, kot je navedeno na grelniku.
- Novi grelniki ob prvi uporabi oddajajo določen vonj. To bo po krajšem času izginilo in je povsem neškodljivo.
- Preverite, če so v grelne elemente grelnika padli koščki embalažne pene ali lepenke. Te koščke je potrebno odstraniti, da ne pride do neprijetnih vonjev.
- Preprečite pregrevanje grelnika – **ne pokrivajte.**
- Vedno izklopite grelnik in ga iztaknite iz vtičnice, če ga dalj časa ne uporabljate.
- Bodite še posebej pozorni, če se grelnik uporablja v prostorih, kjer se nahajajo otroci, invalidi ali starejši.
- Grelnik ne sme biti postavljen neposredno pod električno vtičnico.
- Kabla ni dovoljeno polagati pod preproge. Položen mora biti tako, da se nihče ne more spotakniti obenj.
- Če sta kabel ali vtičač poškodovana, se grelnika ne sme uporabljati.
- Grelnika se ne sme uporabljati, če je padel na tla ali je kakor koli poškodovan in okvarjen.
- Poškodovani kabel mora popraviti proizvajalec ali strokovnjak, da ne pride do nevarnih situacij.
- Ne uporabljajte podaljškov kabla, saj se lahko pregrejejo in vžgejo.
- Nikoli ne pokrivajte prezračevalnih odprtih na grelniku. Preprečite požarno nevarnost, tako da preprečite blokiranje ali pokrivanje prezračevalnih odprtih. Grelnik je potrebno uporabljati v prostorih z običajnimi ravnimi tlemi.



- Grelnika ni dovoljeno namestiti v bližini vnetljivih materialov, saj obstaja nevarnost požara.
- Grelnika ni dovoljeno uporabljati v prostorih, kjer se hranijo bencin, laki, barvila ali druge vnetljive snovi, npr. v garaži.
- Nikoli se ne dotikajte električnega grelnika z mokrimi rokami. Namestite ga tako, da se ga ne more dotakniti osebe med tuširanjem ali v kadi.
- Nekateri deli izdelka se lahko zelo segrejejo in povzročijo opekline. Posebno pozornost je potrebno posvetiti otrokom in ranljivim osebam.
- Pred premikanjem je grelnik potrebno izključiti, iztakniti vtič, grelnik pa se mora ohladiti.
- Ne preobremenite električnih povezav (el. omrežja) grelnika. Grelnik lahko preobremeni el. tokokrog, če v isto vtičnico priključite tudi drugi električne naprave.
- Ne uporabljajte grelnika v majhnih prostorih, kjer se nehalajo osebe, ki prostora ne morajo zapustiti same, razen če so pod stalnim nadzorom.
- Proizvoda ne smejo uporabljati otroci mlajši od 8 let in osebe z omejenimi fizičnimi ali umskimi zmožnostmi ali neizkušene oz. nepoučene osebe, razen če so pod nadzorom ali so bile poučene o varni uporabi proizvoda ter razumejo s tem povezane nevarnosti.
- Otroci se ne smejo igrati s proizvodom. Otroci brez nadzora ne smejo čistiti ali vzdrževati proizvoda.
- Otroci mlajši od 3 let se ne smejo približevati proizvodu, razen če so pod stalnim nadzorom.
- Otroci stari od 3 do 8 let lahko proizvod izključijo/vključijo zgolj, če je grelnik nameščen v skladu z navodili za uporabo in so bili otroci poučeni o varni uporabi oz. so med uporabo pod nadzorom ter razumejo s tem povezane nevarnosti.
- Ne uporabljajte tega grelnika v neposredni bližini kadi, tuša ali plavalnega bazena.
- Ne uporabljajte, če so na grelniku vidni znaki poškodb.
- **OPOZORILO:** Da bi zmanjšali nevarnost požara, naj bodo tekstil, zavese ali kateri koli drug vnetljiv material oddaljeni najmanj 1 m od izhoda zraka.



Specifikacije

Modell	Termostat	Barva	Jakost toka	Moč (W)	Mill Heat Boost	WiFi
OIL1500WIFI3	WiFi	Beta	220-240V~, 50-60Hz	1500	Ja	802.11 b/g/n
OIL2000WIFI3	WiFi	Beta	220-240V~, 50-60Hz	2000	Ja	802.11 b/g/n

Največja moč oddajanja: ≤ 20 dBm
 Frekvenčni razpon: 2400-2483.5MHz

Pred prvo uporabo

Po razpakiranju grelnika preverite, če je bil izdelek poškodovan med prevozom. Stopite v stik s prodajalcem ali uvoznikom, če odkrijete vidne poškodbe na izdelku.

Zunanjo embalažo shranite za kasnejši prevoz grelnika. Embalažo je potrebno odlagati na primeren način. Plastične vreče shranite stran od dosega otrok.

Prva uporaba

Ob prvi vključitvi ali vključitvi po daljšem obdobju mirovanja, lahko grelnik kratek čas oddaja vonj po ožganem. To je normalno.

Pred uporabo pozorno preberite vsa navodila. Shranite navodila za uporabo za kasnejše preverjanje.

Normalno je tudi, da grelnik med segrevanjem in ohlajanjem proizvaja določene «zvoke».

Opis grelnika

Glej sliko 1 na posebnem listu z diagramom

1. Oddajanje toplote
2. LED prikaz
3. Nadzorna plošča
4. Termostat
5. Vklop/izklop
6. Noge (aluminij)

Deli

Glej sliko 2 na posebnem listu z diagramom

1. 2 tirnici za nožice
2. 2 nosilca nožic
3. 8 vijakov (prednameščenih)



Montaža

Glej sliko 3 na posebnem listu z diagramom

1. Odstranite prednameščene vijake z obeh nožic, preden le-te vstavite v nosilce, da dobite stabilno oporo.
2. Pritrdite nožice v nosilce s privitjem 2 vijakov v vsakega od nosilcev.
3. Odstranite prednameščene vijake z grelnika in ga pazljivo položite na glavo, da namestite nožice.
4. Na vsakega od nosilcev je potrebno namestiti po 2 vijaka.



5. NIKOLI NE UPORABLJAJTE GRELNIKA, DOKLER TRDNO NE PRIVIJEJE NOG

Umerjanje temperature

Glej sliko 4 na posebnem listu z diagramom

Pride lahko do odstopanja med temperaturo, ki jo zabeleži grelnik in dejansko temperaturo v prostoru. To se lahko zgodi iz več razlogov, najpogostejši pa je, da je grelnik postavljen v določeni razdalji od mesta, kjer se nahajate. Če na primer temperaturo nastavite na 22 stopinj, lahko pričakujete, da bo temperatura enaka kot tam, kjer se nahaja kavč. Vendar pa je temperaturni senzor nameščen na sam proizvod, zato lahko pride do odstopanj v temperaturi. Za odpravo tega so vsi grelniki Mill opremljeni s funkcijo umerjanja, ki vam omogoča nastavitve temperature, ki jo zaznava grelnik.

Opomba: Temperatura v prostoru se mora ustaliti, preden pričnete z umerjanjem.

Pritisnite  2-krat in uporabite + ali – za nastavitve dejanske temperature, ki je zaznana v prostoru. Potrdite s pritiskom na  ali počakajte 5 sekund za samodejno potrditev.



Indikator napajanja

Glej sliko 5 na posebnem listu z diagramom

Če grelnik uporablja napajanje (npr. kadar greje), je indikator napajanja  prižgan.

Ponastavitev grelnika

Glej sliko 6 na posebnem listu z diagramom

Izklopite glavno stikalo grelnika. Znova vklopite grelec in v 5 sekundah pritisnite ter držite . Po 20 sekundah se na zaslonu prikaže "Fr", ko se prikaže lahko izpustite  in grelec se ponastavi na tovarniške nastavitve.

Funkcija «odprtega okna»

Grelnik ima funkcijo »odprtega okna«, ki se vključi takoj, ko zabeleži nenaden padec temperature za več kot 5 stopinje Celzija v 15 minutah. Grelnik bo samodejno prenehal z gretjem, na zaslonskem prikazu pa se bo izpisalo FO.

V načinu odprtega okna bo ohranil 5 ° C (da se izognete poškodbam zaradi zmrzali).



Grelec se bo samodejno znova zagnal, če se temperatura v 15 minutah poveča za vsaj 3 stopinje.

Grelec lahko preklopite nazaj v običajni način, tako da enkrat pritisnete gumb za nastavitve. Funkcijo odprtega okna lahko onemogočite / omogočite s pritiskom in držanjem gumba za nastavitve 3 sekunde. Funkcijo odprtega okna lahko tudi onemogočite / omogočite v aplikaciji, če je nastavljena na WiFi.

Grelec bo ostal v načinu odprtega okna največ 1 uro, nato pa se bo vrnil v običajni način ogrevanja.

Navodila za uporabo

Nadzorna plošča

Glej sliko 7 na posebnem listu z diagramom

1. Mirovanje
2. WiFi indikator
3. Indikator napajanja – kaže, če grelnik uporablja napajanje ali ne
4. Želena sobna temperatura
- 5,6,7 Kaže izhodno raven
8. Indikator funkcije časovnika
9. Izhodni izbirnik – Pritisnite gumb za spremembo zelene ravni moči. 3 ravni moči.
10. WiFi gumb
11. Funkcijski gumb
12. Gumb za aktiviranje časovnika
13. Termostat – Premaknite izbirnik v levo, da zmanjšate temperaturo in v desno, da povečate temperaturo

OPOZORILO! NOŽICA MORA BITI PRED PRIČETKOM UPORABE NAMEŠČENA USTREZNO IN V SKLADU Z NAVODILI ZA UPORABO!

Uporaba brez WiFi povezave

Glej sliko 8 na posebnem listu z diagramom

1. Izhodni izbirnik premaknite v izklopljeni položaj (0), termostat pa na minimum. Priključite grelnik v ozemljeno vtičnico.
2. Izhodni izbirnik premaknite v položaj I, II ali III. Premaknite termostat na maksimum. Ko je dosežena zelena sobna temperatura, počasi premaknite termostat navzdol, dokler ne zaslišite klika. Termostat sedaj lahko ostane v tem položaju, dokler ni potrebna drugačna sobna temperatura. Takoj, ko sobna temperatura pade pod to raven, se bo grelnik takoj samodejno ponovno vključil. Ko je zelena sobna temperatura ponovno dosežena, se bo grelnik ponovno izključil.
3. Če želite spremeniti sobno temperaturo, ponovite postopek iz 2. koraka.



- Grelnik ima zaščito pred pregrevanjem, ki napravo izključi, če se kateri od delov zelo segreje.
- Za izklop grelnika premaknite izhodni izbirnik v položaj 0. Če grelnika dalj časa ne boste uporabljali, izvlecite vtičač.

Funkcija časovnika brez WiFi povezave





Glej sliko 9 na posebnem listu z diagramom

Funkcija časovnika bo izključila grelnik po preteku določenega števila ur.



Pomnilniška funkcija brez WiFi povezave

Grelnik ima v spominu vse nastavitve temperature in se samodejno vrne na želeno temperaturo po začasni prekinitvi električnega napajanja.

Otroška zaščita

V aplikaciji lahko omogočite / onemogočite otroško zaščito. Poleg tega lahko tudi samem grelcu omogočite / onemogočite otroško zaščito. Izklopite grelec s pomočjo glavnega stikala za vklop. Znova vklopite grelec in v 5 sekundah pritisnite ter držite   Po treh sekundah se na zaslonu prikaže "CH", v tem trenutku lahko izpustite   in grelec bo omogočil / onemogočil otroško zaščito.

Komercialno zaklepanje

Komercialno zaklepanje lahko omogočite in onemogočite znotraj aplikacije. Poleg tega lahko omogočite / onemogočite komercialno zaklepanje tudi na samem grelniku. Izklopite grelec s pomočjo glavnega stikala za vklop. Znova vklopite grelec in v roku 5 sekund pritisnite in držite  . Po 10 sekundah se na zaslonu prikaže "CO", ko ga zagledate lahko izpustite  in grelec omogoči / onemogoči komercialno zaklepanje.

Uporaba z WiFi povezavo

Na voljo je brezplačna aplikacija za nalaganje za iOS in Android.

Ko priključite grelnik na napravo z iOS/Android, lahko storite naslednje:

- Nadzorujete vse vaše grelnike, ki se nahajajo na različnih lokacijah. Vse regulira aplikacija Mill (za istega uporabnika).
- Nastavite tedenske programe (ali uporabljate standarden program, ki je že na voljo v aplikaciji) s 4 načini: Comfort, Sleep, Away, OFF.
- Nastavite posamezne temperature za različne načine v vsakem prostoru.
- Prekličite nastavljene programe za celotno hišo, posamezne sobe ali določen grelnik. Programa ni potrebno spreminjati, če se kakšen dan vrnete domov prej kot običajno.



- Omogočite počitniški način za varčevanje z energijo, ko ste odsotni. Aplikacija bo samodejno povišala temperaturo v vaši hiši, preden se vrnete domov.
- Delite svojo hišo z drugimi družinskimi člani, kar olajša reguliranje.
- Če internet ne deluje, grelec sledi svojemu tedenskemu programu, ki je shranjen na grelniku. Lahko izključite WiFi na grelnikih in jih regulirate ročno, tako da se ohranja enaka temperatura skozi cel dan in noč.
- Veliko drugih stvari.

Za nalaganje aplikacije iščite "MillNorway" v Appstore ali Google Play in namestite aplikacijo na vašo napravo.

Pred uporabo:

Preden lahko grelnik priključite na WiFi omrežje morate naložiti aplikacijo Mill. Nato med priključitvijo grelnika zgolj sledite navodilom v aplikaciji. Grelnik se bo samodejno povezal na vaš usmerjevalnik prek WiFi z 2,4 Ghz način b/g/n. Za nadziranje je potreben Bluetooth, zato poskrbite, da je omogočen. Minimalna zahteve za OS: iOS 8.0 in Android 5.0.

Pojdite na naslov za spletno pomoč www.millnorway.com za več informacij, ali če imate vprašanja v zvezi z aplikacijo Mill, povezovanjem z WiFi, itd.

POZOR! Grelnik bo neposredno povezan z vašim WiFi usmerjevalnikom, zato mora le-ta imeti ustrezno zmogljivost v primeru več povezanih grelnikov ali drugih naprav.

Barvne oznake (nadzorna lučka WiFi)

- Grelnik ni bil povezan z WiFi. Grelnik vzdržuje enako temperaturo skozi cel dan in noč.
- Grelnik je povezan s spletom v oblaku Mill.
- Med nalaganjem/povezovanjem aplikacije Mill in oblaka, bo lučka utripala z različnimi hitrostmi. To je normalno.
- Grelnik ima težave pri iskanju ali povezovanju s WiFi signalom. Storitve naslednje:
 1. Izključite in nato ponovno vključite grelnik.
 2. Ponovno vklopite WiFi usmerjevalnik.
 3. Preverite, če je zmogljivost WiFi usmerjevalnika zadostna za istočasno povezovanje več grelnikov ali drugih naprav.



4. 2,4 Ghz mora biti aktivirano. Če težava ni odpravljena, se obrnite na podporo.



Grelniki niso povezani s spletom in nimajo stika z oblakom Mill.

Aktiviranje WiFi



Glej sliko 10 na posebnem listu z diagramom

Pritisnite «dodaj grelnik» na začetnem zaslonskem prikazu aplikacije Mill. Sledite navodilom v aplikaciji.

Pobrišite WiFi nastavitve

Glej sliko 11 na posebnem listu z diagramom

Pobrišite WiFi nastavitve: Pritisnite in držite gumb WiFi za 5 sekunde.

Grelnik se lahko ponastavi na tovarniške nastavitve z naslednjim: Izključite glavno stikalo grelnika. Znova vklopite grelec in v 5 sekundah pritisnite ter držite . Po 20 sekundah se na zaslonu prikaže "Fr", ko se prikaže lahko izpustite  in grelec se ponastavi na tovarniške nastavitve.

Vzdrževanje

1. Za čiščenje vedno odklopite grelec in pustite, da se ohladi.
2. Redno obrišite z vlažno krpo in osušite površino, preden ponovno vključite.
3. Grelnik je v obdobju ogrevanja potrebno očistiti vsaj enkrat mesečno.

POZOR! Grelnika ne smete nikoli potapljati v vodo.

Ne uporabljajte detergentov za čiščenje grelnika.

Voda nikoli ne sme zaiti v grelnik; to je lahko nevarno.

4. Prah itd. je potrebno odstraniti z mehko krpo.
5. Grelnik shranite na suhem in čistem mestu.
6. Če grelnik preneha z delovanjem, ga ne popravljajte sami, saj lahko pride do požara in/ali električnega udara.

Garancija

Kot družinsko podjetje imamo strast do naših izdelkov, skrbimo za naše potrošnike in skrbimo za okolje. Vrhunska kakovost in vzdržljivost izdelkov je zato naša ključna prioriteta. Mill ponuja potrošnikom 5-letno garancijo za kateri koli izdelek Mill od datuma nakupa pri potrošniku. Za poslovne stranke velja garancijska doba 2 leti. (velja v primeru, da so končni uporabniki podjetja).



Ta garancija daje kupcu pravico do popravila, zamenjave okvarjenega izdelka ali alternativnega povračila, po Millovi razumni presoji.

Garancija pokriva le napake, ki izvirajo iz podjetja Mill. Kupec torej ne bo imel veljavnega garancijskega zahtevka, če je okvara posledica okoliščin, kot so naslednje:

- Malomarna uporaba, napačna uporaba, zanemarjanje ali malomarno upravljanje izdelka, ki ni v skladu z Mill navodili.
- Okvare, ki nastanejo zaradi transporta in so izven odgovornosti podjetja Mill.
- Običajna obraba, vključno z deli, ki se lahko sčasoma obrabijo, kot so na primer baterije za daljinske upravljalnike (če so na voljo), filtri, cevi in svetilke za zunanje ogrevanje itd.
- Poškodbe zaradi uporabe, ki ni v skladu z nazivno močjo in Hz.
- Poškodbe zaradi neustreznega vzdrževanja izdelka.
- Poškodbe zaradi izpadov električne energije, napetostnih sunkov in/ali vremenskih razmer.
- Poškodbe zaradi nenamestitve ali sestavljanja izdelka v skladu z Mill navodili.
- Uporaba delov in dodatne opreme, npr. filtra, ki niso uradno certificirane komponente podjetja Mill.
- Popravila ali spremembe, ki jih izvajajo osebe, ki niso Mill ali njegovi pooblaščenih zastopniki.
- Manjša odstopanja od navedene kakovosti, ki so nepomembna za vrednost in neoporečnost izdelka ali odstopanja, ki bi jih kupec lahko upravičeno pričakoval.
- Težave s programsko opremo in povezljivostjo zaradi lokalnih omejitev pri dostopu do naših storitev v oblaku.
- Težave s programsko opremo in povezljivostjo zaradi nepodprtih naprav tretjih oseb.
- Nedelovanje aplikacije ali storitve v oblaku/spletne storitve ne spada pod garancijo.

Mill mora predložiti dokaze, da na izdelku ni bilo poškodb, ko je bil izdelek prodan stranki v prvem letu po nakupu.

Da bi se izognili dvomu, ta garancija stranki ali kateri koli tretji osebi ne daje nobene pravice do odškodnine, odškodnine ali kakršnega koli znižanja cene. Mill v skladu s to garancijo ne bo imel nikakršne obveznosti za kritje kakršnih koli izgub, ki jih povzroči stranka ali katera koli tretja oseba.

Ti garancijski pogoji veljajo le za stranke, ki kupujejo izdelke preko pooblaščenih prodajalcev Mill.

Ta garancija ne omejuje in ne vpliva na kupčeve pravice in pravna sredstva v skladu z veljavno obvezno zakonodajo.

Prodajalec bo obravnaval garancijski zahtevek v imenu Milla. Za vložitev zahtevka v okviru te garancije mora končni potrošnik slediti korakom, opisanim spodaj.

Postopek vložitve zahtevkov / potrebna dokumentacija

1. Obrnite se na pooblaščenega prodajalca podjetja Mill, kjer ste kupili izdelek. S seboj prinesite originalni račun o nakupu, serijsko številko izdelka in izdelek z napako.
2. Pooblaščen prodajalec podjetja Mill preizkusi izdelek in oceni, ali je zahtevek pokrit z garancijo za končnega potrošnika.
3. Če je zahtevek pokrit z garancijo, se pooblaščen prodajalec podjetja Mill v skladu z navodili podjetja Mill in na podlagi zakonodaje o varstvu potrošnikov odloči, ali bo izdelek popravil, zamenjal ali povrnil kupnino.



Odlaganje odpadkov

Oznaka  določa, da proizvoda ni dovoljeno odlagati skupaj z gospodinjskimi odpadki. Ta proizvod je potrebno odstraniti v središče za recikliranje ali v smetnjak za elektronsko opremo. To je pomembno za preprečevanje nevarnosti za zdravje in onesnaževanja okolja. Lokalna podjetja (ali okoljska središča v vaši soseščini) morajo po zakonu sprejeti in reciklirati takšne proizvode, kot okolju prijazno odlaganje odpadkov.

mill

Mill International B.V.

De Giesel 5
6081 PG Haelen
The Netherlands

www.millnorway.com



Inhoud

2-3	Belangrijke veiligheidsinformatie
4	Specificaties
4	Voor eerste gebruik
4	Eerste gebruik
4	Beschrijving van de kachel
5	Onderdelen
5	Montage
5	Temperatuurkalibratie
5	Stroom indicator
5	De verwarming resetten
6	«Open raam» functie
6	Instructies
6	Gebruik zonder WiFi
7	Timer functie zonder WiFi verbinding
7	Kinderslot
7	Commercieel slot
7	Geheugen functie zonder WiFi connection
7	Gebruik met WiFi
8	Kleur codes (WiFi controle lampje)
9	WiFi activering
9	Verwijderen WiFi instellingen
9	Onderhoud
10	Garantie
10	Afvalverwerking



Lees de handleiding goed door voor gebruik.



**BEWAAR DEZE
GEBRUIKSAANWIJZING VOOR
TOEKOMSTIG GEBRUIK!
RAAK DEZE HEATER NIET AAN MET
NATTE HANDEN!**



**OM OVERVERHITTING TE VOORKOMEN,
DEK DE KACHEL NIET AF.**



Belangrijke veiligheidsinformatie

Wanneer u elektrische producten gebruikt, dient u de veiligheidsvoorschriften op te volgen, zeker wanneer er kinderen in de buurt zijn.



WAARSCHUWING! Zorg er altijd voor dat u de stekker uit de kachel trekt voordat u hem verplaatst of schoonmaakt. Doe dit om elektrische schokken of verwondingen door hitte te vermijden.

LEES DE HANDLEIDING AANDACHTIG DOOR

- Dit product is uitsluitend bedoeld voor huishelijk gebruik.
 - Zorg dat de kachel aangesloten is op de netstroom zoals aangegeven staat op de kachel.
- Nieuwe kachels geven een specifieke geur af wanneer deze voor het eerst worden gebruikt. Dit stopt na korte tijd en is volledig onschuldig.
- Controleer of mogelijk stukken piepschuim of karton tussen de onderdelen van de kachel gevallen zijn. Deze moeten worden verwijderd om onaangename geuren te voorkomen.
 - Voorkom oververhitting van de kachel – **niet afdekken.**
 - Zorg altijd dat u de kachel uitschakelt en de stekker uittrekt wanneer u deze langere tijd niet gebruikt.
 - Let extra goed op wanneer de kachel wordt gebruikt in kamers waar kinderen, gehandicapten of ouderen aanwezig zijn.
 - De kachel mag niet direct onder een stopcontact worden geplaatst.
 - Het snoer mag onder geen enkel soort tapijt of kleed liggen. Zorg dat het snoer zodanig ligt dat niemand erover kan struikelen.
 - De verwarming mag niet worden gebruikt als de stekker of het snoer beschadigd zijn. De verwarming mag niet worden gebruikt als deze op de grond is gevallen of zodanig beschadigd is dat hij niet meer juist functioneert.
 - In geval van schade moet het snoer worden gerepareerd door de producent of een expert om gevaarlijke situaties te voorkomen.
 - Probeer geen verlengsnoeren te gebruiken. Deze kunnen oververhit raken en brand veroorzaken.
 - Bedek nooit de ventilator openingen van de kachel. Vermijd potentieel brandgevaar door ervoor te zorgen dat de luchttoevoer



niet wordt geblokkeerd of bedekt. De kachel dient gebruikt te worden in ruimtes met normale, platte vloeren.

- In verband met brandgevaar mag de kachel mag niet bij licht ontvlambare materialen worden geplaatst.
- De kachel mag nooit gebruikt worden in ruimtes waar benzine, verf of andere brandbare vloeistoffen zijn opgeslagen, zoals in garages.
- De verwarming is goedgekeurd voor gebruik in zone 2 badkamers.
- Raak een elektrische kachel nooit aan met natte handen. De verwarming moet zodanig worden geplaatst dat iemand die onder de douche staat of een bad neemt er niet direct mee in contact kan komen.
- De kachel wordt heet wanneer deze is ingeschakeld. Wees dus voorzichtig en vermijd brand- en schroeiwonden.
- Schakel de kachel uit, haal de stekker uit het stopcontact en laat hem afkoelen voordat u hem verplaatst.
- Gebruik deze kachel niet in kleine ruimtes, wanneer deze worden gebruikt door personen die niet in staat zijn de ruimte zelfstandig te verlaten, tenzij constant toezicht wordt gehouden.
- Voorkom overbelasting van het stroomnet (het circuit) wanneer de kachel is aangesloten. De kachel kan het stroomnet overbelasten wanneer andere elektrische apparaten op hetzelfde stopcontact zijn aangesloten.
- Dit apparaat mag niet worden gebruikt door kinderen onder de 8 jaar en personen met beperkte fysieke of mentale vaardigheden of met een gebrek aan ervaring en kennis, tenzij deze onder toezicht staan of de juiste instructies hebben gekregen aangaande het veilig gebruik van het apparaat en dus op de hoogte zijn van alle mogelijke gevaren.
- Laat kinderen niet met het apparaat spelen. Reiniging en onderhoud mogen niet zonder toezicht door kinderen worden uitgevoerd.
- Kinderen onder 3 jaar moeten op afstand van het apparaat worden gehouden, tenzij zij onder voortdurend toezicht staan.
- Kinderen tussen 3 en 8 jaar mogen het apparaat alleen aanen uitzetten (ON/OFF) wanneer het apparaat correct is geplaatst en deze kinderen de juiste instructies of toezicht m.b.t. veilig gebruik hebben gekregen en de gevaren begrijpen.
- Gebruik deze kachel niet in de directe omgeving van een



bad, douche of zwembad.

- Niet gebruiken als er zichtbare tekenen van schade aan het verwarmingselement zijn.
- **WAARSCHUWING:** Houd textiel, gordijnen of ander brandbaar materiaal op een afstand van minimaal 1 m van de luchtuitlaat om het brandgevaar te beperken.

Specificaties

Model	Thermostaat	Kleur	Stroomsterkte	Vermogen (W)	Mill Heat Boost	WiFi
OIL1500WIFI3	WiFi	Wit	220-240V~, 50-60Hz	1500	Ja	802.11 b/g/n
OIL2000WIFI3	WiFi	Wit	220-240V~, 50-60Hz	2000	Ja	802.11 b/g/n

Maximale transmit/zend vermogen: ≤ 20 dBm

Frequentiebereik: 2400-2483.5MHz

Voor eerste gebruik

Controleer na het uitpakken van de kachel of deze niet beschadigd is geraakt tijdens het vervoer. Neem contact op met de verkoper of importeur als u zichtbare schade waarneemt.

Bewaar de verpakking om de kachel later nog eens te kunnen vervoeren. Als u de doos wilt weggooien, zorg dan dat dit op verantwoorde wijze gebeurt. Houd plastic zakken buiten het bereik van kinderen.

Eerste gebruik

Na de eerste keer te zijn aangezet of na een lange periode buiten gebruik kan de kachel korte tijd een geur van verbranding afgeven. Dit is normaal.

Lees voor gebruik a.u.b. de instructies goed door. Bewaar de handleiding voor later gebruik.

Het is tevens normaal dat de verwarming geluiden maakt wanneer het opwarmt of afkoelt.

Beschrijving van de kachel

Zie figuur 1 op de separate illustratie sheet

1. Warmteafgifte
2. LED display
3. Controle paneel
4. Thermostaat
5. UIT/AAN
6. Pootjes (aluminium)



Onderdelen

Zie figuur 2 op de separate illustratie sheet

1. 2 voetrails
2. 2 voetbeugels
3. 8 schroeven (voorgemonteerde)

Montage

Zie figuur 3 op de aparte illustratie sheet

1. Schuif beide poten in de beugels zodat u een stabiele voet krijgt.
2. Maak de poten vast aan de beugels door 2 schroeven in elke voet te draaien.
3. Verwijder de reeds gemonteerde schroeven van de onderkant van de kachel en plaats deze voorzichtig op zijn kop om de voeten vast te kunnen maken.
4. In elke voetbeugel moeten twee schroeven worden aangebracht.
- 5. GEBRUIK DE KACHEL NOOIT VOORDAT DE POTEN STEVIG ZIJN VASTGESCHROEFD.**

Temperatuurkalibratie

Zie figuur 4 op de aparte illustratie sheet

Het kan een afwijking zijn tussen de door de verwarming geregistreeerde temperatuur en de werkelijke temperatuur in de ruimte. Dit kan verschillende oorzaken hebben, maar de meest voorkomende is dat de kachel op een redelijke afstand van waar u normaal verblijft, wordt geplaatst. Wanneer u de temperatuur instelt op bijvoorbeeld 22 graden, is het normaal dat u dezelfde temperatuur verwacht als waar uw bank bijvoorbeeld is geplaatst. De temperatuursensor wordt echter op het product zelf geplaatst en daarom kan er een temperatuurafwijking optreden. Om dit in te stellen, zijn alle Mill-verwarmingselementen uitgerust met een kalibratiefunctie, waarmee u de door de verwarming geregistreeerde temperatuur kunt aanpassen. NB! De ruimte moet vóór elke kalibratie een stabiele temperatuur hebben bereikt.

Druk  2 keer en gebruik + of - om de werkelijke temperatuur in de kamer in te stellen. Bevestig met  of wacht 5 seconden voor automatische bevestiging.

Stroom indicator

Zie figuur 5 op de aparte illustratie sheet

Wanneer de heater stroom verbruikt (wanneer het verwarmt), de stroom indicator  brandt.

De verwarming resetten

Zie figuur 6 op de aparte illustratie sheet

Schakel de hoofdschakelaar van de verwarming uit. Zet de kachel weer aan, houd binnen 5 seconden de  ingedrukt. Na 20 seconden zal het display "Fr" tonen, zodra u "Fr" ziet, laat u de knop  los en de kachel zal resetten naar de fabrieksinstellingen.



«Open raam» functie

De heater heeft een «open raam» functie dat direct geactiveerd wordt wanneer er een plotselinge terugval in temperatuur van meer dan 5 graden Celsius in 15 minuten wordt waargenomen. De heater zal automatisch stoppen met verwarmen en FO zal zichtbaar zijn in de display van de heater.

In geopende raammodus wordt 5 ° C gehandhaafd (om vorstschade te voorkomen). De kachel zal automatisch weer gaan verwarmen als de temperatuur binnen 15 minuten met minimaal 3 graden stijgt.

U kunt de kachel weer terugschakelen naar de normale modus door 1 keer op de instellingenknop te drukken. De open raam-functie kan worden in- / uitgeschakeld door de instellingenknop 3 seconden ingedrukt te houden. U kunt ook de open Windows-functie uitschakelen / inschakelen vanuit de app als deze is geconfigureerd voor wifi.

De kachel blijft maximaal 1 uur in de open raam-modus en keert daarna terug naar de normale verwarmingsmodus.

Instructies

Controle paneel

Zie figuur 7 op de separate illustratie sheet

1. Standby
2. Controle lampje WiFi
3. Stroom indicator—geeft aan of de heater stroom verbruikt of niet
4. Gewenste kamer temperatuur
- 5,6,7 Geeft het output niveau aan
8. Timer functie indicator
9. Output selector—druk op de knop om de gewenste stand in te verwanderen.
3 settings
10. WiFi knop
11. Functie knop
12. Timer activatie knop
13. Thermostaat - draai de knop naar links om de temperatuur te verlagen, en draai naar rechts om te verhogen.

WAARSCHUWING! ZORG ERVOOR DAT DE VOET GOED EN VOLGENS DE INSTRUCTIES IS BEVESTIGD ALVORENS DE VERWARMING IN GEBRUIK WORDT GENOMEN!

Gebruik zonder WiFi

Zie figuur 8 op de separate illustratie sheet

1. Steek de stekker in een geaard stopcontact.
2. Druk de UIT/AAN-knop in.
3. Kies het gewenste energieniveau I, II of III door de output-selectieknop in te drukken. Zet de thermostaat op de gewenste temperatuur en kijk daarbij naar het schermje.

Zodra de kamertemperatuur onder dit niveau duikt, gaat de kachel vanzelf opnieuw aan. Wanneer de kamer opnieuw de gewenste temperatuur heeft bereikt, schakelt de kachel zichzelf weer uit.

4. De thermostaat heeft een bereik van 5 tot 35°C.
5. Als u de temperatuur van de ruimte wilt veranderen, herhaal dan stap 3.
6. De kachel heeft een bescherming tegen oververhitting die het apparaat uitschakelt wanneer bepaalde onderdelen oververhit raken.
7. Druk de UIT/AAN-knop in om de kachel uit te zetten. Mocht de kachel langere tijd niet worden gebruikt, haal dan de stekker uit het stopcontact.

Timer functie zonder WiFi verbinding

Zie figuur 9 op de separate illustratie sheet

De timer functie zal de heater uitschakelen nadat het gewenste aantal uur is verstreken.

Geheugen functie zonder WiFi connection

In geval van een stroomstoring, zal de verwarming alle temperatuur instellingen onthouden en de verwarming zal automatisch terug gaan naar de gewenste temperatuur.

Kinderslot

U kunt het kinderslot in- / uitschakelen via de app. Maar daarnaast kunt u het kinderslot ook in- / uitschakelen op de kachel zelf. Schakel de kachel uit met de hoofdschakelaar. Zet de kachel weer aan, houd binnen 5 seconden de  ingedrukt. Na 3 seconden zal het display "CH" tonen, zodra u "CH" ziet, laat u de knop  los en de verwarming activeert / deactiveert het kinderslot.

Commercieel slot

U kunt commerciële vergrendeling in- en uitschakelen vanuit de app. Maar bovendien kunt u de commerciële vergrendeling op de kachel zelf in- / uitschakelen. Schakel de kachel uit met de hoofdschakelaar. Zet de kachel weer aan, houd binnen 5 seconden de  ingedrukt. Na 10 seconden zal het display "CO" tonen, zodra u "CO" ziet los je de knop  los en de verwarming activeert / deactiveert de commerciële vergrendeling.

Gebruik met WiFi

Een gratis app is beschikbaar voor downloaden voor iOS en Android.

Door de heaters te verbinden met het iOS/Android apparaat, kan je het volgende doen:

- Je kan alle heaters controleren op de verschillende locaties. Alles wordt bediend met de Mill app (met dezelfde gebruiker).
- Je kan weekprogramma's instellen (of gebruik de standaard programma wat al beschikbaar is in de app) door de 4 modes te gebruiken: Comfort, Sleep, Away, OFF.



- Je kan individuele temperaturen instellen in voor de verschillende modes in elke kamer.
- Je kan het ingestelde programma veranderen voor het gehele huis, een specifieke kamer of een specifieke heater. Het is niet nodig om je programma aan te passen wanneer je een dag eerder thuis komt dan normaal.
- Je kan de vakantie modes installeren wanneer je weg bent, om zo energie te besparen. De app zal automatisch de temperatuur verhogen in je huis voordat je terug komt.
- Je kan je huis delen met andere familie leden waardoor het controleren makkelijk is.
- Als het internet uitvalt, volgt de kachel het weekprogramma dat op de kachel is opgeslagen. Kan je gemakkelijk de WIFI op de bedieningspaneel van de heater uitschakelen en hem handmatig controleren zodat de heaters een gelijkmatige temperatuur geven gedurende de gehele dag en nacht.

Om de app te downloaden, zoek voor «MillNorway» in Appstore of Google Play en installeer de app op je apparaat.

Voor gebruik:

Wees erop attent dat de Mill-app geïnstalleerd moet zijn, voordat je de heaters kan verbinden met het WIFI netwerk. Volg dan simpelweg de aanwijzing die in de app gegeven worden bij het verbinden van de heaters. De heaters zullen direct verbinden maken met de router via WiFi en 2,4 Ghz mode b/g/n. Bluetooth is nodig voor het inrichten, dus zorg ervoor dat deze is ingeschakeld.

Minimum OS vereisten: iOS 8.0 and Android 5.0.

Ga naar de helpdesk op www.millnorway.com voor meer informatie of wanneer je vragen hebt over de Mill-app, verbinden met WiFi of andere gerelateerde vragen.

ATTENTION! The heaters will be connected directly to your WiFi router and it is therefore important to make sure the router has sufficient capacity for the number of active devices connected at the same time.

Kleur codes (WiFi controle lampje)

-  De heater is niet verbonden met WIFI. The heater houdt een gelijke temperatuur aan gedurende de gehele dag en nacht.
-  De heater is online in de Mill cloud.
-  Bij het installeren/verbinding maken met de Mill-app en cloud, zal het lampje in verschillende snelheden knipperen. Dit is normaal.
-  De heater heeft een probleem met verbinden of het vinden van een WIFI signal. Volg aub de volgende stappen:
 1. Zet de heater UIT en opnieuw AAN.



2. Start de WiFi router opnieuw op.
3. Controleer de WiFi router en wees er zeker van dat de capaciteit voldoende is voor alle op hetzelfde moment, verbonden apparaten.
4. Zorg ervoor dat 2,4 Ghz is geactiveerd, Neem contact op met Mill als het probleem zich blijft voordoen.



De heaters zijn offline en hebben geen contact met de Mill cloud.

WiFi activering



Zie figuur 10 op de separate illustratie sheet

Druk op «add heater» in het thuis beeld in de Mill-app. Volg de instructies in de app.

Verwijderen WiFi instellingen

Zie figuur 11 op de separate illustratie sheet

Verwijderen van WiFi-instellingen: Druk en hou de WiFi Knop ingedrukt voor 5 seconden.

Zet de kachel weer aan, houd binnen 5 seconden de  ingedrukt. Na 20 seconden zal het display "Fr" tonen, zodra u "Fr" ziet, laat u de knop  los en de kachel zal resetten naar de fabrieksinstellingen.

Geheugen functie met WiFi connectie

Wanneer de verwarming verbonden is met WiFi, zal hij in geval van een stroomstoring automatisch opnieuw verbinden met WiFi (waar alle temperaturen zijn bewaard).

Onderhoud

1. Trek vóór het reinigen altijd de stekker uit het stopcontact en laat de kachel afkoelen.
2. Veeg de kachel geregeld af met een vochtig doekje en droog het oppervlak voordat u de kachel opnieuw inschakelt.
3. Tijdens het stookseizoen moet de kachel tenminste een keer per maand worden schoongemaakt.

Opgelet! De kachel mag nooit onder water worden gehouden.

Reinig de kachel niet met detergenten.

Zorg ervoor dat er geen water in de kachel komt; dit kan gevaarlijk zijn.

4. Stof en dergelijke moet worden afgenomen met een zachte doek.
5. De kachel kan worden opgeborgen op een droge en schone plaats.
6. Als de kachel niet langer werkt, probeer deze dan niet zelf te repareren. Dit kan brandgevaar en/of een elektrische schok veroorzaken.



Garantie

Mill biedt consumenten 5 jaar garantie op elk Mill-product vanaf de aankoopdatum door een consument. Voor zakelijke klanten geldt een garantietermijn van 2 jaar (van toepassing indien de eindgebruikers bedrijven zijn).

Deze garantie geeft de klant het recht op, naar goeddunken van Mill, reparatie, vervanging van een defect product of restitutie.

De garantie dekt alleen defecten die afkomstig zijn van Mill. De klant zal daarom geen geldige garantieclaim hebben als het defect het gevolg is van omstandigheden zoals de volgende:

- Nalatig gebruik, verkeerd gebruik, verwaarlozing of onzorgvuldig gebruik van het product niet in overeenstemming met de gebruikershandleiding van Mill.
- Defecten veroorzaakt door transport opgelopen buiten de verantwoordelijkheid van Mill.
- Normale slijtage, inclusief onderdelen die na verloop van tijd verslijten, zoals batterijen voor afstandsbedieningen (indien van toepassing), filters, buizen en lampen voor buitenverwarming enz.
- Schade door gebruik niet in overeenstemming met het nominale vermogen en Hz.
- Schade veroorzaakt door onvoldoende productonderhoud.
- Schade door stroomuitval, stroompieken en/of weersomstandigheden.
- Schade als gevolg van het niet installeren of monteren van het product volgens de Mill gebruikershandleiding.
- Gebruik van onderdelen en accessoires, d.w.z. filters, die geen officiële door Mill gecertificeerde componenten zijn.
- Reparaties of wijzigingen uitgevoerd door andere partijen dan Mill of haar geautoriseerde agenten.
- Geringe afwijkingen van de opgegeven kwaliteit die voor de waarde en deugdelijkheid van het product onbeduidend zijn of afwijkingen die de klant redelijkerwijs mocht verwachten.
- Apparaten die worden gebruikt met software of apparatuur van derden.
- Software- en verbindingproblemen als gevolg van lokale beperkingen bij de toegang tot onze cloud services.
- Software- en verbindingproblemen als gevolg van niet-ondersteunde apparaten van derden.
- App of cloud/online service downtime valt niet onder de garantie.

Mill moet bewijzen dat de schade van het product niet bestond toen het product binnen het eerste jaar na de aankoop aan de klant werd verkocht.

Voor alle duidelijkheid: deze garantie geeft de klant of enige derde geen recht op schadevergoeding, compensatie of prijsvermindering van welke aard dan ook. Mill heeft geen enkele verplichting onder deze garantie om eventuele verliezen te dekken die door de klant of een derde partij zijn opgelopen.

Deze garantievoorwaarden zijn alleen geldig voor klanten die producten kopen via geautoriseerde Mill-wederverkopers.

De rechten en rechtsmiddelen van de klant op grond van toepasselijk dwingend recht worden niet beperkt of aangetast door deze garantie.

De verkoper behandelt de garantieclaim namens Mill. Om aanspraak te maken op deze

garantie, moet een eindgebruiker de hieronder beschreven stappen volgen.

Claimproces / vereiste documentatie

1. Neem contact op met de geautoriseerde Mill retailer waar u het product hebt gekocht. Breng uw originele aankoopbon, serienummer van het product en het defecte product mee.
2. De Mill geautoriseerde dealer test het product en evalueert of de claim wordt gedekt door de garantie van de eindverbruiker.
3. Als de claim onder de garantie valt, beslist de Mill geautoriseerde daler, in overeenstemming met de instructies van Mill en op basis van het consumentenrecht, of het product wordt gerepareerd, vervangen of terugbetaald.



Afvalverwerking

Het symbool  geeft aan dat dit product moet worden gescheiden van huishoudelijk afval. Dit product moet worden afgeleverd bij een recyclingdienst of in een container voor elektrische apparaten en uitrustingen. Dit om gezondheidsrisico's en milieuschade te vermijden. Lokale handelaren (of de milieudienst bij jou in de buurt) zijn volgens de wet verplicht om dit soort producten aan te nemen en te recyclen, als een manier om dit op een milieuvriendelijk manier te verwerken.

mill

Mill International B.V.

De Giesel 5
6081 PG Haelen
The Netherlands

www.millnorway.com





Contenu

- 2-3 Information importante de sécurité
- 4 Spécifications
- 4 Avant la première utilisation
- 4 Première utilisation
- 4 Description du chauffage
- 4 Pièces
- 5 Assemblage
- 5 Réglage de la température
- 5 Indicateur de Puissance
- 5 Remise aux paramètres d'usine du chauffage
- 5 Fonction « Fenêtre ouverte»
- 6 Instructions
- 6 Utilisation sans WiFi
- 7 Fonction de minuterie sans connexion WiFi
- 7 Fonction de mémoire sans connexion WiFi
- 7 Sécurité enfants
- 7 Verrouillage commercial
- 7 Utilisation avec WiFi
- 8 Code couleur (témoin lumineux WiFi)
- 9 Activer le WiFi
- 9 Effacer les paramètres WiFi
- 9 Fonction Mémoire avec WiFi
- 9-10 Entretien
- 10 Garantie
- 10 Mise au rebut

Veillez lire attentivement ce mode d'emploi avant utilisation. Prenez soin de ce manuel pour un usage ultérieur.



**CONSERVEZ CE MANUEL POUR
UNE FUTURE UTILISATION!
NE TOUCHEZ JAMAIS VOTRE
CHAUFFAGE AVEC DES MAINS
MOUILLÉES!**



**AFIN D'ÉVITER TOUTE SURCHAUFFE,
NE COUVREZ PAS LE RADIATEUR.**



Information importante de sécurité

Vous devez suivre les consignes de sécurité lorsque vous utilisez des produits électriques, surtout en présence d'enfants.



ATTENTION! Pour éviter une électrocution ou un dégât dû à la chaleur, toujours prendre soin de débrancher le chau tage avant de la déplacer ou de le nettoyer.

LIRE LES INSTRUCTIONS ATTENTIVEMENT

- Le produit est prévu pour un usage domestique seulement.
- Faire attention à connecter le chau age sur le réseau électrique de la maison, comme indiqué sur le chauffage.
- Les nouveaux chau ages produiront une odeur spéci que lors de la première utilisation. Cela s'arrêtera après une courte période et ne sera absolument pas nocif.
- Véri er que des morceaux d'emballage en mousse ou en carton ne tombent pas dans les éléments chauds du chauffage. Ces morceaux doivent être retirés pour éviter des odeurs nauséabondes.
- Empêcher le chauffage de surchau er – **ne pas recouvrir.**
- Toujours éteindre et débrancher le chau age si il n'est pas utilisé pour une longue période.
- Faire particulièrement attention si le chau age est utilisé dans des pièces où résident des enfants ou des personnes âgées.
- Le chauffage ne doit pas être installé directement sous une prise de courant électrique.
- Le cordon ne doit pas être déposé sous un tapis. Faîtes en sorte que le cordon soit disposé de telle sorte que personne ne puisse le piétiner.
- Le chauffage ne doit pas être utilisé si le cordon ou la prise sont endommagés. Le chauffage ne doit pas être utilisé si il est tombé sur le sol ou si il est endommagé d'une manière ou d'une autre causant une défaillance.
- Le cordon doit être réparé par le fabricant ou par un expert si il a été endommagé, afin d'éviter des situations dangereuses.
- Éviter d'utiliser des extensions du cordon, qui pourraient surchauffer et provoquer un incendie.
- Ne jamais recouvrir le conduits d'aération du chauffage. Éviter un potentiel danger d'incendie en s'assurant que l'entrée d'air n'est bloquée ni recouverte. Le chauffage doit être utilisé dans des pièces



avec un sol plat.

- Le chauffage ne doit pas être installé à proximité de matériaux inflammables car ils pourraient provoquer un risque d'incendie.
- Le chauffage ne doit jamais être utilisé dans des pièces où se trouve de l'essence, de la peinture ou autres produits inflammables, comme par exemple un garage.
- Ne jamais toucher un chauffage électrique avec des mains humides. Le chauffage doit être installé de manière à ce qu'une personne prenant un bain ne peut pas être en contact direct avec celui-ci.
- Le chauffage devient chaud quand il est allumé. Par conséquent, faites attention à éviter les brûlures sur votre peau.
- Le chauffage doit être éteint, la prise débranché et le chauffage doit refroidir avant d'être déplacé.
- N'utilisez pas cet appareil dans les petites pièces quand elles sont occupées, à moins qu'une surveillance constante ne soit assurée.
- Éviter la surchauffe lorsque le chauffage est connecté. Le chauffage pourrait surcharger le circuit électrique si d'autres appareils électriques sont branchés sur la même multiprise.
- L'appareil ne peut pas être utilisé par des enfants de moins de 8 ans, ni par des personnes mentalement ou physiquement limitées, non plus par des personnes manquant d'expérience et de connaissance à moins qu'elles aient été renseignées sur l'utilisation de l'appareil et comprennent les risques encourus.
- Les enfants ne doivent pas jouer avec l'appareil. Le nettoyage et la maintenance ne doivent pas être faits par des enfants.
- Les enfants de moins de 3 ans doivent rester éloignés de l'appareil, à moins qu'ils soient surveillés en permanence.
- Les enfants entre 3 et 8 ans sont seulement autorisés à allumer et éteindre l'appareil, à condition que l'appareil soit monté tel qu'indiquer dans les instructions et que les enfants aient reçu des instructions concernant la sécurité et les risques encourus.
- N'utilisez pas cet appareil de chauffage dans les environs immédiats d'un bain ou d'une piscine.
- Ne pas utiliser si l'appareil présente des signes visibles de dommages.
- **AVERTISSEMENT:** Pour réduire le risque d'incendie, maintenez



les textiles, les rideaux ou tout autre matériau inflammable à une distance minimale de 1 m de la sortie d'air.

Spécifications

Modèle	Thermostat	Couleur	Ampérage	Puissance (W)	Mill Heat Boost	WiFi
OIL1500WIFI3	WiFi	Blanc	220-240V~, 50-60Hz	1500	Oui	802.11 b/g/n
OIL2000WIFI3	WiFi	Blanc	220-240V~, 50-60Hz	2000	Oui	802.11 b/g/n

Puissance d'émission maximale: ≤ 20 dBm

Gamme de fréquence: 2400-2483.5MHz

Avant la première utilisation

Après avoir déballé le chauffage, vérifiez que le produit n'a pas été endommagé durant le transport. Contactez le revendeur ou l'importateur si vous découvrez des dégâts visibles sur le produit.

Conserver l'emballage pour transporter le chauffage à l'avenir. Si vous déballez l'ensemble, faites attention de le faire bien proprement. Conservez les sachets plastiques à l'écart des enfants.

Première utilisation

En allumant le chauffage pour la première fois où après une longue période éteinte, le chauffage produira une odeur de brûlé pendant une courte période. Ceci est normal.

Veuillez lire toutes les instructions attentivement avant l'utilisation. Conserver le manuel d'instruction pour une utilisation future.

Il est également normal que le radiateur émette un bruit lorsqu'il chauffe ou se refroidit.

Description du chauffage

Voir la figure 1 sur la feuille d'illustration distincte

1. Émission de chaleur
2. Affichage LED
3. Panneau de contrôle
4. Thermostat
5. ON/OFF
6. Support (aluminium)

Pièces

Voir la figure 2 sur la feuille d'illustration distincte

1. 2 rails pour le socle
2. 2 supports de pied
3. 8 vis (pré-montées)



Assemblage

Voir la figure 3 sur la feuille d'illustration distincte



1. Insérez les deux rails dans les supports pour avoir un socle stable.
2. Attacher les rails aux supports en serrant 2 vis de chaque côté du support.
3. Retirez les vis montées situées sous le chauffage et placez le chauffage délicatement la tête en bas pour y visser le socle.
4. Deux vis doivent être fixées de chaque côté des supports de pied.

5. NE JAMAIS UTILISER LE CHAUFFAGE AVANT QUE LE SOCLE NE SOIT CORRECTEMENT VISSL.

Réglage de la température

Voir la figure 4 sur la feuille d'illustration distincte

Un écart peut se produire entre la température enregistrée et la température réelle dans la pièce. Cela peut être causé par plusieurs raisons, cependant, le plus commun est que le radiateur est placé à une bonne distance de l'endroit où vous résidez habituellement. Lorsque vous réglez la température à 22 degrés, il est normal vous attendez la même température où votre canapé est placé par exemple. Cependant, le capteur de température est placé sur le produit lui-même, et par conséquent un écart de température peut se produire. Pour ajuster cela, tous les appareils de chauffage Mill sont équipés d'une fonction d'étalonnage, que vous pouvez ajuster à la température. N.B! La pièce doit avoir atteint une température stable avant tout étalonnage.

Appuyez 2 fois sur  et utilisez les boutons (+ ou -) pour indiquer la température réellement observé dans la pièce. Confirmez en appuyant sur  ou attendez 5 secondes pour une confirmation automatique.

Indicateur de Puissance

Voir la figure 5 sur la feuille d'illustration distincte

Lorsque le chauffage utilise de la puissance (c.-à d. lorsqu'il chauffe), l'indicateur de puissance est allumé .

Remise aux paramètres d'usine du chauffage

Voir la figure 6 sur la feuille d'illustration distincte

Éteignez le radiateur à l'aide de l'interrupteur. Remettez le radiateur en marche et dans les 5 secondes, appuyez sur le bouton de réglage  et maintenez-le enfoncé. Après 20 secondes, l'écran affichera "Fr". Lorsque "Fr" apparaît, relâcher le bouton  et le radiateur sera réinitialisé sur les réglages d'usine.

Fonction «Fenêtre ouverte»

Le chauffage dispose d'une fonction Fenêtre ouverte qui s'active instantanément lorsqu'il détecte une chute de température soudaine (plus de 5 °C en moins de 15 minutes). Dans ce cas, le chauffage se coupera automatique- ment et son écran affichera «FO».



En mode “fenêtre ouverte”, le radiateur maintiendra 5 ° C dans la pièce (pour éviter les dommages dus au gel).

Le radiateur recommencera automatiquement à chauffer si la température augmente d'au moins 3°C en 15 minutes.

Vous pouvez remettre le radiateur en mode normal en appuyant une fois sur le bouton des paramètres. La fonction “fenêtre ouverte” peut être désactivée / activée en appuyant sur le bouton des paramètres et en le maintenant enfoncé pendant minimum 3 secondes. Vous pouvez également désactiver / activer la fonction “fenêtre ouverte” à partir de l'application si elle est configurée sur le WiFi.

Le radiateur restera en mode “fenêtre ouverte” pendant 1 heure maximum. Après 1h, il se remet automatiquement en mode normal.

Instructions

Panneau de contrôle

Voir la figure 7 sur la feuille des illustrations séparée

1. Veille
2. Témoin de contrôle du WiFi
3. Voyant d'alimentation — indique si le radiateur est sous/hors tension
4. Température souhaitée de la pièce
- 5,6,7 Indique le niveau de sortie
8. Indicateur de la fonction de minuterie
9. Sélecteur de sortie - appuyez sur le bouton pour modifier le niveau de puissance. 3 niveaux de puissance
10. Bouton WiFi
11. Bouton de fonction
12. Bouton d'activation de la minuterie
13. Thermostat - tournez le sélecteur vers la gauche pour baisser la température et vers la droite pour l'augmenter.

AVERTISSEMENT! ASSUREZ-VOUS QUE LE PIED EST FIXÉ CORRECTEMENT ET CONFORMÉMENT AUX INSTRUCTIONS DE MONTAGE AVANT D'UTILISER LE RADIATEUR!

Utilisation sans WiFi

Voir la figure 8 sur la feuille des illustrations séparée

1. Branchez le radiateur à une prise murale (120V/60 Hz).
2. Appuyez sur le bouton OFF/ON.
3. Choisissez la puissance souhaitée |, || ou |||, en appuyant sur le sélecteur de sortie. Tournez le thermostat jusqu'à la température souhaitée en regardant l'écran. Dès que la température de la pièce chute en dessous de ce niveau, le radiateur redémarre automatiquement. Lorsque la pièce atteint à nouveau la température souhaitée, le radiateur s'éteint.
4. Par défaut la température est affichée en Fahrenheit. Pour changer entre degrés Fahrenheit et degrés Celcius, appuyez et maintenez le bouton de réglage pendant

millnorway.com

5 secondes. Le thermostat va de 5 à 35 °C.

5. Si vous souhaitez modifier la température de la pièce, répétez l'étape.

6. Le radiateur possède une protection qui éteint l'appareil en cas de surchauffe extrême des pièces.

7. Pour éteindre le radiateur, appuyez sur le bouton OFF/ON. Si vous prévoyez de ne pas utiliser le radiateur pendant une longue période, débranchez-le.

Fonction minuterie sans WiFi

Voir la figure 9 sur la feuille des illustrations séparée

La fonction minuterie éteint le radiateur dès que le nombre d'heures souhaité est écoulé.



Fonction mémoire sans WiFi

Le chauffage enregistre les paramètres de chauffe et rétablira automatiquement les paramètres enregistrés pour revenir à la température désirée suite à une panne de courant.

Sécurité enfants

Vous pouvez activer/désactiver la sécurité enfant à partir de l'application. Vous pouvez également activer/désactiver la sécurité enfant directement à partir du radiateur. Éteignez le radiateur à l'aide de l'interrupteur. Remettez le radiateur en marche et dans les 5 secondes, appuyez sur le bouton de réglage  et maintenez-le enfoncé. Après 3 secondes, l'écran affichera "CH". Lorsque « CH » apparaît, relâcher le bouton  et le radiateur aura activé / désactivé la sécurité enfants.

Verrouillage commercial

Vous pouvez activer et désactiver le verrouillage commercial depuis l'application et également directement depuis le radiateur. Éteignez le radiateur à l'aide de l'interrupteur. Remettez le radiateur en marche et dans les 5 secondes, appuyez sur le bouton de réglage  et maintenez-le enfoncé. Après 10 secondes, l'écran affichera "CO". Lorsque « CO » apparaît, relâcher le bouton  et le radiateur aura activé / désactivé le verrouillage commercial.

Utilisation avec WiFi

Une application gratuite est disponible sur les logithèques iOS et Android.

Appairer ses chauffages avec un terminal iOS/Android permet les opérations suivantes:

- Contrôler tout ou partie des chauffages connectés indépendamment de leur emplacement; Suivre à distance sa consommation par l'application Mill (pour un même utilisateur).
- Régler des programmes hebdomadaires (ou du programme par défaut déjà disponible dans l'application) suivant 4: Confort/ Sommeil/ Absence/ OFF.



- Ajuster la température de chaque pièce suivant différents.
- Interrompre le réglage initial d'un chauffage spécifique, des chauffages d'une pièce ou de toute la maison. Ainsi, il est inutile d'éditer son programme en cas de retour à domicile avec une journée d'avance.
- Activer le mode Vacances pour économiser de l'énergie en cas d'absence. L'application fera remonter la température du domicile automatiquement un peu avant d'y arriver.
- Partager son domicile avec les autres membres de la famille tout en facilitant la gestion du chauffage.
- Si Internet est en panne, le radiateur suivra son programme hebdomadaire habituel, qui est enregistré directement dans l'appareil. Il est facile de désactiver le WiFi d'un chauffage pour le contrôler manuellement et faire en sorte qu'il assure une température constante nuit et jour.
- Et bien d'autres choses encore!

Pour télécharger l'application, chercher «MillNorway» dans l'AppStore ou Google Play, puis l'installer sur son appareil.

Avant utilisation:

L'application Mill doit impérativement être installée avant de connecter tout chauffage au réseau WiFi. Il suffira ensuite de suivre les consignes indiquées dans l'application pour appairer puis synchroniser les chauffages. Les appareils de chauffage se connecteront directement à votre routeur via WiFi avec un mode 2,4 Ghz b / g / n. Le bluetooth est nécessaire pour l'approvisionnement, assurez-vous donc qu'il est activé.

Configuration minimale du système d'exploitation: iOS 8.0 et Android 5.0.

Pour de plus amples informations notamment sur l'application Mill, la connexion WiFi ou autre, rendez-vous sur `Help Desk` sur www.millnorway.com.

IMPORTANT: Dans la mesure où les chauffages seront directement connectés à votre routeur WiFi, il est important de faire en sorte que ce dernier soit suffisamment puissant pour gérer simultanément tous les appareils actifs connectés.

Code couleur (témoin lumineux WiFi)

-  Chauffage non connecté au réseau WiFi. Le chauffage maintient une température constante et fixe toute la journée.
-  Chauffage connecté au cloud Mill.
-  Lors de l'installation de l'application Mill et de la connexion au cloud Mill le témoin clignotera plus ou moins vite. C'est normal.



-  Le chauffage n'arrive pas à détecter ou à se connecter au réseau WiFi.
Solutions possibles:
 1. Éteindre puis rallumer le chauffage.
 2. Redémarrer le routeur WiFi.
 3. Vérifier si le routeur WiFi est suffisamment puissant pour gérer simultanément tous les appareils connectés.
 4. Assurez-vous que 2,4 Ghz est activé. Si le problème persiste, contactez le service client.

-  Chauffage déconnecté et incapable de joindre le cloud Mill.

Activer le WiFi



Voir la figure 10 sur la feuille des illustrations séparée

Dans l'accueil de l'application Mill, appuyer sur «un chauffage». Suivre les instructions de l'application.

Effacer les paramètres WiFi

Voir la figure 11 sur la feuille des illustrations séparée

Pour effacer les paramètres WiFi, appuyer pendant 5 secondes sur le bouton WiFi.

Il est aussi possible de réinitialiser le chauffage aux paramètres de sortie d'usine de la façon suivante: Désactiver le chauffage au niveau du tableau général. Remettez le radiateur en marche et dans les 5 secondes, appuyez sur le bouton de réglage  et maintenez-le enfoncé. Après 20 secondes, l'écran affichera "Fr. Lorsque "Fr" apparaît, relâcher le bouton  et le radiateur sera réinitialisé sur les réglages d'usine.

Fonction mémoire avec WiFi

En cas de défaillance du réseau électrique, le chauffage se reconnectera automatiquement au réseau WiFi (où sont enregistrées les températures) lors du redémarrage.

Entretien

1. Débrancher et laisser refroidir le chauffage systématiquement avant toute opération de nettoyage.
2. Nettoyer le chauffage régulièrement avec un chiffon humide, sécher les surfaces nettoyées avant remise sous tension.
3. Nettoyer le chauffage au moins une fois par mois pendant la saison chaude.

ATTENTION: Le chauffage ne doit jamais être plongé dans de l'eau.

Éviter l'emploi de produits détergents pour nettoyer le chauffage.

Conserver le chauffage au sec pour éviter tout risque inhérent à l'infiltration d'eau à l'intérieur.



4. Utiliser un chiffon doux et sec pour éliminer la poussière et particules solides.
5. Il est possible d'entreposer le chauffage dans un espace sec et propre.
6. Si le chauffage s'arrête de fonctionner, n'essayez pas de le réparer car ça pourrait provoquer un incendie ou une électrocution.

Garantie

En tant qu'entreprise familiale, nous sommes passionnés par nos produits. Nous nous soucions de nos consommateurs, et nous nous soucions de l'environnement. Dès lors, la qualité et la durabilité du produit sont nos principales priorités.

Mill offre 5 ans de garantie aux consommateurs pour tous les produits Mill, à compter de la date d'achat par le consommateur. Pour les clients professionnels, une période de 2 ans de garantie est applicable. (applicable au cas où l'utilisateur final est une entreprise). Cette garantie donne au client le droit, à la discrétion raisonnable de Mill, à la réparation, à l'échange d'un produit défectueux, ou, à défaut, à un remboursement.

Cette garantie ne couvre que les défauts ayant leur origine chez Mill. Dès lors, le client ne pourra pas faire une demande de garantie valide si le défaut résulte de circonstances telles que les suivantes:

- Utilisation négligente, utilisation abusive, négligence, ou utilisation imprudente du produit, non conforme au manuel d'utilisation Mill.
- Les défauts causés par le transport hors de la responsabilité de Mill.
- Usure normale, y compris les pièces qui pourraient s'user au fil du temps, comme par exemple les piles pour les commandes à distance (le cas échéant), filtres, tuyaux, lampes pour les chauffages extérieurs etc.
- Les dommages causés par une utilisation non conforme à la puissance nominale et le Hz.
- Les dommages causés par un mauvais entretien du produit.
- Les dommages causés par une panne d'électricité, surcharge électrique et/ou les conditions climatiques.
- Les dommages causés par une installation ou un assemblage du produit non conforme au manuel d'utilisation Mill.
- L'utilisation de pièces et accessoires, par exemple le filtre, qui ne sont pas des composants officiels certifiés Mill.
- Les réparations ou changements effectués par des parties autres que Mill ou ses agents agréés.
- Les écarts mineurs de la qualité indiquée qui sont insignifiants pour l'intérêt et la solidité du produit ou les écarts auxquels le client pourrait raisonnablement s'attendre.
- Les appareils utilisés avec un logiciel ou équipement d'une tierce partie.
- Les problèmes de logiciel et de connexion en raison de restrictions locales d'accès à nos services cloud.
- Les problèmes de logiciel et de connexion en raison de dispositifs de tiers non compatibles.
- Le temps d'indisponibilité des services d'applications ou de cloud/en ligne n'est pas couvert par la garantie.

Mill doit fournir la preuve que le défaut du produit n'existait pas lorsque le produit fut vendu au client endéans la première année suivant l'achat. Afin d'éviter toute ambiguïté, cette garantie ne fournit au client ou à une tierce partie aucun droit à des dommages et intérêts, compensations ni de réductions de prix quelconques. Mill n'aura aucune obligation en vertu de cette garantie de couvrir les pertes encourus par le client ou d'une tierce partie.

Ces conditions de garanties sont uniquement d'application pour les clients qui achètent les produits par le biais de revendeurs agréés Mill.

Cette garantie ne limitera pas ou n'aura pas d'impact négatif sur les droits et recours du client en vertu des lois obligatoires applicables.

Le revendeur traitera la demande de garantie au nom de Mill. Afin d'introduire une demande de garantie, un consommateur final doit suivre les étapes ci-dessous.

Processus de demande et documentation requise

1. Contactez le Revendeur Mill Agréé où vous avez acheté le produit. Apportez le reçu d'achat original, le numéro de série du produit et le produit défectueux.
2. Le Revendeur Mill Agréé teste le produit et évalue si le problème est couvert par la garantie du consommateur final.
3. Si la demande est couverte par la garantie, le Revendeur Mill Agréé, conformément aux instructions de Mill et selon le droit de la consommation, décide de soit réparer, échanger ou rembourser le produit.



Mise au rebut

Le symbole  ci-dessous indique que ce produit NE doit PAS être mis au rebut avec les ordures ménagères. Ce produit doit être apporté à une déchetterie ou jeté dans une benne de tri pour appareils électriques et électroniques. Ceci permet d'éviter tout risque pour la santé et de protéger l'environnement. La loi exige également des détaillants du quartier et des stations de tri environnemental qu'ils acceptent et recyclent ce type de produit dans le cadre d'une mise au rebut écologique.

mill

Mill International B.V.

De Giesel 5
6081 PG Haelen
The Netherlands

www.millnorway.com



Inhaltsverzeichnis

2-3	Wichtige Sicherheitshinweise
4	Technische Daten
4	Vor dem ersten Gebrauch
4	Erstgebrauch
4	Beschreibung des Heizgeräts
5	Teile
5	Aufbau
5	Temperaturkalibrierung
5	Betriebsanzeige
5	Neustart des Heizgeräts
6	Die Funktion «Fenster offen»
6	Anleitung
6	Verwendung ohne WiFi
7	Timer-Funktion ohne WiFi-Verbindung
7	Speicherfunktion ohne WiFi-Verbindung
7	Kindersicherung
7	Kommerzielles Sperre
7	Verwendung mit WiFi
8	Farbcodes (WiFi-Kontrolllampe)
9	WiFi-Aktivierung
9	WiFi-Einstellungen löschen
9	Speicherfunktion mit WiFi-Verbindung
9-10	Wartung
10-11	Garantie
11	Entsorgung

**Lesen Sie diesen Anleitung vor der Verwendung genau.
Bewahren Sie diese Anleitung sicher für den späteren
Gebrauch auf.**



**BEWAHREN SIE DIESES HANDBUCH
FÜR DEN SPÄTEREN GEBRAUCH AUF!
BERÜHREN SIE IHR HEIZGERÄT ODER
DESSEN GEHÄUSE NIE MIT NASSEN
HÄNDEN!**



**ZUR VERMEIDUNG VON ÜBERHITZUNG
DAS HEIZGERÄT NIEMALS ABDECKEN.**





Wichtige Sicherheitshinweise

Sie müssen die allgemeinen Sicherheitsrichtlinien für die Verwendung von elektrischen Produkten einhalten, insbesondere in der Anwesenheit von Kindern.



WARNUNG! Um elektrische Schläge oder Schäden durch Hitze zu vermeiden, stellen Sie immer sicher, dass der Stecker gezogen wurde, bevor das Heizgerät bewegt oder gereinigt wird.

LESEN SIE DIE ANLEITUNGEN SORGFÄLTIG

- Das Produkt ist ausschließlich für den Heimgebrauch vorgesehen.
- Stellen Sie sicher, dass das Heizgerät an die reguläre Stromleitung des Hauses angeschlossen wird wie auf dem Heizgerät angegeben.
- Neue Heizgeräte produzieren beim ersten Gebrauch einen spezifischen Geruch. Dieser verschwindet in Kürze und ist vollkommen ungefährlich.
- Überprüfen Sie, dass keine Karton- oder Schaumstoffteile von der Verpackung in die Heizelemente des Geräts gefallen sind. Solche Teile müssen entfernt werden, um unangenehme Gerüche zu vermeiden.
- Vermeiden Sie ein Überhitzen des Geräts – **nicht abdecken.**
- Schalten Sie das Heizgerät immer aus und ziehen Sie den Stromstecker, wenn es länger nicht verwendet wird.
- Geben Sie besonders Obacht, wenn das Heizgerät in Räumen verwendet wird, in denen sich Kinder, behinderte oder ältere Personen aufhalten.
- Das Heizgerät sollte nicht unmittelbar unter einem Steckdosenausgang aufgestellt werden.
- Das Kabel darf unter keinen Teppichen o. ä. verlegt werden. Stellen Sie sicher, dass das Kabel so verlegt wird, dass niemand darüber stolpern kann.
- Das Heizgerät darf nicht verwendet werden, wenn Kabel oder Stecker beschädigt sind. Das Gerät darf nicht verwendet werden, wenn es heruntergefallen ist oder auf andere Weise beschädigt worden ist.
- Das Kabel muss vom Hersteller oder einem Experten repariert werden, wenn es beschädigt worden ist, um gefährliche Situationen zu vermeiden.
- Vermeiden Sie die Verwendung von Verlängerungskabeln, die überhitzen und einen Brand verursachen könnten.
- Decken Sie niemals die Lüftungsöffnungen des Heizgeräts ab



Vermeiden Sie potenzielle Brandgefahren, indem Sie sicherstellen, dass die Lufteingänge des Geräts weder verstopft noch abgedeckt sind.

- Das Gerät sollte in Räumen mit normalen, flachen Böden verwendet werden.
- Das Heizgerät darf nicht in der Nähe von entzündbarem Material jeglicher Art aufgebaut werden, da dies immer ein Brandrisiko darstellt.
- Das Heizgerät darf niemals in Räumen verwendet werden, in denen Benzin, Farbe oder entflammbare Flüssigkeiten gelagert werden, wie etwa in der Garage.
- Berühren Sie das Heizgerät niemals mit feuchten Händen. Das Heizgerät sollte so installiert werden, dass eine duschende oder badende Person niemals in direkten Kontakt damit kommen kann.
- Das Heizgerät heizt sich stark auf, wenn es eingeschaltet ist. Seien Sie also vorsichtig und vermeiden Sie Verbrennungen Ihrer Haut.
- Das Heizgerät muss bevor es verstellt oder transportiert wird abgeschaltet und von der Stromversorgung getrennt werden und abkühlen.
- Verwenden Sie dieses Heizgerät nicht in kleinen Räumen, wenn sich dort Personen befinden, die den Raum nicht selbst verlassen können, außer wenn sie unter ständiger Beobachtung stehen.
- Vermeiden Sie eine Überlastung der Leitung (des Stromkreises), an der das Heizgerät angeschlossen ist. Das Heizgerät kann den Stromkreis überlasten, wenn andere Elektrogeräte am selben Stromausgang angeschlossen sind.
- Das Gerät darf nicht von Kindern unter 8 Jahren verwendet werden, sowie von Personen mit verminderter körperlicher oder geistiger Leistungsfähigkeit, und Personen mit mangelnder Erfahrung und Wissen, sofern diese keine Aufsicht bzw. Einweisung in die sichere Verwendung des Geräts erhalten und die damit verbundenen Gefahren verstanden haben.
- Kinder dürfen nicht mit dem Gerät spielen. Reinigung und Instandhaltung sollten nicht von unbeaufsichtigten Kindern durchgeführt werden.
- Kinder unter 3 Jahren sollten vom Gerät ferngehalten werden, sofern diese nicht unter ständiger Aufsicht stehen.
- Kinder im Alter zwischen 3 und 8 Jahren dürfen das Gerät nur dann EIN und AUS-schalten, wenn dieses gemäß der Montageanleitung aufgebaut wurde und die Kinder Anweisungen erhalten bzw. beauf-



sichtig werden, um einen sicheren Gebrauch des Geräts und das Verständnis der damit verbundenen Gefahren.

- Verwenden Sie dieses Heizgerät nicht in der unmittelbaren Umgebung eines Bads, einer Dusche oder eines Schwimmbads.
- Verwenden Sie das Gerät nicht, wenn es sichtbare Anzeichen von Beschädigungen aufweist.
- **WARNUNG:** Um die Brandgefahr zu verringern, halten Sie Textilien, Vorhänge oder andere brennbare Materialien mindestens 1 m vom Luftauslass entfernt.

Technische Daten

Model	Thermostat	Farbe	Stromstärke	Leistung (W)	Mill Heat Boost	WiFi
OIL1500WIFI3	WiFi	Weiß	220-240V~, 50-60Hz	1500	Ja	802.11 b/g/n
OIL2000WIFI3	WiFi	Weiß	220-240V~, 50-60Hz	2000	Ja	802.11 b/g/n

Maximale Sendeleistung: ≤ 20 dBm

Frequenzbereich: 2400-2483.5MHz

Vor dem ersten Gebrauch

Überprüfen Sie nach dem Auspacken, ob das Heizgerät während des Transports beschädigt worden ist. Falls Sie irgendwelche sichtbaren Schäden am Produkt erkennen, kontaktieren Sie den Händler oder Importeur.

Bewahren Sie die Verpackung für den zukünftigen Transport des Heizgeräts auf. Falls Sie die Verpackung entsorgen möchten, stellen Sie sicher, dass dies auf korrekte Weise erfolgt. Halten Sie Plastikbeutel von Kindern fern.

Erstgebrauch

Nach dem ersten Einschalten des Heizgeräts oder einem längeren Zeitraum ohne Einschalten, kann dieses für kurze Zeit einen verbrannten Geruch absondern. Dies ist normal.

Lesen Sie vor dem Gebrauch alle Anleitungen sorgfältig durch. Bewahren Sie die Bedienungsanleitung für den zukünftigen Gebrauch auf.

Es ist normal, dass das Heizgerät , Geräusche“ beim Aufwärmen oder Abkühlen macht.

Beschreibung des Heizgerätes

Siehe Abbildung 1 auf separatem Abbildungsblatt

1. Wärmestrahlung
2. LED display
3. Bedienfeld
4. Thermostat
5. EIN/AUS
6. Füße (Aluminium)



Teile

Siehe Abbildung 2 auf separatem Abbildungsblatt

1. 2 Fuß-Schienen
2. 2 Fußhalterungen
3. 8 Schrauben (vormontiert)

Aufbau

Siehe Abbildung 3 auf separatem Abbildungsblatt



1. Fügen Sie beide Füße in die Halterungen ein, so dass Sie einen stabilen Unterbau erhalten.
2. Verbinden Sie die Füße mit den Halterungen durch Festziehen der 2 Schrauben an jeder Halterung.
3. Entfernen Sie die vormontierten Schrauben aus der Unterseite des Heizgeräts und stellen Sie das Heizgerät vorsichtig auf den Kopf, um die Füße zu montieren.
4. Die zwei Schrauben müssen an jeder Fußhalterung festgezogen werden.

5. VERWENDEN SIE DAS HEIZGERÄT NIEMALS OHNE FESTGESCHRAUBTE FÜSSE.

Temperaturkalibrierung

Siehe Abbildung 4 auf separatem Abbildungsblatt

Es kann eine Abweichung zwischen der vom Heizgerät registrierten Temperatur und der tatsächlichen Raumtemperatur auftreten. Das kann verschiedene Gründe haben, aber der häufigste ist jedoch, dass das Heizgerät in gewisser Entfernung von dem Ort, an dem Sie sich aufhalten, aufgestellt ist. Wenn Sie die Temperatur beispielsweise auf 22 Grad einstellen, ist es nur natürlich, dass Sie dieselbe Temperatur dort erwarten, wo beispielsweise Ihr Sofa steht. Der Temperatursensor steht auf dem Produkt selbst, weshalb eine Temperaturabweichung auftreten kann. Zu deren Anpassung sind alle Mill-Heizgeräte mit einer Kalibrierungsfunktion ausgestattet, mit der Sie die vom Heizgerät registrierte Temperatur anpassen können. Hinweis! Der Raum muss vor der Kalibrierung eine stabile Temperatur erreicht haben,

Drücken Sie  zweimal und stellen Sie mit + oder - die tatsächliche Temperatur im Raum ein. Bestätigen Sie mit  oder warten Sie 5 Sekunden auf die automatische Bestätigung.

Betriebsanzeige

Siehe Abbildung 5 auf separatem Abbildungsblatt

Wenn das Heizgerät Strom nutzt (z.B. Beim heizen), ist die  Betriebsanzeigen beleuchtet.

Neustart des Heizgeräts

Siehe Abbildung 6 auf separatem Abbildungsblatt

Schalten Sie den Hauptschalter des Geräts ab. Schalten Sie die Heizung wieder ein, drücken Sie innerhalb von 5 Sekunden die  und halten Sie sie gedrückt. Nach 20 Sekunden zeigt das Display "Fr" an, sobald Sie "Fr" auf die Anzeige sehen, ist die Heizung auf die Werkseinstellungen zurückgesetzt worden.



Die Funktion «Fenster offen»

Der Heizkörper besitzt die Funktion «Fenster offen», die sofort aktiviert wird, sobald ein plötzlicher Temperaturabfall von mehr als 5 Grad innerhalb von 15 Minuten erkannt wird. Der Heizkörper unterbricht dann automatisch das Heizen, und auf dem Display wird FO angezeigt. Im geöffneten Fenstermodus werden 5°C beibehalten um Frostschäden zu vermeiden. Die Heizung beginnt automatisch wieder zu heizen, wenn die Temperatur innerhalb von 15 Minuten um mindestens 3 Grad steigt. Sie können die Heizung wieder in den normalen Modus schalten, indem Sie die Einstellungs-Taste einmal drücken. Die Funktion "Offenes Fenster" kann deaktiviert/aktiviert werden, indem Sie die Einstellungs-Taste 3 Sekunden lang gedrückt halten. Sie können die Funktion "Offenes Fenster" auch über die App deaktivieren/aktivieren, wenn das Gerät für WLAN Nutzung konfiguriert ist. Die Heizung bleibt maximal 1 Stunde im geöffneten Fenstermodus und kehrt dann in den normalen Heizmodus zurück.

Anleitung

Steuerungsfeld

Siehe Abbildung 7 auf separatem Abbildungsblatt

1. Standby
2. Kontrollleuchte WiFi
3. Betriebsanzeige - zeigt an, ob das Heizgerät Strom nutzt oder nicht
4. Gewünschte Raumtemperatur
- 5,6,7 Zeigt den Ausgabepegel an
8. Anzeige Timer-Funktion
9. Ausgangswähler - drücken Sie die Taste, um die gewünschte Energiestufe zu ändern. 3 Energiestufen
10. WiFi-Taste
11. Funktionstaste
12. Taste Timer-Aktivierung
13. Thermostat 0 drehen Sie den Wähler nach links, um die Temperatur zu senken, und drehen Sie den Wähler nach rechts, um die Temperatur zu erhöhen

WARNUNG! STELLEN SIE SICHER, DASS DER FUß RICHTIG SITZT UND DEN ANLEITUNGEN ENTSPRICHT, BEVOR SIE DAS HEIZGERÄT VERWENDEN!

Verwendung ohne WiFi

Siehe Abbildung 8 auf separatem Abbildungsblatt

1. Stecken Sie das Heizgerät an eine geerdete Steckdose an.
2. Drücken Sie die AUS-/EIN-Taste.
3. Wählen Sie die gewünschte Leistung I, II oder III, durch Drücken des Ausgangsschalters. Stellen Sie das Thermostat auf die gewünschte Temperatur, während Sie die Display-Anzeige beachten. Sobald die Raumtemperatur unter dieses Level fällt, beginnt das Gerät automatisch erneut zu heizen. Wenn der Raum wieder die gewünschte Temperatur erlangt hat, schaltet das Heizgerät sich von selbst aus.
4. Der Thermostat reicht von 5 bis 35°C.



5. Wenn Sie die Raumtemperatur ändern möchten, wiederholen Sie Schritt 3.
6. Das Heizgerät besitzt einen Überhitzungsschutz, der das Gerät ausschaltet wenn sich eines seiner Teile zu stark aufheizt.
7. Um das Heizgerät auszuschalten, drücken Sie die AUS-/EIN-Taste. Sollte das Heizgerät länger nicht verwendet werden, ziehen Sie den Stecker.

Timer-Funktion ohne WiFi-Verbindung

Siehe Abbildung 9 auf separatem Abbildungsblatt

Die Timer-Funktion schaltet das Heizgerät nach einer gewünschten Stundenanzahl aus.

Speicherfunktion ohne WiFi-Verbindung

Das Heizgerät speichert alle Temperatureinstellungen und kehrt nach einem Stromausfall automatisch zur gewünschten Temperatur zurück.

Kindersicherung

Sie können die Kindersicherung in der App aktivieren/deaktivieren. Darüber hinaus können Sie die Kindersicherung auch über die Heizung selbst aktivieren/deaktivieren. Schalten Sie die Heizung mit dem Hauptschalter aus. Schalten Sie die Heizung wieder ein, drücken Sie innerhalb von 5 Sekunden die  und halten Sie sie gedrückt. Nach 3 Sekunden zeigt das Display "CH" an, sobald Sie "CH" auf dem Display sehen, ist die Kindersicherung aktiviert/deaktiviert.

Kommerzielles Sperre

Sie können die kommerzielle Sperre sowohl via App als auch auf das Heizgerät selbst aktivieren oder deaktivieren. Schalten Sie die Heizung mit dem Hauptschalter aus und wieder ein. Drücken Sie innerhalb von 5 Sekunden die  und halten Sie diese gedrückt. Nach 10 Sekunden zeigt das Display "CO" an, sobald Sie "CO" auf die Anzeige sehen ist die kommerzielle Sperre aktiviert/deaktiviert.

Verwendung mit WiFi

Für iOS und Android steht eine kostenlose App zum Download bereit.

Indem Sie Ihre Heizkörper mit einem iOS-/Android-Gerät verbinden, können Sie Folgendes tun:

- Alle Heizkörper ansteuern, die an verschiedenen Orten stehen. Alles wird über die Mill-App gesteuert (durch den gleichen Nutzer).
- Wöchentliche Programme über die 4 Modi Comfort, Sleep, Away und OFF (Behaglich, Schlafen und Abwesend, OFF) einrichten. (Oder Sie verwenden das Standard-Programm, das bereits in der App vorhanden ist.)
- Die individuellen Temperaturen in jedem Raum für unterschiedliche Modi einstellen.



- Die gespeicherten Programme für das gesamte Haus, einen speziellen Raum oder einen speziellen Heizkörper überschreiben. Falls Sie einmal früher als gewohnt nach Hause kommen, dann brauchen Sie das Programm nicht abzuändern.
- Aktivieren Sie den Urlaubs-Modus, um Energie zu sparen, wenn Sie nicht zu Hause sind. Die App erhöht automatisch, bevor Sie zurück nach Hause kommen, die Temperatur in Ihrem Haus.
- Benutzen Sie Ihre App zusammen mit anderen Familienmitgliedern, und machen Sie so die Steuerung ganz einfach.
- Wenn die Internet-Verbindung nicht funktioniert, folgt die Heizung ihrem Wochenprogramm, welches auf der Heizung gespeichert ist. Dann kann man ganz einfach an den Heizkörpern das WiFi ausschalten und sie manuell regulieren. So halten die Heizkörper den ganzen Tag und die ganze Nacht lang die gleiche Temperatur ein. Siehe , Verwendung ohne WiFi“ auf Seite 10.
- Und vieles mehr.

Um die App zu downloaden, suchen Sie beim App Store oder bei Google Play nach «MillNorway» und installieren Sie die App auf Ihrem.

Vor der Verwendung:

Die Mill-App muss zuerst installiert werden, bevor Sie die Heizkörper mit Ihrem WiFi-Netzwerk verbinden können. Sie können ganz einfach der Anleitung in der App folgen, wenn Sie die Heizkörper verbinden. Die Heizkörper verbinden sich direkt mit Ihrem Router über WiFi 2,4 GHz b/g/n. Bluetooth wird für die Bereitstellung benötigt, stellen Sie also sicher, dass es aktiviert ist.

Minimale OS-Anforderungen: iOS 8.0 und Android 5.0.

Gehen Sie zu unserem Helpdesk unter www.millnorway.com für weitere Informationen oder wenn Sie Fragen zur Mill-App, der WiFi-Verbindung oder ähnliche Fragen haben.

ACHTUNG! Der Heizkörper wird direkt mit Ihrem WiFi-Router verbunden. Deshalb ist es wichtig, darauf zu achten, dass der Router über ausreichend Kapazität für die Anzahl der gleichzeitig verbundenen aktiven Geräte verfügt.

Farbcodes (WiFi-Kontrolllampe)

- Der Heizkörper ist nicht mit dem WiFi verbunden. Der Heizkörper behält den ganzen Tag und die ganze Nacht über eine gleichmäßige Temperatur bei.
- Der Heizkörper ist online in der Mill-Cloud.
- Die Lampe leuchtet in verschiedenen Geschwindigkeiten auf, während die Mill-App installiert bzw. mit der Cloud verbunden wird. Dies ist normal.



Der Heizkörper kann sich nicht mit dem WiFi-Signal verbinden bzw. kann es nicht finden. Bitte befolgen Sie folgende Schritte:

1. Bitte schalten Sie den Heizkörper aus und wieder an.
2. Bitte starten Sie den WiFi-Router neu.
3. Bitte überprüfen Sie, ob der WiFi-Router die nötige Kapazität für die Anzahl der gleichzeitig verbundenen aktiven Geräte besitzt.
4. Stellen Sie sicher, dass 2,4 GHz aktiviert ist. Wenn das Problem weiterhin besteht, wenden Sie sich an den Support.



Die Heizkörper sind offline und nicht mit der Mill-Cloud verbunden.

WiFi-Aktivierung

Siehe Abbildung 10 auf separatem Abbildungsblatt

Drücken Sie auf dem Startbildschirm der Mill-App auf «add heater» (Heizkörper hinzufügen). Befolgen Sie die Anleitung der App.

WiFi-Einstellungen löschen

Siehe Abbildung 11 auf separatem Abbildungsblatt

WiFi-Einstellungen löschen: Halten Sie den WiFi-Knopf 5 Sekunden lang gedrückt.

Der Heizkörper kann auch auf die Werkseinstellungen zurückgesetzt werden, indem Sie zuerst den Hauptschalter des Heizkörpers ausschalten. Schalten Sie die Heizung wieder ein, drücken Sie innerhalb von 5 Sekunden die  und halten Sie sie gedrückt. Nach 20 Sekunden zeigt das Display "Fr" an, sobald Sie "Fr" auf die Anzeige sehen, ist die Heizung auf die Werkseinstellungen zurückgesetzt worden.

Speicherfunktion mit WiFi-Verbindung

Wenn das Heizgerät an das WiFi angeschlossen ist, verbindet es sich nach einem Stromausfall automatisch erneut mit dem WiFi (wo alle Temperaturen gespeichert sind).

Wartung

1. Ziehen Sie immer den Stecker des Heizkörpers aus der Steckdose und lassen Sie ihn abkühlen, bevor Sie mit der Reinigung beginnen.
2. Wischen Sie das Gerät regelmäßig mit einem feuchten Tuch ab und lassen Sie es trocknen, bevor Sie es wieder anschalten.
3. In der Heizsaison muss das Gerät mindestens einmal pro Monat gereinigt werden.
**Achtung! Das Gerät sollte niemals in Wasser getaucht werden.
Vermeiden Sie es, Reinigungsmittel zu benutzen.
Lassen Sie kein Wasser in den Heizkörper eindringen - dies kann gefährlich werden.**
4. Staub usw. sollte mit einem weichen Tuch entfernt werden.
5. Das Gerät kann an einem trockenen und sauberen Platz gelagert werden.



6. Wenn das Heizgerät seine Funktion aufgibt, versuchen Sie nicht, es selbständig zu reparieren, da dies Brandgefahr und/oder einen elektrischen Schlag verursachen kann.

Garantie

Als Familienunternehmen haben wir eine Leidenschaft für unsere Produkte, wir kümmern uns um unsere Kunden und wir kümmern uns um die Umwelt. Herausragende Produktqualität und Langlebigkeit sind daher unsere oberste Priorität.

Mill bietet Verbrauchern 5 Jahre Garantie auf jedes Mill-Produkt ab dem Kaufdatum des Verbrauchers. Für Geschäftskunden gilt eine Garantiezeit von 2 Jahren. (gilt für den Fall, dass der Endverbraucher ein Unternehmen ist).

Diese Garantie gibt dem Kunden das Recht, nach eigenem Ermessen von Mill entweder ein defektes Produkt zu reparieren oder zu ersetzen, oder alternativ eine Rückerstattung zu erhalten.

Die Garantie deckt nur Mängel ab, die von Mill verursacht wurden. Der Kunde hat daher keinen gültigen Garantieanspruch, wenn der Mangel auf Umstände wie die folgenden zurückzuführen ist:

- Fahrlässiger Gebrauch, Missbrauch, Vernachlässigung oder unvorsichtiger Betrieb des Produkts, der nicht mit der Mill-Bedienungsanleitung übereinstimmt.
- Defekte, die durch den Transport außerhalb der Verantwortung von Mill entstanden sind.
- Normaler Verschleiß, einschließlich der Teile, die mit der Zeit verschleiben können, wie z. B. Batterien für Fernbedienungen (falls zutreffend), Filter, Schläuche und Lampen für die Außenheizung usw.
- Schäden aufgrund einer Nutzung, die nicht mit der Nennleistung und -frequenz übereinstimmt.
- Schäden, die durch unzureichende Wartung des Produkts verursacht werden.
- Schäden aufgrund von Stromausfällen, Überspannungen und/oder Witterungseinflüssen.
- Schäden, die darauf zurückzuführen sind, dass das Produkt nicht gemäß der Bedienungsanleitung von Mill installiert oder zusammengebaut wurde.
- Verwendung von Teilen und Zubehör, z. B. Filtern, die nicht offiziell von Mill zertifiziert sind.
- Reparaturen oder Änderungen, die nicht von Mill oder ihren autorisierten Vertretern durchgeführt wurden.
- Geringfügige Abweichungen von der angegebenen Qualität, die für den Wert und die Tauglichkeit des Produkts unerheblich sind oder die der Kunde vernünftigerweise erwarten konnte.
- Geräte, die mit Software oder Ausrüstung von Drittanbietern verwendet werden.
- Software- und Konnektivitätsprobleme aufgrund lokaler Beschränkungen beim Zugriff auf unsere Cloud-Dienste.
- Software- und Konnektivitätsprobleme aufgrund von nicht unterstützten Geräten von Drittanbietern.
- Ausfallzeiten von Apps oder Cloud-/Online-Diensten fallen nicht unter die Garantie.

Mill muss innerhalb des ersten Jahres nach dem Kauf nachweisen, dass der Schaden am



Produkt nicht bereits beim Verkauf des Produkts an den Kunden vorhanden war. Um jeden Zweifel auszuschließen, gibt diese Garantie dem Kunden oder Dritten kein Recht auf Schadensersatz, Entschädigung oder Preisminderung jeglicher Art. Mill ist im Rahmen dieser Garantie nicht verpflichtet, etwaige dem Kunden oder Dritten entstandenen Verluste zu ersetzen.

Diese Garantiebedingungen gelten nur für Kunden, die Produkte über autorisierte Mill-Wiederverkäufer erwerben.

Die Rechte und Rechtsmittel des Kunden nach geltendem Recht werden durch diese Garantie weder eingeschränkt noch beeinträchtigt.

Der Verkäufer wird den Garantieanspruch im Namen von Mill abwickeln. Um einen Anspruch im Rahmen dieser Garantie geltend zu machen, muss ein Endverbraucher die unten beschriebenen Schritte befolgen.

Anspruchsverfahren / Erforderliche Unterlagen

1. Wenden Sie sich an den autorisierten Mill-Händler, bei dem Sie das Produkt gekauft haben. Bringen Sie den Original-Kaufbeleg, die Seriennummer des Produkts und das defekte Produkt mit.
2. Der autorisierte Mill-Händler testet das Produkt und prüft, ob der Anspruch durch die Endverbrauchergarantie abgedeckt ist.
3. Wenn der Anspruch durch die Garantie abgedeckt ist, entscheidet der autorisierte Mill-Händler gemäß den Anweisungen von Mill und auf der Grundlage des Verbraucherrechts, ob das Produkt repariert, ersetzt oder erstattet wird.



Entsorgung

Das Symbol  bedeutet, dass dieses Gerät nicht mit dem Haushaltsmüll zusammen entsorgt werden darf. Das Produkt muss zu einem Recycling-Service oder Container für elektrische und elektronische Geräte gebracht werden. Dadurch werden Gesundheitsrisiken und Umweltschäden vermieden. Lokale Geschäfte (oder das Abfallsammelzentrum in Ihrer Nähe) sind, im Rahmen einer umweltgerechten Entsorgung gesetzlich verpflichtet, solche Produkte anzunehmen und zu recyceln.

mill

Mill International B.V.

De Giesel 5
6081 PG Haelen
The Netherlands

www.millnorway.com





Sadržaj

2-3	Važne sigurnosne informacije
4	Specifikacije
4	Prije prve upotrebe
4	Prva upotreba
4	Opis radijatora
4	Dijelovi
5	Sastavljanje
5	Namještanje temperature
5	Indikator napajanja
5	Vraćanje na tvorničke postavke
5	"Otvoreni prozor" funkcija/način rada
6	Uputstva
6	Upotreba bez WiFi veze
7	Funkcija timera bez WiFi veze
7	Memorijska funkcija bez WiFi veze
7	Blokada za djecu
7	Blokada za poslovne korisnike
7	Upotreba sa WiFi vezom
8	Kazalo boja (WiFi kontrolno svjetlo)
9	Aktiviranje WiFi-a
9	Brisanje WiFi postavki
9	Funkcija memorije sa WiFi vezom
9	Održavanje
10-11	Jamstvo
11	Zbrinjavanje otpada

**Molimo pažljivo pročitati upute prije upotrebe.
Sačuvajte upute za naknadno korištenje.**



**SAČUVAJTE OVA UPUTSTVA
ZA NAKNADNO KORIŠTENJE!
NIKAD NE DODIRUJTE
GRIJALICU ILI NJENO KUĆIŠTE
S MOKRIM RUKAMA!**



**KAKO BI SE IZBJEGLO PREGRIJAVANJE,
GRIJALICA SE NE SMIJE PREKRIVATI.**



Važne sigurnosne informacije

Morate poštovati zajedničke sigurnosne smjernice pri korištenju električnih proizvoda, osobito u prisustvu djece.



UPOZORENJE! Kako biste izbjegli strujni udar ili oštećenja prouzrokovana toplinom, uvijek provjerite je li utikač isključen iz struje prije nego što je grijalica premještena ili očišćena.

PAŽLJIVO PROČITAJTE UPUTE

- Proizvod je namijenjen samo za kućnu upotrebu.
- Provjerite je li grijač spojen na kućnu električnu mrežu, kao što je naznačeno na grijalici.
- Prilikom prve upotrebe grijalica emitira specifičan miris. Miris je potpuno bezopasan i nestati će u kratkom vremenskom roku.
- Uvjerite se da među elementima grijalice nema komada pakirne pjene ili kartona. Isti se moraju ukloniti kako bi se izbjegli neugodni mirisi.
- Izbjegavati pregrijavanje grijalice – **ne prekrivati ju!**
- Uvijek ugasisite grijalicu i isključite ju iz utičnice za vrijeme dužeg perioda ne korištenja.
- Obratite posebnu pažnju ako se grijalica koristi u prostorijama u kojima su djeca, hendikepirane ili starije osobe.
- Radijator ne bi trebala biti postavljena direktno ispod električne utičnice.
- Kabel ne smije biti postavljen ispod niti jedne vrste tepiha. Provjerite je li kabel postavljen tako da se nitko ne može spotaknuti o njega.
- Radijator se ne smije koristiti ako je kabel i/ili utičnica oštećena. Radijator se ne smije koristiti ako je pala na pod ili je oštećena na bilo koji drugi način.
- Ako je kabel oštećen, mora se popraviti od strane proizvođača ili stručnjaka kako bi se izbjegla opasnost.
- Izbjegavajte upotrebu produžnih kabela koji mogu prouzrokovati pregrijavanje il/ili požar.
- Nikad nemojte prekrivati ventilacijski otvor grijalice. Izbjegavajte potencijalnu opasnost od požara tako da njihov dovod zraka nije blokiran niti prekriven. Radijator treba koristiti u sobama s normalnim ravnim podovima.



- Radijator ne smije biti postavljena u blizini zapaljivih materijala bilo koje vrste zbog opasnosti od požara.
- Radijator se ne smije koristiti u prostorijama koje sadrže benzin, boje i druge zapaljive tvari (garaže i slično).
- Nikad ne dodirujte strujni grijač mokrim rukama. Radijator se treba postaviti tako da osoba koja se tušira ili kupa ne može doći u neposrednu dodir s njom.
- Radijator postaje vruća kada je upaljena, stoga budite pažljivi kako se nebi opekli.
- Prije premještanja grijalicu treba ugaziti, sključiti iz struje i ohladiti.
- Ne koristiti ovu grijalicu u prostorijama koje su zauzete od strane osoba koje nisu u mogućnosti same napustiti istu, osim ukoliko nisu pod stalnim stručnim nadzorom.
- Izbjegavajte opterećenje električne mreže. Radijator može opteretiti mrežu ukoliko je uključeno više aparata na istu utičnicu.
- Uređaj ne smiju koristiti djeca mlađa od 8 godina i osobe sa smanjenim psihičkim ili mentalnim sposobnostima ili osobe bez iskustva i znanja osim ako su pod stručnim nadzorom ili imaju upute za sigurno korištenje uređaja te razumiju opasnosti koje su uključene.
- Djeca se ne smiju igrati s uređajem. Čišćenje i održavanje uređaja djeca ne bi smjela provoditi bez nadzora odrasle osobe.
- Djecu mlađu od 3 godine treba držati podalje od uređaja, osim ako su pod stalnim nadzorom.
- Djeci u dobi od 3 do 8 godina jedino je dozvoljeno uključivanje i isključivanje uređaja, pod pretpostavkom da je uređaj montiran u skladu s uputama za montažu i djeca su dobila upute ili nadzor koji osigurava sigurno korištenje uređaja i razumije opasnosti koje su uključene.
- Radijator se ne smije koristiti u neposrednoj blizini mjesta za tuširanje, kupanja ili bazena.
- Ohrievač nepoužívajte, ak sú na ňom viditeľné známky poškodenia.
- **VAROVANIE:** Aby ste smanjili rizik od požara, udržite textílie, záclony ili akýkoľvek iný horľavý materiál vo vzdialenosti minimalne 1 m od výstupu vzduchu.



Specifikacije

Model	Termostat	Boja	Napon	Snaga (W)	Mill Heat Boost	WiFi
OIL1500WIFI3	WiFi	Bijela	220-240V~, 50-60Hz	1500	Da	802.11 b/g/n
OIL2000WIFI3	WiFi	Bijela	220-240V~, 50-60Hz	2000	Da	802.11 b/g/n

Maksimalna snaga prijena: ≤20dBm

Raspon frekvencija: 2400-2483.5MHz

Prije prve upotrebe

Nakon otpakiravanja grijalice, provjerite je li grijalica oštećena prilikom transporta. Kontaktirajte distributera ili uvoznika ako uočite ikakvu vidljivu štetu na proizvodu.

Zadržite ambalažu za eventualni naknadni transport. Prilikom rješavanja pakiranja, pobrinite se da otpad zbrinete savjesno. Držite plastične vrećice izvan dohvata djece.

Prva upotreba

Prilikom prve upotrebe ili nakon duljeg perioda ne korištenja, normalno je da grijalica kratko vrijeme emitirati specifičan miris.

Molimo da pažljivo pročitate upute prije upotrebe. Sačuvajte priručnik s uputama za naknadno korištenje.

Sasvim je uobičajeno da grijalica proizvodi «zvukove» prilikom zagrijavanja i hlađenja.

Opis radijatora

Vidi prikaz 1 na zasebnom ilustracijskom listu

1. Emisija topline
2. LED ekran
3. Upravljačka ploča
4. Termostat
5. ON/OFF
6. Noge(aluminijske)

Dijelovi

Vidi prikaz 2 na zasebnom ilustracijskom listu

1. 2 nožna nosača
2. 2 donja nosača
3. 8 vijaka (već ugrađena)



Sastavljanje

Vidi prikaz 3 na zasebnom ilustracijskom listu



1. Ubacite obje nožice unutar nosača, tako da ju stabilizirate.
2. Pričvrstite nožice na nosače stezanjem 2 vijaka u svaki nosač.
3. Uklonite već postavljene vijke s donje strane grijalice i pažljivo namjestite radijator na nožice.
4. 2 vijka moraju biti pričvršćena na svaki nožni nosač.

5. NIKAD NE KORISTITI RADIJATOR PRIJE PRIČVRŠĆIVANJA NOŽICA.

Namještanje temperature

Vidi prikaz 4 na zasebnom ilustracijskom listu

Može doći do odstupanja između temperature koju je registrirao radijator i stvarne temperature u prostoriji. To može biti uzrokovano iz više razloga, međutim, najčešći je da se radijator nalazi dosta udaljen od mjesta gdje obično bivate. Za primjer, kada postavite temperaturu na 22 stupnja, normalno je da očekujete istu temperaturu i na mjestu gdje vam se nalazi kauč. Međutim, senzor temperature je integriran u sklopu uređaja, i stoga može doći do odstupanja temperature. Da biste to podesili, svi Mill uređaji su opremljeni sa funkcijom kalibriranja, koja vam omogućuje podešavanje temperature koju je registrirao radijator. Napomena! U prostoriji mora biti stabilna temperatura prije bilo kakve kalibracije.

Pritisnite  2 puta i koristite + ili - za postavljanje stvarne temperature u prostoriji. Potvrdite pritiskom na  ili pričekajte 5 sekundi za automatsku potvrdu.



Indikator napajanja

Vidi prikaz 5 na zasebnom ilustracijskom listu

Kada radijator koristi el.energiju (tj. kada grije), indikator napajanja svijetli .

Vraćanje na tvorničke postavke

Vidi prikaz 6 na zasebnom ilustracijskom listu

Sključite radijator. Ponovo uključite grijač, unutar 5 sekundi pritisnite i držite  Nakon 20 sekundi na zaslonu će se pojaviti "Fr", nakon što vidite "Fr" otpustite  i radijator će se vratiti na tvorničke postavke.

"Otvoreni prozor" funkcija/način rada

Radijator ima u sebi funkciju "OTVORENI PROZOR" koja se aktivira odmah ukoliko temperatura naglo padne za više od 5°C u roku od 15 minute. Radijator će automatski prestati grijati te će se na zaslonu pokazati oznaka FO.



Dok je u načinu rada "otvoreni prozor", održavat će 5 ° C (kako bi se izbjegla oštećenja od mraza).

Radijator će automatski ponovno početi zagrijavati ako se temperatura poveća za najmanje 3 stupnja u roku od 15 minuta.

Radijator možete vratiti u normalni način rada pritiskom na tipku za postavke jedanput. Funkcija otvorenog prozora može se uključiti/isključiti pritiskom i držanjem tipke za postavke 3 sekunde. Također možete uključiti/isključiti funkciju otvorenog prozora iz aplikacije ako je konfigurirano na WiFi.

Radijator će ostati u načinu otvorenog prozora najviše 1 sat, a zatim će se vratiti u uobičajeni način rada/grijanja.

Uputstva

Upravljačka ploča

Vidi prikaz 7 na zasebnom ilustracijskom listu

1. Standby
2. Kontrolno svjetlo WiFi
3. Indikator napajanja—pokazuje da li radijator koristi el.energiju ili ne
4. Željena sobna temperatura
- 5,6,7 Indikator nivoa rada
8. Indikator funkcije timera
9. Odabir nivoa snage —pritisnite kotačić za odabir nivoa snage. 3 nivoa snage
10. WiFi tipka
11. Tipka za odabir funkcija
12. Tipka za aktivaciju timera
13. Termostat - okrenuti kotačić u lijevo za smanjenje temperature, okrenuti kotačić u desno za povećanje temperature

UPOZORENJE! UVJERITE SE DA SU NOŽICE PRIČVRŠĆENE NA RADIJATOR, SUKLADNO UPUTAMA, PRIJE UPOTREBE.

Upotreba bez WiFi veze

Vidi prikaz 8 na zasebnom ilustracijskom listu

1. Uključite radijator u uzemljenu utičnicu.
2. Pritisnite OFF/ON tipku.
3. Odaberite željeni nivo rada I, II ili III, pritiskom tipke za odabir nivoa. Okrenite termostat na željenu temperaturu gledajući u ekran. Čim sobna temperatura padne ispod nivoa, radijator će se automatski uključiti. Kad se sobna temperatura podigne do željene, radijator će se automatski ugasiti.
4. Termostat mjeri od 5 do 35°C.
5. Ako želite promijeniti sobnu temperaturu, ponovite korak 3.



6. Radijator ima zaštitu od pregrijavanja koja isključuje grijalicu u slučaju pregrijavanja bilo kojeg dijela radijator.

7. Kako bi radijator isključili pritisnite tipku OFF/ON. Ako radijator ne koristite duži period vremena, isključite ju iz struje

Funkcija timera bez WiFi veze



Vidi prikaz 9 na zasebnom ilustracijskom listu

Funkcija timera će isključiti radijator nakon što istekne odabrani period sati.



Memorijska funkcija bez WiFi veze

Radijator pamti sve postavke temperature i automatski će se vratiti na željenu temperaturu nakon nestanka struje.

Blokada za djecu

Iz aplikacije možete uključiti /isključiti zaključavanje za djecu. No uz to možete i uključiti/isključiti blokadu za djecu na samom radijatoru. Isključite radijator pomoću glavnog prekidača. Ponovo uključite grijač, unutar 5 sekundi pritisnite i držite . Nakon 3 sekunde na zaslonu će se pojaviti "CH", nakon što vidite "CH" otpustite  nakon čega će radijator omogućiti / onemogućiti zaključavanje za djecu.

Blokada za poslovne korisnike

Blokadu možete uključiti i isključiti iz aplikacije. No uz to možete uključiti / isključiti blokadu na samom radijatoru. Isključite radijator pomoću glavnog prekidača. Ponovo uključite radijator, unutar 5 sekundi pritisnite i držite . Nakon 10 sekundi na zaslonu će se pojaviti "CO", nakon što vidite "CO" otpustite  i radijator će omogućiti / onemogućiti blokadu..

Upotreba sa WiFi vezom

Besplatna aplikacija dostupna je za preuzimanje za iOS i Android.

Povezivanjem vašeg radijatora sa iOS/Android uređajem možete učiniti sljedeće:

- Upravljači sa svim vašim radijatorima koji se nalaze na više lokacija. Svime se upravlja pomoću Mill aplikacije (istog korisnika)
- Postaviti tjedne programe (ili koristiti standardni program koji je već dostupan u app) uz pomoć 4 načina rada: Ugodno, Spavanje, Van Kuće ili Isključeno.
- Postaviti pojedinačnu temperaturu za različita načina rada u svakoj prostoriji.
- Premostiti postavljene programe za cijelu kuću, određenu prostoriju ili određeni radijator. Nema potrebe za ponovnim uređivanjem programa ukoliko jedan dan dođete ranije doma.



- Aktivirati Način rada/funkciju Odmor za uštedu el.energije dok ste odsutni. Aplikacija će automatski povećati temperaturu u kući prije vašeg dolaska.
- Podijelite/"šerajte" vašu kuću sa ostalim ukućanima, kako bi upravljanje bilo još lakše.
- Ako je Internet isključen, radijator će slijediti svoj tjedni program koji je pohranjen na radijatoru. Lako se može isključiti WiFi na radijatoru te se upravljanje vrši ručno, kako bi radijator održavao ujednačenu temperaturu tijekom cijelog dana i noći.
- Mnogo drugih stvari.

Za preuzimanje aplikacije upišite «MillNorway» u pretraživač unutar Appstore-a ili Google Play-a i instalirajte aplikaciju na vaš uređaj.

Prije upotrebe:

Majte na umu da Mill aplikacija mora biti instalirana prije nego spojite radijator na vašu WiFi kućnu mrežu. Nakon toga možete jednostavno slijediti upute navedene u aplikaciji prilikom spajanja vašeg radijatora. Radijator će se direktno povezati na vaš usmjerivač putem WiFi-a na 2,4 Ghz mode b/g/n. Bluetooth je potreban za povezivanje, pa provjerite je li uključen.

Minimalni zahtjevi OS-a: iOS 8.0 i Android 5.0.

Posjetite naš "help desk" na www.millnorway.com za više informacija ili ukoliko imate bilo kakvih pitanja vezana za Mill aplikaciju, spajanje na WiFi ili ostala povezana pitanja.

PAŽNJA! Radijator će biti izravno spojen na vaš WiFi usmjerivač i zato je važno osigurati da WiFi usmjerivač ima dovoljan kapacitet za broj aktivnih uređaja spojenih u isto vrijeme.

Kazalo boja (WiFi kontrolno svjetlo)

- Radijator nije spojen na WiFi. Radijator održava ujednačenu temperaturu tijekom cijelog dana i noći.
- Radijator je online/dostupan u Mill oblaku.
- Kada instalirate/povezujete Mill-app i «oblak», svjetlo će treperiti različitom brzinom. To je uobičajeno.
- Radijator ima problem sa povezivanjem ili pronalaženjem WiFi signala. Učinite sljedeće:
 1. Isključite i ponovno Uključite Mill radijator.
 2. Ponovno pokrenite WiFi usmjerivač.
 3. Provjerite WiFi usmjerivač kako biste bili sigurni da je kapacitet dovoljan za broj aktivnih uređaja koji su istodobno spojeni.



4. Provjerite je li aktivirano 2,4 Ghz. Ako se problem nastavi, obratite se tehničkoj podršci.



Radijator je izvan mreže i nema kontakta sa Mill oblakom.

Aktiviranje WiFi-a



Vidi prikaz 10 na zasebnom ilustracijskom listu

Pritisnite «dodaj uređaj» na početnom zaslonu u Mill aplikaciji. Slijedite upute u aplikaciji.

Brisanje WiFi postavki

Vidi prikaz 11 na zasebnom ilustracijskom listu

Brisanje WiFi-postavki: Pritisnite i držite WiFi tipku 5 sekunde.

Radijator se može resetirati na tvorničke postavke na sljedeći način: Isključite glavni prekidač na radijatoru. Ponovo uključite grijač, unutar 5 sekundi pritisnite i držite . Nakon 20 sekundi na zaslonu će se pojaviti "Fr", nakon što vidite "Fr" otpustite  i radijator će se vratiti na tvorničke postavke.

Funkcija memorije sa WiFi vezom

Kada je radijator spojen na WiFi, automatski će se ponovno povezati na WiFi (gdje se sve temperature spremaju) nakon nestanka struje.

Održavanje

1. Uvijek isključite i ohladite grijalicu prije čišćenja.
2. Redovito brišite grijalicu vlažnom krpom i osušite površinu prije ponovnog korištenja.
3. Grijalicu treba čistiti barem jednom mjesečnom za vrijeme sezone grijanja.
OPREZ! Grijalica nikada ne smije biti uronjena u vodu.
Izbjegavajte sredstva za čišćenje prilikom čišćenja grijalice.
Nikad ne dopustite da voda uđe u grijalicu jer to može biti opasno.
4. Prašinu i slično treba ukloniti mekom krpom.
5. Grijalica može biti skladištena na suhom i čistom mjestu.
6. Ako grijalica prestane raditi, nemojte ju sami pokušati popraviti jer to može uzrokovati požar i/ili opasnost od strujnog udara.



Jamstvo

Mill - kao tvrtka proizašla iz obiteljskog poduzeća, svoje proizvode izrađuje sa strašću, brine se o svojim kupcima i okolišu. Vrhunska kvaliteta i trajnost proizvoda ključni su u Mill politici poslovanja.

Mill fizičkim osobama nudi 5 godina jamstva za bilo koji Mill proizvod koji počinje teći od datuma kupnje proizvoda. Za pravne osobe primjenjivat će se jamstveni rok od 2 godine (odnosi se na situacije kada je krajnji korisnik pravna osoba).

Ovo jamstvo daje korisniku pravo da, prema Mill-ovoj razumnoj odluci, ili popravi, zamjeni neispravan proizvod ili alternativno napravi povrat novca kupcu.

Jamstvo ne pokriva kvarove nastale kao rezultat sljedećih okolnosti:

- Nemarna uporaba, pogrešna uporaba, zanemarivanje ili nemarno rukovanje proizvodom koji nije u skladu s korisničkim priručnikom Mill-a.
- Kvarovi uzrokovani transportom koji su nastali izvan odgovornosti Mill-a.
- Normalna istrošenost, uključujući dijelove koji bi se mogli istrošiti tijekom vremena kao što su na primjer baterije za daljinske upravljače (ako postoje), filteri, cijevi i svjetiljke za vanjsko grijanje itd.
- Oštećenja zbog uporabe koja nije u skladu s nazivnom snagom i Hz.
- Oštećenja uzrokovana neadekvatnim održavanjem proizvoda.
- Oštećenja uzrokovana nestankom električne energije, udarima struje i/ili vremenskim uvjetima.
- Oštećenje kao posljedica instaliranja ili sastavljanja proizvoda koja nisu u skladu s korisničkim priručnikom Mill-a.
- Korištenje dijelova i pribora, tj. filtera, koji nisu službeno certificirane komponente od strane Mill-a.
- Popravci ili izmjene koje provode strane koje nisu Mill ili njihovi ovlašteni serviseri.
- Manja odstupanja od navedene kvalitete koja su beznačajna za vrijednost i ispravnost proizvoda ili odstupanja koja bi kupac razumno mogao očekivati.
- Uređaji koji se koriste sa softverom ili opremom trećih strana.
- Problemi sa softverom i povezivanjem zbog lokalnih ograničenja u pristupu našim uslugama u oblaku.
- Problemi sa softverom i povezivanjem zbog nepodržanih uređaja trećih strana.
- Zastoj aplikacije ili usluge u oblaku/mreže ne spada pod jamstvo.

Mill mora osigurati da je proizvod koji kupac kupio, došao k njima neoštećen i ispravan u roku prve godine od kupnje.

Ovo jamstvo ne daje kupcu ili bilo kojoj trećoj strani bilo kakvo pravo na naknadu štete ili smanjenje cijene bilo koje vrste. Mill nema nikakvu obvezu prema ovom jamstvu pokriti bilo kakve gubitke nastale od strane kupca ili bilo koje treće strane.

Ovi uvjeti jamstva vrijede samo za kupce koji kupuju proizvode preko ovlaštenih Mill prodavača. Popravak ili zamjena prema ovom jamstvu ne rezultira obnovom jamstvenog razdoblja ili početkom novog jamstvenog razdoblja. Međutim, jamstveni rok produžit će se na 6 mjeseci.

Kupčeva prava i pravni lijekovi u skladu s važećim obveznim zakonom neće biti ograničeni niti će utjecati na ovo jamstvo.

Prodavač/ovlašteni serviser će riješiti zahtjev za jamstvo u ime Mill-a. Za podnošenje zahtjeva prema ovom jamstvu, molimo slijedite dolje opisane korake:

Proces odštetnih zahtjeva / Potrebna dokumentacija

1. Obratite se ovlaštenom servisu Mill-a ili prodavaču kod kojeg ste kupili proizvod. Ponesite originalni račun o kupnji, serijski broj proizvoda i proizvod s greškom.
2. Ovlašteni servis Mill-a testira proizvod i procjenjuje je li zahtjev pokriven jamstvom.
3. Ako je zahtjev pokriven jamstvom, Mill ovlašteni servis, u skladu s uputama Mill-a, odlučuje hoće li proizvod popraviti, zamijeniti ili vratiti novac.



Zbrinjavanje otpada

Ovaj simbol  označava da se grijalica ne smije zbrinjavati s ostalim komunalnim otpadom. Ovaj proizvod mora biti dostavljen službi za recikliranje ili pohranjen u kontejner za električne aparate i elektronsku opremu. Na taj će se način spriječiti opasnost po zdravlje i šteta za okoliš. Lokalne tvrtke (ili okolišna služba u susjedstvu) su zakonom obavezni pohraniti i preraditi ovakvu vrstu proizvoda, kao sredstva ekološkog zbrinjavanja otpada.

mill

Mill International B.V.

De Giesel 5
6081 PG Haelen
The Netherlands

www.millnorway.com





Sisukord

2-3	Oluline ohutusteave
4	Tehnilised andmed
4	Enne esimest kasutamist
4	Esimene kasutamine
4	Kütteseadme kirjeldus
4	Osad
5	Paigaldamine
5	Temperatuuri kalibreerimine
5	Toiteindikaator
5	Kütteseadme lähtestamine
5	«Avatud akna» funktsioon
6	Kasutusjuhised
6	Kasutamine WiFi ühenduseta
7	Taimer funktsioon WiFi-ühenduseta
7	Lapselukk
7	Äripinna lukk
7	Mälufunktsioon WiFi0 ühenduseta
7	WiFi ühenduse kasutamine
8	Värvikoodid (WiFi märgutuled)
9	WiFi aktiveerimine
9	WiFi seadete kustutamine
9	Mälufunktsioon WiFi-ühendusega
9	Hooldamine
10-11	Garantii
11	Jäätmete kõrvaldamine

**Enne kasutamist lugege juhised hoolikalt läbi.
Säilitage kasutusjuhend hilisemaks kasutamiseks.**



**SÄILITAGE KASUTUSJUHEND
HILISEMAKS KASUTAMISEKS!
ÄRGE PUUDUTAGE SEADET JA
SELLE KORPUST MÄRGADE KÄTEGA!**



**ÜLEKUUMENEMISE VÄLTIMISEKS ÄRGE
KATKE KÜTTESEADET KINNI.**



Oluline ohutusteave

Elektriseadmete kasutamisel peate järgima üldisi ohutusnõudeid, eriti laste juuresolekul.



HOIATUS! Vältimaks elektrilööki või kuumusest tulenevaid kahjustusi, veenduge alati enne kütteseadme liigutamist või puhastamist, et pistik on välja tõmmatud.

LUGEGE JUHENDIT HOOLIKALT

- Toode on mõeldud ainult kodus kasutamiseks.
- Veenduge, et kütteseade on ühendatud maja tavavooluvõrku, nagu see on kütteseadmel märgitud.
- Uued küttekehad tekitavad esimesel kasutamisel spetsiifilist lõhna. Mõne aja pärast see lakkab ning see on täiesti ohutu.
- Kontrollige, kas mõni tükk pakkevahtu või pappi pole sattunud küttekeha kütteelementidele. Need tükid tuleb eemaldada, vältimaks ebameeldivaid lõhnu.
- Vältige küttekeha ülekuumenemist – **ärge katke kütteseadet kinni.**
- Lülitage alati kütteseade välja ja eemaldage vooluvõrgust, kui te seda pikemat aega ei kasuta.
- Olge eriti hoolikad, kui kütteseadet kasutatakse ruumides, kus elavad lapsed, puuetega inimesed või eakad.
- Kütteseadet ei tohiks paigaldada otse pistikupesa alla.
- Toitejuhet ei tohi panna vaiba alla. Veenduge, et toitejuhe on paigaldatud nii, et selle taha ei saaks komistada.
- Kütteseadet ei tohi kasutada, kui toitejuhe või pistik on kahjustatud. Kütteseadet ei tohi kasutada, kui see on kukkunud põrandale või ükskõik millisel muul moel kahjustada saanud, põhjustades rikkeid.
- Kui toitejuhe on kahjustatud, tuleb selle parandamiseks pöörduda tootja või eksperdi poole, vältimaks ohtlikke olukordi.
- Vältige pikendusjuhtmete kasutamist, mis võivad üle kuumeneda ja tekitada tulekahju.
- Ärge kunagi katke küttekeha ventilatsiooniavasid. Vältige võimalik ku tuleohtu, veendudes, et õhuvõtuavad ei oleks blokeeritud või kaetud. Kütteseadet tuleks kasutada normaalse lameda põrandaga ruumides.



- Kütteseadet ei tohiks paigaldada ükskõik milliste kergestisüttivate materjalide lähedusse, kuna võib esineda tuleoht.
- Kütteseadet ei tohi kunagi kasutada ruumides, kus hoitakse bensiini, värvi, või muid tuleohtlikke vedelikke, näiteks garaažis.
- Ärge kunagi puutuge elektrilist kütteseadet märgade kätega. Küttekeha peab olema paigaldatud nii, et inimene duši all või vannis käies selle vastu ei puutuks.
- Kui küttekeha on sisse lülitatud, läheb see kuumaks. Seetõttu tuleb olla ettevaatlik ning vältida naha põletamist või kõrvetamist.
- Kütteseadet tuleb välja lülitada, toitejuhe välja tõmmata, ning küttekeha peab maha jahtuma enne kui seda tohib liigutada.
- Ärge kasutage seda kütteseadet väikestes ruumides kui seal viibivad isikud, kes ei suuda pideva järelevalve puudumisel iseseisvalt ruumist lahkuda.
- Vältige kütteseadme poolt kasutatava vooluvõrgu (vooluahela) ülekoormamist. Kütteseadet võib vooluringi üle koormata, kui samasse pistikupesasse on ühendatud teisi elektrilisi seadmeid.
- Seadet ei saa kasutada alla 8 aasta vanused lapsed ega isikud, kellel on piiratud füüsilised või vaimsed võimed või puuduvad kogemused ja teadmised, välja arvatud kui seda tehakse järelevalve või juhendamise all, tagades seadme ohutu kasutamise, ning kui ollakse teadlikud kaasnevatest ohtudest.
- Lapsed ei tohi seadmega mängida. Seadet ei tohiks puhastada ega hooldada järelevalveta lapsed.
- Alla 3-aastased lapsed tuleks seadmest eemal hoida, välja arvatud juhul kui nad on pideva järelevalve all.
- Lastel 3-8 aasta vanuses on lubatud vaid seadet SISSE/VÄLJA lülitada, eeldades, et seade on paigaldatud vastavalt paigaldamisjuhendile ning lastele on antud juhised või tagatud järelevalve seadme ohutuks kasutamiseks ja sellega kaasnevate ohtude mõistmiseks.
- Ärge kasutage seadet vanni, duši või ujumisbasseini vahetus läheduses.
- Ärge kasutage, kui kütteseadmel on nähtavaid kahjustusi.
- **HOIATUS:** Tuleohtu vähendamiseks hoidke tekstiilid, kardinad või muud tuleohtlikud materjalid õhu väljalaskeavast vähemalt 1 m kaugusel.



Tehnilised andmed

Mudel	Termostaat	Värv	Voolutugevus	Võimsus (W)	Mill Heat Boost	WiFi
OIL1500WIFI3	WiFi	Valge	220-240V~, 50-60Hz	1500	Jah	802.11 b/g/n
OIL2000WIFI3	WiFi	Valge	220-240V~, 50-60Hz	2000	Jah	802.11 b/g/n

Maksimaalne edastusvõimsus: ≤ 20 dBm

Sagedusvahemik: 2400-2483,5MHz

Enne esimest kasutamist

Pärast kütteseadme lahtipakkimist kontrollige, et toode ei ole transportimise jooksul kahjustada saanud. Pöörduge jaemüüja või maaletooja poole, kui avastate tootel nähtavaid kahjustusi.

Hoidke välispakend tulevikus transportimiseks alles. Kui soovite pakendi ära visata, veenduge, et jäätmete käitlemine oleks tehtud korralikult. Hoidke kilekotte lastest eemal.

Esimene kasutamine

Pärast kütteseadme esmakordset sisselülitamist või pärast pikemat aega kasutamata seismist võib küttekeha tekitada sisselülitamise järel mõne aja jooksul kõrbelõhna. See on tavapärane.

Enne kasutamist palun lugege juhised hoolikalt läbi. Hoidke kasutusjuhend edaspidiseks kasutamiseks alles.

Kütteseadme soojenemisel või jahtumisel tekkivad helid on normaalne nähtus.

Kütteseadme kirjeldus

Vt joonis 1

1. Soojuseraldus
2. LED-ekraan
3. Juhtpaneel
4. Termostaat
5. SISSE/VÄLJA
6. Jalad (alumiinium)

Osad

Vt joonis 2

1. 2 jalaraami
2. 2 jalaklambrit
3. 8 kruvi (eelpaigaldatud)



Paigaldamine



Vt joonist 3

1. Sisestage mõlemad jalad klambritesse, nii et jalad oleksid stabiilsed.
 2. Kinnitage jalad raamide külge, keerates 2 kruvi mõlema klambri külge.
 3. Eemaldage eelmonteeritud kruvid kütteseadme põhjast ning asetage kütteseadete ettevaatlikult tagurpidi, et jalad külge panna.
 4. Mõlema jalaklambri küljes tuleb pingutada kahte kruvi.
- 5. ÄRGE KUNAGI KASUTAGE KÜTTESAEDET ENNE SEDA, KUI JALAD ON TUGEVALT KINNI KRUVITUD.**

Temperatuuri kalibreerimine

Vt joonist 4

Soovitud ja tegeliku toatemperatuuri vahel võib esineda kõrvalekaldeid. Selleks võib olla erinevaid põhjuseid kuid kõige sagedasemaks põhjuseks on see, et kütteseadete asub teie tavalisest asukohast liiga kaugel. Koht erineb teie vad tegurid nagu , saate seda kergesti reguleerida (kütteseadete peaks olema seatud samale seadele vähemalt 12 tundi, et olla kindel kalibreerimise vajalikkuses). Kui määrate temperatuuriks näiteks 22 kraadi, siis on loomulik eeldada, et diivani juures on temperatuur samuti 22 kraadi. Kuid temperatuuriandur on paigaldatud toote enda külge ja seetõttu võib ilmnedu temperatuuri kõrvalekaldeid. Selle reguleerimiseks on kõik Milli kütteseadmed varustatud kalibreerimisfunktsiooniga, mis võimaldab reguleerida kütteseadme poolt registreeritud temperatuuri. N.B! Enne kalibreerimist peab ruum saavutama stabiilse temperatuuri.

Vajutage nuppu  2 korda ja kasutage soovitava temperatuuri määramiseks + või - nuppu. Kinnitage nupu  abil valik või oodake automaatseks salvestamiseks 5 sekundit .

Toiteindikaator

Vt joonist 5

Kü eseadme võimsuse kasutamisel (st kü e ajal), põleb toiteindikaator  .

Kütteseadme lähtestamine

Vt joonist 6

Lülitage kütteseadete pealülitist välja. Lülitage kütteseadete uuesti sisse, vajutage 5 sekundi jooksul sisselülitamise nuppu ja hoidke all  . Hoidke  all 20 sekundit, seejärel kuvatakse ekraanil "Fr", kui näete "Fr" kirjete, vabastage  ja kütteseadete lähtestatakse tehaseseadetele.

«Avatud akna» funktsioon

Kütteseadmel on "avatud akna" funktsioon, mis aktiveerub koheselt juhul kui temperatuur langeb 15 minuti jooksul rohkem kui 5 kraadi. Küttefunktsioon lülitatakse välja ning kütteseadete ekraanile ilmub FO.



“Avatud akna” režiimis hoiab seade temperatuuri 5° C (külmumise vältimiseks). Kui temperatuur tõuseb 15 minuti jooksul vähemalt 3 kraadi, hakkab kütteseade automaatselt uuesti kütma.

Saate lülitada kütteseadme tagasi tavarežiimile, vajutades üks kord seadistusnuppu. “Avatud akna” funktsiooni saab aktiveerida / deaktiveerida, kui hoiate seadistuse nuppu 3 sekundit all. Samuti saate rakenduses “avatud akende” funktsiooni aktiveerida / deaktiveerida, kui seade on eelnevalt WiFi-ga seadistatud.

Kütteseade püsib avatud “akna režiimis” maksimaalselt 1 tund, seejärel läheb seade tagasi tavalisse kütterežiimi.

Kasutusjuhised

Juhtpaneel

Vt joonist 7

1. Standby
2. Värvikoodid (WiFi märgutuled)
3. Toiteindikaator - näitab, kas kütteseade kasutab voolu või mitte
4. Soovitatav ruumi temperatuur
- 5,6,7 Väljundtase näitaja
8. Timerfunktsiooni indikaator
9. Väljundivalija - vajutage nuppu soovitud võimsustaseme muutmiseks. 3 võimsustaset
10. WiFi nupp
11. Funktsiooninupp
12. Taimer aktiveerimise nupp
13. Termostaat - temperatuuri vähendamiseks keerake nuppu vasakule ja temperatuuri tõstmiseks keerake nuppu paremale

HOIATUS! VEENDUGE, ET ENNE SEADME KASUTAMIST ON TUGIJALAD KORREKSELT PAIGALDATUD VASTAVALT PAIGALDUSJUHISELE!

Kasutamine WiFi ühenduseta

Vt joonist 8

1. Ühendage kütteseade maandatud pistikupessa.
2. Vajutage OFF/ON nupule.
3. Valige soovitud võimsus I, II või III, vajutades väljundivalitsale. Keerake termostaat soovitud temperatuurile, järgides ekraani. Niipea kui toatemperatuur langeb allapoole valitud taset, lülitub kütteseade automaatselt uuesti tööle. Kui toatemperatuur tõuseb taas soovitud tasemele, lülitab kütteseade end ise välja.
4. Termostaadi vahemik on 5-35°C.
5. Kui soovite toatemperatuuri muuta, korra 3. punkti.



6. Kütteseadmel on ülekuumenemiskaitse, mis lülitab seadme välja, juhul kui mõni selle osa liiga kuumaks muutub.

7. Kütteseadme väljalülitamiseks vajutage OFF/ON nuppu. Kui kütteseadme jääb pikemaks ajaks kasutamata seisma, tõmmake toitejuhe välja.

Taimeri funktsioon WiFi-ühendusega



Vt joonist 9

Taimeri funktsioon lülitab küttekeha välja, kui soovitud tundide arv on möödas.

Mälufunktsioon WiFi-ühendusega

Kütteseadme mäletab kõiki temperatuuriseadeid ja lülitub pärast voolukatkestust automaatselt tagasi soovitud temperatuurile.

Lapselukk

Rakenduses saate lapseluku aktiveerida / deaktiveerida. Kuid lisaks saate aktiveerida / deaktiveerida ka lapselukku kütteseadmelt. Lülitage kütteseadme peamise toitelüliti abil välja. Lülitage kütteseadme uuesti sisse, vajutage 5 sekundi jooksul sisselülitamise nuppu ja hoidke all . Kolme sekundi pärast kuvatakse ekraanil "CH", kui näete kirjet "CH" vabastage  ja kütteseadme aktiveerib / deaktiveerib lapseluku.

Äripinna lukk

Äripinnal kasutades saate luku rakenduse sees aktiveerida ja deaktiveerida. Kuid lisaks saate aktiveerida / deaktiveerida äripinna luku kütteseadmest endast. Lülitage kütteseadme uuesti sisse, vajutage 5 sekundi jooksul sisselülitamise nuppu ja hoidke all . Kümne sekundi pärast kuvatakse ekraanil "CO", kui näete kirjet "CO" vabastage  ja kütteseadme aktiveerib / deaktiveerib äripinna luku.

WiFi ühenduse kasutamine

Seadme juhtimiseks saate tasuta alla laadida iOS või Android rakenduse.

Peale seadmete ühendamist iOS/Android mobiiliseadmega saate:

- Juhtida erinevates asukohtades asuvaid seadmeid. Juhtida Mill rakenduse abil kõiki funktsioone (sama kasutajaga).
- Seadistada iganädalast programmi (või rakenduse standardprogrammi), kasutades kolme režiimi: Comfort, Sleep, Away või OFF.
- Määrata igale ruumile ühe neljast erinevast temperatuurirežiimist.
- Muuta terve maja, ruumi või seadme seadeid. Juhul kui jõuate mõnel päeval varem koju, pole vaja programmi muuta.



- Puhkuse ajal saate kasutada spetsiaalset režiimi. Rakendus tõstab koju jõudmisel automaatselt temperatuuri.
- Süsteemi saavad rakenduse abil juhtida ka teised pereliikmed.
- Kui internet on maas, järgib kütteseadme kütteseadmele seadistatud iganädalast programmi. Saate WiFi funktsiooni välja lülitada ning juhtida seadet käsitsi nii, et ruumides oleks tagatud stabiilne temperatuur.
- Lisaks palju teisi lisavõimalusi.

Laadige rakendustepoest Appstore või Google Play alla rakendus «MillNorway».

Enne kasutamist:





Enne seadme kasutamist WiFi võrgus tuleb paigaldada Mill rakendus. Järgige rakenduses kuvatavaid juhiseid. Mill WiFi Socket ühendub otse ruuteriga WiFi kaudu, kasutades sagedust 2,4 Ghz režiimis b/g/n. Lisahalduseks on vaja Bluetoothi, seega veenduge, et see oleks lubatud.

Toetatud on operatsioonisüsteemid iOS 8.0 ja Android 5.0 või uuemad.

Lisainformatsiooni rakenduse kohta leiate veebilehelt www.millnorway.com.

TÄHELEPANU! Kütteseadmed ühendatakse otse WiFi ruuteriga ja seetõttu on oluline, et ruuter oleks piisava võimsusega, teenindamiseks samaaegselt ühendatud aktiivsed seadmed.

Värvikoodid (WiFi märgutuled)

-  Küttekeha ei ole WiFi'ga ühenduses. Seade hoiab ühtlast temperatuuri nii päeval kui ka öösel.
-  Seade on Mill pilveteenusega ühendatud.
-  Mill rakenduse ja pilveteenuse paigaldamisel/ühendamisel vilgub märgutuli erineva kiirusega. See on normaalne nähtus.
-  Seade ei leia WiFi signaali. Probleemi lahendamiseks:
 1. Lülitage Mill WiFi Socket korra välja ning seejärel uuesti sisse.
 2. Taaskäivitage WiFi ruuter.
 3. Veenduge, et ruuter suudab samaaegselt teenindada mitut seadet.
 4. Veenduge, et 2,4 Ghz oleks aktiveeritud. Kui probleem püsib, pöörduge tugiteenuse poole.



Seade ei ole võrgus ja Mill pilveteenust ei saa kasutada.

WiFi aktiveerimine



Vt joonist 10

Vajutage Mill rakenduses valikule «add heater». Järgige rakenuses toodud juhiseid.

WiFi seadete kustutamine

Vt joonist 11

Kustutamiseks: Vajutage ja hoidke 5 sekundit all nuppu WiFi.

Tehaseseadete taastamiseks: Lülitage seade välja. Lülitage kütteseade uuesti sisse, vajutage 5 sekundi jooksul sisselülitamise nuppu ja hoidke all . Hoidke  all 20 sekundit, seejärel kuvatakse ekraanil "Fr", kui näete "Fr" kirjete, vabastage  ja kütteseade lähtestatakse tehaseseadetele.

Mälufunktsioon WiFi-ühendusega

Kui kütteseade on WiFi-ga ühendatud, peale elektrikatkestust seade taasühendub automaatselt WiFi- ga (kuhu kõik temperatuurid on salvestatud).

Hooldamine

1. Enne puhastamist võtke kütteseadme toitejuhe alati pistikust välja ning jätke seade jahtuma.
2. Pühkige kütteseadet regulaarselt niiske lapiga ning kuivatage pind enne kütteseadme uuesti sisse lülitamist.
3. Kütteperioodil tuleb kütteseadet puhastada vähemalt kord kuus.

Ettevaatust! Kütteseadet ei tohi kunagi üleni vette panna.

Vältige kütteseadme puhastamisel puhastusvahendite kasutamist.

Ärge kunagi laske veel kütteseadme sisse sattuda; see võib olla ohtlik.

4. Tolmu jms tuleks eemaldada pehme lapiga.
5. Kütteseadet võib hoida kuivas ja puhtas kohas.
6. Kui kütteseade lakkab töötamast, ärge püüdke seda ise parandada, sest see võib põhjustada tuleohu ja/või elektrilöögi shock.





Garantii

Mill pakub tarbijatele 5-aastast garantiid mis tahes Mill'i tootele alates ostukuupäevast. Äriklientidele kehtib 2-aastane garantiiaeg.

See garantii annab kliendile õiguse Mill'i mõistliku äranägemise järgi defektset toodet parandada, asendada või hüvitada.

Garantii katab ainult defektid, mis pärinevad Mill'ilt. Kliendil ei ole seega kehtivat garantiinõuet, kui defekt on tingitud näiteks järgmistest asjaoludest:

- Toote hooletu kasutamine, väärkasutamine, hooletusse jätmine või hooletu kasutamine, mis ei vasta Mill'i kasutusjuhendile.
- Transpordist põhjustatud defektid, mis on tekkinud väljaspool Mill'i vastutust.
- Tavapärase kulumine, sealhulgas osad, mis võivad aja jooksul kuluda, näiteks patareid kaugjuhtimispultidele (vajaduse korral), filtrid, torud ja lambid väikütte jaoks jne.
- Kahjustused, mis on tingitud kasutamisest mittevastava nimivõimsuse ja sagedusega.
- Toote ebapiisavast hooldusest põhjustatud kahjustused.
- Elektrikatkestustest, voolukatkestustest ja/või ilmastikutingimustest tingitud kahjustused.
- Kahjustused, mis tulenevad toote mittepaigaldamisest või kokkupanemisest vastavalt Mill'i kasutusjuhendile.
- Osade ja tarvikute, st filtri kasutamine, mis ei ole ametlikult Mill'i sertifitseeritud komponendid.
- Muude osapoolte kui Mill'i või selle volitatud esindajate tehtud remondi- või ümberehitustööd.
- Väikesed kõrvalekalded nimetatud kvaliteedist, mis ei ole olulised toote väärtuse ja usaldusväärsuse seisukohast, või kõrvalekalded, mida klient võiks mõistlikult eeldada.
- Seadmed, mida on kasutatud koos kolmanda osapoole tarkvara või seadmetega.
- Tarkvara- ja ühendusprobleemid, mis tulenevad kohalikest piirangutest meie pilveteenuste juurdepääsul.
- Tarkvara- ja ühendusprobleemid, mis on tingitud toetamata kolmanda osapoole seadmetest.
- Rakenduse või pilve/võrguteenuse seisak ei kuulu garantii alla.

Kahtluste vältimiseks ei anna käesolev garantii kliendile ega kolmandale osapoolele õigust kahjuhüvitisele ega hinnaalandusele. Mill'il ei ole käesolevast garantiist tulenevat kohustust katta kliendi või kolmanda osapoole kantud kahjusid.

Need garantiitingimused kehtivad ainult klientidele, kes ostavad tooteid volitatud Mill'i edasimüüjate kaudu.

See garantii ei piira ega mõjuta kliendi õigusi ja õiguskaitsvahendeid vastavalt kohaldatavatele kohustuslikele seadustele.

Müüja tegeleb garantiinõudega Mill'i nimel. Selle garantii alusel nõude esitamiseks järgige allpool kirjeldatud samme.



Nõuete töötlemine / nõutav dokumentatsioon

1. Võtke ühendust Mill'i volitatud edasimüüjaga, kellelt te toote ostsite. Võtke kaasa ostutšekk, toote seerianumber ja defektne toode.
2. Volitatud edasimüüja testib toodet ja hindab, kas nõue on garantiiga kaetud.
3. Kui nõue on garantiiga kaetud, otsustab Mill'i volitatud edasimüüja vastavalt Mill'i juhistele, kas toodet parandada, asendada või hüvitada.



Jäätmete kõrvaldamine

Sümbol  näitab, et seda toodet ei tohi käidelda koos olmejäätmetega. Toode tuleb toimetada ringlussevõtu teenistusele või elektroonilistele seadmetele mõeldud konteinerisse. Seda tuleb teha vältimaks terviseriske ning kahju keskkonnale. Kohalikud ettevõtjad (või naabruskonna keskkonnajaam) on seaduse järgi kohustatud sellised tooted vastu võtma ja taaskasutusse suunama jäätmete keskkonnaohutu kõrvaldamise tagamiseks.

mill

Mill International B.V.

De Giesel 5
6081 PG Haelen
The Netherlands

www.millnorway.com



Saturs

2-3	Svarīgi drošības norādījumi
4	Tehniskie dati
4	Pirms pirmās lietošanas
4	Pirmajā lietošanas reizē
4	Sildītāja apraksts
4	Detāļas
5	Uzstādīšana
5	Temperatūras kalibrēšana
5	Strāvas indikators
5	Sildītāja atiestatīšana
5	“Atvērtā loga” funkcija
6	Instrukcijas
6	Lietošana bez WiFi savienojuma
7	Taimera funkcija bez WiFi savinojuma
7	Bērnu slēdzene
7	Komerčiāla slēdzene
7	Atmiņas funkcija bez WiFi savinojuma
7	Lietošana ar WiFi savienojumu
8	Krāsu kodi (WiFi kontroles gaisma)
9	WiFi aktivizēšana
9	WiFi iestatījumu dzēšana
9	Atmiņas funkcija ar WiFi savienojumu
9	Apkope
10-11	Garantija
11	Atkritumu apsaimniekošana

**Pirms lietošanas, lūdzu, uzmanīgi izlasiet instrukciju.
Saglabāiet šo instrukciju vēlākai lietošanai.**



**SAGLABĀJIET ISNTRUKCIJU
TURPMĀKAI LIETOSANAI!
NEKAD NEPIESKARIETIES
SILDĪTĀJAM VAI TĀ DETAĻĀM
AR MITRĀM ROKĀM!**



**LAI IZVAIRĪTOS NO PĀRKARŠANAS,
NEAPKLĀJIET SILDĪTĀJU.**





Svarīgi drošības norādījumi

Lietojot elektriskās ierīces, jums jāievēro vispārīgie drošības norādījumi, it īpaši bērnu klātbūtnē.



BRĪDINĀJUMS! Lai izvairītos no elektriskās strāvas trieciena vai apdeguma, pirms sildītāja pārvietošanas vai tīrīšanas atvienojiet to no strāvas avota.

UZMANĪGI IZLASIET INSTRUKCIJU

- Ierīce ir paredzēta lietošanai tikai mājas apstākļos.
- Pārliedzinieties, ka sildītājs ir pievienots mājas elektrotīklam, kā tas ir norādīts uz sildītāja.
- Pirmo reizi lietojot, jauns sildītājs radīs specifisku aromātu. Tas pazudīs pēc brīža, un ir pilnīgi nekaitīgs.
- Pārbaudiet, vai uz ierīces sildelementa nav uzkrītuši putuplasta vai kartona gabaliņi. Tie ir jānoņem, lai nerastos nepatīkams aromāts.
- Pasargājiet sildītāju no pārkaršanas — **to nedrīkst aplāt.**
- Kad nelietojat sildītāju ilgāku laiku, vienmēr to izslēdziet un atvienojiet no elektrotīkla.
- Pievērsiet īpašu uzmanību, ja sildītājs tiek izmantots telpās, kurās uzturas bērni, invalīdi vai veci cilvēki.
- Sildītāju nedrīkst pievienot elektrotīklam tiešā veidā (bez kontaktdakšas un kontaktligzdas).
- Strāvas kabelis nedrīkst atrasties zem jebkāda veida paklāja. Pārliedzinieties, ka kabelis ir ievilkts tā, lai neviens nevarētu aiz tā aizķerties.
- Sildītāju nedrīkst lietot, ja ir bojāts kabelis vai kontaktligzda. Tāpat sildītāju nedrīkst lietot, ja tas ticis nomests uz grīdas vai bojāts jebkādā citā veidā, izraisot tā darbības traucējumus.
- Ja kabelis ir bojāts, tas jānodod labošanā ražotājam vai sertificētam meistaram, lai nepieļautu bīstamu situāciju veidošanos.
- Nelietojiet elektrības pagarinātājus, kas var pārkarst, tādējādi izraisot ugunsgrēku.
- Nekad nenosedziet sildītāja ventilācijas atveres. Izvairieties no iespējamā ugunsgrēka riska, pārliedzinoties, ka gaisa pieplūde



nav bloķēta vai nosepta. Sildītājs jāizmanto telpās, kurās ir normāla plakana grīda.

- Sildītāju nedrīkst uzstādīt tuvumā jebkādiem viegli uzliesmojošiem materiāliem ugunsgrēka riska dēļ.
- Sildītāju nedrīkst lietot telpās, kurās glabājas degviela, krāsas vai citi viegli uzliesmojoši šķīdumi, piemēram, garāžā.
- Nekad nepieskarieties sildītājam ar mitrām rokām. Sildītājs ir jāuzstāda tādā veidā, lai tas nenonāktu tiešā saskarē ar personu, kas atrodas dušā vai vannā.
- Sildītājs sakarst, kad tas ir ieslēgts. Tāpēc esiet uzmanīgi, lai neapsvīlinātu ādu un negūtu apdegumus.
- Pirms pārvietošanas sildītājs ir jāizslēdz, tā kontaktdakša ir jāatvieno no elektrotīkla, un jāļauj sildītājam atdzist.
- Neizmantojiet šo sildītāju nelielās telpās, ja tās aizņem personas, kuras pašas nevar atstāt telpu, ja vien netiek nodrošināta pastāvīga uzraudzība.
- Nepieļaujiet elektrotīkla (ķēdes) pārslodzi, kad sildītājs ir pievienots elektrotīklam. Sildītājs var radīt elektriskās ķēdes pārslodzi, ja pie tās pašas kontaktligzdas ir pievienotas citas elektriskās ierīces.
- Ierīci nedrīkst lietot bērni, kas jaunāki par 8 gadiem, un personas, kam ir samazināta fiziskā vai garīgā rīcībspēja, vai kam trūkst pieredze un zināšanas, ja vien netiek nodrošināta uzraudzība vai instruktāža par drošu ierīces lietošanu, un ja persona apzinās iespējamo bīstamību.
- Bērni nedrīkst spēlēties ar elektrisko ierīci. Bērni nedrīkst veikt tīrīšanu un apkopi, ja vien netiek nodrošināta pienācīga uzraudzība.
- Bērni, kas jaunāki par 3 gadiem, nedrīkst atrasties ierīces tuvumā, ja vien tiem netiek nodrošināta nepārtraukta uzraudzība.
- Bērni vecumā no 3 līdz 8 gadiem ierīci drīkst vienīgi ieslēgt vai izslēgt pie nosacījuma, ka ierīce ir uzstādīta saskaņā ar montāžas instrukciju, un bērni ir tikuši instruēti vai uzraudzīti ierīces drošā lietošanā un saprot iespējamo bīstamību.
- Neizmantojiet šo sildītāju tiešā vannas, dušas vai peldbaseina tuvumā.
- Neizmantojiet sildītāju, ja uz tā ir redzamas bojājumu pazīmes.



- **BRĪDINĀJUMS:** Lai samazinātu ugunsgrēka risku, tekstilmateriālus, aizkarus vai citus uzliesmojošus materiālus turiet vismaz 1 m attālumā no gaisa izplūdes atveres.

Tehniskie dati

Modelis	Termostats	Krāsa	Strāvas spriegums	Jauda (W)	Mill Heat Boost	WiFi
OIL1500WIFI3	WiFi	Balta	220-240V~, 50-60Hz	1500	Oui	802.11 b/g/n
OIL2000WIFI3	WiFi	Balta	220-240V~, 50-60Hz	2000	Oui	802.11 b/g/n

Maksimālā raidīšanas jauda: ≤20dBm

Frekvenču diapazons: 2400-2483.5MHz

Pirms pirmās lietošanas

Pēc ierīces iepakojuma atvēršanas pārlicinieties, ka sildītājs transportēšanas laikā nav bojāts. Sazinieties ar izplatītāju vai importētāju, ja atklājat precei skaidri saskatāmus bojājumus.

Saglabājiet oriģinālo ierīces iepakojumu, lai vajadzības gadījumā varētu transportēt sildītāju. Ja vēlaties iepakojumu izmest, pārlicinieties, ka tas tiek darīts pareizi. Glabājiet plastmasas maisiņus bērniem nesasniedzamā vietā.

Pirmajā lietošanas reizē

Kad ieslēgsiet sildītāju pirmo reizi vai arī pēc ilgāka laika, kad tas netika lietots, sildītājs kādu brīdi var izdalīt deguma smaku. Tas ir normāli.

Pirms lietošanas, lūdzu, uzmanīgi izlasiet instrukciju. Saglabājiet lietošanas instrukciju vēlākai lietošanai.

Tas ir normāli, ja sildītājs rada «skaņu», kad tas sakarst vai atdziest.

Sildītāja apraksts

Skatīt zīmējumu 1 atsevišķā ilustrētā lappusē

1. Siltuma izdalīšanās atvere
2. LED displejs
3. Vadības panelis
4. Thermostatttt
5. Ieslēgšanas/izslēgšanas slēdzis
6. Kājas (alumīnija)

Detāļas

Skatīt zīmējumu 2 atsevišķā ilustrētā lappusē

1. 2 kāju slieces
2. 2 kāju kronšteini
3. 8 skrūves (savienošanai)



Uzstādīšana

Skatīt zīmējumu 3 atsevišķā ilustrētā lappusē



1. Ievietojiet abas kājas kronšteinos, lai iegūtu stabilu balstu.
 2. Piestipriniet kājas kronšteiniem, katrā kronšteinā cieši ieskrūvējot 2 skrūves.
 3. Izņemiet no sildītāja apakšas iemontētās skrūves un uzmanīgi apvēršiet sildītāju otrādi, lai piestiprinātu kājas.
 4. Katrā kājas kronšteinā jāieskrūvē divas skrūves.
- 5. AIZLIEGTS LIETOT SILDĪTĀJU, PIRMS TAM IR CIEŠI PIEKSRŪVĒTAS KĀJAS.**

Temperatūras kalibrēšana

Skatīt zīmējumu 4 atsevišķā ilustrētā lappusē

Ar novirzi starp sildītāja reģistrēto temperatūru un faktisko temperatūru telpā. To var izraisīt vairāki iemesli, tomēr visbiežāk ir tas, ka sildītājs atrodas taisnā attālumā no vietas, kur jūs parasti dzīvojat. Ja jūs iestatāt temperatūru, piemēram, 22 grādiem, ir tikai dabiski, ka jūs, piemēram, gaidāt tādu pašu temperatūru, kur atrodas jūsu dīvāns. Tomēr temperatūras devējs tiek novietots uz paša izstrādājuma, un tādēļ var rasties novirze temperatūrā. Lai to pielāgotu, visi Mill sildītāji ir aprīkoti ar kalibrēšanas funkciju, kas ļauj regulēt sildītāja reģistrēto temperatūru.

N.B! Pirms kalibrēšanas telpai jāsasniedz stabila temperatūra.

Spiest  2 reizes un izmantot + vai - lai uzstādītu vajadzīgo temperatūru telpā. Apstiprināt ar  vai gaidīt 5 sekundes automātiskai fiskācijai.



Strāvas indikators

Skatīt zīmējumu 5 atsevišķā ilustrētā lappusē

Kad sildītājs izmanto elektrisko jaudu (t.i. kad tas silda) .

Sildītāja atiestatīšana

Skatīt zīmējumu 6 atsevišķā ilustrētā lappusē

Izslēdziet sildītāja galveno slēdzi. Leslēdziet sildītāju vēlreiz, 5 sekunžu laikā nospiediet un turiet . Pēc 20 sekundēm displejā parādīsies "Fr", tiklīdz būs redzams "Fr", atļaidiet , un sildītājs tiks atiestatīts uz rūpnīcas iestatījumiem.

"Atvērtā loga" funkcija

Sildītājam ir, "atvērtā loga" funkcija, kas tiek aktivizēta nekavējoties pēc pēkšņa temperatūras krituma reģistrēšanas, kas pārsniedz 5 grādus pēc Celsija 15 minūšu laikā. Sildītājs automātiski apturēs sildīšanu un uz sildītāja displeja tiks parādīts uzraksts, "FO".



Atvērtā loga režīmā tas uzturēs 5 ° C (lai izvairītos no sala bojājumiem). Sildītājs automātiski atsāks sildīšanu, ja 15 minūšu laikā temperatūra paaugstināsies par vismaz 3 grādiem.

Jūs varat pārslēgt sildītāju atpakaļ normālā režīmā, 1 reizi nospiežot iestatījumu pogu. "Atvērtā loga" funkciju var atspējot / iespējot, 3 sekundes turot nospiestu iestatījumu pogu. Lietotnē varat arī atspējot / iespējot "Atvērtā logu" funkciju, ja tā ir konfigurēta WiFi.

Sildītājs paliks "Atvērtā loga" režīmā ne ilgāk kā 1 stundu, pēc tam tas atgriezīsies normālā apkures režīmā.

Instrukcijas

Kontrolpanelis

Skatīt zīmējumu 7 atsevišķa ilustrētā lappusē

1. Gatavības režīmā
2. WiFi kontrollampriņa
3. Stravas indikators—rāda vai sildītājs darbojas vai nē
4. Vēlamā telpas temperatūra
- 5,6,7 Jaudas līmeņu indikatori
8. Taimera funkcijas indikators
9. Jaudas poga — nospiežot pogu,izvēlieties jaudas līmeni. 3 līmeņi
10. WiFi poga
11. Funkciju poga
12. Taimera aktivizācijas poga
13. Termostats— pagiežot pogu pa kreisi ,samazināsiet temperatūru. Pagiežot pa labi –pailiecināsiet

UZMANĪBU! PĀRLIECINIETIES ,KA KĀJAS UZSTĀDĪTAS PAREIZI PĒC INSTRUKCIJAS PIRMS SILDĪTĀJA LIETOŠANAS!

Lietošana bez WiFi savienojuma

Skatīt zīmējumu 8 atsevišķa ilustrētā lappusē

1. Pieslēdziet sildītāju pie iezemētas kontaktligzdas.
2. Nospiediet Izslēgšanas / Ieslēgšanas (OFF/ON) pogu.
3. Izvēlieties vēlamo jaudu I, II vai III, nospiežot jaudas regulatoru. Grieziet termostata slēdzi, līdz displejā redzat vēlamo temperatūru. Tiklīdz kā istabas temperatūra nokritīsies zem šī līmeņa, sildītājs automātiski atkal ieslēgsies. Kad istabas temperatūra atkal sasniegs vēlamo temperatūru, sildītājs pats izslēgsies.
4. Termostatu var regulēt temperatūrā no 5 līdz 35°C.
5. Ja vēlaties mainīt temperatūru istabā, atkārtojiet darbības, kas aprakstītas 3. punktā.

6. Sildītājam ir pārkaršanas aizsardzība, kas izslēgs ierīci, ja kāda no tās daļām kļūs pārāk karsta.

7. Lai izslēgtu sildītāju, nospiediet Izslēgšanas / Ieslēgšanas pogu (OFF/ON). Ja sildītāju ilgāku laiku neizmanto, atvienojiet to no strāvas padeves.

Taimera funkcija bez WiFi savinojuma



Skatīt zīmējumu 9 atsevišķā ilustrētā lappusē

Taimera funkcija atslēgsies pēc uzstādīto stundu skaita.

Atmiņas funkcija bez WiFi savinojum



Sildītājs atcerēsies visas temperatūras režīmus un automātiski atgriezīsies pie vēlamās temperatūras pēc atslēgšanās.

Bērnu slēdzene

Lietotnē varat iespētot / atspētot bērnu bloķēšanu. Bet papildus tam jūs varat arī iespētot / atspētot bērnu bloķēšanu no paša sildītāja. Izslēdziet sildītāju, izmantojot galveno strāvas slēdzi. Ieslēdziet sildītāju vēlreiz, 5 sekunžu laikā nospiediet un turiet . Pēc 3 sekundēm displejā parādīsies "CH", tiklīdz būs redzama "CH" atlaist , un sildītājs iespēto / atspēto bērnu bloķēšanu.

Komerčiāla slēdzene

(Tā ir slēdzene namīpašniekiem, kuri izīrē, piemēram, dzīvokļus, vai viesnīcu īpašniekiem, vai ikvienam, kurš izīrē istabu.)

Lietotnes iekšpusē varat iespētot un atspētot komerčiālo bloķēšanu. Bet papildus tam jūs varat iespētot / atspētot komerčiālo bloķēšanu no paša sildītāja. Izslēdziet sildītāju, izmantojot galveno strāvas slēdzi. Ieslēdziet sildītāju vēlreiz, 5 sekunžu laikā nospiediet un turiet . Pēc 10 sekundēm displejā parādīsies "CO", tiklīdz būs redzama "CO" atlaist . Un sildītājs iespēto / atspēto komerčiālo bloķēšanu.

Lietošana ar WiFi savienojumu

Ir pieejama bezmaksas lietotne, ko var lejupielādēt operētājsistēmās, iOS un Android.

Savienojot sildītājus ar iOS/Android iekārtu, Jūs varat:

- Kontrolēt visus sildītājus, kas atrodas dažādās vietās. Viss tiek kontrolēts, izmantojot lietotni "Mill" (ar to pašu lietotāju).
- Iestatiet iknedēļas programmas (vai izmantojiet standarta programmas, kas jau ir pieejamas lietotnē), izmantojot 4 režīmus: komforts, miegs, prombūtne, OFF.





- Iestatiet atsevišķas temperatūras katram režīmam katrā telpā.
- Labojiet iestatītās programmas visai mājai, konkrētai telpai vai konkrētam sildītājam. Nav nepieciešams labot savu programmu, ja kādu dienu atgriezaties mājās ātrāk.
- Ieslēdziet atvaļinājuma režīmu, lai taupītu enerģiju prombūtnes laikā. Lietotne automātiski palielinās temperatūru pirms Jūsu atgriešanās.
- Dalieties ar mājas iestatījumiem ar citiem ģimenes locekļiem, lai atvieglotu vadību.
- Ja internets nedarbojas, sildītājs sekos tā iknedēļas programmai, kas tiek saglabāta uz sildītāja. Var manuāli izslēgt sildītāja WiFi, lai sildītāji uzturētu vienmērīgu temperatūru visu dienu un nakti. Skatiet 9. lpp. norādīto lietošanu bez WiFi savienojuma.
- Daudz citu lietu.

Lai lejupielādētu lietotni, meklējiet "MillNorway" programmā "AppStore" vai "Google Play" un instalējiet lietotni savā iekārtā.

Pirms lietošanas:

Jāapzinās, ka Mill-app jābūt instalētam pirms pievienojiet sildītājus Jūsu WiFi tīklam. Jūs varat sekot instrukcijām aplikācijā, kad pievienojiet sildītājus. Sildītāji savienosies caur WiFi ar 2,4 Ghz frekvenci. Bluetooth ir nepieciešams pamata nodrošināšanai, tāpēc pārliecinieties, vai tas ir iespējots. Minimālās OS parsības: iOS 8.0 un Android 5.0

Skatīt www.millnorway.com sikākai informācijai vai arī Jums ir jautājumi attiecībā Mill- app, savienojumam ar WiFi vai citiem jautājumiem.

UZMANĪBU! Sildītāji tiks tieši savienoti ar Jūsu WiFi rūteri, tāpēc ir svarīgi pārliecināties, ka rūterim ir pietiekama kapacitāte, lai varētu nodrošināt visas pievienotās iekārtas vienlaicīgi.

Krāsu kodi (WiFi kontroles gaisma)

- Sildītājs nav pievienots WiFi. Sildītājs uztur vienmērīgu temperatūru visu dienu un nakti.
- Sildītājs ir tiešsaistē "Mill" mākonī.
- Uzstādot/pievienojot "Mill" lietotni un mākonī, apgaismojums mirgos dažādā ātrumā. Tas ir normāli.
- Sildītājs nevar pievienoties vai atrast WiFi tīkla signālu. Veiciet šādas darbības:



1. Izslēdziet un vēlreiz ieslēdziet sildītāju.
2. Restartējiet WiFi rūteri.
3. Pārbaudiet, vai WiFi rūtera kapacitāte ir atbilstoša vienlaicīgi pievienoto iekārtu skaitam.
4. Pārliecinieties, vai ir aktivizēts 2,4 Ghz. Ja problēma joprojām pastāv, sazinieties ar atbalsta dienestu.



Sildītājs ir bezsaistē, un tam nav savienojuma ar Mill" mākonī.

WiFi aktivizēšana



Skatīt zīmējumu 10 atsevišķa ilustrētā lappusē

Nospiediet , add heater" uz sākuma ekrāna lietotnē "Mill".
Ievērojiet lietotnes norādījumus.

WiFi iestatījumu dzēšana

Skatīt zīmējumu 11 atsevišķa ilustrētā lappusē

Dzēst WiFi iestatījumus: nospiediet un paturiet WiFi pogu 5 sekundes.

Sildītājam varat atiestatīt rūpnīcas uzstādījumus: izslēdziet sildītāja galveno slēdzi. Ieslēdziet sildītāju vēlreiz, 5 sekunžu laikā nospiediet un turiet . Pēc 20 sekundēm displejā parādīsies "Fr", tiklīdz būs redzams "Fr", atļaidiet , un sildītājs tiks atiestatīts uz rūpnīcas iestatījumiem.

Atmiņas funkcija ar WiFi savienojumu

Kad sildītājs ir savienots ar WiFi, tas automātiski savinosies ar (ar dotās temperatūras izvēlni, kas sglabāta) pēc atslēgšanas.

Apkope

1. Pirms tīrīšanas vienmēr atslēdziet sildītāju no strāvas padeves un ļaujiet ierīcei atdzist.
2. Regulāri noslaukiet sildītāju ar mitru drāniņu un ļaujiet virsmai nožūt, pirms atkal ieslēdzat sildītāju.
3. Apkures sezonas laikā sildītāju jātīra vismaz reizi mēnesī.

UZMANĪBU! Sildītāju ir aizliegts iemērkāt ūdenī.

Tīrīšanas nolūkos neizmantojiet nekādus mazgāšanas līdzekļus.

Sildītāja iekšpusē nedrīkst iekļūt ūdens — tas var būt bīstami.

4. Putekļus u.tml. jānotīra ar mīkstu drāniņu.
5. Sildītāju var uzglabāt sausā un tīrā vietā.
6. Ja sildītājs sabojājas, nemēģiniet to salabot saviem spēkiem, jo tas var radīt ugunsgrēka un / vai elektrotraumas risku.



Garantija

Mill piedāvā patērētājiem 5 gadu garantiju jebkuram Mill produktam no patērētāja veiktā pirkuma datuma. Biznesa klientiem tiks piemērots 2 gadu garantijas laiks.

Šī garantija nodrošina klientam tiesības, pēc Mill ieskatiem, uz bojātā produkta remontu vai nomaiņu, vai arī uz naudas atmaksu.

Garantija attiecas tikai uz defektiem, kas radušies Mill vainas dēļ. Tādēļ klienta garantijas prasības nav spēkā, ja defekts ir radies šādu apstākļu rezultātā:

- Nevērīga lietošana, nepareiza lietošana, nolaidība vai neuzmanīga produkta ekspluatācija, kas neatbilst Mill lietošanas instrukcijai.
- Transporta izraisīti defekti, kas radušies ārpus Mill atbildības robežām.
- Normāls nolietojums, ieskaitot detaļas, kas laika gaitā var nolietoties, piemēram, tālvadības pults baterijas (ja tādas ir), filtri, caurules un lampas āra apsildei utt.
- Bojājumi lietošanas dēļ, kas neatbilst nominālajai jaudai un Hz.
- Bojājumi, ko izraisījusi neatbilstoša produkta apkope.
- Bojājumi, ko izraisa elektrības padeves pārtraukumi, strāvas pārspriegums un/vai laikapstākļi.
- Bojājumi, kas radušies, instalējot vai remontējot produktu neatbilstoši Mill lietošanas instrukcijai.
- Tādu detaļu un piederumu, piem., filtra, izmantošana, kas nav Mill oficiāli sertificētas sastāvdaļas.
- Remontdarbi vai pārveidojumi, ko veic personas, kas nav Mill darbinieki vai pilnvarotie pārstāvji.
- Nelielas atkāpes no norādītās kvalitātes, kas ir nenozīmīgas produkta vērtībai un izturībai, vai atkāpes, kuras klients varētu pamatoti sagaidīt.
- Ierīces izmantošana ar trešās puses programmatūru vai aprīkojumu.
- Programmatūras un savienojamības problēmas, ko izraisa vietējie ierobežojumi piekļuvē mūsu mākoņpakalpojumiem.
- Programmatūras un savienojamības problēmas, ko izraisa neatbalstītas trešo pušu ierīces.
- Uz lietotņu vai mākoņpakalpojumu/tiešsaistes pakalpojumu dīkstāvi garantija neattiecas.

Lai novērstu šaubas, šī garantija nenodrošina klientam vai jebkurai trešajai personai nekādas tiesības uz zaudējumu atlīdzību vai jebkāda veida cenas samazinājumu. Saskaņā ar šo garantiju Mill nav nekādu saistību segt jebkādus zaudējumus, kas radušies klientam vai jebkurai trešajai personai.

Šie garantijas noteikumi ir spēkā tikai tiem klientiem, kuri iegādājas produktus no pilnvarotiem Mill tālārkpārdevējiem.

Šī garantija neierobežos un neietekmēs klienta tiesības un tiesiskās aizsardzības līdzekļus saskaņā ar piemērojamiem obligātajiem tiesību aktiem.

Pārdevējs nokārtos garantijas prasību Mill vārdā. Lai iesniegtu prasību saskaņā ar šo garantiju, lūdzu, veiciet tālāk aprakstītās darbības.

Prasības procedūra / nepieciešamā dokumentācija

1. Sazinieties ar Mill Pilnvaroto tālārpārdevēju, no kura iegādājāties produktu. Paņemiet līdzi pirkuma čeka oriģinālu, produkta sērijas numuru un bojāto produktu.
2. Mill Pilnvarotais tālārpārdevējs pārbauda produktu un novērtē, vai uz pretenziju attiecas garantija.
3. Ja uz pretenziju attiecas garantija, Mill pilnvarotais tālārpārdevējs saskaņā ar Mill norādījumiem izlemj, vai remontēt, nomainīt vai atmaksāt naudu par produktu.



Atkritumu apsaimniekošana

Simbols  nozīmē, ka šo produktu nedrīkst izmest kopā ar mājsaimniecības atkritumiem. Šis produkts ir jānogādā atkritumu pārstrādei vai jāievieto speciālā konteinerā elektriskajām ierīcēm un elektroniskajām iekārtām. Tādējādi tiek samazināti riski veselībai un kaitējums apkārtējai videi. Vietējie atkritumu apsaimniekotāji (vai cita atbildīgā institūcija) saskaņā ar normatīvajiem aktiem pieņem un pārstrādā šādus produktus videi draudzīgā veidā.

mill

Mill International B.V.

De Giesel 5
6081 PG Haelen
The Netherlands

www.millnorway.com



Turinys

2-3	Svarbi saugumo informacija
4	Specifikacijos
4	Prieš pirmą naudojimą
4	Naudojantis pirmą kartą
4	Šildytuvo aprašymas
4	Dalys
5	Surinkimas
5	Temperatūros kalibravimas
5	Galingumo indikatorius
5	Šildytuvo nustatymas iš naujo
5	“Atviro lango“ funkcija
6	Instrukcijos
6	Naudojimas be belaidžio ryšio
7	Laikamčio funkcija be belaidžio ryšio
7	Apsauga nuo vaikų
7	Komercinis užraktas (nuomos pagrindu)
7	Atminties funkcija be belaidžio ryšio
7	Naudojimas įjungus belaidį ryšį
8	Spalvų kodai (belaidžio ryšio indikatorius)
9	Belaidžio ryšio įjungimas
9	Belaidžio ryšio nustatymų pašalinimas
9	Atminties funkcija su belaidžiu ryšiu
9	Priežiūra
10-11	Garantija
11	Utilizavimas

Prieš naudojimą prašome atidžiai perskaityti instrukcijas. Saugokite jas vėlesniam naudojimui.



**SAUGOKITE ŠIĄ INSTRUKCIJĄ
VĒLESNIAM NAUDOJIMUI!**

**NEKADA NELIESKITE ŠILDYTUVO AR JO
KORPUSO DRĒGNOMIS RANKOMIS!**



**KAD IŠVENGTUMĖTE PERKAITIMO,
ŠILDYTUVO NEUŽDENKITE.**



Svarbi saugumo informacija

Naudodamiesi elektriniais prietaisais laikykitės saugumo reikalavimų, ypač netoliese esant vaikams.



ĮSPĖJIMAS! Kad išvengtumėte elektros šoko ar perkaitimo žalos, prieš patraukdami ar išvalydami elektrinį prietaisą visada įsitikinkite, kad jis yra išjungtas.

ATIDŽIAI PERSKAITYKITE INSTRUKCIJAS

- Produktas skirtas naudoti tik namuose.
- Įsitikinkite, kad šildytuvas prijungtas prie namo pagrindinės elektros maitinimo srovės taip kaip nurodyta and šildytuvo.
- Pirmą kartą naudojant naujus šildytuvus, jie skleis specifinį kvapą, tačiau tai visai nekenksminga ir po kurio laiko kvapas išnyks.
- Patikrinkite, ar nėra įkritusių jokių putos ar kartono pakavimo likučių į šildytuvo vidų. Kad išvengtumėte nemalonių kvapų, šie likučiai turi būti išimti.
- Apsaugokite šildytuvą nuo perkaitimo – **neuždenkite jo.**
- Jei šildytuvu bus nesinaudojama kurį laiką, visada išjunkite ir ištraukite kištuką iš rozetės.
- Ypatingai būkite atidūs naudodamiesi šildytuvu patalpose, kuriose yra vaikų, žmonių su specialiais poreikiais, ar vyresnio amžiaus žmonių.
- Šildytuvas neturėtų būti pastatytas tiesiogiai po elektros lizdu.
- Laidas negali būti nutiestas po kilimine danga. Įsitikinkite, kad laidas nutiestas taip, kad niekas ant jo neužliptų.
- Jei laidas ar kištukas yra sugadinti, šildytuvas negali būti naudojamas. Taip pat šildytuvas negali būti naudojamas jei jis buvo nukritęs ant žemės ar buvo kitaip sugadintas ir taip kelia sutrikimus.
- Jeigu laidas buvo sugadintas, norint išvengti pavojingų situacijų, jis turi būti pataisytas gamintojo.
- Dėl šildytuvo perdegimo ir užsidegimo galimybės, venkite naudoti prailgintuvą.
- Niekada neuždenkite ventiliatoriaus, esančio ant šildytuvo. Išvenkite galimo gaisro pavojaus įsitikindami, kad išeinamoji oro anga neužblokuota ar neuždengta. Šildytuvas turėtų būti naudojamas patalpose lygiomis grindimis.



- Šildytuvas neturėtų būti įrengtas arti betkokių degių medžiagų, nes visada yra tikimybė užsidegti.
- Šildytuvas negali būti naudojamas patalpose, kuriose yra laikomas benzinas, dažai, ar kiti degūs skysčiai, kaip, pavyzdžiui, garaže.
- Niekada nelieskite šildytuvo šlapiomis rankomis. Šildytuvas turėtų būti įrengtas taip, kad žmogus, maudydamasis duše ar vonioje, neturėtų jokio tiesioginio kontakto su prietaisu.
- Šildytuvas įkaista tik tada, kai yra įjungiamas, tačiau būkite atsargūs ir saugokitės odos nudegimų.
- Prieš patraukiant šildytuvą, jis turi būti išjungtas, kištukas ištrauktas, ir prietaisas atvėsęs.
- Nenaudokite šio šildytuvo mažuose kambariuose, kai juose yra žmonių, kurie patys negali išeiti iš kambario, jei nėra nuolat prižiūrimi.
- Venkite maitinimo bloko (srovės) perkrovos, prie kurios šildytuvas yra prijungtas. Jis gali maitinimo bloką jei kiti elektriniai prietaisai yra įjungti į tą patį lizdą.
- Prietaisu negali naudotis jaunesni nei 8 metų vaikai ir asmenys, turintys fizinių bei protinių sutrikimų, ar asmenys, neturintys patirties bei žinių, nebent jie yra prižiūrimi ir apmokyti saugiai naudotis prietaisu ir supranta apie galimus pavojus.
- Vaikai neturėtų žaisti su prietaisu. Valymas ir priežiūra neturėtų būti atlikti vaikų be priežiūros.
- Vaikai iki 3 metų turėtų laikytis atokiau nuo šildytuvo, nebent jie yra nuolatos stebimi.
- 3-8 metų vaikams šildytuvą leidžiama tik įjungti/išjungti tuo atveju, kad prietaisas sumontuotas pagal šias surinkimo instrukcijas, vaikai yra susipažinę su instrukcijomis ir saugiai naudojami prietaisu.
- Nenaudokite šio šildytuvo šalia vonios, dušo ar baseino.
- Nenaudokite, jei yra matomų šildytuvo pažeidimo požymių.
- **ĮSPĖJIMAS:** Kad sumažintumėte gaisro pavojų, tekstilę, užuolaidas ar kitas degias medžiagas laikykite ne arčiau kaip 1 m atstumu nuo oro išleidimo angos.



Specifikacijos

Modelis	Termostatas	Spalva	Amperai	Srovė (W)	Mill Heat Boost	WiFi
OIL1500WIFI3	WiFi	Balta	220-240V~, 50-60Hz	1500	Taip	802.11 b/g/n
OIL2000WIFI3	WiFi	Balta	220-240V~, 50-60Hz	2000	Taip	802.11 b/g/n

Maksimali perdavimo galia: ≤ 20 dBm

Dažnio diapozonas: 2400-2483.5MHz

Prieš pirmą naudojimą

Kai išpakuosite šildytuvą, patikrinkite, ar produktas nebuvo sugadintas transportuojant. Radus bet kokių matomų apgadinių, susisiekite su prekybininku ar tiekėju.

Pasilaikykite išorinę šildytuvo transportavimo pakuotę ateičiai. Jeigu norite pakuotę išmesti, pasirūpinkite, kad tai būtų atlikta tinkamai. Plastikinius maišus laikykite atokiau nuo vaikų.

Naudojantis pirmą kartą

Kai įjungsite šildytuvą pirmą kartą ar po ilgesnio nenaudojimo, kurį laiką šildytuvą gali skleisti degėsių kvapą, bet tai normalu.

Prieš naudojimą prašome atidžiai perskaityti visas instrukcijas. Išsagokite vartotojo instrukciją vėlesniam naudojimui.

Taip pat normalu, kad kaisdamas ar vėsdamas šildytuvą skleidžia garsus.

Šildytuvo aprašymas

Žr. 1 pav. atskirame iliustracijų lape

1. Šilumos išėjimo anga
2. LED ekranas
3. Valdymo skydelis
4. Termostatas
5. Įjungti/Išjungti
6. Kojelės (aliuminės)

Dalys

Žr. 2 pav. atskirame iliustracijų lape

1. 2 bėgeliai pėdoms
2. 2 pėdelių kronšteinai
3. 8 varžtai (jau įsukti)

Surinkimas

Žr. 3 pav. atskirame iliustracijų lape



- Įdėkite abi kojeles į kronšteinus, kad gautųsi stabili pėda.
- Pritvirtinkite kojeles prie kronšteinų kiekvieną jų suveržiant 2 varžtais.
- Išimkite iš anksto sumontuotus varžtus iš šildytuvo apačios ir atsargiai apverskite šildytuvą žemyn, kad galėtumėte sumontuoti jo kojeles.
- Kojelių kronšteinas turi būti pritvirtintas dvejais varžtais.

5. NIEKADA NENAUDOKITE ŠILDYTUVO PRIEŠ TAI TVIRTAI NEPRIVERŽĘ KOJELIŲ.

Temperatūros kalibravimas

Žr. 4 pav. atskirame iliustracijų lape

Galimas nukrypimas tarp temperatūros, fiksuojamos šildytuvo, ir realios temperatūros patalpoje. Tai gali nutikti dėl kelių priežasčių, tačiau dažniausia ta, kad šildytuvą pastatomas gana toli nuo vietos, kur paprastai būnate. Nustačius temperatūrą, tarkime, 22 laipsnių, natūralu tikėtis tokios pačios temperatūros ten, kur stovi sofa. Tačiau temperatūros jutiklis įrengtas ant paties įrenginio, todėl ir galimas temperatūros nukrypimas. Kad tai būtų galima reguliuoti, visuose "Mill" šildytuvuose yra kalibravimo funkcija, kuri leidžia reguliuoti temperatūrą, fiksuojamą šildytuvo. ĮSIDĖMĖKITE! Prieš kalibruojant, kambaryje turi būti pasiekta pastovi temperatūra.

2 kartus paspauskite  ir spaudydami + ar -, nustatykite tikrąją kambario temperatūrą. Patvirtinkite paspausdami  arba 5 minučių palaukite automatinio patvirtinimo.

Galingumo indikatorius

Žr. 5 pav. atskirame iliustracijų lape

Kai šildytuvą kaista, šviečia galingumo indikatorius .

Šildytuvo nustatymas iš naujo

Žr. 6 pav. atskirame iliustracijų lape

Išjunkite šildytuvo maitinimą. Po 5 sekundžių vėl įjunkite šildytuvą paspausdami ir palaikydami Po 20 sekundžių ekrane bus rodoma „Fr“, kai pamatysite „Fr“ atleiskite  ir šildytuvą grįš į gamyklinius nustatymus.

“Atviro lango” funkcija

Šildytuvą turi „atviro lango“ funkciją, kuri iškart įjungiamą, kai užfiksuojamas staigus temperatūros kritimas daugiau nei 5 °C per 15 minutes. Šildytuvą automatiškai nustos šildyti ir jo ekrane bus matomos raidės FO.



Esant įjungtai atviro lango funkcijai, bus palaikoma 5 ° C (kad išvengti šalčio). Šildytuvus automatiškai vėl pradės šildyti, jei temperatūra per 15 minučių nukris bent 3 laipsniais.

Šildytuvą vėl galite perjungti į įprastą režimą, vieną kartą paspausdami nustatymų mygtuką. „Atidaryto lango“ funkciją galima išjungti / įjungti paspaudus nustatymų mygtuką ir palaikius 3 sekundes. Taip pat galite išjungti / įjungti , atidaryto lango“ funkciją programoje, jei sukonfigūruota , WiFi“.

Šildytuvus liks atidaryto lango režime ne ilgiau kaip 1 valandą, tada jis grįš į įprastą šildymo režimą.

Instrukcijos

Valdymo skydelis

Žr. 7 pav. atskirame iliustracijų lape

1. Pristabdymas
2. Belaidžio ryšio valdymo indikatorius
3. Maitinimo indikatorius – rodo, ar šildytuvo maitinimas įjungtas, ar ne
4. Norima kambario temperatūra
- 5,6,7 Rodo padavimo lygį
8. Laikmačio funkcijos indikatorius
9. Padavimo parinkimo rankenėlė – paspausdami mygtuką pakeiskite norimą padavimo lygį. 3 galingumo lygiai
10. Belaidžio ryšio mygtukas
11. Funkcijos mygtukas
12. Laikmačio įjungimo mygtukas
13. Termostatas - pasukite rankenėlę kairėn, norėdami sumažinti temperatūrą, pasukite rankenėlę dešinėn, norėdami padidinti temperatūrą.

ĮSPĖJIMAS! ĮSITIKINKITE, KAD KOJELĖS SUDERINTOS TINKAMAI IR LAIKANTIS INSTRUKCIJOS, PRIEŠ NAUDODAMI ŠILDYTUVĄ!

Naudojimas be belaidžio ryšio

Žr. 8 pav. atskirame iliustracijų lape

1. Įjunkite šildytuvo kištuką į įžemintą rozetę.
2. Paspauskite IŠJUNGTA/JUNGTA mygtuką.
3. Spausdami galingumo reguliatorių pasirinkite pageidaujamą galią I, II ar III. Žiūrėdami į ekraną pasirinkite termostato pageidaujamą temperatūrą. Kai tik patalpos temperatūra nukris žemiau šio lygio, šildytuvus automatiškai pradės vėl šildyti. Kai patalpos temperatūra pasieks pageidaujamą temperatūrą, šildytuvus ir vėl pats išsijungs.
4. Termostatas įšyla nuo 5 iki 35°C.
5. Jeigu norite pakeisti temperatūrą kambaryje, sekite 3 punkto instrukcijas.

6. Šildytuve yra perkaitimo apsauga, kuri išjungia prietaisą savaime jei kuri nors jo dalis pasidaro ypatingai karšta.

7. Norėdami išjunti šildytuvą, paspauskite Įjungti/Išjungti mygtuką. Jei šildytuvą bus nenaudojamas ilgesnį laiką, ištraukite kištuką iš rozetės.

Laikamčio funkcija be belaidžio ryšio



Žr. 9 pav. atskirame iliustracijų lape.

Laikamčio funkcija išjungs šildytuvą, praėjus norimam valandų skaičiui.



Atminties funkcija be belaidžio ryšio

Šildytuvą įsimena visus temperatūrų nustatymus ir automatiškai grąžins norimą temperatūrą nutrūkus maitinimui.

Apsauga nuo vaikų

Galite įjungti / išjungti vaikų užraktą programėlėje. Be to, galite įjungti / išjungti vaiko užraktą pačiame šildytuve. Išjunkite šildytuvą naudodami pagrindinį maitinimo jungiklį. Po 5 sekundžių vėl įjunkite šildytuvą paspausdami ir palaikydami . Po 3 sekundžių ekrane bus rodoma „CH“, kai pamatysite „CH“ atleiskite  ir šildytuvo įjungimo / išjungimo nuo vaikų funkcija bus aktyvuota.

Komercinis užraktas (nuomos pagrindu)

Galite įjungti ir išjungti komercinio užrakto funkciją programoje. Be to, galite įjungti / išjungti ir pačiame šildytuve. Išjunkite šildytuvą naudodami pagrindinį maitinimo jungiklį. Po 5 sekundžių vėl įjunkite šildytuvą paspausdami ir palaikydami . Po 10 sekundžių ekrane pasirodys „CO“, kai pamatysite „CO“ atleiskite  ir šildytuvo komercinio užrakto įjungimo / išjungimo funkcija bus aktyvuota.

Naudojimas įjungus belaidį ryšį

iOS ir Android skirtas nemokamas programą galima parsisiųsti.

Prijungę šildytuvą prie iOS / Android įrenginio, galite:

- Valdyti šildytuvus, esančius keliose vietose; viskas valdoma naudojant programą "Mill" (to paties naudotojo).
- Nustatyti savaitės programas (arba naudoti standartinę programą, kuri jau yra programoje) naudodami 4 režimus: patogų (Comfort), miego (Sleep), išvykus (Away), OFF.
- Nustatyti atskiras temperatūras skirtingais režimais kiekviename kambaryje.
- Pakeisti nustatytas programas visuose namuose, konkrečiame kambaryje ar konkrečiau šildytuvo; programos nereikia redaguoti, jei į namus grįžtate anksčiau nei įprasta.



- Įjungti atostogų režimą, kad būtų taupoma energija, kai nesate namuose; programa automatiškai padidins temperatūrą namuose prieš jums grįžtant.
- Dalytis namais su kitais šeimos nariais, lengvai kontroliuodami.
- Jei internetas neveikia, šildytuvai vykdys savo savaitės programą, kuri yra saugoma šildytuve atliktuose nustatymuose. Galima lengvai išjungti belaidžio ryšio funkciją ir šildytuvą reguliuoti rankiniu būdu, kad šildytuvai išlaikytų vienodą temperatūrą visą dieną ir naktį.
- Daryti daug kitų dalykų.

Norėdami parsisiųsti programą, ieškokite “MillNorway“ parduotuvėse “Appstore” arba “Google Play”. Programą įdiekite savo įrenginyje.

Prieš naudojant

Įsidėmėkite, kad būtina įdiegti "Mill" programą, kad galėtumėte šildytuvus prijungti prie belaidžio ryšio tinklo. Tada prijungdami šildytuvus galėsite tiesiog sekti programos pateikiamas instrukcijas. Šildytuvai bus prijungti tiesiai prie maršruto parinktuvo per belaidį ryšį esant 2,4 Ghz režimui b/g/n., Bluetooth“ yra reikalingas aprūpinimui, todėl įsitikinkite, kad jis įjungtas.

Minimalūs OS reikalavimai: iOS 8.0 ir Android 5.0.

Apsilankykite mūsų pagalbos skyriuje adresu at www.millnorway.com, jei reikia daugiau informacijos arba turite kokių nors klausimų, susijusių su "Mill" programa, prijungimu prie belaidžio ryšio ar kitko.

DĖMESIO! Šildytuvai bus prijungti tiesiai prie belaidžio ryšio maršrutizatoriaus, todėl svarbu įsitikinti įsitikinti, ar maršrutizatorius pakankamo galingumo, kad vienu metu veiktų visi prijungti įrenginiai.

Spalvų kodai (belaidžio ryšio indikatorius)

- Šildytuvai neprijungti prie belaidžio ryšio tinklo.
Šildytuvai išlaikys vienodą temperatūrą visą dieną ir naktį.
- Šildytuvai prisijungę prie interneto ("Mill" debesyje).
- Diegiant / prijungiant "Mill" programą ir debesį, indikatorius mirksės įvairiu dažnumu. Tai normalu.
- Kilo šildytuvo prijungimo problem arba nepavyksta rasti belaidžio ryšio signalo. Atlikite šiuos veiksmus:
 1. Šildytuvą išjunkite ir vėl įjunkite.
 2. Iš naujo paleiskite belaidžio ryšio maršrutizatorių.
 3. Patikrinkite belaidžio ryšio maršrutizatorių ir įsitikinkite, ar jo galingumas pakankamas vienu metu prijungus atitinkamą kiekį įrenginių.

- Įsitikinkite, kad įjungtas 2,4 Ghz. Jei problema išlieka, susisiekite su palaikymo tarnyba.

 Šildytuvai neprisijungę prie interneto ir "Mill" debesų.

Belaidžio ryšio įjungimas

Žr. 10 pav. atskirame iliustracijų lape

"Mill" programos pradžios ekrane paspauskite , add heater" (pridėti šildytuvą).
Sekite nurodymus.

Belaidžio ryšio nustatymų pašalinimas

Žr. 11 pav. atskirame iliustracijų lape

Belaidžio ryšio nustatymus pašalinsite 5 sek. palaikę nuspaustą belaidžio ryšio mygtuką.

Pradinius (gamyklinius) šildytuvo nustatymus taip pat galima grąžinti taip: išjunkite šildytuvą.

Po 5 sekundžių vėl įjunkite šildytuvą paspausdami ir palaikydami .

Po 20 sekundžių ekrane bus rodoma , Fr", kai pamatysite , Fr" atleiskite  ir šildytuvą grįš į gamyklinius nustatymus.

Atminties funkcija su belaidžiu ryšiu

Kai šildytuvai prijungti prie belaidžio ryšio, nutrūkus maitinimui jie automatiškai prisijungs iš naujo prie belaidžio ryšio (kur visos temperatūros išsaugotos).

Priežiūra

- Valydami visada ištraukite šildytuvo kištuką iš lizdo ir palikite jį atvėsti.
- Šildytuvą reguliariai valykite drėgna šluoste ir prieš vėl jungdami išdžiovinkite paviršius.
- Šildymo sezono metu šildytuvą būtina valyti bent kartą per mėnesį.

ĮSPĖJIMAS! Šildytuvo jokių būdų negalima merkti į vandenį.

Valydami šildytuvą nenaudokite valiklių.

Saugokite, kad į šildytuvo vidų jokių būdų nepatektų vanduo; tai gali būti pavojinga.

- Dulkes ir kt. reikia nuvalyti minkšta šluoste.
- Šildytuvą galima laikyti sausoje ir švarioje vietoje.
- Jei šildytuvai nustoja veikti, nebandykite remontuoti patys, nes galite sukelti gaisrą ar (ir) elektros smūgį.



Garantija

, Mill“ suteikia 5 metų garantiją visiems , Mill“ produktams nuo įsigijimo dienos. Verslo klientams taikomas 2 metų garantinis laikotarpis.

Ši garantija suteikia klientams teisę prašyti pataisyti, pakeisti produktą su defektais arba atgauti pinigus, priklausomai nuo , Mill“ sprendimo.

Garantija yra taikoma tik tiems defektams, kurie atsirado dėl , Mill“ kaltės. Todėl klientai negali teikti reikalavimų, jei defektas atsirado dėl šių aplinkybių:

- Neatsargus, netinkamas naudojimas, aplaidumas ar neatsakingas produkto naudojimas nesilaikant , Mill“ naudojimo vadovo.
- Defektai, kurie atsirado gabenimo, už kurį , Mill“ nėra atsakingi, metu.
- Normalus nusidėvėjimas, įtraukiant dalis, kurios nusidėvi bėgant laikui, pavyzdžiui, nuotolinių valdymo pultų (jei taikoma) baterijos, filtrai, vamzdeliai ir lauko šildytuvų lemputės, t.t.
- Žala dėl naudojimo nesilaikant nominalios galios ir Hz.
- Žala dėl netinkamos produkto priežiūros.
- Žala dėl elektros dingimo, įtampos šuolių ir (ar) oro sąlygų.
- Žala dėl produkto montavimo ar surinkimo ne pagal , Mill“ naudojimo vadovą.
- , Mill“ oficialiai nepatvirtintų dalių ir priedų, pvz., filtrų, naudojimas.
- Taisymai ir keitimai, kuriuos atliko šalys, nesusijusios su , Mill“ ar jų įgaliotais agentais.
- Nežymūs nuokrypiai nuo nurodytos kokybės, kurie neturi poveikio produkto vertei ar tvirtumui, arba nuokrypiai, kurių klientas turėtų pagrįstai tikėtis.
- Prietaisai, naudojami su trečiosios šalies programine ar technine įranga.
- Programinės įrangos ir ryšio problemos dėl vietinių prieigos prie debesijos paslaugų ribojimų.
- Programinės įrangos ir ryšio problemos dėl nesuderinamų trečiųjų šalių prietaisų.
- Nepasiekiamos programėlės ar debesijos/internetinės paslaugos nėra įtrauktos į garantiją.

Siekiant išvengti abejonių, ši garantija nesuteikia klientams ar trečiosioms šalims jokios teisės į žalos atlyginimą ar bet kokio pobūdžio kainos sumažinimą. , Mill“ neprivalo pagal šią garantiją padengti jokių nuostolių, kuriuos patyrė klientas ar trečioji šalis.

Šios garantinės sąlygos yra taikomos klientams, kurie įsigijo produktus iš įgaliotų , Mill“ perpardavėjų.

Ši garantija jokiais būdais nepaveikia ir neriboja kliento teisių ir teisių gynimo priemonių, numatytų taikomuose įstatymuose.

Pardavėjas sprendžia garantinį reikalavimą , Mill“ vardu. Norėdami pateikti garantinį reikalavimą, sekite žemiau aprašytus žingsnius.

Reikalavimo pateikimo procesas / reikalingi dokumentai

1. Susisiekite su , Mill“ įgaliotu perpardavėju, iš kurio nusipirkote produktą. Pateikite prikimo čekį, produkto serijos numerį ir produktą su defektais.
2. , Mill“ įgaliotas perpardavėjas patikrins produktą ir įvertins, ar garantija taikoma jūsų reikalavimui .
3. Jei garantija yra taikoma, , Mill“ įgaliotas perpardavėjas nuspręs pataisyti, pakeisti produktą ar grąžinti pinigus pagal , Mill“ nurodymus.



Utilizavimas

Simbolis  rodo, kad gaminio negalima mesti kartu su buitinėmis atliekomis. Šį gaminį būtina pristatyti į perdirbimo įmonę arba mesti į konteinerį, skirtą elektros prietaisams ir įrangai. Tai daroma siekiant išvengti pavojaus sveikatai ir žalos aplinkai. Laikydamosi aplinkai tinkamų utilizavimo priemonių, vietinės įmonės (arba kaimynystėje esančios aplinkosaugos stotys) pagal įstatymą privalo priimti ir perdirbti tokius prietaisus.

mill

Mill International B.V.

De Giesel 5

6081 PG Haelen

The Netherlands

www.millnorway.com



Spis treści

2-3	Istotne informacje dotyczące bezpieczeństwa
4	Specyfikacje
4	Przed pierwszym użyciem
4	Pierwsze użycie
5	Opis grzejnika
5	Części
5	Montaż
5	Kalibracja temperatury
5	Wskaźnik zasilania
6	Resetowanie grzejnika
6	Funkcja „otwarte okno”
6	Instrukcje
7	Wykorzystanie bez połączenia z WiFi
7	Funkcja timera bez połączenia z WiFi
7	Funkcja pamięci bez połączenia z WiFi
7	Zabezpieczenie przed dziećmi
7	Blokada komercyjna
7	Wykorzystanie z połączeniem z WiFi
8	Kody kolorów (lampa kontrolna WiFi)
9	Aktywacja WiFi
9	Kasowanie ustawień WiFi
9	Funkcja pamięci z połączeniem z WiFi
9-10	Konserwacja
10-11	Gwarancja
11	Utylizacja

Przed użyciem należy uważnie zapoznać się z instrukcją. Instrukcję należy zachować do późniejszego wykorzystania.



ZACHOWAJ TĘ INSTRUKCJĘ DO PÓŹNIEJSZEGO WYKORZYSTANIA!

NIE DOTYKAJ GRZEJNIKA ANI JEGO OBUDOWY MOKRYMI DŁOŃMI!



ABY UNIKNĄĆ PRZEGRZANIA, NIE NALEŻY NICZYM ZAKRYWAĆ GRZEJNIKA.





Istotne informacje dotyczące bezpieczeństwa

Należy przestrzegać powszechnie stosowanych zasad bezpieczeństwa związanych z korzystaniem z produktów elektrycznych, w szczególności w obecności dzieci.



UWAGA! Aby uniknąć porażenia elektrycznego lub urazu spowodowanego przez wysoką temperaturę, należy zawsze przez przystąpieniem do przenoszenia lub czyszczenia grzejnika upewnić się, że wtyczka jest wyjęta z gniazdka.

UWAŻNIE ZAPOZNAJ SIĘ Z INSTRUKCJĄ

- Produkt jest przeznaczony wyłącznie do użytku domowego.
- Upewnij się, że grzejnik został podłączony do normalnej sieci zasilającej w domu, zgodnie ze wskazaniami umieszczonymi na grzejniku.
- Podczas pierwszego użycia nowe grzejniki emitują specyficzny zapach. Zjawisko to mija po krótkim czasie i jest całkowicie nieszkodliwe.
- Sprawdź, czy żadne elementy pianki lub kartonu z opakowania nie wpadły w okolice elementów grzewczych grzejnika. Takie elementy należy usunąć, aby uniknąć generowania przez grzejnik nieprzyjemnych zapachów.
- Nie dopuszczaj do przegrzania urządzenia — **nie zakrywaj go.**
- Jeśli grzejnik nie będzie wykorzystywany przez dłuższy czas, należy go wyłączyć i wyjąć wtyczkę z gniazdka.
- Należy zachować szczególną ostrożność, jeśli grzejnik jest wykorzystywany w pomieszczeniach, w których znajdują się dzieci, osoby niepełnosprawne lub starsze.
- Grzejnika nie należy ustawiać bezpośrednio pod gniazdkiem elektrycznym.
- Przewodu nie należy układać pod dywanami itp. Upewnij się, że przewód jest ułożony w taki sposób, że nikt nie może się o niego potknąć.
- Nie należy korzystać z grzejnika, jeśli przewód lub wtyczka jest uszkodzona.
- Nie należy korzystać z grzejnika, jeśli urządzenie lub przewód jest uszkodzony w jakikolwiek inny sposób powodujący nieprawidłowe działanie.
- Jeśli przewód został uszkodzony, musi zostać naprawiony przez



producenta lub specjalistę, aby uniknąć niebezpiecznych sytuacji.

- Unikaj korzystania z przedłużaczy, które mogą się przegrzać i spowodować pożar.
- Nie wolno zakrywać nawiewów powietrza grzejnika. Należy unikać potencjalnego zagrożenia pożarem, upewniając się, że wloty powietrza nie są zablokowane ani zasłonięte. Grzejnika należy używać w pomieszczeniach z normalną płaską podłogą.
- Grzejnik nie powinien być instalowany w pobliżu łatwopalnych materiałów jakiegokolwiek rodzaju, ponieważ zawsze może istnieć ryzyko pożaru. Grzejnika nie należy wykorzystywać w pomieszczeniach, w których przechowywana jest benzyna, farba lub inne łatwopalne ciecze, np. w garażu.
- Nigdy nie należy dotykać grzejnika elektrycznego mokrymi dłońmi. Grzejnik powinien być ustawiony tak, by osoba biorąca prysznic lub kąpiel nie mogła wejść z nim w bezpośredni kontakt.
- Niektóre elementy tego produktu bardzo mocno się rozgrzewają i mogą spowodować poparzenia. Należy zachować szczególną ostrożność w miejscach, w których obecne są dzieci i osoby szczególnie zagrożone.
- Przed przemieszczaniem grzejnika należy o wyłączyć, wyjąć wtyczkę z gniazdka i poczekać, aż urządzenie ostygnie. Należy unikać przeciążeń w sieci (obwodzie), do której podłączony jest grzejnik). Grzejnik może spowodować przeciążenie w obwodzie, jeśli do tego samego gniazdka podłączone są inne urządzenia elektryczne.
- Nie należy wykorzystywać grzejnika w małych pomieszczeniach, jeśli znajdują się w nich osoby, które nie są w stanie opuścić pomieszczenia o własnych siłach, chyba że urządzenie jest stale nadzorowane.
- Produkt nie może być używany przez dzieci poniżej 8. roku życia i osoby o ograniczonych zdolnościach fizycznych lub umysłowych albo nieposiadające odpowiedniego doświadczenia i wiedzy, chyba że znajdują się pod nadzorem innej osoby lub są instruowane w zakresie bezpiecznego użytkowania produktu i rozumieją związane z tym zagrożenia.
- Dzieci nie powinny bawić się produktem. Dzieci nie powinny bez nadzoru wykonywać czynności związanych z czyszczeniem i konserwacją urządzenia.



Dzieci poniżej 3. roku życia należy trzymać z dala od urządzenia, chyba że znajdują się pod stałym nadzorem.

- Dzieci w wieku 3-8 lat mogą tylko włączać i wyłączać produkt, przy założeniu, że grzejnik jest zamontowany zgodnie z instrukcjami montażu, a dziecko otrzymało odpowiednie instrukcje lub jest nadzorowane w zakresie bezpiecznego użytkowania produktu i rozumie związane z tym zagrożenia.
- Nie należy używać grzejnika bezpośrednio w pobliżu wanny, prysznica lub basenu.
- Nie używać, jeśli widoczne są oznaki uszkodzenia nagrzewnicy.
- **OSTRZEŻENIE:** Aby zmniejszyć ryzyko pożaru, należy trzymać tkaniny, zasłony lub inne materiały łatwopalne w odległości co najmniej 1 m od wylotu powietrza.

Specyfikacje

Model	Termostat Kolor		Natężenie prądu	Moc (W)	Mill Heat Boost	WiFi
OIL1500WIFI3	WiFi	Biały	220-240V~, 50-60Hz	1500	Tak	802,11 b/g/n
OIL2000WIFI3	WiFi	Biały	220-240V~, 50-60Hz	2000	Tak	802.11 b/g/n

Moc maksymalna: ≤ 20 dBm

Zakres częstotliwości: 2400-2483.5MHz

Przed pierwszym użyciem

Po rozpakowaniu grzejnika upewnij się, że produkt nie został uszkodzony podczas transportu. Jeśli odkryjesz jakiegokolwiek widoczne uszkodzenia produktu, skontaktuj się ze sprzedawcą lub importerem.

Zachowaj opakowanie zewnętrzne na potrzeby transportu grzejnika w przyszłości.

Jeśli chcesz wyrzucić opakowanie, zadbaj o to, by było to zrobione prawidłowo.

Trzymaj plastikowe torby poza zasięgiem dzieci.

Pierwsze użycie

Po włączeniu po raz pierwszy lub do dłuższym okresie nieużywania, grzejnik może przez krótki czas emitować zapach spalenizny. To normalne zjawisko.

Przed użyciem należy uważnie zapoznać się z instrukcją. Zachowaj tę instrukcję do późniejszego wykorzystania.

Normalnym zjawiskiem jest również to, że grzejnik wydaje dźwięki, gdy się rozgrzewa lub stygnie.



Opis grzejnika

Patrz rys. 1 w oddzielnym arkuszu ilustracyjnym

1. Emisja ciepła
2. Wyświetlacz LED
3. Panel sterowania
4. Termostat
5. WŁ./WYŁ.
6. Nóżki (aluminium)

Części

Patrz rys. 2 w oddzielnym arkuszu ilustracyjnym

1. 2 szyny nóżek
2. 2 wsporniki nóżek
3. 8 śrub (wstępnie zamontowanych)

Montaż

Patrz rys. 3 w oddzielnym arkuszu ilustracyjnym



1. Podczas montażu i demontażu grzejnik powinien być odłączony od sieci.
2. Dołącz nóżki do wsporników, dokręcając 2 śruby na każdym wsporniku.
3. Wykręć wstępnie zamontowane śruby z dolnej części grzejnika i ustaw grzejnik delikatnie do góry nogami, aby zamocować nóżki.
4. Dwie śruby muszą być zamocowane do każdego wspornika nóżki.

5. NIE NALEŻY KORZYSTAĆ Z GRZEJNIKA, ZANIM NÓŻKI NIE ZOSTANĄ DOBRZE DOKRĘCONE.

Kalibracja temperatury

Patrz rys. 4 w oddzielnym arkuszu ilustracyjnym

Może się pojawić różnica między temperaturą rejestrowaną przez grzejnik a faktyczną temperaturą w pomieszczeniu. Może to być spowodowane przez różne przyczyny, jednak najczęściej spotykana jest taka, że grzejnik jest umieszczony w dużej odległości od miejsca, w którym zwykle się znajdujesz. Gdy na przykład ustawiasz temperaturę 22 stopnie Celsjusza, to naturalne, że oczekujesz, że taka temperatura będzie odczuwalna w miejscu, gdzie np. jest ustawiona kanapa. Jednakże czujnik temperatury znajduje się na samym urządzeniu, w związku z tym mogą występować rozbieżności. Aby można było to uwzględnić, wszystkie grzejniki Mill są wyposażone w funkcję kalibracji, która umożliwia wyregulowanie temperatury rejestrowanej przez grzejnik. Uwaga! Przed dokonaniem jakiegokolwiek kalibracji pomieszczenie musi osiągnąć stabilną temperaturę.

Wciśnij dwukrotnie  i za pomocą przycisku + lub – ustaw faktyczną temperaturę panującą w pomieszczeniu. Potwierdź  lub zaczekaj 5 sekund na automatyczne potwierdzenie.

Wskaźnik zasilania

Patrz rys. 5 w oddzielnym arkuszu ilustracyjnym

Gdy grzejnik korzysta z zasilania (tj. gdy grzeje), wskaźnik zasilania się świeci 



Funkcja pamięci

Jeśli grzejnik jest połączony z siecią WiFi, automatycznie się z nią z powrotem połączy (i pobierze zapisane w niej temperatury) po wyłączeniu zasilania.

Resetowanie grzejnika

Patrz rys. 6 w oddzielnym arkuszu ilustracyjnym

Wyłącz główny przełącznik grzejnika. Włącz grzejnik ponownie, w ciągu 5 sekund naciśnij i przytrzymaj .

Po 20 sekundach na wyświetlaczu pojawi się “Fr”, wówczas zwolnij  a grzejnik zresetuje się do ustawień fabrycznych.

Funkcja “otwarte okno”

Grzejnik jest wyposażony w funkcję “otwarte okno”, która zostaje aktywowana natychmiast gdy urządzenie zarejestruje nagły spadek temperatury o ponad 5 stopnie Celsjusza w ciągu 15 minut. Grzejnik automatycznie zaprzestanie grzania, a na wyświetlaczu pojawi się komunikat , FO”.

W trybie otwartego okna grzejnik będzie utrzymywał temperaturę +5°C w pomieszczeniu aby uniknąć uszkodzeń spowodowanych mrozem.

Grzejnik automatycznie powróci do zadanej temperatury, jeśli temperatura w pomieszczeniu wzrośnie o co najmniej 3 stopnie w ciągu 15 minut.

Możesz manualnie przełączyć grzejnik z powrotem do normalnego trybu, naciskając przycisk ustawień 1 raz. Funkcję otwartego okna można wyłączyć / włączyć, naciskając i przytrzymując przycisk ustawień przez 3 sekundy. Możesz także wyłączyć / włączyć funkcję otwartego okna z aplikacji. Grzejnik pozostanie w trybie otwartego okna przez maksymalnie 1 godzinę, po czym powróci do normalnego trybu ogrzewania.

Instrukcje

Panel sterowania

Patrz rys. 7 w oddzielnym arkuszu ilustracyjnym

1. Oczekiwanie
2. Kontrolna lampka WiFi
3. Wskaźnik zasilania – wskazuje, czy grzejnik korzysta z zasilania
4. Pożądana temperatura w pomieszczeniu
- 5,6,7 Wskazuje poziom wyjściowy
8. Wskaźnik funkcji timera
9. Wybór wyjścia – wciśnij przycisk, by zmienić pożądany poziom mocy. 3 poziomy mocy
10. Przycisk WiFi
11. Przycisk funkcji
12. Przycisk aktywacji timera
13. Termostat – obróć pokrętło w lewo, by zmniejszyć temperaturę, lub w prawo, by ją zwiększyć

UWAGA! PRZED UŻYCIEM GRZEJNIKA UPEWNIJ SIĘ, ŻE NÓŻKI SĄ USTAWIONE POPRAWNIE I ZGODNIE Z INSTRUKCJĄ!



Wykorzystanie bez połączenia z WiFi

Patrz rys. 8 w oddzielnym arkuszu ilustracyjnym

1. Podłącz grzejnik do uziemionego gniazdka
2. Wciśnij przycisk WŁ./WYŁ.
3. Wybierz pożądany poziom mocy I, II lub III, wciskając przycisk wyboru mocy wyjściowej. Ustaw termostat na pożądaną temperaturę, obserwując wyświetlacz. Gdy tylko temperatura w pomieszczeniu spadnie poniżej tego poziomu, grzejnik automatycznie się włączy. Gdy pomieszczenie z powrotem osiągnie pożądaną temperaturę, grzejnik się wyłączy.
4. Termostat ma zakres od 5 do 35 °C.
5. Jeśli chcesz zmienić temperaturę w pomieszczeniu, wróć do kroku 3.
6. Wentylator jest wyposażony w ochronę przed przegrzaniem, która wyłącza urządzenie, jeśli jakiegokolwiek części nadmiernie się rozgrzeją.
7. By wyłączyć grzejnik, wciśnij przycisk WŁ./WYŁ. Jeśli grzejnik ma być nieużywany przez dłuższy czas, wyjmij wtyczkę z gniazdka.

Funkcja timera bez połączenia z WiFi

Patrz rys. 9 w oddzielnym arkuszu ilustracyjnym

Funkcja timera wyłączy grzejnik po upływie pożądanej liczby godzin.



Funkcja pamięci bez połączenia z WiFi

Grzejnik pamięta wszystkie ustawienia temperatury i automatycznie powróci do pożądanej temperatury po wyłączeniu zasilania.

Zabezpieczenie przed dziećmi

Możesz włączyć / wyłączyć blokadę rodzicielską z poziomu aplikacji.



Dodatkowo możesz również włączyć / wyłączyć blokadę rodzicielską z poziomu samego grzejnika:

Wyłącz grzejnik za pomocą głównego wyłącznika zasilania. Włącz grzejnik ponownie, w ciągu 5 sekund naciśnij i przytrzymaj . Po 3 sekundach na wyświetlaczu pojawi się „CH”, po jego pojawieniu się zwolnij  co spowoduje włączenie / wyłączenie blokady przed dziećmi.

Blokada komercyjna

Możesz włączać i wyłączać blokadę komercyjną z poziomu aplikacji.

Dodatkowo możesz włączyć / wyłączyć blokadę komercyjną z poziomu samego grzejnika:

Wyłącz grzejnik za pomocą głównego wyłącznika zasilania. Włącz grzejnik ponownie, w ciągu 5 sekund naciśnij i przytrzymaj . Po 10 sekundach na wyświetlaczu pojawi się „CO”, po jego pojawieniu się zwolnij  co spowoduje włączenie / wyłączenie blokady komercyjnej.



Wykorzystanie z połączeniem z WiFi

Dostępna jest darmowa aplikacja na system iOS i Android.

Dzięki połączeniu grzejników z urządzeniem z systemem iOS/Android możesz:

- Kontrolować swoje grzejniki znajdujące się w różnych lokalizacjach. Wszystko jest kontrolowane za pośrednictwem aplikacji Mill (z tym samym użytkownikiem).
- Ustawiać tygodniowe programy (lub użyć standardowego programu dostępnego w aplikacji) z wykorzystaniem 4 trybów: Komfort, Sen, Nieobecność i WYŁ.
- Ustawić indywidualnie temperaturę dla różnych modeli w każdym pomieszczeniu.
- Uchylić ustawione programy dla całego domu, konkretnego pomieszczenia lub grzejnika. Nie ma konieczności edytowania programu, jeśli któregoś dnia wrócisz do domu wcześniej niż zwykle.
- Włączyć tryb wakacyjny, aby oszczędzać energię, gdy nie ma cię w domu. Aplikacja automatycznie podwyższy temperaturę w domu przez twoim powrotem.
- Dziel kontrolę nad domem z innymi członkami rodziny dzięki łatwemu sterowaniu.
- Jeśli połączenie internetowe jest wyłączone, grzejnik będzie postępował zgodnie ze swoim programem tygodniowym, który jest zapisany w grzejniku. Można łatwo wyłączyć WiFi w grzejnikach i kontrolować je manualnie. W takim przypadku grzejniki będą utrzymywać taką samą temperaturę przez cały dzień i noc.
- I wiele innych

Aby pobrać aplikację, wyszukaj "MillNorway" w Appstore lub Google Play i zainstaluj aplikację w swoim urządzeniu.

Przed użyciem:

Pamiętaj, że aplikacja Mill musi być zainstalowana przed podłączeniem grzejników do sieci WiFi. Następnie możesz po prostu realizować instrukcje otrzymane w aplikacji podczas podłączania grzejników. Grzejniki będą się łączyć bezpośrednio z twoim routerem przez WiFi 2,4 Ghz w standardzie b/g/n. Do obsługi administracyjnej potrzebny jest Bluetooth, więc upewnij się, że jest on włączony.





Minimalny wymagany system operacyjny: iOS 8.0 i Android 5.0.

Jeśli potrzebujesz więcej informacji lub masz jakiegokolwiek pytania dotyczące aplikacji Mill, łączenia się z WiFi lub inne powiązane z tym pytania, zwróć się do helpdesku na stronie www.millnorway.com.

UWAGA! Grzejniki będą podłączone bezpośrednio do twojego routera WiFi, zatem bardzo ważne jest, aby upewnić się, że router ma wystarczającą przepustowość, by był w stanie obsłużyć kilka aktywnych urządzeń podłączonych jednocześnie.



Kody kolorów (lampka kontrolna WiFi)

-  Grzejnik nie został podłączony do WiFi. Grzejnik utrzymuje taką samą temperaturę przez cały dzień i noc.
-  Grzejnik jest online i podłączony do chmury Mill.
-  Podczas instalowania/łączenia aplikacji Mill i chmury, lampka będzie migać z różną prędkością. To normalne zjawisko.
-  Grzejnik ma problem z połączeniem się lub znalezieniem sygnału WiFi. Należy wykonać następujące kroki:
 1. Wyłącz i włącz grzejnik.
 2. Zrestartuj router WiFi.
 3. Sprawdź router WiFi, aby upewnić się, że ma wystarczającą przepustowość, by być w stanie obsłużyć kilka aktywnych urządzeń podłączonych jednocześnie.
 4. Upewnij się, że pasmo 2,4 Ghz jest aktywowane.
Jeśli problem będzie się powtarzał, skontaktuj się z pomocą techniczną.
-  Grzejniki są offline i nie mają kontaktu z chmurą Mill.

Aktywacja WiFi



Patrz rys. 10 w oddzielnym arkuszu ilustracyjnym

Wciśnij „add heater” (dodaj grzejnik) na ekranie głównym w aplikacji Mill. Postępuj zgodnie z instrukcjami w aplikacji.

Skasuj ustawienia WiFi

Patrz rys. 11 w oddzielnym arkuszu ilustracyjnym

Kasowanie ustawień WiFi: Wciśnij i przytrzymaj przycisk WiFi przez 5 sekundy.

Grzejnik można też zresetować do ustawień fabrycznych w sposób następujący: Wyłącz główny przełącznik grzejnika. Włącz grzejnik ponownie, w ciągu 5 sekund naciśnij i przytrzymaj . Po 20 sekundach na wyświetlaczu pojawi się „Fr”, wówczas zwolnij  a grzejnik zresetuje się do ustawień fabrycznych.

Funkcja pamięci z połączeniem z WiFi

Jeśli grzejnik jest połączony z siecią WiFi, automatycznie się z nią z powrotem połączy (i pobierze zapisane w niej temperatury) po wyłączeniu zasilania.

Konserwacja

1. Przed czyszczeniem należy zawsze odłączyć grzejnik od zasilania i poczekać, aż wystygnie.
2. Regularnie przecieraj grzejnik wilgotną szmatką i wysusz jego powierzchnię przed ponownym włączeniem grzejnika.
3. Podczas sezonu grzewczego grzejnik należy czyścić co najmniej raz w miesiącu.



UWAGA! Grzejnika nie wolno nigdy zanurzać w wodzie.

Unikaj używania detergentów do czyszczenia grzejnika.

Nie dopuszczaj do przedostania się wody do grzejnika; może to być niebezpieczne.

4. Kurz itp. można usunąć miękką szmatką.
5. Grzejnik można przechowywać w suchym i czystym miejscu.
6. Jeśli grzejnik przestanie działać, nie próbuj naprawiać go samodzielnie, gdyż może to spowodować zagrożenie pożarem i/lub porażeniem elektrycznym.

Gwarancja

Mill oferuje konsumentom 5-letnią gwarancję na każdy produkt Mill od daty zakupu przez konsumenta. W przypadku klientów biznesowych obowiązuje 2-letni okres gwarancji (dotyczy użytkowników końcowych będących firmami).

Niniejsza gwarancja zapewnia klientowi prawo do, według uzasadnionego uznania firmy Mill, naprawy/wymiany wadliwego produktu lub zwrotu pieniędzy.

Gwarancja obejmuje tylko wady, które pochodzą od Mill. W związku z tym klientowi nie przysługuje roszczenie gwarancyjne, jeśli wada wynika z następujących okoliczności:

- Niedbałe użycie, niewłaściwe użycie, zaniedbanie lub nieostrożna obsługa produktu niezgodna z instrukcją obsługi znajdującą się w opakowaniu.
- Wady spowodowane transportem pozostają poza odpowiedzialnością Mill.
- Normalne zużycie, w tym części, które mogą z czasem ulec zużyciu, na przykład baterie do pilotów zdalnego sterowania (jeśli dotyczy), filtry, rury i lampy do ogrzewania zewnętrznego itp.
- Uszkodzenia spowodowane użytkowaniem niezgodnym z mocą znamionową i Hz.
- Uszkodzeń spowodowanych nieodpowiednią konserwacją produktu.
- Uszkodzeń spowodowanych przerwami w dostawie prądu, skokami napięcia i/lub pogodą.
- Uszkodzeń powstałych w wyniku instalacji lub montażu produktu niezgodnie z instrukcją obsługi znajdującą się w opakowaniu.
- Używanie części i akcesoriów, np. filtra, które nie są oficjalnymi komponentami certyfikowanymi przez Mill.
- Naprawy lub zmiany przeprowadzane przez podmioty inne niż Mill lub upoważnione od tego firmy.
- Drobne odchylenia od deklarowanej jakości, które są nieistotne dla wartości i solidności produktu lub odchylenia, których klient mógł rozsądnie oczekiwać.
- Urządzenie używane będzie z oprogramowaniem lub sprzętem innych firm.
- Problemy z oprogramowaniem i łącznością spowodowane lokalnymi ograniczeniami w dostępie do naszych usług w chmurze.
- Problemy z oprogramowaniem i łącznością spowodowane przez nieobsługiwane urządzenia innych firm.
- Przystoje aplikacji lub usług w chmurze/online nie są objęte gwarancją.

Mill musi przedstawić dowód, że uszkodzenie produktu nie istniało, gdy produkt został sprzedany klientowi, w ciągu pierwszego roku po zakupie.

W celu uniknięcia wątpliwości, niniejsza gwarancja nie daje klientowi ani osobom



millnorway.com

trzecim żadnego prawa do odszkodowania, rekompensaty ani obniżki ceny jakiegokolwiek rodzaju. Firma Mill nie będzie zobowiązana w ramach niniejszej gwarancji do pokrycia jakichkolwiek strat poniesionych przez klienta lub osoby trzecie.

Niniejsze warunki gwarancji są ważne tylko dla klientów, którzy kupują produkty za pośrednictwem autoryzowanych sprzedawców Mill.

Prawa klienta i środki zaradcze wynikające z obowiązującego bezwzględnie prawa nie będą ograniczone ani nie będą naruszone przez niniejszą gwarancję.

Sprzedawca będzie obsługiwał roszczenia gwarancyjne w imieniu Mill. Aby zgłosić roszczenie w ramach niniejszej gwarancji, użytkownik końcowy musi wykonać czynności opisane poniżej.

Proces reklamacyjny / Wymagana dokumentacja

1. Skontaktuj się z autoryzowanym sprzedawcą Mill, u którego zakupiłeś produkt. Należy zabrać ze sobą oryginalny dowód zakupu, numer seryjny produktu oraz wadliwy produkt.
2. Autoryzowany sprzedawca Mill testuje produkt i ocenia, czy reklamacja jest objęta gwarancją dla użytkownika końcowego.
3. Jeżeli reklamacja jest objęta gwarancją, autoryzowany sprzedawca Mill, zgodnie z instrukcjami Mill i w oparciu o prawo konsumenckie, podejmuje decyzję o naprawie, wymianie lub zwrocie pieniędzy za produkt.



Utylizacja

Symbol  oznacza, że produkt ten nie może być utylizowany razem z odpadami z gospodarstwa domowego. Produkt musi zostać przekazany do firmy zajmującej się recyklingiem lub do pojemnika na sprzęt elektryczny i elektroniczny. Ma to na celu uniknięcie ryzyka dla zdrowia i zanieczyszczenia środowiska. Przepisy wymagają, aby lokalne firmy (lub specjalne punkty ochrony środowiska w twojej okolicy) przyjmowały takie produkty do recyklingu w ramach ekologicznej utylizacji.

mill

Mill International B.V.

De Giesel 5
6081 PG Haalen
The Netherlands

www.millnorway.com





Indice

2-4	Informazioni importanti sulla sicurezza
5	Specifiche
5	Prima del primo utilizzo
5	Primo utilizzo
5	Descrizione del riscaldatore
5	Parti
6	Montaggio
6	Calibrazione della Temperatura
6	Accensione
6	Come resettare il riscaldatore
6	Funzione "Finestra aperta"
7	Istruzioni
7	Utilizzo senza connessione WiFi
8	Funzione Timer senza connessione WiFi
8	Memorizzazione senza connessione WiFi
8	Blocco bambini
8	Blocco commerciale
8	Utilizzo con connessione WiFi
9	Codice colore (Luci di controllo WiFi)
10	Attivazione del WiFi
10	Cancellazione del settaggio WiFi
10	Memorizzazione con connessione WiFi
10-11	Manutenzione
11-12	Garanzia
12	Smaltimento dei rifiuti

Si prega di leggere attentamente le istruzioni prima dell'uso. Tieni sempre a tua disposizione questo manuale per un uso successivo.

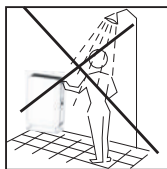

CONSERVARE QUESTO MANUALE D'ISTRUZIONE PER USO FUTURO! ! NON TOCCARE MAI IL TUO RISCALDATORE O I SUOI RIVESTIMENTI CON MANI BAGNATE!



PER EVITARE IL SURRISCALDAMENTO, NON COPRIRE IL RISCALDATORE.

Informazioni importanti sulla Sicurezza

È necessario rispettare le linee guida di sicurezza generali quando si utilizzano prodotti elettrici, soprattutto in presenza di bambini.



ATTENZIONE! Per evitare scosse elettriche o danni dovuti al calore, assicurarsi sempre che la spina sia estratta prima che il riscaldatore venga spostato o pulito.

LEGGERE ATTENTAMENTE LE ISTRUZIONI:

Il prodotto è destinato esclusivamente all'uso domestico.

- Assicurarsi che il riscaldatore sia collegato alla rete elettrica della casa, come indicato sul riscaldatore.
- I nuovi riscaldatori generano un odore specifico al primo utilizzo. Questo si svanirà dopo un breve periodo ed è completamente innocuo.
- Controllare eventuali pezzi di schiuma di imballaggio o cartone che possono essere caduti negli elementi riscaldanti del riscaldatore. Questi pezzi devono essere rimossi per evitare odori sgradevoli.
- Evitare il surriscaldamento del riscaldatore - non coprire.
- Spegnere sempre il riscaldatore e staccare la spina quando non utilizzata per un lungo periodo di tempo.
- Prestare particolare attenzione se il riscaldatore viene utilizzato nelle stanze con bambini, portatori di Handicap o anziani. Il riscaldatore non deve essere installato direttamente al di sotto della presa di corrente. Il cavo non deve essere posato su nessun tipo di tappeto. Assicurarsi che il cavo è posato in modo tale che nessuno possa inciamparvi. Il riscaldatore non deve essere utilizzato se il cavo o la spina sono danneggiati. Il riscaldatore non deve essere utilizzato se è stato lasciato cadere sul pavimento o è danneggiato in qualsiasi altro modo causandone il malfunzionamento. Il cavo deve essere riparato dal produttore o da un esperto se presente è stato danneggiato, per evitare situazioni pericolose. Evitare l'uso prolungato che potrebbe surriscaldarsi e potrebbe potenzialmente iniziare un incendio.



- Non coprire mai le prese d'aria del riscaldatore. Evitare potenziali rischi di incendio assicurandosi che le prese d'aria non siano ostruite o coperte. Il riscaldatore dovrebbe essere usato in stanze con normali pavimenti piani.
- Il riscaldatore non deve essere installato nelle immediate vicinanze di materiali infiammabili di qualsiasi tipo, perché ci può sempre essere un rischio di incendio.
- Il riscaldatore non deve mai essere utilizzato in ambienti dove sono presenti benzina, vernice o altri liquidi infiammabili come in un garage.
- Non toccare mai un riscaldatore elettrico con le mani bagnate. Il riscaldatore dovrebbe essere installato in modo che una persona che fa la doccia o il bagno non possa entrarne in contatto diretto.

Alcune parti di questo prodotto possono diventare molto calde

- e causare ustioni. Particolare attenzione deve essere data dove sono presenti bambini e le persone con disabilità.
- Il riscaldatore deve essere spento, la spina rimossa e il riscaldatore deve raffreddarsi prima di essere spostato. Evitare di sovraccaricare la rete (il circuito) in cui si trova il riscaldatore collegato. Il riscaldatore potrebbe sovraccaricare il
- circuito elettrico se altri dispositivi elettrici sono inseriti nella stessa presa.

Non utilizzare questo riscaldatore in stanze di piccole dimensioni quando sono occupate da persone non in grado di

- lasciare la stanza da soli, a meno che viene fornita una supervisione costante.

Il prodotto non può essere utilizzato da bambini di età inferiore agli 8 anni e persone con ridotta capacità fisica o mentale o

- mancanza di esperienza e conoscenza a meno che non siano stati dati supervisione o istruzioni per l'uso sicuro del prodotto e capire i rischi coinvolti.

I bambini non dovrebbero giocare con il prodotto. Pulizia e la manutenzione non dovrebbe essere eseguita da bambini non sorvegliati.

- I bambini di età inferiore a 3 devono essere tenuti lontano dal prodotto, a meno che non siano sotto costante controllo.
- I bambini di età compresa tra 3 e 8 anni sono autorizzati a girare il prodotto ON / OFF, supponendo che il riscaldatore sia montato secondo alle istruzioni di montaggio e ai bambini hanno ricevuto istruzione o supervisione nell'uso sicuro del prodotto e capire i rischi coinvolti.
- Non utilizzare questo riscaldatore nelle immediate vicinanze di un bagno, una doccia o una piscina
- Non utilizzare se il riscaldatore presenta segni visibili di danneggiamento.
- **AVVERTENZA:** Per ridurre il rischio di incendio, tenere tessuti, tende o qualsiasi altro materiale infiammabile a una distanza minima di 1 m dall'uscita dell'aria.





Specifiche

	Tipo di Modello Termostato	Colore	Amperaggio	Energia (W)	Mill Heat Boost	WiFi
OIL1500WIFI3	WiFi	Bianco	220-240V~, 50-60Hz	1500	SI	802.11 b/g/n
OIL2000WIFI3	WiFi	Bianco	220-240V~, 50-60Hz	2000	SI	802.11 b/g/n

Potenza massima trasmissione: ≤ 20 dBm

Intervallo di frequenza: 2400-2483.5MHz

Prima del primo utilizzo

Dopo aver disimballato il riscaldatore, controllare per assicurarsi che il prodotto non sia stato danneggiato durante trasporto. Contattare il rivenditore o l'importatore se si riscontrano danni visibili al prodotto.

Conservare l'imballaggio esterno per trasportare il riscaldatore in futuro. Tenere i sacchetti di plastica lontano dai bambini.

Primo utilizzo

Dopo aver acceso il riscaldatore per la prima volta o dopo un periodo prolungato senza uso, il riscaldatore può produrre un odore di bruciato per un breve periodo. È normale. Si prega di leggere attentamente tutte le istruzioni prima dell'uso.

Conserva il manuale di istruzioni per uso futuro.

È anche normale che il riscaldatore emetta dei “suoni” quando si scalda o si raffredda.

Descrizione del riscaldatore

Vedere la figura 1 sul foglio di illustrazione separato

1. Emissione di calore
2. Display a LED
3. Termostato+ Bottone WiFi
4. Ventola
5. ON / OFF
6. Piedistallo (alluminio)

Parti

Vedere la figura 2 su un foglio di illustrazione separato

- 8 viti (premontate)
- 2 staffe per i piedi
- 2 binari per i piedi

Montaggio

Vedere la figura 3 sul foglietto illustrativo separato

1. Rimuovere le viti premontate su entrambe le gambe prima di inserirle nelle staffe, in modo da ottenere stabilità.
2. Attaccare le gambe alle staffe stringendo 2 viti su ciascuna staffa.
3. Rimuovere le viti premontate dal fondo del riscaldatore e capovolgere il riscaldatore delicatamente per montare i piedi.
4. Su ciascun supporto del piede devono essere fissate due viti.
5. **NON UTILIZZARE MAI IL RISCALDATORE PRIMA CHE LE GAMBE SIANO STATE FISSATE**

Calibrazione della temperatura

Vedere la figura 4 sul foglio di illustrazione separato

Può verificarsi uno scostamento tra la temperatura registrata dal riscaldatore e il temperatura effettiva nella stanza. Ciò può essere causato da diversi motivi. Per regolarlo, tutti i riscaldatori a ventola sono dotati di una funzione di calibrazione, che consente di regolare la temperatura registrata dal riscaldatore. NB!

La stanza deve aver raggiunto una temperatura stabile prima di qualsiasi calibrazione. Premere  2 volte e usa + o - per selezionare la temperatura desiderata nella stanza. Confermare con  o attendere 5 secondi per una conferma automatica

Indicatore di potenza

Vedere la figura 5 sul foglio di illustrazione separato

Quando il riscaldatore è in funzione, viene visualizzato il simbolo 

Reimpostazione del riscaldatore

Vedere la figura 6 sul foglio di illustrazione separato

Spegnere l'interruttore principale del riscaldatore.

Riaccendere il riscaldatore, entro 5 secondi premere e tenere premuto 

Dopo 20 secondi il display mostrerà "Fr", una volta visualizzato il rilascio "Fr"

 il riscaldatore tornerà alle impostazioni di fabbrica.

Funzione "Finestra aperta"

Il Riscaldatore ha una funzione "Finestra aperta" che si attiva automaticamente quando rileva uno sbalzo di temperatura con più di 5°C in 15 minuti. Il riscaldatore si fermerà automaticamente e FO verrà visualizzato sul display.

Mentre è in modalità finestra aperta, il radiatore manterrà la temperatura di 5 ° C (per evitare danni da gelo).

Il riscaldatore inizierà automaticamente a riscaldarsi nuovamente se la temperatura aumenta di almeno 3 gradi entro 15 minuti.

È possibile riportare il riscaldatore alla modalità normale premendo 1 volta il pulsante delle impostazioni. La funzione finestra aperta può essere disabilitata / abilitata premendo e tenendo premuto il pulsante delle impostazioni per 3 secondi. Puoi anche disabilitare / abilitare la funzione finestre aperte dall'app se configurato per WiFi.

Il riscaldatore rimarrà in modalità finestra aperta per un massimo di 1 ora, quindi tornerà alla modalità di riscaldamento normale.

Pannello di controllo

Vedere la figura 7 sul foglietto illustrativo separato

1. Standby
2. Spia di controllo WiFi
3. Indicatore di alimentazione: indica se il riscaldatore sta utilizzando l'alimentazione o meno
4. Temperatura desiderata dell'ambiente ambiente
- 5,6,7 Indica il livello di uscita
8. Indicatore Funzione timer
9. Selettore di uscita: premere il pulsante per modificare il livello di potenza desiderato. 3 livelli di potenza.
10. Pulsante WiFi
11. Pulsante di attivazione
12. Pulsante di attivazione del timer
13. Termostato : Ruotare il selettore verso sinistra per ridurre la temperatura e ruotare il selettore verso destra per aumentare la temperatura.

ATTENZIONE! PRIMA DI UTILIZZARE IL RISCALDATORE, ASSICURARSI CHE IL PIEDE SIA MONTATO CORRETTAMENTE COME DA ISTRUZIONI!

Utilizzo senza la Connessione WIFI

Vedere la figura 8 sul foglietto illustrativo separato

1. Impostare il selettore di uscita sulla posizione OFF (0) e il termostato sul minimo.
Collegare il riscaldatore in una presa con messa a terra.
2. Impostare il selettore di uscita sulla posizione I, II o III.
Ruota il termostato fino alla massima posizione. Raggiunta la temperatura ambiente desiderata, ruotare il termostato lentamente fino a sentire un clic.
Il termostato può ora rimanere in questa posizione fino a quando si desidera una temperatura ambiente diversa. Non appena la temperatura della stanza scende al di sotto di questo livello, il riscaldatore si riaccenderà automaticamente. Quando la stanza ha di nuovo raggiunto la temperatura desiderata, il riscaldatore si spegnerà di nuovo.

3. Se si desidera modificare la temperatura ambiente, ripetere le istruzioni al punto 2.

Il riscaldatore ha una protezione da surriscaldamento che spegne il dispositivo in caso in cui alcune parti. Diventino estremamente calde.

5. Per spegnere il riscaldatore, portare il selettore di uscita sulla posizione 0.

Se il riscaldatore sarà lasciato inutilizzato per un periodo di tempo più lungo, staccare la spina.

Funzione timer senza connessione WiFi

Vedere la figura 9 sul foglietto illustrativo separato



La funzione timer spegne il riscaldatore dopo che è trascorso il tempo impostato.

Funzione memoria senza connessione WiFi

Il riscaldatore memorizza tutte le impostazioni di temperatura e ritorna automaticamente alla temperatura desiderata dopo un'interruzione di corrente



Blocco bambini

È possibile abilitare / disabilitare il blocco bambini dall'app. Inoltre, puoi anche abilitare / disabilitare il blocco bambini dal riscaldatore. Spegnerne il riscaldatore utilizzando l'interruttore di alimentazione principale. Riaccendere il riscaldatore, entro 5 secondi premere e tenere premuto

. Dopo 3 secondi il display mostrerà "CH", una volta visualizzato "CH" rilasciare  e il riscaldatore attiva / disattiva la sicurezza bambini.

Blocco commerciale

Puoi abilitare e disabilitare il blocco commerciale attraverso la app. Ma in aggiunta, puoi abilitare / disabilitare il blocco commerciale dal riscaldatore stesso. Spegnerne il riscaldatore utilizzando l'interruttore di alimentazione principale. Riaccendere il riscaldatore, entro 5 secondi premere e tenerez

premuta . Dopo 10 secondi il display visualizzerà "CO", una volta visualizzato "CO" rilasciare  e il riscaldatore abilita / disabilita il blocco commerciale.

Utilizzo con la Connessione WiFi

L'App gratuita è disponibile per il download sia per iOS che per Android

Collegando i riscaldatori con il dispositivo iOS / Android puoi eseguire le seguenti operazioni:

- Controllare tutti i tuoi riscaldatori situati nei diversi locali. Tutto è controllato con l'app Mill (utilizzando lo stesso nome-utente)
- Impostare programmi settimanali (o utilizzare il programma standard già disponibile nell'app) utilizzando le 3 modalità: Comfort, Sleep, Away



- Impostare la temperatura individuale per 3 diverse modalità (Comfort, Sleep, Away) in ogni stanza

Escludere i programmi impostati per l'intera casa, una stanza specifica o un riscaldatore specifico. Non è necessario modificare il programma se arrivi a casa prima del solito

- Attivare la modalità vacanza per risparmiare energia mentre sei lontano. L'app aumenterà automaticamente la temperatura della tua casa prima che tu torni a casa
- Condividere con altri membri della famiglia, facilitando il controllo
- Se Internet non funziona, il radiatore seguirà il programma settimanale memorizzato all'interno del radiatore, che è quello precedentemente impostato tramite app. E possibile spegnere facilmente il WiFi sui riscaldatori e controllarli manualmente, in modo che i riscaldatori mantengano una temperatura uniforme per tutto il giorno e la notte.
- + molte altre cose

Per scaricare l'App cerca nell'Appstore o Google Play "MillNorway" e installala sul tuo dispositivo.

Prima dell'uso:



Tieni presente che l'app Mill deve essere installata prima di poter collegare il tuo riscaldatore alla tua rete WiFi. È quindi possibile seguire semplicemente le istruzioni fornite nell'app quando si collega al riscaldatore. Il riscaldatore si collegherà direttamente al tuo router via WiFi con modalità 2,4GHZ b/g/n. Il Bluetooth è necessario per la connessione, quindi assicurati che sia abilitato.

Requisiti minimi: iOS 8.0 e Android 5.0. In caso di ulteriori informazioni relativamente all'App Mill collegarsi al sito www.millnorway.com

Attenzione! I riscaldatori saranno collegati direttamente al router WiFi ed è quindi importante assicurarsi che il router abbia una capacità sufficiente per il numero di dispositivi attivi connessi contemporaneamente.

Codici colore (spia di controllo WiFi)

- Il riscaldatore non è stato collegato al WiFi.
Il riscaldatore mantiene una temperatura uniforme per tutto il giorno e la notte
- Il riscaldatore è online nel cloud Mill

-  Il WiFi del riscaldatore è disattivato dall'utente
-  Il riscaldatore ha un problema di connessione o non trova il segnale WiFi. Si prega di fare quanto segue:
 - 1) Spegni e riaccendi il riscaldatore.
 - 2) Riavviare il router WiFi
 - 3) Controllare il router WiFi per accertarsi che la capacità sia sufficiente per il numero di dispositivi attivi collegati contemporaneamente
 - 4) Accertarsi che siano attivati 2,4Ghz. Se il problema persiste, contattare l'assistenza.
-  Il riscaldatore è Off Line e non ci sono connessioni con il Cloud Mill

Attivazione WiFi

Vedere la figura 10 sul foglio di illustrazione separato

Selezionare "add heater" sulla schermata iniziale dell'App. Seguire le istruzioni

Cancellare impostazioni WiFi

Vedere la figura 11 sul foglio di illustrazione separato

Premere e tener premuto per 5 secondi il pulsante WiFi.

Riaccendere il riscaldatore, entro 5 secondi premere e tenere premuto .

Dopo 20 secondi il display mostrerà "Fr", una volta visualizzato il rilascio "Fr"

 il riscaldatore tornerà alle impostazioni di fabbrica.

Funzione di memoria con connessione WiFi

Quando il riscaldatore è collegato al WiFi, si riconnetterà automaticamente con il WiFi (dove tutte le temperature vengono salvate) dopo un'interruzione di corrente.

Manutenzione

1. Per la pulizia, scollegare sempre il riscaldatore e lasciarlo raffreddare.
2. Pulire il riscaldatore regolarmente con un panno umido e asciugare la superficie prima di riaccendere il riscaldatore.
3. Il riscaldatore deve essere pulito almeno una volta al mese durante la stagione di riscaldamento.

ATTENZIONE! Il riscaldatore non dovrebbe mai essere immerso nell'acqua.

Evitare l'uso di detersivi per pulire il riscaldatore.

Non lasciare mai entrare acqua nel riscaldatore; questo può essere pericoloso.



4. La polvere, ecc. deve essere rimossa con un panno morbido.
5. Il riscaldatore deve essere conservato in un luogo asciutto e pulito.
6. Se il riscaldatore smette di funzionare, non tentare di ripararlo da soli perché è possibile causare un pericolo di incendio e / o scosse elettriche

Garanzia

Mill offre ai consumatori una garanzia di 5 anni per qualsiasi prodotto Mill dalla data di acquisto da parte del consumatore. Per acquisti in regime professionale si applicherà un periodo di garanzia di 2 anni (applicabile nel caso in cui gli utenti finali siano aziende o professionisti).

Questa garanzia fornisce al cliente il diritto, a ragionevole discrezione di Mill, alla riparazione, alla sostituzione o in alternativa, al rimborso di un prodotto difettoso.

La garanzia copre solo i difetti originati da Mill. Il cliente non avrà nessuna valida ragione di garanzia se il difetto è il risultato delle seguenti circostanze:

- Uso negligente, uso improprio, negligenza o funzionamento incauto del prodotto non conforme al manuale utente Mill.
- Difetti causati da trasporto avvenuto al di fuori della responsabilità di Mill.
- Normale usura, comprese le parti che potrebbero usurarsi nel tempo come ad esempio: batterie per telecomandi (se presenti), filtri, tubi e lampade per il riscaldamento esterno ecc.
- Danni dovuti all'uso non conforme alla potenza e agli Hz nominali.
- Danni causati da una manutenzione inadeguata del prodotto.
- Danni causati da interruzioni elettriche, sovratensioni e/o condizioni meteorologiche eventi naturali.
- Danni risultanti dalla mancata installazione o assemblaggio del prodotto in conformità con il manuale utente Mill.
- Uso di parti e accessori, ad esempio filtri, che non siano componenti certificati ufficialmente da Mill.
- Riparazioni o modifiche effettuate da soggetti diversi da Mill o da personale autorizzato.
- Difformità minori alla qualità dichiarata che sono irrilevanti per il valore e la solidità del prodotto o deviazioni che il cliente potrebbe ragionevolmente aspettarsi.
- Dispositivi utilizzati con software o apparecchiature di terze parti.
- Problemi di software e connettività dovuti a restrizioni locali nell'accesso ai nostri servizi cloud.
- Problemi di software e connettività dovuti a dispositivi di terze parti non supportati.
- I tempi di inattività dell'app o del servizio cloud/online non rientrano nella garanzia.

Mill deve fornire la prova che il danno del prodotto non esisteva quando il prodotto è stato venduto al cliente entro il primo anno dall'acquisto.

A scanso di equivoci, questa garanzia non fornisce al cliente o a terzi alcun diritto a danni, indennizzi o riduzioni di prezzo di alcun tipo. Mill non avrà alcun obbligo ai sensi della presente garanzia di coprire eventuali perdite subite dal cliente o da terzi.

Le presenti condizioni di garanzia sono valide solo per i clienti che acquistano i

prodotti tramite rivenditori autorizzati Mill.

I diritti e i doveri del cliente ai sensi della legge applicabile non saranno limitati né influenzati dalla presente garanzia.

Il venditore gestirà la richiesta di garanzia per conto di Mill. Per presentare un reclamo ai sensi della presente garanzia, un consumatore finale deve seguire i passaggi descritti di seguito.

Processo di reclamo / Documentazione richiesta

Contattare il rivenditore autorizzato Mill dove è stato acquistato il prodotto. Portare o inviare la ricevuta originale dell'acquisto, il numero di serie del prodotto e il prodotto difettoso.

Il Rivenditore Autorizzato Mill testerà il prodotto e valuterà se il reclamo è coperto dalla garanzia per il consumatore finale.

Se il reclamo è coperto dalla garanzia, il Rivenditore Autorizzato Mill, secondo le istruzioni di Mill e in base al diritto del consumatore, deciderà se riparare, sostituire o rimborsare il prodotto.



Smaltimento Dei Rifiuti

Il simbolo  indica che questo prodotto non deve essere smaltito insieme a rifiuti domestici. Questo prodotto deve essere consegnato a un servizio di riciclaggio o contenitore per apparecchi elettrici e apparecchiature elettroniche. Questo è fatto per evitare rischi per la salute e prevenire danni all'ambiente. Le imprese locali (o la stazione ambientale del tuo quartiere) sono obbligate per legge ad accettare e

mill

Mill International B.V.

De Giesel 5

6081 PG Haelen

The Netherlands

www.millnorway.com



Obsah

2-3	Důležité bezpečnostní informace
4	Specifikace
4	Před prvním použitím
4	První použití
4	Popis ohříváče
5	Díly
5	Montáž
5	Kalibrace teploty
5	Indikátor napájení
6	Resetování topidla
6	Funkce „Otevřené okno“
6	Instrukce
7	Použití bez WiFi připojení
7	Funkce časovače bez připojení WiFi
7	Funkce paměti bez připojení WiFi
7	Dětská pojistka
7	Komerční zámek
8	Použití s WiFi připojením
9	Barevné kódy (kontrolka WiFi)
9	Aktivace WiFi
9	Smazání nastavení WiFi
9	Paměťová funkce s WiFi připojením
9-10	Údržba
10-11	Záruka
11	Nakládání s odpady

Před použitím si pozorně přečtěte pokyny. Věnujte náležitou pozornost této příručce pro pozdější použití.



ULOŽTE TENTO NÁVOD K POUŽITÍ PRO BUDOUCÍ POTŘEBU!

NIKDY SE NEDOTÝKEJTE SVÉHO OHŘÍVAČE NEBO JEHO OBAL S VLHKOU RUKOU!



ABY NEDOŠLO K PŘEHŘÁTÍ, NEZAKRÝVEJTE OHŘÍVAČ.



Důležité bezpečnostní informace

Při používání elektrických výrobků musíte dodržovat běžné bezpečnostní pokyny, zejména v přítomnosti dětí.



VAROVÁNÍ! Abyste se vyhnuli úrazu elektrickým proudem nebo poškození způsobenému teplem, vždy se ujistěte, že je zástrčka před manipulací, nebo čištěním tělesa vytažena ze sítě.

POZORNĚ SI PŘEČTĚTE NÁVOD

- Produkt je určen pouze pro domácí použití.
- Ujistěte se, že je ohřívač připojen k běžné domácí síti, jak je uvedeno na ohřívači.
- Nové ohřívače budou při prvním použití produkovat specifický zápach, který se po krátké době zastaví a je zcela neškodný.
- Zkontrolujte, zda na topná tělesa ohřívače nespadly kousky těsnicí pěny nebo lepenky. Tyto kusy musí být před spuštěním odstraněny.
- Chraňte topení před přehřátím - **nezakrývejte.**
- Pokud nebudete ohřívač delší dobu používat, vždy jej vypněte a vytáhněte ze zásuvky.
- Zvláštní pozornost věnujte použití topného tělesa v místnostech, kde žijí děti, postižené nebo starší osoby.
- Topení by nemělo být umístěno přímo pod elektrickou zásuvkou.
- Kabel nesmí být položen pod jakýmkoli druhem koberce. Ujistěte se, že kabel je položen tak, aby o něj nikdo nemohl zakopnout.
- Ohřívač se nesmí používat, pokud je poškozený kabel, zástrčka nebo pokud spadl na podlahu a je poškozen jiným způsobem.
- Pokud dojde k poškození přívodního kabelu, musí být ohřívač opraven u výrobce nebo odborníkem, aby se zabránilo nebezpečným situacím.
- Nepoužívejte prodlužovací kabely, které by se mohly přehřát a mohly by způsobit požár.
- Nikdy nezakrývejte větrací otvory na ohřívači. Vyvarujte se potenciálního nebezpečí požáru zajištěním, že přívody



vzduchvu nejsou ničím blokovány, nebo zakryty. Topení by mělo být používáno v místnostech s běžnými plochými podlahami.

- Topné těleso by nemělo být instalováno v těsné blízkosti hořlavých materiálů jakéhokoli druhu, protože vždy existuje nebezpečí požáru.
- Topení se nikdy nesmí používat v místnostech, kde je uložen benzín, barvy nebo jiné hořlavé kapaliny, například v garáži.
- Nikdy se nedotýkejte elektrického ohřívače mokřými rukama. Ohřívač by měl být nainstalován tak, aby s ním nemohla přijít do přímého kontaktu osoba, která se sprchuje nebo koupe.
- Některé části tohoto produktu se mohou velmi zahřát a způsobit popáleniny. Zvláštní pozornost je třeba věnovat přítomnosti dětí a zranitelných osob.
- Před přesunutím musí být topení vypnuto, odpojena zástrčka a topení musí vychladnout.
- Vyvarujte se přetížení el. sítě, ke které je topení připojeno. Ohřívač může přetížit elektrický obvod, pokud jsou do stejné zásuvky zapojena další elektrická zařízení.
- Nepoužívejte tento ohřívač v malých místnostech, pokud jsou obsazeny osobami, které nemohou opustit místnost samy a není pro ně zajištěn stálý dohled.
- Výrobek nemohou používat děti do 8 let a osoby se sníženými fyzickými nebo duševními schopnostmi nebo s nedostatkem zkušeností a znalostí, pokud nebyly pod dohledem nebo nebyly poučeny o bezpečném používání výrobku a nerozumí možným rizikům.
- Děti by si s výrobkem neměly hrát. Čištění a údržbu by neměly provádět děti bez dozoru.
- Děti mladší 3 let by měly být drženy mimo dosah produktu, pokud nejsou pod neustálým dohledem.
- Děti ve věku od 3 do 8 let smějí produkt ZAPNOUT/VYPNOUT pouze za předpokladu, že je ohřívač namontován v souladu s montážními pokyny a že děti prošly instrukcí nebo dohledem nad bezpečným používáním produktu a rozuměly souvisejícím rizikům.
- Nepoužívejte tento ohřívač v bezprostředním okolí vany, sprchy nebo bazénu.



- Nepoužívejte ohřívač, pokud jsou na něm viditelné známky poškození.
- **VAROVÁNÍ:** Pro snížení rizika požáru udržujte textilie, záclony nebo jiné hořlavé materiály ve vzdálenosti minimálně 1 m od výstupu vzduchu.

Specifikace

Model	Termostat	Barva	Proud	Napájení (W)	Mill Heat Boost	WiFi
OIL1500WIFI3	WiFi	Bílá	220-240V~, 50-60Hz	1500	Ano	802,11 b/g/n
OIL2000WIFI3	WiFi	Bílá	220-240V~, 50-60Hz	2000	Ano	802.11 b/g/n

Maximální vysílací výkon: ≤20 dBm
 Frekvenční rozsah: 2400-2483,5MHz

Před prvním použitím

Po vybalení topení zkontrolujte, zda nedošlo k poškození produktu během přepravy. Pokud zjistíte jakékoli viditelné poškození produktu, kontaktujte prodejce nebo dovozce.

Vnější obal si uschovejte pro budoucí transport ohřívače. Pokud chcete obal zlikvidovat, ujistěte se, že topidlo funguje správně. Uchovávejte plastové sáčky mimo dosah dětí.

První použití

Po prvním zapnutí ohřívače nebo po delší době bez použití může ohřívač krátkodobě vyprodukovat spálený zápach. To je normální.

Před použitím si prosím pečlivě přečtěte všechny pokyny. Návod k použití si uschovejte pro budoucí potřebu.

Je také normální, že ohřívač vydává , zvuky“ při zahřívání nebo ochlazování.

Popis ohřívače

Viz obrázek 1 na samostatném ilustračním listu

1. Emise tepla
2. LED displej
3. Ovládací panel
4. Termostat
5. ON/OFF
6. Nožky (hliník)

Díly

Viz obrázek 2 na samostatném ilustračním listu

1. 2 kolejnice pro nožky
2. 2 držáky nohou
3. 8 šroubů (předem namontovaných)

Montáž

Viz obrázek 3 na samostatném ilustračním listu



1. Před vložením do držáků odstraňte předem namontované šrouby na obou nohách, abyste získali stabilitu.
2. Připevněte nožky k držákům utažením 2 šroubů do každé konzoly. Neutahujte úplně, aby se noha dostala do hranatých stop ohřívače.
3. Umístěte ohřívač opatrně vzhůru nohama a připevněte nožky pomocí dodaných šroubů.
4. Umístěte patku do hranatých drážek a každou konzolu nožek upevněte dvěma šrouby. Vyčkejte na dotažení šroubů, dokud nebudou utaženy všechny čtyři šrouby. Nyní můžete utáhnout šrouby připevňující nožky k držáku.

5. NIKDY NEPOUŽÍVEJTE OHŘÍVAČ, NEŽ BUDOU NOHY PEVNĚ ZAŠROUBOVÁNY.

Kalibrace teploty

Viz obrázek 4 na samostatném ilustračním listu

Může dojít k odchylce mezi teplotou registrovanou topným tělesem a skutečnou teplotou v místnosti. To může být způsobeno několika důvody, ale nejběžnější je, že ohřívač je umístěn v dostatečné vzdálenosti od místa, kde obvykle bydlíte. Když nastavíte teplotu například na 22 stupňů, je přirozené, že očekáváte stejnou teplotu, například tam, kde je umístěna vaše pohovka. Teplotní senzor je však umístěn na samotném produktu, a proto může dojít k odchylce teploty. Chcete-li toto upravit, jsou všechny ohřívače Mill vybaveny kalibrační funkcí, která vám umožňuje upravit teplotu registrovanou ohřívačem. N.B! Před každou kalibrací musí být v místnosti dosaženo stabilní teploty.

Stiskněte dvakrát  a pomocí kolečka (+ nebo -) nastavte skutečnou teplotu požadovanou v místnosti. Potvrďte  nebo počkejte 5 sekund na automatické potvrzení.

Indikátor napájení

Viz obrázek 5 na samostatném ilustračním listu



Když topení používá energii (tj. Když topí), indikátor napájení svítí .





Resetování topení

Viz obrázek 6 na samostatném ilustračním listu

Zapněte hlavní vypínač ohříváče. Zapněte ohříváč znovu, do 5 sekund stiskněte  a podržte. Po 20 sekundách se na displeji zobrazí „Fr“, jakmile uvidíte uvolnění „Fr“, stiskněte  a ohříváč se resetuje do továrního nastavení.

Funkce “Otevřené okno”

Ohříváč má funkci «otevřené okno», která se aktivuje okamžitě, když zaregistruje náhlý pokles teploty o více než 5 stupňů Celsia za 15 minut. Ohříváč automaticky zastaví ohřev a na displeji ohříváče bude viditelný FO.

V režimu otevřeného okna bude udržovat 5 °C (aby nedošlo k poškození mrazem).

Pokud se teplota zvýší o, topení automaticky znovu začne ohřev alespoň 3 stupně do 15 minut.

Ohříváč můžete přepnout zpět do normálního režimu stisknutím tlačítka nastavení jednou. Funkci otevřeného okna možné deaktivovat / aktivovat přidržením tlačítka nastavení na 3 sekundy. Můžete také deaktivovat / povolit funkci otevřeného okna z aplikace, pokud je nakonfigurována na WiFi.

Ohříváč zůstane v režimu otevřeného okna po dobu maximálně 1 hodiny, pak se vrátí zpět do normálního režimu vytápění.

Instrukce

Kontrolní panel

Patrz rys. 7 w oddzielnym arkuszu ilustracyjnym

1. Pohotovostní režim
2. Kontrolka WiFi
3. Indikátor napájení - ukazuje, zda ohříváč používá nebo ne
4. Požadovaná pokojová teplota
- 5,6,7 Udává výstupní úroveň
8. Indikátor funkce časovače
9. Volič výstupu - stisknutím tlačítka změníte požadovanou úroveň výkonu. 3 úrovně výkonu.
10. Tlačítko WiFi
11. Tlačítko Nastavení
12. Tlačítko aktivace časovače
13. Termostat - otočením voliče doleva snížíte teplotu a otočením voliče doprava zvýšíte teplotu.

VAROVÁNÍ! PŘED POUŽITÍM OHŘÍVAČE SE PŘESVĚDČTE, ŽE JE NOHA SPRÁVNĚ A PODLE POKYNŮ!



Použití bez WiFi připojení

Viz obrázek 8 na samostatném ilustračním listu

1. Zapojte topení do uzemněné zásuvky.
2. Stiskněte tlačítko OFF/ON.
3. Vyberte požadovaný výkon I, II nebo III stiskem voliče výstupu. Při pohledu na displej otočte termostat na požadovanou teplotu. Jakmile teplota v místnosti klesne pod tuto úroveň, topení se automaticky znovu spustí. Jakmile místnost opět dosáhne požadované teploty, ohřívač se sám vypne.
4. Termostat se pohybuje od 5 do 35 ° C.
5. Pokud chcete změnit teplotu v místnosti, opakujte krok 3.
6. Ohřívač je vybaven ochranou proti přehřátí, která přístroj vypne, pokud jsou některé jeho součásti extrémně horké.
7. Pokud chcete ohřívač vypnout, stiskněte tlačítko OFF/ON. Pokud topení nebudete delší dobu používat, vytáhněte zástrčku.

Funkce časovače bez připojení WiFi



Viz obrázek 9 na samostatném ilustračním listu

Funkce časovače vypne ohřívač po uplynutí požadovaného počtu hodin.

Funkce paměti bez připojení WiFi

Topné zařízení si pamatuje všechna nastavení teploty a po výpadku proudu se automaticky vrátí na požadovanou teplotu.

Dětská pojistka

Z aplikace můžete povolit / zakázat dětský zámek. Kromě toho však můžete také zapnout / vypnout dětskou pojistku na samotném ohřívači. Vypněte topení pomocí hlavního vypínače. Znovu zapněte topení, do 5 sekund stiskněte a podržte . Po 3 sekundách se na displeji zobrazí "CH ", jakmile uvidíte uvolnění" CH "stiskněte  a topení povolí / zakáže dětskou pojistku.

Komerční zámek

Komerční zámek můžete povolit nebo zakázat zevnitř aplikace. Kromě toho však lze zapnout / vypnout komerční zámek na samotném ohřívači. Vypněte topení pomocí hlavního vypínače. Znovu zapněte topení, do 5 sekund stiskněte a podržte . Po 10 sekundách se na displeji zobrazí "CO", jakmile uvidíte uvolnění "CO" stiskněte  a topení aktivuje/deaktivuje komerční zámek.



Použití s WiFi připojením

Po připojení ohřivačů k zařízení iOS/Android můžete provádět následující:

- Ovládejte všechny své ohřivače umístěny na více místech. Vše je ovládáno pomocí aplikace Mill (se stejným uživatelem)
- Nastavte týdenní programy (nebo použijte standardní program, který je již v aplikaci k dispozici) pomocí 4 režimů: Komfort, Spánek, Pryč a Vypnuto.
- Nastavte individuální teplotu pro různé režimy v každé místnosti.
- Přepsat nastavené programy pro celý dům, konkrétní místnost nebo konkrétní ohřivač. Pokud se jednoho dne vrátíte domů dříve než obvykle, není třeba program upravovat.
- Povolte režim dovolené pro úsporu energie, když jste pryč. Než se vrátíte domů, aplikace automaticky zvýší teplotu ve vašem domě.
- Sdílejte svůj dům s ostatními členy rodiny, což usnadňuje ovládání.
- Pokud je internet vypnutý, ohřivač bude sledovat svůj týdenní program, který je uložen v ohřivači. Lze snadno zapnout WiFi ohřivačích a ovládat jejich ručně, aby ohřivače udržovali rovnoměrnou teplotu po celý den a noc.
- + mnoho dalších věcí

Chcete-li stáhnout aplikaci vyberte "MillNorway" v Appstore nebo Google Play a nainstalujte aplikaci do svého zařízení.

Před použitím:





Pamatujte, že před připojením ohřivačů k vaší WiFi síti musí být nainstalována aplikace Mill. Při připojování ohřivačů pak můžete jednoduše postupovat podle pokynů uvedených v aplikaci. Ohřivače se připojí přímo k vašemu routeru přes WiFi s režimem 2,4 Ghz/b/g/n. Pro zřízení je potřeba Bluetooth, proto se ujistěte, že je povolen. Minimální požadavek na operační systém: iOS 8.0 a Android 5.0.

Přejděte na naši technickou podporu na adrese www.millnorway.com, kde získáte další informace nebo pokud máte jakékoli dotazy týkající se aplikace Mill, připojení k WiFi nebo jiné související otázky.

UPOZORNĚNÍ! Topná tělesa budou připojena přímo k vašemu WiFi routeru, a proto je důležité zajistit, aby router měl dostatečnou kapacitu pro počet aktivních zařízení připojených současně.



Barevné kódy (kontrolka WiFi)

-  Topení nebylo připojeno k WiFi. Topení udržuje rovnoměrnou teplotu po celý den a noc.
-  Ohřívač je online v cloudu Mill.
-  Při instalaci/připojení aplikace Mill a cloudu bude světlo blikat různou rychlostí. To je normální.
-  Topení má problém s připojením nebo naleděním signálu WiFi. Proveďte prosím následující:
 1. Vypněte a znovu zapněte topení.
 2. Restartujte WiFi router.
 3. Zkontrolujte router WiFi a ujistěte se, že je kapacita dostatečná pro počet aktivních zařízení připojených současně.
 4. Ujistěte se, že je aktivován 2,4 Ghz. Pokud problém přetrvává, kontaktujte podporu.
-  Topná tělesa jsou vypnutá a nemají žádný kontakt s cloudem Mill

Aktivace WiFi

Viz obrázek 10 na samostatném ilustračním listu

Na domovské obrazovce v aplikaci Mill stiskněte «přidat ohřívač». Postupujte podle pokynů v aplikaci.

Odstranění nastavení WiFi

Viz obrázek 11 na samostatném ilustračním listu

Odstranění nastavení WiFi: Stiskněte a podržte tlačítko WiFi po dobu 5 sekund.

Paměťová funkce s WiFi připojením

Když je ohřívač připojen k WiFi, po výpadku proudu se automaticky znovu připojí k WiFi (kde jsou uloženy všechny teploty).

Údržba

1. Při čištění vždy vytáhněte zástrčku ze zásuvky a nechte ji vychladnout.
2. Topidlo pravidelně otírejte vlhkým hadříkem a před opětovným zapnutím povrch topidla osušte.
3. Během topné sezóny musí být topení čištěno alespoň jednou za měsíc.
POZOR! Topné těleso by nikdy nemělo být ponořeno do vody. K čištění topného tělesa nepoužívejte čisticí prostředky. Nikdy nedovolte, aby se voda dostala do topení; to může být nebezpečné.



4. Prach atd. by měl být odstraněn měkkým hadříkem.
5. Ohřivač lze skladovat na suchém a čistém místě.
6. Pokud topení přestane fungovat, nepokoušejte se ho opravit sami, protože by to mohlo způsobit požár nebo úraz elektrickým proudem.

Záruka

Jako rodinná společnost jsme nadšeni svými výrobky, záleží nám na našich spotřebitelích a na životním prostředí. Nejvyšší kvalita a trvanlivost výrobků je pro naši hlavní prioritou.

Společnost Mill poskytuje spotřebitelům pětiletou záruku na jakýkoli výrobek Mill od data nákupu spotřebitelem. Pro firemní zákazníky je záruční doba 2 roky (platí, pokud jsou koncovými uživateli firmy).

Tato záruka opravňuje zákazníka, podle přiměřeného uvážení společnosti Mill, buď k opravě, výměně vadného výrobku, nebo případně k vrácení peněz.

Tato záruka se vztahuje pouze na závady, které vznikly u společnosti Mill. Zákazník proto nebude mít platný nárok na záruku, pokud je závada důsledkem takových okolností, jako je např.

- Nedbalostní používání, nesprávné používání, neopatrnost nebo nedbalá obsluha výrobku, která není v souladu s uživatelskou příručkou společnosti Mill.
- Vady způsobené přepravou, které vznikly mimo odpovědnost společnosti Mill.
- Běžné opotřebení, včetně dílů, které se mohou časem opotřebovat, jako jsou baterie do dálkových ovladačů (pokud jsou k dispozici), filtry, trubky a lampy pro venkovní vytápění atd.
- Poškození v důsledku použití, které není v souladu se jmenovitým výkonem a Hz.
- Poškození způsobené nedostatečnou údržbou výrobku.
- Poškození způsobené výpadkem proudu, přepětím a/nebo povětrnostními vlivy.
- Poškození způsobené tím, že výrobek nebyl instalován nebo smontován v souladu s návodem k použití.
- Použití dílů a příslušenství, např. filtrů, které nejsou oficiálními certifikovanými součástmi Mill.
- Opravy nebo úpravy prováděné jinými osobami než společnostmi Mill nebo jejími autorizovanými zástupci.
- Drobné odchylky od deklarované jakosti, které jsou nepodstatné pro hodnotu a spolehlivost výrobku, nebo odchylky, které zákazník mohl rozumně očekávat.
- Zařízení používané se softwarem nebo zařízením třetích stran.
- Problémy se softwarem a připojením kvůli místním omezením přístupu k našim cloudovým službám.
- Problémy se softwarem a připojením kvůli nepodporovaným zařízením třetích stran.
- Na výpadky aplikací nebo cloudových/online služeb se záruka nevztahuje.

Společnost Mill musí během prvního roku po zakoupení výrobku prokázat, že poškození výrobku neexistovalo v době, kdy byl výrobek zákazníkovi prodán.

Aby se předešlo pochybnostem, tato záruka nezakládá zákazníkovi ani žádné třetí

straně nárok na náhradu škody, odškodnění nebo snížení ceny jakéhokoli druhu. Společnost Mill nebude mít v rámci této záruky povinnost hradit jakékoli ztráty vzniklé zákazníkovi nebo jakékoli třetí straně.

Tyto záruční podmínky se vztahují pouze na zákazníky, kteří zakoupili výrobky prostřednictvím autorizovaných prodejců společnosti Mill.

Práva a opravné prostředky zákazníka podle platných obecných právních předpisů nejsou touto zárukou omezeny ani dotčeny.

Záruční reklamacie vyřizuje jménem společnosti Mill prodejce. Pokud si konečný spotřebitel přeje uplatnit reklamacii podle této záruky, musí postupovat podle níže uvedených kroků.

Proces reklamace / požadovaná dokumentace

1. Obrátte se na autorizovaného prodejce společnosti Mill, u kterého jste výrobek zakoupili. Přineste originální doklad o koupi, sériové číslo výrobku a vadný výrobek.
2. Autorizovaný prodejce společnosti Mill výrobek otestuje a posoudí, zda se na reklamaci vztahuje záruka konečného spotřebitele.
3. Pokud se na reklamaci vztahuje záruka, autorizovaný prodejce společnosti Mill rozhodne, zda výrobek opraví, vymění nebo vrátí peníze v souladu s pokyny společnosti Mill a zákonem o ochraně spotřebitele.



Nakládání s odpady

Symbol  označuje, že tento výrobek nesmí být likvidován společně s domovním odpadem. Tento produkt musí být doručen do recyklační služby nebo do kontejneru na elektrické spotřebiče a elektronická zařízení. Děje se tak za účelem zabránění zdravotním rizikům a poškození životního prostředí. Místní podniky (nebo ekologická stanice ve vašem okolí) jsou ze zákona povinny tyto výrobky přijímat a recyklovat jako prostředek k ekologicky šetrné likvidaci.

mill

Mill International B.V.

De Giesel 5
6081 PG Haelen
The Netherlands

www.millnorway.com





Obsah

2-3	Dôležité bezpečnostné informácie
4	Špecifikácie
4	Pred prvým použitím
4	Prvé použitie
4	Popis ohrievača
5	Diely
5	Montáž
5	Kalibrácia teploty
5	Indikátor napájania
6	Resetovanie kúrenie
6	Funkcia "Otvorené okno"
6	Inštrukcie
7	Použitie bez WiFi pripojenia
7	Funkcia časovača bez pripojenia WiFi
7	Funkcia pamäti bez pripojenia WiFi
7	Detská poistka
7	Komerčný zámok
8	Použitie s WiFi pripojením
9	Farebné kódy (kontrolka WiFi)
9	Aktivácia WiFi
9	Vymazanie nastavenia WiFi
9	Pamäťová funkcia s WiFi pripojením
9-10	Údržba
10-11	Záruka
11	Nakladanie s odpadmi

Pred použitím si pozorne prečítajte pokyny. Venujte náležitú pozornosť tejto príručke pre neskoršie použitie.



ULOŽTE TENTO NÁVOD NA POUŽITIE PRE BUDÚCU POTREBU!

NIKDY SA NEDOTÝKAJTE SVOJHO OHRIEVAČE ALEBO JEHO OBALU S VLHKOU RUKOU!



ABY NEDOŠLO K PREHRIATIU, NEZAKRÝVAJTE OHRIEVAČ.

Dôležité bezpečnostné informácie

Pri používaní elektrických výrobkov musíte dodržiavať bežné bezpečnostné pokyny, najmä v prítomnosti detí.



VAROVANIE! Aby ste sa vyhli úrazu elektrickým prúdom alebo poškodeniu spôsobenému teplom, vždy sa uistite, že je zástrčka pred manipuláciou, alebo čistením telesa vytiahnutá zo siete.

POZORNE SI PREČÍTAJTE NÁVOD

- Produkt je určený iba pre domáce použitie.
- Uistite sa, že je ohrievač pripojený k bežnej domácej sieti, ako je uvedené na ohrievači.
- Nové ohrievača budú pri prvom použití produkovať špecifický zápach, ktorý sa po krátkej dobe zastavia a je úplne neškodný.
- Skontrolujte, či na vykurovacie telesá ohrievača nespádli kúsky tesniacej peny alebo lepenky. Tieto kusy musia byť pred spustením odstránené.
- Chráňte kúrenie pred prehriatím - nezakrývajte.
- Ak nebudete ohrievač dlhší čas používať, vždy ho vypnite a vytiahnite zo zásuvky.
- Zvláštnu pozornosť venujte použitiu vykurovacieho telesa v miestnostiach, kde žijú deti, postihnuté alebo staršie osoby.
- Kúrenie by nemalo byť umiestnené priamo pod elektrickou zásuvkou.
- Kábel nesmie byť položený pod akýmkoľvek druhom koberca. Uistite sa, že kábel je položený tak, aby o neho nikto nemohol zakopnúť.
- Ohrievač sa nesmie používať, ak je poškodený kábel, zástrčka alebo ak spadol na podlahu a je poškodený iným spôsobom.
- Ak dôjde k poškodeniu prívodného kábla, musí byť ohrievač opravený u výrobcu alebo odborníkom, aby sa zabránilo nebezpečným situáciám.
- Nepoužívajte predlžovacie káble, ktoré by sa mohli prehriať a mohli by spôsobiť požiar.
- Nikdy nezakrývajte vetracie otvory na ohrievači. Vyvarujte sa potenciálneho nebezpečenstva požiaru zaistením, že



prívody vzduchu nie sú ničím blokované, alebo zakryté. Kúrenie by malo byť používané v miestnostiach s bežnými plochými podlahami.

- Vykurovacie teleso by nemalo byť inštalované v tesnej blízkosti horľavých materiálov akéhokoľvek druhu, pretože vždy existuje nebezpečenstvo požiaru.
- Kúrenie sa nikdy nesmie používať v miestnostiach, kde je uložený benzín, farby alebo iné horľavé kvapaliny, napríklad v garáži.
- Nikdy sa nedotýkajte elektrického ohrievača mokrými rukami. Ohrievač by mal byť nainštalovaný tak, aby s ním nemohla prísť do priameho kontaktu osoba, ktorá sa sprchuje alebo kúpe.
- Niektoré časti tohto produktu sa môžu veľmi zahriať a spôsobiť popáleniny. Osobitnú pozornosť treba venovať prítomnosti detí a zraniteľných osôb.
- Pred presunutím musí byť kúrenie vypnuté, odpojená zástrčka a kúrenie musí vychladnúť.
- Vyvarujte sa preťaženia el. siete, ku ktorej je kúrenie pripojené. Ohrievač môže preťažiť elektrický obvod, ak sú do rovnakej zásuvky zapojené ďalšie elektrické zariadenia.
- Nepoužívajte tento ohrievač v malých miestnostiach, ak sú obsadené osobami, ktoré nemôžu opustiť miestnosť samy a nie je pre nich zabezpečený stály dohľad.
- Výrobok nemôžu používať deti do 8 rokov a osoby so zníženými fyzickými alebo duševnými schopnosťami alebo s nedostatkom skúseností a znalostí, pokiaľ neboli pod dohľadom alebo neboli poučené o bezpečnom používaní výrobku a nerozumie možným rizikám.
- Deti by sa s výrobkom nemali hrať. Čistenie a údržbu by nemali vykonávať deti bez dozoru.
- Deti mladšie ako 3 rokov by mali byť držané mimo dosahu produktu, pokiaľ nie sú pod neustálym dohľadom.
- Deti vo veku od 3 do 8 rokov môžu produkt ZAPNÚŤ/VYPNÚŤ iba za predpokladu, že je ohrievač namontovaný v súlade s montážnymi pokynmi a že deti prešli inštrukcií alebo dohľadom nad bezpečným používaním produktu a rozumeli príslušným rizikám.
- Nepoužívajte tento ohrievač v bezprostrednom okolí vane, sprchy alebo bazénu.



- Ohrievač nepoužívajte, ak sú na ňom viditeľné známky poškodenia.
- **VAROVANIE:** Aby ste znížili riziko požiaru, udržujte textílie, záclony alebo akýkoľvek iný horľavý materiál vo vzdialenosti minimálne 1 m od výstupu vzduchu.

Špecifikácie

Model	Termostat	Farva	Prúd	Napájanie (W)	Mill Heat Boost	WiFi
OIL1500WIFI3	WiFi	Biela	220-240V~, 50-60Hz	1500	Ano	802,11 b/g/n
OIL2000WIFI3	WiFi	Biela	220-240V~, 50-60Hz	2000	Ano	802.11 b/g/n

Maximálny vysielací výkon: ≤ 20 dBm

Frekvenčný rozsah: 2400-2483,5MHz

Pred prvým použitím

Po vybalení kúrenie skontrolujte, či nedošlo k poškodeniu produktu počas prepravy. Ak zistíte akékoľvek viditeľné poškodenie produktu, kontaktujte predajcu alebo dovozcu.

Vonkajší obal si uschovajte pre budúcu transport ohrievača. Pokiaľ chcete obal zlikvidovať, uistite sa, že ohrievač funguje správne. Uchovávajte plastové vrecká mimo dosahu detí.

Prvé použitie

Po prvom zapnutí ohrievača alebo po dlhšej dobe bez použitia môže ohrievač krátkodobou vyprodukovať spálený zápach. To je normálne.

Pred použitím si prosím pozorne prečítajte všetky pokyny. Návod na použitie si uschovajte pre budúcu potrebu.

Je tiež normálne, že ohrievač vydáva "zvuky" pri zahrievaní alebo ochladzovaní.

Popis ohrievača

Vid' obrázok 1 na samostatnom ilustračným liste

1. Emise tepla
2. LED displej
3. Ovládací panel
4. Termostat
5. ON/OFF
6. Nôžky (hliník)



Diely

Vid' obrázok 2 na samostatnom ilustračným liste

1. 2 kofajnice pre nôžky
2. 2 držiaky nôh
3. 8 skrutiek (vopred namontovaných)

Montáž

Vid' obrázok 3 na samostatnom ilustračným liste



1. Pred vloženíom do držiakov odstráňte vopred namontované skrutky na oboch nohách, aby ste získali stabilitu.
2. Pripevnite nôžky k držiakom utiahnutím 2 skrutiek do každej konzoly. Neutahujte úplne, aby sa noha dostala do hranatých stôp ohrievača.
3. Umiestnite ohrievač opatrne hore nohami a pripevnite nôžky pomocou dodaných skrutiek.
4. Umiestnite pätku do hranatých drážok a každú konzolu nožičiek upevnite dvoma skrutkami. Vyčkajte na dotiahnutie skrutiek, kým nebudú utiahnuté všetky štyri skrutky. Teraz môžete utiahnuť skrutky, ktoré upevňujú nôžky k držiaku.

5. NIKDY NEPOUŽÍVAJTE OHRIEVAČ AKO BUDÚ NOHY NAPEVNO PRISKRUTKOVANÉ.

Kalibrácia teploty

Vid' obrázok 4 na samostatnom ilustračným liste

Môže dôjsť k odchýlke medzi teplotou registrovanú vykurovacím telesom a skutočnou teplotou v miestnosti. To môže byť spôsobené niekoľkými dôvodmi, ale najbežnejšie je, že ohrievač je umiestnený v dostatočnej vzdialenosti od miesta, kde zvyčajne bývate. Keď nastavíte teplotu napríklad na 22 stupňov, je prirodzené, že očakávate rovnakú teplotu, napríklad tam, kde je umiestnená vaša pohovka. Teplotný senzor je však umiestnený na samotnom produkte, a preto môže dôjsť k odchýlke teploty. Ak chcete toto upraviť, sú všetky ohrievače Mill vybavené kalibračnou funkciou, ktorá vám umožňuje upraviť teplotu registrovanú ohrievačom. Pred každou kalibráciou musí byť v miestnosti dosiahnutá stabilnej teploty.

Stlačte dvakrát  a pomocou kolieska (+ alebo -) nastavte skutočnú teplotu požadovanú v miestnosti. Potvrďte  alebo počkajte 5 sekúnd na automatické potvrdenie.

Indikátor napájania



Vid' obrázok 5 na samostatnom ilustračným liste

Keď kúrenie používa energiu (tj. Keď kúri), indikátor napájania svieti 



Resetovanie kúrenie

Vid' obrázok 6 na samostatnom ilustračným liste

Zapnite hlavný vypínač ohrievača. Zapnite ohrievač znova, do 5 sekúnd stlačte  a podržte. Po 20 sekundách sa na displeji zobrazí "Fr", akonáhle uvidíte uvoľnenie "Fr", stlačte  a ohrievač sa resetuje do továrenského nastavenia.

Funkcia "Otvorené okno"

Ohrievač má funkciu «otvorené okno», ktorá sa aktivuje okamžite, keď zaregistruje náhly pokles teploty o viac ako 5 stupňov Celzia za 15 minút. Ohrievač automaticky zastaví ohrev a na displeji ohrievače bude viditeľný FO.

V režime otvoreného okna bude udržiavať 5 ° C (aby nedošlo k poškodeniu mrazom).

Ak sa teplota zvýši o, kúrenie automaticky znovu začne ohrev aspoň 3 stupne do 15 minút.

Ohrievač môžete prepnúť späť do normálneho režimu stlačením tlačidla nastavenia raz. Funkciu otvoreného okna možné deaktivovať / aktivovať stlačením a podržaním tlačidla nastavenia na 3 sekundy. Môžete tiež deaktivovať / povoliť funkciu otvoreného okna z aplikácie, ak je nakonfigurovaná na WiFi.

Ohrievač zostane v režime otvoreného okna po dobu maximálne 1 hodiny, potom sa vráti späť do normálneho režimu vykurovania.

Inštrukcie

Kontrolný panel

Vid' obrázok 7 na samostatnom ilustračným liste

1. Pohotovostný režim
2. Kontrolka WiFi
3. Indikátor napájania - ukazuje, či ohrievač používa alebo nie
4. Požadovaná izbová teplota
- 5,6,7 Udáva výstupnú úroveň
8. Indikátor funkcie časovača
9. Volič výstupu - stlačením tlačidla zmeníte požadovanú úroveň výkonu. 3 úrovne výkonu.
10. Tlačidlo WiFi
11. Tlačidlo Nastavení
12. Tlačidlo aktivácie časovača
13. Termostat - otočením voliča doľava znížite teplotu a otočením voliča doprava zvýšite teplotu.

VAROVANIE! PRED POUŽITÍM OHRIEVAČA SA PRESVEDČTE, ŽE JE NOHA SPRÁVNE A PODĽA POKYNOV!



Použitie bez WiFi pripojenia

Vid' obrázok 8 na samostatnom ilustračným liste

1. Zapojte kúrenie do uzemnenej zásuvky.
2. Stlačte tlačidlo OFF/ON.
3. Vyberte požadovaný výkon I, II alebo III stlačením voliča výstupu. pri pohľade
4. Na displej otočte termostat na požadovanú teplotu. Akonáhle teplota v miestnosti klesne pod túto úroveň, kúrenie sa automaticky znovu spustí. Akonáhle miestnosť opäť dosiahne požadovanú teplotu, ohrievač sa sám vypne.
5. Termostat sa pohybuje od 5 do 35 °C.
6. Ak chcete zmeniť teplotu v miestnosti, opakujte krok 3.
7. Ohrievač je vybavený ochranou proti prehriatiu, ktorá zariadenie vypne, ak sú niektoré jeho súčasti extrémne horúce.
8. Ak chcete ohrievač vypnúť, stlačte tlačidlo OFF/ON. Ak kúrenie nebudete dlhší čas používať, vytiahnite zástrčku.

Funkcia časovača bez pripojenia WiFi

Vid' obrázok 9 na samostatnom ilustračným liste

Funkcia časovača vypne ohrievač po uplynutí požadovaného počtu hodín.



Funkcia pamäti bez pripojenia WiFi

Vykurovacie zariadenie si pamätá všetky nastavenia teploty a po výpadku prúdu sa automaticky vráti na požadovanú teplotu.

Detská poistka

Z aplikácie môžete povoliť / zakázať detský zámok. Okrem toho však môžete tiež zapnúť / vypnúť detskú poistku na samotnom ohrievači. Vypnite kúrenie pomocou hlavného vypínača. Znovu zapnite kúrenie, do 5 sekúnd stlačte a podržte  Po 3 sekundách sa na displeji zobrazí "CH", akonáhle uvidíte uvoľnenie "CH" stlačte  a kúrenie povolí/zakáže detskú poistku.

Komerčný zámok

Komerčné zámok môžete povoliť alebo zakázať zvnútra aplikácie. Okrem toho však môžete zapnúť / vypnúť komerčné zámok na samotnom ohrievači. Vypnite kúrenie pomocou hlavného vypínača. Znovu zapnite kúrenie, do 5 sekúnd stlačte a podržte  na displeji zobrazí "CO", akonáhle uvidíte uvoľnenie "CO" stlačte  deaktivuje komerčný zámok. Po 10 sekundách sa a kúrenie aktivuje/deaktivuje komerčný zámok.



Použitie s WiFi pripojením

Po pripojení ohrievačov k zariadeniu iOS / Android môžete vykonávať nasledujúce:

- Ovládajte všetky svoje ohrievača umiestnené na viacerých miestach. Všetko je ovládané pomocou aplikácie Mill (s rovnakým užívateľom)
- Nastavte týždenné programy (alebo použite štandardný program, ktorý je už v aplikácii k dispozícii) pomocou 4 režimov: Komfort, Spánok, Preč a Vypnuté.
- Nastavte individuálne teplotu pre rôzne režimy v každej miestnosti.
- Prepísať nastavené programy pre celý dom, konkrétnu miestnosť alebo konkrétnej ohrievač. Ak sa jedného dňa vrátite domov skôr ako zvyčajne, nie je potrebné program upravovať.
- Povoľte režim dovolenky pre úsporu energie, keď ste preč. Než sa vrátite domov, aplikácia automaticky zvýši teplotu vo vašom dome.
- Zdieľajte svoj dom s ostatnými členmi rodiny, čo uľahčuje ovládanie.
- Ak je internet vypnutý, ohrievač bude sledovať svoj týždenný program, ktorý je uložený v ohrievači. Možno ľahko zapnúť WiFi na ohrievačoch a ovládať ich ručne, aby ohrievača udržiavali rovnomernú teplotu po celý deň a noc.
- + mnoho ďalších vecí

Ak chcete stiahnuť aplikáciu vyberte "MillNorway" v Appstore alebo Google Play a nainštalujte aplikáciu do svojho zariadenia.

Pred použitím:

Pamätajte, že pred pripojením ohrievačov k vašej WiFi sieti musí byť nainštalovaná aplikácia Mill. Pri pripájaní ohrievačov potom môžete jednoducho postupovať podľa pokynov uvedených v aplikácii. Ohrievače sa pripojí priamo k vášmu routeru cez WiFi s režimom 2,4 Ghz / g / n. Pre zariadenie je potreba Bluetooth, preto sa uistite, že je povolený. Minimálna požiadavka na operačný systém: iOS 8.0 a Android 5.0.

Prejdite na našu technickú podporu na adrese www.millnorway.com, kde získate ďalšie informácie alebo ak máte akékoľvek otázky týkajúce sa aplikácie Mill, pripojenie k WiFi alebo iné súvisiace otázky.

UPOZORNENIE! Vykurovacie telesá budú pripojené priamo k vášmu WiFi routeru, a preto je dôležité zabezpečiť, aby router mal dostatočnú kapacitu pre počet aktívnych zariadení pripojených súčasne.



Farebné kódy (kontrolka WiFi)

- Kúrenie nebolo pripojené k WiFi. Kúrenie udržuje rovnomernú teplotu po celý deň a noc.
- Ohrievač je online v cloude Mill.
- Pri inštalácii/pripojení aplikácie Mill a cloudu bude svetlo blikať rôznou rýchlosťou. To je normálne.
- Kúrenie má problém s pripojením alebo naledením signálu WiFi. Vykonaajte prosím nasledujúce:
 1. Vypnite a znova zapnite kúrenie.
 2. Reštartujte WiFi router.
 3. Skontrolujte router WiFi a uistite sa, že je kapacita dostatočná pre počet aktívnych zariadení pripojených súčasne.
 4. Uistite sa, že je aktivovaný 2,4 Ghz. Ak problém pretrváva, kontaktujte podporu.
- Vykurovacie telesá sú vypnutá a nemajú žiadny kontakt s cloudom Mill.

Aktivácia WiFi

Vid' obrázok 10 na samostatnom ilustračným liste

Na domovskej obrazovke v aplikácii Mill stlačte «pridať ohrievač». Postupujte podľa pokynov v aplikácii.

Odstránenie nastavenia WiFi

Vid' obrázok 11 na samostatnom ilustračným liste

Odstránenie nastavenia WiFi: Stlačte a podržte tlačidlo WiFi po dobu 5 sekúnd.

Pamäťová funkcia s WiFi pripojením

Keď je ohrievač pripojený k WiFi, po výpadku prúdu sa automaticky znova pripojí k WiFi (kde sú uložené všetky teploty).

Údržba

1. Pri čistení vždy vytiahnite zástrčku zo zásuvky a nechajte ju vychladnúť.
2. Ohrievač pravidelne utierajte vlhkou handričkou a pred opätovným zapnutím povrch ohrievača osušte.
3. Počas vykurovacej sezóny musí byť kúrenie čistené aspoň raz za mesiac.
POZOR! Vykurovacie teleso by nikdy nemalo byť ponorené do vody. Na čistenie vykurovacieho telesa nepoužívajte čistiace prostriedky. Nikdy nedovoľte, aby sa do ohrievača dostala voda; to môže byť nebezpečné.
4. Prach atď. by mal byť znovu ošetrovaný mäkkou handričkou.



5. Ohrievač možno skladovať na suchom a čistom mieste.
6. Ak kúrenie prestane fungovať, nepokúšajte sa ho sami opravovať, pretože by to mohlo spôsobiť nebezpečenstvo požiaru alebo úraz elektrickým prúdom.

Záruka

Ako rodinná spoločnosť máme vašu pre naše výrobky, záleží nám na našich spotrebiteľoch a na životnom prostredí. Špičková kvalita a trvanlivosť výrobkov je preto našou kľúčovou prioritou.

Spoločnosť Mill ponúka spotrebiteľom 5 rokov záruky na akýkoľvek výrobok Mill od dátumu nákupu u spotrebiteľa. Pre firemných zákazníkov platí záručná doba 2 roky (platí v prípade, že koncoví používatelia sú podnikateľské subjekty).

Táto záruka poskytuje zákazníkovi právo, podľa primeraného uváženia spoločnosti Mill, buď na opravu, výmenu chybného výrobku, alebo prípadne na vrátenie peňazí. Záruka sa vzťahuje len na chyby, ktoré pochádzajú od spoločnosti Mill. Zákazník preto nebude mať platný nárok na záruku, ak je vada dôsledkom okolností, ako sú napr:

- Nedbalé používanie, nesprávne používanie, nedbalosť alebo neopatrná prevádzka výrobku, ktorá nie je v súlade s užívateľskou príručkou Mill.
- Závady spôsobené prepravou, ktoré vznikli mimo zodpovednosti spoločnosti Mill.
- Bežné opotrebovanie vrátane dielov, ktoré sa môžu časom opotrebovať, ako napríklad batérie do diaľkových ovládačov (ak sú k dispozícii), filtre, trubice a lampy pre vonkajšie vykurovanie atď.
- Poškodenie z dôvodu používania, ktoré nie je v súlade s menovitým výkonom a Hz.
- Poškodenie spôsobené nedostatočnou údržbou výrobku.
- Poškodenie spôsobené výpadkom elektrického prúdu, prepätím a/alebo poveternostnými vplyvmi.
- Poškodenie v dôsledku toho, že výrobok nebol nainštalovaný alebo zmontovaný v súlade s návodom na použitie Mill.
- Použitie dielov a príslušenstva, napr. filtra, ktoré nie sú oficiálnymi certifikovanými komponentmi Mill.
- Opravy alebo úpravy vykonané inými stranami ako spoločnosťou Mill alebo jej autorizovanými zástupcami.
- Drobné odchýlky od deklarovanej kvality, ktoré sú nepodstatné pre hodnotu a spoľahlivosť výrobku, alebo odchýlky, ktoré mohol zákazník odôvodnene očakávať.
- Zariadenia používané so softvérom alebo vybavením tretích strán.
- Problémy so softvérom a pripojením v dôsledku miestnych obmedzení prístupu k našim cloudovým službám.
- Problémy so softvérom a pripojením v dôsledku nepodporovaných zariadení tretích strán.
- Výpadky aplikácie alebo cloudovej/on-line služby nespádajú pod záruku.

Spoločnosť Mill musí predložiť dôkaz, že poškodenie výrobku neexistovalo v čase predaja výrobku zákazníkovi počas prvého roka po zakúpení.

Spoločnosť Mill musí predložiť dôkaz, že poškodenie výrobku neexistovalo v čase predaja výrobku zákazníkovi počas prvého roka po zakúpení.

Aby sa predišlo pochybnostiam, táto záruka neposkytuje zákazníkovi ani žiadnej tretej strane žiadne právo na náhradu škody, kompenzáciu ani zníženie ceny akéhokoľvek druhu. Spoločnosť Mill nebude mať v rámci tejto záruky žiadnu povinnosť uhradiť akékoľvek straty, ktoré vzniknú zákazníkovi alebo akejkolvek tretej strane.

Tieto záručné podmienky platia len pre zákazníkov, ktorí si zakúpia výrobky prostredníctvom autorizovaných predajcov spoločnosti Mill.

Práva a opravné prostriedky zákazníka podľa platných všeobecne záväzných právnych predpisov nebudú touto zárukou obmedzené ani ovplyvnené.

Záručné nároky bude v mene spoločnosti Mill vybavovať predajca. Ak chce konečný spotrebiteľ uplatniť reklamáciu v rámci tejto záruky, musí postupovať podľa nižšie uvedených krokov.

Proces reklamácie / požadovaná dokumentácia

1. Kontaktujte autorizovaného predajcu spoločnosti Mill, u ktorého ste výrobok zakúpili. Prineste so sebou originálny doklad o kúpe, sériové číslo výrobku a chybný výrobok.
2. Autorizovaný predajca Mill výrobok otestuje a posúdi, či sa na reklamáciu vzťahuje záruka pre konečného spotrebiteľa.
3. Ak sa na reklamáciu vzťahuje záruka, autorizovaný predajca Mill v súlade s pokynmi spoločnosti Mill a na základe zákona o ochrane spotrebiteľa rozhodne, či výrobok opraví, vymení alebo vráti peniaze.



Nakladanie s odpadmi

Symbol  označuje, že tento výrobok nesmie byť zlikvidovaný spolu s domovým odpadom. Tento produkt musí byť doručený do recyklačnej služby alebo do kontajnera na elektrické spotrebiče a elektronické zariadenia. Deje sa tak za účelom zabránenia zdravotným rizikám a poškodenia životného prostredia.

Miestne podniky (alebo ekologická stanica vo vašom okolí) sú zo zákona povinné tieto výrobky prijímať a recyklovať ako prostriedok k ekologicky šetrnej likvidácii.

mill

Mill International B.V.

De Giesel 5
6081 PG Haelen
The Netherlands

www.millnorway.com





Contenido

2-4	Información importante sobre seguridad
5	Especificaciones
5	Antes del primer uso
5	Primer uso
5	Descripción del calefactor
5	Piezas
6	Montaje
6	Calibración de temperatura
6	Indicador de encendido
6	Reajuste del calefactor
6	"Función "Abrir ventana
7	Instrucciones
7	Uso sin conexión WiFi
8	Función temporizador sin conexión WiFi
8	Función memoria sin conexión WiFi
8	Bloqueo para niños
8	Bloqueo comercial
8	Uso con conexión WiFi
9	Códigos de color (luz de control WiFi)
10	Activando WiFi
10	Desactivación de WiFi
10	Función de memoria con conexión WiFi
10	Mantenimiento
11	Garantía
12	Eliminación de residuos

Lea atentamente las instrucciones antes de utilizar el aparato. Guardebuen cuidado de este manual para su uso posterior.



GUARDE ESTE MANUAL DE INSTRUCCIONES PARA SU USO POSTERIOR!

NUNCA TOQUE SU ESTUFA O SU CARCASA CON LAS MANOS MOJADAS!



PARA EVITAR EL SOBRE CALENTAMIENTO, NO CUBRA EL CALENTADOR.



Información de seguridad importante

Debe respetar las normas de seguridad habituales cuando utilice productos eléctricos, especialmente en presencia de niños.



AVISO! Para evitar descargas eléctricas o daños debidos al calor, asegúrese siempre de desenchufar el aparato antes de moverlo o limpiarlo.

LEA ATENTAMENTE LAS INSTRUCCIONES.

- El producto está destinado exclusivamente al uso doméstico.
- Asegúrese de que el calentador está conectado a la red eléctrica habitual de la casa, tal y como se indica en el calentador.
- Los calefactores nuevos desprenden un olor específico cuando se utilizan por primera vez, que desaparece al cabo de poco tiempo y es totalmente inofensivo.
- Compruebe si hay trozos de espuma de embalaje o cartón que puedan haber caído en los elementos calefactores del calentador. Estos trozos deben retirarse para evitar olores desagradables.
- Evite que la estufa se sobrecaliente: no la tape.
- Apague siempre la estufa y desenchúfela cuando no vaya a utilizarla durante un largo periodo de tiempo.
- Preste especial atención si el calefactor se utiliza en habitaciones donde residen niños, minusválidos o ancianos.
- La estufa no debe colocarse directamente debajo de una toma de corriente.
- El cable no debe colocarse bajo ningún tipo de alfombra. Asegúrese de que el cable esté colocado de forma que nadie pueda tropezar con él.
- No utilice la estufa si el cable o el enchufe están dañados.



- dos. No utilice la estufa si se ha caído al suelo o si ha sufrido cualquier otro daño que provoque su mal funcionamiento.
- El cable debe ser reparado por un técnico especializado.
- El cable debe ser reparado por el fabricante o por un experto si está dañado, para evitar situaciones de peligro.
- Evite el uso de alargadores, ya que podrían sobrecalentarse y provocar un incendio.
- No tape nunca los orificios de ventilación de la estufa. Evite posibles riesgos de incendio asegurándose de que las tomas de aire no estén bloqueadas ni tapadas. La estufa debe utilizarse en habitaciones con suelos planos normales.
- La estufa no debe instalarse cerca de materiales inflamables de ningún tipo porque siempre puede haber riesgo de incendio.
- La estufa no debe utilizarse nunca en habitaciones donde se almacene gasoil, pintura u otros líquidos inflamables, como en un garaje.
- Nunca toque un calefactor eléctrico con las manos mojadas. El calefactor debe instalarse de forma que una persona que se esté duchando o bañando no pueda entrar en contacto directo con él.
- Algunas partes de este producto pueden calentarse mucho y causar quemaduras. Debe prestarse especial atención en presencia de niños y personas vulnerables.
- Apague la estufa, desenchúfela y deje que se enfríe antes de moverla.
- Evite sobrecargar la red eléctrica (el circuito) donde está conectado el calefactor. La estufa puede sobrecargar el circuito eléctrico si se conectan otros aparatos eléctricos a la misma toma de corriente.

- No utilice esta estufa en habitaciones pequeñas cuando estén ocupadas por personas que no sean capaces de salir solas de la habitación, a menos que haya una supervisión constante.
- El producto no puede ser utilizado por niños menores de 8 años y personas con capacidades físicas o mentales reducidas o con falta de experiencia y conocimientos, a menos que hayan recibido supervisión o instrucciones sobre el uso seguro del producto y comprendan los peligros que conlleva.
- Los niños no deben jugar con el producto. La limpieza y el mantenimiento no deben ser realizados por niños sin supervisión.
- Los niños menores de 3 años deben mantenerse alejados del producto, a menos que estén bajo supervisión constante. Los niños de 3 a 8 años sólo pueden encender y apagar el producto si el calefactor está montado de acuerdo con las instrucciones de montaje y los niños han recibido instrucciones o supervisión sobre el uso seguro del producto y comprenden los riesgos que conlleva.
- No utilice esta estufa en las inmediaciones de un baño, una ducha o una piscina.
- No lo utilice si hay signos visibles de daños en el calefactor.
- **ADVERTENCIA:** Para reducir el riesgo de incendio, mantenga los textiles, cortinas o cualquier otro material inflamable a una distancia mínima de 1 m de la salida de aire.





Especificaciones

Modelo	Termostato	Color	Amperaje	Potencia (W)	Mill Heat Boost	WiFi
OIL1500WIFI3	WiFi	Blanco	220-240V~, 50-60Hz	1500	SI	802.11 b/g/n
OIL2000WIFI3	WiFi	Blanco	220-240V~, 50-60Hz	2000	SI	802.11 b/g/n

Potencia máxima de transmisión: 20 dBm

Rango de frecuencia: 2400-2483.5MHz

Antes del primer uso

Después de desembalar el calefactor, compruebe que el producto no haya sufrido daños durante el transporte. Póngase en contacto con el vendedor o importador si detecta daños visibles en el producto.

Conserve el embalaje exterior para transportar la estufa en el futuro. Si desea deshacerse del embalaje, asegúrese de hacerlo correctamente. Mantenga las bolsas de plástico fuera del alcance de los niños.

Primer uso

Después de encender la estufa por primera vez o tras un periodo prolongado sin usarla, la estufa puede producir un olor a quemado durante un breve periodo de tiempo. Esto es normal.

Lea atentamente todas las instrucciones antes de utilizar la estufa. Guarde el manual de instrucciones para uso futuro.

También es normal que el calefactor emita "sonidos" cuando se calienta o se enfría.

Descripción del calefactor

Véase la figura 1 en la hoja de ilustraciones separada

1. Emisión de calor
2. Indicador LED
3. Panel de control
4. Termostato
5. ON/OFF
6. Patas (aluminio)

Piezas

Véase la figura 2 en la hoja de ilustraciones separada

- 2 raíles para los pies
- 2 soportes para los pies
- 8 tornillos (premontados)



Montaje



Véase la figura 3 en la hoja de ilustraciones separada

1. Retire los tornillos premontados de ambas patas antes de insertarlas en los soportes, para obtener un pie estable.
2. Fije las patas a los soportes apretando 2 tornillos en cada soporte.
3. Retire los tornillos premontados de la parte inferior del calefactor y coloque el calefactor suavemente sobre su cabeza para montar las patas.
4. Es necesario apretar 2 tornillos en cada soporte de las patas.
5. **NO UTILICE NUNCA EL CALEFACTOR ANTES DE HABER ATORNILLADO FIRMEMENTE LAS PATAS**

Calibración de la temperatura

Véase la figura 4 en la hoja de ilustraciones separada

Puede producirse una desviación entre la temperatura registrada por la estufa y la temperatura real de la habitación. Esto puede deberse a varias razones, sin embargo, la más común es que el calefactor esté colocado a bastante distancia de donde usted reside habitualmente. Cuando usted ajusta la temperatura a, por ejemplo, 22 grados, es natural que espere la misma temperatura en el lugar donde se encuentra, por ejemplo, su sofá. Sin embargo, el sensor de temperatura está situado en el propio producto, por lo que puede producirse una desviación de la temperatura. Para ajustar esto, todos los calefactores Mill están equipados con una función de calibración, que le permite ajustar la temperatura registrada por el calefactor. **NOTA** El local debe haber alcanzado una temperatura estable antes de cualquier calibrado.

Pulse  2 veces y utilice la rueda (+ o -) para ajustar la temperatura real observada en la habitación. Confirme con  o espere 5 segundos para la confirmación automática.



Indicador de potencia

Véase la figura 5 en la hoja de ilustraciones separada

Cuando la estufa está utilizando energía (es decir, cuando está calentando), el indicador de encendido se ilumina .

Restablecimiento de la estufa

Véase la figura 6 en la hoja de ilustraciones separada

Apague el interruptor principal de la estufa, vuelva a encenderla y, antes de que transcurran 5 segundos, mantenga pulsada la tecla . Después de 20 segundos la pantalla mostrará "Fr", una vez que vea "Fr" suelte y la estufa  se restablecerá a los ajustes de fábrica

Función "Ventana abierta"

La estufa dispone de una función "ventana abierta" que se activa instantáneamente cuando registra una bajada brusca de temperatura con más de 5 grados centígrados en 15 minutos. La estufa dejará de calentar automáticamente y FO será visible en la pantalla de la estufa.



Mientras esté en modo ventana abierta, mantendrá 5°C (para evitar daños por heladas). La estufa volverá a calentar automáticamente si la temperatura aumenta al menos 3 grados en 15 minutos.

Puede volver al modo normal pulsando 1 vez el botón de ajustes. La función de ventana abierta se puede desactivar/activar manteniendo pulsado el botón de ajustes durante 3 segundos. También puede desactivar/activar la función de ventanas abiertas desde la aplicación si está configurada para WiFi.

El calefactor permanecerá en el modo de ventana abierta durante un máximo de 1 hora, después volverá al modo de calefacción normal.

Instrucciones

Panel de control

Véase la figura 7 en la hoja de ilustraciones separada

1. Modo de espera
2. Luz de control WiFi
3. Indicador de encendido - muestra si el calefactor está utilizando energía o no
4. Temperatura ambiente deseada
- 5,6,7 Indica el nivel de salida
8. Indicador de función del temporizador
9. Selector de salida - pulse el botón para cambiar el nivel de potencia deseado. 3 niveles de potencia.
10. Botón WiFi
11. Botón de ajustes
12. Botón de activación del temporizador
13. Termostato - gire el selector hacia la izquierda para disminuir la temperatura, y gire el selector hacia la derecha para aumentar la temperatura

ATENCIÓN! ¡ASEGÚRESE DE QUE EL PIE ESTÁ CORRECTAMENTE COLOCADO Y DE ACUERDO CON LAS INSTRUCCIONES ANTES DE UTILIZAR EL CALEFACTOR!

Uso sin conexión WiFi

Véase la figura 8 en la hoja de ilustraciones separada

1. Enchufe el calefactor a una toma de corriente con conexión a tierra.
2. Pulse el botón OFF/ON
3. Elija la potencia deseada ||| o |||, pulsando el selector de salida. 4. Gire el termostato hasta la temperatura deseada mientras observa la pantalla. En cuanto la temperatura ambiente descienda por debajo de este nivel, la estufa volverá a ponerse en marcha automáticamente. Cuando la habitación haya alcanzado de nuevo la temperatura deseada, la estufa se apagará sola.
4. El termostato pasa de 5 a 35°C.
5. Si desea modificar la temperatura de la habitación, repita el paso 3.



6. El calefactor tiene una protección contra sobrecalentamiento que apaga el aparato si alguna de sus partes se calienta en exceso.
7. Para apagar el calefactor, pulse el botón OFF/ON. Si no va a utilizar la estufa durante mucho tiempo, desenchúfela.

Función temporizador sin conexión WiFi



Véase la figura 9 en la hoja de ilustraciones separada

La función de temporizador apagará el calefactor una vez transcurrido el número de horas deseado.



Función de memoria sin conexión WiFi

La estufa recuerda todos los ajustes de temperatura y volverá automáticamente a la temperatura deseada después de un corte de energía.

Bloqueo para niños

Puede activar/desactivar el bloqueo para niños desde la aplicación. Pero además, también puede activar/desactivar el bloqueo para niños desde la propia estufa. Apague la estufa con el interruptor principal. Vuelva a encender la estufa, antes de 5 segundos pulse y mantenga pulsado . Después de 3 segundos la pantalla mostrará "CH", una vez que  vea "CH" suelte y el calentador activa/desactiva el bloqueo para niños

Bloqueo comercial

Puede activar y desactivar el bloqueo comercial desde dentro de la aplicación. Pero además, puede activar/desactivar el bloqueo comercial desde la propia estufa. Apague la estufa con el interruptor principal. Vuelva a encender la estufa, antes de 5 segundos pulse y mantenga pulsado . Después de 10 segundos la pantalla mostrará "CO", una vez que  vea "CO" suelte y el calentador activa/desactiva el bloqueo comercial.

Uso con conexión WiFi

Conectando sus calefactores con el dispositivo iOS/Android puede hacer lo siguiente:

- Controlar todos sus calentadores situados en múltiples ubicaciones. Todo se controla con la Mill-app (con el mismo usuario)
- Configurar programas semanales (o utilizar el programa estándar ya disponible en la app) utilizando los 4 modos: Confort, Sueño, Ausente y Apagado
- Configura la temperatura individual para los diferentes modos en cada habitación



- Anular los programas establecidos para toda la casa, una habitación específica o un calefactor específico. No es necesario editar el programa si un día llegas a casa antes de lo normal
- Active el modo vacaciones para ahorrar energía mientras está fuera. La aplicación aumentará automáticamente la temperatura de tu casa antes de que vuelvas a casa.
- Comparte tu casa con otros miembros de la familia, facilitando el control
- Si Internet no funciona, la estufa seguirá su programa semanal almacenado en la estufa. Uno puede apagar fácilmente el WiFi de los calefactores y controlarlos manualmente, para que los calefactores mantengan una temperatura uniforme durante todo el día y la noche.
- + muchas otras cosas

Para descargar la aplicación busca "MillNorway" en Appstore o Google Play e instala la aplicación en tu dispositivo.

Antes de utilizarla:

Tenga en cuenta que la Mill-app debe estar instalada antes de poder conectar sus calefactores a su red WiFi. A continuación, sólo tiene que seguir las instrucciones de la aplicación para conectar los calefactores. Los calefactores se conectarán directamente a su router a través de WiFi con 2,4 Ghz modo b/g/n. El Bluetooth es necesario para el aprovisionamiento, así que asegúrate de que está activado. Requisitos mínimos del sistema operativo: iOS 8.0 y Android 5.0.



Dirígete a nuestro servicio de asistencia en www.millnorway.com para obtener más información o si tienes alguna pregunta sobre la aplicación Mill, la conexión WiFi u otras cuestiones relacionadas.

ATENCIÓN! Los calefactores se conectarán directamente a su router WiFi, por lo que es importante asegurarse de que el router tiene capacidad suficiente para el número de dispositivos activos conectados al mismo tiempo.

Códigos de color (luz de control WiFi)

- El calefactor no se ha conectado a WiFi. El calefactor mantiene una temperatura uniforme durante todo el día y la noche.
- La estufa está conectada a la nube Mill



-  Al instalar/conectar la aplicación Mill y la nube, la luz parpadeará a distintas velocidades. Esto es normal.
-  El calefactor tiene un problema para conectarse o encontrar la señal WiFi. Por favor, haga lo siguiente:
 - 1) Apague la estufa y vuelva a encenderla.
 - 2) Por favor, reinicie el router WiFi
 - 3) Por favor, compruebe el router WiFi para asegurarse de que la capacidad es suficiente para el número de dispositivos activos conectados al mismo tiempo
 - 4) Asegúrese de que 2,4 Ghz está activado. Si el problema persiste, póngase en contacto con el servicio de asistencia.
-  Los calefactores están desconectados y no tienen contacto con la nube Mill

Activar WiFi

Véase la figura 10 en la hoja de ilustraciones separada

Pulse "añadir calefactor" en la pantalla de inicio de la aplicación del molino. Siga las instrucciones de la aplicación.

Borrar configuración WiFi

Véase la figura 11 en la hoja de ilustraciones separada

Borre la configuración WiFi: Mantenga pulsado el botón WiFi durante 5 segundos.

Función de memoria con conexión WiFi

Cuando la estufa está conectada a WiFi, se reconectará automáticamente con WiFi (donde se guardan todas las temperaturas) después de un corte de energía.

Mantenimiento

1. Para la limpieza, desenchufe siempre el calentador y déjelo enfriar.
2. Limpie el calefactor regularmente con un paño húmedo y seque la superficie antes de volver a encenderlo.
3. La estufa debe limpiarse al menos una vez al mes durante la temporada de calefacción.

PRECAUCIÓN La estufa no debe sumergirse nunca en agua. Evite utilizar detergentes para limpiar la estufa. Nunca deje que entre agua en el interior del calentador; esto puede ser peligroso.

4. Quite el polvo con un paño suave.
5. La estufa puede guardarse en un lugar seco y limpio.
6. Si la estufa deja de funcionar, no intente repararla usted mismo porque puede provocar un riesgo de incendio y/o descarga eléctrica.



Garantía

Mill ofrece a los consumidores 5 años de garantía para cualquier producto Mill a partir de la fecha de compra por un consumidor. Para los clientes empresariales, se aplicará un periodo de garantía de 2 años (aplicable en caso de que los usuarios finales sean empresas).

Esta garantía proporciona al cliente el derecho, a discreción razonable de Mill, bien a la reparación, bien a la sustitución de un producto defectuoso, o bien al reembolso de su importe.

La garantía sólo cubre los defectos originados por Mill. Por lo tanto, el cliente no tendrá derecho a reclamar la garantía si el defecto es consecuencia de circunstancias como las siguientes:

- Uso negligente, mal uso, negligencia o manejo descuidado del producto no conforme con el manual de usuario de Mill.
- Defectos causados por un transporte ajeno a la responsabilidad de Mill.
- Desgaste normal, incluidas las piezas que puedan desgastarse con el paso del tiempo como, por ejemplo, las pilas de los mandos a distancia (si procede), los filtros, los tubos y las lámparas de la calefacción exterior, etc.
- Daños debidos a un uso no conforme con la potencia nominal y los Hz. Daños causados por un mantenimiento inadecuado del producto.
- Daños por cortes de suministro eléctrico, subidas de tensión y/o condiciones meteorológicas.
- Daños como consecuencia de no instalar o montar el producto de acuerdo con el manual de usuario de Mill.
- Uso de piezas y accesorios, por ejemplo, filtros, que no sean componentes oficiales certificados por Mill. Reparaciones o alteraciones realizadas por personas ajenas a Mill o a sus agentes autorizados.
- Desviaciones menores de la calidad declarada que sean insignificantes para el valor y la solidez del producto o desviaciones que el cliente pudiera esperar razonablemente.
- Dispositivos utilizados con software o equipos de terceros.
- Problemas de software y conectividad debidos a restricciones locales en el acceso a nuestros servicios en la nube.
- Problemas de software y conectividad debidos a dispositivos de terceros no compatibles. El tiempo de inactividad de la aplicación o de los servicios en la nube o en línea no está cubierto por la garantía.



Proceso de reclamación/ Documentación requerida

1. Póngase en contacto con el distribuidor autorizado de Mill donde adquirió el producto. Lleve consigo el recibo original de la compra, el número de serie del producto y el producto defectuoso.
2. El Distribuidor Autorizado Mill prueba el producto y evalúa si la reclamación está cubierta por la garantía del consumidor final.
3. Si la reclamación está cubierta por la garantía, el distribuidor autorizado de Mill, de acuerdo con las instrucciones de Mill y basándose en la ley del consumidor, decide si repara, sustituye o reembolsa el producto.



Eliminación de residuos

El símbolo  indica que este producto no debe desecharse junto con la basura doméstica. Este producto debe entregarse a un servicio de reciclaje o a un contenedor para aparatos eléctricos y electrónicos. Esto se hace para evitar riesgos para la salud y prevenir daños al medio ambiente. Las empresas locales (o la estación medioambiental de su barrio) están obligadas por ley a aceptar y reciclar este tipo de productos, como forma de eliminación respetuosa con el medio ambiente.

mill

Mill International B.V.

De Giesel 5
6081 PG Haelen
The Netherlands

www.millnorway.com





Seasonal energy efficiency

Information requirement for the electric local space heaters

Model identifier(s): OIL1500WIFI3

Item	Symbol	Value	Unit	Item	Unit
Head Output				Type of heat input, for electric storage local space heaters only (select one)	
Nominal heat output	P _{nom}	1,50	kW	manual heat charge control, with integrated thermostat	No
Minimum heat output (indicative)	P _{min}	0,60	kW	manual heat charge control with room and/or outdoor temperature feedback	No
Maximum continuous heat output	P _{max,c}	1,50	kW	electronic heat charge control with room and/or outdoor temperature feedback	No
Auxiliary electricity consumption				fan assisted heat output	No
At nominal heat output	e _{lmax}	N/A	kW	Type of heat output/room temperature control (select one)	
At minimum heat output	e _{lmin}	N/A	kW	single stage heat output and no room temperature control	No
In standby mode	e _{lSB}	0,00111	kW	Two or more manual stages, no room temperature control	No
				with mechanic thermostat room temperature control	No
Seasonal space heating energy efficiency	η _s	39 %		with electronic room temperature control	No
				electronic room temperature control plus day timer	No
				electronic room temperature control plus week timer	Yes
				Other control options (multiple selections possible)	
				room temperature control, with presence detection	No
				room temperature control, with open window detection	Yes
				with distance control option	Yes
				with adaptive start control	No
				with working time limitation	No
				with black bulb sensor	No
Contact details	Mill International AS Grini Næringspark 10, 1361 Østerås, Norway				



Seasonal energy efficiency

Information requirement for the electric local space heaters

Model identifier(s): OIL2000WIFI3

Item	Symbol	Value	Unit	Item	Unit
Head Output				Type of heat input, for electric storage local space heaters only (select one)	
Nominal heat output	P _{nom}	2,00	kW	manual heat charge control, with integrated thermostat	No
Minimum heat output (indicative)	P _{min}	0,80	kW	manual heat charge control with room and/or outdoor temperature feedback	No
Maximum continuous heat output	P _{max,c}	2,00	kW	electronic heat charge control with room and/or outdoor temperature feedback	No
Auxiliary electricity consumption				fan assisted heat output	No
At nominal heat output	e _{lmax}	N/A	kW	Type of heat output/room temperature control (select one)	
At minimum heat output	e _{lmin}	N/A	kW	single stage heat output and no room temperature control	No
In standby mode	e _{lSB}	0,00111	kW	Two or more manual stages, no room temperature control	No
				with mechanic thermostat room temperature control	No
Seasonal space heating energy efficiency	η _s	39 %		with electronic room temperature control	No
				electronic room temperature control plus day timer	No
				electronic room temperature control plus week timer	Yes
				Other control options (multiple selections possible)	
				room temperature control, with presence detection	No
				room temperature control, with open window detection	Yes
				with distance control option	Yes
				with adaptive start control	No
				with working time limitation	No
				with black bulb sensor	No
Contact details	Mill International AS Grini Næringspark 10, 1361 Østerås, Norway				





Mill Gentle Air WiFi oil filled radiator illustrations

1. DESCRIPTION OF THE HEATER

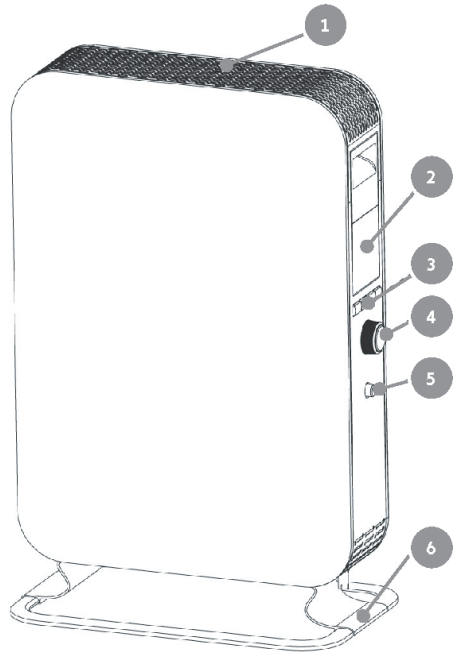

2. PARTS

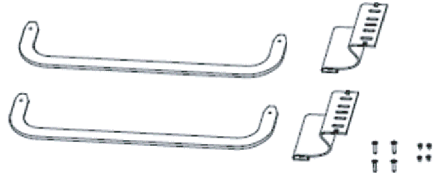

3. ASSEMBLY

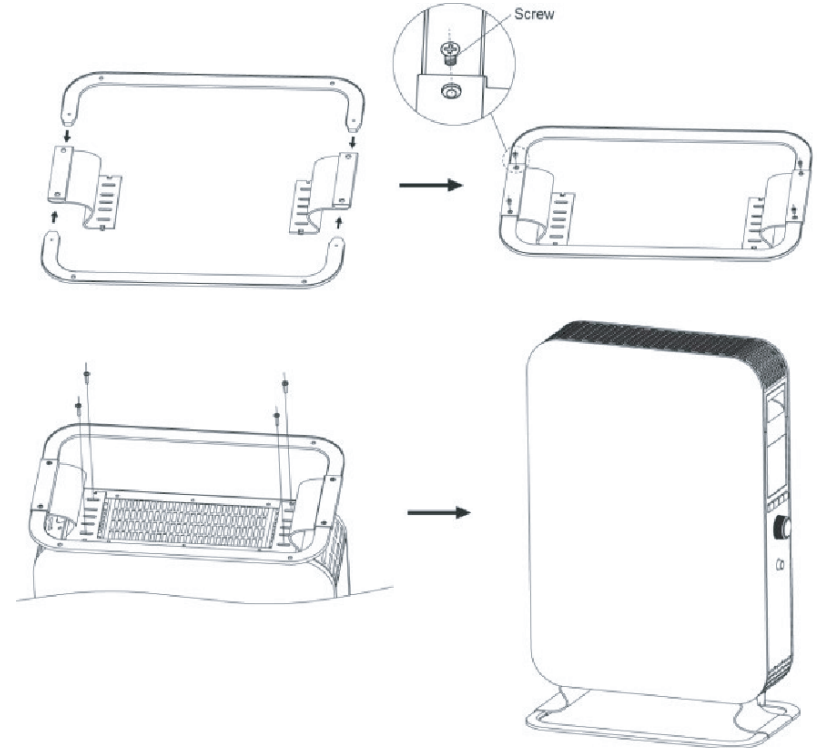

4. TEMPERATURE CALIBRATION



5. POWER INDICATOR



6. RESETTING THE HEATER

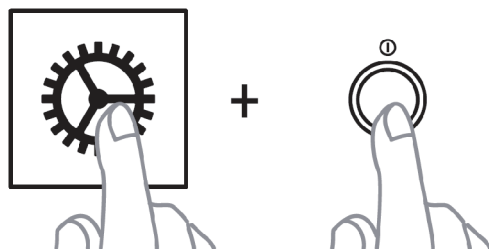

7. INSTRUCTIONS

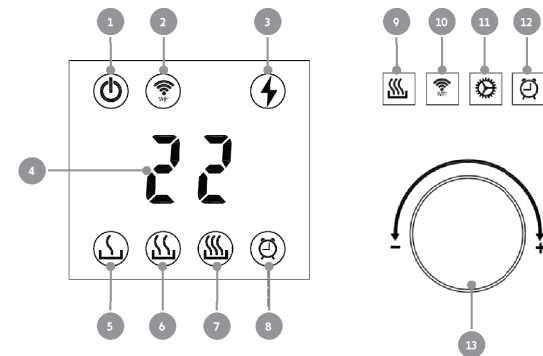



8. USAGE WITHOUT WIFI CONNECTION

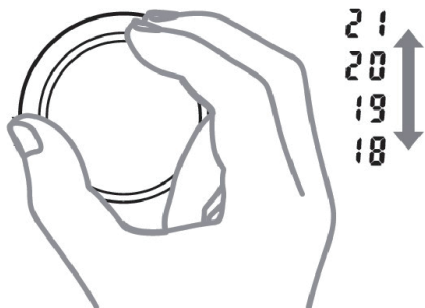

9. TIMER FUNCTION WITHOUT WIFI CONNECTION

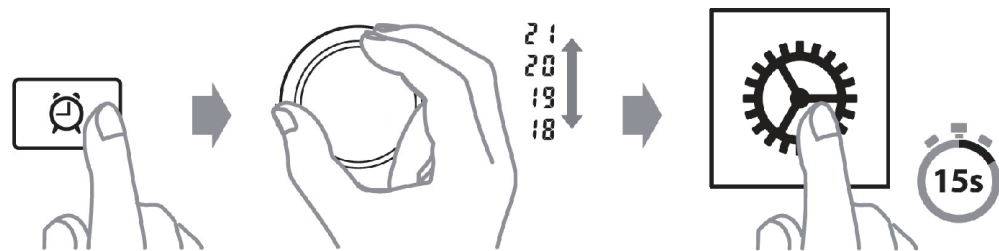

10. ACTIVATING WIFI



11. DEACTIVATING WIFI

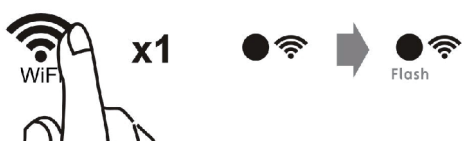

12. RECONNECTING WIFI

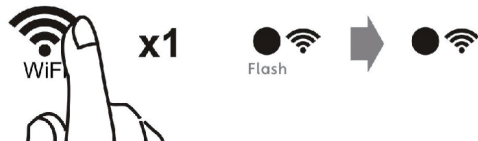

13. DELETE WIFI SETTINGS

