

**DZIĘKUJEMY ZA ZAKUP PRODUKTU HOTPOINT.**

W celu uzyskania pełniejszej pomocy technicznej, należy zarejestrować urządzenie na [www.hotpoint.eu/register](http://www.hotpoint.eu/register)



**Przed użyciem urządzenia należy uważnie przeczytać instrukcje bezpieczeństwa.**

Przed rozpoczęciem użytkowania pralki należy usunąć śruby blokujące. Szczegółowe wskazówki dotyczące sposobu ich usuwania można znaleźć w Instrukcji instalacji.

**PANEL STEROWANIA**

1. Przycisk ON/OFF
2. Przycisk BLOKADA
3. Przycisk EXTRA TOUCH
4. Wskaźniki EXTRA TOUCH
5. Przycisk i kontrolka START/PAUZA
6. Przyciski i kontrolki OPCJI
7. Przycisk OPÓŹNIENIE
8. Przycisk WIROWANIE
9. Przycisk TEMPERATURA
10. POKRĘTŁO PROGRAMÓW

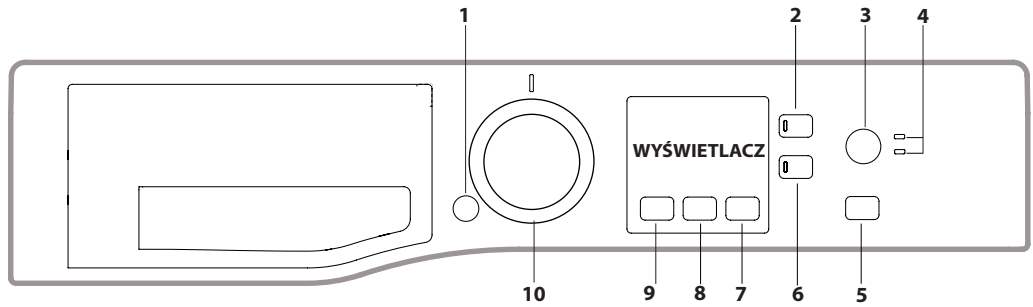

**TABELA PROGRAMÓW**

Maksymalny wsad 7 Kg Pobór mocy w trybie off 0,5 W / w trybie on 8 W						Środki piorące i Dodatki		Zalecany środek piorący		Pozostała wilgotność % (***)	Zużycie energii (kWh)	Całkowita objętość wody w litrach	Temperatura prania °C
Program	Temperatura		Maksymalna prędkość wirowania (obrotów)	Wsad maksymalny (kg)	Czas trwania (h : m)	Pranie	Środek zmiękczający	Proszek	Płyn				
	Ustawienia	Zakres				1	2						
<b>Mieszane</b>	40°C	☼ - 40°C	1000	7,0	**	●	○	-	✓	-	-	-	-
<b>Eco 40-60 (1)</b>	40°C	40°C	951	7,0	3:25	●	○	✓	✓	63	1,00	50	38
			951	3,5	2:40	●	○	✓	✓	63	0,60	42	35
			951	1,75	2:10	●	○	✓	✓	63	0,60	42	36
<b>Bawełna (2)</b>	40°C	☼ - 60°C	1000	7,0	3:40	●	○	✓	✓	62	0,88	70	45
<b>Syntetyki (3)</b>	40°C	☼ - 60°C	1000	4,0	2:55	●	○	✓	✓	53	0,86	60	43
<b>Delikatne</b>	40°C	☼ - 40°C	1000	4,0	**	●	○	-	✓	-	-	-	-
<b>Wełna</b>	40°C	☼ - 40°C	800	1,5	**	●	○	-	✓	-	-	-	-
<b>Antyalergiczny</b>	60°C	40°C - 60°C	1000	4,0	**	●	○	✓	✓	-	-	-	-
<b>Wirowanie i odpomp.*</b>	-	-	1000	7,0	**	-	-	-	-	-	-	-	-
<b>Płukanie i wirowanie</b>	-	-	1000	7,0	**	-	○	-	-	-	-	-	-
<b>Dziecięce</b>	40°C	☼ - 40°C	800	3,0	**	●	○	-	✓	-	-	-	-
<b>20°C</b>	20°C	☼ - 20°C	1000	7,0	1:50	●	○	-	✓	64,3	0,16	25	22
<b>Kołdry</b>	30°C	☼ - 30°C	1000	1,5	**	●	○	-	✓	-	-	-	-
<b>Białe</b>	40°C	☼ - 90°C	1000	7,0	1:50	●	○	✓	-	53	2,16	72	55
<b>Szybki 30 min.</b>	30°C	☼ - 30°C	800	3,5	0:30	●	○	-	✓	73	0,20	29	27
<b>Pełny wsad 45 min.</b>	40°C	☼ - 40°C	1000	7,0	**	●	○	-	✓	-	-	-	-
<b>Odplamianie 40°</b>	40°C	☼ - 40°C	1000	7,0	**	●	○	-	✓	-	-	-	-
● Dozowanie wymagane ○ Dozowanie opcjonalne													
<b>Eko Bawełna (4)</b>	60°C	60°C	1000	7,0	3:45	●	○	✓	✓	62	1,00	40	-
	40°C	40°C	1000	7,0	3:40	●	○	✓	✓	62	0,88	70	-

Parametry te mogą się różnić podczas prania w domu, ze względu na zmieniającą się temperaturę pobieranej wody, ciśnienie wody itd. Przybliżony czas trwania programu odnosi się do ustawień domyślnych programów, bez wybierania opcji. Podane wartości dla programów innych niż Eco 40-60 mają charakter jedynie orientacyjny.

**1) Eco 40-60 - Cykl prania próbnego zgodny z rozporządzeniem UE Ecodesign 2019/2014.** To najwydajniejszy pod względem zużycia wody i energii program do prania normalnie zabrudzonych rzeczy z bawełny.

**Uwaga:** wartości wirowania pokazane na wyświetlaczu mogą się nieznacznie różnić od wartości podanych w tabeli.

**Dla wszystkich ośrodków badawczych:**

- 1) Program bawełna, długi: ustawić program na temperaturę 40°C.
- 2) Program syntetyczny, długi: ustawić program na temperaturę 40°C.

\* Po wybraniu programu i wyłączeniu wirowania maszyna wykona jedynie odprowadzanie wody..

\*\* Możliwa jest kontrola czasu trwania programów na wyświetlaczu.

\*\*\* W przypadku wybrania opcji „Steam Hygiene” (Pielęgnacja parą) czas trwania cykli zostanie wydłużony.

\*\*\*\* Po zakończeniu programu i wirowania z maksymalną prędkością, z ustawieniem domyślnym.

**4) Eko Bawełna** - Cykl prania próbnego zgodny z rozporządzeniem 1061/2010. Aby uzyskać dostęp do tych cykli, ustaw cykl prania z temperaturą 40°C lub 60°C.

**SZUFLADKA NA ŚRODKI PIORĄCE**

**Przegrodka \*:**

Nie umieszczać środka piorącego w tej przegrodce.

**Przegrodka 1: Środek piorący do prania zasadniczego (w proszku lub w płynie)**

W razie użycia środka piorącego w płynie zaleca się użycie dołączonej ścianki działowej **A** w celu prawidłowego dozowania.

W razie użycia środka piorącego w proszku należy umieścić ściankę działową w otworze **B**.

**Przegrodka 2: Środki dodatkowe (zmiękczające, itp.)**

Poziom środek zmiękczającego nie powinien przekraczać napisu „MAX”.

! piorące w proszku należy stosować do tkanin z białej bawełny i do prania wstępnego oraz do prania w temperaturze przekraczającej 60°C. Środki ! Należy stosować się do zaleceń podanych na opakowaniu środka piorącego.

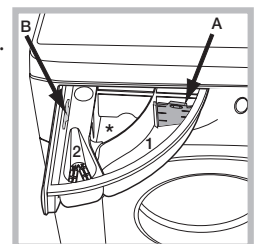

**OPIS PRODUKTU**

1. Błat
2. Szufladka na środki piorące
3. Panel sterowania
4. Uchwyt
5. Drzwiczki
6. Pompa odprowadzająca wodę (za cokołem)
7. Cokół (wyjmowany)
8. Regulowane nóżki (2)

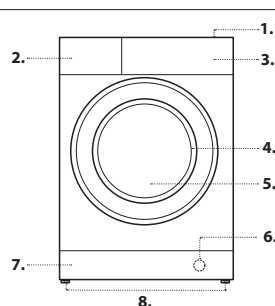

## PROGRAMY

Postępować zgodnie ze wskazówkami na symbolach prania odzieży. Wartość wskazana na symbolu to maksymalna zalecana temperatura prania odzieży.



### Mieszane

Do prania lekko lub normalnie zabrudzonych ubrań z bawełny, lnu, tkanin syntetycznych oraz tkanin mieszanych.

### Eco 40-60

Do prania normalnie zabrudzonych ubrań bawełnianych z zaleceniami prania w temperaturze 40 °C lub 60 °C, łącznie w tym samym cyklu. Jest to standardowy program prania bawełny, najwydajniejszy pod względem zużycia wody i energii.

### Bawełna

Odpowiedni do prania ręczników, bielizny, obrusów itp. z wytrzymałej bawełny i lnu o średnim lub wysokim zabrudzeniu.

### Syntetyki

Odpowiedni do prania umiarkowanie zabrudzonych ubrań z tkanin syntetycznych (np. poliestru, poliakrylanu, wiskozy itd.) lub mieszanych tkanin syntetyczno-bawełnianych.

### Delikatne

Odpowiedni do prania lekko zabrudzonych ubrań z tkanin syntetycznych (np. poliestru, poliakrylanu, wiskozy itd.) lub mieszanych tkanin syntetyczno-bawełnianych.

### Wełna — Woolmark Apparel Care — Eko:

Cykl prania „Wełna” został zatwierdzony przez firmę Woolmark do prania ubrań wełnianych przeznaczonych do „prania ręcznego” pod warunkiem, że cykl ten jest zgodny z instrukcjami na metce ubrań oraz instrukcjami zapewnionymi przez producenta tej pralki.



### Antyalergiczny

Odpowiedni do usuwania najczęstszych alergenów, np. pyłków, roztoczy oraz sierści kotów lub psów.

### Wirowanie i odpomp.

Wirowanie ładunkiem, opróżniające pralkę z wody. Do ubrań z tkanin elastycznych. Pominięcie cyklu wirowania spowoduje tylko odprowadzanie wody urządzeniem.

### Płukanie i wirowanie

Płucze, a następnie wiruje. Do ubrań z tkanin elastycznych.

### Dziecięce

Aby usunąć zabrudzenia typowe dla małych dzieci, należy użyć specjalnego cyklu prania, usuwającego wszystkie ślady detergentu z pieluch, aby zapobiegać wystąpieniu reakcji alergicznych na delikatnej skórze dzieci. Cykl został zaprojektowany tak, aby zredukował ilość bakterii dzięki użyciu dużej ilości wody i optymalizacji efektu specjalnych środków do dezynfekcji zawartych w detergentach.

### 20°C

Do prania lekko zabrudzonych ubrań bawełnianych w temperaturze 20 °C.

### Kołdry

Odpowiedni do prania ubrań i artykułów wypełnionych gęsim puchem np. pojedynczych kołder (o wadze do 1,5 kg), poduszek lub kurtek puchowych. Kołdry należy ładować do bębna tak, aby ich krawędzie były złożone do wewnątrz, i nie należy zapełniać ponad ¾ pojemności bębna. Aby uzyskać najlepsze rezultaty, zalecane jest wlanie detergentu w płynie do szuflady na detergent.

### Białe

Do mocno zabrudzonych tkanin białych i o trwałych kolorach.

### Szybki 30 min.

Tylko do szybkiego prania lekko zabrudzonych ubrań. Program nieodpowiedni do wełny, jedwabiu i ubrań przeznaczonych do prania ręcznego.

### Pełny wsad 45 min.

Program odpowiedni do prania pełnego wsadu średnio zabrudzonych ubrań bawełnianych przez 45 minut.

### Odplamianie 40°

Program jest odpowiedni do prania silnie zabrudzonych ubrań w kolorach odpornych na ścieranie. Zapewnia on klasę prania wyższą niż standardowa klasa (klasa A). Korzystając z tego programu, nie należy łączyć ubrań w różnych kolorach. Zalecamy korzystanie z detergentu w proszku. W przypadku szczególnie opornych plam zalecane jest pranie wstępne ze specjalnymi dodatkami.

### Eko Bawełna

Do prania normalnie zabrudzonych ubrań bawełnianych. W temperaturze 40°C i 60°C.

## WYŚWIETLACZ

Wyświetlacz potrzebny jest w celu programowania maszyny i dostarcza wielu informacji.

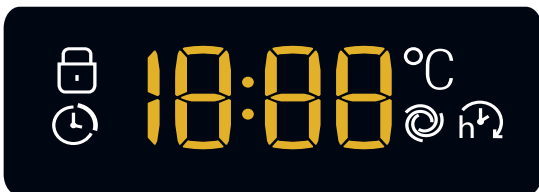

Wyświetlony zostaje czas trwania dostępnych programów, a po uruchomieniu cyklu czas pozostały do jego zakończenia (na wyświetlaczu zostanie wyświetlony maksymalny czas trwania wybranego cyklu, który może ulec skróceniu po kilku minutach, ponieważ rzeczywisty czas trwania cyklu zależy od wsadu i wprowadzonych ustawień); natomiast jeśli została ustawiona funkcja OPÓŹNIENIE, wyświetla się czas pozostający do momentu rozpoczęcia wybranego programu. Ponadto, po naciśnięciu odpowiednich przycisków wyświetlają się maksymalne wartości szybkości wirowania i temperatury dla ustawionego programu lub ostatnie zaprogramowane wartości, jeśli są one odpowiednie dla wybranego programu.

### Kontrolka zablokowanych drzwiczek pralki

Zaświecony symbol oznacza, że drzwiczki pralki są zablokowane. Aby uniknąć uszkodzenia pralki, należy odczekać, aż symbol ten zgaśnie, zanim przystąpi się do otwierania drzwiczek pralki.

W celu otwarcia drzwiczek w czasie trwania cyklu, należy nacisnąć przycisk START/PAUZA; ; jeśli symbol jest zgaszony, możliwe będzie otwarcie drzwiczek.

## PIERWSZE PRANIE

Po zainstalowaniu urządzenia oraz przed jego pierwszym użyciem należy uruchomić cykl prania z niewielką ilością detergentu i bez brudnych rzeczy, ustawiając cykl „Auto-Clean” (Automatycznego czyszczenia). (patrz „PIELĘGNACJA I KONSERWACJA”)

## UŻYCIE CODZIENNE

Przygotować bieliznę postępując zgodnie z zaleceniami w punkcie „WSKAZÓWKI I ZALECENIA”.

- Nacisnąć przycisk ON/OFF ; kontrolka odnosząca się do przycisku START/PAUZA zacznie powoli pulsować w kolorze zielonym.
- Otworzyć drzwiczki. Włożyć pranie uważając, aby nie przekroczyć wielkości wsadu podanej w tabeli programów.
- Wysunąć szufladkę i wsypać środek piorący do odpowiednich komór w sposób wyjaśniony w punkcie „SZUFLADKA NA ŚRODKI PIORĄCE”.
- Zamknąć drzwiczki.

Maszyna automatycznie wyświetla temperaturę i przewidziane maksymalne wartości dla ustawionego programu lub ostatnie wartości, jeśli są zgodne z wybranym programem. Naciskając przycisk stopniowo zmniejsza się temperaturę aż do prania w zimnej wodzie „OFF”. Naciskając przycisk stopniowo zmniejsza się wirówkę aż do jej wyłączenia „OFF”. Kolejne naciśnięcie przycisków powoduje przywrócenie wartości na maksymalny dozwolony poziom dla wybranego cyklu.

- Wybierz żądany cykl prania.
- Wybrać żądane funkcje.
- Nacisnąć przycisk START/PAUZA, aby uruchomić program piorący, odpowiednia kontrolka zacznie świecić stałym, zielonym światłem i nastąpi zablokowanie drzwiczek (kontrolka zaświecona).

## USTAWIENIE PROGRAMU W TRYBIE PAUZY

W celu ustawienia paazy w praniu należy ponownie nacisnąć przycisk START/PAUZA ; kontrolka zacznie pulsować bursztynowym światłem.

W celu ponownego uruchomienia prania od miejsca, w którym zostało przerwane, należy ponownie nacisnąć przycisk START/PAUZA .

## W RAZIE KONIECZNOŚCI OTWORZYĆ DRZWICZKI

Po uruchomieniu programu, symbol zostanie zaświecony w celu sygnalizacji, że drzwiczki nie mogą być otwarte. Przez cały czas trwania cyklu prania drzwiczki pozostają zablokowane. W celu otwarcia drzwiczek w trakcie pracy programu, na przykład w celu dołożenia lub wyjęcia odzieży, należy nacisnąć przycisk START/PAUZA w celu zablokowania programu; kontrolka zacznie migać bursztynowym światłem. Jeśli symbol nie świeci się, można otworzyć drzwiczki. Ponownie nacisnąć przycisk START/PAUZA w celu kontynuacji programu.

## ZMIANA CYKLU PRANIA W TOKU

W celu zmiany programu w czasie trwania cyklu należy ustawić pralkę w trybie paazy naciskając przycisk START/PAUZA (odpowiednia kontrolka zacznie powoli pulsować światłem w kolorze bursztynowym); następnie wybrać potrzebny cykl i ponownie nacisnąć przycisk START/PAUZA .

! Aby anulować już rozpoczęty cykl, należy długo przytrzymać wciśnięty przycisk ON/OFF . Cykl zostanie przerwany i maszyna wyłączy się.

## KONIEC PROGRAMU

Wskazywany jest napisem „END” na wyświetlaczu, po zgaśnięciu kontrolki możliwe będzie otwarcie drzwiczek. Otworzyć drzwiczki, wyjąć bieliznę i wyłączyć maszynę. Jeśli nie zostanie naciśnięty przycisk ON/OFF , pralka po 10 minutach zostanie wyłączona automatycznie.

## OPCJE

- Jeśli wybrana opcja jest niezgodna z zadanym programem, kontrolka będzie pulsowała i opcja nie zostanie uruchomiona.

### Super płukanie

Wybierając tę opcję zwiększa się skuteczność płukania i zapewnia się maksymalne usuwanie środka piorącego. Opcja ta jest przydatna dla osób o szczególnie wrażliwej skórze.

**Extra Touch**  
Po naciśnięciu przycisku po raz pierwszy zostanie wybrana „Szybkie” (⏏), a czas trwania cyklu zostanie skrócony.

Po naciśnięciu przycisku po raz drugi zostanie wybrana opcja „Odkażenie parą” (☁), która poprawia wydajność prania poprzez generowanie pary podczas cyklu prania w celu usunięcia wszelkich bakterii z włókien przy jednoczesnej ich pielęgnacji.

! Wygenerowana podczas pracy pralki para może utrudnić otwieranie drzwiczek.

### ⏏ Opóźnienie

W celu ustawienia opóźnionego rozpoczęcia wybranego programu należy nacisnąć odpowiedni przycisk aż do osiągnięciażądanego czasu opóźnienia. Kiedy ta opcja jest aktywna, na wyświetlaczu zaświeci się symbol (⏏). Aby wyłączyć opóźnienie należy przytrzymać wciśnięty przycisk do momentu, kiedy na wyświetlaczu pojawi się napis „OFF”.

### 🌡 Temperatura

Każdy program ma określoną temperaturę. W razie konieczności zmiany temperatury należy nacisnąć przycisk 🌡. Wartość zostanie wyświetlona na wyświetlaczu.

### 🌀 Wirowanie

Każdy program ma określoną prędkość wirowania. W razie konieczności zmiany prędkości wirowania, należy nacisnąć przycisk 🌀. Wartość zostanie wyświetlona na wyświetlaczu.

## 🔒 BLOKADA

w celu uruchomienia blokady panelu sterowania należy przytrzymać wciśnięty przycisk 🔒 przez około 2 sekundy. Podświetlony 🔒 symbol wskazuje, że panel sterowania został zablokowany (z wyjątkiem przycisku ON/OFF ⏻). W ten sposób uniemożliwia się dokonywanie przypadkowych zmian w programach), zwłaszcza, jeśli w domu obecne są dzieci. W celu wyłączenia blokady panelu sterowania należy przytrzymać wciśnięty przycisk 🔒 przez około 2 sekundy.

## WSKAZÓWKI I ZALECENIA

### Segregowanie prania według

Rodzaj tkaniny/ zalecanego rodzaju prania (bawełna, tkaniny mieszane, tkaniny syntetyczne, wełna, pranie ręczne). Kolor (rozdzielić odzież kolorową i białą, nowe kolorowe rzeczy należy prać oddzielnie). Delikatne (niewielkie sztuki odzieży – na przykład nylonowe pończochy – i odzież z haftkami – na przykład biustonosze – prać w płóciennym woreczku lub poszewce poduszki zamykanej na zamek).

### Należy opróżnić kieszenie

Przedmioty takie, jak monety czy zapalniczki, mogą zniszczyć pranie i bęben pralki.

### Należy przestrzegać zaleceń dotyczących dozowania/dodatku

Pozwoli to zoptymalizować rezultat prania i uniknąć drażniących pozostałości nadmiaru detergentu w praniu, zapewniając oszczędność pieniędzy poprzez zapobieganie marnotrawstwu detergentu.

### Należy stosować niskie temperatury i dłuższy czas prania

Najwydajniejsze pod względem zużycia energii programy, to na ogół te, które działają w niższych temperaturach i przez dłuższy czas.

### Należy przestrzegać wielkości wsadu

Pralkę należy wypełniać do pojemności podanej w „TABELA PROGRAMÓW”, aby oszczędzać wodę i energię.

### Hałas i pozostała zawartość wilgotności

Zależą od prędkości wirowania: im wyższa prędkość wirowania w fazie wirowania, tym wyższy poziom hałasu i tym niższa pozostała zawartość wilgotności.

## UTRZYMANIE I KONSERWACJA

Przystępując do czyszczenia i konserwacji pralki, za każdym razem należy ją wyłączać i wyjmować wtyczkę z gniazdką zasilania. Do czyszczenia pralki nie wolno używać płynów łatwopalnych. Co jakiś czas pralkę należy wyczyścić i podać konserwacji (co najmniej 4 razy w roku).

### Odlączenie wody i prądu elektrycznego

Po każdym praniu zamknąć zawór dopływu wody. W ten sposób zmniejsza się zużycie instalacji hydraulicznej pralki oraz eliminuje się niebezpieczeństwo wycieków.

Wyjąć wtyczkę z kontaktu przed przystąpieniem do czyszczenia pralki oraz czynności konserwacyjnych.

### Czyszczenie pralki

Obudowę zewnętrzną i gumowe części pralki można myć ściereczką zmoczoną w letniej wodzie z mydłem. Nie stosować rozpuszczalników ani ściernych środków czyszczących.

Pralka zawiera program „**Samoczyszczenie**” części wewnętrznych, który musi być wykonany bez wsadu w bębnie.

Środek piorący (w ilości równej 10% ilości zalecanej do lekko zabrudzonej odzieży) lub specjalne dodatki do czyszczenia pralki mogą być używane jako substancje pomocnicze programu czyszczącego. Zaleca się przeprowadzenie programu czyszczącego co 40 cykli prania.

Aby uruchomić program, zamknij drzwiczki, włącz urządzenie i naciskaj przycisk (☁) przez 5 sekund.

Program zostanie uruchomiony automatycznie i będzie trwał około 70 minut. Aby zatrzymać cykl, należy nacisnąć przycisk START/PAUZA (▶||).

### Czyszczenie szufladki na środki piorące

Wysunąć szufladkę, unosząc ją lekko ku górze i wyciągając na zewnątrz. Umyć ją pod bieżącą wodą; należy to robić często.

### Czyszczenie drzwiczek i bębna

Drzwiczki pralki należy zawsze pozostawiać uchylone, aby zapobiec tworzeniu się nieprzyjemnych zapachów.

### Czyszczenie pompy

Pralka wyposażona jest w pompę samooczyszczającą, która nie wymaga zabiegów konserwacyjnych. Może się jednak zdarzyć, że drobne przedmioty (monety, guziki) wpadną do komory wstępnej zabezpieczającej pompę, która znajduje się w jej dolnej części.

! Należy upewnić się, że cykl prania został zakończony i wyjąć wtyczkę z sieci.

Aby uzyskać dostęp do komory wstępnej:

1. zdjąć panel z przedniej części urządzenia, naciskając go ku środkowi, a następnie z dwóch stron;
2. odkręcić pokrywę pompy odprowadzającej wodę, odkręcając ją w lewo; fakt, że wypłynie trochę wody, jest zjawiskiem normalnym;
3. dokładnie wyczyścić wnętrze;
4. ponownie przykręcić pokrywę;
5. ponownie założyć panel upewniwszy się, przed dociśnięciem go do urządzenia, że zatrzaski zostały umieszczone w odpowiednich otworach.

### Kontrola przewodu doprowadzającego wodę

Przynajmniej raz do roku sprawdzić stan przewodu doprowadzającego wodę. Jeśli widoczne są na nim pęknięcia i rysy, należy go wymienić: w trakcie prania duże ciśnienie może bowiem spowodować jego nagłe zerwanie.

! Nigdy nie instalować rur używanych.

## SYSTEM RÓWNOWAŻENIA WSADU

Przed każdym wirowaniem, aby uniknąć nadmiernych drgań oraz jednorodnie rozłożyć wsad, bęben wykonuje obroty z prędkością nieco większą niż podczas prania. Jeśli po kilku próbach wsad nie zostanie prawidłowo zrównoważony, urządzenie wykona wirowanie z prędkością mniejszą od przewidywanej. W przypadku wystąpienia nadmiernego nierównoważenia wsadu pralka dokona jego rozłożenia zamiast odwirowania. Aby zapewnić lepsze rozłożenie wsadu oraz jego właściwe zrównoważenie zaleca się mieszanie dużych i małych sztuk bielizny.

## AKCESORIA

Skontaktować się z naszym Serwisem Technicznym w celu sprawdzenia, czy następujące akcesoria są dostępne dla tego rodzaju pralki.

### Zestaw do nakładania

Przy użyciu tego akcesorium można przymocować suszarkę do górnej części pralki w celu oszczędności miejsca lub ułatwienia załadunku lub rozładunku suszarki.





## TRANSPORT I PRZEMIESZCZANIE

Nie podnosić pralki chwytając za górny blat.

Wyjąć wtyczkę z gniazdką i zamknąć zawór wody. Upewnić się, że drzwiczki i szufladka na środki piorące są dobrze zamknięte. Odlączyć przewód doprowadzający wodę od zaworu wody, następnie odlączyć przewód odprowadzający. Usunąć resztki wody z przewodów i przymocować przewody w taki sposób, by nie mogły być uszkodzone podczas transportu. Przymocować śruby do transportu. Postępować w przeciwnym kierunku, zgodnie z procedurą wyjmowania śrub do transportu opisaną w „Instrukcji instalacji”.

## NIEPRAWIDŁOWOŚCI W DZIAŁANIU I SPOSOBY ICH USUWANIA

Może się zdarzyć, że pralka nie działa. Przed wezwaniem Serwisu Technicznego należy sprawdzić, czy problemu nie da się łatwo rozwiązać korzystając z poniższego wykazu.

Nieprawidłowości w działaniu	Możliwe przyczyny / Rozwiązanie
<b>Pralka się nie włącza.</b>	Wtyczka nie jest włączona do gniazdka lub jest wsunięta za słabo, tak że nie ma styku. W domu nie ma prądu.
<b>Cykl prania nie rozpoczyna się.</b>	Okrągłe drzwiczki nie są dokładnie zamknięte. Nie został wciśnięty przycisk ON/OFF  Nie został wciśnięty przycisk START/PAUZA  Zawór dopływu wody jest zamknięty. Zostało nastawione opóźnienie startu.
<b>Pralka nie pobiera wody (Na wyświetlaczu pojawia się napis „H2O”).</b>	Rura pobierania wody nie jest podłączona do zaworu. Rura jest zgięta. Zawór dopływu wody jest zamknięty. W domu nastąpiła przerwa w dostawie wody. Ciśnienie wody nie jest wystarczające. Nie został wciśnięty przycisk START/PAUZA 
<b>Pralka pobiera i usuwa wodę bez przerwy.</b>	Przewód odprowadzający wodę nie został zainstalowany na wysokości od 65 do 100 cm od podłoża. Końcówka przewodu odprowadzającego jest zanurzona w wodzie. Otwór odpływowy w ścianie nie posiada odpowietrznika. Jeśli po dokonaniu tych kontroli problem nie zostanie rozwiązany, należy zamknąć zawór dopływu wody, wyłączyć pralkę i wezwać Serwis Techniczny. Jeśli mieszkanie znajduje się na najwyższych piętrach budynku, może zaistnieć efekt „syfonu”, w wyniku czego pralka nieustannie pobiera i usuwa wodę. W celu wyeliminowania tej niedogodności należy zakupić specjalny zawór, zapobiegający powstawaniu efektu syfonu.
<b>Pralka nie odprowadza wody i nie odwirowuje prania.</b>	Program nie przewiduje odprowadzania wody: w niektórych programach należy go włączyć ręcznie. Przewód odprowadzający jest zagięty. Instalacja ściekowa jest zatkana.
<b>Pralka mocno wibruje w fazie wirowania.</b>	Bęben podczas instalacji nie został prawidłowo odblokowany. Pralka nie jest dokładnie wypoziomowana. Pralka jest wciśnięta między meblami a ścianą.
<b>Z pralki wycieka woda.</b>	Przewód doprowadzający wodę nie jest dobrze przykręcony. Szufladka środków piorących jest zatkana. Przewód odprowadzający wodę nie jest odpowiednio przymocowany.
<b>Kontrolki „Opcje” oraz START/PAUZA  szybko pulsują, a na wyświetlaczu pojawia się kod anomalii (np. F-01, F-..).</b>	Wyłączyć urządzenie i wyjąć wtyczkę z gniazdka, odczekać około 1 minuty, następnie włączyć je ponownie. Jeśli problem nie ustąpi, należy wezwać Serwis Techniczny.
<b>Tworzy się zbyt duża ilość piany.</b>	Środek piorący nie jest odpowiedni do pralek automatycznych (na opakowaniu musi być napisane: „do pralek”, „do prania ręcznego i pralek” lub podobne). Użyto za dużo środka piorącego.
<b>Po naciśnięciu przycisku START/PAUZA  bęben się obraca, ale pralka nie wypełnia się wodą i nie jest wyświetlany błąd.</b>	Zobacz „TRYB DEMO”

**TRYB DEMO: Aby wyłączyć tę funkcję, należy wyłączyć całe urządzenie. Następnie nacisnąć i przytrzymać przycisk „START/PAUZA”  oraz w ciągu 5 sekund wcisnąć również przycisk „ON/OFF”  i przytrzymać oba przyciski wciśnięte przez 2 sekundy..**



**Instrukcje bezpieczeństwa, karta produktu oraz parametry poboru energii można pobrać:**

- Odwiedzając naszą stronę internetową <http://docs.hotpoint.eu>.
- Używając kodu QR
- Można również **skontaktować się z naszym Serwisem** (numer telefonu patrz książeczka gwarancyjna).  
Kontaktując się z naszym serwisem technicznym, należy podać kody z tabliczki znamionowej urządzenia.

Aby uzyskać informacje o naprawach i konserwacji, odwiedź witrynę [www.hotpoint.eu](http://www.hotpoint.eu).

Za pomocą kodu QR-Code na etykiecie dotyczącej energii można odczytać informacje na temat modelu. Etykieta zawiera również identyfikator modelu, który może być użyty w celu zapoznania się portalem rejestru na <https://eprel.ec.europa.eu>.

