



MOBIUZ™

Monitor LCD

Podręcznik użytkownika

Seria EX

Prawa autorskie

Copyright © 2022 BenQ Corporation. Wszelkie prawa zastrzeżone. Reprodukowanie, przekazywanie, przepisywanie, zapisywanie w jakikolwiek sposób lub tłumaczenie na jakikolwiek język lub język programowania dowolnej części tej publikacji, w każdej formie i jakimikolwiek środkami elektronicznymi, mechanicznymi, magnetycznymi, optycznymi, chemicznymi, lub innymi jest zabronione bez wcześniejszej pisemnej zgody firmy BenQ Corporation.

Wyłączenie odpowiedzialności

Firma BenQ Corporation nie składa żadnego rodzaju oświadczeń, ani nie zapewnia gwarancji, wyrażonych lub domniemanych, w odniesieniu do zawartości niniejszego dokumentu, a w szczególności unieważnia wszelkie gwarancje, tytuły sprzedaży, czy fakt spełniania wymagań dla szczególnych zastosowań. Co więcej firma BenQ Corporation zastrzega sobie prawo do przeprowadzania aktualizacji niniejszej publikacji i wprowadzania zmian od czasu do czasu do zawartości tej publikacji bez wymogu informowania kogokolwiek przez BenQ Corporation o takich aktualizacjach czy zmianach.

Na działanie funkcji zapobiegającej migotaniu mogą wywierać negatywny wpływ zewnętrzne czynniki np. jakość kabla, stabilność zasilania, zakłócenia sygnału lub niewłaściwe uziemienie — nie są to jedyne czynniki zewnętrzne, które mogą taki wpływ wywierać. (Dotyczy wyłącznie modeli z funkcją zapobiegania migotaniu).

BenQ ecoFACTS

BenQ has been dedicated to the design and development of greener product as part of its aspiration to realize the ideal of the "Bringing Enjoyment 'N Quality to Life" corporate vision with the ultimate goal to achieve a low-carbon society. Besides meeting international regulatory requirement and standards pertaining to environmental management, BenQ has spared no efforts in pushing our initiatives further to incorporate life cycle design in the aspects of material selection, manufacturing, packaging, transportation, using and disposal of the products. BenQ ecoFACTS label lists key eco-friendly design highlights of each product, hoping to ensure that consumers make informed green choices at purchase. Check out BenQ's CSR Website at <http://csr.BenQ.com/> for more details on BenQ's environmental commitments and achievements.



Wsparcie techniczne dla produktu

Niniejszy dokument ma na celu dostarczenie klientom najbardziej aktualnych i dokładnych informacji. W związku z tym jego cała treść może od czasu do czasu ulegać modyfikacji bez uprzedzenia. Aby uzyskać najnowszą wersję tego dokumentu oraz inne informacje o produkcie, odwiedź witrynę internetową. Dostępne pliki różnią się w zależności od modelu.

1. Upewnij się, że Twój komputer jest podłączony do Internetu.
2. Odwiedź lokalną stronę w witrynie [Support.BenQ.com](https://support.benq.com). Układ strony i jej zawartość mogą się różnić w zależności od kraju/regionu.
 - Podręcznik użytkownika i powiązane dokumenty
 - Sterowniki i aplikacje
 - Informacje dotyczące demontażu (tylko UE): Dostępne na stronie pobierania instrukcji obsługi. Ten dokument jest dostarczany na podstawie rozporządzenia (UE) 2019/2021 w związku z naprawą lub oddawaniem produktu do recyklingu. Zawsze kontaktuj się z lokalnym działem obsługi klienta w sprawie serwisu przed upływem okresu gwarancyjnego. Jeśli chcesz naprawić produkt nieobjęty gwarancją, zalecamy skontaktowanie się z wykwalifikowanym personelem serwisowym i zakup części zamiennych firmy BenQ w celu zapewnienia kompatybilności. Nie należy rozmontowywać produktu, nie będąc świadomym konsekwencji. Jeśli nie możesz znaleźć informacji dotyczących demontażu produktu na produkcie, skontaktuj się z lokalnym działem obsługi klienta w celu uzyskania pomocy.

Numer rejestracji EPREL:

EX2710U: 1118951

EX2710UE: 1118953

EX3210U: 1008267

EX3210UE: 1008277

Indeks pytań i odpowiedzi

Rozpocznij od tematów, które Ciebie interesują.

Konfiguracja

Jak skonfigurować monitor i go włączyć?

Środki ostrożności	6
Jak zainstalować sprzęt monitora	21
Dostosuj wysokość monitora.	26

Jak dostosować kąt ustawienia monitora?

Nachylanie monitora.	26
----------------------	----

Jak zamontować monitor na ścianie?

Korzystanie z zestawu do montażu monitora (zakupiony oddzielnie)	29
--	----

Wyświetlanie źródła wejścia i obrazu

Jak szybko przełączać wejścia z różnych urządzeń?

Konfigurowanie monitora do różnych scenariuszy	33
Szybkie przełączanie wejść	34
Praca z Krótkie menu	34

Czy dostępne są ustawienia poprawiające jakość grania?

Szybki wybór trybu gier	39
Wybór scenariusza dźwięku	39

Czy dostępne są ustawienia dla gier wyścigowych?

Gra - wyścigi	50
RCG	54

Jak uzyskać najlepszy efekt HDR?

Korzystanie z klawisza skrótu HDRi lub klawisza Tryb HDR	37
Gry HDRi	50
Kino HDRi	50

Przyciski sterowania i porty wejścia/wyjścia

Jak wyciszyć wbudowany mikrofon?

Praca z wbudowanym mikrofonem	40
-------------------------------	----

Co oznacza wskaźnik LED mikrofonu?

Wskaźnik LED MIC	40
------------------	----

Czy mogę naładować moje urządzenia USB za pośrednictwem portów USB na monitorze?

Ładowanie innych urządzeń za pośrednictwem portów USB typu A z monitora	42
---	----

Różne menu i akcesoria

Jak korzystać z menu OSD?

Kontroler 5-kierunkowy i podstawowe funkcje menu	31
Poruszanie się po menu głównym	45

Jakie opcje menu są dostępne dla każdego trybu koloru?	
Dostępne opcje menu dla każdego Tryb koloru	36
Jak korzystać z pilota?	
Poznananie funkcji pilota	18
Pilot zdalnego sterowania i zasięg jego działania	30
Jak korzystać z mikrofonu cyfrowego?	
Praca z wbudowanym mikrofonem	40

Konserwacja i obsługa produktu

Jak czyścić monitor?	
Konserwacja i czyszczenie	8
Jak przechowywać nieużywany przez dłuższy czas monitor?	
Odłączanie stojaka oraz podstawy	27
Konserwacja i czyszczenie	8
Potrzebuję bardziej szczegółowej pomocy.	
Wsparcie techniczne dla produktu	3
Naprawy	9

Bezpieczeństwo zasilania



Proszę przestrzegać poniższych przepisów bezpieczeństwa, aby zapewnić najlepszą jakość obrazu i długi czas użytkowania monitora.

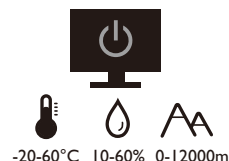
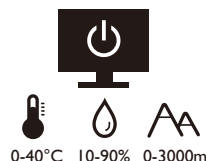
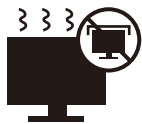

- Wtyczka zasilania służy do podłączenia urządzenia do zasilania prądem zmiennym.
- Kabel zasilania służy do podłączania urządzeń do zasilania. Gniazdko zasilania powinno znajdować się blisko wyposażenia i być łatwo dostępne.
- Ten produkt należy zasilac prądem o charakterystyce podanej na oznaczonej etykiecie. Jeśli nie jesteś pewny co do rodzaju dostępnego zasilania, skontaktuj się ze sprzedawcą lub lokalną firmą dostarczającą prąd.
- Urządzenia podłączane do gniazda zasilania klasy I, typu A muszą być podłączone do uziemienia.
- Należy korzystać z atestowanych przewodów o parametrach równych H03VV-F lub H05VV-F, 2G lub 3G, 0,75 mm².
- Należy stosować wyłącznie przewody zasilające, które zostały dostarczone przez firmę BenQ. Nie wolno korzystać z przewodu zasilającego, który wygląda na uszkodzony lub postrzępiony.
- Nie należy używać monitora w rejonie z niestabilną siecią zasilania, ponieważ może to spowodować jego uszkodzenie.
- Przed włączeniem monitora należy sprawdzić, czy urządzenie zostało podłączone do uziemionego gniazdka ściennego.
- Podczas korzystania z przedłużacza rozdzielającego należy zwrócić uwagę na całkowite obciążenie elektryczne podłączonych urządzeń, unikając ewentualnego niebezpieczeństwa przeciążeniem.
- Przed odłączeniem przewodu zasilającego należy zawsze najpierw wyłączyć monitor.

Modele z zasilaczem:

- Należy korzystać wyłącznie z zasilacza dołączonego do monitora LCD. Korzystanie z innego rodzaju zasilacza może spowodować awarię i stanowić niebezpieczeństwo.
- Podczas pracy z urządzeniem lub ładowania akumulatora należy zapewnić odpowiednią cyrkulację powietrza wokół zasilacza. Nie należy zakrywać zasilacza kartkami papieru lub innymi materiałami, które mogą zmniejszyć chłodzenie. Nie należy korzystać z zasilacza, gdy znajduje się on wewnątrz podręcznej torby.
- Podłącz zasilacz do odpowiedniego źródła zasilania.
- Nie należy próbować dokonywać napraw serwisowych zasilacza. Wewnątrz urządzenia nie ma części, które można naprawić. W przypadku uszkodzenia urządzenia lub wystawienia go na działanie wilgoci, należy je wymienić.

Instalacja

- Nie wolno korzystać z monitora w następujących warunkach otoczenia:
 - W ekstremalnie wysokiej lub niskiej temperaturze, bądź w miejscu wystawionym na bezpośrednie działanie światła słonecznego
 - W miejscach pełnych kurzu

- Przy wysokiej wilgotności, w otoczeniu narażonym na opady atmosferyczne, lub blisko wody
- W miejscach narażonych na wibracje lub uderzenia mechaniczne, np. w samochodach, autobusach, pociągach oraz innych pojazdach szynowych
- Nieopodal urządzeń grzewczych, takich jak kaloryfery, grzejniki, kuchenki na paliwo oraz innych urządzeń generujących ciepło (w tym wzmacniaczy dźwięku)
- W zamkniętych przestrzeniach (np. w szafce czy w regale), pozbawionych odpowiedniego przepływu powietrza
- Na nierównej lub pochyłej nawierzchni
- W miejscu narażonym na działanie substancji chemicznych lub dymu
- Podczas przenoszenia monitora należy zachować ostrożność.
- Nie wolno kłaść dużych ciężarów na monitorze, ponieważ może to grozić obrażeniami ciała lub uszkodzeniem monitora.
- Dzieci nie powinny zwieszać się z monitora lub wspinać się na niego.
- Materiał opakowaniowy monitora należy trzymać z dala od dzieci.

Praca z urządzeniem

- W trosce o wzrok użytkownika prosimy o zapoznanie się z instrukcją obsługi, w której zawarto opis ustawiania optymalnej rozdzielczości ekranu oraz informacje o zachowaniu stosownej odległości od monitora.
- Należy regularnie robić przerwy podczas pracy, dając odpocząć oczom.
- Należy unikać zbyt długiego wykonywania którejkolwiek z powyższych czynności. W przeciwnym razie na monitorze mogą zostać wypalone elementy obrazu.
 - Odtwarzaj obrazy, które nie mogą zająć całego ekranu.
 - Umieść nieruchomy obraz na ekranie.
- Nie należy dotykać panelu monitora palcem, długopisem, lub jakimkolwiek ostrym przedmiotem, ponieważ może to spowodować jego uszkodzenie.
- Częste podłączanie i odłączanie wtyczek sygnału wideo może spowodować uszkodzenie monitora.
- Ten monitor został zaprojektowany z myślą o użytku osobistym. Jeśli zamierzasz używać monitora w miejscu publicznym lub w nieprzyjaznym otoczeniu, prosimy o kontakt z najbliższym centrum serwisowym BenQ, które udzieli stosownej pomocy.
- Nie należy demontować lub wykonywać własnoręcznych prób naprawy monitora, ponieważ grozi to porażeniem prądem.
- Jeśli z monitora dobiegają się nieprzyjemne zapachy lub dziwne dźwięki, prosimy o kontakt z najbliższym centrum serwisowym BenQ, które udzieli stosownej pomocy.

Przeostroga

- Monitor powinien być ustawiony w odległości 50-70 cm (20-28 cali) od oczu użytkownika.
- Długotrwałe patrzenie w ekran powoduje zmęczenie oczu i może pogorszyć wzrok. Pozwól oczom odpocząć przez 5-10 na każdą godzinę używania produktu.
- Zmniejsz wyęężenie oczu, skupiając wzrok na daleko położonych przedmiotach.
- Częste mruganie i ćwiczenie oczu zapobiega wysuszeniu oczu.

Uwaga dotycząca pilota zdalnego sterowania (dotyczy, jeśli dostarczono pilota)

- Pilota nie należy umieszczać w miejscu bezpośredniego źródła ciepła i wilgoci, oraz należy unikać ognia.
- Należy uważać, aby nie upuścić pilota.

- Nie należy narażać pilota zdalnego sterowania na oddziaływanie wody lub wilgoci. Niezastosowanie się do tych zaleceń może spowodować awarię.
- Należy sprawdzić, czy pomiędzy pilotem a czujnikiem pilota na produkcie nie ma przeszkód.
- W przypadku nieużywania pilota przez dłuższy czas należy wyjąć z niego baterie.

Uwaga dotycząca bezpiecznej obsługi baterii (dotyczy, jeśli dostarczono pilota)

Używanie nieprawidłowego typu baterii może doprowadzić do wycieku chemicznego lub wybuchu. Należy przestrzegać poniższych zaleceń:

- Należy zawsze sprawdzić, czy styki dodatnie i ujemne włożonych baterii są skierowane w odpowiednim kierunku, zgodnie z oznaczeniami w komorze baterii.
- Różne typy baterii posiadają różne cechy. Nie należy mieszać różnych typów baterii.
- Nie należy wkładać jednocześnie starych i nowych baterii. Mieszanie starych i nowych baterii skróci ich żywotność lub spowoduje wyciek chemiczny ze starych baterii.
- Jeśli baterie nie działają, należy je niezwłocznie wymienić na nowe.
- Substancje chemiczne wyciekające z baterii mogą podrażnić skórę. W przypadku wycieku jakiegokolwiek materii chemicznej z baterii należy ją niezwłocznie wytrzeć przy użyciu suchej szmatki i możliwie jak najszybciej wymienić baterie na nowe.
- Żywotność baterii dołączonych do niniejszego produktu może być krótsza w zależności od określonych warunków przechowywania. Baterie należy wymienić w ciągu 3 miesięcy lub możliwie jak najszybciej po początkowym użyciu.
- Mogą istnieć lokalne ograniczenia dotyczące utylizacji lub recyklingu baterii. Należy zapoznać się z odpowiednimi przepisami lokalnymi lub zasięgnąć informacji u dostawcy usług związanych z utylizacją odpadów.

Jeśli dostarczony pilot zawiera baterie pastylkową, należy również zwrócić uwagę na następujące ostrzeżenie.

- Nie połykać baterii. Zagrożenie poparzeniem chemicznym.
- Dołączony do tego produktu pilot zawiera baterię monetową/guzikową. W przypadku połknięcia baterii monetowej/guzikowej może w ciągu zaledwie 2 godzin spowodować poważne oparzenia wewnętrzne i doprowadzić do śmierci.
- Należy przechowywać nowe i zużyte baterie z dala od dzieci. Jeśli nie można dokładnie zamknąć komory baterii, należy przestać korzystać z produktu i przechowywać go z dala od dzieci.
- Jeśli uważasz, że baterie mogły zostać połknięte lub znalazły się w dowolnej części ciała, należy natychmiast zasięgnąć porady lekarza.

Konserwacja i czyszczenie

- Nie należy kłaść monitora ekranem do dołu bezpośrednio na podłodze lub biurku. Grozi to zarysowaniem powierzchni ekranu.
- Przed rozpoczęciem użytkowania urządzenie należy przymocować do elementu struktury budynku.
- (Modele umożliwiające montaż na ścianie lub suficie)
 - Zainstaluj monitor wraz z zestawem do montażu monitora na ścianie o płaskiej powierzchni.
 - Upewnij się, że materiał, z którego wykonana jest ściana, oraz standardowy uchwyt ścienny (zakupiony oddzielnie) są wystarczająco stabilne, aby wytrzymać ciężar monitora.
 - Wyłącz monitor oraz zasilanie przed odłączeniem kabli od monitora LCD.
- Zanim rozpoczniesz czyszczenie pamiętaj, aby odłączyć urządzenie od zasilania. Oczyszczyć powierzchnię monitora LCD przy pomocy gładkiej szmatki. Unikaj stosowania jakichkolwiek płynów, aerozolów, czy środków do czyszczenia okien.

- Szczeliny i otwory z tyłu, lub u góry obudowy zapewniają wentylację. Nie wolno ich blokować, ani przykrywać. Monitora nie wolno umieszczać obok ani nad kaloryferem bądź innym źródłem ciepła, lub w ciasnej zabudowie, jeśli nie zapewniono odpowiedniej wentylacji.
- Nie wolno kłaść dużych ciężarów na monitorze, ponieważ może to grozić obrażeniami ciała lub uszkodzeniem monitora.
- Pomyśl o przechowaniu pudła i opakowania w magazynie do wykorzystania w przyszłości, kiedy wystąpi potrzeba transportowania monitora.
- Zapoznaj się z tabliczką znamionową produktu, zawierającą wartości znamionowe zasilania, datę produkcji oraz oznaczenia identyfikacyjne.

Naprawy

- Nie podejmuj prób własnoręcznej naprawy monitora, ponieważ otwieranie lub zdejmowanie części obudowy może wystawić cię na wpływ niebezpiecznego napięcia lub inne ryzyko. Jeśli dojdzie do jakiegokolwiek przypadku nieodpowiedniego działania opisanego powyżej, lub dojdzie do wypadku, np. upuszczenia urządzenia, skontaktuj się z wykwalifikowanymi pracownikami serwisu, aby naprawić monitor.
- Aby uzyskać dodatkową pomoc, skontaktuj się z miejscem zakupu lub odwiedź witrynę Support.BenQ.com i przejdź do strony internetowej dla twojego regionu.





Support.BenQ.com

Ogólne informacje gwarancyjne

Należy pamiętać, że gwarancja monitora może zostać anulowana w następujących przypadkach:

- Jeśli dokumenty gwarancyjne są nieczytelne bądź zostały zmodyfikowane w nielegalny sposób.
- Jeśli zmieniono, usunięto, lub zatarto numer modelu lub numer seryjny na urządzeniu.
- Jeśli w urządzeniu wykonywano naprawy lub modyfikacje przez nieautoryzowane organizacje serwisowe lub osoby.
- Jeśli uszkodzenie zostało spowodowane niepoprawnym przechowywaniem monitora (w tym m.in. w wyniku siły wyższej, bezpośredniego wystawienia urządzenia na światło słoneczne, wodę lub ogień).
- Jeśli problemy z odbiorem obrazu są wynikiem zakłóceń spowodowanych zewnętrznymi sygnałami (anteną, TV kablową).
- Jeśli uszkodzenia zostały spowodowane niepoprawnym użytkowaniem lub brutalnym traktowaniem monitora.
- Przed rozpoczęciem korzystania z monitora poza obszarem jego sprzedaży, użytkownik jest wyłącznie odpowiedzialny za sprawdzenie, czy monitor jest kompatybilny z lokalnymi standardami technicznymi. W przeciwnym razie produkt może ulec uszkodzeniu, a użytkownik zostanie obciążony kosztami naprawy.
- Użytkownik ponosi pełną odpowiedzialność, jeśli problemy (na przykład utrata danych lub usterka systemu) zostały spowodowane przez oprogramowanie, części i/lub akcesoria nie zainstalowane fabrycznie.
- Z urządzeniem należy używać wyłącznie oryginalnych akcesoriów (np. kabla zasilania), aby uniknąć możliwości zagrożeń takich jak porażenie prądem elektrycznym lub pożar.

Typografia

Ikona/Symbol	Element	Znaczenie
	Ostrzeżenie	Informacja, której głównym celem jest zapobieganie uszkodzeniu podzespołów, danych lub obrażeniom ciała spowodowanym nieprawidłowym użyciem, nieodpowiednią obsługą lub zachowaniem.
	Wskazówka	Informacja przydatna do wykonania zadania.
	Uwaga	Informacja dodatkowa.

W niniejszym dokumencie kroki niezbędne aby dotrzeć do menu mogą być przedstawiane w skróconej formie, na przykład: **Menu > System > Informacja**.



Spis treści



Prawa autorskie	2
Wsparcie techniczne dla produktu	3
Indeks pytań i odpowiedzi	4
Środki ostrożności	6
Bezpieczeństwo zasilania.....	6
Instalacja	6
Praca z urządzeniem.....	7
Uwaga dotycząca pilota zdalnego sterowania (dotyczy, jeśli dostarczono pilota).....	7
Uwaga dotycząca bezpiecznej obsługi baterii (dotyczy, jeśli dostarczono pilota).....	8
Konserwacja i czyszczenie.....	8
Naprawy	9
Ogólne informacje gwarancyjne	9
Pierwsze kroki	13
Poznaj swój monitor	15
Widok z przodu.....	15
Widok z tyłu	16
Złącza	17
Poznawanie funkcji pilota	18
Widok z przodu.....	18
Wkładanie baterii.....	19
Jak zainstalować sprzęt monitora	21
Odłączanie stojaka oraz podstawy	27
Korzystanie z zestawu do montażu monitora (zakupiony oddzielnie)	29
Dostosowywanie ustawień monitora	30
Pilot zdalnego sterowania i zasięg jego działania	30
Panel sterowania	30
Kontroler 5-kierunkowy i podstawowe funkcje menu	31
Konfigurowanie monitora do różnych scenariuszy	33
Szybkie przełączanie wejść.....	34
Praca z Krótkie menu	34
Dostępne opcje menu dla każdego Tryb koloru	36
Regulowane ustawienia OSD.....	36
Korzystanie z klawisza skrótów HDRi lub klawisza Tryb HDR	37
Automatyczna regulacja jasności ekranu (Bright Intelligence Plus)	38
Praca z technologią HDR	38
Szybki wybór trybu gier	39
Wybór scenariusza dźwięku	39
Praca z wbudowanym mikrofonem.....	40
Aktywuje Oświetlenie	41
Regulacja trybu wyświetlania	41
Wybieranie właściwego trybu koloru	41

Podłączanie monitora do produktu z serii MacBook.....	41
Włączanie ułatwienia widzenia kolorów (Oslabienie koloru).....	41
Aktywacja funkcji FreeSync™	41
Praca z technologią obsługi formatu wideo	42
Ładowanie innych urządzeń za pośrednictwem portów USB typu A z monitora.....	42
Ustawienia wstępne w celu grania w gry przy 144 Hz.....	42
Poruszanie się po menu głównym	45
Menu Wejście	46
Krótkie menu	47
Menu Tryb koloru	49
Menu Eye Care	52
Menu Audio	54
Menu Oświetlenie	56
Menu System	58
Rozwiązywanie problemów	62
Najczęściej zadawane pytania (FAQ).....	62
Potrzebujesz więcej pomocy?	65

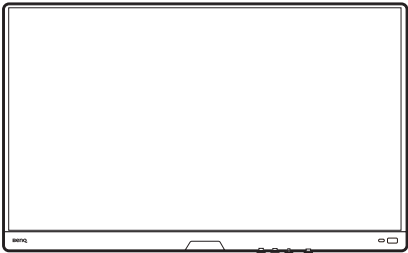
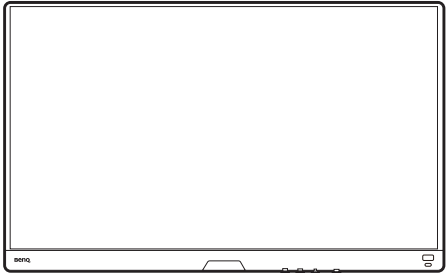
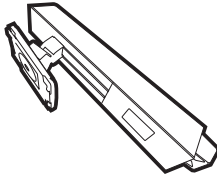
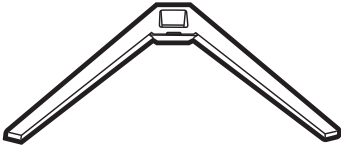
Pierwsze kroki

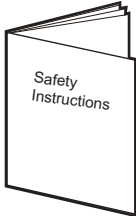
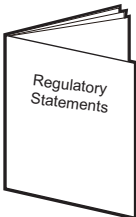
Odpakowując monitor, sprawdź, czy w zestawie znajdują się następujące elementy. Jeśli ich nie ma lub są uszkodzone, proszę niezwłocznie skontaktować się ze sprzedawcą, u którego zakupiono produkt.

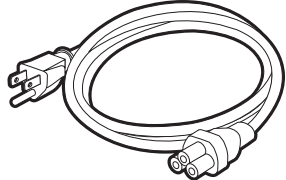
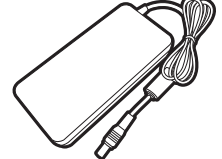
Monitor LCD BenQ	<p style="text-align: center;">EX2710U</p>  <p style="text-align: center;">EX3210U</p> 
Stojak monitora	
Podstawa monitora	
Skrócona instrukcja obsługi	 <p style="text-align: center;">Quick Start Guide</p>
Ważne zalecenia dotyczące bezpieczeństwa	 <p style="text-align: center;">Safety Instructions</p>
Informacje prawne	 <p style="text-align: center;">Regulatory Statements</p>

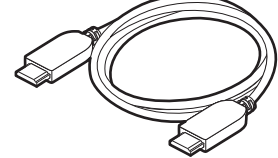
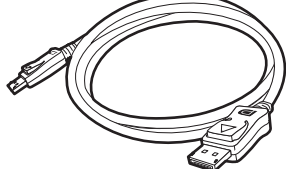
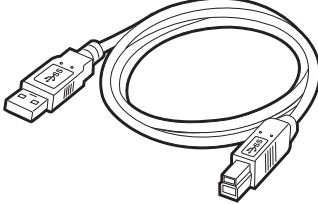
<p>Kabel zasilający (Dostarczony element może się różnić w zależności od modelu lub regionu.)</p>	
<p>Zasilacz sieciowy (Dostarczony element może się różnić w zależności od modelu lub regionu.)</p>	
<p>Pilot (RC-0013 z jedną baterią CR2032)</p>	
<p>Ośłona wejścia/wyjścia</p>	
<p>Przewód obrazu: HDMI</p>	
<p>Przewód obrazu: DP</p>	
<p>Przewód USB</p>	



- Dostępne akcesoria i przedstawione rysunki mogą się różnić od rzeczywistej zawartości opakowania i produktu dostarczanego w danym regionie. Ponadto zawartość opakowania może się zmienić bez uprzedniego powiadomienia. Nieodłączone do produktu kable można zakupić oddzielnie.
- Pomyśl o przechowaniu pudła i opakowania w magazynie do wykorzystania w przyszłości, kiedy wystąpi potrzeba transportowania monitora. Założenie opakowania piankowego jest idealnym rozwiązaniem zabezpieczenia monitora na czas transportu.
- W zależności od produktu dostarczanego w danym regionie, akcesoria i kable mogą być zawarte w opakowaniu lub sprzedawane oddzielnie.



Produkt i akcesoria należy zawsze przechowywać z dala od małych dzieci.

Poznaj swój monitor

Widok z przodu

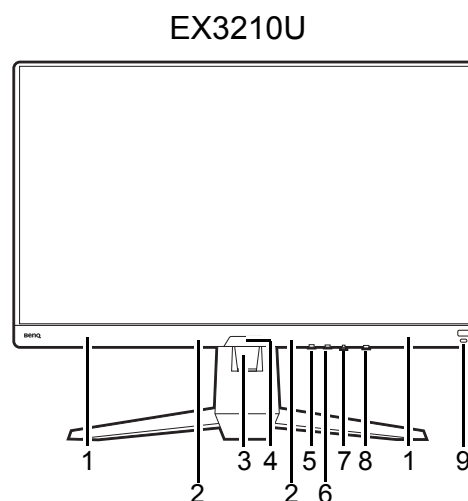
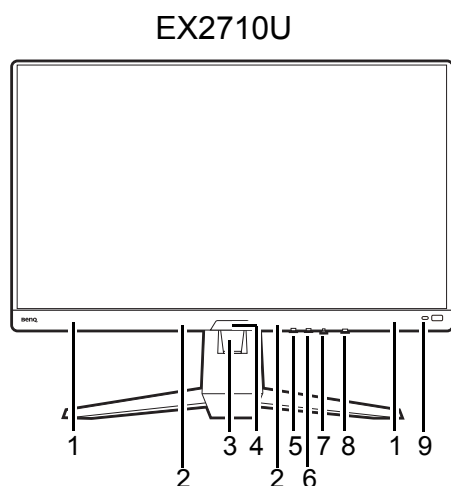

1. Głośniki
2. Mikrofon
3. Otwór umożliwiający porządkowanie przewodów
4. Czujnik światła
5. Przycisk Wycisz (do mikrofonu) / wskaźnik LED MIC
6. Przycisk zapętlania
7. Kontroler 5-kierunkowy
8. Przycisk zasilania / wskaźnik LED zasilania
9. Klawisz skrótu HDRi

Widok z tyłu

EX2710U

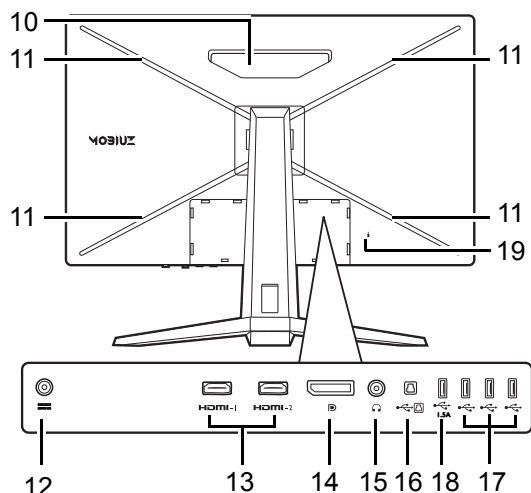

10. Głośnik
11. Podświetlenie RGB
12. Gniazdo wtyczki zasilania DC
13. Gniazdo HDMI x 2
14. Gniazdo DisplayPort
15. Gniazdo słuchawkowe
16. Port USB 3.0 (wysyłający; podłączenie do komputera)
17. Port USB 3.0 x 3 (pobierający; podłączenie do urządzeń USB, zapewniający zasilanie 0,9 A)
18. Port USB 3.0 x 1 (pobierający; podłączenie do urządzeń USB, zapewniający zasilanie 1,5 A)
19. Gniazdo blokady Kensington

EX3210U

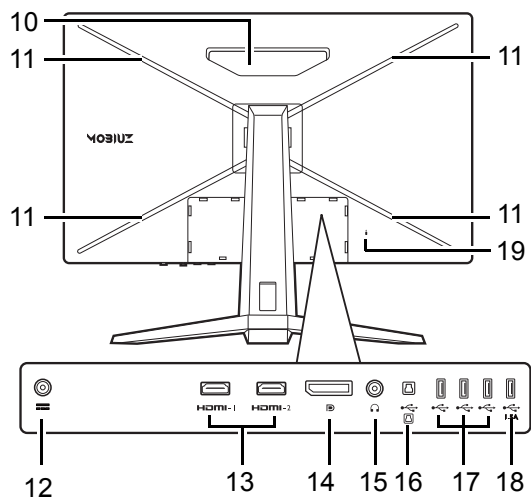

- Powyższy schemat może odbiegać od rzeczywistości, zależnie od zakupionego modelu urządzenia.
- Obraz może różnić się w zależności od produktu dostępnego w danym regionie.

Złącza

Poniższe ilustracje przedstawiające podłączenie służą jedynie jako przykład. Nieodłączone do produktu kable można zakupić oddzielnie.

Szczegółowe informacje na temat podłączenia można znaleźć na stronie [23 - 24](#).

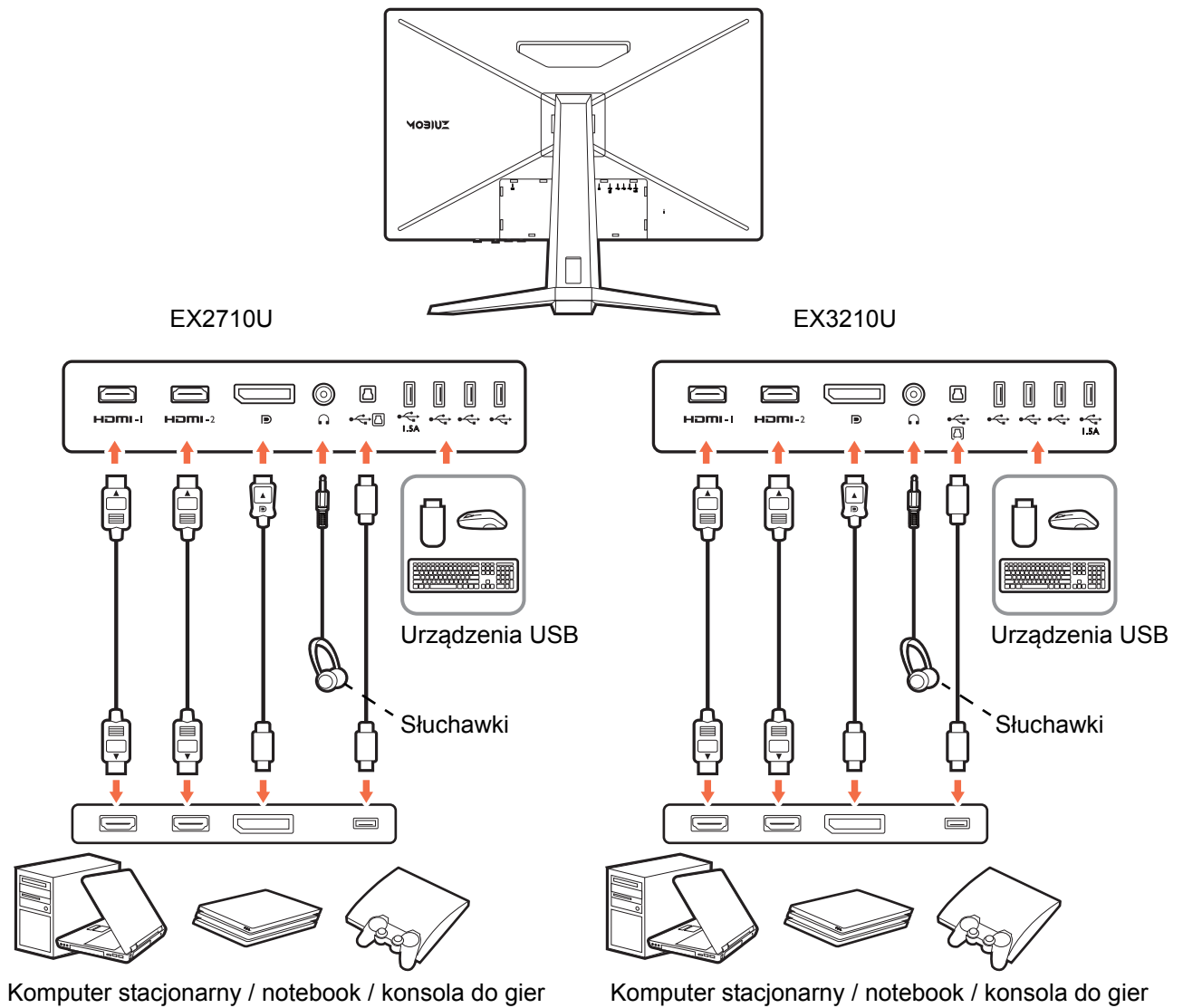

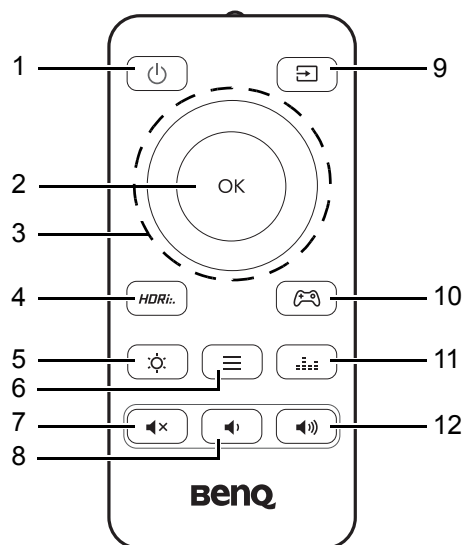

Poznawanie funkcji pilota

Widok z przodu



Nr.	Nazwa	Klucz	Opis
1	Klawisz zasilania		Włącza lub wyłącza zasilanie.
2	Przycisk OK		<ul style="list-style-type: none"> Powoduje przejście do podmenu. Potwierdza wybór.
3	Klawisze nawigacji		<ul style="list-style-type: none"> Przechodzi do poprzedniego elementu menu. Służy do przejścia w górę/zwiększenia wartości.
			Powoduje przejście do podmenu.
			<ul style="list-style-type: none"> Przechodzi do następnego elementu menu. Służy do przejścia w dół / zmniejszenia wartości.
			<ul style="list-style-type: none"> Powraca do poprzedniego menu. Wyjście z menu OSD.
4	Klawisz Tryb HDR		Dostęp do listy opcji HDR. Naciśnij kilkakrotnie, aby kolejno wyświetlić te opcje. Zapoznaj się z Korzystanie z klawisza skrótu HDRi lub klawisza Tryb HDR na stronie 37 , aby uzyskać więcej informacji.
5	Klawisz Jasność		Umożliwia regulację jasności.
6	Klawisz Krótkie menu		Aktywuje Krótkie menu . Zapoznaj się z Praca z Krótkie menu na stronie 34 , aby uzyskać więcej informacji.
7	Klawisz wyciszenia		Wyciszenie/anulowanie wyciszenia dźwięku.
8	Klawisz zmniejszający głośność		Zmniejsza głośność.
9	Klawisz źródła wejścia		Uzyskuje dostęp do listy dostępnych źródeł wejścia. Naciśnij kilkakrotnie, aby kolejno wyświetlić te opcje.

Nr.	Nazwa	Klucz	Opis
10	Klawisz Tryb Gra		Dostęp do listy opcji Tryb Gra . Naciśnij kilkakrotnie, aby kolejno wyświetlić te opcje. Zapoznaj się z Szybki wybór trybu gier na stronie 39 , aby uzyskać więcej informacji.
11	Klawisz Scena dźwiękowa		Dostęp do listy opcji Scena dźwiękowa . Naciśnij kilkakrotnie, aby kolejno wyświetlić te opcje. Zapoznaj się z Tryb audio na stronie 54 , aby uzyskać więcej informacji.
12	Klawisz zwiększania głośności		Zwiększa głośność.



OSD = On Screen Display (menu ekranowe).

Wkładanie baterii

1. Odwróć pilota wierzchem do dołu. Użyj wkrętaka z ostrzem krzyżowym, aby zwolnić śrubę mocującą pokrywkę pilota, a następnie zdejmij pokrywkę zgodnie z ilustracją. Aby uniknąć zgubienia śruby, zaleca się używanie wkrętaka magnetycznego.

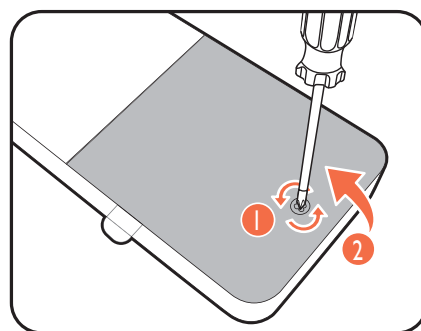

2. Naciśnij górną część baterii, aby móc wyjąć baterię z dolnej części, jak na ilustracji.

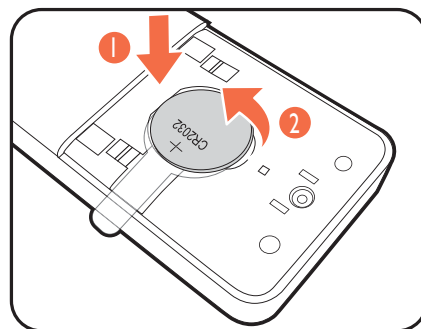

3. Usuń element izolujący baterii.

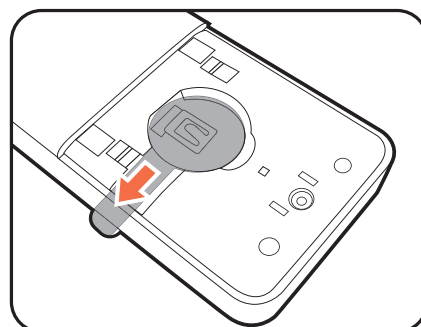

4. Włóż ponownie załączoną baterię (CR2032) prawidłowo do komory. Upewnij się, że biegun dodatni (+) skierowany jest ku górze.

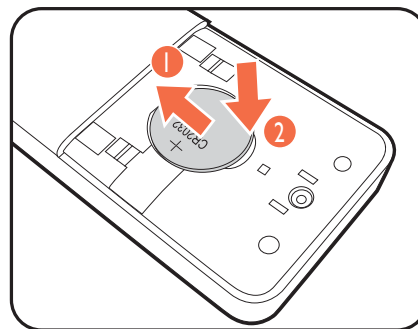

5. Załóż pokrywkę baterii i przykręć śrubę. Pilot jest teraz gotowy do użytkowania.

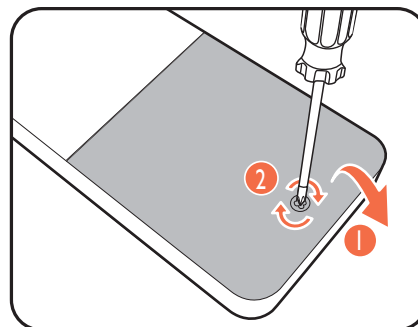

-
- !
- Przechowuj pilot i baterie poza zasięgiem dzieci.
 - Dołączony do tego produktu pilot zawiera baterię monetową/guzikową. W przypadku połączona baterii monetowej/guzikowej może w ciągu zaledwie 2 godzin spowodować poważne oparzenia wewnętrzne i doprowadzić do śmierci.
 - Jeśli pilot ma nie być używany przez dłuższy czas, należy wyjąć z niego baterie.
-

Jak zainstalować sprzęt monitora

- Jeśli komputer jest włączony, przed przystąpieniem do dalszych czynności należy go wyłączyć. Nie należy podłączać monitora do zasilania ani go włączać, dopóki w instrukcji nie wystąpi takie zalecenie.
- Następujące ilustracje stanowią jedynie przykład. Dostępne wtyczki wejściowe i wyjściowe mogą się różnić w zależności od zakupionego modelu.
- Obsługiwane taktowanie może się różnić w zależności od sygnału wejściowego. Pobierz **Resolution file (Plik rozdzielczości)** z witryny internetowej (patrz [Wsparcie techniczne dla produktu na stronie 3](#)). Patrz „**Wstępnie ustawione tryby wyświetlania**” w **Resolution file (Pliku rozdzielczości)**, aby uzyskać więcej informacji.
- Unikaj naciskania palcami na powierzchnię ekranu.

! Należy ostrożnie obchodzić się z podstawą monitora o ostrych krawędziach i unikać obrażeń fizycznych.

! Nigdy nie stawiaj monitora na biurku lub podłodze bez ramienia i podstawy. Elementy sterujące na dole przedniej ramki nie są przeznaczone do utrzymywania ciężaru monitora i mogą ulec uszkodzeniu.

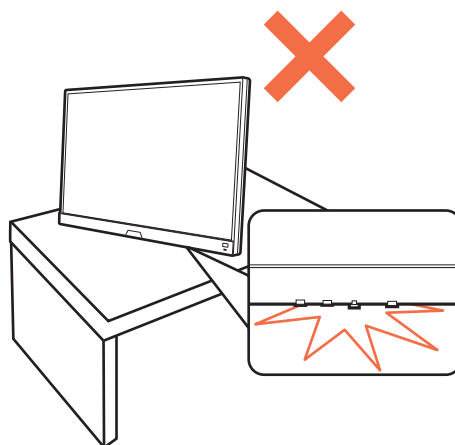

1. Podłączanie podstawy monitora.

! Monitor posiada zakrzywiony ekran i nie wolno kłaść go na płaskiej powierzchni bez umieszczenia poduszki pod ekranem.

! Zachowaj ostrożność, aby nie doszło do uszkodzenia monitora. Położenie monitora powierzchnią ekranu na zszywacz biurowy lub myszkę spowoduje pęknięcie szkła lub uszkodzenie podłoża ekranu ciekłokrystalicznego unieważniając gwarancję. Przesuwanie monitora po powierzchni biurka spowoduje zarysowanie lub uszkodzenie obrotowania i elementów sterujących monitora.

Otwórz opakowanie oraz wyjmij stojak i podstawę monitora.

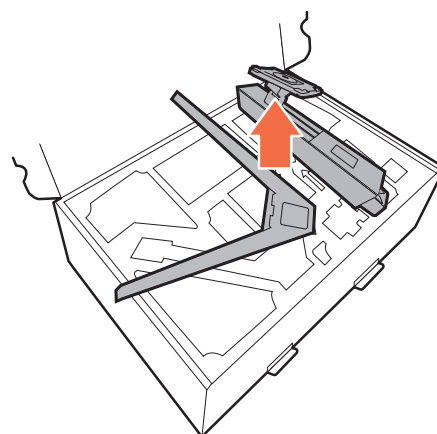

Usuń poduszkę zabezpieczającą tył monitora.

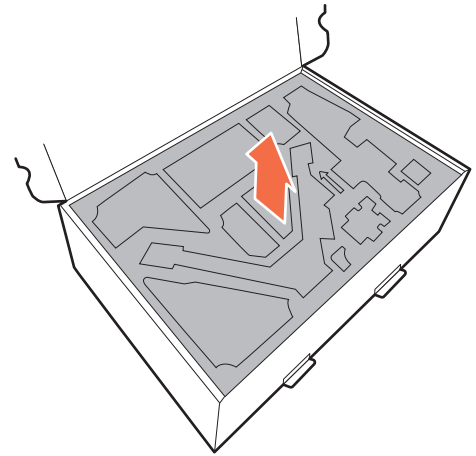

Przymocuj stojak monitora do podstawy monitora w sposób przedstawiony na ilustracji. Podnieś pokrywę śruby motylkowej i dokręć śrubę zgodnie z rysunkiem. Następnie wciśnij pokrywę na miejsce.

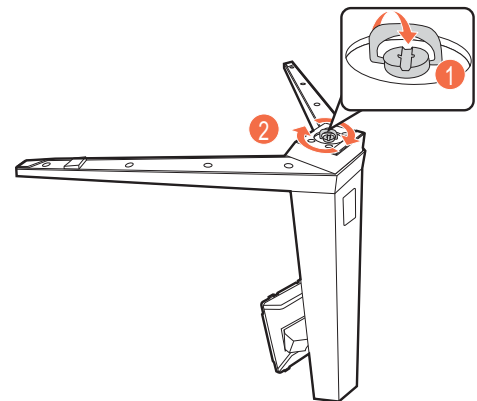

Ustaw końcówkę ramienia stojaka w odpowiednim położeniu w stosunku do monitora, a następnie pchnij ją aż do zatrzaśnięcia i zablokowania.

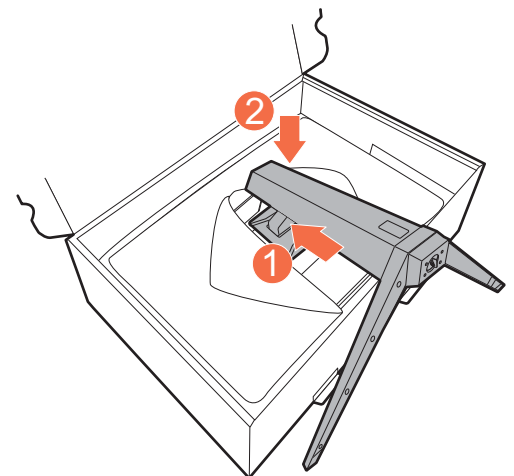

Ostrożnie unieś monitor, obróć go i postaw stojakiem na płaskiej, równej powierzchni.

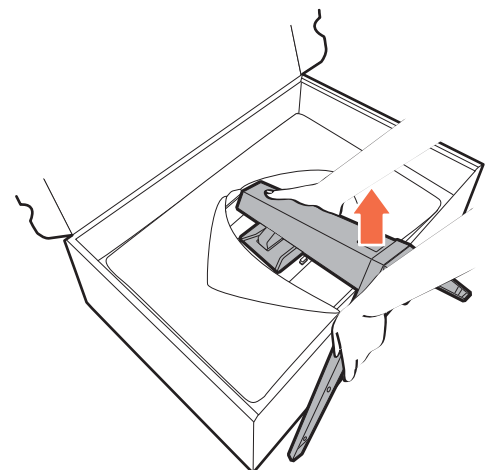

2. Podłącz zasilacz do monitora.

Najpierw przeprowadź przewody przez otwór na przewody w ramieniu stojaka.

Podłącz zasilacz do gniazda oznaczonego  z tyłu monitora. Jeszcze nie przyłączaj drugiego końca kabla do gniazodka zasilania sieciowego.

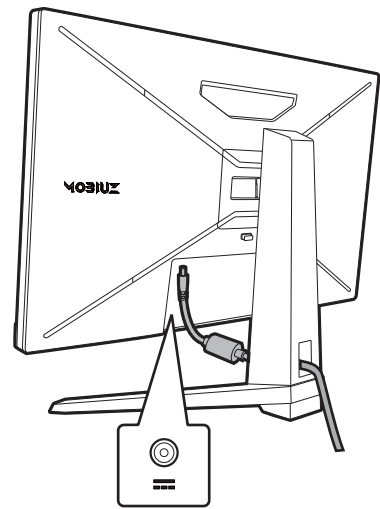

3. Podłączanie przewodu wideo.



Przewody obrazu dołączone do zestawu oraz gniazda przedstawione na ilustracjach w niniejszym dokumencie mogą wyglądać inaczej na różnych urządzeniach w zależności od regionu, w którym zostały zakupione.

1. Przeprowadź przewody przez otwór na przewody w ramieniu stojaka.
2. Podłącz przewód wideo.

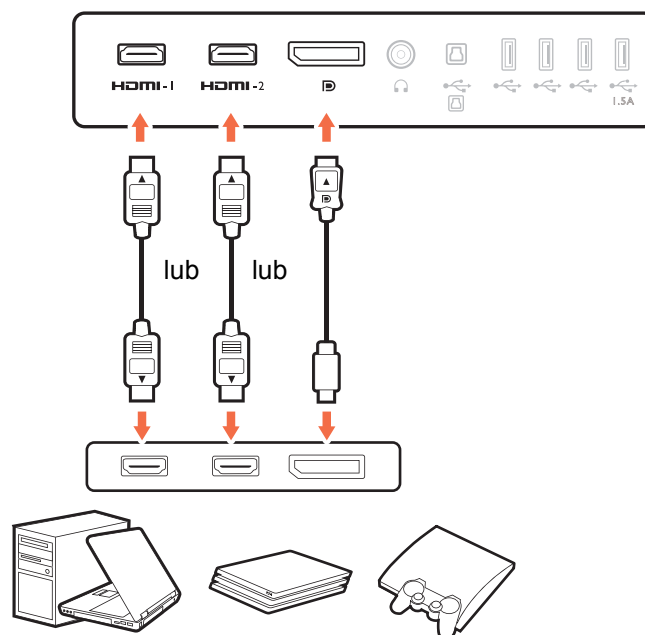

- Podłącz wtyczkę przewodu HDMI do portu HDMI w monitorze. Podłącz drugi koniec przewodu do portu HDMI urządzenia z wyjściem cyfrowym.
 - Podłącz wtyczkę przewodu DP do gniazda wideo w monitorze. Podłącz drugą wtyczkę przewodu do gniazda wideo w komputerze.
3. Podłącz drugi koniec przewodu wideo do odpowiednio portu źródła cyfrowego wyjścia (np. komputera).

4. Podłączanie przewodu audio.

Możesz również podłączyć słuchawki do gniazda słuchawkowego monitora, które znajdziesz z tyłu monitora.

Przeprowadź przewód przez otwór na przewody w ramieniu stojaka.

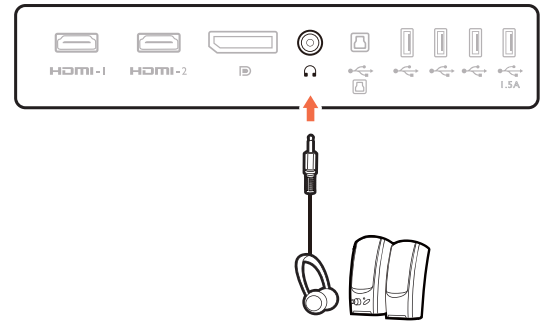

5. Podłączanie urządzeń USB.

Podłączanie kabla USB typu B

Podłącz komputer do monitora za pomocą kabla USB (poprzez wysyłający port USB z tyłu). Wysyłający port USB przesyła dane między komputerem a urządzeniami USB podłączonymi do monitora.

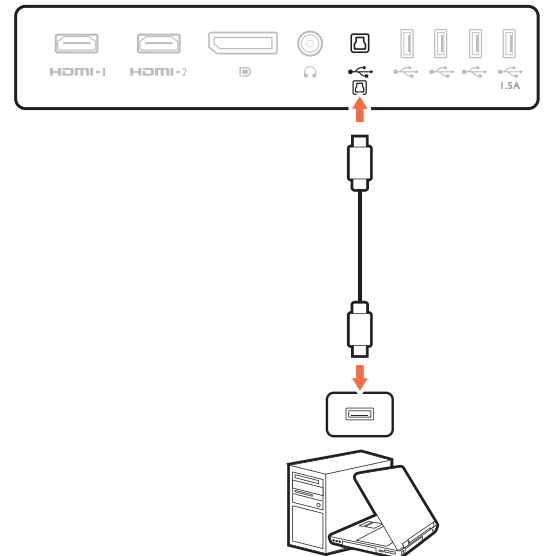

Podłącz urządzenia USB za pomocą pozostałych portów USB (pobierających) monitora. Pobierające porty USB przesyłają dane między podłączonymi urządzeniami USB a portem wysyłającym.

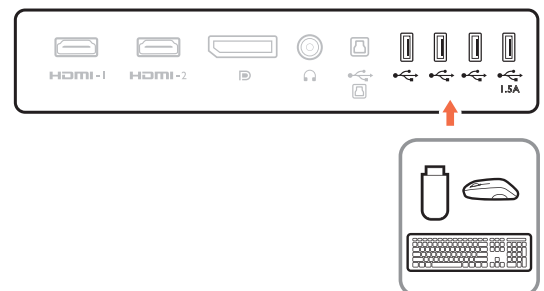

Lokalizacja i dostępne wtyczki wejściowe i wyjściowe mogą się różnić w zależności od zakupionego modelu.

6. Załóż osłonę wejścia/wyjścia.

Delikatnie unieś wyświetlacz i wysuń monitor na maksymalną wysokość. Następnie odchyl monitor, aby móc łatwo zainstalować/usunąć osłonę wejścia/wyjścia.

Wyrównaj osłonę wejścia/wyjścia z otworami z tyłu monitora i dociśnij oba boki oraz dolną część osłony do otworów, aby ją zablokować. Dociśnij pokrywę od spodu i sprawdź, czy została ona prawidłowo zamontowana.

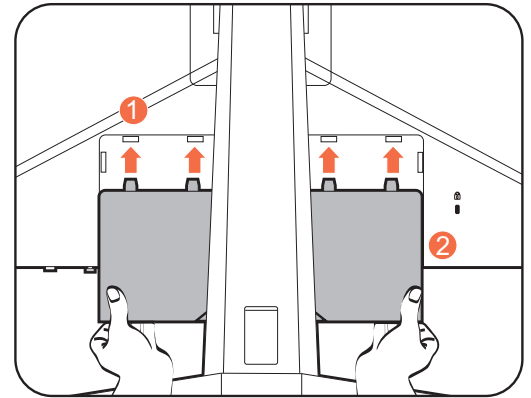
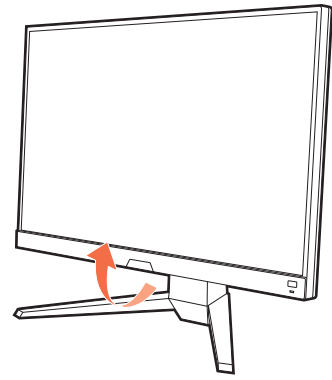

7. Postaw monitor w odpowiedniej pozycji.

Po odpowiednim podłączeniu przewodów ustaw monitor w preferowanej pozycji. Przesuwaj monitor ostrożnie, trzymając jego dolną część, podstawę lub ramię stojaka.

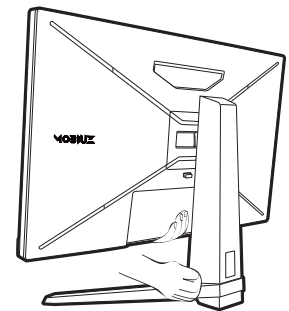
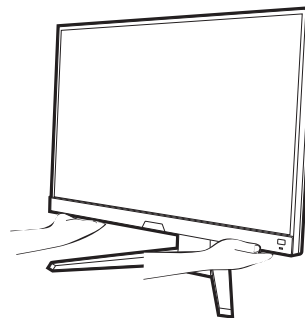
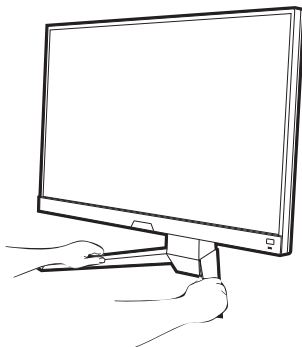

Zabrania się dotykania powierzchni ekranu palcami. Działanie na ekran nadmierną siłą może go uszkodzić.



8. Dostosuj wysokość monitora.

Aby wyregulować wysokość monitora, chwyć za górną i dolną krawędź monitora, aby go opuścić lub podnieść do żądanej wysokości.



Twój monitor to monitor typu od krawędzi do krawędzi, z którym należy się obchodzić ostrożnie. Unikaj naciskania palcami na powierzchnię ekranu. Nie wolno wywierać nadmiernej siły na ekran.

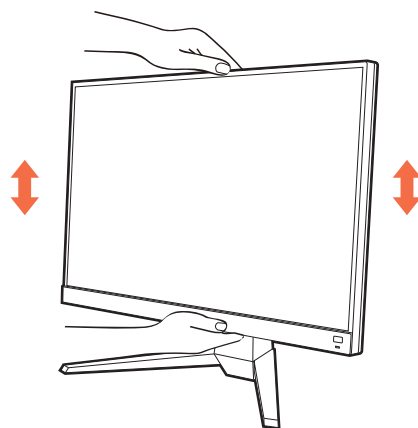

9. Nachylenie monitora.

W celu zminimalizowania niepożądanych odbić światła należy odpowiednio obrócić monitor i ustawić kąt ekranu.

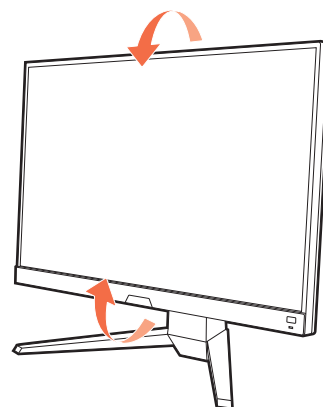

10. Przyłączenie i włączenie zasilania.

Podłącz kabel zasilania do zasilacza. Włóż drugi koniec kabla zasilającego do gniazdka zasilania sieciowego i włącz.



Obraz może różnić się w zależności od produktu dostępnego w danym regionie.

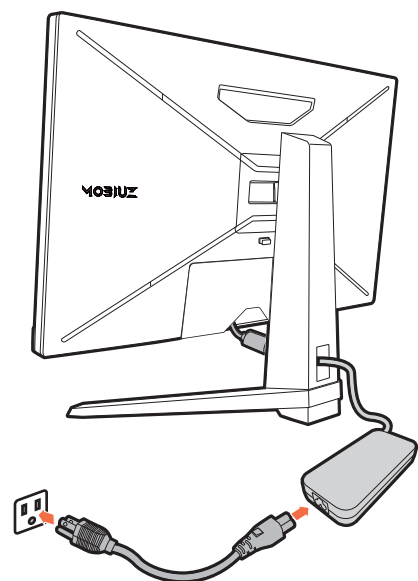

Aby włączyć monitor, naciśnij przycisk zasilania znajdujący się na monitorze.

Włącz także komputer.



Aby wydłużyć okres użytkowania produktu, zalecamy korzystanie z funkcji zarządzania energią komputera.

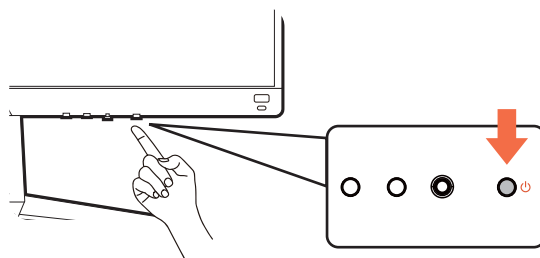

11. Konfigurowanie monitora dla określonych scenariuszy.

Podczas pierwszego włączania monitora pojawi się monit o ustawienie monitora do pracy w określonych scenariuszach. Patrz [Konfigurowanie monitora do różnych scenariuszy na stronie 33](#), aby ukończyć konfigurację.

Odlączenie stojaka oraz podstawy

1. Wyłącz monitor.

Wyłącz monitor oraz zasilanie przed odłączeniem kabla zasilającego. Wyłącz komputer przed odłączeniem kabla sygnałowego monitora.

2. Zdejmij osłonę wejścia/wyjścia.

Delikatnie unieś wyświetlacz i wysuń monitor na maksymalną wysokość. Następnie odchyl monitor, aby móc łatwo zainstalować/usunąć osłonę wejścia/wyjścia.

Zdejmij osłonę wejścia/wyjścia od spodu, tak jak to pokazano na ilustracji. Możesz pochylić monitor, aby łatwo ją wyjąć. Ostrożnie odłącz wszystkie przewody.

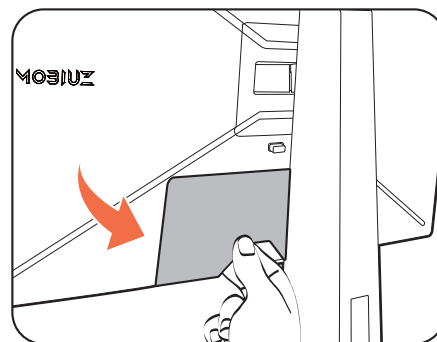
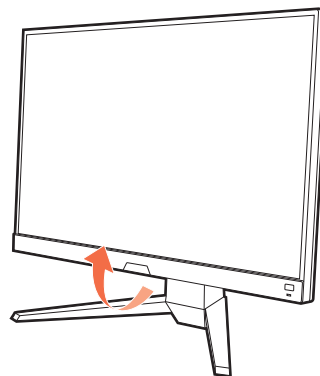

3. Przygotowanie monitora i odpowiedniego miejsca.

Przede wszystkim włóż ponownie monitor do opakowania używanego do przesyłania produktu.



Zachowaj ostrożność, aby nie doszło do uszkodzenia monitora. Położenie monitora powierzchnią ekranu na zszywacz biurowy lub myszkę spowoduje pęknięcie szkła lub uszkodzenie podłoża ekranu ciekłokrystalicznego unieważniając gwarancję. Przesuwanie monitora po powierzchni biurka spowoduje zarysowanie lub uszkodzenie obramowania i elementów sterujących monitora.

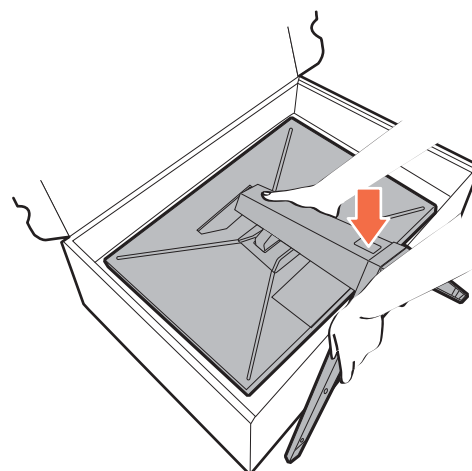

4. Zdemontuj stojak monitora.

Naciskając i przytrzymując przycisk zwalniania zamocowania VESA (1), odczep stojak od monitora (2 i 3).

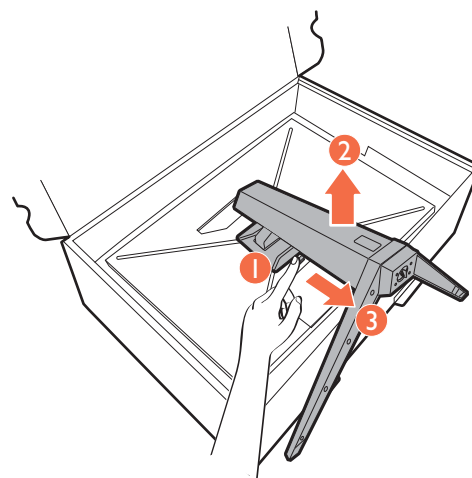

5. Zdemontuj podstawę monitora.

Odkręć śrubę znajdującą się u dołu podstawy monitora i zdemontuj podstawę monitora, tak jak pokazano to na ilustracji.



Jeżeli zamierzasz używać w przyszłości swego monitora na stojaku, podstawę monitora i stojak zachowaj gdzieś w bezpiecznym miejscu do wykorzystania w przyszłości.

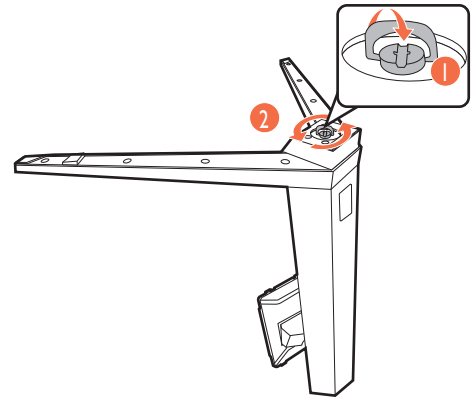

Korzystanie z zestawu do montażu monitora (zakupiony oddzielnie)

Na tylnej powierzchni monitora LCD znajduje się zamocowanie standardu VESA, wzór 100 mm, pozwalające zainstalować ścienny wspornik montażowy. Przed rozpoczęciem instalacji zestawu do montażu monitora należy dokładnie przeczytać informacje dotyczące środków ostrożności.

Środki ostrożności

- Zainstaluj monitor wraz z zestawem do montażu monitora na ścianie o płaskiej powierzchni.
- Upewnij się, że materiał, z którego wykonana jest ściana, oraz standardowy uchwyt ścienny (zakupiony oddzielnie) są wystarczająco stabilne, aby wytrzymać ciężar monitora. Informacja na temat wagi znajduje się w specyfikacji produktu w witrynie internetowej.
- Wyłącz monitor oraz zasilanie przed odłączeniem kabli od monitora LCD.

1. Zdemontuj stojak monitora.

Pozostawiając monitor wewnątrz opakowania, odłącz stojak monitora jak pokazano na ilustracji.

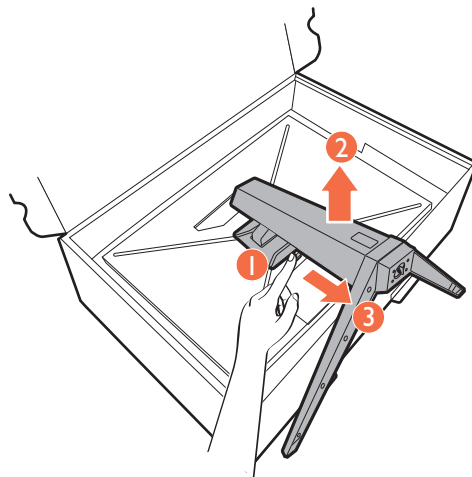

2. Odkręć śruby na tylnej pokrywie.

Używając wkrętaka z ostrzem krzyżowym, odkręć śruby na tylnej pokrywie. Aby uniknąć zgubienia śrub, zaleca się używanie wkrętaka magnetycznego.

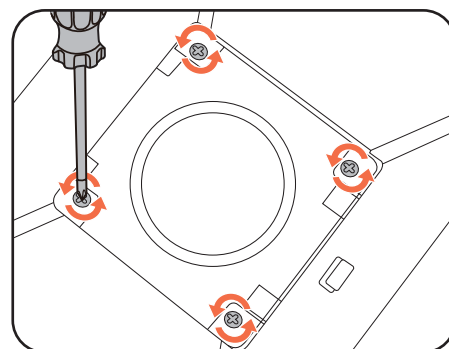

3. W celu zakończenia instalacji wykonuj polecenia zamieszczone w instrukcji ściennego wspornika montażowego.



Uchwyt zgodny ze standardem VESA należy przymocować do monitora za pomocą czterech śrub M4 x 10 mm. Wszystkie śruby muszą zostać dobrze przykręcone i odpowiednio zabezpieczone. W celu montażu uchwytu ściennego i uzyskania informacji na temat bezpieczeństwa należy się skonsultować z profesjonalnym monterem lub serwisem firmy BenQ.

Dostosowywanie ustawień monitora

Pilot zdalnego sterowania i zasięg jego działania

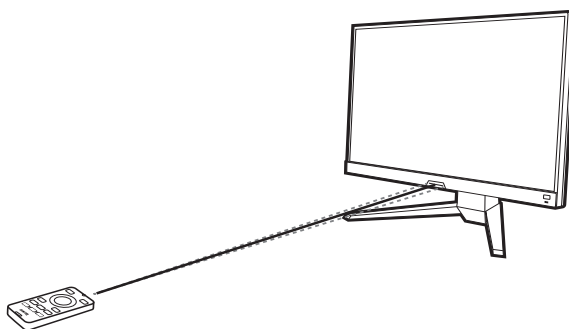

1. Postępuj zgodnie z instrukcjami w [Wkładanie baterii na stronie 19](#), aby przygotować pilota do uruchomienia.
2. Skieruj pilot na monitor. Czujnik podczerwieni pilota znajduje się z przodu monitora w zasięgu około 6 metrów pod kątem 30 stopni (w lewo i w prawo) i 30 stopni (w górę i w dół). Upewnij się, że pomiędzy pilotem a czujnikiem podczerwieni na monitorze nie występują przeszkody.
3. Więcej informacji o obsłudze pilota można znaleźć w [Poznawanie funkcji pilota na stronie 18](#).

Panel sterowania

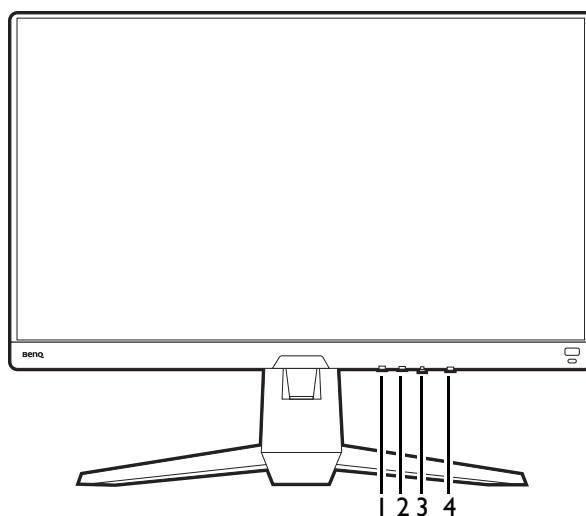





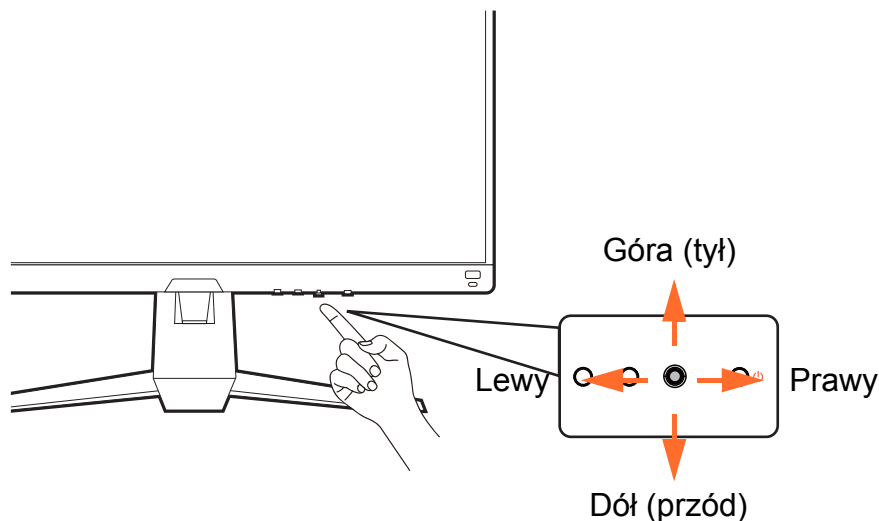

Nr.	Nazwa	Opis
1.	Przycisk Wycisz (do mikrofonu)	Wycisza/Anuluje wyciszenie wbudowanego mikrofonu. Zapoznaj się z Praca z wbudowanym mikrofonem na stronie 40 , aby uzyskać więcej informacji.
2.	Przycisk zapętlania	Dostęp do menu wyboru źródła wideo. Zapoznaj się z Szybkie przełączanie wejść na stronie 34 , aby uzyskać więcej informacji.
3.	Kontroler 5-kierunkowy	Dostęp do funkcji lub pozycji menu zgodnie z instrukcjami ikon ekranowych. Zapoznaj się z Kontroler 5-kierunkowy i podstawowe funkcje menu na stronie 31 , aby uzyskać więcej informacji.
4.	Klawisz zasilania	Włącza lub wyłącza zasilanie.

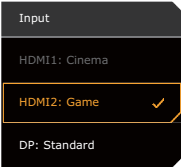
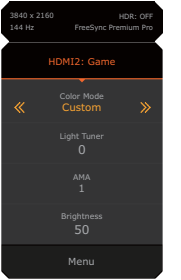
Kontroler 5-kierunkowy i podstawowe funkcje menu

Kontroler 5-kierunkowy znajduje się poniżej dolnej części przedniej krawędzi. Siedząc przed monitorem, poruszaj kontrolerem w kierunkach wskazywanych ikonami ekranowymi, aby przemieszczać się po menu i wykonywać operacje.



Ikona OSD	Obsługa kontrolera 5-kierunkowego	Funkcja
(Przy dostępnym wejściu wideo, gdy żadne menu nie zostało aktywowane)		
Nd.	Naciśnij środek lub przesunij w prawo / w lewo	Aktywuje Krótkie menu .
Nd.	Przesunięcie w górę / w dół	Regulacja głośności.
(Gdy zostało uruchomione menu wyboru źródła wideo)		
	Przesunięcie w górę / w dół	Przełącza dożądanego źródła wejścia.
(Gdy Krótkie menu zostało aktywowane)		
	Przesunięcie w górę / w dół	Przechodzi do poprzedniego / następnego ustawienia menu.
	Przejdź w prawo / w lewo	<ul style="list-style-type: none"> Przechodzi do następnego / poprzedniego elementu menu. (Kiedy podświetlone jest Menu) Przesunij w lewo, aby zamknąć pozycję Krótkie menu; przesunij w prawo, aby uzyskać dostęp do menu głównego.
	Naciśnij środek	<ul style="list-style-type: none"> Zamyka Krótkie menu. (Kiedy podświetlone jest Menu) Umożliwia dostęp do menu głównego.
(Gdy menu główne zostało aktywowane)		
	Naciśnij środek	Potwierdza wybór.
	Przejdź w prawo	<ul style="list-style-type: none"> Powoduje przejście do podmenu. Potwierdza wybór.

Ikona OSD	Obsługa kontrolera 5-kierunkowego	Funkcja
	Przejdź w górę	<ul style="list-style-type: none"> Przechodzi do poprzedniego elementu menu. Służy do przejścia w górę / zwiększenia wartości.
	Przejdź w dół	<ul style="list-style-type: none"> Przechodzi do następnego elementu menu. Służy do przejścia w dół / zmniejszenia wartości.
	Przejdź w lewo	<ul style="list-style-type: none"> Powraca do poprzedniego menu. Wyjście z menu OSD.

Dostęp do wszystkich menu OSD (ekranowych) można uzyskać za pomocą przycisków sterowania. Z menu OSD można korzystać w celu dostosowywania wszystkich ustawień monitora. Dostępne opcje menu mogą się różnić w zależności od źródła sygnału wejściowego, funkcji oraz ustawień.

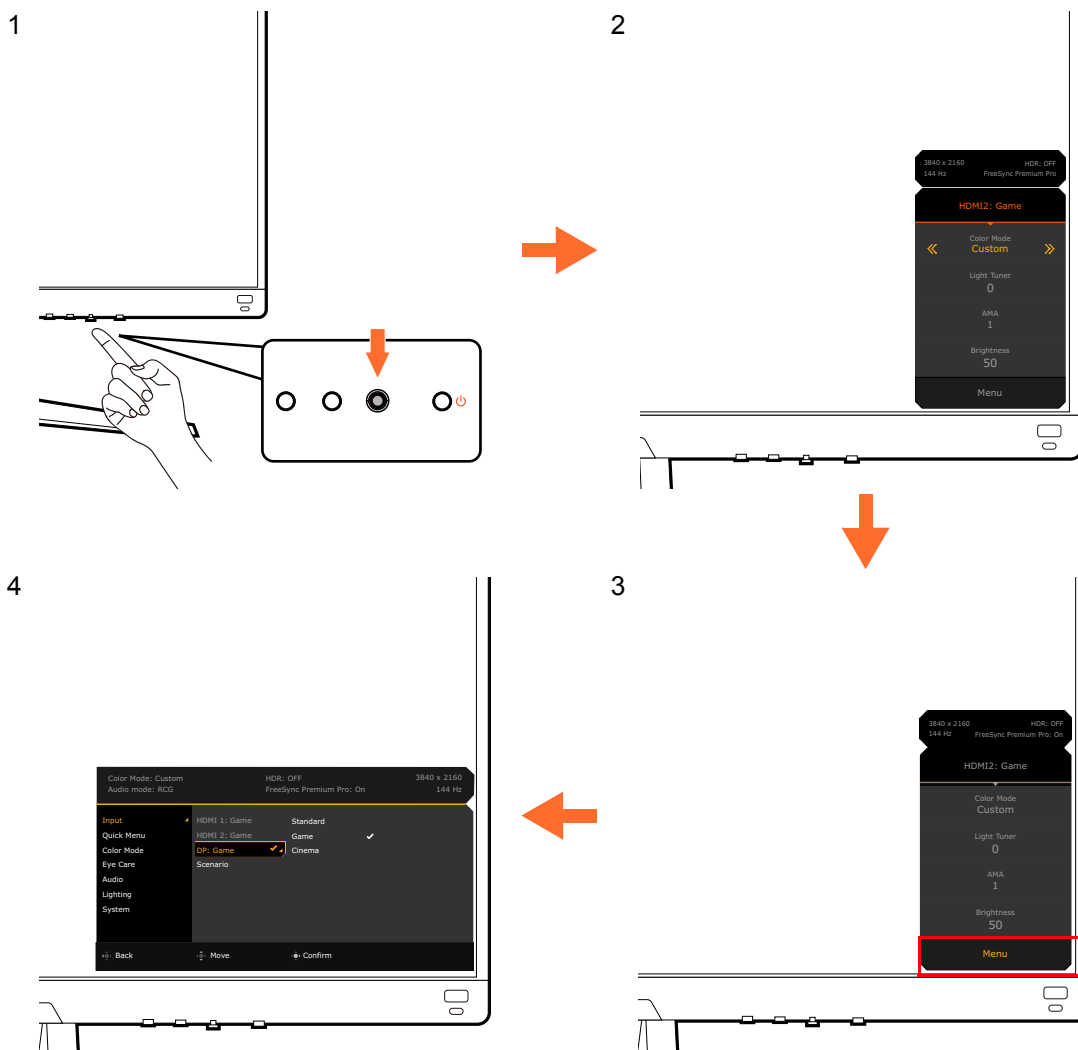

1. Naciśnij kontroler 5-kierunkowy.
2. Wyświetlone zostanie **Krótkie menu**.
3. Aby przejść do menu głównego, wybierz **Menu**.
4. W menu głównym postępuj zgodnie z ikonami ekranowymi u dołu menu, aby wprowadzać regulacje lub dokonywać wyborów. Aby uzyskać więcej szczegółowych informacji na temat opcji menu, zapoznaj się z rozdziałem [Poruszanie się po menu głównym na stronie 45](#).

Konfigurowanie monitora do różnych scenariuszy

W zależności od środowiska, w którym jest używany produkt, na monitorze znajduje się kilka portów wejściowych i można odpowiednio skonfigurować scenariusz dla każdego wejścia. Jeśli to możliwe, wykonaj połączenia i konfigurację przy pierwszym użyciu monitora, aby łatwo przełączać scenariusze bez dalszej, pośpiesznej konfiguracji.

Przykład użycia monitora w różnych scenariuszach

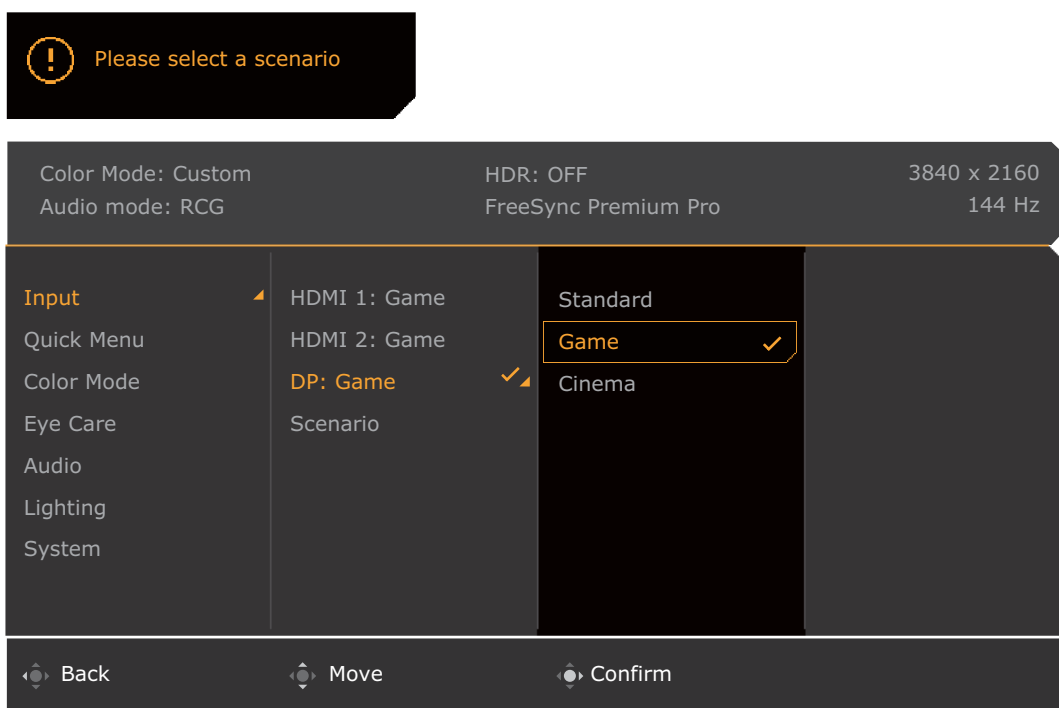
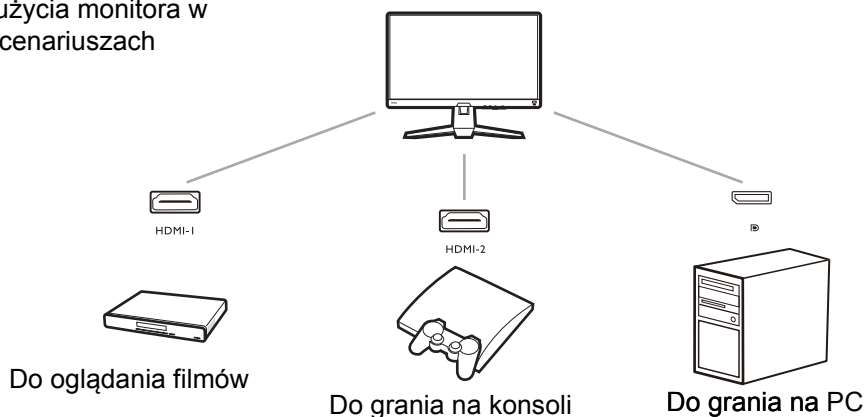



1. Podłącz prawidłowo źródła wejściowe do monitora zgodnie z instrukcją [Podłączanie przewodu video. na stronie 23](#).
2. Wybierz scenariusz dla dostępnego źródła wejściowego. Scenariusz zmienia się w zależności od źródła wejściowego. Jeśli konfiguracja zostanie teraz pominięta, scenariusz jest wstępnie ustawiony na **Gry** dla każdego źródła wejściowego. Ustawienia te można zmienić z **Menu > Wejście** później.
3. Aby przełączyć źródło wejścia/scenariusz, naciśnij przycisk zapętlenia. Zapoznaj się z [Szybkie przełączanie wejść na stronie 34](#), aby uzyskać więcej informacji.



- Po zresetowaniu systemu pojawi się monit o dokończenie konfiguracji **Menu > System > Reset. wszyst.**
- Jeśli konfiguracja scenariusza została wyłączona w **Menu > Wejście > Scena**, scenariusz każdego wejścia jest ustawiony domyślnie na **Standard**.





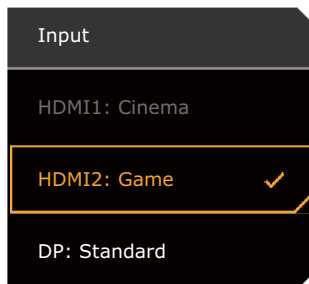

Szybkie przełączanie wejść

1. Naciśnij przycisk zapętlenia na monitorze lub klawisz  na pilocie, aby wyświetlić menu wyboru źródeł wejścia. Każde źródło jest wstępnie ustawione dla scenariusza opisanego w [Konfigurowanie monitora do różnych scenariuszy na stronie 33](#). Scenariusz zmienia się w zależności od źródła wejściowego.
2. Naciskaj kilkakrotnie klawisz zapętlenia lub klawisz  na pilocie, aby przełączać dostępne źródła wideo.





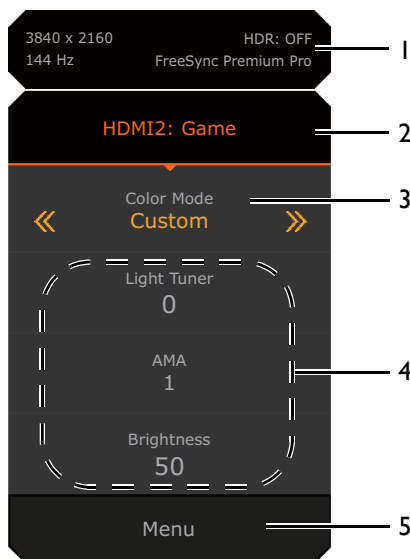

Praca z **Krótkie menu**

Menu **Krótkie menu** umożliwia szybki dostęp do zmiany niektórych ustawień monitora często dostosowywanych w zależności od scenariusza. Zapewnia również dostęp do menu głównego.

- Naciśnij  /  / , aby wyświetlić **Krótkie menu**.
- Naciśnij  /  dla różnych ustawień.
- Przejdź do **Menu** i naciśnij , aby uzyskać dostęp do głównego menu.









Nr.	Element	Opis
1	Informacje o systemie	Wyświetla bieżące informacje o systemie, w tym rozdzielczość, częstotliwość odświeżania, stan HDR i stan Adaptive-Sync. Aby uzyskać więcej informacji na temat stanu adaptacyjnej synchronizacji, patrz Aktywacja funkcji FreeSync™ na stronie 41 .
2	Źródło wejściowe i wstępnie ustawiony scenariusz	Wyświetla bieżące źródło wideo/scenariusz. Aby zmienić scenariusz danego wejścia, przejdź do Menu > Wejście . Zapoznaj się z Konfigurowanie monitora do różnych scenariuszy na stronie 33 , aby uzyskać więcej informacji.

Nr.	Element	Opis
3	Tryb koloru	Naciśnij  /  , aby przełączać dostępne tryby kolorów. Zapoznaj się z Tryb koloru na stronie 50 , aby uzyskać więcej informacji.
4	Szybkie ustawienia	Naciśnij  /  , aby dokonać korekt. Domyślne menu ustawień różnią się w zależności od scenariusza i wprowadzanie korekt w niektórych trybach kolorów może być niemożliwe. Zobacz Dostępne opcje menu dla każdego Tryb koloru na stronie 36 , aby uzyskać informacje na temat dostępnych opcji dla każdego trybu koloru. Aby dostosować menu ustawień, do których można uzyskać dostęp z poziomu Krótkie menu , zobacz Dostosowywanie Krótkie menu na stronie 35 .
5	Menu główne	Umożliwia dostęp do menu głównego. Zapoznaj się z Poruszanie się po menu głównym na stronie 45 , aby uzyskać więcej informacji.

Dostosowywanie Krótkie menu

Domyślnie istnieją 3 ustawienia, które można dostosować dla każdego scenariusza w **Krótkie menu**. W razie potrzeby zmień ustawienia.

1. Naciśnij  /  / , aby wyświetlić **Krótkie menu**.
2. Przejdź do opcji **Menu > Krótkie menu**.
3. Wybierz scenariusz i naciśnij , aby dokonać dalszego wyboru.
4. Pierwsze dwa elementy są wyszarzone i nie można ich zmienić. Wybierz jeden dostępny element i naciśnij , aby dokonać dalszego wyboru.
5. Przewiń do jednego elementu i naciśnij  /  w celu potwierdzenia. Menu ustawień jest wyszarzone w **Krótkie menu**, jeśli nie jest obsługiwane przez tryb koloru.

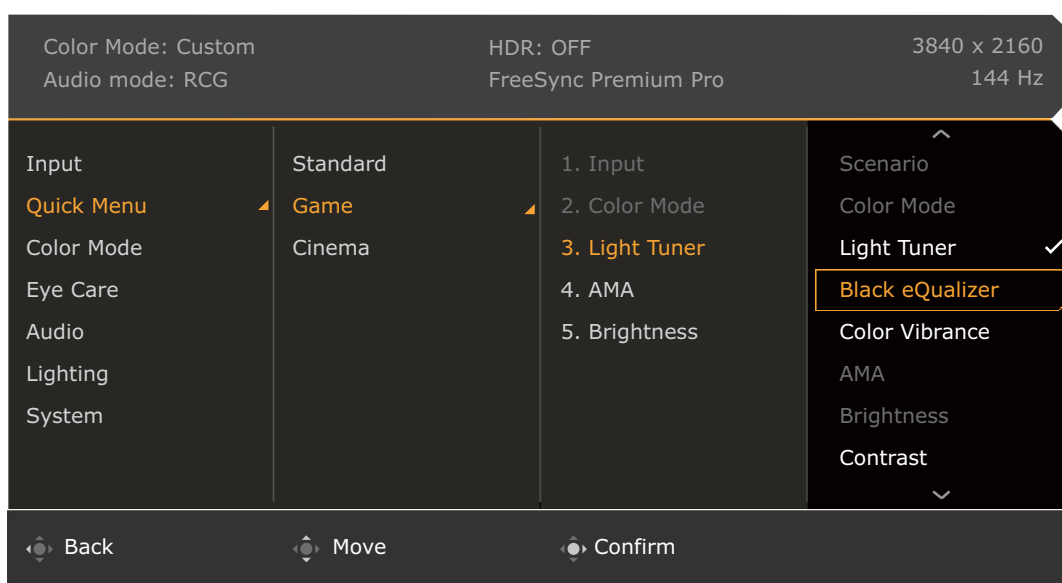

Dostępne opcje menu dla każdego Tryb koloru

W zależności od ustawionej opcji **Tryb koloru** dostępne opcje regulacji koloru mogą być różne. Lista służy wyłącznie jako odniesienie, ponieważ dostępne opcje również różnią się w zależności od wejścia. Dostępne opcje menu będą wyszarzone.

Tryb koloru	Gry HDRi	Kino HDRi	Display HDR	FPS	RPG	Gra - wyścigi	sRGB	M-book	Papier elektroniczny	Niestandard.
Opcje										
Black eQualizer	X	X	X	V	X	X	X	X	X	X
Light Tuner	V	V	X	X	V	V	X	X	X	V
Color Vibrance	X	X	X	V	V	V	X	X	X	V
Jasność	V ⁽²⁾	V ⁽²⁾	X	V	V	V	V	V ⁽²⁾	V ⁽²⁾	V ⁽²⁾
Kontrast	V ⁽²⁾	V ⁽²⁾	X	V	V	V	V	X	V ⁽²⁾	V ⁽²⁾
Ostrość	V	V	V	V	V	V	V	V	V	V
Gamma	X	X	X	X	X	X	X	X	X	V ⁽²⁾
Temp. barwowa	X	X	X	X	X	X	X	X	X	V ⁽²⁾
AMA	V	V	V	V	V	V	V	V	V	V
Blur Reduction	X	X	X	V ⁽¹⁾	V ⁽¹⁾	V ⁽¹⁾	X	X	X	V ⁽¹⁾
B.I.+	V	V	X	X	X	X	X	V ⁽³⁾	V	V ⁽³⁾
Low Blue Light	X	X	X	V	V	V	X	X	X	V
Dost. wg cz trw.	X	X	X	X	X	X	X	V ⁽²⁾	X	X ⁽²⁾
Oslabienie koloru	X	X	X	V	V	V	X	X	X	V



- V: Dostępne.
- X: Niedostępne.
- ⁽¹⁾: Dostępne tylko, gdy częstotliwość odświeżania przekracza 100 Hz.
- ⁽²⁾: Dostępna tylko, gdy wyłączona jest funkcja **B.I.+**.
- ⁽³⁾: Dostępna tylko, gdy wyłączona jest funkcja **Dost. wg cz trw.**

Regulowane ustawienia OSD

Chociaż niektóre ustawienia (np. język OSD) są zmieniane i zaczynają obowiązywać natychmiast, niezależnie od innych ustawień monitora lub wejść, większość ustawień OSD można regulować i zapisywać zgodnie z wejściami, trybami kolorów lub scenariuszami. Jako wejście wybierany jest tryb kolorów lub scenariusz, a następnie stosowane są żądane ustawienia.

Pozycje	Opis
Scena	Zapisane i zastosowane przez przełącznik wejść.
Tryb wyświetlania	
Overscan	
Zakr. RGB PC	
Tryb koloru	Zapisane i zastosowane przez przełącznik wejść i scenariuszy.
Tryb audio	
Głośność	
Low Blue Light	
Oslabienie koloru	

Pozycje	Opis
Black eQualizer	Zapisane i zastosowane przez przełącznik wejść i trybu koloru.
Light Tuner	
Color Vibrance	
Jasność	
Kontrast	
Gamma	
Temp. barwowa	
AMA	
Blur Reduction	
Ostrość	
B.I.+	
Dost. wg cz trw.	

Korzystanie z klawisza skrótu HDRi lub klawisza Tryb HDR

Monitor wykorzystuje technologię Bright Intelligence Plus do zrównoważenia jasności ekranu podczas odtwarzania zawartości HDR, aby zachować wszystkie szczegóły obrazu. Użytkownik ma dostęp do klawisza skrótu na monitorze lub klawisza **Tryb HDR** () na pilocie, za pomocą których może z łatwością przełączać ustawienia HDR.

1. Upewnij się, że masz dostępną zawartość HDR. Zapoznaj się z [Praca z technologią HDR na stronie 38](#), aby uzyskać więcej informacji. Funkcja HDR jest włączana automatycznie, gdy zawartość HDR jest dostępna dla monitora.
2. Naciśnij klawisz skrótu HDRi, aby wyświetlić listę opcji HDR.
3. Naciśnij ten sam klawisz kilkakrotnie, aby przełączyć opcje na żądaną. Zapoznaj się z [Menu Tryb koloru na stronie 49](#), aby uzyskać więcej informacji.

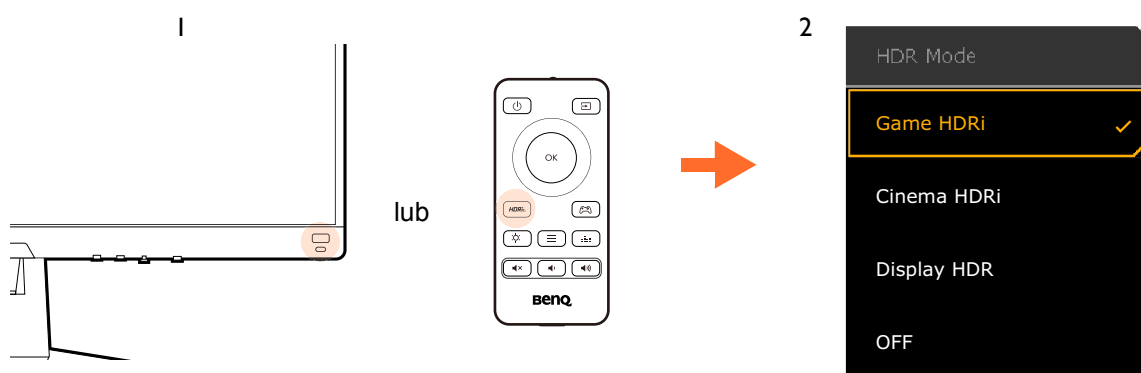

- Aby włączyć B.I.+ lub HDR, patrz odpowiednio [Automatyczna regulacja jasności ekranu \(Bright Intelligence Plus\) na stronie 38](#) lub [Włączanie funkcji HDR na stronie 38](#).
- Jeśli zaznaczone jest **Display HDR**, a ekran migocze, można wyłączyć sterowanie podświetleniem. Zapoznaj się z [Kontrola podświetlenia \(tylko Display HDR\) na stronie 51](#), aby uzyskać więcej informacji.

Automatyczna regulacja jasności ekranu (Bright Intelligence Plus)



Funkcja Bright Intelligence Plus działa tylko w określonych trybach koloru. Jeśli dany tryb jest niedostępny, opcje menu będą wyszarzone.

Wbudowany czujnik światła współpracuje z technologią Bright Intelligence Plus w celu wykrywania światła otoczenia, jasności i kontrastu obrazu oraz temperatury koloru, a następnie automatycznie dostosowuje ustawienia ekranu. Umożliwia ustawienie szczegółów obrazu tak, aby ograniczyć zmęczenie oczu.

Aby włączyć tę funkcję, przejdź do **Menu > Eye Care > B.I.+ (Bright Intelligence Plus) > Włączony**. Zakończenie regulacji zajmuje kilka sekund.

W przypadku wyboru **Gry HDRi** lub **Kino HDRi**, funkcja Bright Intelligence Plus włączy się automatycznie. Funkcję tę możesz wyłączyć z poziomu **Tryb koloru > Gry HDRi / Kino HDRi > B.I.+**.



Na działanie funkcji Bright Intelligence Plus mogą mieć wpływ źródła światła i kąt nachylenia monitora. W razie potrzeby można zwiększyć czułość czujnika światła w menu **Eye Care > B.I.+ (Bright Intelligence Plus) > Czułość czujnika**. Zapoznaj się z [strona 52](#), aby uzyskać więcej informacji.

Praca z technologią HDR



- Ten monitor obsługuje technologię HDR10.
- Informacje dotyczące zgodnych urządzeń HDR i zawartość tego dokumentu są zgodne ze stanem w momencie publikacji. Aby uzyskać najnowsze informacje, skontaktuj się z producentem urządzenia i dostawcą zawartości.

Aby włączyć funkcję HDR, należy posiadać zgodny odtwarzacz i zawartość.

1. Upewnij się, że gotowy jest odtwarzacz FHD HDR. Obsługiwane są odtwarzacze o następujących nazwach i rozdzielczościach.

Powszechnie używane oznaczenia rozdzielczości FHD (mogą się różnić w zależności od producenta)	FHD, 4K, 4K Ultra HD, UHD, UHD 4K, Ultra HD, 2160p
Powszechnie używane oznaczenia technologii HDR10 (mogą się różnić w zależności od producenta)	HDR Premium, High Dynamic Range, HDR

2. Upewnij się, że masz dostępną zawartość HDR. Zawartość może pochodzić z odtwarzacza FHD.
3. Upewnij się, że odtwarzacz i monitor zostały połączone odpowiednim kablem:
 - dostarczonym kablem HDMI / DP / DP-mini DP / USB-C™ (o ile dostępny)
 - kablem HDMI z certyfikatem HDMI High Speed lub HDMI Premium (modele z wejściami HDMI)
 - kablem DP / DP-mini DP z certyfikatem zgodności z DisplayPort (modele z wejściami DP)
 - certyfikowanym kablem USB-C™ z funkcją trybu alternatywnego DisplayPort (modele z wejściami USB-C™)

Włączanie funkcji HDR

Jeżeli przestrzegane będą instrukcje [Praca z technologią HDR na stronie 38](#) a zawartość wejścia będzie zgodna z technologią HDR, na ekranie zostanie wyświetlony komunikat OSD **HDR: Wł.** Oznacza to, że odtwarzacz zawartości i zawartość są zgodne z technologią HDR i funkcja HDR została poprawnie włączona. Monitor korzysta ze standardu ST2084 do przetwarzania zawartości HDR. W takim przypadku monitor jest domyślnie ustawiony na **Gry HDRi**.

Można nacisnąć klawisz skrótów HDRi, aby wyświetlić ustawienia HDR i wybrać inny tryb HDR z listy. Ewentualnie przejdź do opcji **Tryb koloru**, aby dokonać wyboru.



Włączanie trybu emulacji HDR

Jeżeli podłączenie jest kompletne, a nie został wyświetlony żaden komunikat OSD, oznacza to, że odtwarzacz zawartości i zawartość nie są zgodne z technologią HDR. Monitor pozostanie w ostatnio wybranym trybie koloru dla zawartości innej niż HDR. Możesz ręcznie włączyć tryb emulacji HDR, wybierając **Display HDR**, **Gry HDRi** lub **Kino HDRi** z menu **Tryb koloru**.

Typ zawartości	Wybrany tryb koloru	Informacje o systemie w menu głównym
Treść HDR	Jeśli zostanie wybrany tryb inny niż HDR, zostanie on automatycznie zmieniony na Gry HDRi .	HDR: Włączony
	Gry HDRi Kino HDRi Display HDR	
Treść spoza trybu HDR	Jeśli zostanie wybrany tryb koloru inny niż HDR.	HDR: Wyłącz.
	Gry HDRi Kino HDRi Display HDR	HDR: Emulowane

Szybki wybór trybu gier

Kilka trybów gier z precyzyjnymi ustawieniami kolorów, zapewniające jak najlepsze dopasowanie do różnych gier.

1. Naciśnij  /  / , aby wyświetlić **Krótkie menu**.
2. Przejdź do opcji **Menu > Tryb koloru**.
3. Wybierz jedną opcję z listy. Zapoznaj się z [Tryb koloru na stronie 50](#), aby uzyskać więcej informacji.



Możesz też nacisnąć przycisk  na pilocie, aby wyświetlić listę opcji **Tryb Gra**.

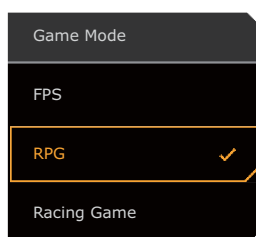

Wybór scenariusza dźwięku

Dostępnych jest kilka korektorów dźwięku do odtwarzania dźwięku w różnych scenariuszach.

1. Naciśnij  /  / , aby wyświetlić **Krótkie menu**.
2. Przejdź do opcji **Menu > Audio > Tryb audio**.

3. Wybierz jedną opcję z listy. Zapoznaj się z [Tryb audio na stronie 54](#), aby uzyskać więcej informacji.



Możesz też nacisnąć przycisk  na pilocie, aby wyświetlić listę opcji **Tryb audio**.

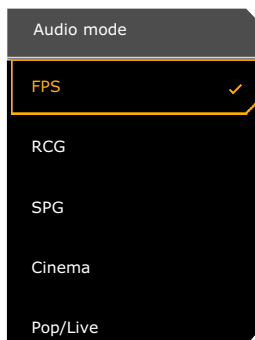

- Dla częstotliwości próbkowania 32 kHz nie wszystkie ustawienia dźwięku są dostępne. Jeśli nie możesz dostosować ustawień dźwięku, wypróbuj inne częstotliwości próbkowania.
- Aby głośniki nie generowały szumów, pamiętaj, aby:
 - zawsze wybierać odpowiedni tryb dźwięku dla danego scenariusza;
 - unikać nadmiernie wysokich poziomów głośności.

Praca z wbudowanym mikrofonem

Jeśli kabel USB (USB typu C do USB typu A) jest podłączony do portu wysyłającego USB w monitorze, wbudowany mikrofon można włączyć z **Audio > Mikrofon > Włącz**. Jeśli komputer wykryje kilka mikrofonów i zostanie wyświetlony monit o wybranie jednego z nich, wybierz nazwę modelu monitora (tj. wbudowany mikrofon monitora).

Mikrofon można wyciszyć/włączyć, naciskając przycisk Wycisz. Więcej informacji można uzyskać w [Wskaźnik LED MIC na stronie 40](#).

Dzięki technologii redukcji szumów w oparciu o sztuczną inteligencję mikrofon może w określonym zakresie ([Tryb prywatny](#)) odbierać dźwięki (zwłaszcza głosowe). Więcej informacji w zakresie ustawiania głośności lub zmiany ustawień można znaleźć w [Mikrofon na stronie 55](#).

Aby wyłączyć wbudowany mikrofon, przejdź do **Audio > Mikrofon > Wyłącz**.

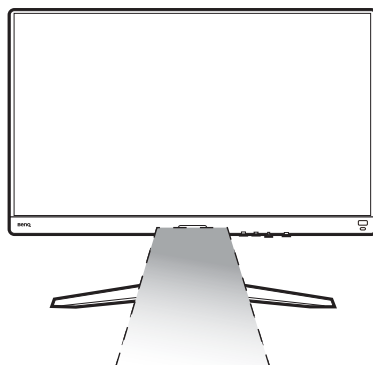



Wskaźnik LED MIC

Kolor jasny	Opis
Zielony	Mikrofon jest włączony i gotowy do użytku.
Żółty	Mikrofon jest wyciszony.
Wył.	Mikrofon nie jest dostępny.



Aktywuje Oświetlenie

Diody LED z tyłu monitora zapewniają różne kolory lub efekty, poprawiając wrażenia użytkownika.

1. Naciśnij  /  / , aby wyświetlić **Krótkie menu**.
2. Przejdź do **Menu > Oświetlenie > Włącz**, aby włączyć tę funkcję.
3. Wybierz preferowany kolor lub efekt. Wprowadzone ustawienie obowiązuje natychmiast.



Regulacja trybu wyświetlania

Aby wyświetlić obrazy o proporcjach innych niż 16:9 i rozmiarze innym niż rozmiar panelu zakupionego modelu, możesz dostosować tryb wyświetlania monitora.

1. Naciśnij  /  / , aby wyświetlić **Krótkie menu**.
2. Przejdź do opcji **Menu > System > Wyśw. > Tryb wyświetlania**.
3. Wybierz odpowiedni tryb wyświetlania. Wprowadzone ustawienie obowiązuje natychmiast.



Wybieranie właściwego trybu koloru

Monitor zapewnia różne kilka trybów obrazu odpowiednich dla różnych typów obrazów. Ustawienia wyświetlania można zapisać w trybie koloru. Patrz [Tryb koloru na stronie 50](#), aby uzyskać informacje o wszystkich dostępnych trybach obrazu.

1. Naciśnij  /  / , aby wyświetlić **Krótkie menu**.
2. Przejdź do opcji **Menu > Tryb koloru**, aby wybrać żądany tryb koloru.
3. W każdym trybie dostosuj i zapisz ustawienia odpowiednio do swoich potrzeb.



Podłączanie monitora do produktu z serii MacBook

Gdy monitor jest podłączony do produktu z serii MacBook, należy przejść do trybu **M-book**, który odwzorowuje dopasowanie kolorów i prezentacji graficznej komputera MacBook na monitorze.

1. Podłącz monitor do produktu z serii MacBook.
2. Naciśnij  /  / , aby wyświetlić **Krótkie menu**.
3. Przejdź do opcji **Menu > Tryb koloru**.
4. Wybierz **M-book**. Wprowadzone ustawienie obowiązuje natychmiast.

Włączanie ułatwienia widzenia kolorów (Osłabienie koloru)

Opcja **Osłabienie koloru** to funkcja ułatwiająca rozróżnianie kolorów osobom mającym z tym trudności. Ten monitor oferuje funkcję **Filtr czerwony** i **Filtr zielony**. Wybierz jeden z nich zgodnie z potrzebą.

1. Naciśnij  /  / , aby wyświetlić **Krótkie menu**.
2. Przejdź do opcji **Menu > Eye Care > Osłabienie koloru**.
3. Wybierz **Filtr czerwony** lub **Filtr zielony**.
4. Dostosuj wartość filtra. Im większa wartość, tym mocniejszy efekt.

Aktywacja funkcji FreeSync™

Monitory obsługujące FreeSync pozwalają na wyeliminowanie przerywania, migania lub drżenia obrazu podczas gry.

1. Należy używać zgodnych kart graficznych (GPU) z najnowszymi sterownikami. Aby sprawdzić obsługiwane technologie, należy odwiedzić witrynę www.AMD.com.
2. Pamiętaj, aby podłączyć do portu DisplayPort lub HDMI. Zapoznaj się z [Podłączanie przewodu wideo. na stronie 23](#), aby uzyskać więcej informacji.
3. Na ekranie pojawi się komunikat informujący o stanie funkcji FreeSync. W zależności od certyfikacji FreeSync monitora oraz parametrów technicznych karty graficznej, wyświetlany stan funkcji FreeSync może być różny.

Tekst menu OSD	Opis
FreeSync Premium Pro	Funkcje FreeSync i HDR są aktywowane z obsługą posiadanego monitora, karty graficznej oraz sygnału wejściowego HDR.
FreeSync Premium	Funkcja FreeSync jest aktywowana z obsługą karty graficznej.
FreeSync Wyłącz.	Ustawienie FreeSync na karcie graficznej jest wyłączone. Funkcja FreeSync nie jest aktywowana.





Aby uzyskać więcej informacji na temat działania funkcji FreeSync™, odwiedź witrynę www.AMD.com.

Praca z technologią obsługi formatu wideo

Monitor obsługuje odtwarzanie filmów 24P, jeśli zostały oryginalnie wyprodukowane z taką częstotliwością. Dzięki technologii obsługi formatu wideo monitor wyświetla takie filmy w odpowiedniej szybkości klatek bez żadnych pominięć, które zniekształciłyby źródłowy obraz wideo. Ta funkcja jest włączana automatycznie, gdy kompatybilna zawartość jest dostępna dla monitora.

Ładowanie innych urządzeń za pośrednictwem portów USB typu A z monitora

Porty USB typu A na monitorze nie tylko pełnią funkcję portów pobierania danych, ale także umożliwiają ładowanie podłączonych urządzeń USB. Maksymalne napięcie jest różne dla poszczególnych portów USB typu A. Aby odpowiednio naładować urządzenie, sprawdź najpierw jego specyfikacje w zakresie ładowania i upewnij się, że podłączono odpowiedni port USB typu A.

Ikona	Dostarczanie zasilania	Opis
	0,9 A	Zapewnia zasilanie do 0,9 A w celu ładowania podłączonych urządzeń, np. telefonu z systemem Android.
	1,5 A	Zapewnia zasilanie do 1,5 A w celu ładowania podłączonych urządzeń, np. urządzenia iPhone.



Port USB typu A w monitorze może samodzielnie pełnić funkcję ładowarki bez konieczności połączenia USB typu B.

Ustawienia wstępne w celu grania w gry przy 144 Hz

Istnieje możliwość zoptymalizowania ustawień monitora, aby polepszyć jakość grania. Zaleca się rozpoczęcie od poniższych kroków.



W zależności od systemu operacyjnego zainstalowanego na komputerze obowiązują różne procedury ustawienia częstotliwości odświeżania ekranu. Szczegółowe informacje na ten temat można znaleźć w dokumencie Pomoc danego systemu operacyjnego.

1. Ustaw częstotliwość odświeżania ekranu na **144 herców** (144 Hz). Kliknij pulpit prawym przyciskiem myszy i wybierz opcję **Rozdzielczość ekranu**. Kliknij **Ustawienia zaawansowane**. Na karcie **Monitor** zmień częstotliwość odświeżania ekranu na **144 herców**. Następnie kliknij opcję **Zastosuj** i **Tak**, aby potwierdzić zmianę.

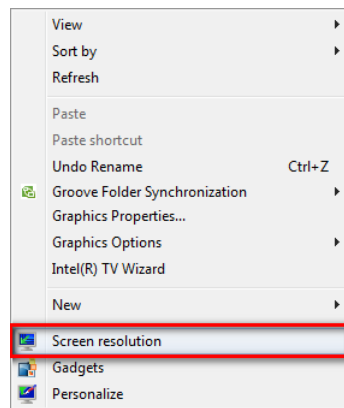

Change the appearance of your display



Display: 1. J...
Resolution: 1920 x 1080 (recommended)
Orientation: Landscape

Advanced settings

Connect to a projector (or press the  key and tap P)

Make text and other items larger or smaller

What display settings should I choose?

OK Cancel Apply

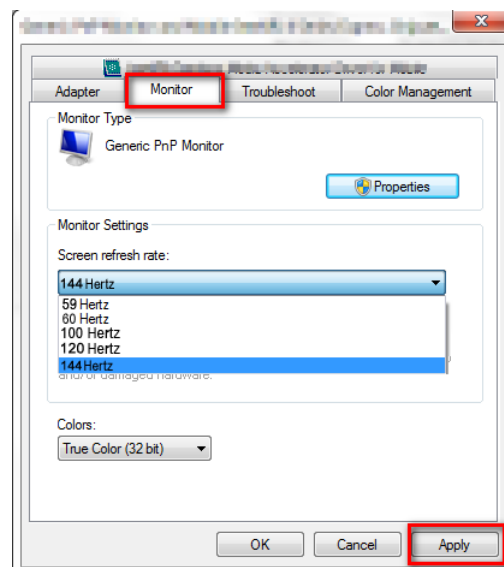

2. Przejdź do menu konfiguracji w danej grze i zmień częstotliwość klatek lub częstotliwość odświeżania ekranu na 144 Hz. Szczegółowe informacje na ten temat można znaleźć w dokumencie Pomoc dołączonym do danej gry.

3. Aby sprawdzić, czy częstotliwość odświeżania ekranu została zmieniona, przejdź do opcji **Krótkie menu** na monitorze i sprawdź informacje o systemie.



Jeśli częstotliwość 144 Hz nie jest dostępna w menu, sprawdź, czy:

- przewód DisplayPort jest prawidłowo podłączony do komputera i monitora.
 - dana karta graficzna obsługuje częstotliwość 144 Hz.
 - dana gra obsługuje częstotliwość 144 Hz.
 - Jeśli sygnał wideo jest przesyłany przez złącze HDMI, upewnij się, że kabel HDMI jest prawidłowo podłączony do komputera i monitora. Następnie przejdź do **System > Ustaw. HDMI** i wybierz **144 Hz** na monitorze.
-

Poruszanie się po menu głównym

Z menu OSD (On Screen Display) można korzystać w celu dostosowywania wszystkich ustawień monitora.

Naciśnij  /  / , aby wyświetlić **Krótkie menu** i wybierz **Menu**, aby uzyskać dostęp do menu głównego. Szczegóły znaleźć można w rozdziale [Kontroler 5-kierunkowy i podstawowe funkcje menu na stronie 31](#).

Dostępne opcje menu mogą się różnić w zależności od źródła sygnału wejściowego, funkcji oraz ustawień. Dostępne opcje menu będą wyszarzone. Niedostępne przyciski będą nieaktywne, a odpowiednie ikony menu ekranowego znikną. W przypadku modeli bez niektórych funkcji ich ustawienia i powiązane pozycje nie będą wyświetlane w menu.



Języki menu OSD mogą różnić się w przypadku produktu dostarczanego w Twoim regionie, należy zapoznać się z tematem [Język na stronie 59](#) w punktach **System** i **Ustaw. OSD**, aby uzyskać więcej szczegółowych informacji.









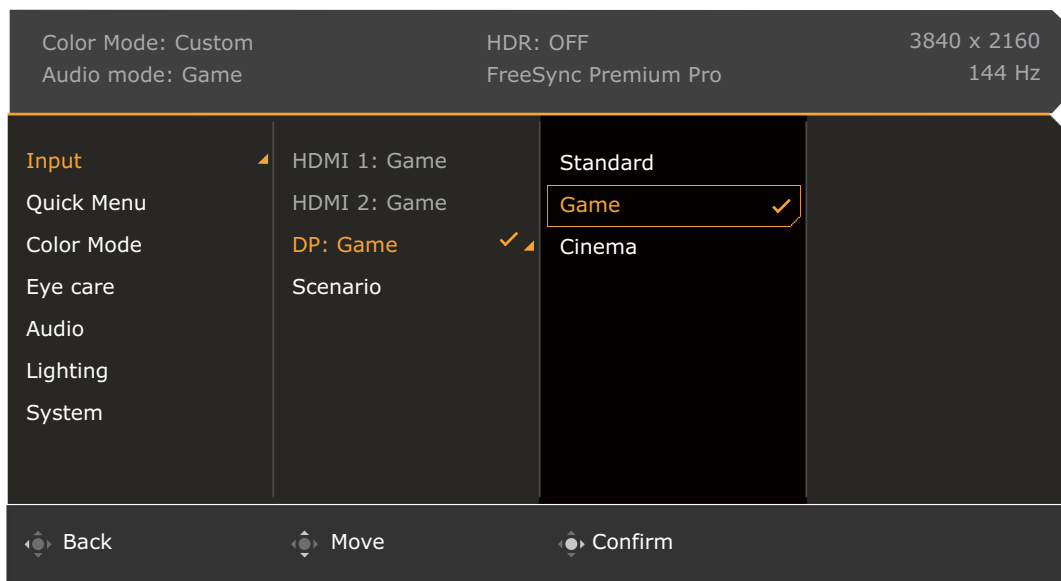



Więcej informacji dotyczących każdego menu można znaleźć na następujących stronach:

- [Menu Wejście na stronie 46](#)
- [Krótkie menu na stronie 47](#)
- [Menu Tryb koloru na stronie 49](#)
- [Menu Eye Care na stronie 52](#)
- [Menu Audio na stronie 54](#)
- [Menu Oświetlenie na stronie 56](#)
- [Menu System na stronie 58](#)

Menu Wejście

Dostępne opcje menu mogą się różnić w zależności od źródła sygnału wejściowego, funkcji oraz ustawień. Niedostępne opcje menu będą wyszarzone. Niedostępne przyciski będą nieaktywne, a odpowiednie ikony menu ekranowego znikną. W przypadku modeli bez niektórych funkcji ich ustawienia i powiązane pozycje nie będą wyświetlane w menu.











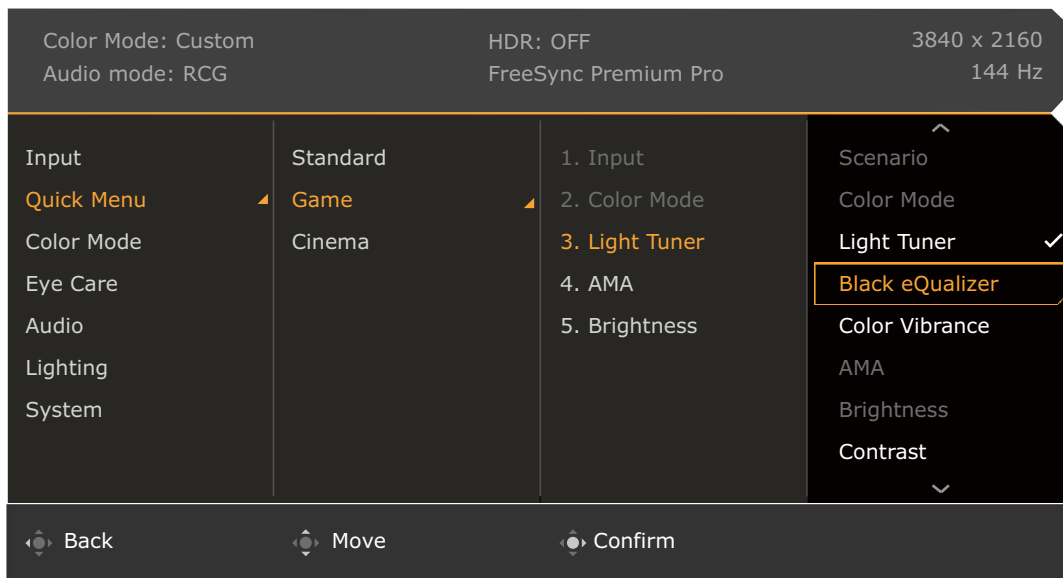





1. Naciśnij  /  / , aby wyświetlić **Krótkie menu**.
2. Wybierz **Menu** z **Krótkie menu**.
3. Użyj przycisków  lub , aby wybrać opcję **Wejście**.
4. Aby przejść do podmenu, wybierz , a następnie użyj przycisku  lub , aby wybrać element menu.
5. Aby wprowadzić zmiany, użyj przycisku  lub , albo naciśnij , aby zatwierdzić wybór.
6. Aby powrócić do poprzedniego menu, wybierz .
7. Aby wyjść z menu, wybierz .

Element	Funkcja	Zakres
Wejście	To ustawienie należy wykorzystywać do zmiany sygnału wejściowego odpowiedniego dla typu stosowanego złącza kabla sygnału wizji. Można wprowadzić scenariusz dla wejścia. Zapoznaj się z Konfigurowanie monitora do różnych scenariuszy na stronie 33 , aby uzyskać więcej informacji.	<ul style="list-style-type: none">• HDMI1• HDMI2• DP• Scena

Krótkie menu

Dostępne opcje menu mogą się różnić w zależności od źródła sygnału wejściowego, funkcji oraz ustawień. Niedostępne opcje menu będą wyszarzone. Niedostępne przyciski będą nieaktywne, a odpowiednie ikony menu ekranowego znikną. W przypadku modeli bez niektórych funkcji ich ustawienia i powiązane pozycje nie będą wyświetlane w menu.



1. Naciśnij  /  / , aby wyświetlić **Krótkie menu**.
2. Wybierz **Menu** z **Krótkie menu**.
3. Użyj przycisków  lub , aby wybrać opcję **Krótkie menu**.
4. Aby przejść do podmenu, wybierz , a następnie użyj przycisku  lub , aby wybrać element menu.
5. Aby wprowadzić zmiany, użyj przycisku  lub , albo naciśnij , aby zatwierdzić wybór.
6. Aby powrócić do poprzedniego menu, wybierz .
7. Aby wyjść z menu, wybierz .









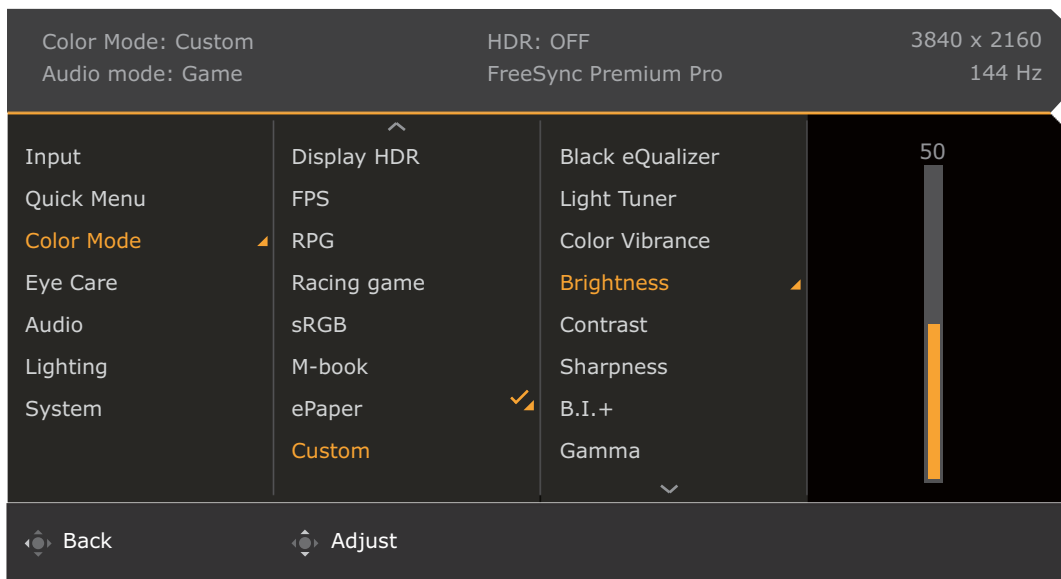



Element	Funkcja	Zakres
Krótkie menu	<p>Ustawia 3 ustawienia, które można często regulować za pomocą Krótkie menu. Więcej informacji zawiera Praca z Krótkie menu na stronie 34 i Dostosowywanie Krótkie menu na stronie 35.</p> <p> Jeśli opcja Wejście > Scena jest wyłączona, skonfigurować można tylko Standard.</p>	

Element	Funkcja		Zakres
	Standard	Dla podstawowych aplikacji komputera PC.	<ul style="list-style-type: none"> • Scena (nie można zmienić) • Tryb koloru (nie można zmienić) • Light Tuner • Black eQualizer • Color Vibrance • AMA • Jasność • Kontrast • Ostrość • Tryb audio • Głośność • Low Blue Light • Blur Reduction
	Gry	Do gier.	
	Kino	Do oglądania filmów.	

Menu Tryb koloru

Dostępne opcje menu mogą się różnić w zależności od źródła sygnału wejściowego, funkcji oraz ustawień. Dostępne opcje menu będą wyszarzone. Niedostępne przyciski będą nieaktywne, a odpowiednie ikony menu ekranowego znikną. W przypadku modeli bez niektórych funkcji ich ustawienia i powiązane pozycje nie będą wyświetlane w menu.



1. Naciśnij  /  / , aby wyświetlić **Krótkie menu**.
2. Wybierz **Menu z Krótkie menu**.
3. Użyj przycisków  lub , aby wybrać opcję **Tryb koloru**.
4. Aby przejść do podmenu, wybierz , a następnie użyj przycisku  lub , aby wybrać element menu.
5. Aby wprowadzić zmiany, użyj przycisku  lub , albo naciśnij , aby zatwierdzić wybór.
6. Aby powrócić do poprzedniego menu, wybierz .
7. Aby wyjść z menu, wybierz .

Element	Funkcja	Zakres
Tryb koloru	Wybierz taki tryb koloru, który najlepiej odpowiada obrazom wyświetlanym na ekranie.	
Gry HDRi	Włącza jednocześnie funkcje HDR i B.I.+ , aby wzmocnić kontrast.	<ul style="list-style-type: none"> • Black eQualizer • Light Tuner • Color Vibrance • Jasność • Kontrast • Ostrość • B.I.+ • Gamma • Temp. barwowa • AMA • Blur Reduction (Redukcja rozmazania ruchu) • Kontrola podświetlenia (tylko Display HDR) • Resetować kolor
Kino HDRi	Włącza jednocześnie funkcję HDR i B.I.+.	
Display HDR	Spowoduje to włączenie funkcji HDR dla treści zgodnych ze standardami DisplayHDR™ (certyfikat VESA).	
FPS	Do grania w gry FPS (Strzelanka z perspektywy pierwszej osoby).	
RPG	Do grania w gry RPG (gry fabularne).	
Gra - wyścigi	Do grania w gry wyścigowe.	
sRGB	Do lepszej reprezentacji dopasowania kolorów z urządzeniami peryferyjnymi obsługującymi technologię sRGB.	
M-book	Minimalizuje różnice w prezentacji grafiki pomiędzy monitorem a podłączonym produktem serii MacBook.	
Papier elektroniczny	Do czytania ebooków lub dokumentów czarno-białych o odpowiedniej jasności ekranu i przejrzystości tekstu.	
Niestandard.	Powoduje zastosowanie kombinacji ustawień koloru zdefiniowanej przez użytkowników.	

Dostępne opcje menu mogą się różnić w zależności od źródła sygnału wejściowego, funkcji oraz ustawień. Zapoznaj się z [Dostępne opcje menu dla każdego Tryb koloru na stronie 36](#), aby uzyskać więcej informacji.









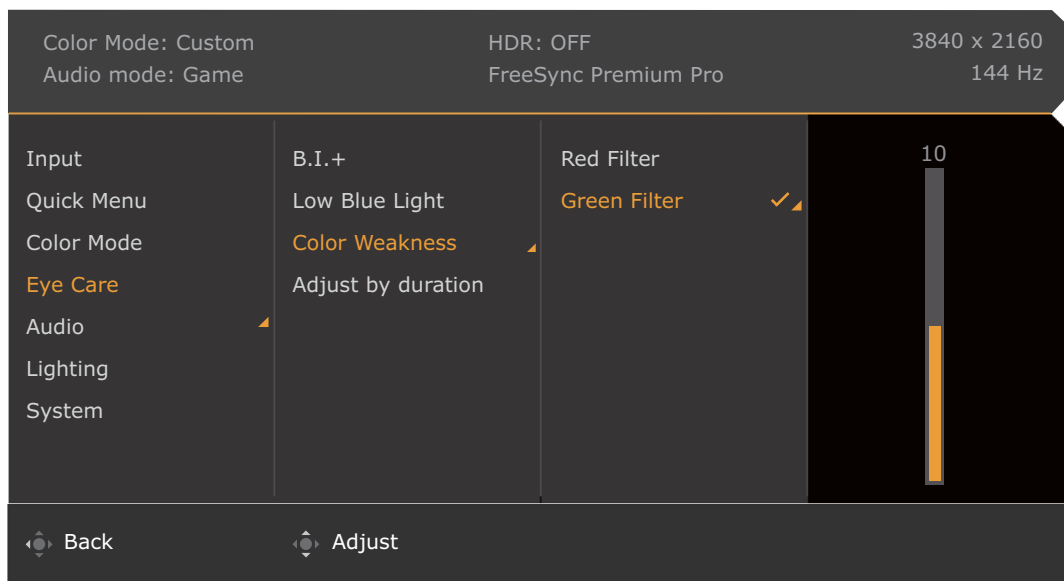



Element	Funkcja	Zakres
Black eQualizer	Podkreśla ciemne odcienie poprzez zwiększenie jasności, bez zmiany jasnych odcieni.  Jeśli obraz jest zbyt jasny lub prawie nie zawiera ciemnych odcieni, dostosowanie wartości opcji Black eQualizer może nie spowodować zmian obrazu.	0 ~ 10
Light Tuner	Podkreśla ciemne odcienie, zwiększając jednocześnie jasność, kontrast i nasycenie.	-10 ~ 10
Color Vibrance	Zapewnia różne zestawy ustawień kolorów. Po zastosowaniu można dostosować niektóre ustawienia kolorów w odpowiednich menu.	0 ~ 20
Jasność	Dostosowuje równowagę jasnych i ciemnych odcieni.	0 ~ 100
Kontrast	Dostosowuje wielkość różnicy pomiędzy ciemnymi i jasnymi miejscami.	0 ~ 100
Ostrość	Dostosowuje czystość i widoczność krawędzi obiektów obrazu.	0 ~ 10

Element	Funkcja		Zakres
B.I.+	Włączanie i wyłączanie funkcji Bright Intelligence Plus. Wbudowany czujnik światła współpracuje z technologią Bright Intelligence Plus w celu wykrywania światła otoczenia, jasności i kontrastu obrazu oraz temperatury koloru, a następnie automatycznie dostosowuje ustawienia ekranu. Aby zastosować więcej regulacji, patrz B.I.+ (Bright Intelligence Plus) na stronie 52.		<ul style="list-style-type: none"> • Włączony • Wyłącz.
Gamma	Reguluje sygnał luminancji. Wartość domyślna to 3 (standardowa wartość dla systemu Windows).		1 ~ 5
Temp. barwowa	Normalne	Umożliwia oglądanie obrazu wideo lub fotografii, wyświetlanych w naturalnych kolorach. Jest to domyślne, fabryczne ustawienie koloru.	
	Niebieskawy	Powoduje zastosowanie chłodnego zabarwienia obrazu i jest fabrycznym wstępnie ustalonym ustawieniem standardu białego koloru dla komputerów PC.	
	Czerwonawy	Powoduje zastosowanie ciepłego zabarwienia obrazu i jest fabrycznym wstępnie ustalonym ustawieniem standardu białego koloru dla papieru gazetowego.	
	Zdef. użyt.	<p>Można dostosowywać mieszanie czerwonego, zielonego i niebieskiego koloru podstawowego w celu wprowadzania zmian zabarwienia kolorów obrazu. Przejdź do kolejno następujących po sobie menu R (czerwony), G (zielony) i B (niebieski), aby zmienić ustawienia.</p> <p>Zmniejszanie wartości dla jednego lub więcej kolorów będzie powodować zmniejszenie odpowiadającego im wpływu na zabarwienie kolorów obrazu. (Na przykład, w miarę zmniejszania poziomu koloru Niebieski obraz będzie nabierał stopniowo zabarwienia żółtawego. Gdy jest zmniejszany poziom zieleni, zabarwienie obrazu będzie stawać się purpurowe.)</p>	<ul style="list-style-type: none"> • R (0 ~ 100) • G (0 ~ 100) • B (0 ~ 100)
AMA	Poprawia czas reakcji panelu LCD dla odcieni szarości.		0 ~ 3
Blur Reduction (Redukcja rozmazania ruchu)	 Zwróć uwagę na działanie funkcji Blur Reduction po uruchomieniu. <ul style="list-style-type: none"> - Powoduje zmniejszenie jasności. - Powoduje wyłączenie funkcji zapobiegania migotaniu. - Dostępne tylko, gdy częstotliwość odświeżania przekracza 100 Hz. Funkcja Adaptive-Sync jest wyłączona, gdy włączona jest funkcja Blur Reduction. 		<ul style="list-style-type: none"> • Włączony • Wyłącz.
Kontrola podświetlenia (tylko Display HDR)	(Dostępne tylko wtedy, gdy źródło jest zgodne z trybem HDR.) Po włączeniu monitor może migotać podczas odtwarzania treści HDR, ponieważ podświetlenie zmienia się dynamicznie wraz z zawartością. To normalne zjawisko. W razie potrzeby możesz wyłączyć tę funkcję.		<ul style="list-style-type: none"> • Włączony • Wyłącz.
Resetować kolor	Resetuje niestandardowe ustawienia kolorów na domyślne wartości fabryczne.		<ul style="list-style-type: none"> • TAK • NIE

Menu Eye Care

Dostępne opcje menu mogą się różnić w zależności od źródła sygnału wejściowego, funkcji oraz ustawień. Dostępne opcje menu będą wyszarzone. Niedostępne przyciski będą nieaktywne, a odpowiednie ikony menu ekranowego znikną. W przypadku modeli bez niektórych funkcji ich ustawienia i powiązane pozycje nie będą wyświetlane w menu.



1. Naciśnij  /  / , aby wyświetlić **Krótkie menu**.
2. Wybierz **Menu z Krótkie menu**.
3. Użyj przycisków  lub , aby wybrać opcję **Eye Care**.
4. Aby przejść do podmenu, wybierz , a następnie użyj przycisku  lub , aby wybrać element menu.
5. Aby wprowadzić zmiany, użyj przycisku  lub , albo naciśnij , aby zatwierdzić wybór.
6. Aby powrócić do poprzedniego menu, wybierz .
7. Aby wyjść z menu, wybierz .









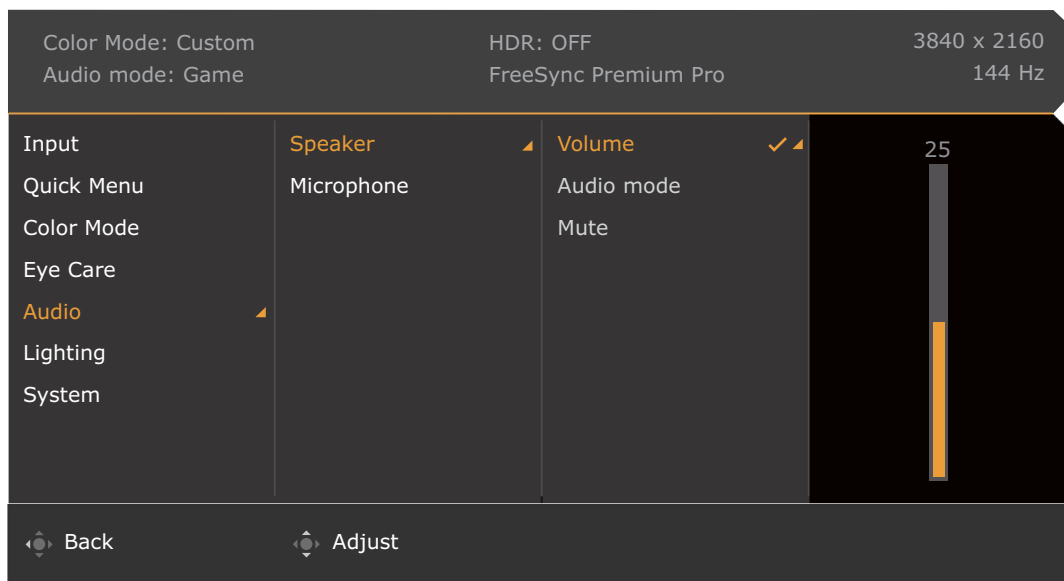



Element	Funkcja	Zakres
B.I.+ (Bright Intelligence Plus)	Jeśli włączona jest funkcja Bright Intelligence Plus z trybu w menu Tryb koloru , dostępne tu będą powiązane ustawienia.	
	Światłomierz Ustawienie wyświetlania na ekranie warunków oświetlenia wokół monitora.	• Włączony • Wyłącz.
	Czułość czujnika Dostosowuje czułość czujnika światła w celu zmiany zakresu jasności, która ma być wykrywana. Może to być przydatne do korekcji nierównomiernego oświetlenia podczas wykrywania światła.	0 ~ 100

Element	Funkcja		Zakres
Low Blue Light	Powoduje zmniejszenie intensywności niebieskiego światła na ekranie, aby zmniejszyć ryzyko ekspozycji oczu na niebieskie światło.  Im wyższa wartość tym bardziej obniżona zostaje ilość niebieskiego światła.		0 ~ 20
Oslabienie koloru	Umożliwia dostosowanie wyświetlania kolorów w celu ułatwienia ich rozróżniania osobom mającym z tym trudności.		
	Filtr czerwony	Decyduje o sile filtra czerwonego. Im większa wartość, tym mocniejszy efekt.	0 ~ 20
	Filtr zielony	Decyduje o sile filtra zielonego. Im większa wartość, tym mocniejszy efekt.	0 ~ 20
Dost. wg cz trw.	Temperatura kolorów monitora zmienia się wraz z czasem użytkowania monitora, aby zmniejszyć możliwe zmęczenie oczu.		<ul style="list-style-type: none"> • Włączony • Wyłącz.

Menu Audio

Dostępne opcje menu mogą się różnić w zależności od źródła sygnału wejściowego, funkcji oraz ustawień. Dostępne opcje menu będą wyszarzone. Niedostępne przyciski będą nieaktywne, a odpowiednie ikony menu ekranowego znikną. W przypadku modeli bez niektórych funkcji ich ustawienia i powiązane pozycje nie będą wyświetlane w menu.



1. Naciśnij  /  / , aby wyświetlić **Krótkie menu**.
2. Wybierz **Menu z Krótkie menu**.
3. Użyj przycisków  lub , aby wybrać opcję **Audio**.
4. Aby przejść do podmenu, wybierz , a następnie użyj przycisku  lub , aby wybrać element menu.
5. Aby wprowadzić zmiany, użyj przycisku  lub , albo naciśnij , aby zatwierdzić wybór.
6. Aby powrócić do poprzedniego menu, wybierz .
7. Aby wyjść z menu, wybierz .









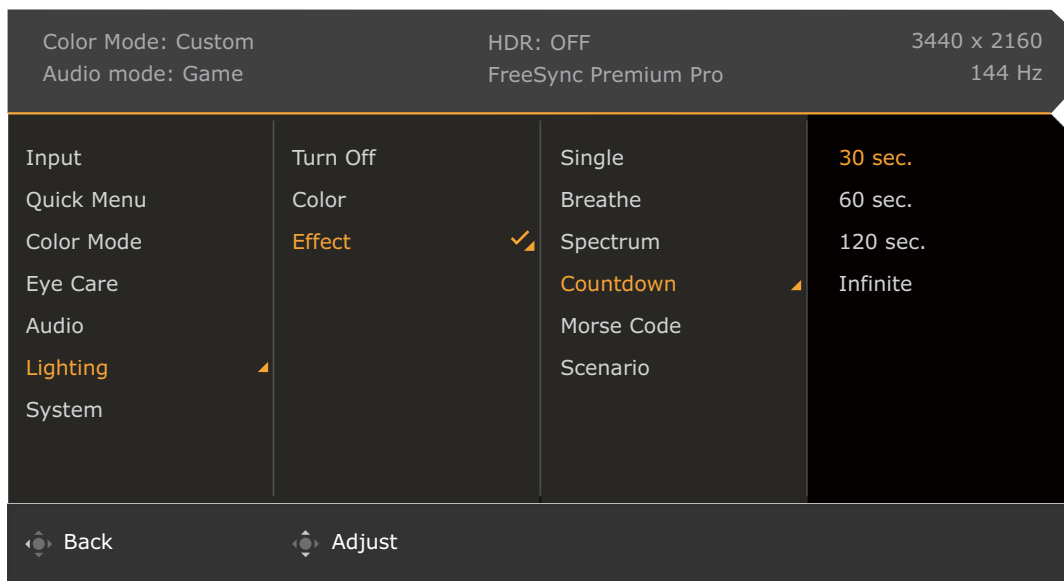



Element	Funkcja		Zakres	
Głośnik	Konfiguruje ustawienia wbudowanego głośnika.			
	Głośność	Regulacja głośności.	Od 0 do 50	
	Tryb audio	Wybiera jeden z korektorów, aby uzyskać najlepszy efekt audio w określonych scenariuszach.		
		FPS	Poprawia pozycjonowanie dźwięku, aby słuchacz mógł zidentyfikować jego lokalizację lub miejsca dochodzenia poszczególnych dźwięków np. lecącej kuli lub kroków wroga.	
	RCG	Zwiększa jakość inżynierii wstecznej.		

Element	Funkcja		Zakres
	SPG	Anuluje szum w celu poprawy czystości dźwięku i jakości transmisji sportowych.	
	Kino	Poprawia bas przy jednoczesnym utrzymaniu czystego wokalów.	
	Pop/Na żywo	Utrzymuje harmonię muzyki i wokalów jak w występie na żywo.	
	Wycisz	Wycisza sygnał wejściowy dźwięku.	• Włączony • Wyłącz.
Mikrofon	Konfiguruje ustawienia wbudowanego mikrofonu.		
	Włącz / Wyłącz	Włącza lub wyłącza mikrofon.	
	Czułość	Określa czułość mikrofonu. Im wyższa wartość tym większa czułość mikrofonu. Ogólnie rzecz biorąc, mikrofon o wysokiej czułości umożliwia wychwycenie cichszych lub odległych dźwięków, podczas gdy mikrofon o niskiej czułości umożliwia redukcję szumów w tle.	Od 1 do 10
	Wzór biegunowy	Określa, z których kierunków mikrofon odbiera dźwięki. W przypadku wyboru ustawienia Wielokierunkowy mikrofon będzie odbierał wszystkie dźwięki z otoczenia monitora. W przypadku wyboru ustawienia Tryb prywatny mikrofon będzie odbierał dźwięki z przodu urządzenia w ograniczonym zakresie (50±10 stopni).	• Wielokierunkowy • Tryb prywatny
	Redukcja szumów	Redukuje niechciane szumy występujące w otoczeniu. Określa czułość wbudowanego mikrofonu. Jeśli wybrano ustawienie 3 , zredukowana będzie większa ilość szumów. W tym momencie wokal może nie być tak wyraźny, jeśli nie znajduje się wystarczająco blisko mikrofonu.	Od 0 do 3
	Wycisz	Wycisza mikrofon.	• Włączony • Wyłącz.

Menu Oświetlenie

Dostępne opcje menu mogą się różnić w zależności od źródła sygnału wejściowego, funkcji oraz ustawień. Niedostępne opcje menu zostaną wyszarzone. Niedostępne przyciski będą nieaktywne, a odpowiednie ikony menu ekranowego znikną. W przypadku modeli bez niektórych funkcji ich ustawienia i powiązane pozycje nie będą wyświetlane w menu.



1. Naciśnij  /  / , aby wyświetlić **Krótkie menu**.
2. Wybierz **Menu z Krótkie menu**.
3. Użyj przycisków  lub , aby wybrać opcję **Oświetlenie**.
4. Aby przejść do podmenu, wybierz , a następnie użyj przycisku  lub , aby wybrać element menu.
5. Aby wprowadzić zmiany, użyj przycisku  lub , albo naciśnij , aby zatwierdzić wybór.
6. Aby powrócić do poprzedniego menu, wybierz .
7. Aby wyjść z menu, wybierz .









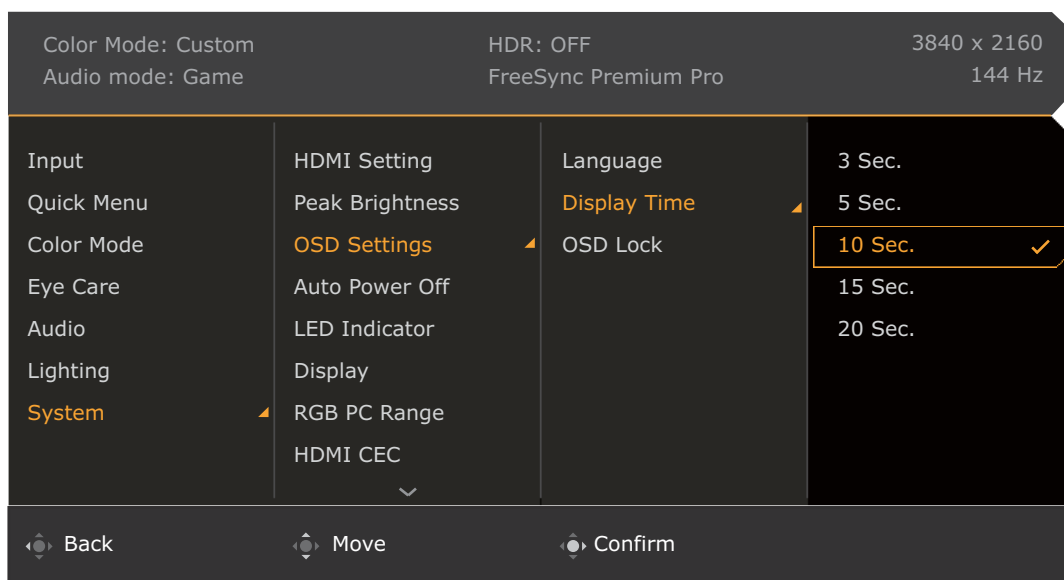



Element	Funkcja	Zakres
Włącz / Wyłącz	Włączenie lub wyłączenie funkcji Oświetlenie .	
Kolor	Zmienia światło diod LED z tyłu monitora na jeden kolor.  Dostępne tylko dla niektórych efektów.	

Element	Funkcja		Zakres
Efekt	Wybiera preferowany efekt świetlny.		
	Pojedynczy	Ustawia oświetlenie na jeden kolor.	
	Oddech	Ustawia powolne miganie w jednym kolorze.	
	Spektrum	Ustawia automatyczną zmianę kolorów.	
	Odliczanie	Ustawia miganie po kolei w ustawionym czasie.	<ul style="list-style-type: none"> • 30 sek. • 60 sek. • 120 sek. • Nieskończony
	Alfabet Morse'a	Ustawia oświetlenie na określone wzory.	<ul style="list-style-type: none"> • Win • Go • Love • Peace • SOS
	Mapowanie scenariuszy	Ustawia efekt świetlny zgodny ze scenariuszem monitora ustawionym wcześniej w Wejście . Zapoznaj się z Konfigurowanie monitora do różnych scenariuszy na stronie 33 , aby uzyskać więcej informacji.	<ul style="list-style-type: none"> • Gry • Kino • Standard



Menu System

Dostępne opcje menu mogą się różnić w zależności od źródła sygnału wejściowego, funkcji oraz ustawień. Dostępne opcje menu będą wyszarzone. Niedostępne przyciski będą nieaktywne, a odpowiednie ikony menu ekranowego znikną. W przypadku modeli bez niektórych funkcji ich ustawienia i powiązane pozycje nie będą wyświetlane w menu.



1. Naciśnij  /  / , aby wyświetlić **Krótkie menu**.
2. Wybierz **Menu z Krótkie menu**.
3. Użyj przycisków  lub , aby wybrać opcję **System**.
4. Aby przejść do podmenu, wybierz , a następnie użyj przycisku  lub , aby wybrać element menu.
5. Aby wprowadzić zmiany, użyj przycisku  lub , albo naciśnij , aby zatwierdzić wybór.
6. Aby powrócić do poprzedniego menu, wybierz .
7. Aby wyjść z menu, wybierz .

Element	Funkcja	Zakres	
Ustaw. HDMI	Maksymalna częstotliwość odświeżania sygnału HDMI wynosi domyślnie 120 Hz. Zmień to ustawienie tutaj, jeśli chcesz pracować z częstotliwością 144 Hz.	• 120 Hz • 144 Hz	
Jasność szczytowa	Zapewnia różne zakresy jasności ekranu. Można ustawić wartość jasności w wybranym zakresie od Jasność z każdego trybu koloru. Patrz Menu Tryb koloru na stronie 49 .		
	Normalny	Ustawienie maksymalnej jasności jest ograniczone w celu zużycia mniejszej energii.	
	Maks.	Zwiększenie maksymalnego możliwego ustawienia jasności oznacza jednocześnie zwiększenie zużycia energii.	

Element	Funkcja		Zakres
Ustaw. OSD	Język	<p>Umożliwia ustawienie języka wyświetlania menu OSD.</p>  <p>Opcje językowe wyświetlane w danym menu OSD mogą różnić się od opcji przedstawionych w kolumnie z prawej strony w zależności od produktu dostarczanego do danego regionu.</p>	<ul style="list-style-type: none"> • English • Français • Deutsch • Italiano • Español • Polski • Česky • Magyar • Română • Nederlands • Русский • Svenska • Português • العربية • 日本語 • 한국어 • 繁體中文 • 简体中文
	Czas wyświetlania	Dostosowuje czas wyświetlania menu OSD.	<ul style="list-style-type: none"> • 3 sek. • 5 sek. • 10 sek. • 15 sek. • 20 sek.
	Blokada OSD	<p>Zapobiega przypadkowym zmianom wszystkich ustawień monitora. Kiedy ta funkcja jest aktywna, zostaje wyłączone operowanie elementami sterowania OSD oraz przyciskami skrótów.</p>  <p>Aby odblokować elementy sterujące OSD, naciśnij i przytrzymaj dowolny przycisk przez 10 sekund.</p>	
Autom. wył. Zasilania	Umożliwia ustawienie czasu automatycznego wyłączenia monitora w trybie oszczędzania energii.		<ul style="list-style-type: none"> • Wyłącz. • 10 min • 20 min • 30 min













Element	Funkcja		Zakres	
Wyśw.	Tryb wyświetlania	Dzięki tej funkcji, obraz o proporcjach innych niż 16:9, jest wyświetlany bez zniekształceń geometrycznych.		
		Pełny	Skalowanie obrazu wejściowego tak, że całkowicie wypełnia ekran. Doskonałe ustawienie do obrazu o proporcjach 16:9.	
		Format obrazu	Obraz wejściowy jest wyświetlany bez zniekształceń geometrycznych i wypełnia maksymalny obszar ekranu.	
		1:1	Obraz jest wyświetlany w jego faktycznej rozdzielczości bez skalowania.	
	Overscan	Nieznacznie powiększa obraz wejściowy. Ta funkcja pozwala ukryć nieprzyjemny efekt zakłóceń na krawędziach obrazu, jeśli takie występują.  Dostępne tylko, gdy wejście jest taktowaniem wideo z HDMI.	<ul style="list-style-type: none"> • Włączony • Wyłącz. 	
Zakr. RGB PC	Określa zakres skali kolorów. Wybierz opcję, która odpowiada ustawieniu zakresu RGB podłączonego urządzenia.		<ul style="list-style-type: none"> • Auto • RGB (0 ~ 255) • RGB (16 ~ 235) 	

Element	Funkcja	Zakres	
HDMI CEC	<p>Włączenie tej opcji umożliwia sterowanie monitorem i urządzeniami zgodnymi HDMI CEC (ang. Consumer Electronics Control) za pośrednictwem połączenia HDMI. Dostępne elementy sterujące różnią się w zależności od urządzenia.</p> <p>Aktualnie testowane kompatybilne urządzenia to:</p> <ul style="list-style-type: none"> • PS5, PS4 • Xbox One, Xbox Series X/S • Switch 		
	<p>Włącz / Wyłącz</p>	<p>Włączenie lub wyłączenie funkcji HDMI CEC. Po włączeniu tej funkcji można jednocześnie włączyć lub wyłączyć monitor i podłączone urządzenia, i odwrotnie.</p>	
	<p>Auto. przeł.</p>	<p>Określa, czy przełączyć na nowe wejście z urządzenia zgodnego ze standardem CEC, jeśli takie zostanie wykryte.</p>	
	<p>Włącz</p>	<p>Automatycznie przełącza do nowego wejścia.</p>	
	<p>Wyłącz</p>	<p>Po potwierdzeniu zostanie wyświetlony komunikat i wejście zostanie przełączone na nowe.</p>	
	<p>Wyłącz.</p>	<p>Funkcja Auto. przeł. jest wyłączona. Należy ręcznie przełączyć wejście na to z urządzenia kompatybilnego z CEC.</p>	
Informacje	Wyświetla informacje o produkcie.	<ul style="list-style-type: none"> • Wejście • Akt. rozd. • Opt. rozd. • HDR • Nazwa modelu 	
Reset. wszyst.	<p>Resetuje wszystkie ustawienia trybów, kolorów i geometrii na domyślne wartości fabryczne.</p> <p> Po zresetowaniu systemu pojawi się monit o ustawienie scenariuszy dla dostępnych wejść. Zapoznaj się z Konfigurowanie monitora do różnych scenariuszy na stronie 33, aby uzyskać więcej informacji.</p>	<ul style="list-style-type: none"> • TAK • NIE 	

Rozwiązywanie problemów

Najczęściej zadawane pytania (FAQ)

Obrazowanie

-  Obraz jest rozmyty.
-  Pobierz **Resolution file (Plik rozdzielczości)** z witryny internetowej (patrz [Wsparcie techniczne dla produktu na stronie 3](#)). Patrz „**Zmiana rozdzielczości ekranu**“. A następnie wybierz właściwą rozdzielczość, częstotliwość odświeżania i dokonaj regulacji na podstawie tych instrukcji.
-  Czy obraz staje się nieostry przy rozdzielczościach niższych od standardowej (maksymalnej)?
-  Pobierz **Resolution file (Plik rozdzielczości)** z witryny internetowej (patrz [Wsparcie techniczne dla produktu na stronie 3](#)). Patrz „**Zmiana rozdzielczości ekranu**“. Wybierz rozdzielczość standardową.
-  Widoczne są błędy pikseli.
- Jeden z kilku pikseli jest zawsze czarny, jeden lub kilka pikseli są zawsze białe, jeden lub kilka pikseli są zawsze czerwone, zielone, niebieskie lub innego koloru.
-  • Oczyszczyć ekran LCD.
• Kilkakrotnie włączyć-wyłączyć zasilanie.
• Są to piksele, które są zawsze jasne lub ciemne; jest to naturalna wada, charakterystyczna dla technologii LCD.
-  Obraz ma nieodpowiedni kolor.
-  Wydaje się być zbyt żółty, niebieski lub różowy.
- Przejdź do wybranego trybu koloru z **Tryb koloru**. Wybierz **Resetować kolor**, a następnie wybierz **TAK**, aby zresetować ustawienia koloru do domyślnych wartości fabrycznych.
- Jeśli obraz nadal nie wygląda poprawnie i menu ekranowe OSD również ma nieodpowiedni kolor, oznacza to, że w sygnale brakuje jednego z trzech kolorów podstawowych. Sprawdź złącza kabli sygnałowych. Jeśli któryś z wtyków jest uszkodzony lub odłamany skontaktuj się ze sprzedawcą, aby uzyskać pomoc.
-  Obraz jest zniekształcony, błyska lub migocze.
-  Pobierz **Resolution file (Plik rozdzielczości)** z witryny internetowej (patrz [Wsparcie techniczne dla produktu na stronie 3](#)). Patrz „**Zmiana rozdzielczości ekranu**“. A następnie wybierz właściwą rozdzielczość, częstotliwość odświeżania i dokonaj regulacji na podstawie tych instrukcji.
-  Monitor działa w jego własnej, niezmienionej rozdzielczości, ale obraz jest wciąż zniekształcony.
-  Obrazy z różnych źródeł sygnału mogą być zniekształcone lub rozciągnięte przy ustawieniu własnej rozdzielczości monitora. Żeby obraz z każdego źródła sygnału był wyświetlany w sposób optymalny, można ustawić odpowiednie proporcje tych źródeł za pomocą funkcji **Tryb wyświetlania**. Szczegółowe informacje można znaleźć w części [Tryb wyświetlania na stronie 60](#).

- ❓ Obraz jest przesunięty w jednym kierunku.
- ✅ Pobierz **Resolution file (Plik rozdzielczości)** z witryny internetowej (patrz [Wsparcie techniczne dla produktu na stronie 3](#)). Patrz „**Zmiana rozdzielczości ekranu**“. A następnie wybierz właściwą rozdzielczość, częstotliwość odświeżania i dokonaj regulacji na podstawie tych instrukcji.
- ❓ Na ekranie jest widoczny nikły cień pochodzący od wyświetlanego nieruchomego obrazu.
- ✅
 - Uaktywij funkcję zarządzania energią, aby umożliwić komputerowi i monitorowi przechodzenie do trybu „uśpienia” z niskim zużyciem energii, kiedy nie są aktywnie wykorzystywane.
 - Używaj wygaszacza ekranu, aby zapobiegać występowaniu retencji obrazu.

Wskaźniki LED

- ❓ Wskaźnik LED zasilania świeci na biało lub pomarańczowo.
- ✅
 - Jeśli wskaźnik LED świeci ciągłym białym światłem, monitor jest włączony.
 - Jeśli dioda LED na monitorze świeci się na biało i na ekranie widoczny jest komunikat **Przekroczenie zakresu**, oznacza to, że używasz trybu wyświetlania nie obsługiwanego przez monitor - zmień ustawienia na jedno z obsługiwanych trybów. Pobierz **Resolution file (Plik rozdzielczości)** z witryny internetowej (patrz [Wsparcie techniczne dla produktu na stronie 3](#)). Patrz „**Zmiana rozdzielczości ekranu**“. A następnie wybierz właściwą rozdzielczość, częstotliwość odświeżania i dokonaj regulacji na podstawie tych instrukcji.
 - Jeśli dioda LED na ekranie świeci się na pomarańczowo, aktywny jest tryb oszczędzania energii. Wciśnij dowolny przycisk klawiatury komputera lub porusz myszką. Jeśli to nie pomoże, sprawdź łącza kabla sygnałowego. Jeśli któryś z wtyków jest uszkodzony lub odłamany skontaktuj się ze sprzedawcą, aby uzyskać pomoc.
 - Jeśli dioda LED nie świeci się, sprawdź gniazdko zasilania, zewnętrzne źródło zasilania i przełącznik zasilania.
- ❓ Wskaźnik LED MIC świeci na zielono lub żółto.
- ✅ Stan wbudowanego mikrofonu przedstawia wskaźnik LED MIC. Zapoznaj się z [Wskaźnik LED MIC na stronie 40](#), aby uzyskać więcej informacji.

Elementy sterowania OSD

- ❓ Nie są dostępne elementy sterujące OSD.
- ✅ Aby odblokować elementy sterowania OSD, kiedy menu OSD jest zablokowane, naciśnij i przytrzymaj dowolny przycisk przez 10 sekund.

Komunikaty OSD

- ❓ Podczas uruchamiania komputera na ekranie zostanie wyświetlony komunikat **Przekroczenie zakresu**.
- ✅ Jeśli podczas uruchamiania komputera na ekranie zostanie wyświetlony komunikat **Przekroczenie zakresu**, oznacza to problem zgodności komputera spowodowany przez system operacyjny lub kartę graficzną. System dostosuje automatycznie częstotliwość odświeżania ekranu. Należy jedynie odczekać na uruchomienie systemu operacyjnego.

Audio

- ?** Z wbudowanych głośników nie dochodzi dźwięk.
- ✓**

 - Sprawdź, czy żądany przewód wejściowy sygnału audio został odpowiednio podłączony. Szczegóły znaleźć można w rozdziale [Podłączanie przewodu audio. na stronie 24](#).
 - Zwiększ głośność (może być wyciszona lub zbyt niska).
 - Odłącz słuchawki i/lub głośniki zewnętrzne. (Jeżeli są podłączone do monitora, wbudowane głośniki są automatycznie wyciszane.)
- ?** Z podłączonych głośników zewnętrznych nie dochodzi dźwięk.
- ✓**

 - Odłącz słuchawki (jeżeli są podłączone do monitora).
 - Sprawdź, czy wtyczka słuchawek jest prawidłowo podłączona.
 - Jeżeli zewnętrzne głośniki są zasilane z portu USB, sprawdź poprawność połączeń USB.
 - Zwiększ głośność (może być wyciszona lub zbyt niska) głośników zewnętrznych.
- ?** Wbudowany mikrofon nie działa.
- ✓**

 - Sprawdź, czy kabel USB (USB typu B do USB typu A) jest podłączony do portu wywołującego USB w monitorze. Jeśli kabel jest podłączony prawidłowo, upewnij się, że mikrofon jest włączony z **Audio > Mikrofon > Włącz**.
 - Jeśli komputer wykryje kilka mikrofonów, należy wybrać nazwę modelu posiadanego monitora (tj. wbudowanego mikrofonu monitora).

Czujniki

- ?** Czujnik światła monitora nie działa poprawnie.
- ✓** Czujnik światła jest zlokalizowany z przodu, u dołu monitora. Proszę sprawdzić:

 - Czy usunięto naklejkę chroniącą czujnik.
 - Jeśli włączona jest funkcja Bright Intelligence / Bright Intelligence Plus. Sprawdź **Tryb koloru > tryb > B.I.+** (Bright Intelligence Plus).
 - Jeśli przed czujnikiem znajdują się jakieś przeszkody, które uniemożliwiają poprawne wykrycie natężenia światła.
 - Jeśli obiekty lub ubiór w jasnych kolorach znajdują się przed czujnikiem. Jasne kolory (szczególnie biały i fluorescencyjne) odbijają światło i czujnik nie może wykryć głównych źródeł światła.

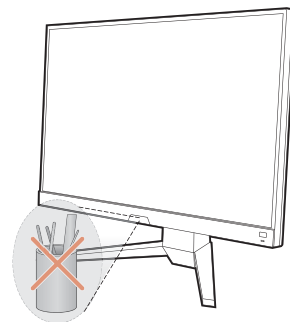

HDR

- ?** Na ekranie wyświetlany jest komunikat **HDR: Emulowane**.
- ✓** Oznacza, że zawartość wejściowa nie jest zgodna z technologią HDR i monitor jest w trybie emulacji HDR. Zobacz [Praca z technologią HDR na stronie 38](#), aby sprawdzić, czy używany jest obsługiwany odtwarzacz, zawartość i przewód.

Potrzebujesz więcej pomocy?

Jeśli problemy nie zostaną rozwiązane po wypróbowaniu metod zawartych w tym podręczniku, skontaktuj się ze sprzedawcą lub odwiedź lokalną stronę w witrynie [Support.BenQ.com](https://support.benq.com), aby uzyskać więcej wsparcie lub kontakt z lokalnym działem obsługi klienta.