

BLAUPUNKT

ESC90X

Original instruction manual
Bedienungsanleitung
Oryginalna instrukcja obsługi
Návod k použití
Návod na použitie
Használati utasítás
Navodila

Upute za uporabu
εγχειρίδιο οδηγιών
инструкциязаупотреба
Manual de instructiuni
Instrukcijų vadovas
Kasutusjuhendit
Ekspluatācijas instrukcija



Enjoy it.

Električni skuter
Ηλεκτρικό σκούτερ
Електрическа тротинетка
Trotineta electrica
Elektrinis paspirtukas
Τούκερατας
Elektriskais skrejritenis

Electric scooter
Elektroroller
Hulajnoga elektryczna
Elektrická koloběžka
Elektrická kolobežka
Elektromos roller
Električni skiro

Safety rules

- Familiarize yourself with and comply with the local road traffic regulations.
- Always wear an approved helmet and other elbow, knee, and wrist protectors.
- Check the battery charge status when the scooter is turned on. If the battery charge is less than 25%, do not drive for a long time.
- Check the appearance and condition of your electric scooter. Make sure that no parts are loose and that there are no abnormal noises.
- The user should be healthy, rested, sober and not take any sedatives or psychotropic drugs before driving.
- Remember that you are taller when driving, so be careful when driving through the door, beware of signs, branches and other upper obstacles to protect your head from injury.
- This equipment can be used by children aged 14 years and over under as long as supervision is provided. People with reduced physical or mental capabilities, as well as people with no previous experience of using this equipment must be supervised and made aware of the risks. The instruction manual should be used as a reference for the safe use of this equipment. Children should not play with the equipment. Children without ensured supervision should not be allowed to perform the cleaning and maintenance of equipment.
- Only Original accessories should be used, as well as accessories recommended by the manufacturer. Using accessories which are not recommended by the manufacturer may result in damage of the device and may render the device unsafe for use.
- The AC adapter should be connected to an outlet with characteristics consistent with the values on the rating label.
- If the cord or power plug or adaptor is damaged or the plug has a loose electrical outlet, do not charge the device and do not power it from the mains.
- Unplug the AC adapter from the electrical outlet when not in use.
- Do not connect or disconnect the adaptor from the power source with wet hands.

Completely prohibited

- Do not ride a scooter in areas prohibited by local or national law.
- It is forbidden to move on slopes whose angle of inclination exceeds 15 degrees, do not enter puddles or water reservoirs.
- Do not ride a scooter on the stairs.
- It is not allowed to ride on roads intended for cars, roadsides or roads on which it is forbidden to ride.
- It is forbidden to move several people on the scooter or to transport children, also in appropriate carrying slings.
- It is forbidden to move on the scooter without holding the handlebar.
- It is forbidden for children under 14 or for people over 60 to move on their own on the scooter. They must be accompanied by other family members or carers. It is forbidden to ride on the scooter for pregnant women, drunk people, people with mental disorders or disabled people with limited steering abilities.
- Do not ride a scooter in dangerous or explosive locations.
- Do not make phone calls while driving the scooter.
- Avoid driving in bad weather such as heavy rain, snow, strong wind and on icy, slippery or muddy roads.

BEFORE DRIVE!

- This scooter has an electric motor installed in the front wheel. Please take a note that riding the scooter in the rain or on wet surfaces may flood the engine and damage it. This malfunction is not covered by the warranty.
- The maximum scooter's range depends on many different factors, such as: user's weight, surface on which the scooter moves, terrain, style and driving mode, weather conditions and the proper air pressure level in the wheels.
- Also keep in mind that battery life drops over the time. This is natural process and should not be treated as a malfunction.



- This scooter has inflatable wheels to absorb vibrations while driving but you have to ensure the correct air pressure in the wheels
- Check the tire pressure regularly to ensure optimum driving comfort as well as the best possible range on a fully-charged battery. The scooter has standard valves that allow to pump wheels using public compressors. A special adapter that helps to pump the front wheel is included.
- Riding the scooter with low tire pressure is prohibited as it may cause an accident and cause permanent damage of tires. Please note that this malfunction is not covered by the warranty.
- The correct tire pressure range is – 2,5 bar (250Kpa, 36PSI).
- Check the tightening of all screw connections regularly. If any clearance is detected, remove it immediately by tightening the appropriate screws. Clearance occurrence in the screw connections is normal and is not covered by the warranty.

Instruction manual

Thank you for purchasing our BLAUPUNKT ESC90X electric scooter. Please read this manual and keep it for future reference. The information contained in this manual will help you get acquainted with the following issues:

- Basic operation and learning how to drive on an electric scooter.
- Safety when driving on an electric scooter.
- Construction and maintenance of an electric scooter.



The device complies with the requirements of the following European Union directives:

- Low-voltage electrical equipment - Low voltage directive (LVD)
- Electromagnetic compatibility (EMC)

The product is CE-marked on name plate



If a crossed-out waste bin symbol appears on the appliance, this indicates that the product is covered by European Directive 2012/19/EU. Familiarise yourself with the requirements of your local electrical and electronic waste collection system. Follow your local regulations. Do not dispose of this product with household waste. Proper disposal of the old product will prevent potential negative effects on the environment and human health.



The device is equipped with batteries covered by the European Directive 2006/66/EC. Do not dispose of batteries with household waste. Please refer to your local regulations for separate collection of batteries, as proper disposal will prevent potential negative consequences for the environment and human health.

Information on environmental protection

The packaging contains only the necessary elements. Every effort has been made to ensure that the three packaging materials are easy to separate: cardboard (box), polystyrene foam (internal protection) and polyethylene (handbags, protective sheet). The device is manufactured from recyclable materials and can be used again after its disassembly by a specialized company. Observe local regulations for the disposal of packaging materials, waste batteries and unnecessary equipment.



The product is manufactured from high quality materials and components that can be recycled and reused.

Packing contents

- ESC90X electric scooter - 1 pc
- Charger for the battery charging - 1 pc
- Operating manual - 1 pc
- Screws and wrench for mounting the handlebar - 1 set
- Adapter for wheel pumping - 1 pc

Main features of the electric scooter:

The Blaupunkt ESC90X is an innovative folding electric scooter. The user can stand on the scooter's platform and adjust the speed using the appropriate handle on the handlebar.

- The front and rear wheels are symmetrical and the front-wheel drive provides greater mobility safety. The 10-inch inflatable wheels enhance riding comfort.
- The disc brake applied with a lever on the handlebar, and the rear foot brake and electric front brake with the E-ABS system, ensure the shortest braking distance possible to better protect the rider.
- The device uses a replaceable lithium-ion battery with a capacity of 10Ah, high power without the charging the memory, no pollution.
- The total weight of the device is 14,5 kg. The foldable design with one key ensures an easy handling and storage.

Design of an electric scooter:

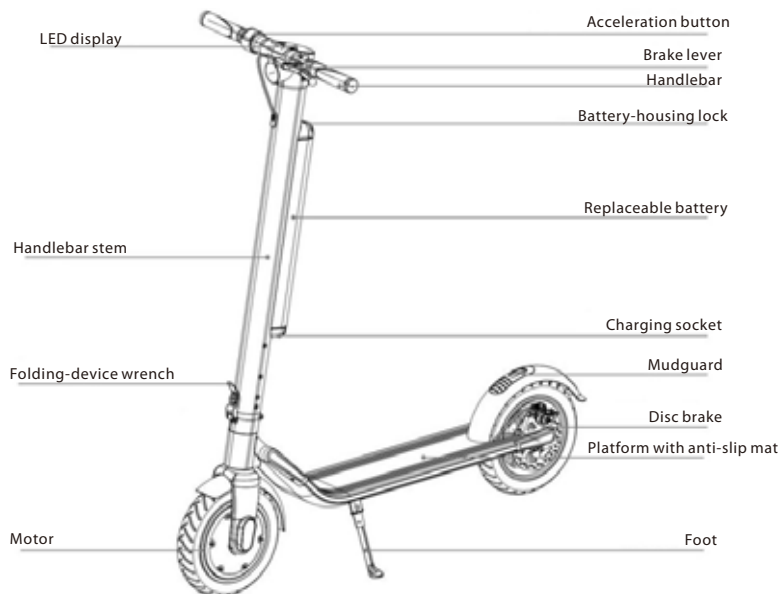

Control-System Components

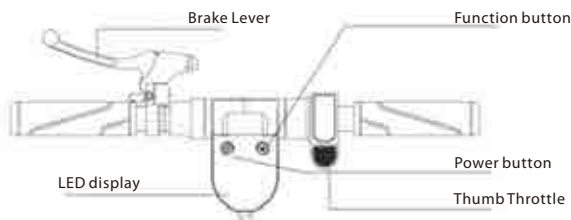

LED display

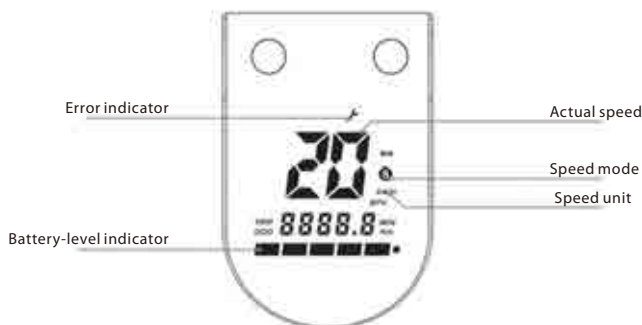

Description of push buttons/features

1. Power Push Button: press and hold the Power Push Button to turn the power on/off
2. Thumb Throttle: press the Thumb Throttle to start and accelerate
3. Brake: squeeze and hold the Brake Lever to work the Disc Brake. Press the Rear Fender slightly to assist the braking (during braking the rear LED lamp flashes)
4. Function key: press the Function Key to select the speed mode
 - a. Pedestrian mode: "S" not displayed
 - b. Normal mode: "S" lights up white
 - c. Sports mode: "S" lights up red
5. LED lighting: press the Function Key twice to turn on the front and rear LED lights on; press the Function Key twice again to turn the LED lights off.
6. Cruise-Control Mode: maintain your current speed for approximately 6 seconds to enter the Cruise-Control Mode; press the Thumb Throttle or squeeze the Brake Lever to deactivate the Cruise Control.

Unpacking

After opening the cardboard box, first remove the scooter and make sure that all parts are complete. If anything is missing, contact your dealer. Check the condition of the unit and its appearance to ensure that the folding system is stable enough and that the platform is free from cracks. Check also that the display screen is not damaged.

Installation

After unpacking and checking the condition of all components, you can start assembling the scooter. Follow the picture below:

1. Assembly after removal from the packing.

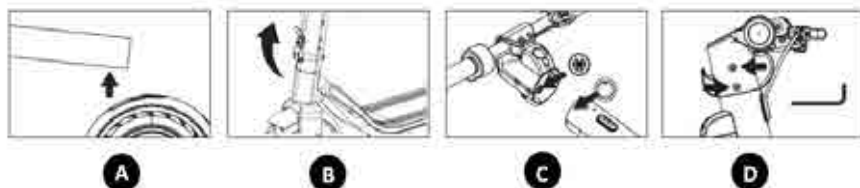

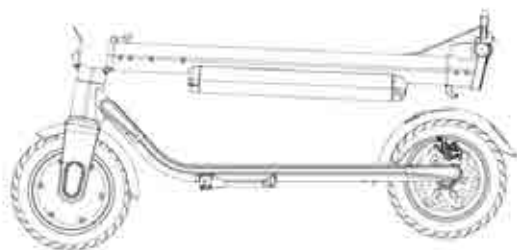

E

- A. Lift the handlebar stem to the upright position.
- B. Lock the folding device by moving the key up as far as possible, and secure the key against unlocking.
- C. Connect the plugs of the wires prominent from the handlebar and the stem, and then assemble the handlebar by properly inserting it into the upper part of the stem.
- D. Use the wrench to tighten all the screws securing the handlebar to the stem. Adjust and tighten the brake lever accordingly.
- E. To eliminate the clearance in the scooter's folding device with the wrench, adjust the tightening of the screw at the front of the device. When using the scooter, check the tightness of the screws regularly.

2. Handlebar disassembly for transporting.

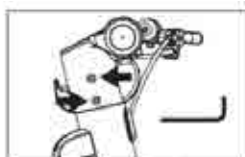

A



B

C

D

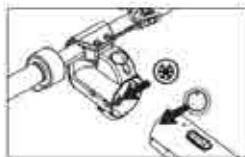

- A. Use the wrench to unscrew the screws securing the handlebar.
- B. Unscrew the nut adjusting the brake cable, then gently press the brake lever and remove the cable from the lever.
- C. Gently lift the handlebar upwards to remove it from the stem. Remember that there is a cable connecting the controller to the display inside, so do not lift the handlebar with excessive force.
- D. Gently disconnect the cable plug between the handlebar and the stem.

3. Folding

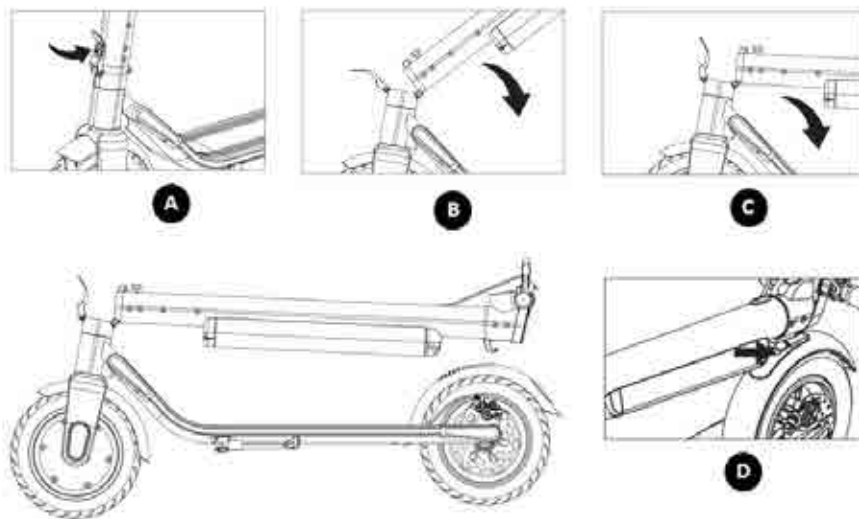

- Unlock the folding mechanism key lock
- Press the folding device key downwards as far as possible
- Fold the handlebar gently by pulling it down
- Move the hook provided on the handlebars into the opening in the rear fender and press to lock

4. Battery removal and installation

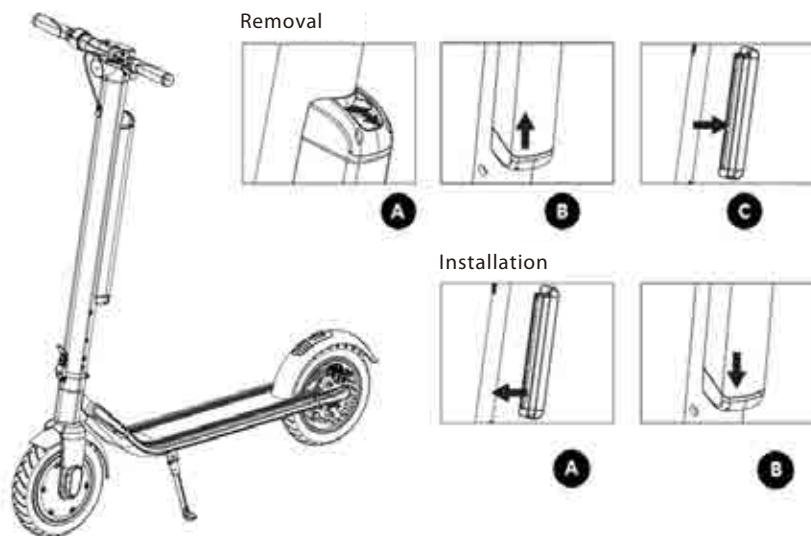

Battery removal

- A. Press the battery-housing lock button.
- B. Gently slide the battery housing from the bottom upwards.
- C. After moving the battery upwards, remove it from the handlebar stem by horizontally pulling the battery housing.

Battery installation

- A. Insert the battery housing (with the connection socket facing downwards) into the opening in the handlebar stem.
- B. Press the battery housing downwards until the battery housing latches into place. Check that the battery is correctly installed and the lock on the top of the housing is locked.

NOTE!

After the battery has been removed, you can (re)charge it with the supplied charger.



Do not charge the battery when handling, cleaning, or maintaining the scooter.

Guide to safe driving

The content of this chapter is very important, read it carefully and follow all safety rules and procedures. Our company is not responsible for any accidents that result in property or health damage due to the violation of this safe driving guide.

An electric scooter is not only a fun tool but also a means of transport. Following proper safety precautions while driving can protect you and others from an accident. Please note that using your scooter in the field and on public roads can lead to collisions caused by other road users, even if you follow all safety precautions. It is very important to keep a sufficient distance from other road users and from other vehicles.

Driving the scooter

- Observe the local road traffic regulations when driving on a scooter. You should guide the scooter carefully and calmly, paying attention to other people and objects in order to avoid collisions.
- Ride your scooter safely at controlled speed and at a distance from pedestrians and other vehicles. Be ready to stop at any time. Avoid sudden acceleration and braking.
- When walking on the pavement, respect pedestrians' rights, give way to them when passing through the belts, and do not frighten passers-by, especially children.
- Adjust the speed of the scooter to other road users in congested areas. If you want to overtake a group of pedestrians, make sure you have enough space and do it safely. Moving in a crowd at high speed is very dangerous.
- Do not park your scooter in a place that will make walking difficult.
- When driving the scooter, you should be relaxed, have knees slightly bent and head raised.



In the event of sudden acceleration or sudden braking while driving at high speed, the driver can easily become unbalanced and ultimately cause an accident. Try to avoid such situations.

Charging the battery

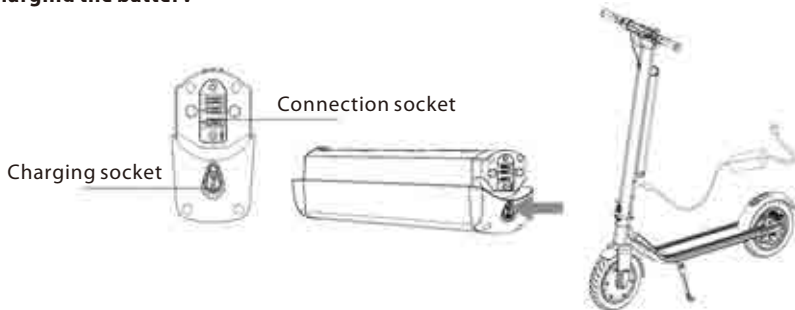

- Make sure that the electrical outlet is dry.
- When charging the scooter-mounted battery, open the cover of the battery-charging socket located in the lower part of the battery housing. When charging the disassembled battery, the charger is plugged into the same socket.
- Plug the adapter plug into the power source (110 V ~ 240 V, 50 Hz ~ 60 Hz), make sure the green charging lamp is lit, insert the other adapter plug into the scooter's charging socket.
- When the red LED on the power supply lights up, the battery is charging correctly, otherwise check all cable connections.
- When the red light turns green, the battery is fully charged. Disconnect the power supply from the power source. Long-lasting charging can shorten battery life.
- Follow the instructions for charging the battery, otherwise it will damage the battery and shorten its service life.
- The time to charge the scooter's battery is about 6 hours. The manufacturer cannot guarantee the same charging time and operation of the battery due to its wear.
- Ensure clean and dry conditions when charging the battery.
- Do not charge the battery when the power outlet is wet.

First run

Preparation

- Select the desired location. This place can be inside or outside, it must have an area of 10 x 10 meters (about 100 square meters). The place should be flat, neither wet nor slippery, without obstacles, without vehicles, children, pets or any other things that could distract your attention.
- Read this manual carefully, if you have the opportunity to do so, for advice from a person who is more experienced in safe driving.
- Wear helmet and protectors to avoid possible injuries. Move the scooter to the center of the area where you will be moving and familiarize yourself with the area.

Start

- Press and hold the POWER push button for 2 seconds to switch the scooter on, then select one of the three speed modes
- Place one foot on the deck plate and with the other foot kick-start the scooter
- Place the other leg on the deck plate and ensure you keep your balance
- Press the thumb throttle with your right thumb, and do not ride too fast
- Squeeze the brake lever with your left hand to brake, and gently press the rear fender to assist the braking
- You can get off the scooter when it is running at a low speed or after it has come to a complete stop
- To warn other users that you are nearby, use the bell fitted next to the brake lever

The BLAUPUNKT E-Mobility mobile app

This electric scooter works with the dedicated BLAUPUNKT E-Mobility app. This app allows you to control many parameters of the scooter, such as distance travelled, battery consumption, and current speed. It is also possible to check your current position on the map.

The app can be downloaded from the appropriate store for the operating system i.e. Play Store for Android and AppStore for iOS.

After downloading the app and installing it on your smartphone, connect it to your scooter following these instructions.

1. Start the scooter and then turn on the Bluetooth module in your mobile device.
2. Open the Blaupunkt E-Mobility app and press the Bluetooth icon to search for available devices.
3. When the name "BP ESC90X" appears on the list of available devices, press it to connect.
4. If a password is needed, enter 000000 (6 zeros)
5. After the scooter is correctly connected to the application, you can make changes to the scooter settings.

Electric lock

The electric lock is one of the functions available in the BLAUPUNKT E-Mobility mobile app. Once the lock is activated from the app level, it is impossible to continue riding the scooter. The scooter can be started but the acceleration function does not work. Only after the lock has been deactivated in the app, you can continue riding the scooter.

When the scooter is locked and it is turned off and on again - the lock icon will always appear on the display and will only disappear when the lock is turned off in the BLAUPUNKT E-Mobility app.



The electric lock is only available if a mobile device with the BLAUPUNKT E-Mobility app is connected to the scooter. Otherwise, the lock will not work.

Cleaning and storage

- Clean the scooter after each ride.
- If the rubber surfaces are difficult to clean, use a toothbrush and toothpaste and clean them with a soft cloth. This method can also remove small scratches.
- Store the scooter indoors, in a cool and dry place. Do not expose the scooter to prolonged sunlight.



When cleaning, the battery charging receptacle must be tightly closed, otherwise you may be electrocuted and the scooter may be seriously damaged. Do not wash your scooter under a high pressure water jet or immerse it in water - this may cause irreparable damage to the unit.

Battery maintenance

The battery is the most important part to maintain. To extend its service life, follow the instructions below:

- Read and follow the notes on battery marking.
- The best battery storage temperature is 10 degrees. Do not store the battery pack at temperatures below -10 degrees or above 35 degrees.
- Do not recharge the battery in ambient temperatures lower than 0 degrees - move the battery to a room where the temperature is higher than 10 degrees and allow a minute before you start recharging the battery.
- Store the battery in a cool and dry place. A very humid place can cause condensation inside the battery, which can quickly damage the battery.
- When the display shows a low level of battery, connect the battery pack to the charger. Try to prevent the battery from draining completely. Please charge the battery fully before starting to drive. Frequent charging will not damage the battery. On the contrary, long-term storage of an uncharged battery can shorten its service life
- If the scooter has not been used for 30 days, recharge the battery, otherwise there is a risk of battery failure not covered by the warranty.
- When using the device at room temperature, the battery will maintain optimum performance. If the battery is operated at 0°C, its efficiency will decrease significantly; when operated at temperatures below -10°C the maximum distance can be shortened even by half or more.

Features and specification:

- Motor: 350 W
- Battery: 36 V 10 Ah
- Replaceable battery
- Max speed: 20 km/h (3 speed adjustable)
- Pedestrian mode
- Works with Blaupunkt E-Mobility APP (Android, iOS)
- An electric lock available in the mobile APP
- Range: up to 40 km (depending on the load and type of surface)
- Max loading: up to 120 kgs
- Climbing slope: up to 15 degree
- Cruise-control feature
- Rear brake: disk brake, fender brake (foot brake)
- Front brake: electric brake E-ABS
- 10" tube wheels
- Front and rear LED light
- LED for indicating mileage speed and battery-charge level
- Warning bell

- Convenient folding mechanism
- Charging current: 42 V 2 A
- Charging time: about 6 hours
- Dimensions: 1070 x 190 x 450/1210 mm (folded/unfolded)
- Net weight: 14.5 kg

TECHNICAL DATA OF ADAPTOR:

Input voltage: 110-240V~50/60Hz

Max. Input current: 2.5 A

Output voltage: 42 V

Max output current: 2 A

TECHNICAL DATA OF ADAPTOR:

Charging socket		
Information published	Value and precision	Unit
Manufacturer's name or trade mark Commercial registration number Address	Company:JIANGXI FU DIAN YOU PIN TECHNOLOGY CO., LTD ADD:(B-06-02-3? #7) Innovation and entrepreneurship park, Economic Development zone, Guixi City Jiangxi Province	-
Model identifier	FY-4202000	-
Input voltage	100-240VAC, 2.5A	V
Input AC frequency	50/60Hz	Hz
Output voltage	42VDC	V
Output current	2A	A
Output power	84W	W
Average active efficiency	88.0%	%
Efficiency at low load (10%)	84.87%	%
No-load power consumption	0.16	W

Sicherheitsregeln

- Lesen und befolgen Sie die örtlichen Verkehrsvorschriften.
- Tragen Sie immer einen zugelassenen Helm und andere Ellenbogen-, Knie- und Handgelenkschutzelemente.
- Überprüfen Sie die Batterieladung, wenn der Elektroroller eingeschaltet ist. Wenn die Batterieladung weniger als 25 % beträgt, sollten Sie keine lange Fahrt unternehmen.
- Überprüfen Sie das äußere Erscheinungsbild und den technischen Zustand des Elektrorollers. Achten Sie besonders darauf, dass keine der Komponenten lose sind und das Gerät keine störenden Geräusche abgibt.
- Der Benutzer sollte gesund, ausgeschlafen und nüchtern sein und vor dem Fahren keine Beruhigungsmittel oder Psychopharmaka einnehmen.
- Denken Sie daran, dass Sie während der Fahrt größer sind, also seien Sie vorsichtig, wenn Sie durch Türen fahren, achten Sie auf Schilder, Äste und andere oben befindliche Hindernisse, um Ihren Kopf vor Verletzungen zu schützen.
- Das Gerät darf von Kindern im Alter von mindestens 14 Jahren, von Personen mit eingeschränkter körperlicher bzw. geistiger Leistungsfähigkeit sowie von Personen mit mangelnder Erfahrung und Kenntnis über das Gerät verwendet werden, wenn eine Aufsicht oder Einweisung in den sicheren Umgang in einem Ausmaß erfolgt, dass die damit verbundenen Risiken verstanden werden. Kinder dürfen nicht mit dem Gerät spielen. Die Reinigungs- und Wartungsarbeiten dürfen nicht von Kindern ohne Beaufsichtigung durchgeführt werden.
- Verwenden Sie nur Originalzubehör oder vom Hersteller empfohlenes Zubehör. Die Verwendung von nicht vom Hersteller empfohlenem Zubehör kann zu Schäden am Gerät führen und die Sicherheit der Verwendung gefährden.
- Schließen Sie das Netzteil nur an eine Steckdose mit den auf dem Typenschild angegebenen Eigenschaften an.
- Wenn das Netzkabel oder der Stecker beschädigt oder der Stecker in einer Steckdose lose ist, laden Sie das Gerät nicht auf und versorgen es nicht über das Stromnetz mit Strom.
- Trennen Sie das Netzteil von der Steckdose, wenn Sie es nicht benutzen.

- Tauchen Sie das Netzteil niemals in Wasser oder andere Flüssigkeiten ein.
- Schließen Sie das Netzteil nicht mit nassen Händen an die Stromquelle bzw. trennen Sie es nicht von der Stromquelle.

Vollständig verboten

- Fahren Sie mit dem Roller nicht in Gebieten, die nach lokalem oder nationalem Recht verboten sind.
- Es ist verboten, sich an Hängen zu bewegen, deren Neigungswinkel 15 Grad übersteigt, in Pfützen oder Wasserreservoirs mit einer Tiefe von mehr als 5 cm einzudringen.
- Fahren Sie den Roller nicht auf Treppen.
- Es ist verboten, auf Straßen zu fahren, die für Autos bestimmt sind, am Straßenrand sowie auf Straßen, auf denen es verboten ist zu fahren.
- Es ist verboten, sich in mehreren Personen auf dem Roller zu bewegen und Kinder zu tragen, auch in geeigneten Trägern.
- Es ist verboten, den Roller zu fahren, ohne das Lenkrad zu halten.
- Kinder unter 14 Jahren und Personen über 60 Jahren dürfen den Roller nicht alleine fahren. Sie müssen während der Fahrt von anderen Familienmitgliedern oder Erziehungsberechtigten begleitet werden. Es ist verboten, dass der Roller von schwangeren Frauen, betrunkenen Personen, Personen mit psychischen Störungen oder Personen mit Behinderungen bzw. mit eingeschränkten Lenkfähigkeiten gefahren wird.
- Fahren Sie den Roller nicht in gefährlichen und potenziell explosiven Atmosphären.
- Führen Sie keine Telefonate, während Sie den Roller fahren.
- Vermeiden Sie das Fahren bei schlechten Wetterbedingungen wie starkem Regen, Schnee, starkem Wind und auf eisigen, rutschigen oder schlammigen Straßen.

ANWEISUNGEN VOR BEGINN DER FAHRT!

- Dieser Roller hat einen Elektromotor, der im Vorderrad montiert ist. Bitte beachten Sie, dass die Fahrt mit dem Roller bei Regen oder auf nasser Fahrbahn dazu führen kann, dass der Roller nass wird und der Motor beschädigt werden kann. Ein solcher Mangel ist nicht von der Garantie abgedeckt.
- Die maximale Reichweite des Rollers hängt von einer Reihe von Faktoren ab, darunter: das Gewicht des Benutzers; die Oberfläche, auf der sich der Roller bewegt; die Geländebeschaffenheit; der Fahrstil und die Fahrweise; die Wetterbedingungen und der entsprechende Luftdruck in den Rädern.
- Bitte beachten Sie auch, dass die Leistung der Batterie mit der Zeit abnimmt. Das ist ein natürlicher Prozess und sollte nicht als Fehlfunktion betrachtet werden.



- Dieser Roller hat aufblasbare Räder, um Vibrationen während der Fahrt zu absorbieren, aber Sie müssen den richtigen Luftdruck in den Rädern sicherstellen
- Der Reifendruck sollte regelmäßig überprüft werden, um einen optimalen Fahrkomfort und eine maximale Reichweite mit der vollständig aufgeladenen Batterie zu gewährleisten. Der Roller ist mit Standardventilen ausgestattet, dank denen es möglich ist, die Räder mit Hilfe von öffentlich zugänglichen Kompressoren aufzupumpen. Im Lieferumfang ist auch ein Adapter enthalten, um das Aufpumpen des Vorderrades zu erleichtern.
- Ein Roller mit niedrigem Reifendruck darf nicht betrieben werden, weil dies zu einem Unfall und dauerhaften Schäden am Reifen führen kann, die nicht von der Garantie abgedeckt sind.
- Der richtige Reifendruckbereich liegt bei – 2,5 bar. (250Kpa, 36PSI).
- Überprüfen Sie regelmäßig die Anziehung aller Schraubverbindungen. Sollte ein Spiel festgestellt werden, nivellieren Sie es sofort durch Anziehen der entsprechenden Schrauben. Ein Spiel in den Schraubverbindungen ist normal und fällt nicht unter die Garantie.

Vielen Dank, dass Sie sich für unseren Elektroroller BLAUPUNKT ESC90X entschieden haben. Bitte lesen Sie dieses Handbuch durch und bewahren Sie es zum späteren Nachschlagen auf. Die in diesem Handbuch enthaltenen Informationen sollen Ihnen helfen, sich mit den folgenden Problemen vertraut zu machen:

- Grundlegende Bedienung und Erlernen der Fahrweise auf dem Elektroroller.
- Sicherheit beim Fahren auf dem Elektroroller.
- Bau und Wartung des Elektrorollers.



Das Gerät entspricht den Anforderungen der Richtlinien der Europäischen Union:

- Niederspannungs-Elektrogeräte - Niederspannungsrichtlinie (LVD)
- Elektromagnetische Verträglichkeit (EMV)

CE-Kennzeichnung des Produkts auf dem Typenschild



Wenn sich auf dem Gerät ein durchgestrichenes Mülltonnenschild befindet, bedeutet dies, dass das Produkt unter die Bestimmungen der europäischen Richtlinie 2012/19/EU fällt. Lesen Sie die Anforderungen an ein lokales elektrisches und elektronisches Abfallsammelsystem. Befolgen Sie die örtlichen Vorschriften. Entsorgen Sie dieses Produkt nicht im normalen Hausmüll. Die ordnungsgemäße Entsorgung des alten Produkts verhindert mögliche negative Auswirkungen auf die Umwelt und die menschliche Gesundheit.

Detaillierte Informationen über die nächstgelegene Sammelstelle erhalten Sie direkt bei Ihrem Händler oder Unternehmen

Blaupunkt Competence Center, 2N-Everpol Sp. z o.o., ul. Puławska 403A, 02-801 Warszawa, Tel. +48 22 331 9959, E-Mail: emobility@blaupunkt.pl



Das Gerät ist mit einem ausgestattet, die unter die europäische Richtlinie 2006/66/EG fallen. Entsorgen Sie den Akku nicht im Hausmüll. Bitte beachten Sie Ihre örtlichen Vorschriften für die getrennte Sammlung von Batterien bzw. Akkus, da eine ordnungsgemäße Entsorgung mögliche negative Auswirkungen auf die Umwelt und die menschliche Gesundheit verhindert.

Informationen zum Umweltschutz

Die Verpackung enthält nur die notwendigen Elemente. Es wurde darauf geachtet, dass die drei Verpackungsmaterialien leicht zu sortieren sind: Karton (Box), Styropor (Innenschutz) und Polyethylen (Beutel, Schutzfolie). Das Gerät besteht aus recycelbaren Materialien und kann nach der Demontage durch einen Fachbetrieb wiederverwendet werden. Beachten Sie die örtlichen Vorschriften für die Entsorgung von Verpackungsmaterialien, gebrauchten Batterien und unnötigen Geräten.



Das Produkt wird aus hochwertigen Materialien und Komponenten hergestellt, die recycelt und wiederverwendet werden können.

Inhalt der Verpackung:

- Elektroroller ESC90X - 1 Stück
- Netzteil zum Akkuladen - 1 Stück
- Betriebsanleitung - 1 Stück
- Schrauben und Schlüssel zur Montage des Lenkers - 1 Satz
- Adapter für Radpumpen - 1 Stück

Hauptmerkmale des Elektrorollers:

- Blaupunkt ESC90X ist ein innovativer klappbarer Elektroroller. Der Benutzer kann auf der Rollerplattform stehen und die Geschwindigkeit mit dem entsprechenden Lenkergriff einstellen.
- Die Vorder- und Hinterräder sind symmetrisch und der Vorderradantrieb sorgt für mehr Sicherheit.
 - 10" aufblasbare Räder erhöhen den Fahrkomfort.
 - Die Scheibenbremse, die durch den Griff am Lenker betätigt wird, sowie die hintere Fußbremse und die vordere Elektrobremse mit E-ABS-System bieten den kürzesten Bremsweg und können den Fahrer besser schützen.
 - Das Gerät verwendet einen Lithium-Ionen-Akku mit einer Kapazität von 10 Ah, hohe Leistung ohne Ladungsspeichereffekt und Verunreinigungen.
 - Das Gesamtgewicht des Gerätes beträgt nur 14,5 kg. Das klappbare Design mit einem Schlüssel garantiert eine komfortable Handhabung und Lagerung.

Bau eines Elektrorollers:

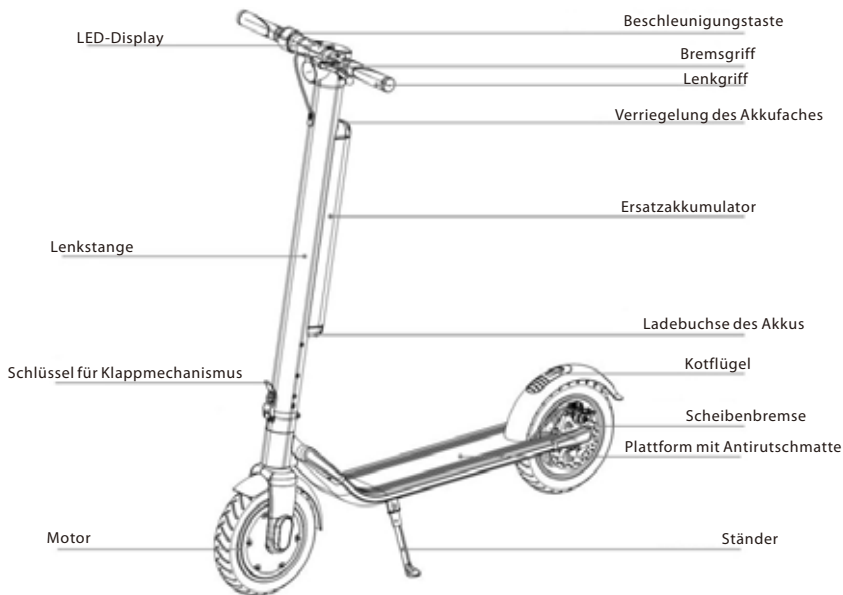

Aufbau des Steuerungssystems

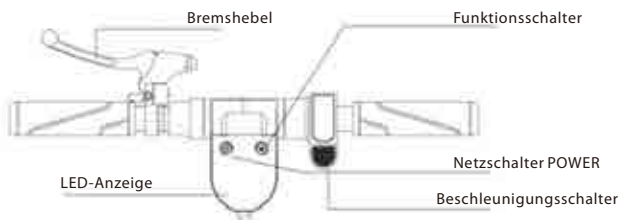

Bauweise der LED-Anzeige

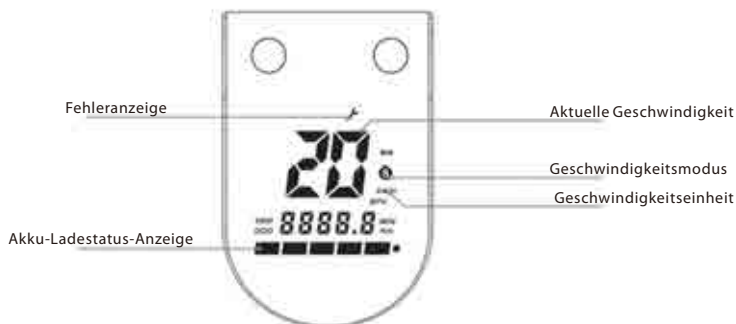

Beschreibung der Schalter/Funktionen:

1. Netzschalter: drücken Sie lange den Netzschalter, um das Gerät ein- und auszuschalten;
2. Beschleunigungsschalter: drücken Sie den rechten Beschleunigungsschalter, um die Fahrt zu starten und zu beschleunigen;
3. Bremse: halten Sie den Bremshebel fest, um zu bremsen. Drücken Sie leicht auf das hintere Schutzblech, um das Bremsen zu unterstützen; (beim Bremsen blinkt das LED-Rücklicht)
4. Funktionsschalter: drücken Sie kurz den Funktionsschalter, um den Geschwindigkeitsmodus auszuwählen:
 - a. Anfänger-Modus: kein „S“-Symbol
 - b. Normalmodus: das „S“-Symbol leuchtet weiß auf
 - c. Sportmodus: das „S“-Symbol leuchtet rot auf
5. LED Beleuchtung: Drücken Sie den Funktionsschalter zweimal, um das LED-Frontlicht und LED-Rücklicht einzuschalten; drücken Sie den Funktionsschalter erneut zweimal, um das LED-Frontlicht und LED-Rücklicht auszuschalten.
6. Tempomat-Modus: Erhalten Sie Ihre aktuelle Geschwindigkeit für ca. 6 Sekunden aufrecht, um den Tempomat-Modus zu aktivieren; drücken Sie den Beschleunigungsschalter oder drücken Sie den Bremshebel, um die Tempomat-Funktion zu deaktivieren.

Auspacken

Nach dem Öffnen des Kartons entfernen Sie zuerst den Roller und überprüfen Sie, ob alle Komponenten vollständig sind. Wenn etwas fehlt, wenden Sie sich bitte an Ihren Händler. Überprüfen Sie den Zustand des Gerätes und sein äußeres Erscheinungsbild, ob das Klappsystem stabil genug ist, ob die Plattform keine Risse aufweist. Überprüfen Sie auch, ob das Display nicht beschädigt ist.

Montage

Nach dem Auspacken und der Überprüfung des Zustands aller Elemente kann mit der Montage des Rollers begonnen werden. Befolgen Sie die folgenden Bildanweisungen:

1. Montage nach Entnahme aus der Verpackung

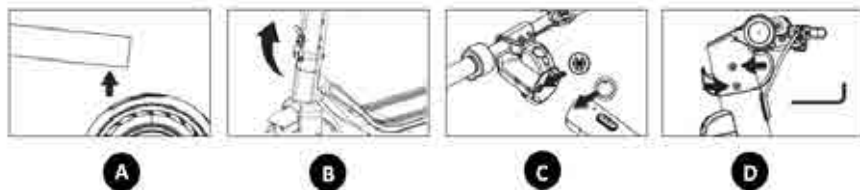

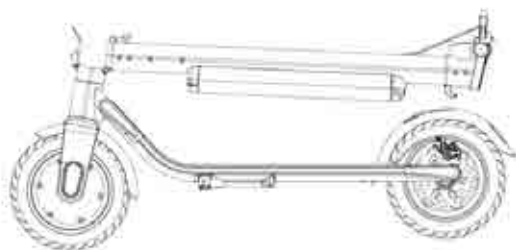

E

- A. Heben Sie die Lenkstange in eine vertikale Position.
- B. Verriegeln Sie die Klappvorrichtung, indem Sie den Schlüssel so weit wie möglich nach oben schieben, und sichern Sie den Schlüssel gegen Entriegeln.
- C. Verbinden Sie die Leitungsstecker, die aus dem Lenker und der Stange herausragen, und befestigen Sie den Lenker, indem Sie ihn richtig in den oberen Teil der Stange einsetzen.
- D. Ziehen Sie alle Schrauben, mit denen der Lenker an der Stange befestigt ist, mit einem Schraubenschlüssel an. Den Bremsgriff entsprechend einstellen und anziehen.
- E. Um das Spiel im Klappmechanismus des Rollers mit einem Schraubenschlüssel zu nivellieren, ziehen Sie entsprechend die Schraube an der Vorderseite des Mechanismus an. Überprüfen Sie während der Rollerfahrt regelmäßig den festen Sitz der Schraube.

2. Demontage des Lenkers für Transport

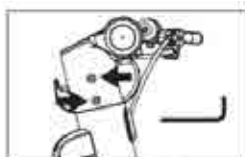

A



B

C

D

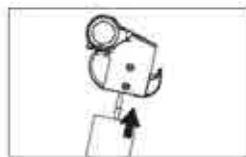
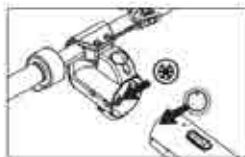

- A. Lösen Sie die Befestigungsschrauben am Lenker mit einem Schraubenschlüssel.
- B. Drehen Sie die Mutter, die den Bremszug einstellt, drücken Sie dann vorsichtig den Bremsgriff und ziehen Sie das Kabel aus dem Griff.
- C. Heben Sie den Lenker vorsichtig nach oben, um ihn aus der Stange zu entnehmen. Beachten Sie, dass es ein Kabel darin gibt, das den Antrieb mit dem Display verbindet, heben Sie deswegen den Lenker nicht zu stark an.
- D. Trennen Sie vorsichtig die Kabelstecker zwischen dem Lenker und der Stange.

3. Zusammenklappen:

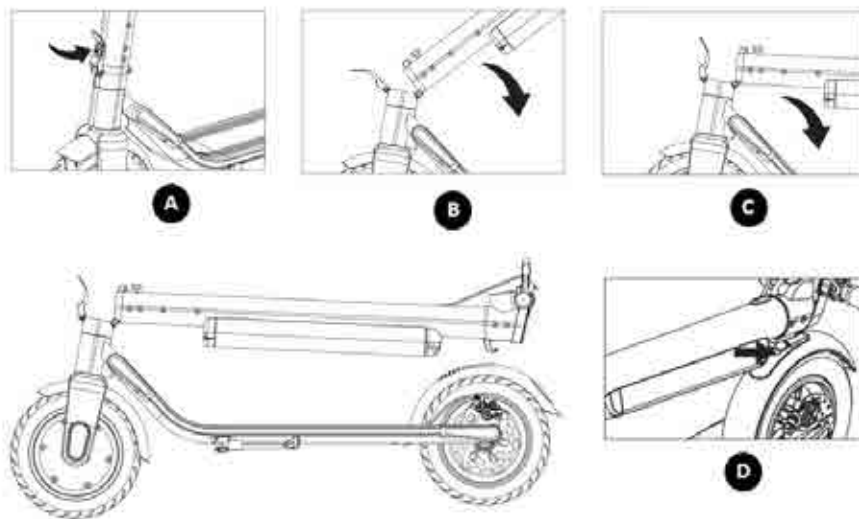

- A. Schlüsselschloss des Klappmechanismus entriegeln;
 B. Drücken Sie den Hebel des Klappmechanismus so weit wie möglich nach unten;
 C. Falten Sie die Lenkstange vorsichtig, indem Sie sie nach unten ziehen;
 D. Schieben Sie den an der Lenkstange befestigten Haken in die Öffnung im hinteren Schutzblech und drücken Sie ihn zum Verriegeln an;

4. Demontage / Installation des Akkus

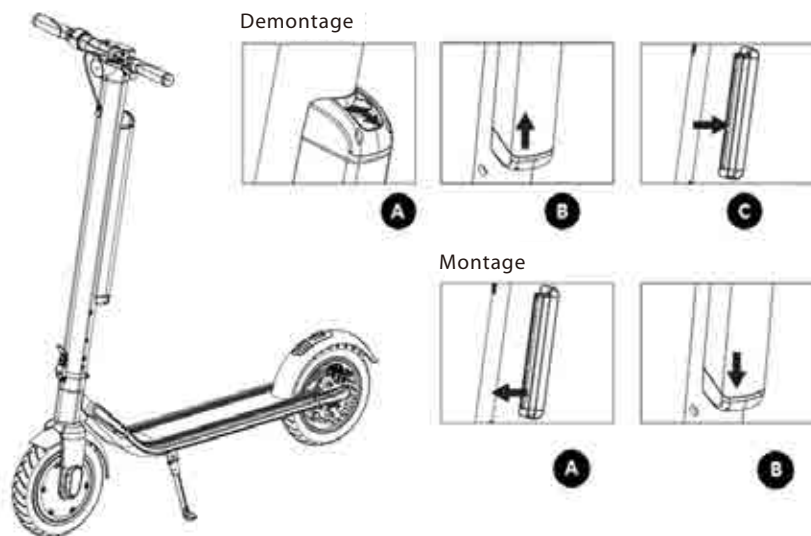

Demontage des Akkus:

- Drücken Sie die Verriegelungstaste am Batteriefach.
- Schieben Sie das Batteriefach vorsichtig von unten nach oben.
- Nach der Verlagerung des Akkus nach oben entfernen Sie ihn aus der Lenkstange, indem Sie horizontal am Batteriefach ziehen.

Montage des Akkus

- Setzen Sie das Batteriefach (mit der Anschlussbuchse nach unten) in die Bohrung in der Lenkstange ein.
- Drücken Sie das Batteriefach nach unten, bis die Verriegelung des Batteriefaches einrastet. Vergewissern Sie sich, dass der Akku richtig montiert ist und die Verriegelung an der Oberseite des Gehäuses eingerastet ist.

ACHTUNG!



Nach dem Herausziehen des Akkus ist es möglich, diesen mit dem mitgelieferten Netzteil aufzuladen.

Laden Sie den Akku nicht während der Handhabung, des Klappens, der Reinigung oder der Wartung des Rollers auf.

Leitfaden für sicheres Fahren

Der Inhalt dieses Kapitels ist sehr wichtig, lesen Sie es sorgfältig und befolgen Sie alle Sicherheitsvorschriften und -verfahren. Unser Unternehmen ist nicht verantwortlich für Unfälle, die zu Sach- oder Gesundheitsschäden aufgrund von Verstößen gegen diese Richtlinie für sicheres Fahren führen.

Ein Elektroroller ist ein Gerät zur Unterhaltung, aber auch ein Transportmittel. Die Einhaltung der richtigen Sicherheitsvorschriften während der Fahrt kann Sie und andere vor Unfällen schützen. Denken Sie daran, dass die Verwendung eines Rollers im Gelände und auf öffentlichen Straßen das Risiko von Kollisionen durch andere Verkehrsteilnehmer birgt, selbst wenn Sie alle Sicherheitsvorschriften einhalten. Es ist sehr wichtig, einen ausreichenden Abstand zu anderen Verkehrsteilnehmern und anderen Fahrzeugen einzuhalten.

Fahren

- Beachten Sie beim Fahren auf einem Roller die örtlichen Straßenverkehrsregeln. Fahren Sie den Roller vorsichtig und ruhig und achten Sie auf andere Personen und Gegenstände, um Kollisionen zu vermeiden.
- Fahren Sie sicher auf dem Roller; mit kontrollierter Geschwindigkeit und in angemessenem Abstand zu Fußgängern und anderen Fahrzeugen. Seien Sie bereit, jederzeit anzuhalten. Vermeiden Sie plötzliche Beschleunigungen und plötzliches Bremsen.
- Achten Sie beim Fahren auf dem Bürgersteig auf die Rechte der Fußgänger, weichen Sie ihnen beim Überqueren der Gassen aus, erschrecken Sie die Passanten, insbesondere Kinder, nicht.
- Passen Sie Ihre Rollergeschwindigkeit an andere Verkehrsteilnehmer in Ballungsgebieten an. Wenn Sie eine Gruppe von Fußgängern überholen wollen, achten Sie auf genügend Platz und führen Sie das Manöver sicher durch. Sich mit hoher Geschwindigkeit in einer Menge zu bewegen, ist sehr gefährlich.
- Parken Sie Ihren Roller nicht an einem Ort, der es Fußgängern schwer macht, sich weiterzubewegen.
- Wenn Sie den Roller bewegen, entspannen Sie sich, lassen Sie Ihre Knie leicht gebeugt und Ihren Kopf angehoben.



Bei plötzlicher Beschleunigung oder schnellem Bremsen bei hoher Geschwindigkeit kann der Fahrer leicht das Gleichgewicht verlieren und schließlich zu einem Unfall führen. Versuchen Sie, solche Situationen zu vermeiden.

Batterie laden

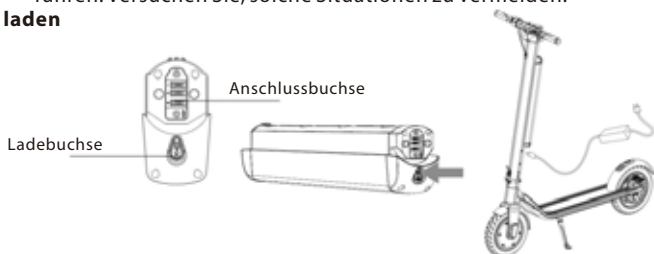

- Vergewissern Sie sich, dass die Steckdose trocken ist.
- Wenn Sie den im Roller montierten Akku aufladen wollen, öffnen Sie den Stöpsel der Ladebuchse, der sich an der Unterseite des Akkugehäuses befindet. Wenn Sie den demontierten Akku aufladen wollen, wird das Netzteil in die gleiche Buchse gesteckt.
- Stecken Sie den Netzstecker in die Stromquelle, überprüfen Sie, ob die grüne Ladelampe ordnungsgemäß leuchtet, stecken Sie den zweiten Netzstecker in die Ladebuchse des Rollers.
- Wenn die rote Lampe am Netzteil aufleuchtet, ist der Akkukorrekt geladen, ansonsten alle Kabelverbindungen überprüfen.
- Wenn das rote Licht grün wird, ist der Akku vollständig geladen. Das Netzteil vom Stromnetz trennen. Eine zu lange Ladung kann die Lebensdauer des Akkus verkürzen.
- Befolgen Sie die Empfehlungen zum Laden des Akkus, da er sonst beschädigt und seine Lebensdauer verkürzt wird.
- Die Ladezeit des Akkus beträgt ca. 6 Stunden. Der Hersteller kann die gleiche Ladezeit und Batterielaufzeit aufgrund von Verschleiß nicht garantieren.
- Achten Sie beim Laden des Akkus auf saubere und trockene Bedingungen.
- Laden Sie den Akku nicht auf, wenn die Steckdose nass ist.

Erste Fahrt

Preparation

- Wählen Sie einen richtigen Ort aus. Dieser Ort kann innen oder außen sein, er muss eine Fläche von 10 x 10 Metern (ca. 100 Quadratmeter) haben. Der Ort sollte flach, nicht nass und rutschig, ohne Hindernisse, ohne Fahrzeuge, Kinder, Haustiere oder andere Dinge sein, die Ihre Aufmerksamkeit ablenken könnten.
- Lesen Sie dieses Handbuch sorgfältig durch. Wenn Sie die Möglichkeit dazu haben, lassen Sie sich von jemandem beraten, der mehr Erfahrung im Bereich des sicheren Fahrens hat.
- Tragen Sie einen Helm und Protektoren, um mögliche Verletzungen zu vermeiden. Bewegen Sie Ihren Roller in die Mitte der Fläche, an dem Sie sich bewegen werden, und lernen Sie die Gegend kennen.

Inbetriebnahme

- Drücken und halten Sie die POWER-Taste 2 Sekunden lang gedrückt, um den Elektroroller einzuschalten. Wählen Sie dann einen der drei Geschwindigkeitsmodi.
- Stellen Sie einen Fuß auf die Plattform und schieben Sie sich mit dem anderen Fuß an, um den Elektroroller in Bewegung zu setzen;
- Stellen Sie den anderen Fuß auf die Plattform und versuchen Sie, das Gleichgewicht zu halten;
- Drücken Sie den Beschleunigungsschalter mit dem Daumen der rechten Hand, fahren Sie nicht zu schnell;
- Zum Bremsen betätigen Sie mit der linken Hand den Bremshebel. Zur Unterstützung des Bremsvorgangs drücken Sie vorsichtig auf das hintere Schutzblech;
- Wenn sich der Elektroroller mit niedriger Geschwindigkeit bewegt oder ganz anhält, können Sie von der Plattform absteigen;
- Um andere Benutzer an dem Ort zu warnen, an dem Sie sich bewegen, verwenden Sie die neben dem Bremshebel angebrachte Klingel;

Die mobile App von BLAUPUNKT E-Mobility

Dieser Elektroroller funktioniert mit der speziellen BLAUPUNKT E-Mobility App. Mit dieser App können Sie viele Parameter des Rollers steuern, wie z. B. zurückgelegte Strecke, Batterieverbrauch und aktuelle Geschwindigkeit. Es ist auch möglich, Ihre aktuelle Position auf der Karte zu überprüfen.

Die App kann aus dem entsprechenden Store für das Betriebssystem heruntergeladen werden, d. h. Play Store für Android und AppStore für iOS.

Nachdem Sie die App heruntergeladen und auf Ihrem Smartphone installiert haben, verbinden Sie sie gemäß dieser Anleitung mit Ihrem Scooter.

1. Starten Sie den Roller und schalten Sie dann das Bluetooth-Modul in Ihrem Mobilgerät ein.
2. Öffnen Sie die Blaupunkt E-Mobility App und drücken Sie das Bluetooth-Symbol, um nach verfügbaren Geräten zu suchen.
3. Wenn der Name „BP ESC90X“ in der Liste der verfügbaren Geräte erscheint, drücken Sie ihn, um eine Verbindung herzustellen.
4. Wenn ein Passwort benötigt wird, geben Sie 000000 (6 Nullen) ein.
5. Nachdem der Scooter korrekt mit der Anwendung verbunden ist, können Sie Änderungen an den Scooter-Einstellungen vornehmen.

Elektroschloss

Das Elektroschloss ist eine der Funktionen der BLAUPUNKT E-Mobility Mobile App. Sobald die Sperre von der App-Ebene aus aktiviert wurde, ist es unmöglich, mit dem Roller weiterzufahren. Der Roller kann gestartet werden, aber die Beschleunigungsfunktion funktioniert nicht. Erst nachdem die Sperre in der App deaktiviert wurde, können Sie mit dem Roller weiterfahren. Wenn der Roller gesperrt und aus- und wieder eingeschaltet wird, erscheint das Schlosssymbol immer auf dem Display und verschwindet erst, wenn die Sperre in der BLAUPUNKT E-Mobility App ausgeschaltet wird.



Das Elektroschloss ist nur verfügbar, wenn ein Mobilgerät mit der BLAUPUNKT E-Mobility App mit dem Roller verbunden ist. Andernfalls funktioniert die Sperre nicht.

Reinigung und Aufbewahrung

- Reinigen Sie den Roller nach jeder Fahrt.
- Wenn gummierte Oberflächen schwer zu reinigen sind, verwenden Sie eine Zahnbürste und Zahnpasta, dann verwenden Sie ein weiches Tuch, um den Bereich zu reinigen. Diese Methode kann auch kleine Kratzer entfernen.
- Lagern Sie den Roller in Innenräumen an einem kühlen, trockenen Ort. Setzen Sie Ihren Roller nicht längerem Sonnenlicht aus.



Beim Reinigen muss die Akkuladebuchse fest verschlossen sein, da Sie sonst einen Stromschlag erleiden und den Roller ernsthaft beschädigen können. Waschen Sie Ihren Roller nicht unter Hochdruck oder tauchen Sie sie in Wasser – dies kann zu irreparablen Schäden an der Maschine führen.

Akkupflege

Der Akku ist das wichtigste Element, der zu warten ist. Um die Lebensdauer zu verlängern, befolgen Sie die folgenden Anweisungen:

- Lesen und befolgen Sie die Hinweise zur Akkuetikettierung.
- Die beste Lagertemperatur für den Akku beträgt 10 Grad. Lagern Sie die Batterie nicht bei Temperaturen unter -10 Grad oder über 35 Grad.
- Wenn die Umgebungstemperatur unter 0 Grad liegt, laden Sie den Akku nicht auf, sondern bringen den Akku an einen Ort, an dem die Temperatur über 10 Grad liegt, warten Sie einen Weile und beginnen erst dann mit dem Laden des Akkus.
- Bewahren Sie den Akku an einem kühlen, trockenen Ort auf. An einem sehr feuchten Ort kann es zu Kondensation von Wasserdampf im Inneren des Akkus kommen, was zu einer schnellen Beschädigung des Akkus führen kann.
- Wenn auf dem Display ein niedriger Akkuladezustand angezeigt wird, schließen Sie den zu ladenden Akku an. Versuchen Sie, den Akku nicht vollständig leerzufahren. Laden Sie den Akku vor Fahrtantritt vollständig auf. Durch häufiges Laden wird der Akku nicht beschädigt. Im Gegenteil, die langfristige Lagerung eines ungeladenen Akkus kann seine Lebensdauer verkürzen.
- Wenn der Roller 30 Tage lang nicht benutzt wurde, laden Sie den Akku auf, weil sonst die Gefahr eines Ausfalls besteht, der nicht von der Garantie abgedeckt ist.
- Wenn Sie das Gerät bei Raumtemperatur verwenden, hält der Akku die optimale Leistung aufrecht. Wird der Akku bei 0 Grad betrieben, sinkt sein Wirkungsgrad deutlich, und bei Temperaturen unter -10 Grad kann die maximale Strecke sogar um die Hälfte oder mehr verkürzt werden.

Funktionen und Spezifikation

- Motor: 350 W
- Batterie: 36 V 10 Ah
- Auswechselbarer Akku
- Maximale Geschwindigkeit: 20 km/h (3-stufige Geschwindigkeitsregelung)
- Fußgängermodus
- Funktioniert mit Blaupunkt E-Mobility APP (Android, iOS)
- Elektrische Verriegelung in der mobilen APP verfügbar
- Reichweite: bis zu 40 km (je nach Belastung und Geländebeschaffenheit)
- Maximale Belastung: 120 kg
- Steigung: 15 Grad
- Tempomat-Funktion
- Hinterradbremse: Scheibenbremse, Zusatzbremse (Fußbremse)
- Vorderradbremse: Elektrische Bremse E-ABS

- 10" Schlauchräder
- LED-Frontlicht und LED-Rücklicht
- LED-Anzeige mit Anzeige der Geschwindigkeit und des Akku-Ladezustandes
- Klingel
- Einfacher Klappmechanismus
- Ladestrom: 42 V 2 A
- Ladezeit: 6 Stunden
- Abmessungen: 1070 x 190 x 450/1210 mm (zusammengeklappt/aufgeklappt)
- Nettogewicht: 14,5 kg

Technische Daten für das Netzteil:

Eingangsspannung: 110-240V~50/60 Hz

Max. Eingangsstrom: 2.5 A

Ausgangsspannung: 42 V

Max. Ausgangsstrom: 2 A

Ladegerät Informationen		
Informationen veröffentlicht	Wert und Präzision	Messeinheit
Name oder Marke des Herstellers Handelsregisternummer Adresse	Company:JIANGXI FU DIAN YOU PIN TECHNOLOGY CO., LTD ADD:(B-06-02-3, #7)Innovation and entrepreneurship park, Economic Development zone, Guixi City Jiangxi Province	-
Modellkennung	FY-4202000	-
Eingangsspannung	100-240VAC, 2.5A	V
Eingangswechselfrequenz	50/60Hz	Hz
Ausgangsspannung	42VDC	V
Ausgangsstrom	2A	A
Ausgangsleistung	84W	W
Durchschnittliche aktive Effizienz	88.0%	%
Wirkungsgrad bei geringer Last (10%)	84.87%	%
Leerlaufstromverbrauch	0.16	W

Zasady bezpieczeństwa

- Zapoznaj się i przestrzegaj lokalnych przepisów ruchu drogowego.
- Zawsze noś atestowany kask oraz inne elementy ochraniające łokcie, kolana i nadgarstki.
- Sprawdź stan naładowania akumulatora po włączeniu hulajnogi elektrycznej. Jeśli stan naładowania akumulatora jest niższy niż 25%, nie wybieraj się na dłuższą przejażdżkę.
- Sprawdź wygląd zewnętrzny i stan techniczny hulajnogi elektrycznej. Zwróć szczególną uwagę, czy którekolwiek elementy nie są poluzowane i czy urządzenie nie wydaje niepokojących dźwięków.
- Użytkownik powinien być zdrowy, wyspany, powinien być trzeźwy i nie przyjmować przed jazdą żadnych leków uspokajających i psychotropowych.
- Pamiętaj, że podczas jazdy jesteś wyższy, dlatego uważaj podczas przejazdu przez drzwi, uważaj na znaki, gałęzie oraz inne górne przeszkody, aby chronić głowę przed urazem.
- Niniejszy sprzęt może być użytkowany przez dzieci w wieku co najmniej 14 lat i przez osoby o obniżonych możliwościach fizycznych, umysłowych i osoby o braku doświadczenia i znajomości sprzętu, jeżeli zapewniony zostanie nadzór lub instruktaż odnośnie użytkowania sprzętu w bezpieczny sposób, tak aby związane z tym zagrożenia były zrozumiałe. Dzieci nie powinny bawić się sprzętem. Dzieci bez nadzoru nie powinny wykonywać czyszczenia i konserwacji sprzętu.
- Używaj tylko oryginalnych akcesoriów do urządzenia lub rekomendowanych przez producenta. Używanie akcesoriów nierekomendowanych przez producenta może doprowadzić do uszkodzenia urządzenia oraz zagrozić bezpieczeństwu użytkownika.
- Zasilacz należy podłączyć wyłącznie do gniazdka o charakterystyce zgodnej z wartościami na tabliczce znamionowej.
- Jeśli przewód lub wtyczka zasilacza są uszkodzone bądź wtyczka jest luźna w gniazdku elektrycznym, nie ładuj urządzenia oraz nie zasilaj go z sieci.

- Odłączaj zasilacz od gniazdka elektrycznego, gdy nie jest on używany.
- Nigdy nie zanurzaj zasilacza w wodzie lub innych cieczach.
- Nie podłączaj oraz nie odłączaj zasilacza od źródła zasilania mokrymi rękami.

Całkowicie zabronione

- Nie wolno jeździć hulajnogą w strefach zakazanych przez prawo lokalne lub krajowe.
- Zabronione jest poruszanie się po zboczach, których kąt nachylenia przekracza 15 stopni,
- Nie wolno wjeżdżać w kałuże lub zbiorniki wodne.
- Nie wolno jeździć hulajnogą po schodach.
- Nie wolno jeździć po drogach przeznaczonych dla samochodów, poboczach a także drogach, na których obowiązuje zakaz poruszania się.
- Zabronione jest poruszanie się na hulajnodze w kilka osób a także przewożenie dzieci, również w odpowiednich nosidłach.
- Zabronione jest poruszanie się na hulajnodze bez trzymania kierownicy.
- Zabronione jest samodzielne poruszanie się na hulajnodze dzieciom poniżej 14 lat oraz osobom w wieku powyżej 60 lat. Podczas jazdy muszą takim osobom towarzyszyć inni członkowie rodziny lub opiekunowie. Zabroniona jest jazda na hulajnodze kobietom w ciąży, osobom nietrzeźwym, z zaburzeniami psychicznymi oraz osobom niepełnosprawnym z ograniczoną zdolnością kierowania.
- Nie wolno jeździć na hulajnodze w miejscach niebezpiecznych i zagrożonych pożarem lub wybuchem.
- Nie wolno wykonywać połączeń telefonicznych podczas prowadzenia hulajnogi.
- Nie wolno jeździć podczas złych warunków atmosferycznych, takich jak ulewny deszcz, śnieg, silny wiatr oraz po oblodzonej, śliskiej lub błotnistej drodze.

UWAGI PRZED ROZPOCZĘCIEM JAZDY!

- Niniejsza hulajnoga posiada zamontowany w przednim kole silnik elektryczny. Należy pamiętać, że poruszanie się hulajnogą w deszczu lub po mokrej nawierzchni, może spowodować zamoczenie, a w konsekwencji uszkodzenie silnika. Usterka ta nie jest objęta gwarancją.
- Maksymalny zasięg hulajnogi uzależniony jest od wielu różnych czynników, między innymi takich jak: waga użytkownika, nawierzchnia po jakiej porusza się hulajnoga, ukształtowanie terenu, styl i tryb jazdy, warunki atmosferyczne oraz odpowiedni poziom ciśnienia powietrza w kołach.
- Należy również pamiętać, że z biegiem czasu sprawność akumulatora spada. Jest to naturalny proces i nie należy go traktować jako usterkę.



- Hulajnoga posiada pompowane koła dętkowe, które dzięki odpowiedniemu ciśnieniu powietrza w oponach tłumią drgania podczas jazdy.
- Należy regularnie kontrolować ciśnienie w oponach, zarówno w celu zapewnienia optymalnego komfortu jazdy, jak również uzyskania możliwie największego zasięgu na w pełni naładowanym akumulatorze. Hulajnoga posiada standardowe wentyle, dzięki którym możliwe jest pompowanie kół za pomocą ogólnodostępnych kompresorów. W zestawie dołączony jest również adapter ułatwiający napompowanie przedniego koła.
- Poruszanie się hulajnogą z niskim poziomem ciśnienia w oponach jest zabronione, ponieważ może grozić wypadkiem oraz spowodować trwałe uszkodzenie opony, które nie jest objęte gwarancją.
- Prawidłowy zakres ciśnienia w oponach wynosi – 2,5 bar (250Kpa, 36PSI).
- Należy regularnie kontrolować stan dokręcenia wszelkich połączeń śrubowych. Po wykryciu ewentualnych luzów, należy je niezwłocznie skasować dokręcając odpowiednie śruby. Występowanie luzów w połączeniach śrubowych jest zjawiskiem normalnym i nie jest objęte gwarancją.

Instrukcja obsługi

Dziękujemy za zakup naszej hulajnowy elektrycznej BLAUPUNKT ESC90X. Zapoznaj się z niniejszą instrukcją obsługi i zachowaj ją do późniejszego wykorzystania. Zawarte w instrukcji informacje pomogą Ci się zapoznać z poniższymi zagadnieniami:

- Podstawowa obsługa i nauka jazdy na hulajnodze elektrycznej.
- Bezpieczeństwo podczas jazdy na hulajnodze elektrycznej.
- Budowa i konserwacja hulajnowy elektrycznej.



Urządzenie jest zgodne z wymogami dyrektyw Unii Europejskiej:

- Urządzenia elektryczne niskonapięciowe - Low voltage directive (LVD)
- Kompatybilność elektromagnetyczna - Electromagnetic compatibility (EMC)

Wyrób oznaczony CE na tabliczce znamionowej



Jeśli na urządzeniu znajduje się znak przekreślonego kosza na śmieci, oznacza to, że produkt jest objęty postanowieniami dyrektywy europejskiej 2012/19/UE. Należy zapoznać się z wymaganiami dotyczącymi lokalnego systemu zbiórki odpadów elektrycznych i elektronicznych. Należy postępować zgodnie z lokalnymi przepisami. Nie wolno wyrzucać tego produktu razem ze zwykłymi odpadami domowymi. Prawidłowe usunięcie starego produktu zapobiegnie potencjalnym negatywnym skutkom dla środowiska naturalnego i zdrowia ludzkiego. Szczegółowe informacje o najbliższym punkcie zbiórki można uzyskać bezpośrednio od sprzedawcy lub w firmie

Blaupunkt Competence Center, 2N-Everpol Sp. z o.o., ul. Puławska 403A, 02-801 Warszawa, tel. +48 22 331 9959, email: emobility@blaupunkt.pl



Urządzenie jest wyposażone w baterie objęte dyrektywą europejską 2006/66/WE. Baterii nie wolno wyrzucać razem z odpadami gospodarstwa domowego. Należy zapoznać się z lokalnymi przepisami dotyczącymi oddzielnej zbiórki baterii, ponieważ prawidłowa utylizacja zapobiegnie potencjalnym negatywnym skutkom dla środowiska naturalnego i zdrowia ludzkiego.

Informacje o ochronie środowiska naturalnego

Opakowanie zawiera tylko niezbędne elementy. Dołożono wszelkich starań, aby trzy materiały składowe opakowania były łatwe do oddzielenia: karton (pudełko), pianka polistyrenowa (zabezpieczenia wewnątrz) i polietylen (torebki, arkusz ochronny). Urządzenie wyprodukowano z materiałów, które można poddać recyklingowi i użyć ponownie po ich demontażu przez wyspecjalizowaną firmę. Należy przestrzegać lokalnych przepisów dotyczących utylizacji materiałów opakowaniowych, zużytych baterii i niepotrzebnych urządzeń.



Produkt został wyprodukowany z wysokiej jakości materiałów i podzespołów, które można poddać recyklingowi i ponownie użyć.

Zawartość opakowania:

- Hulajnoga elektryczna ESC90X – 1 szt.
- Zasilacz do ładowania akumulatora – 1 szt.
- Instrukcja obsługi – 1 szt.
- Śruby i klucz do montażu kierownicy – 1 zestaw
- Adapter do pompowania kół – 1 szt.

Główne cechy hulajnogi elektrycznej:

- Blaupunkt ESC90X to innowacyjna, składana hulajnoga elektryczna. Użytkownik może stać na platformie hulajnogi i regulować prędkość za pomocą odpowiedniej manetki umieszczonej na kierownicy.
- Przednie i tylne koła są symetryczne, napęd na przednie koło zapewnia większe bezpieczeństwo poruszania się. 10" pompowane koła zwiększają komfort jazdy.
 - Hamulec tarczowy uruchamiany za pomocą klamki na kierownicy oraz tylny hamulec nożny i przedni hamulec elektryczny z systemem E-ABS zapewniają najkrótszą drogę hamowania, i mogą lepiej chronić kierującego.
 - W urządzeniu zastosowano wymienny akumulator litowo-jonowy o pojemności 10Ah, wysoka moc bez efektu pamięci ładowania, brak zanieczyszczeń.
 - Całkowity ciężar urządzenia to 14,5 kg. Składana konstrukcja z jednym kluczem jest gwarancją wygody przenoszenia i przechowywania.

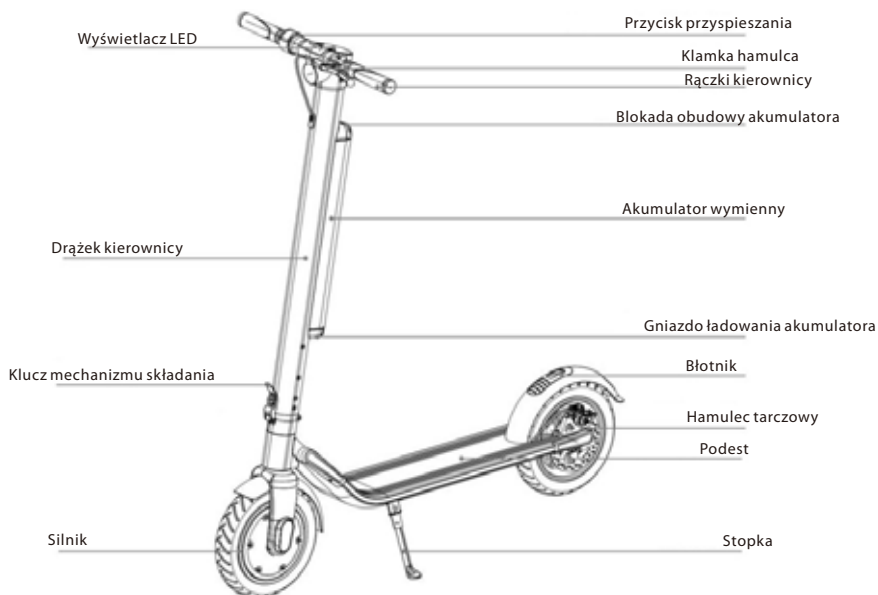
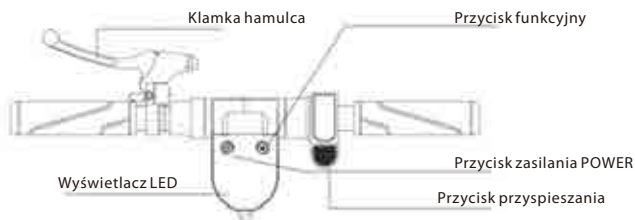
Budowa hulajnogi elektrycznej:**Budowa układu sterowania**

Budowa wyświetlacza LED

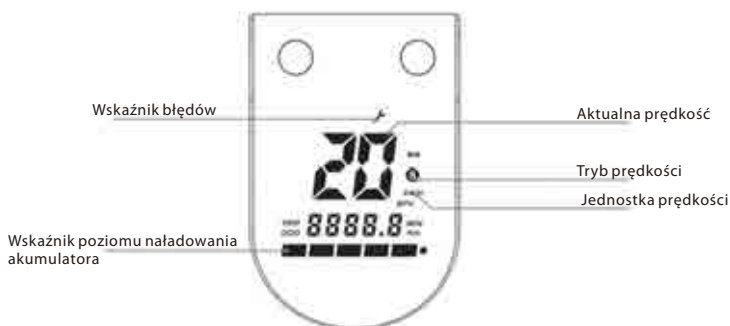

Opis przycisków/funkcji:

1. Przycisk zasilania: długo naciśnij przycisk zasilania, aby włączyć / wyłączyć zasilanie;
2. Przycisk przyspieszania: naciśnij prawy przycisk przyspieszenia, aby rozpocząć jazdę i przyspieszyć;
3. Hamulec: przytrzymaj klamkę hamulca, aby zahamować. Lekko naciśnij tylny błotnik, aby wspomóc hamowanie; (podczas hamowania tylne światło LED miga)
4. Przycisk funkcyjny: krótko naciśnij przycisk funkcyjny, aby wybrać tryb prędkości:
 - a. Tryb pieszego: brak ikony „S”
 - b. Tryb normalny: ikona „S” podświetla się na biało
 - c. Tryb sportowy: ikona „S” podświetla się na czerwono
5. Oświetlenie LED: Naciśnij dwukrotnie przycisk funkcyjny, aby włączyć przednie i tylne światła LED; ponownie dwukrotnie naciśnij przycisk funkcyjny, aby wyłączyć światła LED.
6. Tryb tempomatu: utrzymuj aktualną prędkość przez około 6 sekund, aby włączyć tryb tempomatu; naciśnij przycisk przyspieszania lub naciśnij klamkę hamulca aby wyłączyć funkcję tempomatu.

Rozpakowanie

Po otwarciu kartonowego opakowania, najpierw wyjmij hulajnogę i sprawdź czy wszystkie elementy są kompletne. Jeżeli czegokolwiek brakuje skontaktuj się ze sprzedawcą. Należy sprawdzić stan urządzenia i jego wygląd zewnętrzny, czy system składania jest odpowiednio stabilny, czy platforma nie posiada pęknięć. Sprawdź również czy ekran wyświetlacza nie jest uszkodzony.

Montaż

Po rozpakowaniu i sprawdzeniu stanu wszystkich elementów można przystąpić do montażu hulajnoги. Postępuj zgodnie z poniższymi instrukcjami obrazkowymi:

1. Montaż po wyjęciu z pudełka

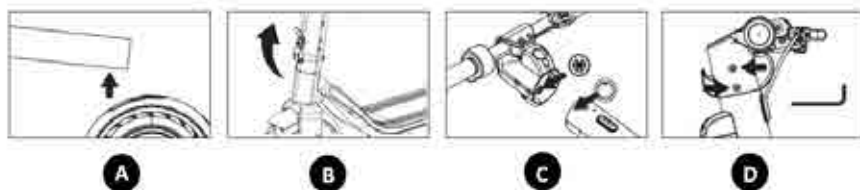

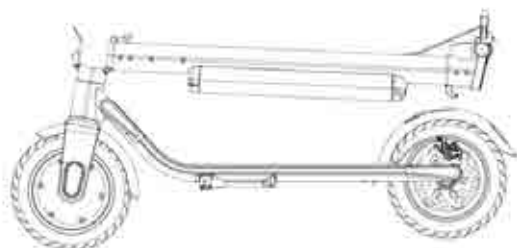

E

- A. Podnieś drążek kierownicy do pozycji pionowej;
- B. Zablokuj mechanizm składania podnosząc klucz maksymalnie do góry, zabezpiecz klucz przed samoczynnym odblokowaniem, przekręcając nakrętkę zabezpieczającą do pozycji poziomej.
- C. Połącz wtyczki przewodów wystających z kierownicy i drążka, a następnie zamocuj kierownicę, odpowiednio wkładając ją w górną część drążka.
- D. Za pomocą klucza dokręć wszystkie śruby mocujące kierownicę do drążka. Ustaw i odpowiednio dokręć klamkę hamulca.
- E. W celu usunięcia luzów w mechanizmie składania hulajnogii, za pomocą klucza, wyreguluj dokręcenie śruby umieszczonej w przedniej części mechanizmu. Podczas użytkowania hulajnogii regularnie sprawdzaj stan dokręcenia wszystkich śrub.

2. Demontaż kierownicy na czas transportu

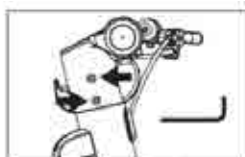

A

C



B

D

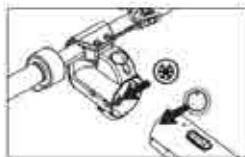

- A. Za pomocą klucza odkręć śruby mocujące kierownicę;
- B. Odkręć nakrętkę regulującą linkę hamulca, następnie delikatnie naciśnij klamkę hamulca i wyjmij linkę z klamki.
- C. Delikatnie unieś kierownicę w górę, aby wyjąć ją z drążka. Pamiętaj, że w środku znajduje się przewód łączący sterownik z wyświetlaczem, dlatego nie noś kierownicy z użyciem dużej siły.
- D. Delikatnie rozłącz wtyczki przewodu znajdującego się pomiędzy kierownicą a drążkiem.

3. Składanie hulajnogi

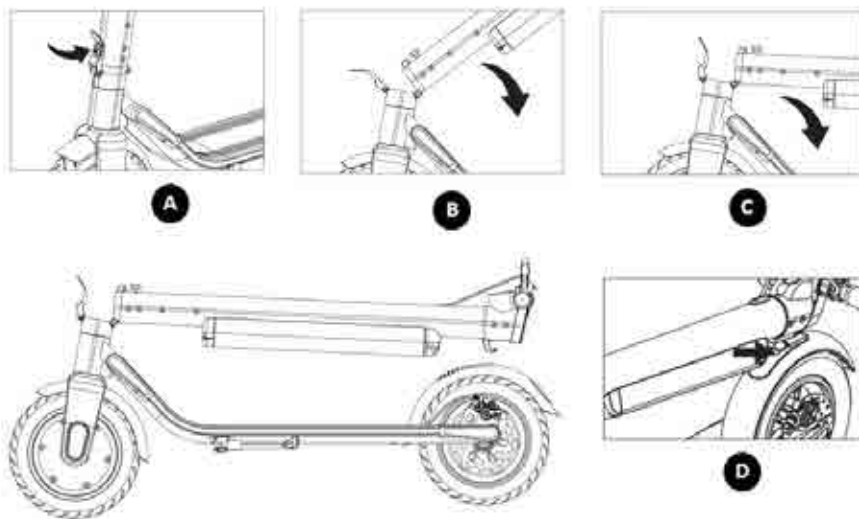

- A. Przekręć nakrętkę zabezpieczającą klucz do pozycji pionowej;
 B. Naciśnij klucz mechanizmu składania maksymalnie do dołu;
 C. Delikatnie złożź drążek kierownicy pociągając go w dół;
 D. Przybliż hak zamocowany na drążku kierownicy do otworu w tylnym błotniku i dociśnij w celu zablokowania;

4. Demontaż / montaż akumulatora

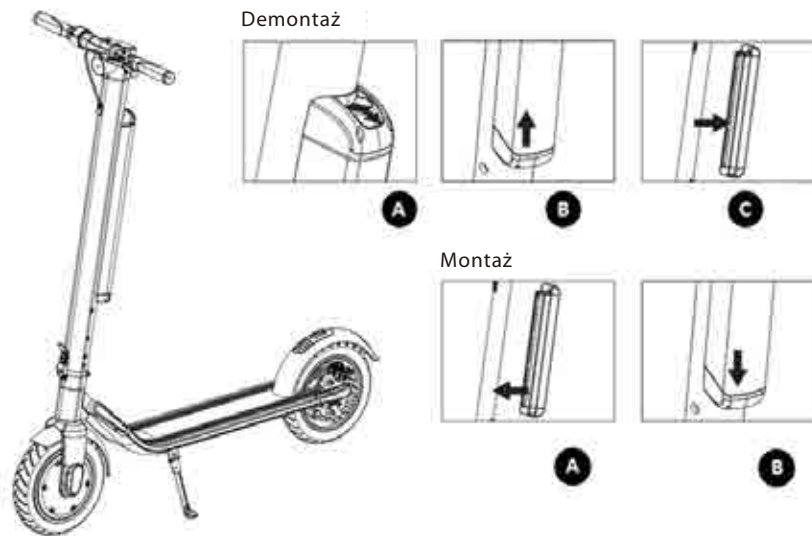

Demontaż akumulatora:

- Naciśnij przycisk blokady obudowy akumulatora;
- Delikatnie przesunij obudowę akumulatora z dołu w górę;
- Po przesunięciu akumulatora w górę, wyjmij go z drążka kierownicy, pociągając poziomo za obudowę akumulatora

Montaż akumulatora

- Włóż obudowę akumulatora (gniazdem połączeniowym skierowanym w dół) do otworu w drążku kierownicy.
- Naciśnij obudowę akumulatora w dół, do momentu zatrzaśnięcia blokady obudowy akumulatora. Sprawdź, czy akumulator jest poprawnie zamontowany a blokada w górnej części obudowy została zablokowana.

UWAGA!



Po wyjęciu akumulatora istnieje możliwość naładowania go za pomocą dostarczonego zasilacza.

Nie wolno ładować akumulatora podczas przenoszenia, składania, czyszczenia czy konserwacji hulajnogi.

Przewodnik bezpiecznej jazdy

Treść tego rozdziału jest bardzo ważna, przeczytaj ją uważnie i przestrzegaj wszystkich zasad i procedur bezpieczeństwa. Nasza firma nie ponosi odpowiedzialności za jakiegokolwiek wypadki, które skutkują stratami majątkowymi lub utratą zdrowia z powodu naruszenia niniejszego przewodnika bezpiecznej jazdy.

Hulajnoga elektryczna to narzędzie do rozrywki ale również środek transportu. Zachowanie odpowiednich zasad bezpieczeństwa podczas jazdy może uchronić Ciebie i innych przed wypadkiem. Należy pamiętać, że używanie hulajnogi w terenie i na drogach publicznych wiąże się z ryzykiem kolizji spowodowanych przez innych uczestników ruchu, nawet jeśli dostosujesz się do wszystkich zasad bezpieczeństwa. Bardzo ważne jest, aby zachować odpowiednią odległość od innych uczestników ruchu oraz innych pojazdów.

Poruszanie się na hulajnodze

- Podczas poruszania się na hulajnodze należy przestrzegać lokalnych przepisów ruchu drogowego. Należy prowadzić hulajnogę rozważnie i spokojnie, zwracając uwagę na innych ludzi i przedmioty, aby uniknąć kolizji.
- Poruszaj się na hulajnodze w bezpieczny sposób przy zachowaniu kontrolowanej prędkości oraz odpowiedniej odległości od pieszych i innych pojazdów. Bądź gotowy do zatrzymania się w każdym momencie. Unikaj nagłego przyspieszania i gwałtownego hamowania.
- Poruszając się po chodniku szanuj prawa pieszych, ustępuj im podczas przechodzenia przez pasy, nie strasz przechodniów w szczególności dzieci.
- Należy dostosować prędkość poruszania się na hulajnodze do innych użytkowników drogi w miejscach zatłoczonych. Jeśli chcesz wyprzedzić grupę pieszych upewnij się, że masz wystarczająco dużo miejsca i wykonasz ten manewr w sposób bezpieczny. Poruszanie się w tłumie z dużą prędkością jest bardzo niebezpieczne.
- Nie należy parkować hulajnogi w miejscu, które będzie utrudniało poruszanie się pieszym.
- Podczas poruszania się hulajnogą należy być rozluźnionym, mieć delikatnie ugięte kolana i uniesioną głowę.



W przypadku nagłego przyspieszania lub gwałtownego hamowania podczas jazdy z dużą prędkością kierujący bardzo łatwo może stracić równowagę i ostatecznie doprowadzić do wypadku. Staraj się unikać takich sytuacji.

Ładowanie akumulatora

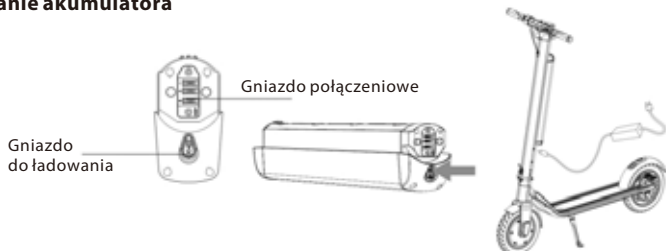

- Należy upewnić się, że gniazdko elektryczne jest suche.
- Gdy ładowanie odbywa się na zamontowanym w hulajnodze akumulatorze, należy otworzyć zaślepkę gniazda ładowania akumulatora, która znajduje się w dolnej części obudowy akumulatora. Gdy ładowanie odbywa się na zdemontowanym akumulatorze, zasilacz podłącza się do tego samego gniazda.
- Podłącz wtyczkę zasilacza do źródła zasilania, sprawdź, czy zielona lampka ładowarki świeci normalnie, włóż drugą wtyczkę zasilacza do gniazda ładowania akumulatora hulajnogi.
- Gdy czerwona lampka kontrolna w zasilaczu świeci, oznacza to poprawne ładowanie akumulatora, w przeciwnym razie sprawdź wszystkie połączenia kabli.
- Gdy czerwona lampka kontrolna zmienia kolor na zielony, oznacza to pełne naładowanie akumulatora. Odłącz zasilacz od źródła zasilania. Długotrwałe ładowanie może skrócić żywotność baterii.
- Postępuj zgodnie z zaleceniami dotyczącymi ładowania akumulatora, w przeciwnym razie spowoduje to uszkodzenie akumulatora i skróci jego żywotność.
- Czas ładowania akumulatora hulajnogi wynosi około 6 godzin. Producent nie może zagwarantować takiego samego czasu ładowania i działania akumulatora ze względu na jego zużywanie się.
- Należy zapewnić czyste i suche warunki podczas ładowania akumulatora
- Nie ładuj akumulatora, gdy gniazdo zasilania jest mokre.

Pierwsza jazda

Przygotowanie

- Wybierz właściwe miejsce. To miejsce może być wewnątrz lub na zewnątrz, musi mieć powierzchnię 10 x 10 metrów (około 100 metrów kwadratowych). Miejsce powinno być płaskie, nie mokre i śliskie, bez przeszkód, bez pojazdów, dzieci, zwierząt domowych lub jakichkolwiek innych rzeczy, które mogłyby odwrócić twoją uwagę.
- Zapoznaj się dokładnie z niniejszą instrukcją, jeśli masz taką możliwość skorzystaj z porad osoby bardziej doświadczonej w zakresie bezpiecznej jazdy.
- Noś kask oraz ochraniacze w celu uniknięcia możliwych obrażeń. Przenieś hulajnogę na środek miejsca, po którym będziesz się poruszał i zapoznaj się z obszarem.

Uruchomienie

- Naciśnij i przytrzymaj przycisk zasilania POWER przez 2 sekundy aby włączyć hulajnogę; Następnie wybierz jeden z trzech trybów prędkości.
- Postaw jedną nogę na platformie, drugą nogą odepchnij się wprawiając hulajnogę w ruch;
- Postaw drugą nogę na platformie i staraj się utrzymać równowagę;
- Kciukiem prawej ręki naciśnij przycisk przyspieszania, nie jedź zbyt szybko;
- Naciśnij klamkę hamulca lewą ręką aby zahamować, delikatnie naciśnij tylny błotnik, aby wspomóc hamowanie;
- Gdy hulajnoga porusza się z niewielką prędkością lub całkowicie zatrzyma się można zejść z platformy;
- Aby ostrzec innych użytkowników w miejscu, w którym się poruszasz, użyj dzwonka zamontowanego przy klamce hamulca;

Aplikacja mobilna BLAUPUNKT E-Mobility

Niniejsza hulajnoga elektryczna współpracuje z dedykowaną aplikacją mobilną BLAUPUNKT E-Mobility. Aplikacja ta umożliwi kontrolowanie wielu parametrów hulajnogi takich jak: pokonany dystans, zużycie akumulatora czy aktualna prędkość. Możliwe jest również sprawdzenie aktualnej pozycji na mapie.

Aplikację można pobrać z odpowiednich dla danego systemu operacyjnego sklepów tj. Sklep Play dla Android oraz AppStore dla iOS.

Po pobraniu aplikacji i zainstalowaniu jej na smartfonie należy ją połączyć z hulajnogą postępując zgodnie z poniższymi instrukcjami:

1. Włącz hulajnogę a następnie włącz moduł Bluetooth w swoim urządzeniu mobilnym.
2. Otwórz aplikacje Blaupunkt E-Mobility i naciśnij ikonę Bluetooth w celu wyszukania dostępnych urządzeń.
3. Po wyświetleniu nazwy „BP ESC90X” na liście dostępnych urządzeń, naciśnij ją w celu połączenia.
4. Jeśli pojawi się pytanie o hasło wpisz 000000 (6 zer)
5. Po poprawnym połączeniu skutera z aplikacją można dokonywać zmian w ustawieniach hulajnogi.

Blokada elektryczna

Blokada elektryczna to jedna z funkcji dostępnych w aplikacji mobilnej BLAUPUNKT E-Mobility. Po włączeniu blokady z poziomu aplikacji niemożliwe jest dalsze poruszanie się na hulajnodze. Hulajnogę można włączyć ale nie działa funkcja przyspieszania. Dopiero po wyłączeniu blokady w aplikacji możliwa jest dalsza jazda na hulajnodze.

Gdy skuter jest zablokowany i zostanie wyłączony i włączony ponownie – ikona blokady będzie zawsze pojawiała się na wyświetlaczu i zniknie dopiero po wyłączeniu blokady w aplikacji BLAUPUNKT E-Mobility.



Blokada elektryczna dostępna jest tylko wówczas, gdy do skutera podłączone jest urządzenie mobilne wraz z aplikacją BLAUPUNKT E-Mobility. W innym przypadku blokada nie działa.

Czyszczenie i przechowywanie

- Wyczyść hulajnogę po każdej jeździe.
- Jeśli gumowane powierzchnie mają trudne do czyszczenia zabrudzenia, użyj szczoteczki do zębów i pasty do zębów, a następnie wyczyść te miejsca miękką szmatką. Ta metoda może również usunąć niewielkie zarysowania.
- Przechowuj hulajnogę w pomieszczeniach zamkniętych, w chłodnych i suchych miejscach. Nie wystawiaj hulajnogi na długotrwałe działanie promieni słonecznych.



Podczas czyszczenia gniazdo ładowania akumulatora musi być szczelnie zamknięte, w przeciwnym razie możesz zostać porażony prądem i poważnie uszkodzić hulajnogę. Nie wolno myć hulajnogi pod strumieniem wody o wysokim ciśnieniu ani zanurzać jej w wodzie – może to spowodować nieodwracalne zniszczenie urządzenia.

Konserwacja akumulatora

Akumulator jest najważniejszą częścią do utrzymania. Aby przedłużyć jego żywotność, postępuj zgodnie z poniższymi instrukcjami:

- Przeczytaj i postępuj zgodnie z uwagami dotyczącymi oznaczenia baterii.
- Najlepsza temperatura przechowywania akumulatora wynosi 0 stopni. Nie należy przechowywać akumulatora w temperaturze niższej niż -10 stopni lub wyższej niż 35 stopni.
- Jeśli temperatura otoczenia jest niższa niż 0 stopni nie ładuj akumulatora, przenieś akumulator w miejsce, gdzie temperatura będzie wyższa, niż 10 stopni, odczekaj chwilę i dopiero zacznij ładować akumulator.
- Przechowuj akumulator w pomieszczeniu, w chłodnym i suchym miejscu. Bardzo wilgotne miejsce może spowodować kondensację pary wodnej wewnątrz akumulatora, co może szybko uszkodzić akumulator.
- Gdy na wyświetlaczu wyświetlany jest niski poziom stanu naładowania akumulatora należy go podłączyć do ładowania. Staraj się nie dopuścić do całkowitego rozładowania akumulatora. Proszę naładować akumulator do pełna przed rozpoczęciem jazdy. Częste ładowanie nie uszkodzi akumulatora. Wręcz przeciwnie, długotrwałe przechowywanie nienaładowanego akumulatora może skrócić jego żywotność.
- Jeśli w ciągu 30 dni hulajnoga nie była używana, należy naładować akumulator, w przeciwnym razie istnieje prawdopodobieństwo jego awarii, która nie jest objęta gwarancją.
- Podczas korzystania z urządzenia w temperaturze pokojowej, akumulator będzie zachowywał optymalną sprawność. Jeśli akumulator będzie eksploatowany w temperaturze 0 °C, jego sprawność znacznie spadnie, a w temperaturze poniżej -10 °C maksymalny dystans może się skrócić nawet o połowę lub więcej.

Funkcje i specyfikacja

- Silnik: 350 W
- Akumulator: 36 V 10 Ah
- Akumulator wymienny
- Współpracuje z aplikacją Blaupunkt E-Mobility APP
- Maksymalna prędkość: 20 km/h (3 stopniowa regulacja prędkości)
- Zasięg: do 40 km (w zależności od obciążenia i rodzaju nawierzchni)
- Maksymalne obciążenie: 120 kg
- Nachylenie podjazdu: 15 stopni
- Funkcja tempomatu
- Hamulec tylny - tarczowy, hamulec wspomagający (nożny)
- Hamulec przedni - elektryczny E-ABS
- 10" koła pompowane (dętkowe)

- Przednie i tylne światło LED
- Wyświetlacz LED pokazujący prędkość i stan naładowania akumulatora
- Dzwonek ostrzegawczy
- Łatwy mechanizm składania
- Prąd ładowania: 42 V 2 A
- Czas ładowania: około 6 godzin
- Wymiary: 1088x461x420/1176 mm (złożona/rozłożona)
- Waga netto: 15 kg

Dane techniczne zasilacza:

Napięcie wejściowe: 110-240 V~50/60 Hz

Max. natężenie wejściowe: 2.5 A

Napięcie wyjściowe: 42 V

Max. natężenie wyjściowe: 2.0 A

Informacje o zasilaczu		
Informacje opublikowane	Wartości i dane	Jednostka
Nazwa producenta lub znak towarowy Numer rejestru handlowego Adres	Company:JIANGXI FU DIAN YOU PIN TECHNOLOGY CO., LTD ADD:(B-06-02-3. #7)Innovation and entrepreneurship park, Economic Development zone, Guixi City Jiangxi Province	-
Identyfikator modelu	FY-4202000	-
Napięcie wejściowe	100-240VAC, 2.5A	V
Wejściowa częstotliwość prądu przemiennego	50/60Hz	Hz
Napięcie wyjściowe	42VDC	V
Wyjściowe natężenie prądu	2A	A
Moc wyjściowa	84W	W
Średnia wydajność czynna	88.0%	%
Wydajność przy niskim obciążeniu (10 %)	84.87%	%
Pobór mocy bez obciążenia	0.16	W

Bezpečnostní pravidla

- Informujte se a dodržujte dopravní předpisy místní komunikace.
- Vždy noste schválenou přilbu a chrániče kolen a zápěstí.
- Před použitím zkontrolujte stav nabití baterie. Je-li stav baterie nižší než 25%, nejezděte na delší vzdálenost.
- Zkontrolujte vzhled a stav vaší koloběžky. Ujistěte se, že žádné součásti nejsou uvolněné a že koloběžka nevydává abnormální zvuky.
- Uživatel by měl být zdravý, odpočinutý, střízlivý a neměl by před jízdou požívat sedativa nebo psychotropné léky.
- Nezapomeňte, že jste při jízdě vyšší, opatrně při jízdě dveřmi, dejte si pozor na značky, větve a další překážky ve výši hlavy. Chraňte hlavu před zraněním.
- Toto zařízení můžou využívat děti ve věku 14 let a více za předpokladu, že je zajištěn dohled. Lidé se sníženou fyzickou nebo duševní schopností, stejně jako lidé bez předchozí zkušenosti s používáním tohoto zařízení musí být pod dohledem a informováni o rizicích. Děti by si se zařízením neměly hrát. Dětem bez dozoru by nemělo být dovoleno provádět čištění a údržbu zařízení.
- Používejte pouze originální příslušenství, stejně jako příslušenství doporučené výrobcem. Použití příslušenství, které neodpovídá požadavkům, může vést k poškození zařízení a následně může být při používání nebezpečné.
- Síťový adaptér by měl být připojen k zásuvce s parametry shodnými s hodnotami uvedenými na informačním štítku. Pokud je poškozen kabel nebo zástrčka, zařízení nenabíjejte.
- Pokud se zařízení nepoužívá, odpojte síťový adaptér od elektrické zásuvky.
- Nepřipojujte ani neodpojujte napájecí adaptér s mokkými rukama.

Úplně zakázáno

- Nejezděte v místech zakázaných místními zákony.
- Je zakázáno se pohybovat na svazích, jejichž úhel sklonu přesahuje 15 stupňů, nejezděte přes kaluže ani vodu s hloubkou přesahující 5 cm.
- Nejezděte po schodech.
- Je zakázáno jezdit na silnicích určených pro automobily, nebo silnicích, na kterých je zakázáno jezdit.

- Je zakázáno převážet více osob současně, a to i pod hmotnostním limitem.
- Je zakázáno se pohybovat na skútru bez držení řídítka.
- Je zakázáno dětem mladším 14 let nebo osobám starším 60 let jezdit na koloběžce bez dozoru jiných členů rodiny, nebo opatrovníků. Je zakázáno jezdit na koloběžce těhotným ženám, lidem v opilosti, lidem s duševními poruchami nebo osobám se zdravotním postižením s omezenými schopnostmi řízení.
- Nejezděte v nebezpečných nebo výbušných místech.
- Při jízdě na koloběžce netelefonujte.
Vyhněte se jízdě za nepříznivého počasí, jako je silný déšť, sníh, silný vítr a na ledových, kluzkých nebo blátivých cestách.

UPOZORNĚNÍ PŘED PRVNÍ JÍZDOU!

- Tato koloběžka má v předním kole zabudovaný elektrický motor. Je třeba pamatovat na to, že jízda na koloběžce v dešti nebo na mokré vozovce může způsobit její namočení a následně poškození motoru. Na tuto poruchu se nevztahuje záruka.
- Maximální dojezd koloběžky závisí na mnoha různých faktorech, jako jsou: hmotnost uživatele, povrch, na kterém se koloběžka pohybuje, tvar terénu, styl a režim jízdy, atmosférické podmínky a odpovídající úroveň tlaku vzduchu v kolech.
- Musíme myslet také na to, že s postupem času účinnost baterie klesá. Je to přirozený proces a nelze ho považovat za závadu.



- Tato koloběžka má nafukovací kola, která absorbují vibrace při jízdě, ale musíte zajistit správný tlak vzduchu v kolech
- Je třeba pravidelně kontrolovat tlak v pneumatikách, jednak pro zajištění optimálního jízdního komfortu, jednak pro co do nejdelší dojezd na plně nabitou baterii. Pneumatiky koloběžky mají standardní ventily, díky nim je možné kola hustit všeobecně dostupnými kompresory. V soupravě je rovněž adaptér usnadňující huštění předního kola.
- Je zakázáno jezdit na koloběžce s nízkou hladinou tlaku v pneumatikách, protože to může způsobit nehodu nebo trvalé poškození pneumatiky, na které se nevztahuje záruka.
- Správný rozsah tlaku v pneumatikách je – 2,5 bar.
- Pravidelně kontrolujte utažení všech šroubových spojů. V případě zjištění uvolnění je okamžitě odstraňte dotažením příslušných šroubů. Vznik uvolnění v šroubových spojích je normální a nevztahuje se na ně záruka.

Návod k obsluze:

Děkujeme za zakoupení elektrické koloběžky BLAUPUNKT ESC90X. Přečtěte si prosím tento návod a uschovejte jej pro budoucí použití. Informace obsažené v této příručce vám pomohou seznámit se s následujícími problémy:

- Základní provoz a učení, jak řídit elektrický skútr.
- Bezpečnost při jízdě na elektrické koloběžce.
- Konstrukce a údržba elektrického skútru.



Přístroj splňuje požadavky následujících směrnic Evropské unie:

- Nízkonapěťová elektrická zařízení - směrnice pro nízké napětí (LVD)
- Elektromagnetická kompatibilita (EMC)

Výrobek je označen značkou CE na typovém štítku



Pokud se na spotřebiči objeví symbol přeškrtnuté nádoby na odpady, znamená to, že na výrobek se vztahuje evropská směrnice 2012/19 / EU. Seznamte se s požadavky místního systému sběru elektrických a elektronických odpadů. Dodržujte místní předpisy. Nevyhazujte tento výrobek do domácího odpadu. Správná likvidace starého výrobku zabrání možným negativním dopadům na životní prostředí a lidské zdraví.



Přístroj je vybaven bateriemi, na něž se vztahuje evropská směrnice 2006/66 / ES. Nevyhazujte baterie do domácího odpadu. Dodržujte prosím místní předpisy pro oddělený sběr baterií, protože řádná likvidace zabrání možným negativním dopadům na životní prostředí a lidské zdraví.

Informace o ochraně životního prostředí

Balení obsahuje pouze potřebné prvky. Každý obal byl vyroben tak, aby se zajistilo snadné oddělení tří obalových materiálů: lepenka (krabice), polystyrénová pěna (vnitřní ochrana) a polyetylen (sáčky, ochranné fólie). Zařízení je vyrobeno z recyklovatelných materiálů a po jeho demontáži může být opět použito specializovanou firmou. Dodržujte místní předpisy pro likvidaci obalových materiálů, odpadních baterií a nepotřebných zařízení.



Výrobek je vyroben z vysoce kvalitních materiálů a součástí, které lze recyklovat a znovu použít.

Obsah balení:

- Elektrická koloběžka ESC90X- 1 ks.
- Napájecí zdroj pro nabíjení baterie - 1 ks.
- Návod k obsluze - 1 ks.
- Šrouby a klíč pro montáž řídítek - 1 sada
- Adaptér pro nafukování kol - 1 ks.

Hlavní rysy elektrické koloběžky:

Blaupunkt ESC90X je inovativní skládací elektrická koloběžka. Uživatel může stát na plošině koloběžky a nastavit rychlost pomocí příslušného ovladače na řídítkách.

- Přední a zadní kola jsou symetrická a pohon předního kola zajišťuje snadnější pohyblivost a bezpečnost. 10" huštěné pneumatiky zvyšují komfort jízdy.
- Kotoučová brzda ovládaná rukojetí na řídítkách a zadní nožní brzda a přední elektrická brzda se systémem E-ABS zajišťují nejkratší brzdovou dráhu a mohou lépe chránit řidiče.
- V zařízení byla použita výměnitelná lithium-iontová baterie 10Ah, vysoký výkon bez paměťového efektu, bez znečištění.
- Celková hmotnost přístroje je pouze 14,5 kg. Skládací design s jednou pojistkou zajišťuje snadné ovládání, manipulaci a skladování.

Design elektrické koloběžky:

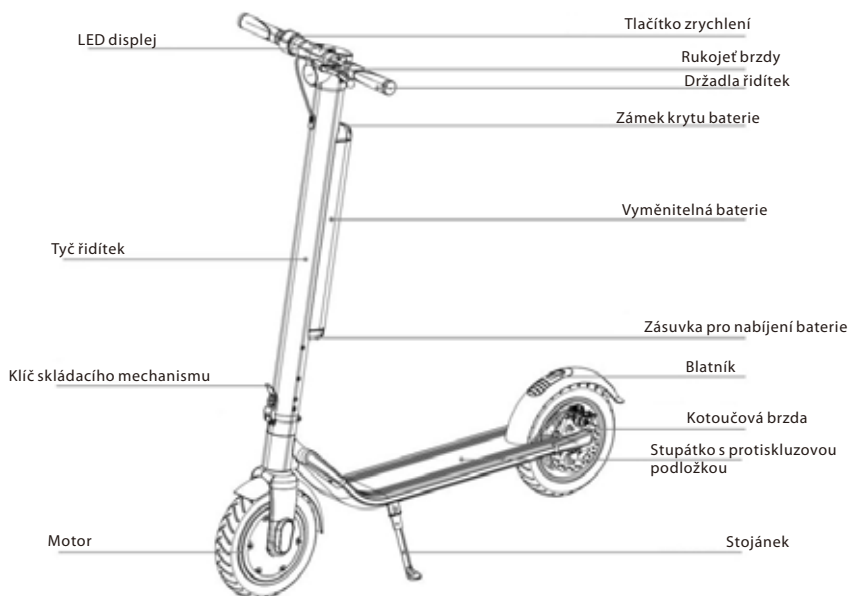

Konstrukce mechanismu řízení

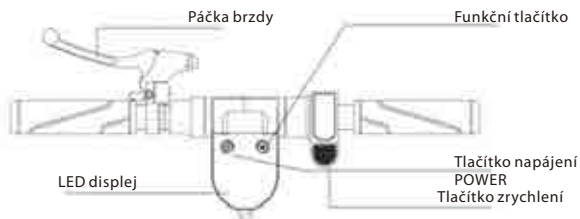

Konstrukce LED displeje

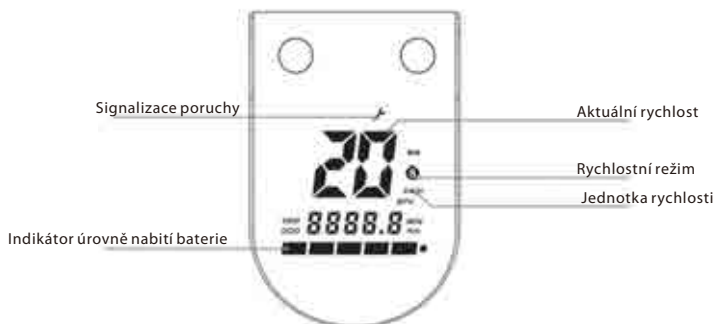

Popis tlačítek/funkcí:

1. Tlačítko napájení: pro zapnutí/vypnutí napájení tlačítko dlouze stiskněte;
2. Tlačítko zrychlení: pro zahájení jízdy a zrychlení stiskněte pravé tlačítko zrychlení;
3. Brzda: pro zabrzdění stlačte páčku brzdy. Lehce stiskněte zadní blatník, pomůžete tak brzdění (po dobu brzdění bliká zadní LED světlo)
4. Funkční tlačítko: pro výběr režimu rychlosti tlačítko krátce stiskněte:
 - a. Režim pro začátečníky: ikona „S“ nesvítí
 - b. Normální režim: ikona „S“ je podsvětlená bíle
 - c. Sportovní režim: ikona „S“ je podsvětlená červeně
5. Osvětlení LED: Pro zapnutí předního a zadního LED světla dvakrát stiskněte funkční tlačítko, pro vypnutí světel LED znovu funkční tlačítko dvakrát stiskněte.
6. Režim tempomatu: Pro zapnutí tempomatu udržujte aktuální rychlost asi 6 sekund; pro vypnutí tempomatu stiskněte tlačítko zrychlení nebo páčku brzdy.

Rozebalení

Po otevření kartonové krabice nejdříve vyjměte koloběžku a ujistěte se, že všechny díly jsou kompletní. Pokud cokoli chybí, obraťte se na svého prodejce. Zkontrolujte stav přístroje a ověřte, že skládací systém je dostatečně stabilní a že plošina neobsahuje praskliny. Zkontrolujte také, zda displej není poškozen.

Instalace

Po rozebalení a kontrole stavu všech součástí můžete začít s montáží skútru. Postupujte podle níže uvedeného obrázku:

1. Montáž po vybalení z krabice

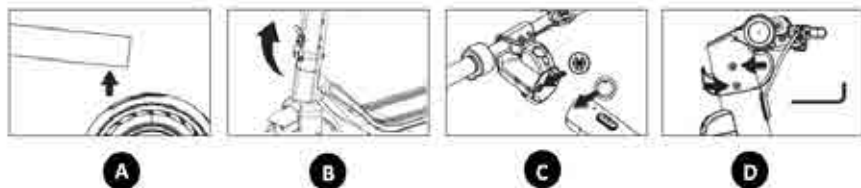

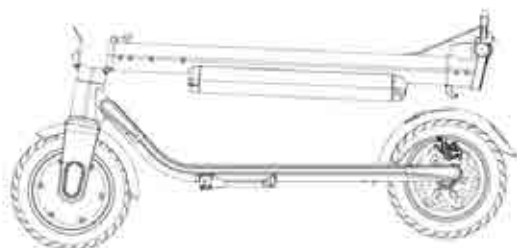

E

- A. Zvedněte tyč řídicích do svislé polohy;
- B. Zablokujte sklopný mechanismus zvednutím klíče úplně nahoru a zajistěte klíč proti automatickému odblokování, otočením zámku úplně doprava.
- C. Spojte konektory vodičů vyčnívajících z řídicích a tyče a potom upevněte říditka správným vložením do horní části tyče.
- D. Pomocí klíče utáhněte všechny šrouby připevňující říditka k tyči. Správně seřídte a utáhněte brzdovou rukojeť.
- E. Chcete-li odstranit vůli ve sklopném mechanismu koloběžky, použijte klíč k seřízení utažení šroubu umístěného v přední části mechanismu. Při používání koloběžky pravidelně kontrolujte dotažení šroubu.

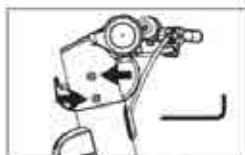
2. Demontáž řídicích během přepravy

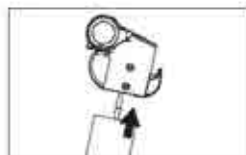
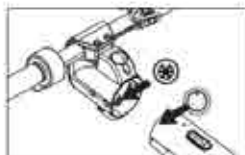
A

B
C
D

- A. Pomocí klíče vyšroubujte šrouby zajišťující říditka;
- B. Odšroubujte matici regulující brzdové lanko, následně lehce stiskněte brzdovou rukojeť a vyjměte lanko z rukojeti.
- C. Lehce zvedněte říditka nahoru a vyjměte je z tyče. Pamatujte, že je uvnitř kabel propojující ovladač s displejem, proto nezvedejte říditka příliš velkou silou.
- D. Opatrně odpojte konektory od vodiče nacházejícího se mezi říditky a tyčí.

3. Skládání

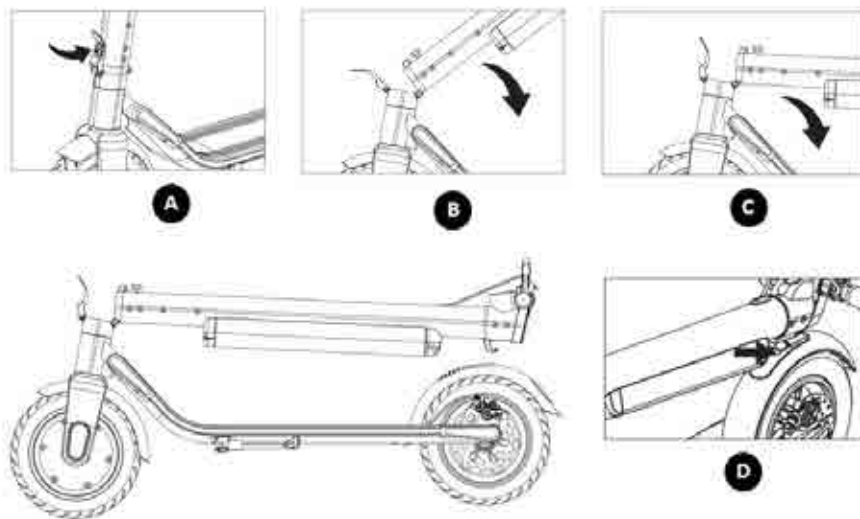

A. Otočte zámek klíče do svislé polohy

B. Klíč mechanismu skládání stiskněte co nejvíce dolů;

C. Opatrně stáhněte tyč řízení dolů;

D. Pro zajištění tyče řízení přiblížte hák na ní upevněný k otvoru v zadním blatníku a dotiskněte;

4. Demontáž / montáž baterie

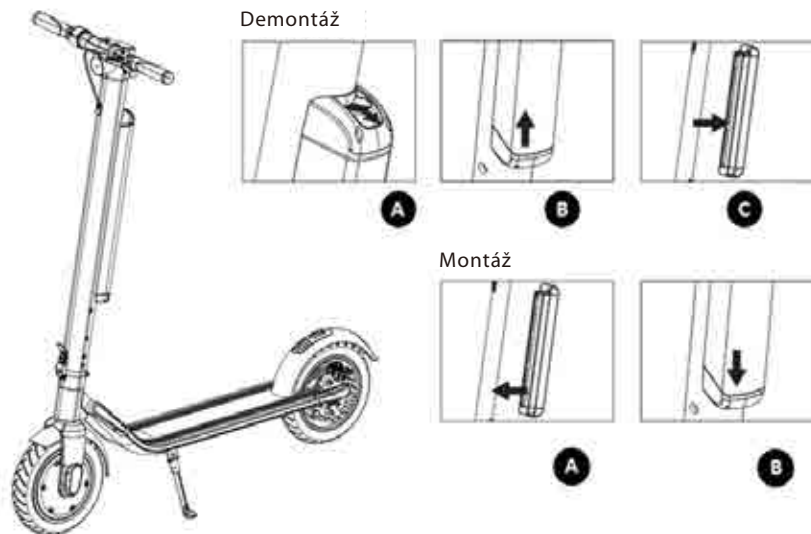

Demontáž baterie:

- Stiskněte tlačítko blokády krytu baterie;
- Opatrně posuňte kryt baterie zdola nahoru;
- Po přesunutí baterie nahoru ji vyjměte z řídítek vodorovným tahem za kryt baterie

Montáž baterie

- Vložte kryt baterie (spojovacím kontaktem směrem dolů) do otvoru v řídítkách.
- Zatlačte kryt baterie dolů, dokud západka krytu baterie nezapadne na místo. Zkontrolujte, zda je baterie správně vložena a zda je blokáda na horní straně krytu uzamčena.

POZOR!



Po vyjmutí baterie ji můžete nabíjet pomocí dodaného napájecího adaptéru. Během manipulace, čištění nebo údržby skútru nenabíjejte baterii.

Průvodce bezpečnou jízdou

Obsah této kapitoly je velmi důležitý, pečlivě si ji přečtete a dodržujte všechna bezpečnostní pravidla a postupy. Naše společnost nezodpovídá za žádné nehody, které by vedly k poškození majetku nebo zdraví v důsledku porušení tohoto bezpečného průvodce.

Elektrická koloběžka je nejen zábavným nástrojem, ale také dopravním prostředkem. Při správných bezpečnostních opatřeních během jízdy můžete chránit vás i ostatní před nehodou. Vezměte prosím na vědomí, že používání koloběžky v terénu a na veřejných komunikacích může vést ke kolizím způsobeným jinými účastníky silničního provozu, i když dodržujete všechna bezpečnostní opatření. Je velmi důležité udržovat dostatečnou vzdálenost od ostatních účastníků silničního provozu a jiných vozidel.

Jízda na koloběžce

- Při jízdě na koloběžce dodržujte místní předpisy pro silniční dopravu. Měli byste ji řídit pečlivě a klidně, věnovat pozornost ostatním lidem a předmětům, abyste se vyhnuli kolizím.
- Jezděte bezpečně s ustálenou rychlostí a v dostatečné vzdálenosti od chodců a vozidel. Buďte připraveni k zastavení kdykoli. Předcházejte náhlému zrychlení a brzdění.
- Při jízdě na chodníku respektujte práva chodců, dávejte jim přednost při změně pruhu, a nelekejte kolemjdoucí, zejména děti.
- Upravte rychlost koloběžky ostatním účastníkům silničního provozu v oblasti s hustším provozem. Chcete-li předjíždět skupinu chodců, ujistěte se, že máte dostatek místa a bezpečně je předejdete. Pohyb v davu vysokou rychlostí je velmi nebezpečný.
- Neparkujte koloběžku na místě, kterým bude těžké projít.
- Při jízdě na koloběžce byste měli být uvolnění, kolena mírně ohnutá a hlavu zvednutou.

V případě náhlého zrychlení nebo náhlého brzdění při jízdě vysokou rychlostí může řidič snadno ztratit rovnováhu a nakonec způsobit nehodu. Snažte se vyhnout takovým situacím.



Nabíjení baterie



- Ujistěte se, že je elektrická zásuvka suchá.
- Při nabíjení baterie namontované v koloběžce otevřete kryt nabíjecí zásuvky baterie umístěný na spodní straně krytu baterie. Pokud nabíjení probíhá na demontované baterii, napájení je připojeno ke stejné zásuvce.
- Připojte adaptér do zdroje napájení (110 V ~ 240 V, 50 Hz ~ 60 Hz), ujistěte se, že zelená kontrolka nabíjení svítí, vložte druhou zástrčku adaptéru do nabíjecí zásuvky.
- Když se rozsvítí červená LED na napájecím zdroji, baterie se správně nabíjí, jinak zkontrolujte všechny kabelové přípojky.
- Když červené světlo změní barvu na zelenou, je baterie zcela nabitá. Odpojte napájecí zdroj od zdroje napájení. Dlouhodobé přebíjení může zkrátit životnost baterie.
- Dodržujte pokyny pro nabíjení baterie, jinak by došlo k poškození akumulátoru a zkrácení jeho životnosti.
- Doba nabíjení akumulátoru je asi 6 hodin. Výrobce nemůže zaručit stejný čas nabíjení a provoz baterie kvůli opotřebení.
- Při nabíjení baterie zajistěte čisté a suché podmínky.
- Nenabíjejte baterii, pokud je síťová zásuvka mokrá.

První jízda

Příprava

- Vyberte požadované místo. Toto místo může být uvnitř i venku, musí mít plochu aspoň 10 x 10 metrů (asi 100 metrů čtverečních). Místo by mělo být rovné, ani mokré ani kluzké, bez překážek, bez vozidel, dětí, domácích zvířat nebo jiných věcí, které by vám mohly odvrátit pozornost.
- Přečtěte si pozorně tuto příručku, pokud máte možnost tak učinit, nechte si poradit od osoby, která je zkušenější v bezpečné jízdě.
- Noste helmu a chrániče, abyste zabránili možnému zranění. Přesuňte se s koloběžkou do středu oblasti, kde se budete pohybovat a seznámte se s oblastí.

Spuštění

- Pro zapnutí koloběžky stiskněte a přidržte tlačítko POWER po 2 sekundy; dále vyberte jeden ze tří režimů rychlosti.
- Jednou nohou se postavte na plošinu, druhou nohou se odrazte a uvedete tak koloběžku do pohybu;
- Postavte druhou nohu na plošinu a snažte se udržet rovnováhu;
- Pro zrychlení stiskněte palcem pravé ruky tlačítko zrychlení, nejezděte příliš rychle;
- Pro zabrzdění stiskněte levou rukou páčku brzdy a pomozte brzdění jemným stisknutím zadního blatníku;
- Z plošiny můžete sestoupit, když se koloběžka pohybuje malou rychlostí nebo se zcela zastaví;
- Pro varování ostatních uživatelů v místě, kde se pohybujete, použijte zvonek upevněný u páčky brzdy;

Mobilní aplikace BLAUPUNKT E-Mobility

Tento elektrický skútr pracuje se speciální aplikací BLAUPUNKT E-Mobility. Tato aplikace vám umožňuje ovládat mnoho parametrů skútru, například ujetou vzdálenost, spotřebu baterie a aktuální rychlost. Je také možné zkontrolovat vaši aktuální polohu na mapě. Aplikaci lze stáhnout z příslušného obchodu pro operační systém, tj. Obchod Play pro Android a AppStore pro iOS.

Po stažení aplikace a její instalaci do smartphonu ji připojte ke koloběžce podle těchto pokynů.

1. Spustíte skútr a poté zapnete modul Bluetooth ve svém mobilním zařízení.
 2. Otevřete aplikaci Blaupunkt E-Mobility a stisknutím ikony Bluetooth vyhledejte dostupná zařízení.
 3. Jakmile se v seznamu dostupných zařízení objeví název „BP ESC90X“, připojte se stisknutím tohoto tlačítka.
 4. Pokud je vyžadováno heslo, zadejte 000000 (6 nul)
 5. Poté, co je koloběžka správně připojena k aplikaci, můžete provést změny v nastavení koloběžky.
- Elektrický zámek**
Elektrický zámek je jednou z funkcí dostupných v mobilní aplikaci BLAUPUNKT E-Mobility. Jakmile je zámek aktivován z úrovně aplikace, není možné pokračovat v jízdě na koloběžce. Skútr lze spustit, ale funkce zrychlení nefunguje. Až po deaktivaci zámku v aplikaci můžete pokračovat v jízdě na koloběžce.

Když je skútr uzamčen a vypnut a znovu zapnut - ikona zámku se vždy zobrazí na displeji a zmizí pouze tehdy, když je zámek vypnutý v aplikaci BLAUPUNKT E -Mobility.



Elektrický zámek je k dispozici pouze v případě, že je ke skútru připojeno mobilní zařízení s aplikací BLAUPUNKT E-Mobility. V opačném případě zámek nebude fungovat.

Čištění a skladování

- Po každé jízdě koloběžku vyčistěte.
- Pokud se gumové povrchy obtížně čistí, použijte zubní kartáček a zubní pastu a vyčistěte je i s pomocí měkké tkaniny. Tato metoda může odstranit i malé škrábance.
- Skútr skladujte v uzavřených prostorech na chladném a suchém místě. Nevystavujte skútr dlouhodobému slunečnímu světlu.



Při čištění musí být zásuvka pro nabíjení baterie pevně uzavřena, jinak by mohlo dojít k úrazu elektrickým proudem a poškození skútru. Neumývejte skútr vysokotlakým vodním paprskem nebo ponořením do vody - mohlo by to způsobit neopravitelné poškození přístroje.

Údržba baterie

Baterie je nejdůležitější součástí údržby. Chcete-li prodloužit životnost, postupujte podle následujících pokynů:

- Přečtěte si pokyny k označení baterií a postupujte podle nich.
- Nejlepší teplota akumulátoru je 10 stupňů. Akumulátor neuchovávejte při teplotách pod -10 stupňů nebo nad 35 stupňů.
- Pokud je teplota prostředí nižší než 0 °C, akumulátor nenabíjete, přeneste ho na místo, kde je teplota vyšší než 10 °C, chvíli počkejte a teprve potom začněte akumulátor nabíjet.
- Baterii skladujte na chladném a suchém místě. Velmi vlhké místo může způsobit kondenzaci uvnitř baterie, což může baterii rychle poškodit.
- Pokud displej zobrazuje nízkou úroveň akumulátoru, připojte akumulátor k nabíječce. Zkuste zabránit úplnému vyčerpání baterie. Před začátkem jízdy plně nabijte baterii. Časté nabíjení nepoškodí baterii. Naopak, dlouhodobé skladování nenabitého akumulátoru může zkrátit jeho životnost
- Pokud nebyla koloběžka používána po dobu 30 dnů, měla by být baterie nabita, jinak existuje pravděpodobnost jejího selhání, na které se záruka nevztahuje.
- V případě používání zařízení při pokojové teplotě si baterie zachová optimální výkon. Pokud je baterie používána při teplotě 0°C, její účinnost se výrazně sníží a při teplotě pod -10°C se může maximální vzdálenost zkrátit o polovinu nebo více.

Funkce a specifikace

- Motor: 350 W
- Akumulátor: 36 V 10 Ah
- Výmenný akumulátor
- Podpora aplikace Blaupunkt E-Mobility APP
- Maximální rychlost: 20 km/h (trístupnová regulace rychlosti)
- Dojezd: do 40 km (v závislosti na zatížení a druhu povrchu)
- Maximální zatížení: 120 kg
- Sklon cesty: 15 stupňů
- Funkce tempomatu
- Zadní brzda: kotoučová, pomocná brzda (nožní)
- Přední brzda: elektrická brzda E-ABS
- 10" huštěné pneumatiky
- Přední a zadní LED světlo
- Displej LED, který ukazuje rychlost a stav nabití akumulátoru
- Výstražný zvonek
- Snadný mechanismus skládání
- Nabíjecí proud: 42 V 2 A
- Doba nabíjení: 5 hodin
- Rozměry: 1070x190x450/1210 mm (složená/rozložená)
- Hmotnost netto: 14,5 kg

TECHNICKÉ ÚDAJE ADAPTÉRU:

Vstupní napětí: 110-240 V ~ 50 / 60 Hz

Max. Vstupní proud: 2.5 A

Výstupní napětí: 42 V

Maximální výstupní proud: 2 A

Informace o napájecím zdroji		
Informace zveřejněny	Hodnoty a údaje	Jednotka
Název výrobce nebo ochranná známka Číslo obchodního rejstříku Adresa	Company:JIANGXI FU DIAN YOU PIN TECHNOLOGY CO., LTD ADD:(B-06-02-3 #7)Innovation and entrepreneurship park, Economic Development zone, Guixi City Jiangxi Province	-
Identifikátor modelu	FY-4202000	-
Vstupní napětí	100-240VAC, 2.5A	V
Vstupní frekvence střídavého proudu	50/60Hz	Hz
Výstupní napětí	42VDC	V
Výstupní proud	2A	A
Výstupní výkon	84W	W
Průměrný aktivní výkon	88.0%	%
Výkon při nízkém zatížení (10%)	84.87%	%
Spotřeba energie bez zatížení	0.16	W

Bezpečnostné zásady

- Oboznámte sa a vždy dodržiavajte miestne predpisy o cestnej premávke.
- Vždy noste atestovanú prilbu a iné prvky chrániace lakte, kolená a zápästia.
- Po zapnutí elektrickej kolobežky skontrolujte stav nabitia akumulátora. Ak je akumulátor nabitý na menej než 25 %, neplánujte dlhšiu jazdu.
- Skontrolujte vonkajší vzhľad a technický stav elektrickej kolobežky. Predovšetkým skontrolujte, či nie sú niektoré prvky uvoľnené a či zariadenie nevydáva znepokojujúce zvuky.
- Používateľ musí byť zdravý, oddýchnutý, musí byť triezvy a pred jazdou nesmie požiť žiadne upokojujúce ani psychotropné látky.
- Nezabúdajte, že počas jazdy ste vyšší, preto dávajte pozor pri prejazdoch cez dvere, popri a popod značky, stromy, konáre a iné prekážky, aby ste sa nezranili.
- Toto zariadenie môžu používať deti vo veku od 14 rokov, ako aj osoby s obmedzenými fyzickými, senzorickými a rozumovými schopnosťami a osoby, ktoré nemajú príslušné vedomosti a skúsenosti s používaním zariadenia, ak budú pod neustálym dohľadom, alebo ak boli predtým príslušne zaškolené o spôsobe používania zariadenia bezpečným spôsobom a pochopili riziko, ktoré súvisí s používaním tohto zariadenia. Deti sa so zariadením nesmú hrať. Deti bez dozoru dospelaj osoby nesmú zariadenie čistiť ani vykonávať jeho údržbu.
- So zariadením používajte iba originálne príslušenstvo, alebo príslušenstvo odporúčané výrobcom. Používanie príslušenstva, ktoré výrobca neodporúča, môže viesť k poškodeniu zariadenia alebo ohroziť bezpečnosť jeho používania.
- Adaptér sa môže pripájať iba k el. obvodu, ktorého parametre sa zhodujú s parametrami uvedenými na výrobnom štítku.
- Ak je poškodený napájací kábel alebo zástrčka, alebo ak má zástrčka v el. zásuvke vôľu, zariadenie z danej zásuvky nenabíjajte ani ho k nej nepripájajte.
- Keď adaptér nepoužívate, odpojte ho od el. napätia (vytiahnutím zástrčky z el. zásuvky).
- Adaptér nikdy neponárajte do vody alebo do inej kvapaliny.
- Adaptér nepripájajte ani neodpájajte od el. napätia mokrými rukami.

Úplne zakázané

- Kolobežkou nejazdite na miestach, kde je to zakázané miestnymi či štátnymi predpismi.
- Nejazdite po svahoch a cestách so sklonom väčším než 15 stupňov, nejazdite cez mláky alebo vodné nádrže, ktoré sú hlbšie než 5 cm.
- Kolobežkou nejazdite po schodoch.
- Nejazdite po cestách, ktoré sú určené pre motorové vozidlá, po krajniciach ani po cestách, na ktorých platí zákaz vjazdu.
- Na kolobežke nikdy nejazdite viacerí, ani neprevážajte deti, a to ani vtedy, keď sú vo vhodných nosičoch.
- Na kolobežke nikdy nejazdite bez držania kormidla.
- Deti vo veku do 14 rokov a osoby vo veku nad 60 rokov nesmú na kolobežke jazdiť bez dozoru. Keď na kolobežke jazdia také osoby, musia na nich dohliadať členovia rodiny alebo opatrovatelia. Na kolobežke nesmú jazdiť tehotné ženy, osoby pod vplyvom alkoholu alebo inej omamnej látky, osoby s psychickými poruchami a chorobami, ani hendikepované osoby s obmedzenými motorickými a rozumovými schopnosťami.
- Na kolobežke nejazdite na nebezpečných miestach ani na miestach, kde hrozí požiar alebo výbuch.
- Keď jazdíte na kolobežke, netelefonujte.
- Vyhýbajte sa jazdeniu, keď sú zlé poveternostné podmienky, napr. silný dážď, sneh, vietor, ani po zľadovatených, šmykľavých alebo zablatených cestách.

POKYNY PRED ZAČATÍM JAZDY!

- Táto kolobežka má v prednom kolese namontovaný elektromotor. Nezabúdajte, že používanie kolobežky v daždi alebo na mokrom povrchu môže spôsobiť zvlhnutie motora, a v dôsledku toho aj jeho poškodenie. Záruka sa nevzťahuje na takúto poruchu.
- Maximálny dosah kolobežky závisí od viacerých faktorov, ako napríklad: hmotnosť používateľa, kvalita povrchu, po ktorom sa kolobežka pohybuje, členitosť terénu, štýl a režim jazdy, poveternostné podmienky a primeraný tlak v pneumatikách.
- Berte na vedomie, že postupom času sa výkon akumulátora znižuje. Je to prirodzený proces, ktorý by sa nemal považovať za poruchu.



- Táto kolobežka má nafukovacie kolesá, ktoré absorbujú vibrácie počas jazdy, ale musíte zabezpečiť správny tlak vzduchu v kolesách
- Pravidelne kontrolujte tlak v pneumatikách, a to nielen preto, aby ste získali optimálnu pohodlnosť jazdy, ale aj aby ste dosiahli čo najväčší možný dosah pri úplne nabitom akumulátore. Kolobežka má štandardné ventily, vďaka čomu je možné nahustiť kolesá pomocou všeobecne dostupných kompresorov. Súčasťou balenia je aj adaptér napomáhajúci nahustiť predné koleso.
- Používanie kolobežky pri nízkom tlaku v pneumatikách je zakázané, pretože môže spôsobiť nehodu a trvalé poškodenie pneumatiky, na čo sa záruka nevzťahuje.
- Správny tlak v pneumatikách predstavuje hodnota - 2,5 bary (250Kpa, 36PSI).
- Pravidelne kontrolujte dotiahnutie všetkých skrutkových spojov. V prípade, ak spoje povolia, okamžite dané skrutky náležite dotiahnite. Povoľovanie skrutkových spojov je prirodzeným javom, preto sa záruka na to nevzťahuje.

Používateľská príručka

Ďakujeme, že ste si kúpili našu elektrickú kolobežku BLAUPUNKT ESC910. Oboznámte sa s touto používateľskou príručkou a uchovajte ju pre prípadnú potrebu v budúcnosti. Pokyny a odporúčania, ktoré sú uvedené v príručke, vám môžu oboznámiť sa s nasledujúcimi témami:

- Základná obsluha a učenie sa jazdiť na elektrickej kolobežke.
- Bezpečnosť pri jazde na elektrickej kolobežke.
- Konštrukcia a údržba elektrickej kolobežky.



Zariadenie spĺňa požiadavky nasledujúcich smerníc Európskej únie:

- o nízkonapäťových zariadeniach – Low voltage directive (LVD)
- o elektromagnetickej kompatibilite – Electromagnetic compatibility (EMC)

Výrobok je označený znakom CE na výrobnom štítku



Ak je na zariadení alebo na obale znak prečiarknutého smetného koša, znamená to, že výrobok sa musí likvidovať v súlade so smernicou 2012/19/EÚ. Oboznámte sa s požiadavkami miestneho systému zberu elektrických a elektronických zariadení. Postupujte podľa platných miestnych predpisov a noriem. Toto zariadenie sa v žiadnom prípade nesmie vyhadzovať do komunálneho odpadu. Vďaka správnej likvidácii opotrebovaného výrobku môžete predísť potenciálnym negatívnym následkom pre životné prostredie a pre ľudské zdravie.

Podrobné informácie o najbližšom zbernom mieste vám poskytne miestna samospráva, predajca alebo spoločnosť

„Blaupunkt Competence Center, 2N-Everpol Sp. z o.o.“, ul. Puławska 403A, 02-801 Warszawa, Poľsko, tel.: +48 22 331 9959, email: emobility@blaupunkt.pl



V zariadení sa používajú batérie, pre ktoré platí európska smernica 2006/66/ES. Batérie v žiadnom prípade nevyhadzujte do komunálneho odpadu. Oboznámte sa a postupujte podľa miestnych nariadení a predpisov o likvidácii batérií, pretože správnu likvidáciu predchádzate potenciálnym negatívnym následkom pre životné prostredie a pre ľudské zdravie.

Informácie o ochrane životného prostredia

V balení sú iba nevyhnutné prvky. Urobili sme všetko preto, aby sa tri materiály používané v balení dali jednoducho oddeliť: kartón (škatuľa), polystyrénová pena (zabezpečenie vo vnútri) a polystyrén (vrecia, ochranné fólie). Zariadenie je vyrobené z materiálov, ktoré sa dajú recyklovať a opätovne použiť po ich demontovaní a spracovaní špecializovanými firmami. Dodržiavajte miestne predpisy o likvidácii obalových materiálov, opotrebovaných batérií a akumulátorov, ako aj nepotrebných zariadení.



Výrobok bol vyrobený z kvalitných materiálov a z kvalitných modulov, ktoré sa dajú recyklovať a opätovne použiť.

Obsah balenia:

- Elektrická kolobežka ESC90X – 1 ks
- Adaptér na nabíjanie akumulátora – 1 ks
- Používateľská príručka – 1 ks
- Skrutky a kľúč na montáž riadidla – 1 súprava
- Adaptér na hustenie kolies – 1 ks

Hlavné vlastnosti elektrickej kolobežky:

Blaupunkt ESC90X je skladacia elektrická kolobežka. Používateľ môže stáť na nášlape kolobežky a ovládať rýchlosť príslušným ovládaním na kormidle.

- Predné a zadné kolieska sú symetrické, pohon predného kolieska zabezpečuje väčšiu bezpečnosť pohybu. 10" kolesá s dušou zvyšujú komfort jazdenia.
- Kotúčová brzda ovládaná páčkou na riadidle, zadná nožná brzda a predná elektrická brzda so systémom E-ABS zaručujú najkratšiu brzdnú dráhu a lepšie chránia jazdca.
- V zariadení je použitý vymeniteľný lítiovo-iónový akumulátor s kapacitou 10 Ah, vysoký výkon bez efektu pamäte nabíjania, bez nečistôt.
- Celková hmotnosť zariadenia je necelých 14,5 kg. Skladacia konštrukcia s jedným kľúčom zaručujú pohodlné prenášanie a praktické uchovávanie.

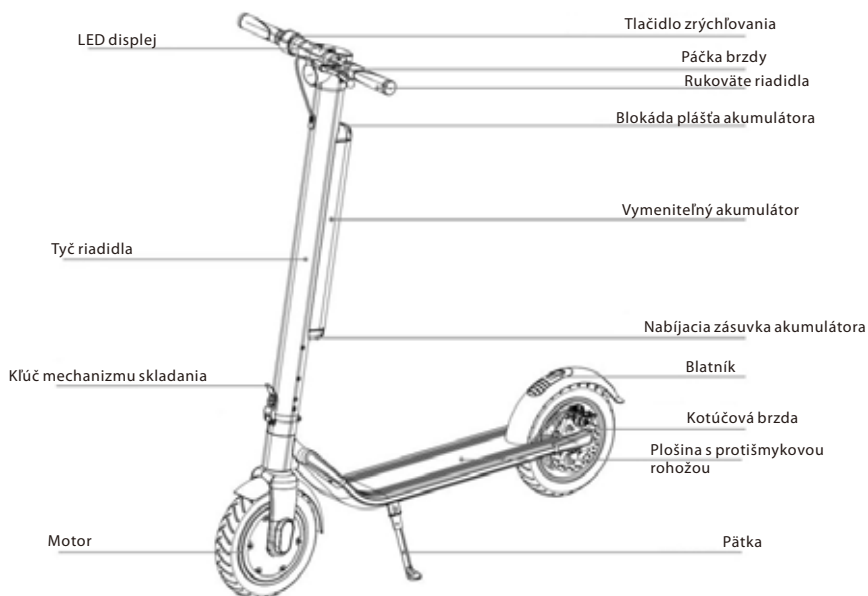
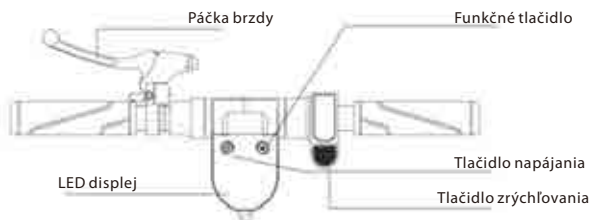
Konštrukcia elektrickej kolobežky:**Konštrukcia systému riadenia**

Konštrukcia LED displeja

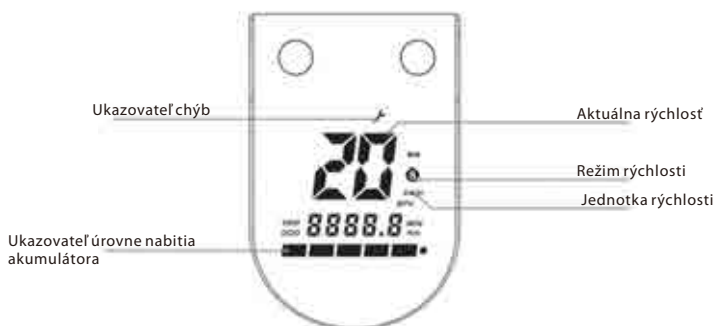

Opis tlačidiel/funkcií:

1. Tlačidlo napájania: dlhým stlačením tlačidla napájania zapnete/vypnete napájanie;
2. Tlačidlo zrýchľovania: stlačením praveho tlačidla zrýchľovania sa pohnete a začnete zrýchľovať;
3. Brda: stlačením páčky brzdy zabrzdíte. Keď mierne stúpíte (pritlačíte) na zadný blatník, brzdenie zosilní (počas brzdenia bliká zadné LED svetlo).
4. Funkčné tlačidlo: krátkym stlačením funkčného tlačidla vyberiete režim rýchlosti:
 - a. Režim pre začiatočníkov: žiadny symbol „S“
 - b. Normálny režim: symbol „S“ svieti nabiele
 - c. Športový režim: symbol „S“ svieti načerveno
5. LED osvetlenie: Keď funkčné tlačidlo stlačíte dvakrát, zapnete predné a zadné LED svetlá; keď funkčné tlačidlo opätovne dvakrát stlačíte, LED svetlá vypnete.
6. Režim tempomatu: udržiavajte danú rýchlosť cca 6 sekúnd, následne sa zapne tempomat; tempomat sa vypne, keď stlačíte tlačidlo zrýchľovania alebo stlačíte páčku brzdy.

Rozbalenie

Najprv otvorte kartónovú škatuľu, potom vyberte kolobežku a skontrolujte, či je kompletná. Ak čokoľvek chýba, kontaktujte predajcu. Skontrolujte stav zariadenia a jeho vonkajší vzhľad, či je skladací systém dostatočne stabilný, či nášlap nie je prasknutý. Skontrolujte, či nie je poškodený displej zariadenia.

Montáž

Keď kolobežku rozbalíte a skontrolujete stav všetkých častí, môžete kolobežku zložiť. Postupujte podľa nasledujúceho ilustrovaného návodu:

1. Montáž po vytiahnutí z kartónu

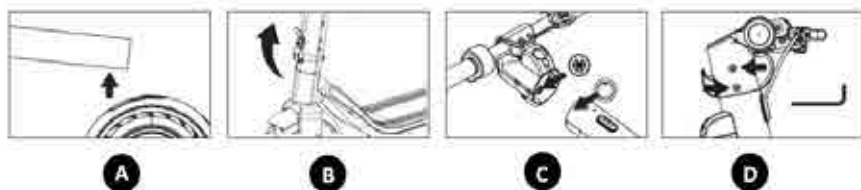

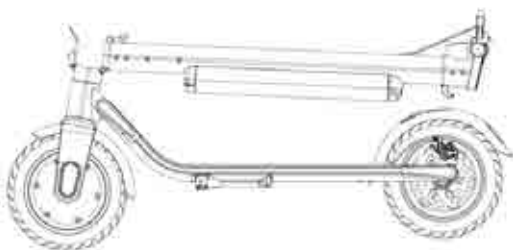

E

- A. Zdvihnite tyč riadidla do zvislej polohy.
- B. Zablokujte mechanizmus skladania zdvihnutím kľúča maximálne dohora, následne pretočením zámku maximálne doprava zabezpečte kľúč pred samočinným odblokovaním.
- C. Spojte konektory káblov, ktoré vychádzajú z riadidla a tyče, a následne upevnite riadidlo náležitým vložením do hornej časti tyče.
- D. Kľúčom dotiahnite všetky skrutky, ktorými je riadidlo pripevnené k tyči. Nastavte a náležite dotiahnite páčku brzd.
- E. Odstráňte vôľu mechanizmu skladania kolobežky, tzn. kľúčom nastavte dotiahnutie skrutky, ktorá je umiestnená v prednej časti mechanizmu. Počas používania kolobežky pravidelne kontrolujte stav dotiahnutia skrutky.

2. Demontáž riadidla počas prepravy

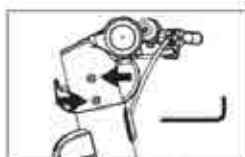

A



B

C

D

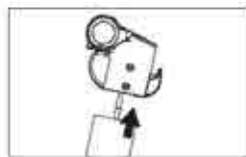
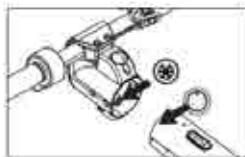

- A. Kľúčom odskrutkujte skrutky, ktorými je riadidlo upevnené k tyči;
- B. Odskrutkujte maticu, ktorou sa nastavuje lanko brzd, následne jemne potiahnite páčku brzd a vytiahnite lanko z páčky.
- C. Jemne zdvihnite riadidlo dohora tak, aby ste ho vytiahli z tyče. Nezapúďajte, že vo vnútri je kábel spájajúci riadič a displej, preto riadidlo nedvíhajte použitím veľkej sily.
- D. Jemne odpojte konektory káblov, ktoré sú medzi riadidlom a tyčou.

3. Skladanie

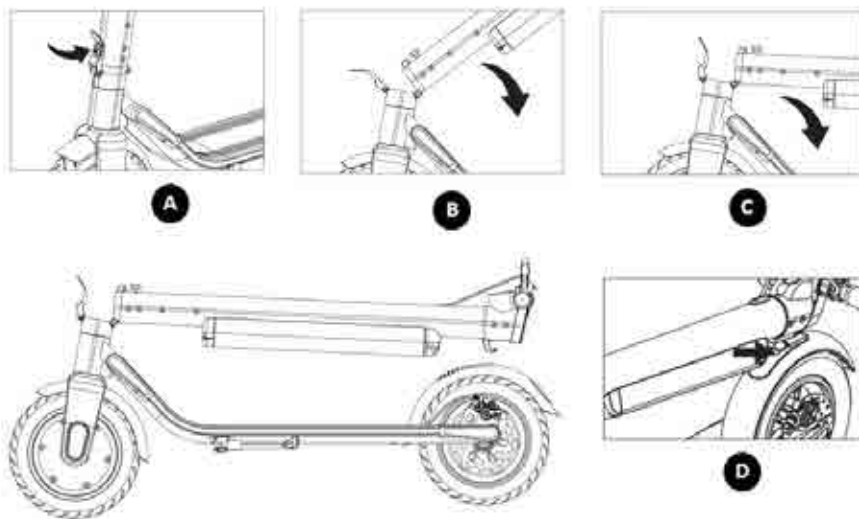

- A. Otočte zámok do zvislej polohy
 B. Stlačte kľúč mechanizmu skladania maximálne dole;
 C. Jemne zložte tyč riadidla potiahnutím dole;
 D. Priblížte hák upevnený na tyči riadidla k otvoru v zadnom blatníku a pritlačte tak, aby sa zablokovali;

4. Demontáž / montáž akumulátora

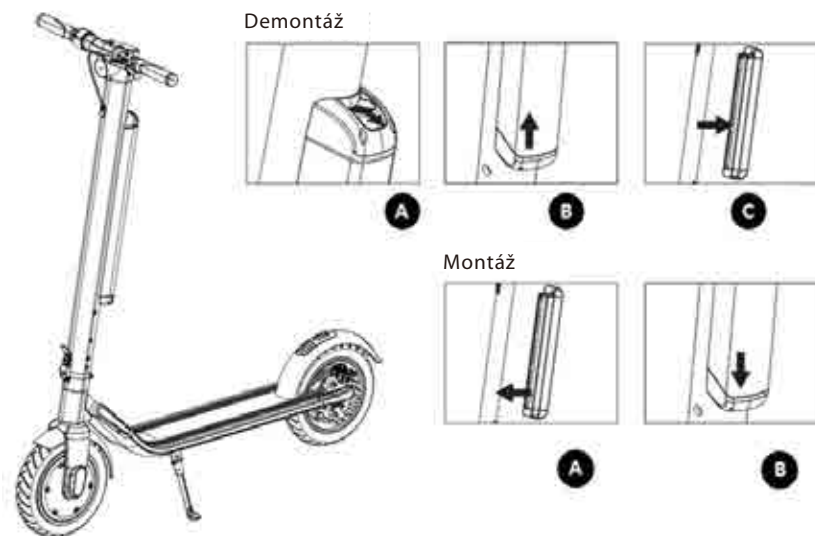

Demontáž akumulátora:

A. Stlačte tlačidlo blokády pláštá akumulátora.

B. Jemne presuňte pláštá akumulátora zdola hore;

C. Keď akumulátor presuniete hore, vytiahnite ho z riadiacej tyče ťahajúc zvislo za pláštá akumulátora.

Montáž akumulátora

A. Vložte pláštá akumulátora (konektorom smerom dole) do otvoru v riadiacej tyči.

B. Pláštá akumulátora prítlačte dole, až kým sa nezablokuje blokáda pláštá akumulátora.

Skontrolujte, či je akumulátor správne namontovaný a či je zablokovaná blokáda v hornej časti pláštá.

POZORI!



Keď akumulátor vyberiete, môžete ho nabiť použitím dodaného adaptéra.

Keď prebieha nabíjanie, kolobežku v žiadnom prípade neprenášajte, neskladajte, nečistite ani nevykonávajte jej údržbu.

Sprievodca bezpečnej jazdy

Obsah tejto kapitoly je veľmi dôležitý, pozorne si ju prečítajte a dodržiavajte všetky bezpečnostné zásady a postupy. V prípade, ak budú porušené alebo nebudú dodržiavané pokyny a odporúčania uvedené v tomto sprievodcovi, naša spoločnosť nezodpovedá za žiadne prípadné úrazy či nehody, ani za ich následky (materiálne straty či poškodenie zdravia).

Elektrická kolobežka je zariadenie určené na zábavu, ale aj dopravný prostriedok. Počas jazdy zachovávajúce príslušné bezpečnostné zásady, tak môžete ochrániť seba aj iných pred úrazom či nehodou. Prípadne, že v prípade, ak kolobežku používate v teréne a na verejných komunikáciách, existuje riziko kolízie spôsobenej inými účastníkmi premávky, aj v prípade, že vy dodržiavate všetky bezpečnostné zásady. Veľmi dôležité je, aby ste zachovávali bezpečnú vzdialenosť od iných účastníkov premávky a vozidiel.

Jazdenie na kolobežke

- Keď jazdíte na kolobežke, dodržiavajte platné miestne predpisy o cestnej premávke. Kolobežku riadte rozvážne a pokojne, dávajte pozor na iných ľudí a na iné predmety, aby ste sa vyhli kolízií.
- Na kolobežke jazdíte bezpečným spôsobom, zachovávajúce vhodnú (kontrolovanú) rýchlosť, ako aj bezpečné vzdialenosti od chodcov a od iných vozidiel. Buďte vždy pripravený zastaviť. Vyhýbajte sa náhlemu zrýchľovaniu a náhlemu brzdeniu.
- Keď jazdíte po chodníku, dodržiavajte práva chodcov, ustupujte im pri prechádzaní cez priechody, nevystaňte okoloidúcich, predovšetkým deti.
- Na preplnených cestách rýchlosť jazdy na kolobežke prispôbte rýchlosti iných účastníkov premávky. Ak chcete predbehnúť skupinu chodcov, uistite sa, či máte dost miesta a celý manéver môžete vykonať bezpečným spôsobom. Príliš rýchla jazda v dave je veľmi nebezpečná.
- Kolobežku neparkujte na mieste, kde by mohla zavádzať chodcom.
- Keď jazdíte na kolobežke, buďte uvoľnený, majte trochu zohnuté kolená a zdvihnutú hlavu.



Používateľ môže v prípade náhleho zrýchlenia alebo náhleho brzdenia počas rýchlej jazdy veľmi rýchlo stratiť rovnováhu, čo následne môže viesť k havárii. Vyhýbajte sa takýmto situáciám.

Nabíjanie akumulátora



- Skontrolujte, či je el. zásuvka suchá.
- Keď chcete nabiť akumulátor, ktorý je v kolobežke, otvorte záslepku nabíjacej zásuvky akumulátora, ktorá sa nachádza v dolnej časti pláštá akumulátora. Keď chcete nabiť akumulátor, ktorý je vyťahnutý z kolobežky, pripojte zdroj do tej istej zásuvky.
- Zastrčku adaptéra pripojte k el. zásuvke, skontrolujte, či zelená kontrolka nabíjačky svieti normálne, druhú zastrčku zastrčte do nabíjacej zásuvky akumulátora kolobežky.
- Keď kontrolka adaptéra svieti načerveno, akumulátor sa správne nabíja, v opačnom prípade skontrolujte všetky spojenia káblov.
- Keď kontrolka začne svietiť nazeleno, znamená to, že akumulátor je úplne nabitý. Odpojte adaptér od el. napätia (vytiahnite zástrčku z el. zásuvky). Dlhो trvajúce nabíjanie môže skrátiť trvanosť akumulátora.
- Dodržiavajte pokyny týkajúce sa nabíjania akumulátora, v opačnom prípade môže dôjsť k poškodeniu akumulátora a k skráteniu jeho trvanosti.
- Akumulátor kolobežky sa nabíja približne 6 hodín. Výrobca nemôže zaručiť rovnako dlhé trvanie nabíjania a jazdy na akumulátore, vzhľadom na postupné opotrebovávanie akumulátora.
- Akumulátor nabíjajte na čistom a na suchom mieste.
- Akumulátor nenabíjajte, ak je el. zásuvka mokrá.

Prvá jazda

Príprava

- Vyberte vhodné miesto. Môže to byť miesto vnútri alebo vonku, musí mať plochu aspoň 10 x 10 metrov (aspoň 100 štvorcových metrov). Miesto musí byť ploché, nesmie byť mokré ani šmyklivé, bez prekážok, bez vozidiel, detí, domácich zvierat alebo akýchkoľvek iných vecí, ktoré by mohli zaujať vašu pozornosť.
- Dôkladne sa oboznáňte s touto príručkou, ak máte takú možnosť, využite rady a tipy osoby, ktorá má s bezpečným jazdením väčšie skúsenosti.
- Noste prilbu a chrániče, predídete tak možným úrazom. Kolobežku preneste do prostriedku miesta, v ktorom budete jazdiť a oboznáňte sa s priestorom.

Spustenie

- Stlačte a na cca 2 sekundy podržte tlačidlo POWER, čím kolobežku zapnete; Následne vyberte jeden z troch režimov rýchlosti.
- Jednou nohou sa postavte na platforme, a druhou nohou sa odrazte tak, aby sa kolobežka pohla;
- Druhou nohou sa postavte na kolobežku a udržiavajte rovnováhu;
- Palcom pravej ruky stlačte tlačidlo zrýchľovania, nejazdite príliš rýchlo;
- Keď chcete zabrzdziť, ľavou rukou stlačte páčku brzdy, keď chcete brzdenie zosilniť, jemne stúpte (stlačte) na zadný blatník;
- Z platformy môžete zostúpiť vtedy, keď kolobežka ide pomaly alebo keď sa úplne zastaví;
- Keď chcete upozorniť iných ľudí, ktorí sa nachádzajú na mieste, v ktorom jazdíte, použite zvonček namontovaný pri páčke brzdy;

Mobilná aplikácia BLAUPUNKT E-Mobility

Táto elektrická kolobežka funguje s vyhradenou aplikáciou BLAUPUNKT E-Mobility. Táto aplikácia vám umožňuje ovládať mnoho parametrov kolobežky, ako napríklad prejednú vzdialenosť, spotrebu batérie a aktuálnu rýchlosť. Je tiež možné skontrolovať svoju aktuálnu polohu na mape. Aplikáciu je možné stiahnuť z príslušného obchodu pre operačný systém, t. J. Play Store pre Android a AppStore pre iOS.

Po stiahnutí aplikácie a inštalácii do smartfónu ju pripojte k svojmu skútru podľa týchto pokynov.

1. Spustíte skúter a potom zapnete modul Bluetooth vo svojom mobilnom zariadení.
2. Otvorte aplikáciu Blaupunkt E-Mobility a stlačením ikony Bluetooth vyhľadajte dostupné zariadenia.
3. Keď sa v zozname dostupných zariadení objaví názov „BP ESC90X“, stlačením ho pripojte.
4. Ak je potrebné heslo, zadajte 000000 (6 núl)
5. Po správnom pripojení kolobežky k aplikácii môžete vykonať zmeny v nastaveniach kolobežky.

Elektrický zámok

Elektrický zámok je jednou z funkcií dostupných v mobilnej aplikácii BLAUPUNKT E-Mobility. Akonáhle je zámok aktivovaný z úrovne aplikácie, nie je možné pokračovať v jazde na kolobežke. Kolobežku je možné naštartovať, ale funkcia zrýchlenia nefunguje. Až po deaktivácii zámku v aplikácii môžete pokračovať v jazde na kolobežke.

Keď je kolobežka uzamknutá a je vypnutá a znova zapnutá - ikona zámku sa vždy zobrazí na displeji a zmizne len vtedy, keď je zámok vypnutý v aplikácii BLAUPUNKT E-Mobility.



Elektrický zámok je k dispozícii iba vtedy, ak je k skútru pripojené mobilné zariadenie s aplikáciou BLAUPUNKT E-Mobility. V opačnom prípade nebude zámok fungovať.

Čistenie a uchovávanie

- Kolobežku po každej jazde vyčistite.
- Ak je na gumených povrchoch ťažšie odstrániteľná špina, použite zubnú kefku a zubnú pasu, a následne tieto miesta vyčistite mäkkou handričkou. Touto metódou sa tiež dajú odstrániť menšie poškrabania.
- Kolobežku uchovávajte v uzavretých miestnostiach, na chladnom a na suchom mieste. Kolobežku nevystavujte dlhodobému pôsobeniu priameho slnečného žiarenia.



Nabíjacia zásuvka akumulátora musí byť počas čistenia tesne zatvorená, v opačnom prípade môže dôjsť k zásahu el. prúdom a k vážnemu poškodeniu kolobežky. Kolobežku nikdy neumývajte prúdom vody s vysokým tlakom, ani ju neponárajte do vody, v opačnom prípade sa zariadenie môže neodvratne poškodiť.

Údržba akumulátora

Akumulátor je najdôležitejším prvkom vyžadujúcim údržbu. Ak chcete predĺžiť jeho trvácnosť, dodržiavajte nasledujúce pokyny:

- Oboznámte sa a dodržiavajte pokyny, ktoré sú uvedené na akumulátore.
- Najideálnejšia teplota na uchovávanie akumulátora je 10 °C. Akumulátor v žiadnom prípade neuchovávajte pri teplote pod -10 °C ani nad +35 °C.
- Keď je teplota prostredia nižšia než 0 °C, akumulátor nenabíjajte. Akumulátor preneste na miesto, v ktorom je teplota vyššia než 10 °C, počkajte chvíľu (kým sa akumulátor zohreje) a až potom môžete akumulátor začať nabíjať.
- Akumulátor uchovávajte v miestnostiach, na chladnom a na suchom mieste. Vo veľmi vlhkom mieste môže dôjsť vo vnútri akumulátora ku kondenzácii vodnej pary, čo následne môže veľmi rýchlo viesť k poškodeniu akumulátora.
- Keď sa na displeji zobrazí informácia o príliš nízkej úrovni nabitia akumulátora, akumulátor pripojte a nabite. Predchádzajte úplnému vybitiu akumulátora. Pred začatím jazdy akumulátor úplne nabite. Častým nabíjaním akumulátor nepoškodíte. Práve naopak, dlhodobé uchovávanie nenabitého akumulátora môže skrátiť jeho trvácnosť a znížiť kapacitu.
- Ak kolobežku nebudete v priebehu 30 dní používať, akumulátor nabite, v opačnom prípade hrozí, že sa poškodí, a na také poškodenie sa záruka nevzťahuje.
- Akumulátor má optimálnu účinnosť, keď sa zariadenie používa pri izbovej teplote. Keď sa akumulátor používa pri teplote 0 °C, jeho účinnosť výrazne klesne, a pri teplote pod -10 °C sa maximálny dojazd môže skrátiť dokonca až o polovicu alebo aj viac.

Funkce a specifikace

- Motor: 350 W
- Akumulátor: 36 V 10 Ah
- Vymeniteľný akumulátor
- Podpora Blaupunkt E-Mobility APP
- Maximálna rýchlosť: 20 km/h (3-stupňové nastavenie rýchlosti)
- Dojazd: do 40 km (podľa zaťaženia a typu povrchu)
- Maximálne zaťaženie: 120 kg
- Sklon výjazdu: 15 stupňov
- Funkcia tempomatu
- Zadná brzda: kotúčová, pomocná brzda (nožná)
- Predná brzda: elektrická brzda E-ABS
- 10" kolesá s dušou
- Predné a zadné LED svetlá
- LED displej zobrazujúci rýchlosť a úroveň nabitia akumulátora
- Výstražný zvonček
- Jednoduchý skladací mechanizmus
- Nabíjací prúd: 42 V 2 A
- Čas nabíjania: 6 hodín
- Rozmery: 1070x190x450/1210 mm (zložená/rozložená)
- Čistá hmotnosť: 14,5 kg

Informácie o napájacom zdroji		
Zverejnené informácie	Hodnoty a údaje	Jednotka
Názov výrobcu alebo tovarový znak Číslo zápisu v obchodnom registri Adresa	Company:JIANGXI FU DIAN YOU PIN TECHNOLOGY CO., LTD ADD:(B-06-02-3. #7)Innovation and entrepreneurship park, Economic Development zone, Guixi City Jiangxi Province	-
Identifikátor modelu	FY-4202000	-
Vstupné napätie	100-240VAC, 2.5A	V
Frekvencia vstupného striedavého prúdu	50/60Hz	Hz
Výstupné napätie	42VDC	V
Výstupný prúd	2A	A
Výstupný výkon	84W	W
Priemerný aktívny výkon	88.0%	%
Výkon pri nízkej záťaži (10 %)	84.87%	%
Spotreba bez záťaže	0.16	W

Biztonsági szabályok

- Legyen tisztában a helyi közlekedési szabályokkal és tartsa azokat be.
- Mindig hitelesített bukósisakot és könyök-, térd- és csuklóvédőt használjon.
- Az elektromos roller bekapcsolását követően ellenőrizze a töltöttségi szintet. Ha az akkumulátor töltöttsége alacsonyabb, mint 25%, ne induljon hosszabb útra.
- Ellenőrizze az elektromos roller külső megjelenését és műszaki állapotát. Fordítson különös figyelmet arra, hogy valamelyik alkatrész nincs-e meglazulva, valamint, hogy a termék nem ad-e ki aggasztó hangot.
- A felhasználó legyen egészséges, kipihent, józan és ne álljon nyugtató vagy pszichotróp gyógyszer hatása alatt.
- Tartsa szem előtt, hogy a roller használatakor magasabban van, ezért a fej védelme érdekében különösen óvatosan közlekedjen ajtók alatt, továbbá ügyeljen a jelölésekre, ágakra és egyéb magasan található akadályokra.
- Jelen terméket használhatják 14 évnél idősebb gyermekek, fizikai vagy értelmi fogyatékossgal élő személyek, valamint a termék használatában kis tapasztalattal rendelkező személyek is, amennyiben vagy megfelelő felügyelet, vagy a biztonságos használatot biztosítva van. Gyermekek ne játszanak a termékkel. Gyermekek felügyelet nélkül ne tisztítsák a terméket és ne végezzenek rajta karbantartási munkálatokat.
- A készülékhez kizárólag az eredeti vagy a gyártó által ajánlott kellékeket használja. A gyártó által nem ajánlott kellékek használata a készülék meghibásodásához vezethet és veszélyeztetheti a felhasználó biztonságát.
- A tápegységet kizárólag az adattáblán feltüntetett értékeknek megfelelő aljzatba csatlakoztassa.
- Amennyiben a tápvezeték hibás vagy a tápegység dugasa lazán illeszkedik a konnektorhoz, ne töltsé a terméket és ne csatlakoztassa áramforráshoz.
- Ha a tápegység használaton kívül van, húzza ki a konnektorból.
- Ne merítse a tápegységet vízbe vagy egyéb folyadékba.
- Ne csatlakoztassa és ne szüntesse meg a tápellátást nedves kézzel.

Szigorúan tilos

- Tilos a rollert olyan helyen használni, ahol azt helyi vagy országos előírások tiltják.
- Tilos 15 fokot meghaladó lejtőn legurulni, valamint pocsolyába és 5 centimétertől mélyebb vízbe hajtani.
- Ne használja a rollert lépcsőn.
- Tilos a rollert autóúton, valamint forgalomtól elzárt útszélen és úton használni.
- A rollert nem használhatja egyszerre több személy, továbbá tilos a rolleren gyermeket szállítani, még akkor is, ha megfelelő hordozóeszközben van elhelyezve.
- Tilos a rollert kéz nélkül használni.
- A rollert 14 éven aluli és 60 év feletti személyek önállóan nem vehetik igénybe. A roller használatakor álljanak családtag vagy felügyelő személy felügyelete alatt. Nem használhatják a rollert terhes nők, ittas, mentális zavarral küzdő, valamint korlátozott vezetési képességgel rendelkező, fogyatékkal élő személyek.
- Tilos a rollert tűz- vagy robbanásveszélyes helyen használni.
- A roller vezetésekor ne telefonáljon.
- Kerülje a roller használatát rossz időjárási viszonyok esetén, például zuhogó esőben, hóban, erős szélben, valamint jeges vagy sáros úton.

UTASÍTÁSOK A ROLLER HASZNÁLATA ELŐTT!

- A roller motorja az elülső kerékben található. Tartsa szem előtt, hogy a roller esőben vagy vizes felületen való használata a motor beázásához és károsodásához vezethet. Az ilyen jellegű meghibásodást a garancia nem fedezi.
- A roller maximális hatótávolságát számos tényező befolyásolja, többek között: a felhasználó súlya, a felület, amelyen a rollerrel halad, a földrajzi adottságok, a vezetési stílus és az üzemmód, az időjárási viszonyok, valamint a megfelelő nyomás a kerekekben.
- Ne feledje továbbá, hogy idővel csökken az akkumulátor hatékonysága. Ez természetes folyamatnak számít és nem jelent meghibásodást.



- Ez a robogó felfújható kerekekkel rendelkezik, hogy elnyelje a rezgéseket vezetés közben, de biztosítania kell a megfelelő légnyomást a kerekekben
- Rendszeresen ellenőrizze a nyomást a kerekekben az optimális használati kényelem és a lehető legnagyobb, teljesen feltöltött akkumulátorral megtehető hatótávolság elérése érdekében. A roller hagyományos szelepekkel rendelkezik, így az általánosan forgalomban lévő kompresszorokkal pumpálható. A készlet egy adaptert is tartalmaz, mely megkönnyíti az elülső kerék felfújását.
- Tilos a rollert alacsony nyomásig pumpált kerékekkel használni, mivel az balesethez vezethet és állandó károsodást okozhat a gumiban, amelyet a garancia nem fedez.
- A kerekek megfelelő nyomása – 2,5 bar (250Kpa, 36PSI).
- Rendszeresen ellenőrizze az összes csavaros csatlakozás szorosságát. Esetleges lazulás esetén haladéktalanul húzza meg a csavarokat. A csavaros csatlakozások meglazulása természetes jelenségnek számít és nem terjed ki rá a garancia.

Használati útmutató

Köszönjük, hogy megvásárolta a BLAUPUNKT ESC90X elektromos rollert. Olvassa el a jelen használati útmutatót és későbbi igénybevétel céljából őrizze azt meg. Az útmutatóban található információk segítséget nyújtanak az alábbiak megismerésében:

- Az elektromos roller alapvető használata és vezetése.
- Az elektromos roller biztonságos használata.
- Az elektromos roller felépítése és karbantartása.



A berendezés megfelel az Európai Unió irányelvek által támasztott követelményeknek:

- Alacsony feszültségű berendezésekről szóló irányelv - Low voltage directive (LVD)
- Elektromágneses összeférhetőség - Electromagnetic compatibility (EMC)

A berendezés adattáblája CE jelöléssel van ellátva



Amennyiben a berendezésen áthúzott szemeteskosár jelölés található, a termék a 2012/19/EK irányelv rendelkezése alá tartozik. Kérjük, ismerje meg a helyi, elektromos és elektronikus hulladékok gyűjtésére vonatkozó szabályokat. A helyi előírások szerint járjon el. A terméket háztartási hulladékokkal együtt ne dobja ki. Az elhasznált termék megfelelő megsemmisítésével a természetre és emberi egészségre gyakorolt esetleges káros hatásait akadályozza meg.

A legközelebbi gyűjtőpontra vonatkozó információkat közvetlenül a termék értékesítőjétől, vagy az alábbi cégtől szerezheti be:

Blaupunkt Competence Center, 2N-Everpol Sp. z o.o., ul. Puławska 403A, 02-801 Varsó, tel. +48 22 331 9959, email: emobility@blaupunkt.pl



A berendezés a 2006/66/EK irányelvben meghatározott elemmel van ellátva. Az elemet háztartási hulladékokkal együtt ne dobja ki. Kérjük, ismerkedjen meg a helyi elkülönített elemgyűjtési szabályokkal, mivel a megfelelő megsemmisítéssel megakadályozhatók a természetre és emberi egészségre gyakorolt esetleges káros hatások.

Környezetvédelmi információk

A csomagolás kizárólag a nélkülözhetetlen elemeket tartalmazza. Minden erőfeszítést elkövettünk annak érdekében, hogy a csomagolás három komponense könnyen elkülöníthető legyen: karton (doboz), polisztirol (belső védelem) és polietilén (zacskók, védőlap). A berendezés újrahasznosítható anyagokból készült, erre szakosodott cég által elvégzett szétszerelését követően elemei újra használhatók. Tartsa be a csomagolóanyagok, elhasznált elemek és felesleges berendezések megsemmisítésére vonatkozó helyi előírásokat.



A termék kiváló minőségű, újrahasznosítható anyagokból és alkatrészekből készült.

A csomagolás tartalma:

- ESC90X elektromos roller - 1 db.
- Akkumulátor töltő - 1 db.
- Használati útmutató - 1 db.
- Kormányrögzőtő csavarok és kulcs - 1 készlet
- Kerékpumpáló adapter - 1 db.

Elektromos roller főbb jellemzői:

A Blaupunkt ESC90X egy innovatív, összecusukható elektromos roller. A felhasználó a roller platformján áll és a kormányon található karral szabályozza a haladási sebességet.

- Az elülső és hátsó kerék szimmetrikus, az első kerekes meghajtás biztonságosabb irányítást tesz lehetővé. 10" felfújható kerék növeli az utazási kényelmet.
- A kormányon található fékkarral működtethető tárcsás fék, a hátsó lábfék és az elülső, E-ABS rendszerrel ellátott elektromos fék rövid fékezési távot biztosít és jobban óvja a roller felhasználóját.
- A termékben cserélhető, 10Ah kapacitású akkumulátor került felhasználásra, nagy teljesítmény memória effektus és szennyeződés nélkül.
- A termék súlya mindössze 14,5 kg. Az egykulcsos összecusukható szerkezet kényelmes hordozást és tárolást garantál.

Elektromos roller felépítése:

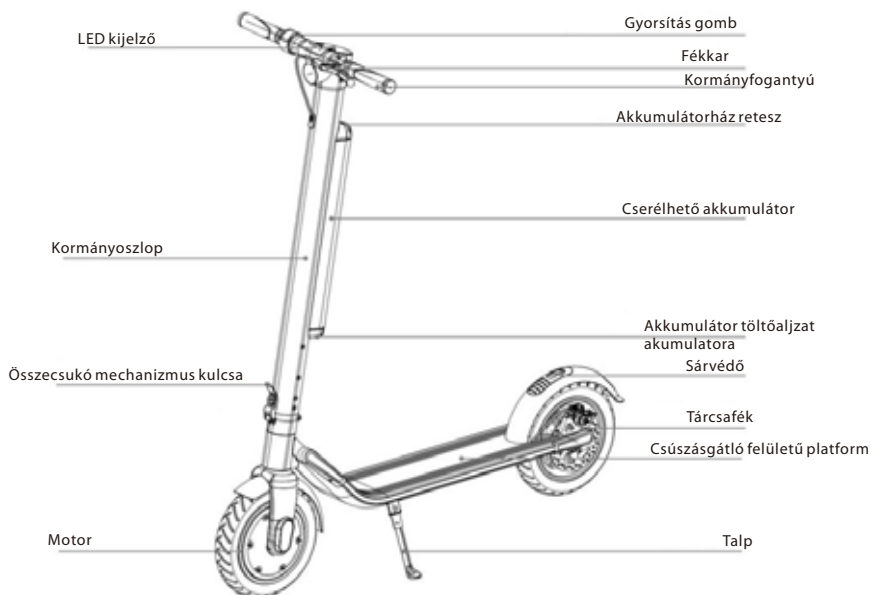

Kormánymű felépítése

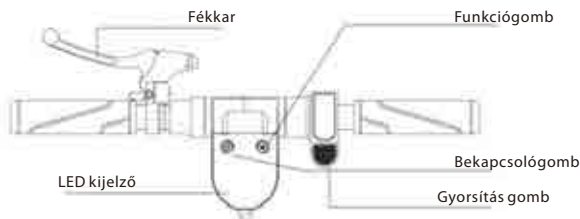

LED kijelző felépítése

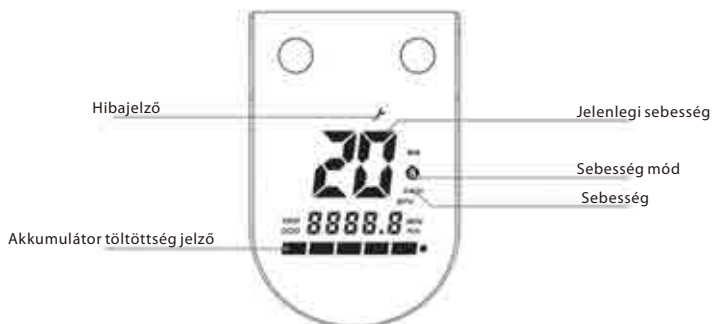

Gombok/funkciók leírása:

1. Bekapcsológomb: a tápellátás bekapcsolásához/kikapcsolásához nyomja meg hosszan a kapcsológombot;
2. Gyorsítás gomb: nyomja meg a jobboldali gyorsítás gombot az elinduláshoz és gyorsuláshoz;
3. Fék: A fékezéshez húzza meg a fékkart. Ha gyorsabban szeretne fékezni, nyomja le gyengéden a hátsó sárvédőt; (fékezéskor a hátsó LED lámpa villog)
4. Funkciógomb: a sebesség mód kiválasztásához röviden nyomja meg a funkciógombot:
 - a. Kezdő mód: a „S” ikon nem jelenik meg
 - b. Normál mód: a „S” ikon fehéren világít
 - c. Sport mód: a „S” ikon pirosan világít
5. LED világítás: Az első és hátsó LED lámpa bekapcsolásához nyomja meg kétszer a funkciógombot; a LED lámpák kikapcsolásához ismét nyomja meg kétszer a funkciógombot. Tempomat mód: a tempomat bekapcsolásához haladjon kb. 6 másodpercig ugyanazzal a sebességgel; a tempomat kikapcsolásához nyomja meg a gyorsítás gombot, vagy a fékkart

Kicsomagolás

A kartoncsoomagolás kinyitását követően vegye ki a rollert és ellenőrizze, hogy mindegyik alkatrész jelen van. Ha bármelyik alkatrész hiányzik, vegye fel a kapcsolatot az értékesítővel. Ellenőrizze a termék állapotát és külső megjelenését, hogy az összecsukó rendszer megfelelően stabil, valamint, hogy a platform nincs elrepedve. Ellenőrizze továbbá, hogy a kijelző képernyője nem sérült.

Összeszerelés

A kicsomagolást és az összes alkatrész állapotának ellenőrzését követően nekiláthat a roller összeszerelésének. Az alábbi ábrás útmutatóknak megfelelően járjon el:

1. Összeszerelés a dobozból való kivételt követően

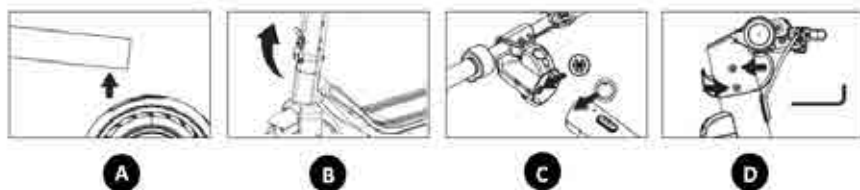

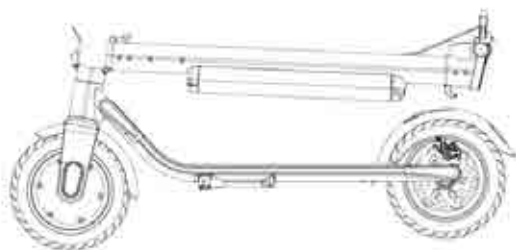

E

- A. Emelje a kormánytengelyt függőleges helyzetbe;
- B. Zárja le az összecusukható eszközt a kulcs felfelé tolásával, amennyire csak lehetséges, és biztosítsa a kulcsot a kioldás ellen.
- C. Csatlakoztassa a kormányból és a kormánytengelyből kiálló vezetékeket, majd rögzítse a kormányt a kormánytengely felső részébe való behelyezéssel.
- D. Húzza meg kulccsal a kormányt a kormánytengelyhez rögzítő csavarokat. Állítsa be és csavarja be a fékkart.
- E. A roller összecusukó mechanizmusában jelentkező lazulás kiküszöbölése érdekében állítsa be a mechanizmus elülső részében található csavart. A roller használata közben rendszeresen ellenőrizze a csavarok szorosságát.

2. Kormány levétele szállítás idejére

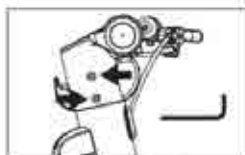

A

C



B

D

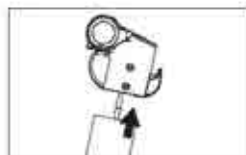
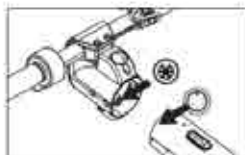

- A. Csavarja ki kulccsal a kormányt a kormánytengelyhez rögzítő csavarokat;
- B. Csavarja ki a fékzsinórt beállító anyacsavart, majd óvatosan húzza meg a fékkart és vegye ki a zsinórt a karból.
- C. Óvatosan emelje meg a kormányt és vegye le a kormánytengelyről. Ne feledje, hogy a kormánytengely belsejében található a vezérlőt és a kijelzőt összekötő vezeték, ezért ne emelje meg a kormányt túl nagy erővel.
- D. Óvatosan szedje szét a kormány és a kormánytengely között található csatlakozókat.

3. Összecsukás

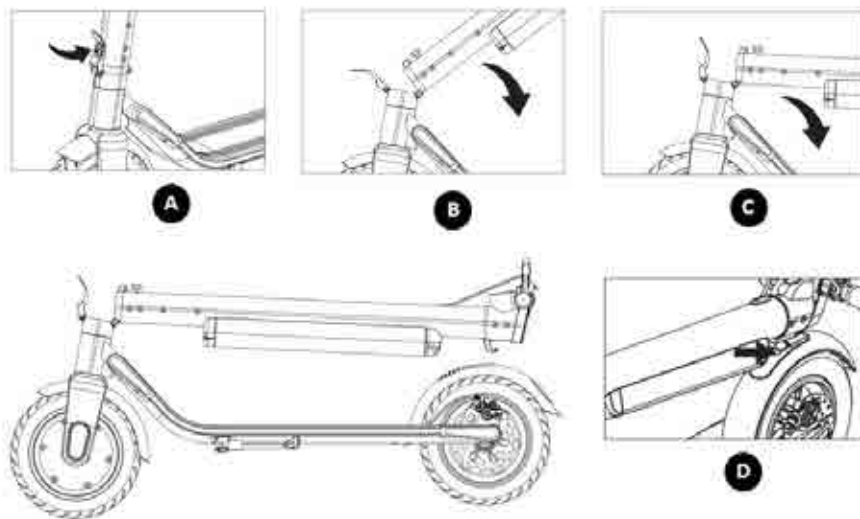

- A. Oldja ki az összecsukható mechanizmus kulcszárát
 B. Nyomja le ütközésig az összecsukó mechanizmus kulcsát;
 C. Gyengéden hajtja le a kormányoszlopot;
 D. Közelítse a kormányoszlopra rögzített kampót a hátsó sárvédőben található nyíláshoz, majd a rögzítéshez akassza bele;

4. Akkumulátor kivétele/beszérése

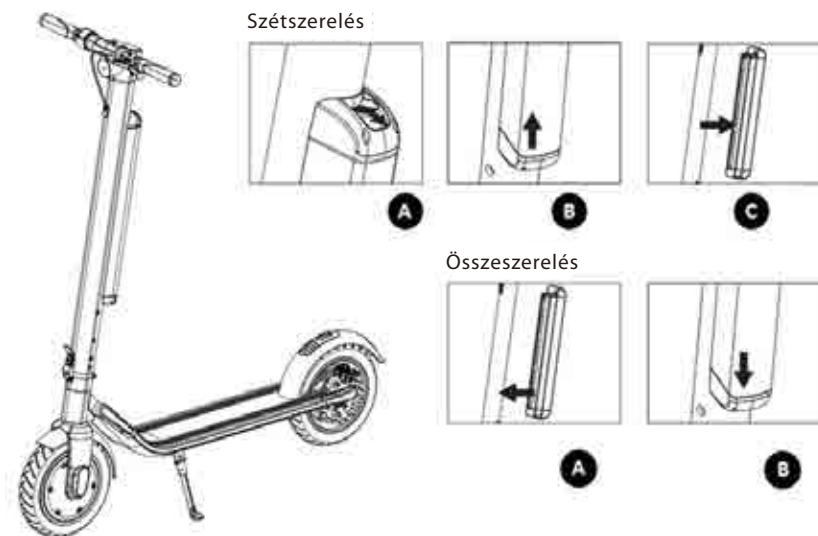

Akkumulátor kivétele:

- Nyomja meg az akkumulátorház blokkológombját;
- Óvatosan tolja el felfelé az akkumulátorházat;
- Az akkumulátor megemelését követően vegye azt ki a kormánytengelyből; az akkumulátorház vízszintes irányba való meghúzásával

Akkumulátor beszerelése

- Helyezze be az akkumulátorházat (úgy, hogy a csatlakozóaljzat lefelé nézzen) a kormánytengelyben található nyílásba.
- Nyomja le az akkumulátorházat, amíg be nem kattant az akkumulátorház retesze. Ellenőrizze, hogy az akkumulátor megfelelően van rögzítve és hogy a ház felső részében található retesz működésbe lépett.

FIGYELEM!



Az akkumulátor a kivételt követően a mellékelt töltővel tölthető fel. Tilos az akkumulátort áthelyezéskor, összecukáskor, tisztításkor vagy karbantartáskor tölteni.

Biztonságos használattal kapcsolatos útmutatások

Ennek a fejezetnek a tartalma nagyon fontos, figyelmesen olvassa azt el és tartsa be az összes biztonsági szabályt és folyamatot. Cégünk nem felel a jelen útmutatásoknak nem megfelelő használatból eredő balesetekért, melyeknek pénzügyi veszteség vagy egészségkárosodás a következménye.

Az elektromos roller egy szabadidős termék és egyben szállítóeszköz is. A megfelelő biztonsági szabályok betartása a roller használatakor lehetővé teszi a balesetek elkerülését. Szem előtt kell tartani, hogy a roller terepen és közúton való használata a forgalom egyéb résztvevői által okozott ütközéshez vezethet, még akkor is, ha minden biztonsági szabályt betart. Nagyon fontos a megfelelő távolság betartása a forgalom egyéb résztvevőitől és a járművektől.

Rollerrel való közlekedés

- A rollerrel való közlekedéskor a helyi közlekedési szabályokat kell betartani. Óvatosan és nyugodtan vezesse a rollert, az ütközések elkerülése érdekében fordítson figyelmet a forgalom résztvevőire és a különböző tárgyakra.
- Biztonságosan közlekedjen a rollerral, tartsa be a megfelelő sebességet és távolságot a forgalom egyéb résztvevőitől és a járművektől. Legyen mindig felkészülve a fékezésre. Kerülje a hirtelen gyorsulást és erős fékezést.
- Járdán közlekedve tartsa tiszteltben a gyalogosok jogait, engedje át őket az átkelőhelyeken, ne ijessze meg a gyalogosokat, különösen a gyermekeket.
- A roller sebességét zsúfolt helyeken igazítsa a forgalom többi résztvevőjéhez. Ha szeretne megkerülni egy gyalogosokból álló csoportot, győződjön meg, hogy elegendő hely áll rendelkezésre és hogy a manőver biztonságosan végrehajtható. A tömegben való gyors haladás nagyon veszélyes.
- Ne parkoljon a rollerral olyan helyen, amely megnehezítheti a gyalogosok mozgását.
- A roller használatakor legyen ellazult, gyengéden hajlítsa be térdét és emelje meg a fejét.



Hirtelen gyorsításkor vagy fékezéskor nagy haladási sebesség esetén a felhasználó könnyedén elveszítheti egyensúlyát és balesetet okozhat. Próbálja meg az ilyen eseteket elkerülni.

Nabjanie akumulátora



- Győződjön meg, hogy az elektromos aljzat száraz.
- Ha az akkumulátort rollerbe szerelve kívánja tölteni, nyissa ki a töltőaljzat fedelét, mely az akkumulátorház részében található. Ha az akkumulátort rollerből kivéve tölti, a töltőt ugyanahhoz az aljzathoz kell csatlakoztatni.
- Csatlakoztassa a tápegységet áramforráshoz, ellenőrizze, hogy a töltő zöld lámpája világít, majd csatlakoztassa a töltő másik végét a rolleren található töltőaljzathoz.
- Ha a töltőn a piros jelzőlámpa világít, az akkumulátor megfelelően töltődik. Ellenkező esetben ellenőrizze a vezetékek csatlakozását.
- Amikor a piros jelzőlámpa zöldre vált, az akkumulátor teljesen fel van töltve. Húzza ki a töltőt az áramból. A túltöltés csökkentheti az akkumulátor élettartamát.
- Az akkumulátor töltésével kapcsolatos ajánlásoknak megfelelően járjon el. Ellenkező esetben az akkumulátor sérül és csökken az élettartama.
- A roller akkumulátorának töltési ideje kb. 6 óra. A gyártó az akkumulátor elhasználódására való tekintettel nem garantálja az azonos töltési időt és működési paramétereket.
- Az akkumulátort tiszta és száraz körülmények között töltsen.
- Ne töltsen az akkumulátort, amikor a tápcsatlakozó nedves.

Első használat

Előkészítés

- Válasszon ki megfelelő helyet. Lehet ez kültér vagy beltér, de legalább 10 x 10 méteres terület (nagyjából 100 négyzetméter) álljon rendelkezésre. A kiválasztott terület legyen sima, nedvességtől és csúszós felülettől, akadálytól, járműtől, gyermekektől, háziállatoktól és egyéb figyelemelterelő dolgoktól mentes.
- Figyelmesen olvassa el a használati útmutatót, ha lehetséges vegye igénybe a biztonságos használat terén tapasztaltabb személy segítségét.
- Az esetleges sérülések elkerülése érdekében viseljen védősisakot és egyéb védőfelszerelést. Helyezze a rollert a kiválasztott terület közepére, majd jól ismerje meg a környezetet.

Büszemelés

- A roller bekapcsolásához nyomja meg és tartsa lenyomva 2 másodpercig a POWER gombot; Ezt követően válassza ki a három sebességmód egyikét.
- Helyezze egyik lábát a platformra, a másikkal pedig rugaszkodjon el a talajtól, ezzel mozgásba hozza a rollert;
- Helyezze másik lábát is a platformra és igyekezzen megtartani egyensúlyát;
- Jobb hüvelykujjával nyomja meg a gyorsítás gombot. Ne haladjon túl gyorsan;
- Fékezéshez húzza meg bal kezével a fékkart, a fékerő növeléséhez gyengéden lépjen rá a hátsó sárvédőre;
- Amikor a roller lassan halad, vagy teljesen megáll, leléphet a roller platformjáról;
- Ha szeretné felhívni a járókelők figyelmét, használja a fékkar mellett található csengőt.

A BLAUPUNKT E-Mobility mobilalkalmazás

Ez az elektromos robogó a dedikált BLAUPUNKT E-Mobility alkalmazással működik. Ez az alkalmazás lehetővé teszi a robogó számos paraméterének vezérlését, például a megtett távolságot, az akkumulátorfogyasztást és az aktuális sebességet. Arra is lehetőség van, hogy a térképen ellenőrizze aktuális pozícióját.

Az alkalmazás letölthető az operációs rendszernek megfelelő áruházból, azaz a Play Áruházból Androidra és az AppStore-ból iOS-re.

Miután letöltötte az alkalmazást és telepítette az okostelefonra, csatlakoztassa a robogóhoz az alábbi utasításokat követve.

1. Indítsa el a robogót, majd kapcsolja be a Bluetooth modult mobilalkalmazásán.
2. Nyissa meg a Blaupunkt E-Mobility alkalmazást, és nyomja meg a Bluetooth ikont az elérhető eszközök kereséséhez.
3. Amikor a „BP ESC90X” név megjelenik az elérhető eszközök listáján, nyomja meg a csatlakozáshoz.
4. Ha jelszóra van szükség, írjon be 000000 (6 nulla)
5. Miután a rollert megfelelően csatlakoztatta az alkalmazáshoz, módosíthatja a robogó beállításait.

Elektromos zár

Az elektromos zár a BLAUPUNKT E-Mobility mobilalkalmazásban elérhető funkciók egyike. Miután a zárat az alkalmazás szintjéről aktiválta, lehetetlen folytatni a robogót. A robogó beindítható, de a gyorsítás funkció nem működik. Csak miután kikapcsolta a zárat az alkalmazásban, folytathatja a robogót.

Amikor a robogó le van zárva, majd ki- és újra be van kapcsolva - a lakat ikon mindig megjelenik a kijelzőn, és csak akkor tűnik el, ha a zárat kikapcsolja a BLAUPUNKT E-Mobility alkalmazásban.

Az elektromos zár csak akkor érhető el, ha a robogóhoz egy BLAUPUNKT E-Mobility alkalmazással rendelkező mobil eszköz csatlakozik. Ellenkező esetben a zár nem fog működni.



Tisztítás és tárolás

- Minden használat után tisztítsa meg a rollert.
- Ha a gumival lefedett felületeken makacs szennyeződések találhatók, használjon fogkefét és fogkrémet, majd puha ronggyal tisztítsa meg az adott felületet. Ezzel a módszerrel apró karcok is eltüntethetők.

- A rollert zárt, hűvös és száraz helyen tárolja. Ne tegye ki a rollert hosszan tartó napsugárzásnak.



Tisztításkor az akkumulátor töltőaljzata legyen szorosan lezárva, ellenkező esetben áramütésre kerülhet sor, a rollerben pedig komoly károsodás keletkezhet. Tilos a rollert magas nyomású vízzel tisztítani vagy vízbe meríteni - ez visszafordíthatatlan károsodást okozhat.

Akkumulátor karbantartása

Az akkumulátor a termék legfontosabb, karbantartást igénylő alkatrésze. Az élettartam meghosszabbításához az alábbi utasításoknak megfelelően járjon el:

- Olvassa el az akkumulátor jelölésére vonatkozó megjegyzéseket és azoknak megfelelően járjon el.
- Az akkumulátor legjobb tárolási hőmérséklete a 10 °C. Ne tárolja az akkumulátort -10 °C kisebb és 35 °C magasabb hőmérsékleten.
- Ha a környezeti hőmérséklet fagypont alatt van, ne töltsen az akkumulátort. Helyezze át egy olyan helyre, ahol a hőmérséklet 10 fok felett van, várjon egy keveset, majd csak ezt követően kezdje meg az akkumulátor töltését.
- Az akkumulátort tiszta és száraz, beltéri helyiségben tárolja. A nagyon nedves környezet vízlecsapódást okozhat az akkumulátor belsejében, ami az akkumulátor károsodásához vezethet.
- Ha a kijelzőn alacsony akkumulátor töltöttségre utaló jel látható, csatlakoztassa a töltőt. Igyekezzen elkerülni az akkumulátor teljes lemerülését. A roller használata előtt teljesen töltsen fel az akkumulátort. A gyakori töltés nem károsítja az akkumulátort. Ellenkezőleg, az akkumulátor lemerült állapotban való hosszantartó tárolása lerövidítheti az élettartamát.
- Töltsen fel az akkumulátort ha a roller 30 napig használaton kívül marad, ellenkező esetben fennáll az akkumulátor károsodásának valószínűsége, melyet a garancia nem fed.
- A termék szobahőmérsékleten való használatakor az akkumulátor optimális hatékonysággal működik. Ha az akkumulátor 0 °C hőmérsékleten kerül igénybevétele a hatékonysága jelentősen csökken, -10 °C hőmérsékleten pedig a maximális hatótáv a felére, vagy még tovább csökkenhet.

Funkciók és műszaki adatok

- Motor: 350 W
- Akkumulátor: 36 V 10 Ah
- Cserélhető akkumulátor
- Maximális sebesség: 20 km/h (3 fokozatban állítható sebesség)
- Gyalogos mód
- Együttműködik a Blaupunkt E-Mobility APP-vel (Android, iOS)
- Mobil alkalmazásban elérhető elektromos bloká
- Hatótáv: legfeljebb 40 km (terheléstől és felülettel függően)
- Maximális terhelhetőség: 120 kg
- Emelkedő dolésszöge: 15 fok
- Tempomat funkció
- Hátsó fék: tárcsás, rásegítőfék (lábbal működtetett)
- Első fék: elektromos fék E-ABS
- 10" pumpálható kerék
- Elülso és hátsó LED lámpa
- Sebességet és akkumulátor töltöttséget megjelenítő LED kijelzo
- Figyelmeztető csengo
- Könnyen használható összecsukó mechanizmus
- Töltőáram: 42 V 2 A
- Töltési idő: 6 óra
- Méretek: 1070 x 190 x 450/1210 mm (összecsukva/kinyitva)
- Nettó tömeg: 14,5 kg

Tápegység műszaki adatai:

Bemeneti feszültség: 110-240 V~50/60 Hz

Max. bemeneti áramerősség: 2.5 A

Kimeneti feszültség: 42V

Max. kimeneti áramerősség: 2 A

Tápegységgel kapcsolatos információk		
Publikált információk	Értékek és adatok	Mértékegység
Gyártó neve vagy védjegye Kereskedelmi nyilvántartási szám Cím	Company:JIANGXI FU DIAN YOU PIN TECHNOLOGY CO., LTD ADD:(B-06-02-3 #7)Innovation and entrepreneurship park, Economic Development zone, Guixi City Jiangxi Province	-
Modell azonosítója	FY-4202000	-
Bemeneti feszültség	100-240VAC, 2.5A	V
Váltakozó áram bemeneti frekvenciája	50/60Hz	Hz
Kimeneti feszültség	42VDC	V
Kimeneti áramerősség	2A	A
Kimeneti teljesítmény	84W	W
Átlagos aktív teljesítmény	88.0%	%
Teljesítmény alacsony terhelés mellett (10 %)	84.87%	%
Áramfelvétel terhelés nélkül	0.16	W

Varnostna opozorila

- Preučite in upoštevajte lokalne prometne predpise.
- Vedno nosite homologirano čelado ter zaščito (ščitnike) za komolce, kolena in zapestja.
- Preverite stanje baterije, ko je električni skiro vključen. Če je nivo napoljnenosti baterije pod 25%, se z električnim skirojem ne vozite dolgo časa.
- Preverite vizuelno stanje vašega električnega skiroja. Prepričajte se, da ni kakšen del skiroja slabo pritrjen in da ne proizvaja čudnih zvokov.
- Uporabnik mora biti zdrav, spočit, trezen in ne sme biti pod vplivom pomirjeval ali psihotropnih snovi, če se želi voziti z električnim skirojem.
- Ne pozabite, da ste na električnem skiroju višji, zato bodite previdni, ko se zapeljete skozi vrata, pozorni bodite tudi na prometne znake, veje dreves in ostale ovire na višini, ter s tem zasčitite svojo glavo pred poškodbami.
- Električni skiro lahko uporabljajo otroci stari 14 let (ali več), vendar morajo imeti spremstvo oziroma nadzor. Osebe z omejenimi fizičnimi ali duševnimi zmožnostmi, pa tudi osebe brez predhodnih izkušenj z uporabo te naprave, morajo biti nadzorovane ter seznanjene s tveganji. Navodila za uporabo naj služijo kot referenca za varno uporabo te naprave. Otroci se z napravo ne smejo igrati. Otroci brez zagotovljenega nadzora ne smejo opravljati čiščenja in vzdrževanja naprave.
- Uporabljajte samo originalne dodatke in dodatke, ki jih priporoča proizvajalec. Uporaba pripomočkov, ki jih proizvajalec ne priporoča, lahko povzroči poškodbe naprave ali celo povzroči, da naprava ni več varna za uporabo.
- Napajalnik je potrebno priključiti na vtičnico, ki ustreza vrednostim, ki so predpisane na nalepki.
- Če je kabel, napajalni vtič ali adapter poškodovan ali če vtič ni skladen z zidno vtičnico, ne napajajte naprave in je ne priključujte na električno omrežje.
- Izključite AC napajalnik iz električne vtičnice, ko ni v uporabi.
- Ne priključujte ali izključujte napajalnika iz vira napajanja z mokrimi rokami.

Popolnoma prepovedano

- Ne vozite električnega skiroja v območjih, kjer je vožnja zakonsko prepovedana ali kjer velja kakšna druga uredba ali prepoved vožnje.

- Prepovedana je vožnja po pobočjih, katerih kot naklona presega 15 stopinj. Ne zapeljite v luže ali vodne rezervoarje, katerih globina je večja od 5 cm.
- Ne vozite se z električnim skirojem po stopnicah.
- Ni dovoljeno voziti po cestah, namenjenih za avtomobile in cestah, na katerih je vožnja prepovedana.
- Na električnem skiroju je prepovedano voziti večje število ljudi in otrok, tudi v ustreznih nosilih.
- Prepovedana je vožnja električnega skiroja brez da bi držali krmilo.
- Otrokom mlajšim od 14 let, ali osebam starejšim od 60 let je prepovedano, da se sami vozijo na električnem skiroju. Biti morajo v spremstvu drugih družinskih članov ali skrbnikov. Vožnja z električnim skirojem je za nosečnice, vinjene osebe, osebe z duševnimi motnjami in invalide z omejenimi sposobnostmi krmarjenja, prepovedana.
- Ne vozite električnega skiroja na nevarnem ali eksplozivnem območju.
- Ne telefonirajte med vožnjo z električnim skirojem.
- Izognite se vožnji v slabem vremenu, npr. močnem dežju, snegu, močnem vetru in po poledenelih, spolzkih ali blatnih cestah.

OPOZORILA PRED ZAČETKOM VOŽNJE!

- To otroško kolo ima v sprednjem kolesu nameščen električni motor. Vedite, da lahko uporaba kolesa v dežju ali na mokrih površinah povzroči zmočenje in posledično poškodovanje motorja. Taka napaka ni zajeta z garancijo.
- Maksimalni zaseg tega otroškega kolesa je odvisen od številnih različnih dejavnikov, kot so: teža uporabnika, vrsta površine ter oblika terena, na katerem se uporablja kolo, stil in način vožnje, atmosferski pogoji ter nivo zračnega tlaka v kolesih.
- Upoštevajte tudi to, da se sorazmerno s časom trajanja uporabe učinkovitost akumulatorja zmanjšuje. To je naraven proces in se ga ne sme obravnavati kot napako.



- Ta skuter ima napihljiva kolesa, ki absorbirajo tresljaje med vožnjo, vendar morate zagotoviti pravilen zračni tlak v kolesih
- Treba je redno preverjati tlak v pnevmatikah, tako v cilju zagotavljanja optimalnega udobja pri vožnji, kot tudi kar najboljšega izkoristka napolnjenega akumulatorja. Otroško kolo je opremljeno s standardnima ventiloma, ki omogočata polnjenje pnevmatik z uporabo splošno dostopnih kompresorjev. V kompletu je tudi adapter za lažje polnjenje sprednjega kolesa.
- Prepovedana je vožnja s kolesom z nizkim tlakom v pnevmatikah, saj lahko to povzroči nesrečo in trajno poškodovanje pnevmatike, česar tudi ne krije garancija.
- Pravilni nivo tlaka v pnevmatikah – 2,5 bar. (250Kpa, 36PSI).
- Redno je treba preverjati, ali so do konca priviti vsi vijačni spoji. V primeru odkritja ohlapnosti, jih je treba takoj odpraviti s privitjem ustreznih vijakov. Pojavljanje ohlapnosti v vijačnih spojih je normalen pojav in ni predmet garancije.

Navodila za uporabo

Zahvaljujemo se vam za nakup BLAUPUNKT ESC90X električnega skiroja. Prosimo preberite in shranite ta navodila za uporabo, da jih boste lahko prebrali tudi v prihodnje po potrebi. Informacije, ki jih boste pridobili v teh navodilih za uporabo, vam bodo v pomoč pri naslednjih področjih:

- Osnove delovanja in učenje vožnje z električnim skirojem.
- Varna vožnja z električnim skirojem.
- Sestava in vzdrževanje električnega skiroja.



Blaupunkt Competence Center 2N-Everpol Sp.z.o.o., izjavlja, da je ta naprava v skladu z naslednjimi direktivami

Evropske unije:

- Direktiva o nizki napetosti (LVD)
- Pravilnik o elektromagnetni združljivosti (EMC)



Simbol prečrtanega smetnjaka na izdelku, opozarja, da je izdelek zajet v Evropski Direktivi 2012/19/EU. Prosimo pozanimajte se o lokalnem načinu ločenega načina zbiranja odpadne električne in elektronske opreme. Upošteвайте navodila lokalnega podjetja, ki je pooblaščen za ravnanje z odpadki in ne odlagajte starih naprav z običajnimi gospodinjstvi odpadki. Pravilno odlaganje starega izdelka pomaga preprečevati morebitne negativne posledice za okolje in zdravje ljudi.

Slovenski prevod izjave o skladnosti najdete na: <http://lutmanco.com/izjave-o-skladnosti>.

Odgovorna oseba: 2N-Everpol Sp.z.o.o, Pulawska 403A, 02-801 Warsaw, Poland,

Telefon: +48 22 331 99 59, E-mail: info@everpol.pl



Izdelek vsebuje baterije, ki jih zajema Evropska Direktiva 2006/66/EC in prepoveduje njihovo odlaganje z običajnimi gospodinjstvi odpadki. Pozanimajte se o lokalnem načinu ločenega zbiranja baterij, saj s tem preprečujete negativne posledice nepravilnega odlaganja na okolje in človeško zdravje.

Okoljska informacija

Vsa nepotrebna embalaža je izključena. Proizvajalec je poskrbel, da embalažo lahko preprosto ločimo na tri materiale: lepenka (škatla), polistiren (zaščita) in polietilen (vrečke, zaščitna pena). Naprava je sestavljena iz materiala, ki je lahko recikliran ali ponovno uporabljen, če ga razstavi specializirano podjetje. Upošteвайте lokalne predpise o odlaganju embalaže, izpraznjenih baterij in odpadne elektronske opreme.



Izdelek je izdelan iz visoko kakovostnih materialov in komponent, ki so primerni za reciklažo in ponovno uporabo.

Vsebina paketa:

- Električni skiro ESC90X - 1 kos
- Napajalnik za polnjenje akumulatorja - 1 kos
- Navodilo za uporabo - 1 kos
- Vijaki in ključ za pritrditev krmila - 1 komplet
- Adapter za polnjenje koles - 1 kos

Glavne značilnosti električnega skiroja:

Blaupunkt ESC90X je inovativen zložljiv električni skiro. Uporabnik lahko stoji na skiroju in nastavi hitrost z ustreznim ročajem na krmilu.

- Sprednja in zadnja kolesa so simetrična, pogon na prednjih kolesih pa zagotavlja večjo varnost. 10" pnevmatike, polnjene z zrakom, povečajo udobje pri vožnji.
- Diskovna zavora, ki jo aktiviramo z ročico na krmilu, ter zadnja nožna zavora in sprednja električna zavora s sistemom E-ABS zagotavljajo najkrajšo zavorno razdaljo in lahko bolje ščitijo voznika.
- Naprava uporablja zamenljivi litijevo-ionski akumulator kapacitete 10Ah, ki daje visoko moč, brez učinkov pomnjenja polnjenja, brez onesnaževanja.
- Skupna teža naprave je samo 14,5 kg. Zložljivi dizajn z enim ključem zagotavlja enostavno rokovanje in shranjevanje.

Konstrukcija električnej kolobežky:

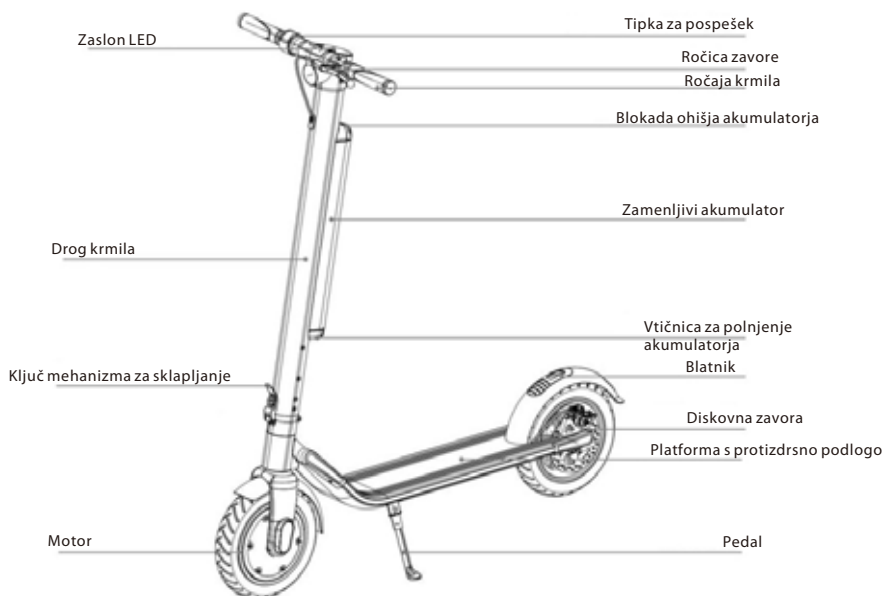

Sestava krmilnega sistema

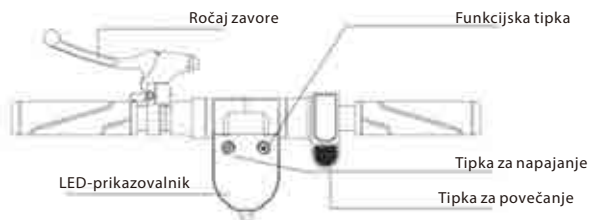

Sestava LED-prikazovalnika

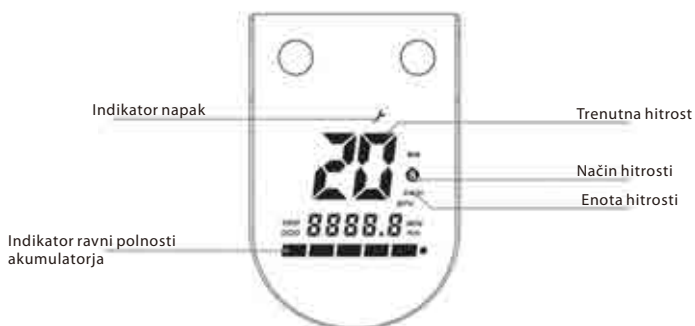

Opis tipk/funkcij:

1. Tipka za napajanje: dolgo pritisnite tipko za napajanje, da bi vklopili/izklopili napajanje.
2. Tipka za povečanje hitrosti: pritisnite desno tipko za povečanje hitrosti, da bi začeli vožnjo in povečali hitrost.
3. Zavora: pritisnite ročaj zavore, da bi ustavili skiro. Rahlo pritisnite zadnji blatnik, da bi pospešili zaviranje (ob zaviranju zadnja LED-luč utripa).
4. Funkcijska tipka: kratko pritisnite funkcijsko tipko, da bi izbrali način hitrosti:
 - a. Način za začetnike: ni ikone »S«.
 - b. Normalen način: ikona »S« sveti belo.
 - c. Športni način: ikona »S« sveti rdeče.
5. LED-razsvetljava: dvakrat pritisnite funkcijsko tipko, da bi vklopili sprednje in zadnje LED-lučič; ponovno dvakrat pritisnite funkcijsko tipko, da bi izklopili luči.
6. Način tempomata: ohranajte trenutno hitrost 6 sekund, da bi vklopili način tempomata; pritisnite tipko za povečanje hitrosti oz. pritisnite ročico zavore, da bi izklopili to funkcijo.

Razpakiranje

Po odprtju kartonske škatle najprej odstranite elektronski skiro in se prepričajte, da so vsi deli prisotni. Če karkoli manjka, se obrnite na prodajalca. Preverite stanje naprave, da se prepričate ali je zložitljiv sistem dovolj stabilen in da na platformi ni nobenih razpok/poškodb. Poleg tega preverite, da je tudi zaslon brez poškodb.

Sestavljanje

Potem, ko ste električni skiro odpakirali in pregledali stanje vseh njegovih komponent, lahko začnete s sestavljanjem. Sledite spodnjim slikovnim prikazom:

1. Montaža po razložitvi proizvoda iz embalažne škatle

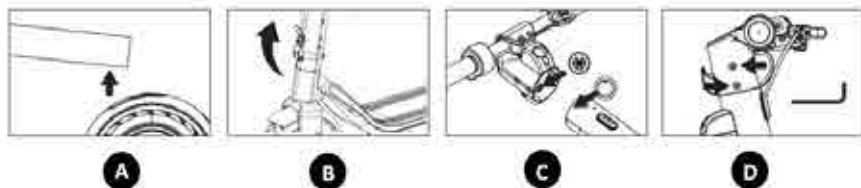

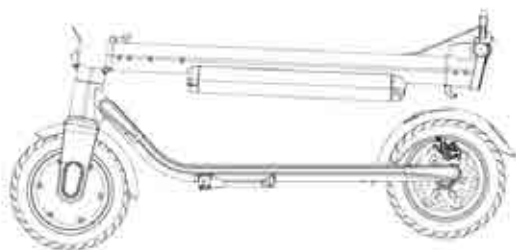

E

- A. Dvignite drog krmila v navpični položaj;
- B. Zaklenite zložljivo napravo tako, da premaknete ključ navzgor, kolikor je mogoče, in ključ zavarujte pred odklepanjem.
- C. Povežite vtiče vodov, ki vodijo iz krmila in droga ternato pritrдите krmilo tako, da ga ustrezno vstavite v vrhnji del droga.
- D. S ključem privijte vse vijake za pritržitev krmila na drog. Nastavite in ustrezno privijte ročico zavore.
- E. Za odpravitve ohlapanosti v mehanizmu sklopitve skiroja s ključem ustrezno zategnite vijake, nahajajoče se v sprednjem delu mehanizma. Tekom uporabe skiroja redno preverjajte stanje zategnenosti vijakov.

2. Demontaža krmila za čas transporta

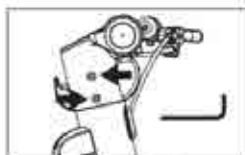

A



B

C

D

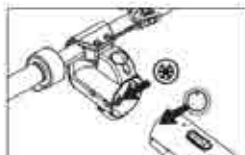

- A. S ključem odvijte vijake, pritrjujoče krmilo;
- B. Odvijte matico za reguliranje zavorne vrvice, nato z občutkom pritisnite na ročico zavore in izvlecite iz nje vrstico.
- C. Rahlo pridvignite krmilo, da ga snamete z droga. Ne pozabite, da se znotraj nahaja vod, ki povezuje gonilnik z zaslonom, zato ne pridvigujte krmila z veliko močjo.
- D. Z občutkom razklopite vtiče voda, ki se nahaja med krmilom in drogom.

3. Zlaganje

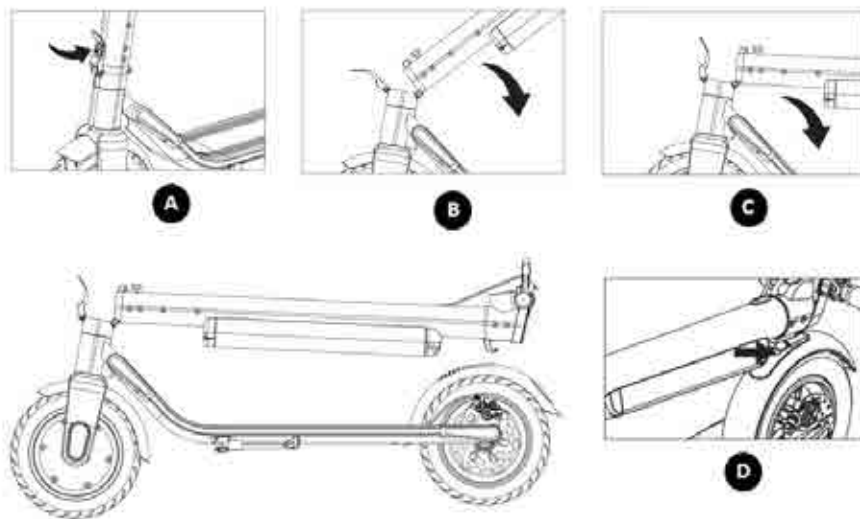

- A. Odklenite ključavnico zložljivega mehanizma.
 B. Do konca pritisnite ključ za mehanizem zlaganja.
 C. Nežno povlecite krmilo navzdol in ga zložite.
 D. Približajte kljuko na krmilu k luknji v zadnjem blatniku in pritisnite, da kljuka skoči na svoje mesto.

4. Demontaža / montaža akumulatorja

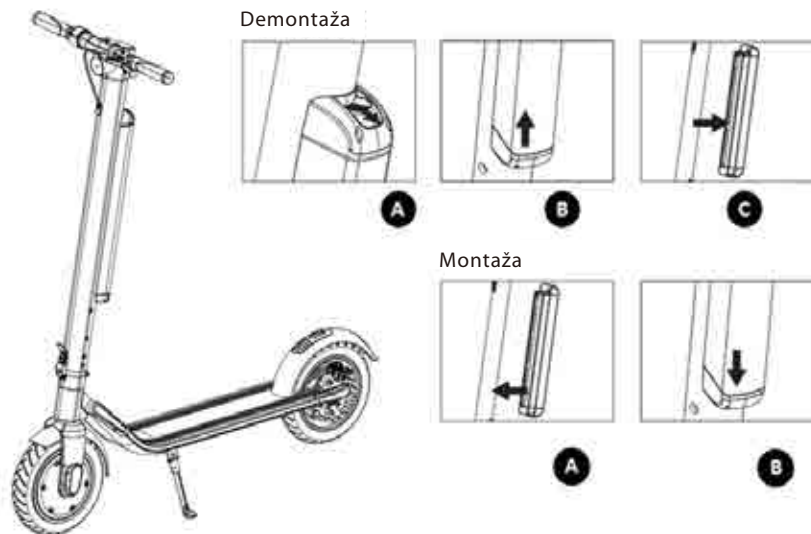

Demontaža akumulatorja:

- Pritisnite na gumb blokade ohišja akumulatorja;
- Z občutkom potisnite ohišje akumulatorja navzgor;
- Ko potisnete akumulator navzgor, ga snemite z droga krmila volana tako, da vodoravno povlečete za ohišje akumulatorja

Montaža akumulatorja

- Vstavite ohišje akumulatorja (s priključno vtičnico obrnjeno navzdol) v odprtino v drogu krmila.
- Potisnite ohišje akumulatorja navzdol tako, da se blokada ohišja akumulatorja zaskoči. Preverite, ali je akumulator pravilno nameščen in ali je blokada v zgornjem delu ohišja zablokirana.

POZORI!



Po odstranitvi akumulatorja obstaja možnost napolnitve le-tega s priloženim napajalnikom.
Ne polnite baterije med uporabo, čiščenjem ali vzdrževanjem električnega skiroja.

Navodila za varno vožnjo

Vsebina tega poglavja je zelo pomembna, natančno preberite in upoštevajte vsa varnostna pravila in postopke. Naše podjetje ni odgovorno za nesreče, ki povzročijo premoženjsko ali zdravstveno škodo zaradi kršitve (neupoštevanje) teh varnostnih navodil. Električni skiro ni samo zabavno orodje, temveč tudi prevozno sredstvo. Po pravilnih varnostnih ukrepih lahko med vožnjo zaščitite sebe in druge pred nesrečo. Upoštevajte, da lahko uporaba vašega električnega skiroja na javnih cestah povzroči trčenje drugih udeležencev v prometu, tudi če upoštevate vse varnostne ukrepe. Zelo pomembno je, da upoštevate varnostno razdaljo do drugih udeležencev na javnih cestah in ostalih vozil v prometu.

Vožnja z električnim skirojem

- Pri vožnji z električnim skirojem upoštevajte lokalne predpise za vožnjo po cesti. Da bi se izognili trčenju, vozite vaš skiro previdno in umirjeno in upoštevajte tudi druge udeležence v prometu, tako ljudi, kot ostala vozila in stvari.
- S svojim skirojem se vozite varno, s primerno hitrostjo in držite varnostno razdaljo do pešcev in ostalih vozil. Bodite pripravljeni, da kadar koli zabremzate in se ustavite. Izogibajte se nenadnemu pospeševanju in zaviranju.
- Ko hodite po pločniku, spoštujte pravice pešcev, na zožitvah jim prepustite prednost in ne prestrašite mimoidočih, še posebej otrok.
- Prilagodite hitrost električnega skiroja drugim udeležencem v prometu v preobremenjenih območjih.
- Če želite prehiteti skupino pešcev, poskrbite, da imate dovolj prostora, da to storite varno. Premikanje v množici z veliko hitrostjo je zelo nevarno.
- Ne parkirajte vašega električnega skiroja, tako da bi ovirali pot mimoidočim.
- Ko vozite električni skiro, bodite sproščeni, kolena imejte rahlo pokrčena in dvignjeno glavo.



V primeru naglega pospeševanja ali nenadnega zaviranja med vožnjo pri veliki hitrosti, uporabnik lahko izgubi ravnotežje in pride do padca oziroma nesreče. Poskušajte se taki situaciji izogniti.

Polnjenje baterije

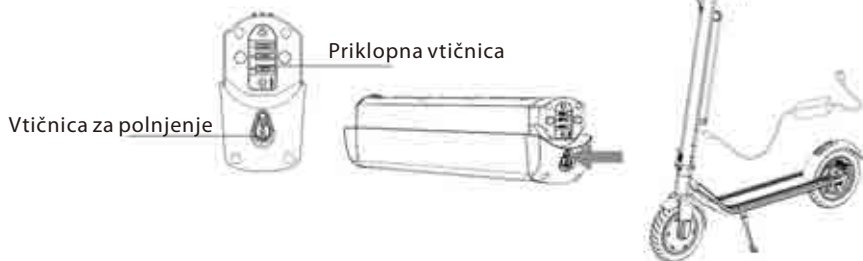

- Prepričajte se, da je električna vtičnica suha.
- Kadar se polnjenje akumulatorja skiroja izvaja tako, da je pri tem akumulator montiran na skiroju, je treba odpreti prekrivni zatič vtičnice za polnjenje akumulatorja, ki se nahaja na spodnjem delu ohišja akumulatorja. Ko je akumulator odmontiran od skiroja, se ga polne s prikljopom napajalnika nanj prek iste vtičnice.
- Vtaknite napajalni kabel v vtičnico (110 V ~ 240 V, 50 Hz ~ 60 Hz), prepričajte se, da je prižgana zelena polnilna lučka in vstavite drugi priključek v polnilno vtičnico električnega skiroja.
- V kolikor se na napajalniku prižge rdeča LED lučka, potem se baterija pravilno polni, v nasprotnem primeru preverite povezavo z napajalnim kablom.
- Ko se prižge zelena LED lučka, je baterija polna. Izvlecite napajalni kabel napajalnika iz vtičnice. Dolgo trajajoča polnjenja lahko bateriji skrajšajo življensko dobo.
- Upoštevajte navodila za polnjenje baterije, ker boste v nasprotnem primeru poškodovali baterijo in ji skrajšali življensko dobo.
- Čas, ki je potreben za napolniti baterijo električnega skiroja je približno 6 ur. Zaradi obrabe proizvajalec ne more jamčiti, da bo delovanje in čas polnjenja baterije vedno enak.
- Zagotovite čiste in suhe pogoje med polnjenjem baterije.
- Ne polnite baterije v primeru, da je električna vtičnica mokra.

Prva vožnja

Priprave

- Izberite si željeno lokacijo. To je lahko prostor v naravi ali v zaprtem prostoru, pomembno je, da je površina vsaj 10 x 10 metrov (cca 100 kvadratnih metrov). Prostor, kjer se boste vozili naj bo raven, naj ne bo moker ali spolzek, brez ovir in brez vozil, otrok, hišnih ljubljencev ali kakršnih koli drugih motečih stvari, ki bi lahko odvrnile vašo pozornost.
- Natančno preberite ta priročnik z navodili, če pa imate možnost, se posvetujte z osebo, ki ima več izkušenj z varno vožnjo električnega skiroja.
- Nosite čelado in ščitnike, da bi se izognili morebitnim poškodbam. Premaknite skuter v središče območja, kjer se boste vozili in se seznanite s tem območjem.

Zagon

- Pritisnite in 2 sekundi pridržite tipko POWER, da bi vklopili SKIRO, nato izberite enega izmed treh načinov hitrosti.
- Z eno nogo stopite na desko, z drugo pa spravite skiro v pogon.
- Stopite na desko z drugo nogo in poskusite ohraniti ravnotežje.
- S palcem desne toke pritisnite tipko za povečanje hitrosti, vendar ne vozite prehitro.
- Za zaviranje z levo roko pritisnite ročico zavore, rahlo pritisnite zadnji blatnik, da bi pospešili zaviranje.
- Ko je hitrost skiroja nezatna oz. ko se je že ustavil, lahko stopite z deske.
- Za opozarjanje drugih udeležencev v prometu uporabite hupo na ročici zavore.

Mobilna aplikacija BLAUPUNKT E-Mobility

Ta električni skuter deluje z namensko aplikacijo BLAUPUNKT E-Mobility. Ta aplikacija vam omogoča nadzor številnih parametrov skuterja, kot so prevožena razdalja, poraba baterije in trenutna hitrost. Prav tako je mogoče preveriti vaš trenutni položaj na zemljevidu. Aplikacijo lahko prenesete iz ustrezne trgovine za operacijski sistem, to je Play Store za Android in AppStore za iOS.

Ko prenesete aplikacijo in jo namestite na pametni telefon, jo povežite s svojim skuterjem po teh navodilih.

1. Zaženite skuter in nato vklopite Bluetooth modul v svoji mobilni napravi.
2. Odprite aplikacijo Blaupunkt E-Mobility in pritisnite ikono Bluetooth za iskanje razpoložljivih naprav.
3. Ko se na seznamu razpoložljivih naprav pojavi ime »BP ESC90X«, ga pritisnite za povezavo.
4. Če je potrebno geslo, vnesite 000000 (6 ničel)
5. Ko je skuter pravilno povezan z aplikacijo, lahko spremenite nastavitve skuterja.

Električna ključavnica

Električna ključavnica je ena od funkcij, ki so na voljo v mobilni aplikaciji BLAUPUNKT E-Mobility. Ko je zaklepanje aktivirano na ravni aplikacije, je nemogoče nadaljevati vožnjo s skuterjem. Skuter je mogoče zagnati, vendar funkcija pospeševanja ne deluje. Šele ko je ključavnica v aplikaciji deaktivirana, lahko nadaljujete z vožnjo skuterja.

Ko je skuter zaklenjen in se izklopi in ponovno vklopi - ikona ključavnice se bo vedno pojavila na zaslonu in bo izginila šele, ko je ključavnica izklopljena v aplikaciji BLAUPUNKT E-Mobility.



Električna ključavnica je na voljo samo, če je na skuter priključena mobilna naprava z aplikacijo BLAUPUNKT E-Mobility. V nasprotnem primeru ključavnica ne bo delovala.

Čiščenje in skladiščenje

- Redno čistite električni skiro po vsaki uporabi.
- V kolikor se gumijaste površine težko očistijo, uporabite zobno ščetko in zobno pasto in jih očistite z mehko krpo. Ta metoda bo pomagala tudi pri odstranjevanju manjših odrgnin.
- Hranite električni skiro v pokritem, suhem in hladnem prostoru. Električnega skiroja ne izpostavljajte sončni svetlobi v daljšem časovnem obdobju.



Pri čiščenju mora biti posoda za polnjenje akumulatorja tesno zaprta, sicer lahko pride do električnega udara, pri tem pa se električni skiro lahko resno poškoduje. Za čiščenje električnega skiroja ne uporabljajte visokotlačnega čistilca in skiroja ne potaplajte v vodo - to lahko povzroči nepopravljivo škodo na električnem skiroju.

Vzdrževanje baterije

Baterija je najpomembnejši del električnega skiroja, ki ga je potrebno vzdrževati. Da bi podaljšali njeno življensko dobo, sledite spodnjim navodilom :

- Preberite in sledite označbam, ki so na bateriji.
- Idelana temperatura za hranjenje baterije je 10 stopinj Celzija. Ne hranite baterije na temperaturi nižji od -10 stopinj ali višji od 35 stopinj Celzija.
- Če je temperatura okolja pod 0 stopinj Celzija, ne smete polniti baterije, drugače jo postavite na mesto, na katerem je temperatura nad 10 stopinj, počakajte nekaj časa in le takrat začnite polnjenje.
- Baterijo hranite v hladnem in suhem prostoru. Zelo vlažen prostor lahko povzroči kondenzacijo v bateriji, kar jo lahko hitro poškoduje.
- Ko na zaslonu opazite, da je prikazano opozorilo za nizek nivo baterije, priključite baterijo na polnilnik. Izognite se popolnemu izpraznjenju baterije. Pred pričetkom vožnje, baterijo napolnite do polne vrednosti. Pogosto polnjenje bateriji ne bo škodovalo, ravno nasprotno pa bo dolgotrajno shranjevanje prazne baterije, bateriji škodilo in ji skrajšalo življensko dobo.
- Če skiroja niste uporabljali več kot 30 dni, je treba pred uporabo akumulator prej napolniti, sicer lahko pride do njegove okvare, ki je garancija ne pokriva.
- Pri uporabi naprave pri sobni temperaturi bo delovanje akumulatorja optimalno. V primeru uporabe akumulatorja pri temperaturi 0 °C, se bo njegova učinkovitost znatno zmanjšala, pri temperaturi pod -10 °C pa se lahko največja razdalja, ki jo je možno opraviti z enim polnjenjem, skrajša tudi za polovico in več.

Funkcije in specifikacija

- Motor: 350 W
- Baterija: 36 V 10 Ah
- Zamenljiva baterija
- Maksimalna hitrost: 20 km/h (tristopenjska nastavev hitrosti)
- Način za pešce
- Deluje z aplikacijo Blaupunkt E-Mobility (Android, iOS)
- Električna blokada je na voljo v mobilni aplikaciji
- Domet: do 40 km (odvisno od obremenitve in vrste podlage)
- Maksimalna obremenitev: 120 kg
- Naklon vožnje: 15 stopinj
- Funkcija tempomata
- Zadnja zavora: kolutna, pomožna zavora (nožna)
- Sprednja zavora: električna zavora E-ABS
- 10" kolesa s polnjenimi pnevmatikami
- Sprednja in zadnja LED-luc
- Prikazovalnik LED za prikaz hitrosti in napolnjenosti baterije
- Hupa
- Preprost mehanizem zlaganja
- Napajalni tok: 42 V 2 A
- Čas polnjenja: 6 ur
- Dimenzije: 1070 x 190 x 450/1210 mm (sestavljeno/razstavljeno)
- Neto teža: 14,5 kg

TEHNIČNI PODATKI POLNILCA:

Vhodna napetost: 110-240V~50/60Hz

Maksimalni vhodni tok: 2,5 A

Izhodna napetost: 42 V

Maksimalni izhodni tok: 2 A

Informacije o napajalniku		
Objavljene informacije	Vrednosti in podatki	Enota
Ime proizvajalca ali blagovni znak Številka vpisa v trgovskem registru Naslov	Company:JIANGXI FU DIAN YOU PIN TECHNOLOGY CO., LTD ADD:(B-06-02-3. #7)Innovation and entrepreneurship park, Economic Development zone, Guixi City Jiangxi Province	-
Identifikator modela	FY-4202000	-
Vhodna napetost	100-240VAC, 2.5A	V
Vhodna tokovna frekvenca	50/60Hz	Hz
Izhodna napetost	42VDC	V
Izhodna jakost toka	2A	A
Izhodna moč	84W	W
Povprečna aktivna zmogljivost	88.0%	%
Učinkovitost pri nizki obremenitvi (10%)	84.87%	%
Poraba moči brez obremenitve	0.16	W

Pravila sigurnosti

- Upoznajte i poštujujte lokalne propise u prometu.
- Uvijek nosite odobrenu kacigu i druge elemente koji štite laktove, koljena i zapešća.
- Provjerite stanje baterije nakon uključivanja električnog skutera. Ako je baterija manja od 25%, ne idite za duge vožnje.
- Provjerite izgled i stanje električnog skutera. Obratite pažnju, da li nisu postojeći elementi labavi i da li uređaj ne daje uznemirujuće zvukove.
- Korisnik bi trebao biti zdrav, odmoren, trijezan i ne smije uzimati prije vožnje nikakvih lijekova za smirenje i s psihotropnim tvarima.
- Zapamtite da kada ste u vožnji jeste viši pa budite oprezni dok prolazite kroz vrata, pazite na znakove, grane i druge vrhunske prepreke kako biste zaštitili glavu od ozljeda.
- Ovu opremu se može koristiti od strane djece starije nego 14 godina i osobe sa smanjenim fizičkim, mentalnim i osoba s nedostatkom iskustva i znanja, ako će se ih osigurati ili ih uputiti u korištenju opreme na siguran način, tako da bi im bili razumljivi povezani rizici. Djeca ne bi smjela igrati s opremom. Djeca ne bi smjela obaviti čišćenje i održavanje opreme.
- Koristite samo originalne pribore ili opremu koje preporučuje proizvođač. Korištenje dodatne opreme ne preporučene od strane proizvođača može dovesti do oštećenja uređaja i ugroziti sigurnost korištenja.
- Napajanje mora biti spojeno samo na utičnicu s karakteristikama u skladu s vrijednostima na tipskoj pločici.
- Ako je kabel za napajanje ili utikač oštećen ili je utikač labav u električnoj utičnici, ne smije se puniti uređaj ili ga napajati iz mreže
- Odspojite punjač iz zidne utičnice kada nije proizvod u uporabi.
- Nikada ne uranjajte punjač u vodu ili druge tekućine.
- Nemojte spajati ili odspajati napajanje iz utičnice mokrim rukama.

Strogo je zabranjeno

- Nemojte voziti skuter u područjima zabranjenim prema lokalnim ili nacionalnim pravilom.
- Zabranjeno je da se krene po površinama čiji kut nagiba prelazi 15 stupnjeva, ne ulaziti u barice ili rezervoare za vodu, kojih je dubina veća od 5cm.

- Nemojte voziti skuter po stepenicama.
- Ne vozite po cestama namijenjenim za automobile, na strani cesta i po cestama gdje je promet zabranjen.
- Zabranjeno je kretanje na skuteru u nekoliko ljudi i prijenos djece također u odobrenim nosiljkama.
- Zabranjeno je kretati na skuteru bez držanja volana.
- Zabranjeno je neovisno kretanje na skuteru za djecu do 14 godina i osobe starije od 60 godina. Tijekom vožnje, te osobe moraju biti u pratnji drugih članova obitelji ili skrbnika. Zabranjeno je voziti na skuteru trudnicama, netrijeznim osobama, osobama s duševnim smetnjama i osobama s invaliditetom s ograničenom sposobnošću.
- Ne smije se voziti skuterom u opasnim mjestima i ugroženim od požara ili eksplozije.
- Nemojte napraviti telefonske pozive tijekom vožnje skuterom.
- Izbjegavajte vožnju po lošem vremenu, kao što su jake kiše, snijeg, jaki vjetar i ledene, skliske i blatnjave ceste.

NAPOMENE PRIJE VOŽNJE!

- Ovaj romobil ima montiran električni motor u prednji kotač. Imajte na umu da vožnja po kiši ili po mokroj površini može uzrokovati namakanje motora koji se uslijed toga može pokvariti. Takav kvar jamstvo ne pokriva.
- Maksimalni domet romobila ovisi o više različitih čimbenika, između ostalog, o težini korisnika, površini po kojoj se kreće romobil, obliku terena, stilu i režimu vožnje, atmosferskim prilikama i odgovarajućoj razini tlaka u kotačima.
- Imajte na umu da je s vremenom učinkovitost baterije sve manja. To je prirodni proces i ne smatrajte to kvarom.



- Ovaj skuter ima kotače na napuhavanje koji apsorbiraju vibracije tijekom vožnje, ali morate osigurati ispravan tlak zraka u kotačima
- Redovito provjeravajte tlak u pneumaticima kako biste osigurali optimalnu ugodu tijekom vožnje i postigli maksimalni domet uz maksimalno napunjenu bateriju. Romobil ima standardne ventile i zato kotače možete pumpati pomoću općedostupnih kompresora. Komplet sadrži i adapter koji olakšava pumpanje prednjeg kotača.
- Zabranjena je vožnja na romobilu s niskim tlakom u pneumaticima jer može uzrokovati nesreću i trajno oštećenje pneumatika koje nije pokriveno jamstvom.
- Pravilni raspon tlaka u pneumaticima iznosi – 2,5 bara (250Kpa, 36PSI).
- Redovito provjeravajte pričvršćenost svih vijčanih spojeva. Nakon što utvrdite mogući labav spoj, bez oklijevanja dobro zavrnite odgovarajuće vijke. Labavost vijčanih spojeva normalna je pojava i nije obuhvaćena garancijom.

Upute za uporabu

Hvala na kupnji električnog skutera BLAUPUNKT ESC90X. Pogledajte ovaj priručnik i pohranite ga za kasniju uporabu. Informacije sadržane u ovom priručniku će vam pomoći razumjeti sljedeća pitanja:

- Osnovno rukovanje i učenje vožnje na električnom skuteru.
- Sigurnost tijekom vožnje na električnom skuteru.
- Konstrukcija i održavanje električnog skutera.



Uređaj je sukladan zahtjevima direktiva Europske unije:

- Niskonaponski uređaji - Low voltage directive (LVD)
- Elektromagnetska kompatibilnost - Electromagnetic compatibility (EMC)

Proizvod je označen CE oznakom na tipskoj pločici



Ako je na vašem uređaju znak prekrížene kante za otpatke ovo označava da je proizvod pokriven odredbama Europske direktive 2012/19/EU. Molimo pogledajte zahtjeve lokalnog sustava za prikupljanje električnog otpada i elektroničke opreme. Nastavite u skladu s lokalnim propisima. Ne bacajte ovaj proizvod zajedno s kućnim otpadom. Ispravnim odlaganjem istrošenog proizvoda spriječit ćete potencijalne negativne posljedice na okoliš i zdravlje ljudi.

Detalje vaše najbliže točke sakupljanja otpada može se dobiti izravno od distributera ili tvrtke Blaupunkt Competence Center, 2N-Everpol Sp. z o.o., ul. Puławska 403A, 02-801 Varšava (Poljska), tel. +48 22 331 9959, e-mail: emobility@blaupunkt.pl



Uređaj je opremljen baterijama obuhvaćenim Europskom direktivom 2006/66/ES. Baterije se ne smiju odlagati zajedno s komunalnim otpadom. Molimo pogledajte lokalne propise o zasebnom prikupljanju baterija jer ispravnim odlaganjem spriječit ćete potencijalne negativne posljedice na okoliš i zdravlje ljudi.

Informacije o zaštiti okoliša

Paket uključuje samo nužne stvari. Svaki napor je napravljen da bi tri komponente pakiranja se moglo lako odvojiti: karton (kutija), polistiren pjena (zaštita unutrašnjosti) i polietilen (vrećice, zaštitna folija). Uređaj je izrađen od materijala kojih se može reciklirati i ponovo upotrijebiti nakon demontaže od strane specijalizirane tvrtke. Poštujte lokalne propise o raspolaganju ambalažnih materijala, istrošenih baterija i nepotrebne opreme.



Proizvod je izrađen od visokokvalitetnih materijala i dijelova kojih se može reciklirati i ponovo upotrijebiti.

Komplet sadrži:

- Električni romobil ESC90X – 1 kom.
- Punjač za punjenje baterije – 1 kom.
- Upute za upotrebu – 1 kom.
- Vijci i ključ za montažu upravljača – 1 set
- Adapter za pumpanje kotača – 1 kom.

Glavne značajke električnih skutera:

- Blaupunkt ESC90X je inovativni sklopivi električni skuter. Korisnik može stajati na platformi i prilagoditi brzinu skutera odgovarajućim mjenjačem na volanu.
- Prednji i stražnji kotači su simetrični, pogon na prednje kotače pruža veću sigurnost kretanja. 10" napumpani kotači povećavaju ugodu vožnje.
 - Disk kočnica koja se pokreće ručicom na upravljaču te stražnja nožna kočnica i prednja električna kočnica s E-ABS sustavom osiguravaju najkraći put kočenja i mogu bolje zaštititi vozača.
 - U uređaju se koristi zamjenjiva litij-ionska baterija kapaciteta 10 Ah, visoka snaga bez memorijskog efekta, bez nečistoća.
 - Ukupna težina uređaja je samo 14,5 kg. Sklopivi dizajn s jednim ključem će jamčiti praktičnost rukovanja i skladištenja.

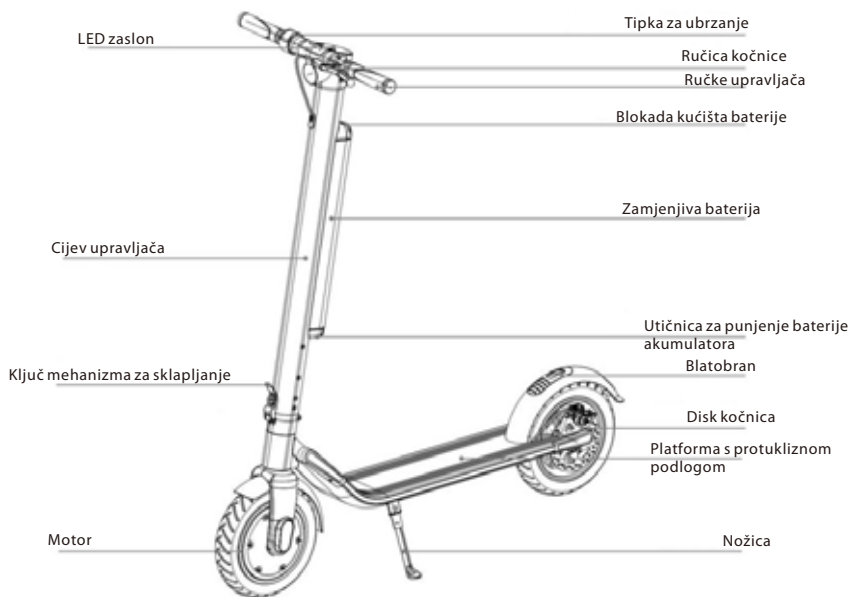
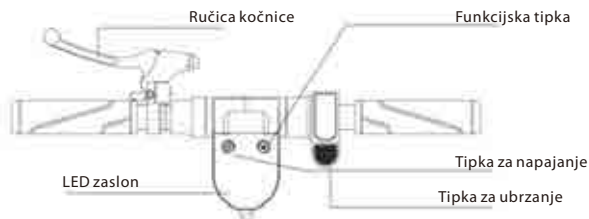
Izgradnja električnih skutera:**Građa sustava za upravljanje**

Građa LED zaslona



Opis tipki/funkcija:

1. Tipka za napajanje: duže pritisnite tipku za napajanje da biste uključili / isključili napajanje;
2. Tipka za ubrzanje: pritisnite desnu tipku za ubrzanje da biste krenuli i ubrzali;
3. Kočnica: pridržite ručicu kočnice da biste zakočili. Malo pritisnite stražnji blatobran da biste olakšali kočenje (tijekom kočenja stražnje LED svjetlo treperi).
4. Funkcijska tipka: kratko pritisnite funkcijsku tipku da biste odabrali režim brzine:
 - a. Režim za početnike: nema ikone „S”
 - b. Normalni režim: ikona „S” svijetli bijelom bojom
 - c. Sportski režim: ikona „S” svijetli crvenom bojom
5. LED osvjetljenje: Dva puta pritisnite funkcijsku tipku da biste uključili prednje i stražnje LED svjetlo; ponovno dva puta pritisnite funkcijsku tipku da biste isključili LED svjetlo.
6. Režim tempomata: 6 sekundi zadržite trenutnu brzinu da biste uključili režim tempomata; pritisnite tipku za ubrzanje ili ručicu kočnice da biste isključili funkciju tempomata.

Raspakiranje

Nakon otvaranja kutije paket, prvo uzimajte skuter i provjerite da li su svi dijelovi kompletni. Ako nešto nedostaje, obratite se prodavaču. Provjerite stanje uređaja i vanjskog izgleda, preklopnih sustava jesu li dovoljno stabilni, da li platforma nema pukotina. Također provjerite je li zaslon nije oštećen.

Montaža

Nakon raspakiranja i provjere stanja svih elemenata može se montirati skuter. Slijedite ove slikovne upute:

1. Montaža nakon vađenja iz kutije

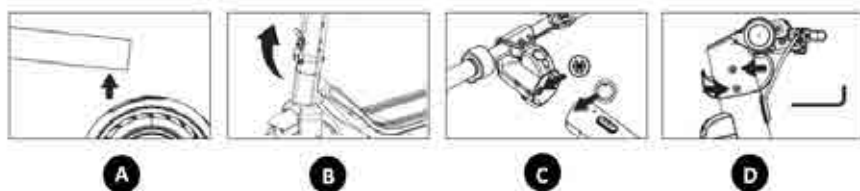

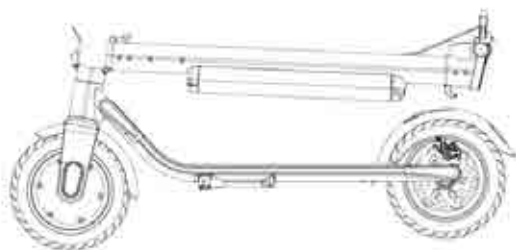

E

- A. Podignite cijev upravljača u vertikalni položaj.
- B. Zaključajte sklopivi uređaj pomicanjem ključa prema gore što je više moguće i osigurajte ključ od otključavanja.
- C. Spojite utikače kablova koji strše iz upravljača i cijevi, a zatim pričvrstite upravljač, umetnuvši ga na odgovarajući način u gornji dio cijevi.
- D. Pomoću ključa zavrtnite sve vijke kojim se upravljač pričvršćuje na cijev. Podesite i adekvatno zavrtnite ručicu kočnice.
- E. Da biste uklonili labavost na mehanizmu sklapanja romobila, pomoću ključa podešavajte pričvršćenost vijka koji je smješten na prednjem dijelu mehanizma. Tijekom korištenja romobila redovito provjeravajte pričvršćenost vijka.

2. Demontaža upravljača za vrijeme prijevoza

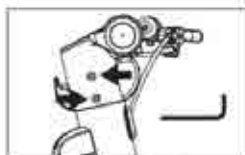

A



B

C

D

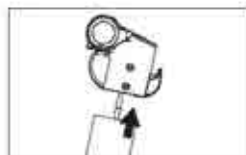
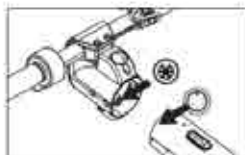

- A. Pomoću ključa odvrtnite sve vijke za pričvršćivanje upravljača.
- B. Odvrtnite poklopac koji regulira žicu kočnice, a zatim pažljivo pritisnite ručicu kočnice i izvadite žicu iz ručice.
- C. Pažljivo podignite upravljač prema gore da biste ga izvadili iz cijevi. Imajte na umu da se unutar nalazi kabel koji spaja kontrolnu ploču sa zaslonom, zato nemojte velikom silom dizati upravljač.
- D. Pažljivo razdvojite utikače kabela koji se nalazi između upravljača i cijevi.

3. Sklapanje

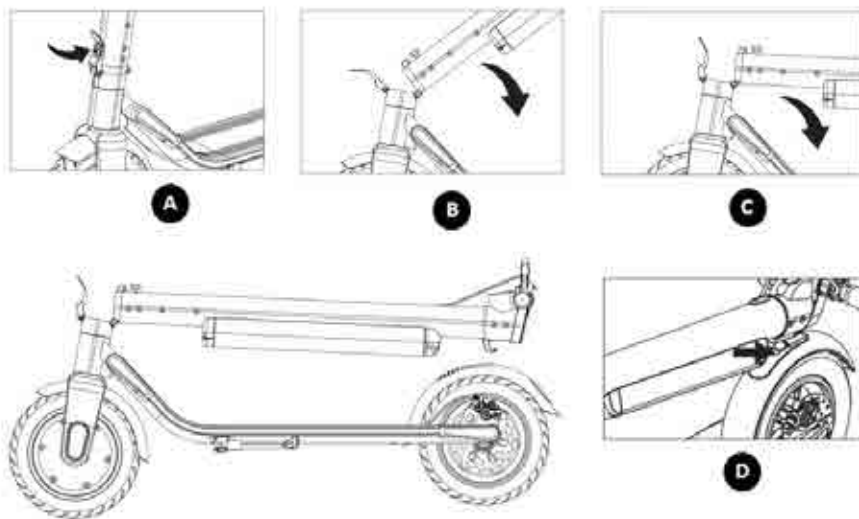

- A. Otključajte ključ za zaključavanje sklopivog mehanizma
 B. Pritisnite ključ mehanizma sklapanja maksimalno prema dolje.
 C. Nježno sklopote cijev upravljača vukući je prema dolje.
 D. Približite kuku na cijevi upravljača otvoru na stražnjem blatobranu i pritisnite tako da se blokira.

4. Demontaža/montaža baterije

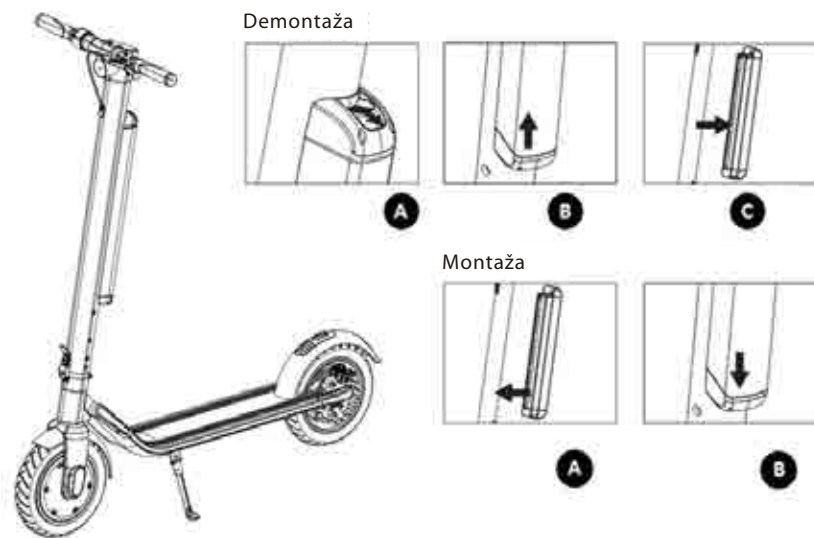

Demontaža baterije:

- Pritisnite tipku za blokadu kućišta baterije.
- Pažljivo pomaknite kućište baterije odozdo prema gore.
- Kad pomaknete bateriju prema gore, izvadite je iz cijevi upravljača, povlačeći horizontalno kućište baterije.

Montaža baterije

- Umetnite kućište baterije (utičnicom za priključivanje okrenutom prema dolje) u otvor na cijevi upravljača.
- Pritisnite kućište baterije prema dolje do trenutka zatvaranja blokade kućišta baterije. Provjerite je li baterija pravilno ugrađena, a blokada u gornjem dijelu kućišta blokirana.

NAPOMENA!



Baterija se nakon vađenja može puniti pomoću priloženog punjača. Ne puniti bateriju dok se kreće, sklopi, čisti ili održava skuter.

Vodič za sigurnu vožnju

Sadržaj ovog poglavlja je vrlo važni, čitajte ga pažljivo i slijedite sva sigurnosna pravila i procedure. Naša tvrtka nije odgovorna za nezgode koje dovode do gubitka imovine ili gubitka zdravlja zbog kršenja uputa iz ovog vodiča za sigurnu vožnju.

Električni skuter je alat za zabavu, ali i sredstvo prijevoza. Poštivanje relevantnih sigurnosnih pravila tijekom vožnje može vas i druge zaštititi od nesreće. Imajte na umu da korištenje skutera na terenu i na javnim cestama povezano je s rizikom od sudara uzrokovanim od drugih sudionika prometa, čak i ako se poštuje sva sigurnosna pravila. Vrlo je važno održavati odgovarajuću udaljenost od drugih cesta i ostalih vozila.

Kretanje na skuteru

- Kada se kreće na skuteru mora se poštivati lokalne propise u prometu. Skuter treba provoditi pažljivo i mirno obračavajući pozornost na druge ljude i predmete kako biste izbjegli sudar.
- Pomicajte na skuteru na siguran način uz zadržavanje kontrolirane brzine i odgovarajuće udaljenosti od drugih vozila i pješaka. Budite spremni da se zaustavite u bilo kojem trenutku. Izbjegavajte naglo ubrzavanje i naglo kočenje.
- Tijekom premještanja na pločniku poštivati prava pješaka, dati na njih prilikom prolaska kroz pojaseve, a ne preplašite prolaznike, osobito djecu.
- Treba prilagoditi brzinu skutera na ostale sudionike u prometu u gužvi. Ako želite biti ispred skupine pješaka, pobrinite se da imate dovoljno prostora i učinite manevar na siguran način. Kretanje u gužvi pri velikoj brzini je vrlo opasno.
- Ne parkirajte skuter na mjestu u kojem će biti teško pomaknuti pješacima.
- Kada vozite skuterom trebate biti opušteni s lagano savijenim koljenim i podignutom glavom.



U slučaju naglog ubrzavanja ili naglog kočenja pri vožnji s velikom brzinom možete vrlo lako izgubiti ravnotežu i na kraju dovesti do nesreće. Pokušajte izbjegavati takve situacije.

Punjenje baterie



- Uvjerite se da je utičnica suha.
- Ako se punjenje obavlja dok je baterija montirana na romobil, treba otvoriti čep utičnice za punjenje baterije koji se nalazi u donjem dijelu kućišta baterije. Ako se punjenje obavlja dok je baterija demontirana, punjač priključite na istu utičnicu.
- Priključite napajanje na izvor napajanja, pobrinite se da zeleno svjetlo punjača svijetli normalno, umetnite drugi utikač u utičnicu za punjenje na skuteru.
- Kada svijetli crveno svjetlo napajanja, to znači da je ispravno punjenje baterije, inače provjerite sve kableske spojeve.
- Kada će se crveno svjetlo promijeniti u zeleno, zatim u potpunosti napunili ste bateriju. Isključite napajanje iz izvora napajanja. Dugoročno punjenje može skratiti vijek trajanja baterije.
- Slijedite upute za punjenje baterije, inače će oštetiti bateriju i skratiti vijek njezinog trajanja.
- Vrijeme punjenja baterije skutera je oko 6 sati. Ne može se garantirati uvijek isto vremensko punjenje akumulatora zbog trošenja.
- Osigurajte čiste i suhe uvjete tijekom punjenja
- Nemojte puniti bateriju kad je utičnica mokra.

Prva vožnja

Priprema

- Odaberite pravo mjesto. Ovaj položaj može biti unutar ili izvan, mora imati površinu od 10 x 10 metara (oko 100 četvornih metara). Mjesto treba biti ravno, ne mokro i sklisko, bez prepreka, bez vozila, djeca, kućnih ljubimca ili bilo kojih drugih stvari koje bi mogle ometati pažnju.
- Pažljivo pročitajte upute, ako imate priliku dobijte savjete od iskusnijih ljudi na području sigurne vožnje.
- Nosite kacigu i jastučići kako bi se izbjegle moguće ozljede. Pomicajte skuter na sredinu mjesta, po kojem ćete voziti i pogledajte površinu.

Pokretanje

- Pritisnite i 2 sekunde zadržite tipku POWER da biste uključili romobil; zatim izaberite jednu od tri brzine.
- Jednu nogu stavite na platformu, drugom nogom se odgurnite da biste pokrenuli romobil.
- Stavite drugu nogu na platformu i nastojite održati ravnotežu.
- Palcem desne ruke pritisnite tipku za ubrzavanje, nemojte voziti prebrzo.
- Lijevom rukom pritisnite ručicu kočnice da biste zakočili, blago pritisnite stražnji blatobran da biste olakšali kočenje.
- Ako se romobil kreće malom brzinom ili je zaustavljen, možete sići s platforme.
- Da biste upozorili druge korisnike na mjestu na kojem vozite, koristite zvono koje je pokraj ručice kočnice.

Mobilna aplikacija BLAUPUNKT E-Mobility

Ovaj električni skuter radi s namjenskom aplikacijom BLAUPUNKT E-Mobility. Ova aplikacija vam omogućuje kontrolu mnogih parametara skutera, kao što su prijeđena udaljenost, potrošnja baterije i trenutna brzina. Također je moguće provjeriti svoj trenutni položaj na karti. Aplikaciju je moguće preuzeti iz odgovarajuće trgovine za operativni sustav, odnosno Play Store za Android i AppStore za iOS.

Nakon što preuzmete aplikaciju i instalirate je na svoj pametni telefon, povežite je sa svojim skuterom slijedeći ove upute.

1. Pokrenite skuter, a zatim uključite Bluetooth modul na svom mobilnom uređaju.
2. Otvorite aplikaciju Blaupunkt E-Mobility i pritisnite ikonu Bluetooth za traženje dostupnih uređaja.
3. Kada se naziv "BP ESC90X" pojavi na popisu dostupnih uređaja, pritisnite ga za povezivanje.
4. Ako je potrebna lozinka, unesite 000000 (6 nula)
5. Nakon što je skuter ispravno povezan s aplikacijom, možete promijeniti postavke skutera.

Električna brava

Električna brava jedna je od funkcija dostupnih u mobilnoj aplikaciji BLAUPUNKT E-Mobility. Nakon što se zaključavanje aktivira na razini aplikacije, nemoguće je nastaviti vožnju skutera. Skuter se može pokrenuti, ali funkcija ubrzanja ne radi. Tek nakon što je zaključavanje deaktivirano u aplikaciji, možete nastaviti voziti skuter.

Kada je skuter zaključan i isključen i ponovno uključen - ikona zaključavanja uvijek će se pojaviti na zaslonu i nestat će samo kada se zaključavanje isključi u aplikaciji BLAUPUNKT E-Mobility.



Električna brava dostupna je samo ako je na skuter povezan mobilni uređaj s BLAUPUNKT E-Mobility aplikacijom. Inače, brava neće raditi.

Čišćenje i skladištenje

- Očistite skuter nakon svake vožnje.
- Ako su gumene površine teško onečišćene, koristite četkicu za zube i pastu za zube, pa ta mjesta očistite mekom krpom. Ovom metodom se također može ukloniti manje ogrebotine.
- Skuter čuvati u zatvorenom prostoru na hladnom i suhom mjestu. Skuter ne izlažite dugotrajnom sunčevom zračenju.



Prilikom čišćenja utor za punjenje baterije mora biti čvrsto zatvoren, inače postoji mogućnost strujnog udara i oštećenja skutera. Ne perite skuter strujom vode pod tlakom ili ne uranjajte u vodu, - to može uzrokovati nepopravljive štete na uređaju.

Održavanje baterije

Baterija je najvažniji dio za održavanje. Za produžavanje njezinog života, slijedite upute u nastavku:

- Pročitajte i slijedite upute o održavanju baterije.
- Najbolja temperatura za pohranu baterija je 10 stupnjeva. Ne skladištiti bateriju na temperaturi nižoj od -10 stupnjeva ili višoj od 35 stupnjeva.
- Ako je temperatura okoline ispod 0 stupnjeva ne punite bateriju – odnesite je na mjesto gdje je temperatura iznad 10 stupnjeva, pričekajte trenutak i tek onda počnite s punjenjem baterije.
- Spremite bateriju u zatvorenom prostoru na hladnom i suhom mjestu. Vrlo vlažno mjesto može uzrokovati kondenzaciju unutar baterije, što može brzo oštetiti bateriju.
- Kada se na zaslonu prikazuje nisko stanje napunjenosti baterije, spojite ga na punjač. Pokušajte ne dopustiti da se baterija u potpunosti isprazni. Napunite bateriju u potpunosti prije vožnje. Često punjenje neće oštetiti bateriju. Naprotiv, dugoročno stanje niske baterije može skratiti njezin život
- Ako se romobil nije koristio 30 dana, treba napuniti bateriju – ako to ne učinite, postoji rizik od njenog kvara koji nije obuhvaćen garancijom.
- Dok se uređaj koristi na sobnoj temperaturi, baterija će održavati optimalnu učinkovitost. Ako se baterija koristi na temperaturi 0 °C, njena učinkovitost značajno pada, a na temperaturi ispod -10 °C maksimalna udaljenost može se skratiti i za polovicu ili više.

Značajke i specifikacije

- Motor: 350 W
- Baterija: 36 V 10 Ah
- Zamjenjiva baterija
- Maksimalna brzina: 20 km/h (3-stupanjaska regulacija brzine)
- Način pješaka
- Radi s aplikacijom Blaupunkt E-Mobility (Android, iOS)
- Električna blokada dostupna je u mobilnoj aplikaciji
- Domet: do 40 km (ovisno o opterećenju i površini ceste)
- Maksimalno opterećenje: 120 kg
- Nagib vozila: 15 stupnjeva
- Funkcija tempomata
- Stražnja kočnica: disk kočnica, dodatna kočnica (nožna)
- Prednja kočnica: električna kočnica E-ABS
- 10" napumpani kotaci
- Prednje i stražnje LED svjetlo
- LED zaslon koji prikazuje brzinu i napunjenost baterije
- Zvono za upozoravanje
- Jednostavni mehanizam sklapanja
- Struja napajanja: 42 V 2 A
- Vrijeme punjenja: 6 sati
- Dimenzije: 1070 x 190 x 450/1210 mm (sastavljeno/rastavljeno)
- Neto težina: 14.5 kg

Tehnički podaci punjača:

Ulazni napon: 110-240 V~50/60 Hz

Maks. ulazna struja: 2.5 A

Izlazni napon: 42 V

Maks. izlazni napon: 2 A

Informacije o punjaču		
Objavljene informacije	Vrijednosti i podaci	Jedinica
Naziv proizvođača ili zaštitni znak Broj trgovačkog registra Adresa	Company:JIANGXI FU DIANYOU PIN TECHNOLOGY CO., LTD ADD:(B-06-02-3, #7)Innovation and entrepreneurship park, Economic Development zone, Guixi City Jiangxi Province	-
Identifikator modela	FY-4202000	-
Ulazni napon	100-240VAC, 2.5A	V
Ulazna frekvencija izmjenične struje	50/60Hz	Hz
Izlazni napon	42VDC	V
Izlazni intenzitet struje	2A	A
Izlazna snaga	84W	W
Prosječni aktivni učinak	88.0%	%
Učinkovitost pri malom opterećenju (10 %)	84.87%	%
Potrošnja energije bez opterećenja	0.16	W

Κανόνες ασφαλείας

- Εξοικειωθείτε και συμμορφώνεστε με τον Κώδικα Οδικής Κυκλοφορίας
- Να φοράτε πάντα ένα εγκεκριμένο κράνος και προστατευτικά αγκώνων, γόνατος και καρπού.
- Ελέγξτε την κατάσταση φόρτισης της μπαταρίας όταν είναι ενεργοποιημένο το σκούτερ. Εάν η φόρτιση της μπαταρίας είναι μικρότερη από 25%, μην οδηγείτε για μεγάλο χρονικό διάστημα.
- Ελέγξτε την εμφάνιση και την κατάσταση του ηλεκτρικού σκούτερ σας.
- Βεβαιωθείτε ότι δεν υπάρχουν τμήματα χαλαρά και ότι δεν υπάρχουν μη φυσιολογικοί θόρυβοι.
- Ο χρήστης πρέπει να είναι υγιής, ξεκούραστος, νηφάλιος και να μην παίρνει καθόλου ηρεμιστικά ή φάρμακα πριν οδηγήσει.
- Θυμηθείτε ότι είστε. Ψηλότεροι κατά την οδήγηση, οπότε προσέχετε όταν οδηγείτε μέσα από την πόρτα, προσέξτε σημεία, κλαδιά και άλλα ανώτερα εμπόδια για να προστατεύσετε το κεφάλι σας από τραυματισμό.
- Αυτός ο εξοπλισμός μπορεί να χρησιμοποιηθεί από παιδιά ηλικίας 14 ετών και άνω, εφόσον υπάρχει επίβλεψη. Τα άτομα με μειωμένες σωματικές ή πνευματικές ικανότητες, καθώς και άτομα χωρίς προηγούμενη εμπειρία χρήσης αυτού του εξοπλισμού πρέπει να επιβλέπονται και να ενημερώνονται για τους κινδύνους. Το εγχειρίδιο οδηγιών θα πρέπει να χρησιμοποιείται ως σημείο αναφοράς για την ασφαλή χρήση αυτού του εξοπλισμού. Τα παιδιά δεν πρέπει να παίζουν με τον εξοπλισμό. Τα παιδιά που δεν έχουν εξασφαλισμένη επίβλεψη δεν πρέπει να επιτρέπεται να εκτελούν τον καθαρισμό και τη συντήρηση του εξοπλισμού.
- Πρέπει να χρησιμοποιούνται μόνο τα εξαρτήματα του πρωτοτύπου, καθώς και τα εξαρτήματα που συνιστώνται από τον κατασκευαστή. Η χρήση εξαρτημάτων που δεν συνιστώνται από τον κατασκευαστή μπορεί να προκαλέσει βλάβη στη συσκευή και μπορεί να καταστήσει τη συσκευή ασφαλής για χρήση.
- Ο μετασχηματιστής εναλλασσόμενου ρεύματος πρέπει να είναι συνδεδεμένος σε μια πρίζα με χαρακτηριστικά συμβατά με τις τιμές στην ετικέτα διαβάθμισης.
- Εάν το καλώδιο ή το βύσμα ή ο μετασχηματιστής είναι κατεστραμμένα ή το φις έχει χαλαρή ηλεκτρική πρίζα, μην φορτίζετε τη συσκευή και μην την τροφοδοτείτε από το δίκτυο.

- Αποσυνδέστε το μετασχηματιστή εναλλασσόμενου ρεύματος από την πρίζα όταν δεν χρησιμοποιείται.
- Μην συνδέετε ή αποσυνδέετε τον προσαρμογέα από την πηγή ρεύματος με βρεγμένα χέρια.

Απαγορεύεται πλήρως

- Μην οδηγείτε ένα σκούτερ σε περιοχές απαγορευμένες από την τοπική ή την εθνική νομοθεσία.
- Απαγορεύεται η μετακίνηση σε πλαγιές των οποίων η γωνία κλίσης υπερβαίνει τους 15 βαθμούς, δεν εισέρχονται σε λακκούβες ή δεξαμενές νερού των οποίων το βάθος είναι μεγαλύτερο από 5 εκατοστά.
- Μην οδηγείτε ένα σκούτερ στις σκάλες.
- Δεν επιτρέπεται η οδήγηση σε δρόμους που προορίζονται για αυτοκίνητα, δρόμους ή δρόμους στους οποίους απαγορεύεται να οδηγούν.
- Απαγορεύεται η μετακίνηση πολλών ατόμων στο σκούτερ ή η μεταφορά παιδιών, επίσης σε κατάλληλους ιμάντες μεταφοράς.
- Απαγορεύεται η μετακίνηση στο σκούτερ χωρίς να κρατάτε το τιμόνι.
- Απαγορεύεται στα παιδιά κάτω των 14 ετών ή σε άτομα άνω των 60 ετών να μετακινούνται μόνοι τους στο σκούτερ. Πρέπει να συνοδεύονται από άλλα μέλη της οικογένειας ή φροντιστές. Απαγορεύεται η οδήγηση στο σκούτερ για έγκυες γυναίκες, μεθυσμένους ανθρώπους, άτομα με ψυχικές διαταραχές ή άτομα με ειδικές ανάγκες με περιορισμένες ικανότητες διεύθυνσης.
- Μην οδηγείτε σκούτερ σε επικίνδυνες ή εκρηκτικές θέσεις.
- Μην τηλεφωνείτε κατά την οδήγηση του σκούτερ.
- Αποφύγετε την οδήγηση σε καιρικές συνθήκες, όπως έντονες βροχές, χιόνι, ισχυρός άνεμος και σε παγωμένους, ολισθηρούς ή λασπώδεις δρόμους.

ΠΑΡΑΤΗΡΗΣΕΙΣ ΠΡΙΝ ΞΕΚΙΝΗΣΕΤΕ ΤΗΝ ΟΔΗΓΗΣΗ!

- Το πατίνι διαθέτει ηλεκτρικό κινητήρα τοποθετημένο στην μπροστινή ρόδα. Θα πρέπει να θυμάστε ότι το να οδηγείτε το πατίνι στη βροχή ή σε υγρές επιφάνειες μπορεί να προκαλέσει εισροή νερού και επακόλουθη ζημιά στον κινητήρα. Αυτό το ελάττωμα δεν καλύπτεται από την εγγύηση.
- Η μέγιστη εμβέλεια του πατινιού εξαρτάται από πολλούς διαφορετικούς παράγοντες, όπως: το βάρος του χρήστη, η επιφάνεια στην οποία κινείται το πατίνι, το έδαφος, το στυλ και ο τρόπος οδήγησης, οι ατμοσφαιρικές συνθήκες και η κατάλληλη στάθμη πίεσης αέρα στις ρόδες.
- Πρέπει επίσης να θυμάστε ότι η απόδοση της μπαταρίας μειώνεται με την πάροδο του χρόνου. Αυτή είναι μια φυσική διαδικασία και δεν πρέπει να αντιμετωπίζεται ως δυσλειτουργία.



- Αυτό το σκούτερ έχει φουσκωτούς τροχούς για να απορροφά τους κραδασμούς κατά την οδήγηση, αλλά πρέπει να εξασφαλίσετε τη σωστή πίεση αέρα στους τροχούς
- Πρέπει να ελέγχετε τακτικά την πίεση των ελαστικών για να εξασφαλίσετε τη βέλτιστη άνεση οδήγησης καθώς και την καλύτερη δυνατή εμβέλεια με μια πλήρως φορτισμένη μπαταρία. Το πατίνι κατέχει πρότυπες βαλβίδες, χάρη στις οποίες είναι δυνατή η άντληση ροδών με τη χρήση γενικώς διαθέσιμων συμπιεστών. Το σετ έρχεται επίσης με έναν προσαρμογέα για τη διευκόλυνση φουσκώματος της μπροστινής ρόδας.
- Απαγορεύεται η οδήγηση του πατινιού με χαμηλή στάθμη πίεσης στα ελαστικά, καθώς αυτό μπορεί να προκαλέσει ατύχημα και μόνιμη ζημιά στο ελαστικό που δεν καλύπτεται από την εγγύηση.
- Η σωστή εύρος πίεσης ελαστικών είναι – 2,5 bara (250Kpa, 36PSI).
- Θα πρέπει να ελέγχετε τακτικά το σφίξιμο όλων των βιδωτών συνδέσεων. Αφού εντοπίσετε τυχόν χαλάρωση, αφαιρέστε την αμέσως, σφίγγοντας τις κατάλληλες βίδες. Η παρουσία χαλάρωσης στις βιδωτές συνδέσεις είναι φυσιολογική και δεν καλύπτεται από την εγγύηση.

Εγχειρίδιο οδηγιών

Σας ευχαριστούμε που αγοράσατε το ηλεκτρικό σκούτερ μας BLAUPUNKT ESC90X. Διαβάστε αυτό το εγχειρίδιο και κρατήστε το για μελλοντική αναφορά. Οι πληροφορίες που περιέχονται σε αυτό το εγχειρίδιο θα σας βοηθήσουν να εξοικειωθείτε με το τα ακόλουθα θέματα:

- Βασική λειτουργία και εκμάθηση πώς να οδηγείτε σε ηλεκτρικό σκούτερ.
- Ασφάλεια κατά την οδήγηση σε ηλεκτρικό σκούτερ.
- Κατασκευή και συντήρηση ηλεκτρικού σκούτερ.



Η συσκευή συμμορφώνεται με τις απαιτήσεις των ακόλουθων οδηγιών της Ευρωπαϊκής Ένωσης:

- Ηλεκτρικός εξοπλισμός χαμηλής τάσης - Οδηγία χαμηλής τάσης (LVD)
- Ηλεκτρομαγνητική συμβατότητα (EMC)

Το προϊόν φέρει την ένδειξη CE στην πινακίδα τύπου



Αν στη συσκευή εμφανίζεται ένα σύμβολο διαγραμμένου κάδου απορριμμάτων, αυτό σημαίνει ότι καλύπτεται το προϊόν με την Ευρωπαϊκή Οδηγία 2012/19 / ΕΕ. Εξοικειωθείτε με τις απαιτήσεις της τοπικής σας ηλεκτρικής και ηλεκτρονικό σύστημα συλλογής αποβλήτων. Ακολουθήστε τους τοπικούς κανονισμούς. Μην απορρίπτετε αυτό το προϊόν με τα οικιακά απορρίμματα. Η σωστή διάθεση του παλαιού προϊόντος θα αποτρέψει τυχόν αρνητικές επιπτώσεις στην το περιβάλλον και την ανθρώπινη υγεία.



Η συσκευή είναι εξοπλισμένη με μπαταρίες που καλύπτονται από την Ευρωπαϊκή Οδηγία 2006/66 / ΕΚ. Μην απορρίπτετε των μπαταριών με οικιακά απορρίμματα. Ανατρέξτε στους τοπικούς κανονισμούς για τη χωριστή συλλογή του μπαταρίες, δεδομένου ότι η σωστή διάθεσή τους θα αποτρέψει πιθανές αρνητικές συνέπειες για το περιβάλλον και το περιβάλλον ανθρώπινη υγεία. Πληροφορίες σχετικά με την προστασία του περιβάλλοντος Η συσκευασία περιέχει μόνο τα απαραίτητα στοιχεία. Έχουν καταβληθεί όλες οι προσπάθειες για να εξασφαλιστεί ότι τα τρία υλικά συσκευασίας είναι εύκολο να διαχωριστούν: χαρτόνι (κουτί), αφρός πολυστερίνης (εσωτερικός προστασία) και πολυαιθυλένιο (τσάντες, προστατευτικό φύλλο). Η συσκευή κατασκευάζεται από ανακυκλώσιμα υλικά και μπορεί να χρησιμοποιηθεί ξανά μετά την αποσυναρμολόγησή του από μια εξειδικευμένη εταιρεία. Παρατηρώ τοπικούς κανονισμούς για τη διάθεση υλικών συσκευασίας, αποβλήτων μπαταριών και περιττές εξοπλισμός.



Το προϊόν είναι κατασκευασμένο από υψηλής ποιότητας υλικά και εξαρτήματα που μπορούν να ανακυκλωθούν και επαναχρησιμοποιήθηκαν.

Περιεχόμενο συσκευασίας:

- Ηλεκτρικό πατίνι ESC90X – 1 τεμ.
- Τροφοδοτικό για φόρτιση μπαταρίας – 1 τεμ.
- Οδηγίες χρήσης – 1 τεμ.
- Βίδες και κλειδί για την εγκατάσταση του τιμονιού – 1 σετ
- Αντάπτορας φουσκώματος τροχών – 1 τεμ.

Κύρια χαρακτηριστικά του ηλεκτρικού σκούτερ:

Το Blaupunkt ESC90X είναι ένα πρωτοποριακό αναδιπλούμενο ηλεκτρικό σκούτερ. Ο χρήστης μπορεί να παραμείνει στην πλατφόρμα του σκούτερ και να ρυθμίσει την ταχύτητα χρησιμοποιώντας την κατάλληλη λαβή στο τιμόνι.

- Οι εμπρός και πίσω τροχοί είναι συμμετρικοί και ο εμπρός τροχός προσφέρει μεγαλύτερη ασφάλεια για την κινητικότητα. Οι 10" αντλίες αυξάνουν την άνεση οδήγησης
- Το δισκόφρενο που ενεργοποιείται με χειρολαβή στο τιμόνι και το πίσω φρένο ποδιού και το εμπρός ηλεκτρικό φρένο με το σύστημα E-ABS εξασφαλίζουν τη μικρότερη απόσταση φρεναρίσματος και μπορεί να προστατεύσουν καλύτερα τον οδηγό.
- Η συσκευή χρησιμοποιεί μια αντικαταστάσιμη μπαταρία ιόντων λιθίου χωρητικότητας 10Ah, υψηλή ισχύ χωρίς φαινόμενα μνήμης φόρτισης, χωρίς ρύπανση. Το συνολικό βάρος της συσκευής είναι μόνο 14,5 kg. Ο πτυσσόμενος σχεδιασμός με ένα κλειδί εξασφαλίζει εύκολο χειρισμό και αποθήκευση.

Σχεδιασμός ενός ηλεκτρικού σκούτερ:

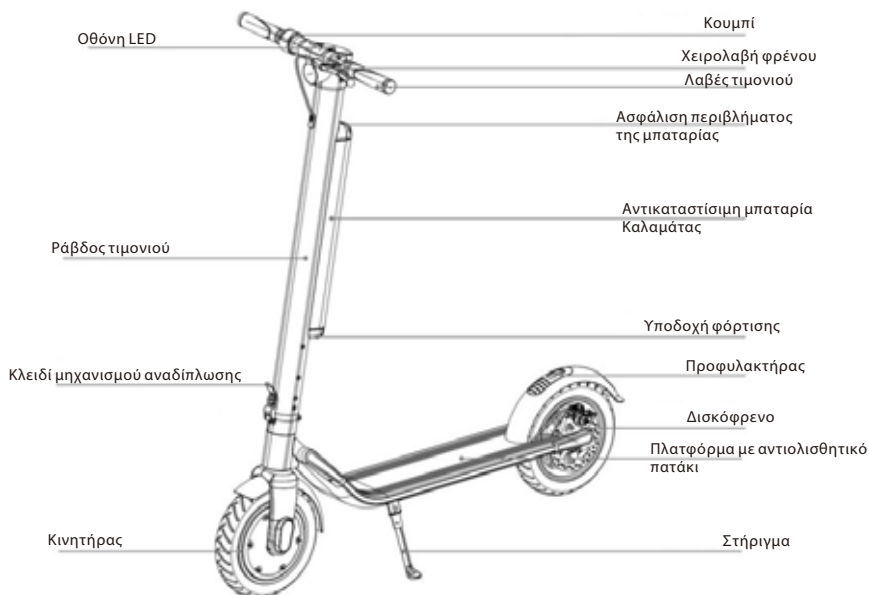

Κατασκευή του συστήματος ελέγχου

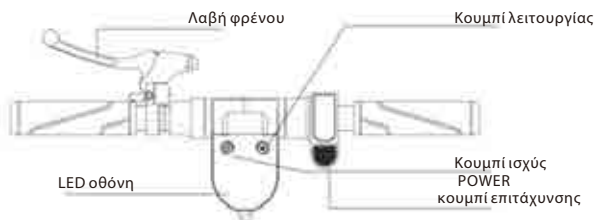

Κατασκευή οθόνης LED

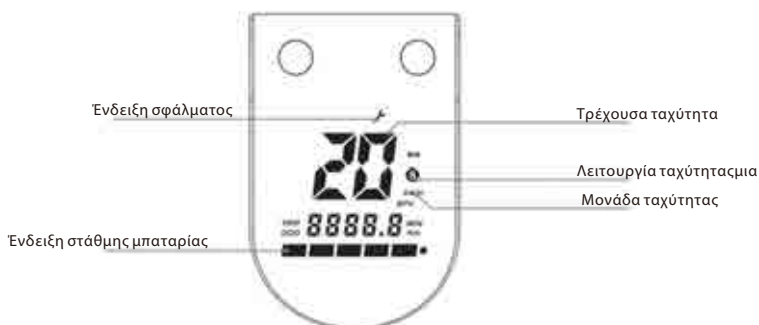

Περιγραφή κουμπιών / λειτουργιών:

1. Κουμπί λειτουργίας: Πατήστε παρατεταμένα το κουμπί λειτουργίας για να ενεργοποιήσετε / απενεργοποιήσετε την συσκευή.
2. Κουμπί επιτάχυνσης: Πιέστε το δεξιό κουμπί του επιταχυντή για να ξεκινήσετε την οδήγηση και να επιταχύνετε.
3. Φρένο: κρατήστε τη λαβή του φρένου για να φρενάρετε. Πατήστε ελαφρά το πίσω φτερό για να υποβοηθήσει την πέδηση. (κατά τη διάρκεια της πέδησης αναβοσβήνει η πίσω λυχνία LED)
4. Κουμπί λειτουργίας: πατήστε σύντομα το πλήκτρο λειτουργίας για να επιλέξετε τη λειτουργία ταχύτητας:
 - α. Λειτουργία αρχαρίων: κανένα εικονίδιο "S"
 - β. Κανονική λειτουργία: το εικονίδιο "S" επισημαίνεται με λευκό χρώμα
 - γ. Αθλητική λειτουργία: το εικονίδιο "S" επισημαίνεται με κόκκινο χρώμα
5. Φωτισμός LED: Πατήστε δύο φορές το πλήκτρο λειτουργίας για να ενεργοποιήσετε τα εμπρός και πίσω φώτα LED. Πατήστε το κουμπί λειτουργίας δύο φορές ξανά για να απενεργοποιήσετε τις λυχνίες LED.
6. Λειτουργία ελέγχου ταχύτητας ταξιδιού: διατηρήστε την τρέχουσα ταχύτητα για περίπου 6 δευτερόλεπτα για να ενεργοποιήσετε τη λειτουργία ελέγχου ταχύτητας ταξιδιού. πατήστε το κουμπί επιτάχυνσης ή πατήστε τη λαβή του φρένου για να απενεργοποιήσετε τη λειτουργία αυτόματου ελέγχου ταχύτητας

Αποσυσκευασία

Αφού ανοίξετε το κουτί από χαρτόνι, αφαιρέστε πρώτα το σκούτερ και βεβαιωθείτε ότι όλα τα μέρη είναι πλήρη. Αν οτιδήποτε λείπει, επικοινωνήστε με τον αντιπρόσωπό σας. Ελέγξτε την κατάσταση της συσκευής και την εμφάνισή της για να διασφαλίσετε ότι το σύστημα αναδίπλωσης είναι αρκετά σταθερό και ότι η πλατφόρμα είναι απαλλαγμένη από ρωγμές. Ελέγξτε επίσης ότι το η οθόνη δεν είναι κατεστραμμένη.

Εγκατάσταση

Μετά την αποσυσκευασία και τον έλεγχο της κατάστασης όλων των εξαρτημάτων, μπορείτε να ξεκινήσετε τη συναρμολόγηση του σκούτερ.

Ακολουθήστε την παρακάτω εικόνα:

1. Συναρμολόγηση μετά την αποσυσκευασία από το κουτί

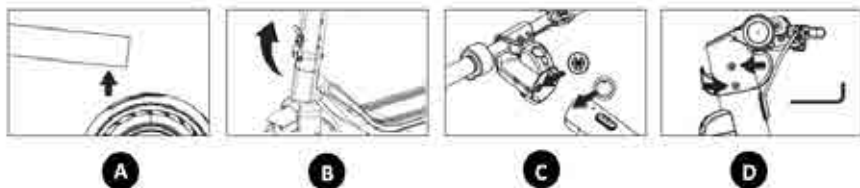

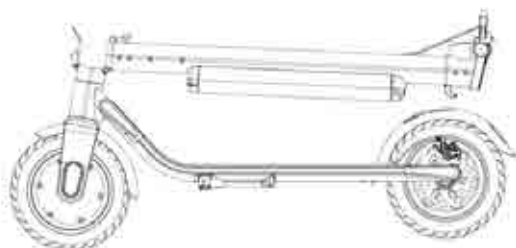

E

- A. Σηκώστε τη ράβδο του τιμονιού στην κατακόρυφη θέση.
 B. Κλειδώστε τη συσκευή αναδίπλωσης μετακινώντας το κλειδί όσο το δυνατόν πιο ψηλά και ασφαλίστε το κλειδί από το ξεκλείδωμα.
 C. Συνδέστε τα βύσματα των συρμάτων που προεξέχουν από το τιμόνι και τη ράβδο και στη συνέχεια εγκαταστήστε το τιμόνι σωστά εισάγοντάς το στην κορυφή της ράβδου.
 D. Χρησιμοποιώντας το κλειδί σφίξτε όλες τις βίδες που ασφαλίζουν το τιμόνι στη ράβδο. Ρυθμίστε και σφίξτε σωστά τη χειρολαβή του φρένου.
 E. Για να αφαιρέσετε τη χαλάρωση του μηχανισμού αναδίπλωσης του πατινιού, χρησιμοποιήστε ένα κλειδί για να ρυθμίσετε τη σύσφιξη της βίδας που βρίσκεται στο μπροστινό μέρος του μηχανισμού. Όταν χρησιμοποιείτε το πατίνι, ελέγχετε τακτικά το σφίξιμο της βίδας.

2. Αποσυναρμολόγηση του τιμονιού για μεταφορά

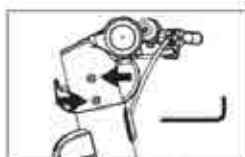

A



B

C

D

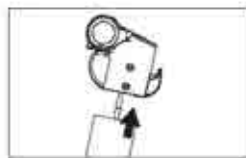
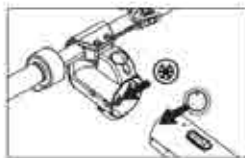

- A. Χρησιμοποιώντας το κλειδί ξεβιδώστε τις βίδες που ασφαλίζουν το τιμόνι.
 B. Ξεβιδώστε το παξιμάδι που ελέγχει το σύρμα του φρένου, στη συνέχεια πιέστε ελαφρά τη χειρολαβή του φρένου και αφαιρέστε το σύρμα από τη χειρολαβή.
 C. Ανασηκώστε απαλά το τιμόνι για να το αφαιρέσετε από το ραβδί. Να θυμάστε ότι στο εσωτερικό υπάρχει ένα καλώδιο που συνδέει τον ελεγκτή με την οθόνη, οπότε μην σηκώνετε το τιμόνι με μεγάλη δύναμη.
 D. Αποσυνδέστε απαλά τα βύσματα του καλωδίου μεταξύ του τιμονιού και του ραβδιού.

3. Αναδίπλωση σκούτερ

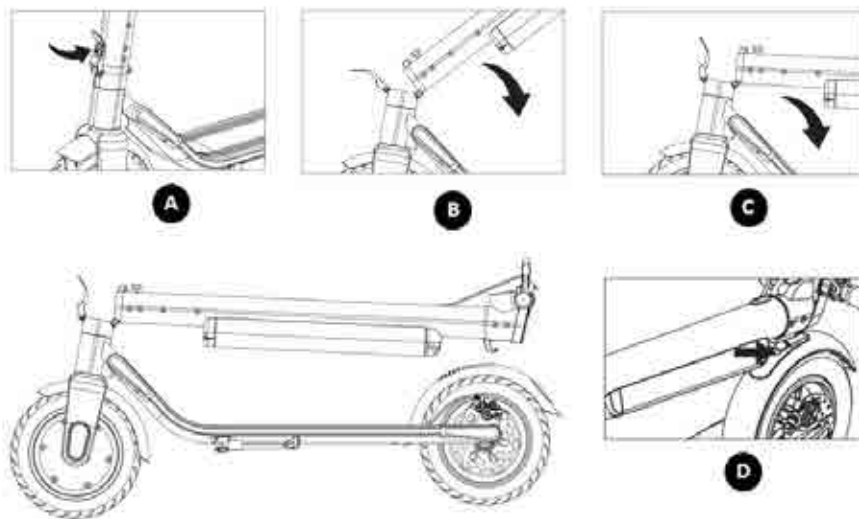

A. Ξεκλειδώστε την κλειδαριά του αναδιπλούμενου μηχανισμού

B. Πιέστε το πλήκτρο μηχανισμού αναδίπλωσης προς τα κάτω.

C. Τραβήξτε προσεκτικά τη ράβδο διεύθυνσης τραβώντας την προς τα κάτω.

D. Φέρτε το άγκιστρο που είναι συνδεδεμένο στο τιμόνι στην οπή στο πίσω φτερό και σπρώξτε το για να κλειδώσετε.

4. Αφαίρεση / εγκατάσταση της μπαταρίας

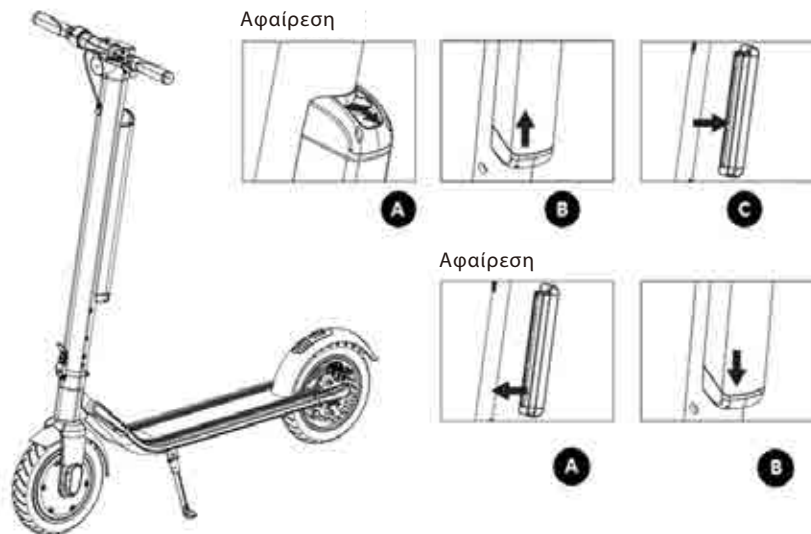

Αφαίρεση της μπαταρίας:

- Πατήστε το κουμπί ασφαλίσης του περιβλήματος της μπαταρίας.
- Μετακινήστε προσεκτικά το περίβλημα της μπαταρίας από κάτω προς τα πάνω.
- Αφού σύρετε την μπαταρία προς τα πάνω, αφαιρέστε την από τη ράβδο του τιμονιού τραβώντας οριζοντίως το περίβλημα της μπαταρίας

Εγκατάσταση της μπαταρίας

- Τοποθετήστε το περίβλημα της μπαταρίας (με την υποδοχή της σύνδεσης προς τα κάτω) στην οπή της ράβδου του τιμονιού.
- Πιέστε το περίβλημα της μπαταρίας προς τα κάτω έως ότου η ασφάλιση του περιβλήματος της μπαταρίας μπει στη θέση της. Βεβαιωθείτε ότι η μπαταρία έχει εγκατασταθεί σωστά και ότι η ασφάλιση στο πάνω μέρος του περιβλήματος έχει κλειδωθεί.

ΠΡΟΣΟΧΗ!



Αφού αφαιρέσετε την μπαταρία, μπορείτε να την φορτίσετε χρησιμοποιώντας τον παρεχόμενο τροφοδοτικό.

Μην φορτίζετε την μπαταρία όταν χειρίζεστε, καθαρίζετε ή διατηρείτε το σκούτερ.

Οδηγός για την ασφαλή οδήγηση

Το περιεχόμενο αυτού του κεφαλαίου είναι πολύ σημαντικό, διαβάστε προσεκτικά και ακολουθείτε όλους τους κανόνες ασφαλείας και διαδικασίες. Η εταιρεία μας δεν είναι υπεύθυνη για τυχόν ατυχήματα που έχουν ως αποτέλεσμα ιδιοκτησία ή υγεία ζημιές που οφείλονται στην παραβίαση αυτού του ασφαλούς οδηγού οδήγησης. Ένα ηλεκτρικό σκούτερ δεν είναι μόνο ένα διασκεδαστικό εργαλείο, αλλά και ένα μέσο μεταφοράς. Μετά από την κατάλληλη ασφάλεια οι προφυλάξεις κατά την οδήγηση μπορούν να προστατεύσουν εσάς και τους άλλους από ένα ατύχημα. Παρακαλώ σημειώστε ότι χρησιμοποιώντας το σκούτερ στο πεδίο και στους δημόσιους δρόμους μπορεί να οδηγήσει σε συγκρούσεις που προκαλούνται από άλλους χρήστες του δρόμου, ακόμα κι αν εσείς ακολουθήσετε όλες τις προφυλάξεις ασφαλείας. Είναι πολύ σημαντικό να διατηρείτε μια επαρκή απόσταση από τους άλλους χρήστες του δρόμου και από άλλα οχήματα.

Οδήγηση του σκούτερ

- Τηρείτε τον κωδικα οδικής κυκλοφορίας κατά την οδήγηση σε ένα σκούτερ. Θα πρέπει να καθοδηγήσετε το σκούτερ προσεκτικά και ήρεμα, δίνοντας προσοχή σε άλλους ανθρώπους και αντικείμενα, προκειμένου να αποφευχθούν συγκρούσεις.
- Βγείτε με ασφάλεια στο σκούτερ σας με ελεγχόμενη ταχύτητα και σε απόσταση από τους πεζούς και άλλα οχήματα. Να είστε έτοιμοι να σταματήσετε ανά πάσα στιγμή. Αποφύγετε την απότομη επιτάχυνση και πέδηση.
- Όταν περπατάτε στο πεζοδρόμιο, σέβεστε τα δικαιώματα των πεζών, αφήστε τους να περάσουν μέσω των ζωνών, και δεν φοβούνται τους περαστικούς, ειδικά τα παιδιά.
- Ρυθμίστε την ταχύτητα του σκούτερ σε άλλους χρήστες της οδού που βρίσκονται σε κυκλοφοριακές περιοχές. Αν θέλετε να ξεπεράσετε ένα ομάδα πεζών, σιγουρευτείτε ότι έχετε αρκετό χώρο και το κάνετε με ασφάλεια. Κινούμενος σε ένα πλήθος ψηλά η ταχύτητα είναι πολύ επικίνδυνη.
- Μην παρκάρετε το σκούτερ σας σε ένα μέρος που θα κάνει το περπάτημα δύσκολο.
- Όταν οδηγείτε το σκούτερ, θα πρέπει να είστε χαλαροί, να έχετε ελαφρώς λυγισμένα τα γόνατα και το κεφάλι να σηκώνεται.



Σε περίπτωση ξαφνικής επιτάχυνσης ή αφίνιδιας πέδησης κατά την οδήγηση με μεγάλη ταχύτητα, ο οδηγός μπορεί εύκολα να γίνει ασύμμετρος και τελικά να προκαλέσει ατύχημα. Προσπαθήστε να αποφύγετε αυτές τις καταστάσεις.

Φόρτιση της μπαταρίας

Υποδοχή φόρτισης



Υποδοχή σύνδεσης.



- Βεβαιωθείτε ότι η πρίζα είναι στεγνή.
- Όταν θέλετε να φορτίσετε τη μπαταρία που είναι εγκαταστημένη στο πατίνι, ανοίξτε το καπάκι της υποδοχής φόρτισης της μπαταρίας που βρίσκεται στο κάτω μέρος του περιβλήματος της μπαταρίας. Όταν η φόρτιση πραγματοποιείται σε αποσυαρμολογημένη μπαταρία, η παροχή ρεύματος συνδέεται στην ίδια υποδοχή.
- Συνδέστε το βύσμα του προσαρμογέα στην πηγή τροφοδοσίας (110 V ~ 240 V, 50 Hz ~ 60 Hz), βεβαιωθείτε ότι είναι πράσινο η λυχνία φόρτισης ανάβει, τοποθετήστε το άλλο βύσμα προσαρμογέα στην υποδοχή φόρτισης του σκούτερ.
- Όταν ανάβει η κόκκινη λυχνία LED στο τροφοδοτικό, η μπαταρία φορτίζεται σωστά, διαφορετικά ελέγξτε όλες τις καλωδιακές συνδέσεις.
- Όταν το κόκκινο φως γίνει πράσινο, η μπαταρία είναι πλήρως φορτισμένη. Αποσυνδέστε το τροφοδοτικό από το πηγή ενέργειας. Η μακρόχρονη φόρτιση μπορεί να μειώσει τη διάρκεια ζωής της μπαταρίας.
- Ακολουθήστε τις οδηγίες για τη φόρτιση της μπαταρίας, αλλιώς θα καταστρέψει την μπαταρία και θα μειωθεί η διάρκεια ζωής του.
- Ο χρόνος φόρτισης της μπαταρίας του σκούτερ είναι περίπου 6 ώρες. Ο κατασκευαστής δεν μπορεί να εγγυηθεί το ο ίδιος χρόνος φόρτισης και η λειτουργία της μπαταρίας λόγω της φθοράς της.
- Βεβαιωθείτε ότι υπάρχουν καθαρές και ξηρές συνθήκες κατά τη φόρτιση της μπαταρίας.
- Μην φορτίζετε την μπαταρία όταν η πρίζα είναι βρεγμένη.

Πρώτη εκτέλεση

Παρασκευή

- Επιλέξτε την επιθυμητή θέση. Αυτός ο χώρος μπορεί να είναι εσωτερικός ή εξωτερικός, πρέπει να έχει χώρο 10 x 10 μέτρων (περίπου 100 τετραγωνικά μέτρα). Ο χώρος πρέπει να είναι επίπεδος, ούτε υγρός ούτε ολισθηρός, χωρίς εμπόδια, χωρίς οχήματα, παιδιά, κατοικίδια ζώα ή άλλα πράγματα που θα μπορούσαν να αποσπούν την προσοχή σας.
- Διαβάστε προσεκτικά αυτό το εγχειρίδιο, εάν έχετε την ευκαιρία να το κάνετε, για συμβουλές από κάποιον που είναι πιο έμπειροι στην ασφαλή οδήγηση.
- Φορέστε κράνος και προστατευτικά για να αποφύγετε τυχόν τραυματισμούς. Μετακινήστε το σκούτερ στο κέντρο της περιοχής όπου θα μετακομίσετε και θα εξοικειωθείτε με την περιοχή.

Εκκίνηση

- Πατήστε και κρατήστε πατημένο το κουμπί POWER για 2 δευτερόλεπτα για να ενεργοποιήσετε το σκούτερ. Στη συνέχεια, επιλέξτε μία από τις τρεις λειτουργίες ταχύτητας.
- Βάλτε το ένα πόδι στην πλατφόρμα, το άλλο με το πόδι για να σπρώξετε, βάζοντας το σκούτερ σε κίνηση.
- Βάλτε το άλλο πόδι στην πλατφόρμα και προσπαθήστε να διατηρήσετε την ισορροπία σας.
- Με τον αντίχειρα του δεξιού σας χεριού, πατήστε το κουμπί επιτάχυνσης, μην οδηγείτε πολύ γρήγορα.
- Πιέστε τη λαβή φρένου με το αριστερό σας χέρι για να φρενάρετε, πιέστε το πίσω φτερό για να υποβοηθήσει την πέδηση.
- Όταν το σκούτερ κινείται με χαμηλή ταχύτητα ή σταματά εντελώς, μπορείτε να αφήσετε την πλατφόρμα.
- Για να προειδοποιήσετε άλλους χρήστες στον τόπο όπου μετακινείτε, χρησιμοποιήστε το κουδούνι που είναι εγκατεστημένο στη λαβή του φρένου.

Η εφαρμογή για κινητά BLAUPUNKT E-Mobility

- Αυτό το ηλεκτρικό σκούτερ λειτουργεί με την αποκλειστική εφαρμογή BLAUPUNKT E-Mobility. Αυτή η εφαρμογή σας επιτρέπει να ελέγχετε πολλές παραμέτρους του σκούτερ, όπως η απόσταση που διανύθηκε, η κατανάλωση μπαταρίας και η τρέχουσα ταχύτητα. Είναι επίσης δυνατό να ελέγξετε την τρέχουσα θέση σας στον χάρτη.
- Μπορείτε να κατεβάσετε την εφαρμογή από το κατάλληλο κατάστημα για το λειτουργικό σύστημα, δηλαδή το Play Store για Android και το AppStore για iOS.
- Αφού κατεβάσετε την εφαρμογή και την εγκαταστήσετε στο smartphone σας, συνδέστε την στο σκούτερ σας ακολουθώντας αυτές τις οδηγίες.
1. Ξεκινήστε το σκούτερ και στη συνέχεια ενεργοποιήστε τη μονάδα Bluetooth στην κινητή συσκευή σας.
 2. Ανοίξτε την εφαρμογή Blaupunkt E-Mobility και πατήστε το εικονίδιο Bluetooth για να αναζητήσετε διαθέσιμες συσκευές.
 3. Όταν το όνομα "BP ESC90X" εμφανιστεί στη λίστα των διαθέσιμων συσκευών, πατήστε το για να συνδεθείτε.
 4. Εάν απαιτείται κωδικός πρόσβασης, πληκτρολογήστε 000000 (6 μηδενικά)
 5. Αφού το σκούτερ συνδεθεί σωστά στην εφαρμογή, μπορείτε να κάνετε αλλαγές στις ρυθμίσεις του σκούτερ.

Ηλεκτρική κλειδαριά

Η ηλεκτρική κλειδαριά είναι μία από τις λειτουργίες που είναι διαθέσιμες στην εφαρμογή για κινητά BLAUPUNKT E-Mobility. Μόλις ενεργοποιηθεί η κλειδαριά από το επίπεδο εφαρμογής, είναι αδύνατο να συνεχίσετε να οδηγείτε το σκούτερ. Το σκούτερ μπορεί να ξεκινήσει αλλά η λειτουργία επιτάχυνσης δεν λειτουργεί. Μόνο αφού απενεργοποιηθεί η κλειδαριά στην εφαρμογή, μπορείτε να συνεχίσετε να οδηγείτε το σκούτερ.

Όταν το σκούτερ είναι κλειδωμένο και απενεργοποιείται και ενεργοποιείται ξανά - το εικονίδιο κλειδώματος θα εμφανίζεται πάντα στην οθόνη και θα εξαφανίζεται μόνο όταν το κλειδωμά είναι απενεργοποιημένο στην εφαρμογή BLAUPUNKT E-Mobility.



Η ηλεκτρική κλειδαριά είναι διαθέσιμη μόνο εάν μια φορητή συσκευή με την εφαρμογή BLAUPUNKT E-Mobility είναι συνδεδεμένη στο σκούτερ. Διαφορετικά, η κλειδαριά δεν θα λειτουργήσει.

Καθαρισμός και αποθήκευση

- Καθαρίστε το σκούτερ μετά από κάθε πορεία.
- Εάν οι ελαστικές επιφάνειες είναι δύσκολο να καθαριστούν, χρησιμοποιήστε μια οδοντόβουρτσα και οδοντόκρεμα και καθαρίστε τις με ένα μαλακό πανί. Αυτή η μέθοδος μπορεί επίσης να αφαιρέσει μικρές γρατζουνιές.
- Αποθηκεύστε το σκούτερ σε εσωτερικό χώρο, σε δροσερό και στεγνό μέρος. Μην εκθέτετε το σκούτερ σε παρατεταμένο ηλιακό φως.



Κατά τον καθαρισμό, ο υποδοχέας φόρτισης της μπαταρίας πρέπει να είναι καλά κλεισμένος, διαφορετικά ενδέχεται να υποστεί ηλεκτροπληξία και το σκούτερ να καταστραφεί σοβαρά. Μην πλένετε το σκούτερ σας κάτω από πίδακα νερού υψηλής πίεσης ή βυθίζετε το νερό - αυτό μπορεί να προκαλέσει ανεπανόρθωτη βλάβη στη μονάδα.

Συντήρηση της μπαταρίας

Η μπαταρία είναι το πιο σημαντικό μέρος για τη συντήρηση. Για να παρατείνετε τη διάρκεια ζωής του, ακολουθήστε τις παρακάτω οδηγίες:

- Διαβάστε και ακολουθήστε τις σημειώσεις σχετικά με τη σύμμανση της μπαταρίας.
- Η καλύτερη θερμοκρασία αποθήκευσης της μπαταρίας είναι 10 βαθμοί. Μην αποθηκεύετε τη μπαταρία σε θερμοκρασίες κάτω από -10 βαθμούς ή πάνω από 35 βαθμούς.
- Εάν η θερμοκρασία περιβάλλοντος είναι χαμηλότερη από 0 βαθμούς, μην φορτίζετε την μπαταρία, μετακινήστε την μπαταρία σε σημείο όπου η θερμοκρασία είναι υψηλότερη από 10 βαθμούς περιμένετε λίγο και αρχίστε να φορτίζετε την μπαταρία.
- Αποθηκεύστε την μπαταρία σε δροσερό και στεγνό μέρος. Ένα πολύ υγρό μέρος μπορεί να προκαλέσει συμπίκνωση μέσα στη μπαταρία, γεγονός που μπορεί να καταστρέψει γρήγορα την μπαταρία.
- Όταν η οθόνη παρουσιάζει χαμηλή στάθμη μπαταρίας, συνδέστε τη μπαταρία στο φορτιστή. Προσπαθήστε να αποτρέψετε την πλήρη αποφορτίση της μπαταρίας. Φροντίστε να φορτίσετε πλήρως την μπαταρία πριν ξεκινήσετε την οδήγηση. Η συχνή φόρτιση δεν θα βλάψει την μπαταρία. Αντίθετα, η μακροπρόθεσμη αποθήκευση μιας μπαταρίας χωρίς μπαταρίες μπορεί να μειώσει τη διάρκεια ζωής της.
- Εάν το πατίνι δεν έχει χρησιμοποιηθεί για 30 ημέρες, η μπαταρία θα πρέπει να φορτιστεί, διαφορετικά υπάρχει πιθανότητα δυσλειτουργίας, η οποία δεν καλύπτεται από την εγγύηση. Όταν χρησιμοποιείτε τη συσκευή σε θερμοκρασία δωματίου, η μπαταρία θα διατηρεί τη βέλτιστη απόδοση. Εάν η μπαταρία χρησιμοποιείται σε θερμοκρασία 0 °C, η απόδοσή της θα μειωθεί σημαντικά και σε θερμοκρασία μικρότερη των -10 °C, η μέγιστη απόσταση μπορεί να μειωθεί κατά το ήμισυ ή περισσότερο.

Χαρακτηριστικά και προδιαγραφές:

- Κινητήρας: 350 W
- Μπαταρία: 36 V 10 Ah
- Αφαιρούμενη μπαταρία
- Μέγιστη ταχύτητα: 20 km / h (3 ρυθμίσεις ταχύτητας)
- Λειτουργία πεζών
- Λειτουργεί με το Blaupunkt E-Mobility APP (Android, iOS)
- Ηλεκτρική κλειδαριά διαθέσιμη στην εφαρμογή για κινητές συσκευές
- Εύρος: έως 40 χλμ. (Ανάλογα με το φορτίο και τον τύπο της επιφάνειας)
- Μέγιστο φορτίο: 120 kg
- Κλίση του δρόμου: 15 μοίρες
- Λειτουργία ελέγχου ταχύτητας
- Πίσω φρένο: δίσκος, φρένο στήριξης (πόδι)
- Μπροστινό φρένο: ηλεκτρικό φρένο E-ABS

- Αντλούνται τροχοί των 10 "
- Μπροστά και πίσω φώτα LED
- Οθόνη LED που δείχνει την ταχύτητα και την κατάσταση φόρτισης της μπαταρίας
- Προειδοποιητικό κουδούνι
- Εύκολος μηχανισμός αναδίπλωσης
- Ρεύμα φόρτισης: 42 V 2 A
- Χρόνος φόρτισης: 6 ώρες
- Διαστάσεις: 1070 x 190 x 450/1210 mm (διπλωμένο / ξετυλιγμένο)
- Καθαρό βάρος: 14,5 kg

ΤΕΧΝΙΚΑ ΣΤΟΙΧΕΙΑ ΕΦΑΡΜΟΓΗΣ

- Τάση εισόδου: 110-240V ~ 50 / 60Hz
- Μέγιστη, Ρεύμα εισόδου: 2,5 A
- Τάση εξόδου: 42 V
- Μέγιστο ρεύμα εξόδου: 2A

Πληροφορίες για το τροφοδοτικό		
Δημοσιευμένες πληροφορίες	Τιμές και στοιχεία	Μονάδα
Όνομασία κατασκευαστή ή εμπορικό σήμα Αριθμός εμπορικού μητρώου Διεύθυνση	Company:JIANGXI FU DIAN YOU PIN TECHNOLOGY CO., LTD ADD:(B-06-02-3, #7)Innovation and entrepreneurship park, Economic Development zone, Guixi City Jiangxi Province	-
Αναγνωριστικό μοντέλου	FY-4202000	-
Τάση εισόδου	100-240VAC, 2.5A	V
Συχνότητα εισόδου του εναλλασσόμενου ρεύματος	50/60Hz	Hz
Τάση εξόδου	42VDC	V
Ρεύμα εξόδου	2A	A
Ισχύς εξόδου	84W	W
Μέση ενεργή απόδοση	88.0%	%
Απόδοση σε χαμηλό φορτίο (10 %)	84.87%	%
Κατανάλωση ενέργειας χωρίς φορτίο	0.16	W

Правила за безопасност

- Запознайте се и спазвайте местните правила за движение по пътищата.
- Винаги използвайте одобрена каска, както и протектори за защита на лактите, коленете и китките.
- След включване на електрическата тротинетка проверете нивото на зареждане на акумулатора. Ако нивото на зареждане на акумулатора е по-ниско от 25%, не планирайте дълга разходка с тротинетката.
- Проверете външния вид и техническото състояние на електрическата тротинетка. Обърнете особено внимание дали някой от елементите не е разхлабен или съоръжението не издава нетипични звуци.
- Потребителят трябва да бъде в добро здраве, след достатъчно сън, трезвен и преди използване на тротинетката не бива да приема никакви успокоителни и психотропни лекарства.
- Не забравяйте, че по време на каране сте по-високи със и затова трябва да внимавате при преминаване през врати, край пътни знаци, клони и други препятствия, за да предпазите главата от удар.
- Този уред може да бъде използван от деца над 14-годишна възраст и от лица с намалени физически и умствени възможности и лица без опит и познания, ако те са под надзор или са инструктирани относно използването на уреда по безопасен начин така, че да разбират свързаните с това опасности. Децата не бива да си играят с уреда. Децата не могат да почистват или да извършват дейности по поддръжка на уреда без надзор на възрастен.
- Използвайте само оригиналните или препоръчаните от производителя аксесоари за уреда. Използването на аксесоари, които не са препоръчвани от производителя, може да доведе до повреда на уреда и да създаде опасност при употреба.
- Захранващото устройство трябва да бъде включено само към захранващ контакт с характеристика, отговаряща на стойностите, посочени върху информационната табелка.
- Ако кабелът или щепселът на захранващото устройство са повредени или след включване в контакта щепселът е хлабав, не използвайте уреда и не го захранвайте от електрическата мрежа.

- Изключвайте захранващото устройство от електрическия контакт, когато не го използвате.
- Никога не потапяйте захранващото устройство във вода или други течности.
- Не включвайте и не изключвайте захранващото устройство от захранването с мокри ръце.

Абсолютно забранено

- Забранено е карането на тротинетка в зоните, в които движението е забранено от местните или държавните закони.
- Забранено е движение по наклонени терени с наклон, надвишаващ 15 градуса. Не карайте в локви или водни басейни с дълбочина над 5 cm.
- Забранено е каране по стълбища.
- Не бива да се движите по пътища, предназначени за автомобили, по крайпътни ленти и по пътища, на които движението е забранено.
- Забранено е движението на няколко лица върху тротинетката, както и превозването на деца, включително и в подходящи носилки.
- Забранено е движението с тротинетката, без да се държи кормилото.
- Забранено е самостоятелното движение с тротинетката на деца до 14 години и на възрастни над 60 години. По време на движение тези лица трябва да имат придружител от семейството или настойник. Забранено е придвижването с тротинетка на бременни жени, нетрезви лица, лица с психични заболявания и лица с увреждания с ограничена възможност за управление на кормилото.
- Забранено е карането на тротинетката на опасни места и на места, където има опасност от пожар или експлозия.
- По време на движение с тротинетката не бива да се разговаря по телефона.
- Избягвайте движение с тротинетката при лоши атмосферни условия като проливен дъжд, сняг, силен вятър и върху заледена, хлъзгава настилка или кални пътища.

УКАЗАНИЯ ПРЕДИ НАЧАЛОТО НА УПОТРЕБА!

- Настоящият ховърборд е оборудван с електрически двигател, монтиран в предното колело. Не бива да се забравя, че движението с ховърборда в дъждовно време или по мокра пътна настилка може да доведе до намокряне и впоследствие до повреда на двигателя. Такава повреда не е обхваната от гаранцията.
- Максималният обхват на ховърбора зависи от много различни фактори като: теглото на потребителя, настилката, върху която се движи ховърбордът, релефа на терена, стила и режима на каране, атмосферните условия и подходящото налягане на въздуха в колелата.
- Също така не бива да се забравя, че с течение на времето ефективността на акумулатора намалява. Това е естествен процес и не бива да бъде третиран като повреда.



- Този скутер има надуваеми колела за поглъщане на вибрации по време на шофиране, но трябва да осигурите правилното налягане на въздуха в колелата
- Редовно трябва да проверявате налягането в колелата, както за постигане на оптимален комфорт на каране, така и за постигане на максимален обхват с напълно зареден акумулатор. Ховърбордът е оборудван със стандартни вентили, благодарение на които е възможно помпане на колелата с помощта на общодостъпни компресори. Към комплекта е приложен адаптор, улесняващ помпането на предното колело.
- Карането на ховърборда с ниско налягане в колелата е забранено, тъй като може да се стигне до произшествие или трайно увреждане на гумата, което не е обхванато от гаранцията.
- Правилното налягане в колелата трябва да бъде в обхвата – 2,5 бара (250Кра, 36PSI).
- Редовно трябва да се проверява състоянието на всички винтови съединения. При констатиране на евентуални хлабини те трябва незабавно да се ликвидират чрез затягане на съответните винтови съединения. Появата на хлабини във винтовите съединения е нормално явление и не е обхванато от гаранцията.

Инструкция за употреба

Благодарим Ви за покупката на нашата електрическа тротинетка BLAUPUNKT ESC90X. Моля, запознайте се с настоящата инструкция и я запазете за по-нататъшно ползване. Инструкциите в нея ще Ви помогнат да се запознаете със следните въпроси:

- Основно обслужване и указания как да се движите с електрическата тротинетка.
- Безопасност при движение с електрическа тротинетка.
- Конструкция и поддръжка на електрическата тротинетка.



Изделието изпълнява изискванията на следните директиви на Европейския Съюз:

- Директива за съоръжения, работещи с ниско напрежение - Low voltage directive (LVD)

- Директива за електромагнитна съвместимост - Electromagnetic compatibility (EMC)

Изделието е маркирано със знак CE върху информационната табелка.



Ако продуктът е означен със символ на зачеркната кофа за боклук, това означава, че продуктът е в съответствие с Европейската директива 2012/19/ЕС. Трябва да се запознаете с местните изисквания относно разделното събиране на електронно и електрическо оборудване. Да се следват действащите местни разпоредби. Този продукт не бива да се изхвърля заедно с битовите отпадъци. Правилното обезвреждане на стария продукт ще предотврати потенциалните негативни ефекти върху природната среда и човешкото здраве. Подробна информация за най-близкия пункт за събиране на такива продукти можете да получите директно от производителя или от фирма Blaupunkt Competence Center, 2N-Everpol Sp. z o.o., ul. Puławska 403A, 02-801 Warszawa, тел. +48 22 331 9959, email:

emobility@blaupunkt.pl



Уредът е оборудван с батерии, обхванати от европейската Директива 2006/66/ЕО. Батериите не бива да се изхвърлят заедно с битовите отпадъци. Следва да се запознаете с местните разпоредби за разделно събиране на батерии, тъй като правилното обезвреждане ще предотврати възможните негативни последици за околната среда и човешкото здраве. Информации за защита на околната среда.

Опаковката съдържа само необходимите елементи. Положени са всички усилия за лесното отделяне на трите съставни елемента на опаковката: картон (кутия), пенополистирол (вътрешна защита) и полиетилен (пликове, защитно фолио). Уредът е произведен от материали, които подлежат на рециклиране и повторно използване след демонтаж от специализирана фирма. Трябва да спазвате местните разпоредби за рециклиране на опаковъчни материали, изтопени батерии и изхабени устройства.



Уредът е произведен от висококачествени материали и подвъзли, които подлежат на рециклиране и повторно използване.

Съдържание на опаковката:

- Електрическа тротинетка ESC90X - 1 бр.
- Захранващо устройство за зареждане на акумулатора – 1 бр.
- Инструкция за експлоатация - 1 бр.
- Винтове и ключ за монтаж на кормилото – 1 комплект
- Адаптор за помпване на колелата - 1 бр.

Основни качества на електрическата тротинетка:

- Blaupunkt ESC90X е иновативна, сгъваема електрическа тротинетка. Потребителят може да стои на платформата на тротинетката и да регулира скоростта с помощта на съответния механизъм за превключване на скоростите (манетка), разположен на кормилото.
- Предните и задните колела са симетрични, задвижването на предното колело осигурява по-голяма безопасност при движение. Нампаните колела с размер 10" увеличават комфорта при движение.
 - Дисковата спирачка, задействана с помощта на лоста на кормилото, задната крачна спирачка и предната електрическа спирачка със система E-ABS осигуряват най-къс спирачен път и по този начин могат по-добре да предпазят водача.
 - В съоръжението е използван сменяем, литиево-йонен акумулатор с капацитет 10Ah, висока мощност без „ефект на паметта на батерията“, без замърсявания.
 - Общото тегло на съоръжението е само 14,5 kg. Сгъваемата конструкция с един ключ е гаранция за комфортно пренасяне и съхранение.

Конструкция на електрическата тротинетка:

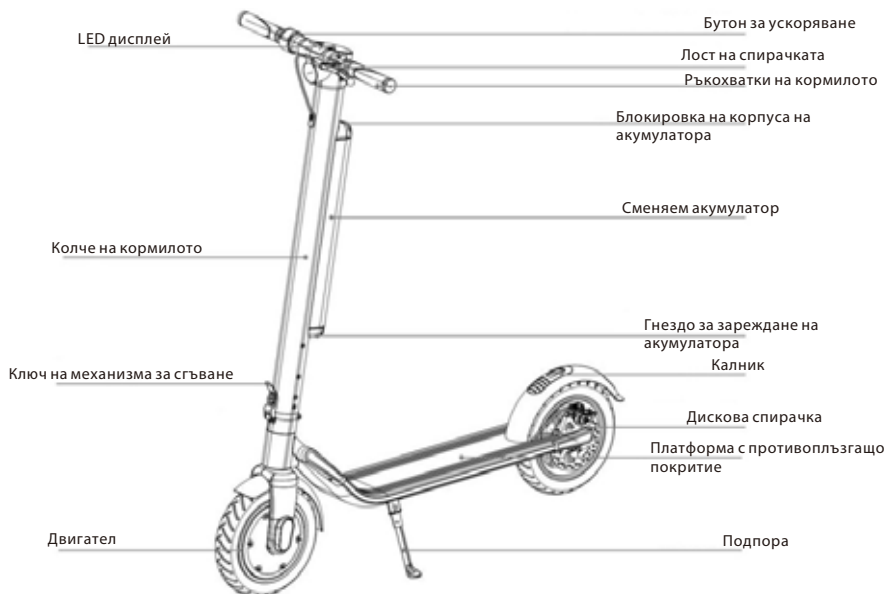

Конструкция на системата за управление



Изглед на LED дисплея

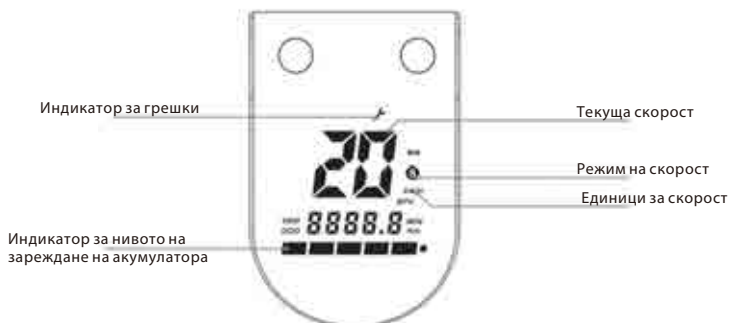

Описание на бутоните/функции:

1. Бутон на захранването: за да включите/изключите захранването, натиснете продължително бутона на захранването;
2. Бутон за ускоряване: за да започнете движение и да ускорите, натиснете десния бутон за ускоряване;
3. Спирачка: натиснете и задръжте лоста на спирачката, за да спрете. За да увеличите силата на спиране, натиснете леко калника (по време на спиране мига задната LED светлина);
4. Функционален бутон: натиснете краткотрайно функционалния бутон, за да изберете режим на скоростта:
 - а. Режим за начинаещи: не се показва иконката „S”
 - б. Нормален режим: иконката „S” свети с бяла светлина
 - в. Спортен режим: иконката „S” свети с червена светлина
5. LED осветление: Натиснете двукратно функционалния бутон, за да включите предните и задните LED светлини; с повторно натискане на функционалния бутон ще изключите LED светлините.
6. Режим темпомат: поддържайте актуалната скорост в продължение на около 6 секунди, за да включите режим темпомат; натиснете бутона за ускоряване или натиснете лоста на спирачката, за да изключите функция темпомат.

Разпаковане

След като отворите картонената опаковка, първо трябва да извадите тротинетката и да проверите дали всички елементи са окомплектовани. Ако някой от елементите липсва, свържете се с продавача. Трябва да проверите състоянието на съоръжението и неговия външен вид - дали системата за сгъване е достатъчно стабилна, дали платформата няма пукнатини. Проверете също така дали екранът на дисплея не е повреден.

Монтаж

След разпаковане и проверка на състоянието на всички елементи можете да пристъпите към монтаж на тротинетката. Следвайте инструкциите, представени върху фигурите по-долу:

1. Монтаж след изваждане от опаковката

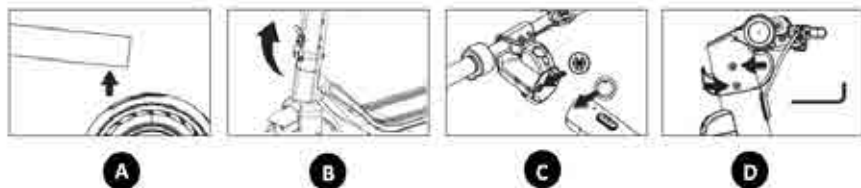

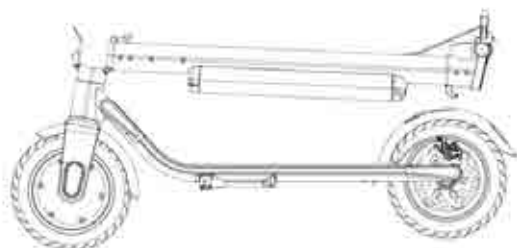

E

- A. Повдигнете колчето на кормилото до вертикално положение;
- B. Заклучете сгъваемото устройство, като преместите ключа нагоре, доколкото е възможно, и осигурете ключа срещу отключване.
- C. Свържете конекторите на кабелите, излизащи от кормилото и колчето, след което монтирайте кормилото, като го поставите в горната част на колчето.
- D. С помощта на ключа затегнете всички винтове, закрепващи кормилото към колчето. Регулирайте и съответно затегнете лоста на спирачката.
- E. За да отстраните хлабините в механизма за сгъване на тротинетката, трябва с помощта на ключа да регулирате винта, разположен в предната част на механизма. По време на използване на тротинетката редовно проверявайте затягането на винта.

2. Демонтаж на кормилото по време на транспортиране

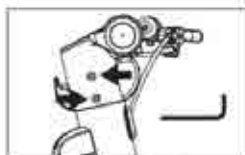

A



B

C

D

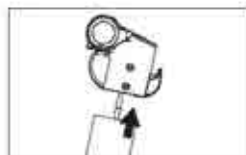
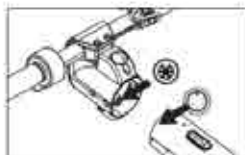

- A. С помощта на ключа отвийте всички винтове, закрепващи кормилото;
- B. Отвийте гайката, регулираща кордата на спирачката, след което леко натиснете лоста на спирачката и извадете кордата от лоста.
- C. Внимателно повдигнете кормилото нагоре, за да го извадите от колчето. Не забравяйте, че вътре се намира кабел, свързващ контролера с дисплея, затова не повдигайте кормилото рязко с голяма сила.
- D. Внимателно разединете конекторите на кабела, намиращ се между кормилото и колчето.

3. Сгъване

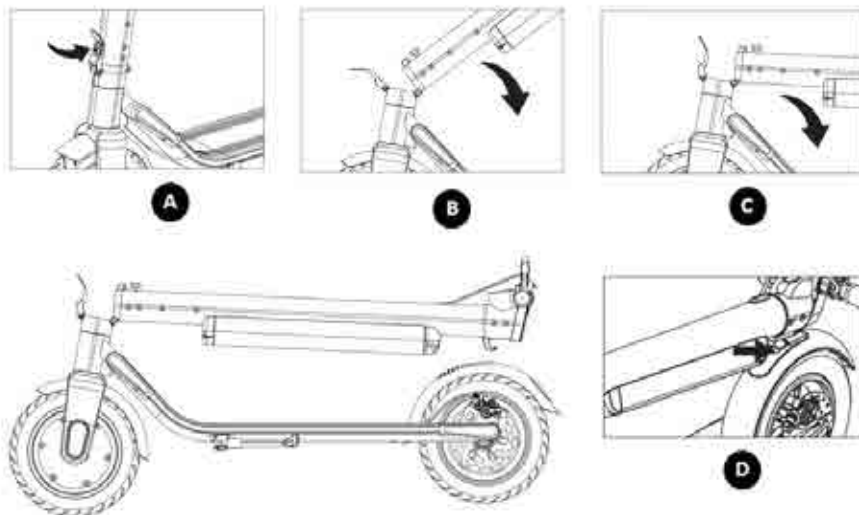

- А. Отключете ключалката на сгъваемия механизъм
 Б. Натиснете ключа на механизма за сгъване в максимално долно положение;
 В. Внимателно сгънете колчето на кормилото надолу;
 Г. Доближете монтираната на колчето кука към отвора в задния калник и притиснете, за да се заключи в него.

4. Демонтаж / монтаж на акумулатора

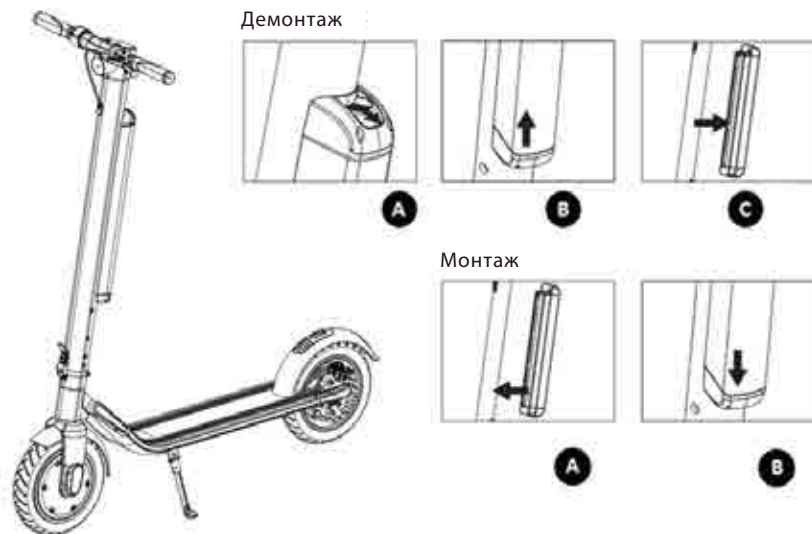

Демонтаж на акумулатора:

- A. Натиснете бутона на блокировката на корпуса на акумулатора;
- B. Внимателно преместете корпуса на акумулатора отдолу нагоре;
- C. След преместването на акумулатора нагоре можете да го извадите от колчето на кормилото, като издърпате хоризонтално корпуса на акумулатора

Монтаж на акумулатора

- A. Поставете корпуса на акумулатора (с гнездото за свързване надолу) в отвора в колчето на кормилото.
- B. Натиснете корпуса на акумулатора надолу, докато щракне блокировката на корпуса на акумулатора. Проверете дали акумулаторът е правилно монтиран и блокировката в горната част на корпуса е заключена.

ЗАБЕЛЕЖКА!



След изваждане на акумулатора има възможност за зареждането му с помощта на доставеното зарядно устройство.

Акумулаторът не бива да се зарежда по време на пренасяне, сгъване, почистване или дейности по поддръжка на тротинетката.

Ръководство за безопасно движение

Съдържанието на този раздел е много важно. Моля, прочетете го внимателно и спазвайте всички правила и процедури за безопасност. Нашата фирма не носи отговорност за каквито и да било произшествия, в резултат на които се е стигнало до загуба на имущество или здраве поради нарушаване на указанията от нашето ръководство за безопасно движение. Електрическата тротинетка е предназначена за развлечение, но също така е и превозно средство. Спазването на съответните правила за безопасност може да предпази Вас и околните от произшествие. Не бива да забравяте, че използването на тротинетката на обществени пътища е свързано с опасност от произшествия по вина на други участници в движението, дори ако спазвате всички правила за безопасност. Много е важно да запазите подходящо разстояние от другите участници в движението и другите превозни средства.

Движение с тротинетката

- По време на движение с тротинетката трябва да спазвате местните правила за движение по пътищата. Трябва да управлявате тротинетката разумно и спокойно, като обръщате внимание на другите хора и предмети, за да избегнете произшествие.
- Придвижвайте се по безопасен начин с тротинетката, като поддържате контролирана скорост и подходящо разстояние от пешеходците и другите превозни средства. Бъдете готови да спрете във всеки момент. Избягвайте внезапно ускоряване и внезапно спиране.
- Движейки се по тротоара, уважете правата на пешеходците, отстъпете им предимство при преминаване през пешеходна пътека, не плашете пешеходците, особено децата.
- На многолюдно място трябва да адаптирате скоростта на движение с тротинетката към останалите участници в движението. Ако искате да изпреварите група пешеходци, трябва да се уверите, че имате достатъчно място и ще извършите тази маневра по безопасен начин. Движението в тълпа с висока скорост е много опасно.
- Не бива да паркирате тротинетката на място, което ще затруднява движението на пешеходците.
- По време на движение с тротинетката трябва да сте отпуснати с леко сгънати колени и повдигната глава.



В случай на внезапно ускоряване или внезапно спиране по време на движение с висока скорост водачът много лесно може да загуби равновесие и да се стигне до произшествие. Опитвайте се да избягвате такива ситуации.

Зареждане на акумулатора

Гнездо за зареждане



Гнездо за свързване



- Трябва да се уверите, че електрическото гнездо е сухо.
- Когато зареждането се извършва при монтиран в тротинетката акумулатор, трябва да отворите капачката на гнездото за зареждане на акумулатора, която се намира в долната част на корпуса на акумулатора. Когато зареждането се извършва при демонтиран акумулатор, хранващото устройство се свързва към същото гнездо.
- Включете щепсела на хранващото устройство в хранващата мрежа и проверете дали зелената контролна лампа на хранващото устройство свети. Вторият конектор на хранващото устройство включете в гнездото за зареждане на акумулатора на тротинетката.
- Когато свети червената контролна лампа на хранващото устройство, това означава правилно зареждане на акумулатора. В противен случай трябва да проверите всички кабелни съединения.
- Когато червената контролна лампа промени цвета си на зелен, това означава, че акумулаторът е напълно зареден. Изключете хранващото устройство от електрическата мрежа. Дълготрайното зареждане може да съкрати експлоатационния живот на батерията.
- Следвайте препоръките за зареждане на акумулатора. В противен случай ще се стигне до увреждане на акумулатора и съкращаване на експлоатационния му живот.
- Времето за зареждане на акумулатора на тротинетката възлиза на 6 часа. Производителят не може да гарантира едно и също време за зареждане и работа на акумулатора, тъй като той се изхвърля с течение на времето.
- По време на зареждане на акумулатора трябва да се осигурят чисти и сухи условия на средата.
- Не зареждайте акумулатора, когато гнездото за хранване е мокро.

Първо използване

Подготовка

- Изберете желаното място. Това място може да бъде на открито или на закрито, трябва да бъде с площ 10 x 10 метра (около 100 квадратни метра). Мястото трябва да бъде равно, сухо, без препятствия, да не бъде хлъзгаво, да няма превозни средства, деца, домашни животни или каквито и да било други предмети, които биха могли да отвлечат вниманието Ви.
- Моля, запознайте се подробно с настоящата инструкция. Ако имате възможност, се възползвайте от съветите на лице, което има опит с безопасното управление на тротинетка.
- Носете каска и протектори, за да избегнете възможни наранявания. Поставете тротинетката по средата на мястото, където ще се движите и се запознайте с околното пространство.

Включване на тротинетката

- Натиснете и задръжте бутон POWER в продължение на 2 секунди, за да включите тротинетката. След това трябва да изберете един от трите режима на скоростта.
- Поставете единия крак върху платформата, а с другия крак се отблъснете, за да задвижите тротинетката;
- Поставете втория крак върху платформата и се опитайте да запазите равновесие;
- С палеца на дясната ръка натиснете бутона за ускоряване, но не карайте твърде бързо;
- Натиснете лоста на спирачката с лявата ръка, за да задействате спирачката. Леко натиснете задния калник, за да подпомогнете спирането;
- Когато тротинетката се движи с ниска скорост или напълно спре - можете да слезете от платформата;
- За да предупредите останалите участници в движението на мястото, където се движите, използвайте звънеца, монтиран при лоста на спирачката.

Мобилното приложение BLAUPUNKT E-Mobility

Този електрически скутер работи със специалното приложение BLAUPUNKT E-Mobility. Това приложение ви позволява да контролирате много параметри на скутера, като изминатото разстояние, консумация на батерия и текуща скорост. Също така е възможно да проверите текущата си позиция на картата. Приложението може да бъде изтеглено от съответния магазин за операционната система, т.е. Play Store за Android и AppStore за iOS.

След като изтеглите приложението и го инсталирате на вашия смартфон, свържете го към вашия скутер, като следвате тези инструкции.

1. Стартирайте скутера и след това включете Bluetooth модула на мобилното си устройство.
2. Отворете приложението Blaupunkt E-Mobility и натиснете иконата Bluetooth, за да потърсите налични устройства.
3. Когато името "BP ESC90X" се появи в списъка с налични устройства, натиснете го, за да се свържете.
4. Ако е необходима парола, въведете 000000 (6 нули)
5. След като скутерът е правилно свързан към приложението, можете да направите промени в настройките на скутера.

Електрическа ключалка

Електрическата ключалка е една от функциите, налични в мобилното приложение BLAUPUNKT E-Mobility. След като заключването се активира от нивото на приложението, е невъзможно да продължите да карате скутера. Скутерът може да се стартира, но функцията за ускорение не работи. Само след като заключването е деактивирано в приложението, можете да продължите да карате скутера.

Когато скутерът е заключен и е изключен и включен отново - иконата за заключване винаги ще се появява на дисплея и ще изчезне само когато заключването е изключено в приложението BLAUPUNKT E-Mobility.



Електрическото заключване е налично само ако към скутера е свързано мобилно устройство с приложението BLAUPUNKT E-Mobility. В противен случай ключалката няма да работи.

Почистване и съхранение

- След всяко използване трябва да почистите тротинетката.
- Ако върху гументе повърхности има трудни за почистване замърсявания, използвайте четка и паста за зъби за тяхното почистване, след което избършете тези места със суха кърпа. По този начин могат да се отстранят и малки драскотини.
- Съхранявайте тротинетката в затворени помещения, на хладно и сухо място. Не излагайте тротинетката на дълготрайно въздействие на слънчеви лъчи.



По време на почистване гнездото за зареждане трябва да бъде плътно затворено. В противен случай може да се стигне до токов удар и сериозна повреда на тротинетката. Не бива да миете тротинетката под течаща вода с високо налягане или да я потапяте във вода - това може необратимо да повреди тротинетката.

Поддръжка на акумулатора

Акумулаторът е най-важната част за поддръжка. За да удължите неговия експлоатационен живот, трябва да следвате следните инструкции:

- След всяко използване трябва да почистите тротинетката.
- Ако върху гументе повърхности има трудни за почистване замърсявания, използвайте четка и паста за зъби за тяхното почистване, след което избършете тези места със суха кърпа. По този начин могат да се отстранят и малки драскотини.
- Съхранявайте тротинетката в затворени помещения, на хладно и сухо място. Не излагайте тротинетката на дълготрайно въздействие на слънчеви лъчи.
- По време на почистване гнездото за зареждане трябва да бъде плътно затворено. В противен случай може да се стигне до токов удар и сериозна повреда на тротинетката. Не бива да миете тротинетката под течаща вода с високо налягане или да я потапяте във вода - това може необратимо да повреди тротинетката.

Поддръжка на акумулатора

Акумулаторът е най-важната част за поддръжка. За да удължите неговия експлоатационен живот, трябва да следвате следните инструкции:

- Прочетете и следвайте указанията, касатещи означенията на батериите.
- Най-добрата температура за съхранение на акумулатора е 10 градуса. Не бива да съхранявате акумулатора при температура по-ниска от -10 градуса или по-висока от 35 градуса.
- Ако околната температура е по-ниска от 0 градуса, не зареждайте акумулатора, пренесете го на място, където температурата е по-висока от 10 градуса. Изчакайте малко и започнете зареждането на акумулатора.
- Съхранявайте акумулатора в затворено помещение, на сухо и хладно място. Място с висока влажност може да причини кондензация на водна пара във вътрешността на акумулатора, което може да доведе до бързо увреждане на акумулатора.
- Когато върху дисплея се показва ниско ниво на зареждане на акумулатора, трябва да включите акумулатора да се зареди. Не бива да допускате пълно разреждане на акумулатора. Преди да започнете използване на тротинетката, трябва напълно да заредите акумулатора. Честото зареждане няма да повреди акумулатора. Напротив - дълготрайното съхранение на незареден акумулатор може да съкрати експлоатационния му живот.
- Ако тротинетката не е била използвана през период от 30 дни, трябва да заредите акумулатора. В противен случай има възможност от повреда на акумулатора, която не е обхваната от гаранцията.
- По време на използване на съоръжението в стайна температура акумулаторът ще запази оптимална ефективност. Ако акумулаторът се използва при температура 0 °C, неговата ефективност значително ще намалее, а при температура под -10 °C максималното изминато разстояние може да бъде съкратено наполовина или повече.

Функции и спецификация

- Двигател: 350 W
- Аккумулятор: 36 V 10 Ah
- Сменяем аккумулятор
- Максимална скорост: 20 km/h (3-степенно регулиране на скоростта)
- Пешеходен режим
- Работи с Blaupunkt E-Mobility APP (Android, iOS)
- Електрическа брава, налична в мобилното приложение
- Обхват: до 40 km (в зависимост от натоварването и вида на настилка)
- Максимално натоварване: 120 kg
- Наклон на превозното средство: 15 градуса
- Функция темпомат
- Задна спирачка: дискова, спомагателна спирачка (крачна)
- Предна спирачка: електрическа спирачка E-ABS
- Помпани колела 10"
- Предна и задна LED светлина
- LED дисплей, който показва скоростта и състоянието на зареждане на аккумулятора
- Предупредителен звънец
- Лесен механизъм за сгъване
- Ток на зареждане: 42 V 2 A
- Време за зареждане: 6 часа
- Размери: 1070 x 190 x 450/1210 mm (сгъната/разгъната)
- Нето тегло: 14,5 kg

Технически данни на захранващото устройство:

Входно напрежение: 110-240V~50/60 Hz

Макс. входен ток: 2.5 A

Изходно напрежение: 42 V

Макс. изходен ток: 2 A

Информация за захранващото устройство		
Публикувана информация	Стойности и данни	Единица
Наименование на производителя или търговска марка Номер на търговския регистър Адрес	Company:JIANGXI FU DIAN YOU PIN TECHNOLOGY CO., LTD ADD:(B-06-02-3 #7)Innovation and entrepreneurship park, Economic Development zone, Guixi City Jiangxi Province	-
Идентификационен номер на модела	FY-4202000	-
Входно напрежение	100-240VAC, 2.5A	V
Входна честота на променливия ток	50/60Hz	Hz
Изходно напрежение	42VDC	V
Изходящ ток	2A	A
Изходна мощност	84W	W
Средна активна ефективност	88.0%	%
Ефективност при ниско натоварване (10 %)	84.87%	%
Разход на мощност без натоварване	0.16	W

Reguli de siguranță

- Va rugăm familiarizați-vă cu regulamentul local de trafic.
- Purtați întotdeauna cască de protecție, protecție pentru genunchi și coate.
- Verificați nivelul bateriei când porniți trotineta. Dacă bateria este încărcată mai puțin de 25%, nu conduceți pe distanțe mari.
- Verificați vizual starea trotinetei. Asigurați-vă că nu sunt parti lipsă și nu sunt zgomete anormale.
- Utilizatorul trebuie să fie sănătos, odihnit, treaz și să nu ia niciun sedativ sau drog psihotrop înainte de a conduce.
- Amintiți-vă că aveți o înălțime mai mare atunci când conduceți, deci aveți grijă când conduceți ușa, ferțiți-vă de semne, ramuri și alte obstacole superioare pentru a vă proteja capul de rănire.
- Acest echipament poate fi utilizat de către copiii cu vârsta de 14 ani și peste, atât timp cât este asigurată supravegherea. Persoanele cu capacități fizice sau mentale reduse, precum și persoanele care nu au experiență anterioară de utilizare a acestui echipament trebuie să fie supravegheate și conștiente de riscuri. Manualul de instrucțiuni trebuie utilizat ca referință pentru utilizarea sigură a acestui echipament. Copiii nu ar trebui să se joace cu echipamentul. Copiilor fără supraveghere asigurată nu ar trebui să li se permită să efectueze curățarea și întreținerea echipamentului.
- Se vor folosi numai accesoriile originale, precum și accesoriile recomandate de producător. Utilizarea accesoriilor care nu sunt recomandate de către producător poate duce la deteriorarea dispozitivului și poate face ca dispozitivul să nu fie sigur pentru utilizare.
- Adaptorul de AC trebuie conectat la o priză cu caracteristici compatibile cu valorile de pe eticheta de rating.
- Dacă cablul sau ștecherul de alimentare sau adaptorul este deteriorat sau dacă ștecherul are o priză electrică descărcată, nu încărcați aparatul și nu-l alimentați din priză.
- Deconectați adaptorul de la priză electrică atunci când nu îl utilizați.
- Nu conectați sau deconectați adaptorul de la sursa de alimentare cu mâinile ude.

Complet interzis

- Nu folosiți un scuter în zone interzise de legislația locală sau națională.

- Este interzisă deplasarea pe pante ale căror unghi de înclinare depășește 15 grade, nu pătrund în baltă sau în rezervoare de apă a căror adâncime este mai mare de 5 cm.
- Nu folosiți un scooter pe scări.
- Nu este permisă călătoria pe șosele destinate autoturismelor, drumurilor sau drumurilor pe care este interzisă călătoria.
- Este interzisă mutarea mai multor persoane pe scuter sau transportul copiilor, de asemenea și în sifoanele corespunzătoare.
- Este interzisă deplasarea pe scuter fără să țineți ghidonul.
- Este interzis ca copiii sub 14 ani sau cei peste 60 de ani să se mute singuri pe scuter. Aceștia trebuie să fie însoțiți de alți membri ai familiei sau îngrijitori. Este interzis să călătorească pe scuter femeile însărcinate, persoanele îmbătate, persoanele cu tulburări mintale sau persoanele cu dizabilități cu abilități reduse de direcție.
- Nu folosiți un scuter în locuri periculoase sau explozive.
- Nu efectuați apeluri telefonice în timpul conducerii scuterelor.
- Evitați conducerea în condiții meteorologice nefavorabile, cum ar fi ploi abundente, zăpadă, vânt puternic și pe drumuri înghețate, alunecoase sau murdare.

INSTRUCȚIUNI ÎNAINTE DE ÎNCEPEREA CONDUCERII!

- Acest skateboard are un motor electric încorporat în roata din față. Rețineți, că deplasarea skateboard-ului în ploaie sau pe suprafețe umede poate provoca udarea și în consecință, deteriorarea motorului. Această defecțiune nu este acoperită de garanție.
- Distanța maximă care poate fi parcursă de skateboard depinde de mulți factori, cum ar fi: greutatea utilizatorului, suprafața pe care se mișcă skateboard-ul, terenul, stilul și modul de conducere, condițiile atmosferice și nivelul adecvat al presiunii aerului în roți.
- Trebuie reținut, de asemenea, faptul că eficiența bateriei scade în timp. Acesta este un proces natural și nu trebuie tratat ca o defecțiune.



- Acest scuter are roți gonflabile pentru a absorbi vibrațiile în timpul conducerii, dar trebuie să vă asigurați presiunea corectă a aerului în roți
- Verificați în mod regulat presiunea în anvelope pentru a asigura un confort sporit al condusului, precum și cea mai lungă distanță parcursă pe o baterie complet încărcată. Skateboard-ul este dotat cu ventile standard, datorită cărora este posibilă pomparea roților prin intermediul compresoarelor disponibile în comerț. Setul este echipat, de asemenea, cu un adaptor pentru a facilita umflarea roții din față.
- Este interzisă deplasarea cu skateboard-ul la un nivel scăzut al presiunii în anvelope, deoarece acest lucru poate provoca un accident și distrugerea permanentă a anvelopei care nu este acoperită de garanție.
- Presiunea adecvată a pneurilor este de – 2,5 bari (250Kpa, 36PSI).
- Verificați sistematic strângerea tuturor îmbinărilor cu șuruburi. După depistarea eventualelor jocuri, eliminați-le imediat strângând șuruburile corespunzătoare. Prezența jocurilor în îmbinările cu șuruburi este normală și nu este acoperită de garanție.

Manual instrucțiuni

Vă mulțumim pentru achiziționarea scuterelor electrice BLAUPUNKT ESC90X. Citiți acest manual și păstrați-l pentru recomandări ulterioare. Informațiile conținute în acest manual vă vor ajuta să vă familiarizați cu următoarele aspecte:

- Funcționarea de bază și învățarea modului de a conduce pe un scuter electric.
- Siguranța în timpul conducerii pe un scuter electric.
- Construirea și întreținerea unui scuter electric.



Dispozitivul respectă cerințele următoarelor directive ale Uniunii Europene:

- echipamente electrice de joasă tensiune - directivă de joasă tensiune (LVD)
- Compatibilitate electromagnetică (EMC)

Produsul este marcat CE pe plăcuța de identificare



În cazul în care pe aparat apare un simbol al cosului de gunoi, acesta indică faptul că produsul este reglementat de Directiva Europeană 2012/19 / UE. Familiarizați-vă cu cerințele sistemului local de colectare a deșeurilor electrice și electronice. Urmați regulamentele locale. Nu aruncați acest produs în deșeurile menajere. Îndepărtarea corespunzătoare a produsului vechi va împiedica potențiale efecte negative asupra mediului și sănătății umane.



Dispozitivul este echipat cu baterii care intră sub incidența Directivei europene 2006/66 / CE. Nu aruncați bateriile împreună cu deșeurile menajere. Consultați reglementările locale privind colectarea separată a bateriilor, deoarece eliminarea adecvată va împiedica posibilele consecințe negative asupra mediului și sănătății umane.

Informații privind protecția mediului Ambalajul conține numai elementele necesare. Pentru a se asigura că cele trei materiale de ambalare sunt ușor de separat: carton, spumă de polistiren (protecție internă) și polietilenă (geți de mână, folie protectoare). Dispozitivul este fabricat din materiale reciclabile și poate fi utilizat din nou după dezambalarea acestuia de către o companie specializată. Respectați reglementările locale pentru eliminarea materialelor de ambalare, a deșeurilor de baterii și a echipamentelor inutile.



Produsul este fabricat din materiale și componente de înaltă calitate care pot fi reciclate și reutilizate

Ambalajul include:

- Trotineta electrică ESC90X – 1 buc.
- Alimentator pentru încărcarea bateriei – 1 buc.
- Manual de utilizare – 1 buc.
- Șuruburi și cheie pentru montarea ghidonului - 1 set
- Adaptor pentru umflarea roții - 1 buc.

Functii principale

Blaupunkt ESC90X este un scuter electric pliabil inovator. Utilizatorul poate sta pe platforma scuterului și ajustează viteza folosind mânerul corespunzător de pe ghidon.

- Roțile din față și din spate sunt simetrice, iar tracțiunea pe față oferă o mai mare siguranță pentru mobilitate. 10" roțile gonflabile sporesc confortul de rulare.
- Frâna de disc acționată de la maneta de pe ghidon, precum și frâna spate de picior și frâna față electrică cu sistemul E-ABS asigură cea mai scurtă distanță de frânare și pot să-l protejeze mai bine pe conducătorul.
- În vehiculul a fost aplicată o baterie litiu-ion înlocuibilă, cu o capacitate de 10Ah, putere mare fără efect de memorie de încărcare, fără poluare.
- Greutatea totală a dispozitivului este de numai 14,5 kg. Designul pliabil cu o singură cheie asigură o manipulare și o depozitare ușoară.

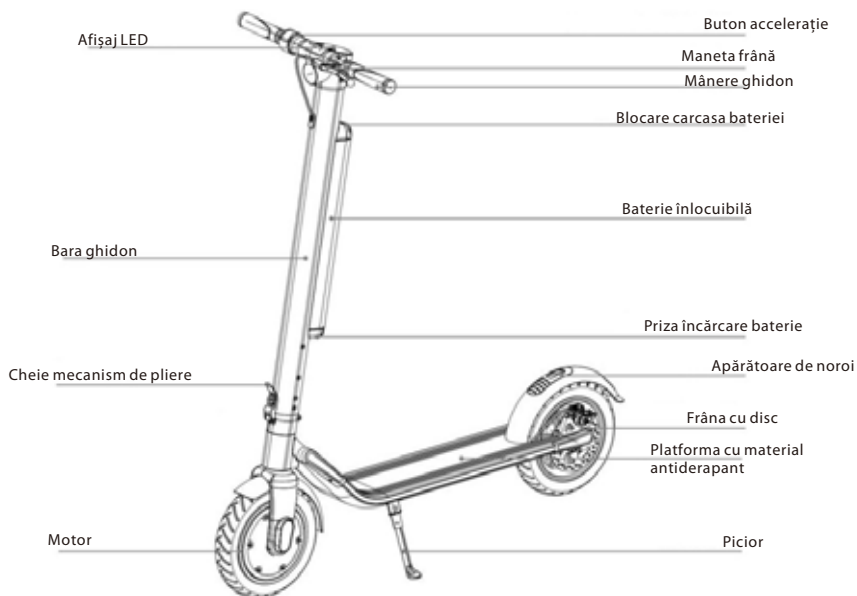
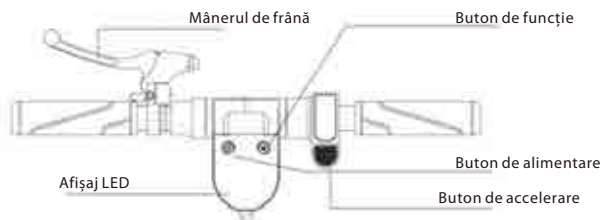
Design:**Construcția sistemului de comandă**

Construcția afișajului LED

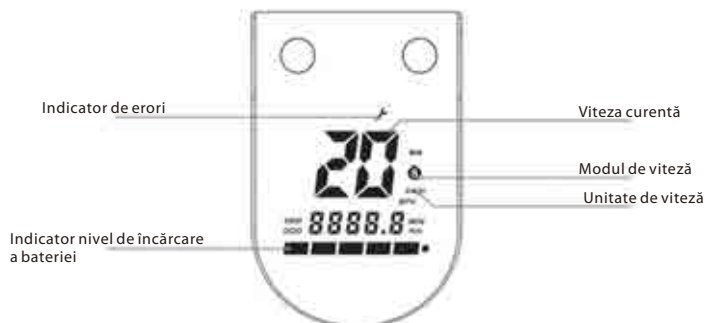

Descriere butoanelor/funțiilor:

1. Butonul de alimentare: apăsați lung butonul de alimentare pentru a porni / opri alimentarea;
2. Butonul de accelerație: apăsați butonul de accelerație din dreapta pentru a începe să conduceți și să accelerați;
3. Frână: țineți mânerul de frână pentru a frâna. Apăsați ușor frâna din spate pentru a ajuta la frânare; (în timpul frânării LED-ul din spate luminează intermitent)
4. Buton funcțional: apăsați scurt tasta funcțională pentru a selecta modul de viteză:
 - a. Modul pentru începători: fără pictograma „S”
 - b. Modul normal: pictograma „S” luminează în alb
 - c. Modul sport: pictograma „S” luminează în roșu
5. Iluminare LED: Apăsați de două ori butonul funcțional, pentru a pori iluminarea LED din față și din spate; apăsați din nou de două ori butonul funcțional, pentru a opri iluminarea LED.
6. Modul de croazieră: mențineți viteza actuală timp de aproximativ 6 secunde pentru a activa modul de control al vitezei de croazieră; apăsați butonul de accelerație sau apăsați mânerul frânei pentru a dezactiva funcția modului de croazieră

Despachetare

După deschiderea cutiei de carton, în primul rând scoateți scuterul și asigurați-vă că toate piesele sunt complete. Dacă ceva lipsește, contactați distribuitorul. Verificați starea unității și aspectul acesteia pentru a vă asigura că sistemul de pliere este suficient de stabil și că platforma este lipsită de fisuri. Verificați și faptul că ecranul de afișare nu este deteriorat.

Instalare

Dupa despachetarea și verificarea stării tuturor componentelor, puteți începe să montați scuterul. Urmați imaginea de mai jos:

1. Montaj după dezambalare

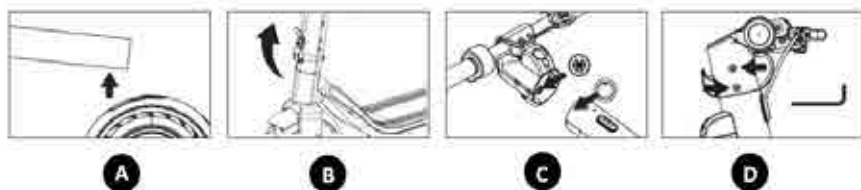

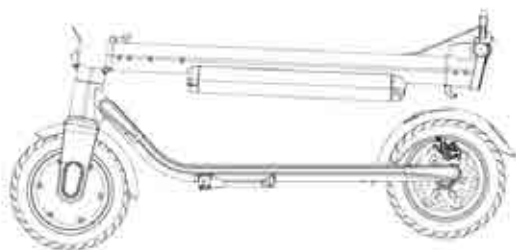

E

- A. Ridicați bara ghidonului în poziție verticală;
- B. Blocați dispozitivul de pliere mutând cheia în sus cât mai mult posibil și asigurați cheia împotriva deblocării.
- C. Conectați fișele firelor care ies din ghidon și bară și apoi fixați ghidonul introducându-l corect în partea superioară a barei.
- D. Folosind cheia, strângeți toate șuruburile care fixează ghidon de bară. Reglați și strângeți în mod corespunzător mânerul frânei.
- E. Pentru a elimina jocurile din mecanismul de pliere a trotinetei, utilizați o cheie pentru a regla strângerea șurubului amplasat în partea frontală a mecanismului. În timp ce utilizați trotinetă, verificați în mod regulat strângerea șurubului.

2. Demontarea ghidonului în timpul transportului

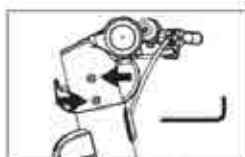

A



B

C

D

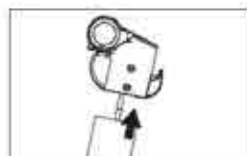
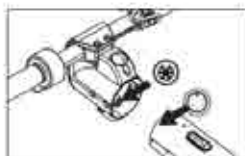

- A. Folosind cheia, desfaceți șuruburile de fixare a ghidonului;
- B. Deșurubați piulița de reglare a cablului de frână, apoi apăsați ușor maneta de frână și scoateți cablul din manetă.
- C. Ridicați ușor ghidonul pentru a-l scoate din bară. Nu uitați că înăuntru se află un cablu care conectează controlerul cu ecran, așadar nu ridicați ghidonul cu o forță mare.
- D. Decuplați atent fișele firului aflat între ghidon și bară.

3. Plierea

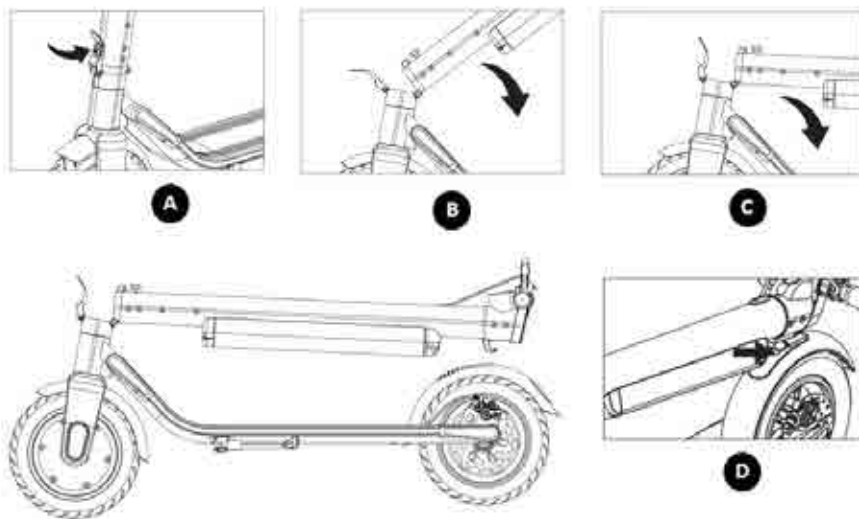

- A. Rotiți banda de protecție a cheii spre stânga;
 B. Apăsăți cheia mecanismului de pliere maxim în jos;
 C. Pliati delicat bara ghidonului trăgând-o în jos;
 D. Apropiati cărligul fixat pe bara ghidonului de orificiul din spatele aripii și fixați-l cu scopul de a bloca;

4. Demontaj/montaj baterie

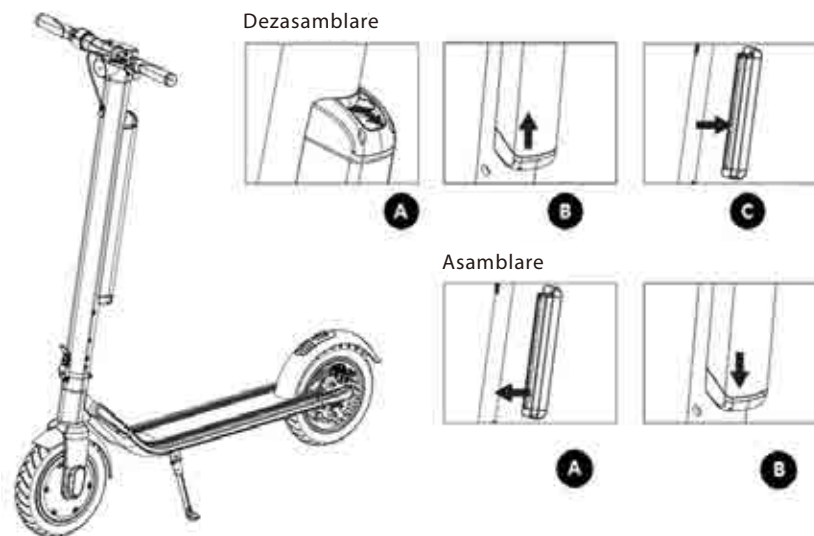

Demontajul bateriei:

- Apăsați butonul de blocare a carcasei de baterie;
- Glisăți ușor carcasa bateriei de jos în sus;
- După glisarea bateriei în sus, scoateți-o din bara ghidonului trăgând orizontal de carcasa bateriei

Montajul bateriei

- Introduceți carcasa bateriei (cu priza de conectare orientată în jos) în orificiul din bara ghidonului.
- Apăsați carcasa bateriei în jos până când blocada carcasei bateriei face clic. Verificați dacă bateria este corect instalată și blocada din partea superioară a carcasei a fost blocată.

ATENȚIE!



După scoaterea bateriei, o puteți încărca cu ajutorul alimentatorului furnizat. Nu încărcați bateria când manevrați, curățați sau întrețineți scuterul.

Ghid pentru o calatorie sigura

Conținutul acestui capitol este foarte important, citiți cu atenție și respectați toate regulile și procedurile de siguranță. Compania noastră nu este responsabilă pentru orice accidente care au ca rezultat daune materiale sau de sănătate datorate încălcării acestui ghid de siguranță în condiții de siguranță.

Un scuter electric nu este doar o unealtă distractivă, ci și un mijloc de transport. Respectarea măsurilor de siguranță adecvate în timpul conducerii vă poate proteja pe dumneavoastră și pe ceilalți de un accident. Rețineți că folosirea scuterului dvs. pe teren și pe drumurile publice poate duce la ciocniri cauzate de ceilalți utilizatori ai drumului, chiar dacă respectați toate măsurile de siguranță. Este foarte important să se țină o distanță suficientă de ceilalți utilizatori ai drumurilor și de alte vehicule.

Conducerea trotinetei

- Respectați reglementările locale privind traficul rutier atunci când conduceți un scuter. Trebuie să ghidezi scuterul cu atenție și calm, acordând atenție altor persoane și obiecte pentru a evita coliziunile.
- Conduceți scuterul în condiții de siguranță la viteză controlată și la distanță de pietoni și alte vehicule. Fiți gata să vă opriți în orice moment. Evitați accelerarea bruscă și frânarea.
- Când umblați pe trotuar, respectați drepturile pietonilor, acordați prioritate atunci când trec prin centuri și nu înspăimântați trecătorii, în special copiii.
- Ajustați viteza scuterului la ceilalți utilizatori ai drumului în zonele aglomerate. Dacă doriți să depășiți un grup de pietoni, asigurați-vă că aveți suficient spațiu și faceți-l în siguranță. Intrarea într-o mulțime la viteză mare este foarte periculoasă.
- Nu parcați scooterul într-un loc care va face trecerea dificilă.
- Când conduceți scuterul, trebuie să vă relaxați, să aveți genunchii ușor îndoiți și capul ridicat.



În cazul unei accelerații bruște sau al unei frânări bruște în timp ce conduceți cu viteză mare, șoferul poate deveni ușor dezechilibrat și, în cele din urmă, poate cauza un accident. Încercați să evitați astfel de situații.

Încarcare baterie

Priza
de încărcare



Priza de conectare

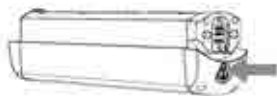

- Asigurați-vă că priza electrică este uscată.
- Atunci când încărcarea se efectuează pe bateria montată pe trotinetă, trebuie să deschideți obturatorul prizei de încărcare a bateriei, care se află în partea inferioară a carcasei bateriei. Când încărcarea se efectuează pe o baterie demontată, alimentatorul se va conecta la aceeași priză.
- Conectați fișa adaptorului la sursa de alimentare (110 V ~ 240 V, 50 Hz ~ 60 Hz), asigurați-vă că lampa verde de încărcare este aprinsă, introducând cealaltă mufă de adaptor în mufa de încărcare a scuterului.
- Când LED-ul roșu al sursei de alimentare se aprinde, bateria se încarcă corect, altfel verificați toate conexiunile prin cablu.
- Când lumina roșie devine verde, bateria este încărcată complet. Deconectați sursa de alimentare de la sursa de alimentare. Încărcarea pe termen lung poate reduce durata de viață a bateriei.
- Urmați instrucțiunile pentru încărcarea bateriei, în caz contrar se va deteriora bateria și se scurtează durata de viață.
- Timpul de încărcare a bateriei scuterelor este de aproximativ 6 ore. Producătorul nu poate garanta același timp de încărcare și funcționare a bateriei datorită uzurii sale.
- Asigurați-vă condiții curate și uscate la încărcarea bateriei.
- Nu încărcați bateria când priza este umedă.

Prima calatorie

Pregătire

- Selectați locația dorită. Acest loc poate fi interior sau exterior, trebuie să aibă o suprafață de 10 x 10 metri (aproximativ 100 de metri pătrați). Locul trebuie să fie fluturat, nici umed, nici alunecos, fără obstacole, fără vehicule, copii, animale de companie sau orice alte lucruri care ar putea distra atenția.
- Citiți cu atenție acest manual, dacă aveți ocazia de a face acest lucru, pentru sfaturile unei persoane care are mai multă experiență în ceea ce privește conducerea în condiții de siguranță.
- Purtați cască și protectori pentru a evita posibile răniri. Deplasați scuterul în centrul zonei în care vă deplasați și vă familiarizați cu zona.

Lansare

- Apăsăți și țineți apăsat butonul POWER timp de 2 secunde pentru a activa scuterul; Apoi selectați unul dintre cele trei moduri de viteză.
- Puneți un picior pe platformă, iar cu celălalt picior împingeți-vă, punând scuterul în mișcare;
- Plasați celălalt picior pe platformă și încercați să vă mențineți echilibrul;
- Cu degetul mare al mâinii drepte apăsați butonul de accelerare, nu conduceți prea repede;
- Apăsăți mânerul de frână cu mâna stângă pentru a frâna, apăsați ușor pe frâna din spate pentru a ajuta la frânare;
- Atunci când scuterul se mișcă la viteză mică sau se oprește complet, puteți să coborâți de pe platformă;
- Pentru a avertiza alți utilizatori în locul în care vă deplasați, utilizați soneria montată lângă mânerul frânei;

Aplicația mobilă BLAUPUNKT E-Mobility

Acest scuter electric funcționează cu aplicația dedicată BLAUPUNKT E-Mobility. Această aplicație vă permite să controlați mulți parametri ai scuterului, cum ar fi distanța parcursă, consumul bateriei și viteza actuală. De asemenea, este posibil să vă verificați poziția curentă pe hartă.

Aplicația poate fi descărcată din magazinul corespunzător pentru sistemul de operare, adică Play Store pentru Android și AppStore pentru iOS.

După ce ați descărcat aplicația și ați instalat-o pe smartphone, conectați-o la scuter urmând aceste instrucțiuni.

1. Porniți scuterul și apoi porniți modulul Bluetooth de pe dispozitivul dvs. mobil.
2. Deschideți aplicația Blaupunkt E-Mobility și apăsați pictograma Bluetooth pentru a căuta dispozitive disponibile.
3. Când numele „BP ESC90X” apare pe lista de dispozitive disponibile, apăsați-l pentru a vă conecta.
4. Dacă este necesară o parolă, introduceți 000000 (6 zerouri)
5. După ce scuterul este conectat corect la aplicație, puteți face modificări în setările scuterului.

Încuietare electrică

Încuietarea electrică este una dintre funcțiile disponibile în aplicația mobilă BLAUPUNKT E-Mobility. Odată ce blocarea este activată de la nivelul aplicației, este imposibil să continuați să conduceți scuterul. Scuterul poate fi pornit, dar funcția de accelerare nu funcționează. Numai după ce blocarea a fost dezactivată în aplicație, puteți continua să conduceți scuterul.

Când scuterul este blocat și este oprit și pornit din nou - pictograma de blocare va apărea întotdeauna pe afișaj și va dispărea numai când blocarea este dezactivată în aplicația BLAUPUNKT E-Mobility.



Blocarea electrică este disponibilă numai dacă un dispozitiv mobil cu aplicația BLAUPUNKT E-Mobility este conectat la scuter. În caz contrar, blocarea nu va funcționa.

Curățarea și depozitarea

- Curățați scuterul după fiecare călătorie.
- Dacă suprafețele de cauciuc sunt perfecte pentru curățare, utilizați o periuță de dinți și o pastă de dinți și curățați-o cu o cârpă moale. Această metodă poate elimina, de asemenea, zgărieturi mici.
- Depozitați scuterul în interior, într-un loc răcoros și uscat. Nu expuneți scuterul la lumina soarelui prelungită.



Când curățați, recipientul pentru încărcarea bateriilor trebuie să fie bine închis, altfel puteți fi electrocutat și scuterul poate fi grav afectat. Nu vă spălați scuterul sub jet de apă de înaltă presiune sau îl scufundați în apă - aceasta poate provoca daune ireparabile aparatului.

Întreținere baterie

Bateria este cea mai importantă parte de întreținere. Pentru a vă extinde durata de viață, urmați instrucțiunile de mai jos:

- Citiți și urmați notele referitoare la marcarea bateriei.
- Temperatura optimă de păstrare a acumulatorului este de 10 grade. Nu depozitați acumulatorul la temperaturi sub -10 grade sau peste 35 de grade.
- Dacă temperatura ambiantă este sub 0 grade, nu încărcăți bateria, mutați bateria într-un loc unde temperatura este mai mare de 10 grade, așteptați un timp și apoi începeți să încărcăți bateria.
- Depozitați bateria într-un loc răcoros și uscat. Un loc foarte umed poate provoca condens în interiorul bateriei, care poate deteriora rapid bateria.
- Când afișajul indică un nivel scăzut al bateriei, conectați acumulatorul la încărcător. Încercați să împiedicați complet descărcarea bateriei. Încărcați complet acumulatorul înainte de a începe să conduceți. Încărcarea frecventă nu va deteriora bateria. Dimpotrivă, stocarea pe termen lung a unei baterii neîncărcate poate scurta durata de viață
- În cazul în care trotineta nu a fost utilizată timp de 30 de zile, bateria trebuie încărcată, în caz contrar există probabilitatea de defectare a acesteia, care nu este acoperită de garanție.
- În cazul în care utilizați vehiculul la temperatura camerei, bateria va păstra performanțe optime. În cazul în care bateria va fi utilizată la o temperatură de 0 °C, performanțele sale vor scădea semnificativ, iar la o temperatură sub -10 °C, distanța maximă poate fi scurtată chiar cu jumătate sau mai mult.

Funcții și specificații

- Motor: 350 W
- Acumulator: 36V 10 Ah
- Acumulator înlocuibil
- Viteză maximă: 20 km/h (reglare a vitezei în 3 trepte)
- Mod pietonal
- Funcționează cu aplicația Blaupunkt E-Mobility (Android, iOS)
- Blocarea electrică disponibilă în aplicația mobilă
- Arie de acoperire: până la 40 km (în funcție de sarcină și tipul suprafeței)
- Sarcina maximă: 120 kg
- Înclinarea vehiculului: 15 grade
- Funcția de croazieră
- Frâna din spate: cu disc, frâna auxiliară (de picior)
- Frână din față: frână electrică E-ABS
- 10" roți gonflabile
- Iluminare LED în față și în spate
- Afișaj LED care indică viteza și starea de încărcare a acumulatorului
- Sonerie de avertizare
- Mecanism ușor de pliere
- Curent de încărcare: 42 V 2 A
- Timpul de încărcare: 6 ore
- Dimensiuni: 1070 x 190 x 450/1210 mm (pliată/desfăcută)
- Greutatea netă: 14,5 kg

Date tehnice adaptor:

Voltaj intrare: 110-240V~50/60Hz

Curent max.intrare: 2,5A

Voltaj iesire: 42 V

Curent max iesire: 2 A

Informații despre alimentator		
Informații publicate	Valori și date	Unitate
Numele producătorului sau marca comercială Numărul registrului comercial Adresa	Company:JIANGXI FU DIANYOU PINTECHNOLOGY CO., LTD ADD:(B-06-02-3 #7)Innovation and entrepreneurship park, Economic Development zone, Guixi City Jiangxi Province	-
Identificatorul modelului	FY-4202000	-
Tensiune de intrare	100-240VAC, 2.5A	V
Frecvența curentului alternativ la intrare	50/60Hz	Hz
Tensiune de ieșire	42VDC	V
Intensitatea curentului la ieșire	2A	A
Putere de ieșire	84W	W
Randament activ mediu	88.0%	%
Randament la încărcare medie (10%)	84.87%	%
Consum putere la funcționare în gol	0.16	W

Saugos principai

- Susipažinkite su vietos eismo taisyklėmis ir jų laikykitės.
- Visada dėvėkite sertifikuotą šalną ir kitas alkūnių, kelių bei riešų apsaugas.
- Įjungę elektrinį paspirtuką patikrinkite akumulatoriaus įkrovos būseną. Nesiruoškite ilgesniam pasivažinėjimui, jei akumulatoriaus įkrovimas yra mažesnis nei 25%,.
- Patikrinkite elektrinio paspirtuko išorinę išvaizdą ir techninę būklę. Atkreipkite ypatingą dėmesį į tai, ar elementai nėra laisvi ir ar prietaisas neskleidžia nerimą keliančių garsų.
- Vartotojas turėtų būti sveikas, išsimiegojęs, jis turėtų būti blaivus, o prieš važiuojant negali vartoti jokių raminamųjų ir psichotropinių vaistų.
- Atminkite, kad važiuodami esate aukštesni, todėl būkite atsargūs, kai važiuojate pro duris, stebėkite ženklus, šakas ir kitas viršutines kliūtis, kad galėtumėte apsaugoti galvą nuo sužeidimų.
- Ši įranga gali būti naudojama vaikų ne mažiau kaip 14 metų amžiaus ir asmenų turinčių sumažintus fizinius, protinius pajėgumus, bei asmenų su patirties ir prietaiso žinių stoka, jei bus jie prižiūrimi arba atlikus įrangos naudojimo saugos instruktažą taip, kad susijusi su tuo rizika būtų suprantama. Vaikai neturėtų su įranga žaisti. Vaikams be priežiūros draudžiama atlikti įrangos valymą, bei konservavimą.
- Prietaisui naudokite tik originalius ar gamintojo rekomenduojamus priedus. Gamintojo nerekomenduojamų priedų naudojimas gali sugadinti prietaisą ir kelti pavojų naudojimo saugai.
- Maitinimo blokas turi būti prijungtas tik prie gamyklinės lentelės verčių charakteristiką atitinkančio elektros lizdo.
- Jei maitinimo laidas arba kištukas yra pažeisti arba kištukas yra laisvas elektros lizde, nekraukite prietaiso bei nemaitinkite jo iš elektros tinklo.
- Kai maitinimo blokas nenaudojamas, atjunkite jį nuo elektros lizdo.
- Niekada nemerkite maitinimo bloko vandenyje ar kituose skysčiuose.
- Neprijunkite ir neatjunkite maitinimo bloko nuo maitinimo šaltinio šlapiomis rankomis.

Visiškai draudžiama

- Negalima važinėti pagal vietos ar nacionalinę teisę draudžiamosiose zonose.

- Draudžiama judėti šlaituose, kurių nuolydžio kampas viršija 15 laipsnių, nevažiuokite į balas ar vandens rezervuarus, kurių gylis didesnis nei 5 cm.
- Paspirtuku negalima važinėti laiptais.
- Negalima važinėti automobiliams skirtais keliais, kelkraščiais ar keliais, kuriuose draudžiama važiuoti.
- Paspirtuku draudžiama važiuoti keliems žmonėms, bei vežioti vaikus, taip pat ir atitinkamose nešynėse.
- Draudžiama važinėti paspirtuku nelaikant vairo.
- Draudžiama paspirtuku savarankiškai važinėti vaikams iki 14 metų ir vyresniems nei 60 metų asmenims. Vairavimo metu tokius asmenis turi prižiūrėti kiti šeimos nariai ar globėjai. Draudžiama važinėti paspirtuku nėščioms moterims, apsvaigusiems asmenims, asmenims su psichikos sutrikimais ir žmonėms su negalia, turintiems ribotą vairavimo gebėjimą.
- Negalima važinėti paspirtuku pavojingose vietose ir tose, kur kyla gaisro ar sprogo pavojus.
- Negalima kalbėti telefonu važiuojant paspirtuką.
- Venkite važinėti blogomis oro sąlygomis, tokiomis kaip stiprus lietus, sniegas, stiprus vėjas bei aplėdėjusiais, slidžiais arba purvinais keliais.

INSTRUKCIJOS PRIEŠ PRADEDANT VAŽINĖTI!

- Šis paspirtukas turi priekiniame rate sumontuotą elektrinį variklį. Negalima užmiršti, kad važinėjimas paspirtuku lyjant ar šlapiu paviršiumi, gali sukelti sušlapimą, o tai grėšią variklio sugadinimu. Defektui netaikoma garantija.
- Maksimalus paspirtuko važiavimo diapazonas priklauso nuo daugelio veiksnių, tokių kaip: vartotojo svoris, paviršius, kuriuo važiuoja paspirtukas, reljefas, vairavimo stilius ir režimas, atmosferos sąlygos ir tinkamas oro slėgio lygis ratuose.
- Taip pat reikia nepamiršti, kad akumuliatoriaus efektyvumas laikui bėgant mažėja. Tai natūralus procesas ir neturėtų būti traktuojamas kaip gedimas.



- Šis paspirtukas turi pripučiamus ratus, kad sugertų vibracijas vairuojant, bet jūs turite užtikrinti tinkamą oro slėgį ratuose
- Reguliariai tikrinkite padangų slėgį, kad būtų užtikrintas optimalus važiavimo komfortas ir geriausias įmanomas važiavimo diapazonas su visiškai įkrautu akumuliatoriumi. Paspirtukas turi standartinius ventilius, su kurių pagalba galima pripūsti ratus naudojant paprastai prieinamus kompresorius. Komplekte taip pat yra adapteris, kuris palengvina priekinio rato pripūtimą.
- Draudžiama važinėti su paspirtuku, turinčiu žemą padangų slėgio lygį, nes tai gali sukelti avariją ir padaryti nuolatinę žalą padangai. Tokiai žalai garantija netaikoma.
- Tinkamas padangų slėgio diapazonas – 2,5 bar (250Kpa, 36PSI).
- Reguliariai tikrinkite visų varžtinių jungčių sandarumą. Aptikus bet kokius laisvumus, jie turėtų būti nedelsiant pašalinti, priveržiant atitinkamus varžtus. Laisvumai varžtinėse jungtyse yra normalus reiškinys, kuriam garantija netaikoma.

Naudojimo instrukcija

Dėkojame, kad įsigijote mūsų BLAUPUNKT ESC90X elektrinį paspirtuką. Susipažinkite su šia naudojimo instrukcija ir išsaugokite ją vėlesniam naudojimui. Šioje instrukcijoje pateikta informacija padės Jums susipažinti su šiomis temomis:

- Pagrindinė priežiūra ir mokymas važinėti elektriniu paspirtuku.
- Saugumas važiuojant elektriniu paspirtuku.
- Elektrinio paspirtuko konstrukcija ir priežiūra.



Prietaisas atitinka Europos Sąjungos direktyvų reikalavimus:

- Žemos įtampos elektros prietaisai - Low voltage directive (LVD)
- Elektromagnetinis suderinamumas - Electromagnetic compatibility (EMC)

Produktas pažymėtas CE ženklų etiketėje



Jei prietaisas turi perbrauktą šiukšliadėžės ženklą, tai reiškia, kad gaminys atitinka Europos direktyvos 2012/19/ES taikymo sritį. Susipažinkite su vietinės elektros ir elektroninių atliekų surinkimo reikalavimais. Prašome laikytis vietinių taisyklių. Neišmeskite šio produkto kartu su įprastomis buitinėmis atliekomis. Teisingas seno produkto pašalinimas užkirs kelią galimam neigiamam poveikiui aplinkai ir žmonių sveikatai.

Išsamią informaciją apie artimiausią surinkimo punktą galima gauti tiesiogiai iš pardavėjo ar įmonės Blaupunkt Competence Center, 2N-Everpol Sp. z o.o., Puławska g. 403A, 02-801 Varšuva, tel. +48 22 331 9959, el. paštas: emobility@blaupunkt.pl



Prietaisas turi baterijas, kurioms taikoma Europos direktyva 2006/66/EB. Baterijų negalima išmesti kartu su buitinėmis atliekomis. Susipažinkite su vietiniais teisės aktais dėl baterijų surinkimo, nes tinkamas šalinimas padės išvengti galimo neigiamo poveikio aplinkai ir žmonių sveikatai.

Informacija apie gamtinės aplinkos apsaugą

Pakuotėje yra tik būtini elementai. Buvo dedamos visos pastangos, kad būtų galima lengvai atskirti tris pakuotės dalis: kartoną (dėžutę), putų polistireną (apsaugą viduje) ir polietileną (maišelius, apsauginį lapą). Prietaisas pagamintas iš medžiagų, kurios gali būti perdirbtos ir pakartotinai panaudotos juos išmontavus specializuotoje įmonėje. Laikykitės vietinių pakuočių medžiagų, naudotų baterijų ir nereikalingos įrangos šalinimo taisyklių.



Produktas pagamintas iš aukštos kokybės medžiagų ir komponentų, kuriuos galima perdirbti ir pakartotinai naudoti.

Pakuotės turinys:

- ESC90X elektrinis paspirtukas - 1 vnt.
- Maitinimo šaltinis akumuliatoriaus įkrovimui - 1 vnt.
- Naudojimo instrukcija - 1 vnt.
- Vairo tvirtinimo varžtai ir raktas - 1 komplektas
- Adapteris ratų pumpavimui - 1 vnt.

Pagrindinės elektrinio paspirtuko savybės:

Blaupunkt ESC90X tai novatoriškas sulankstomas elektrinis paspirtukas. Naudotojas gali stovėti ant paspirtuko platformos ir reguliuoti greitį naudodamas atitinkamą keitiklį ant vairo rankenos.

- Priekiniai ir galiniai ratai yra simetriški, priekinio rato pavara užtikrina didesnį judėjimo saugumą. 10" pumpuojami ratai padidina važinėjimo komfortą.
- Diskinis stabdys, valdomas rankena ant vairo bei galinis kojinis stabdys ir elektrinis priekinis stabdys su E-ABS sistema užtikrina trumpiausią stabdymo kelią ir gali geriau apsaugoti naudotoją.
- Prietaise panaudota keičiama 10Ah ličio jonų baterija, didelė galia, be įkrovimo atminties efekto, be užteršimų.
- Bendras prietaiso svoris tai tik 14,5 kg. Sulankstoma konstrukcija su vienu raktu garantuoja pernešimo ir saugojimo komfortą.

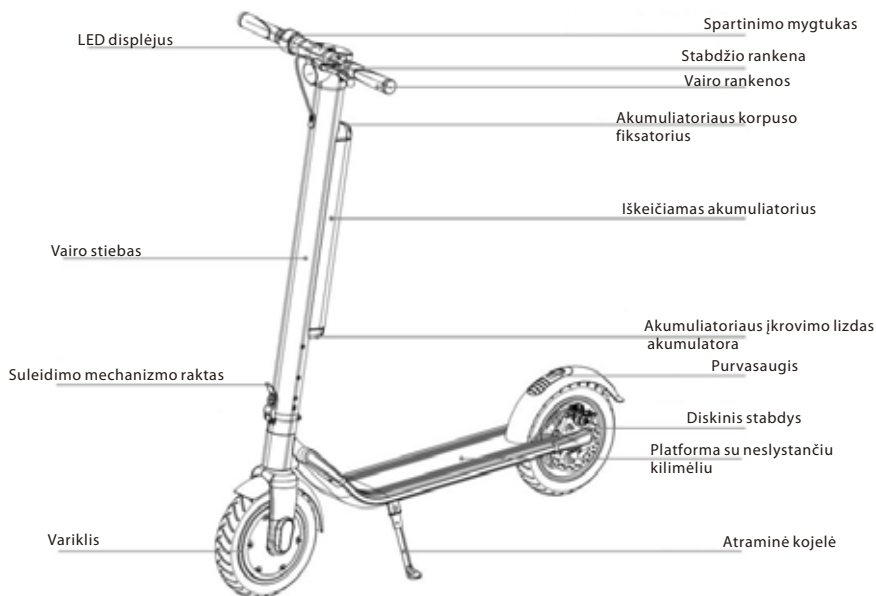
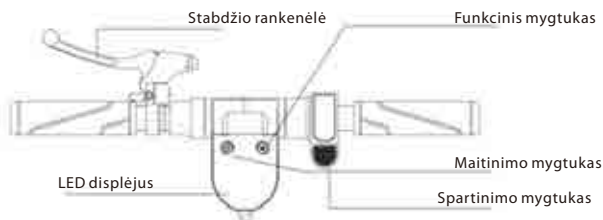
Elektrinio paspirtuko konstrukcija:

Vairavimo sistemos dalys

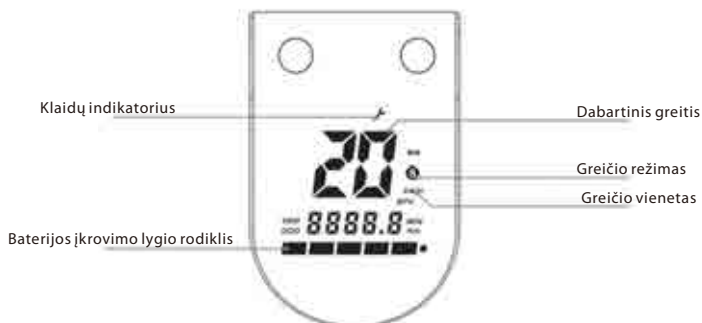
LED displejaus dalys



Mygtukų/funkcijų aprašymas:

1. Maitinimo mygtukas: ilgai paspauskite maitinimo mygtuką, kad įjungtumėte / išjungtumėte maitinimą;
2. Spartinimo mygtukas: paspauskite dešininį spartinimo mygtuką, kad pradėtumėte važiuoti ir paspartinti;
3. Stabdys: laikykite stabdžio rankenėlę, kad sustabdytumėte. Lengvai paspauskite galinį purvasaugį, kad padėti stabdyti; (stabdymo metu mirksi galinis LED žibintas)
4. Funkcinis mygtukas: trumpai paspauskite funkcinį mygtuką, kad pasirinktumėte greičio režimą:
 - a. Pradedančiųjų režimas: nėra „S“ piktogramos
 - b. Įprastas režimas: „S“ piktograma paryškinta balta spalva
 - c. Sportinis režimas: „S“ piktograma paryškinta raudona spalva
5. LED žibintai: Paspauskite funkcinį mygtuką du kartus, kad įjungtumėte priekinį ir galinį LED žibintą; dar kartą paspauskite funkcinį mygtuką, kad išjungtumėte LED žibintus.
6. Kruizo kontrolės režimas: išlaikykite esamą greitį maždaug 6 sekundes, kad įjungtumėte kruizo kontrolės režimą; paspauskite spartinimo mygtuką arba paspauskite stabdžio rankenėlę, kad išjungtumėte kruizo kontrolės funkciją

Išpakavimas

Atidarius kartono dėžę, pirmiausia išimkite paspirtuką ir patikrinkite, ar yra visi komponentai. Jei kažko nors nėra, susisieki su pardavėju. Patikrinkite prietaiso būklę ir jo išorinį išvaizdą, ar sulankstymo sistema yra pakankamai stabili, ar platforma neturi įtrūkimų. Taip pat patikrinkite, ar nepažeistas ekranas.

Montažas

Išpakavus ir patikrinus visų komponentų būklę, paspirtukas gali būti sumontuotas. Vadovaukitės toliau pateiktomis instrukcijomis:

1. Montavimas išėmus iš dėžutės

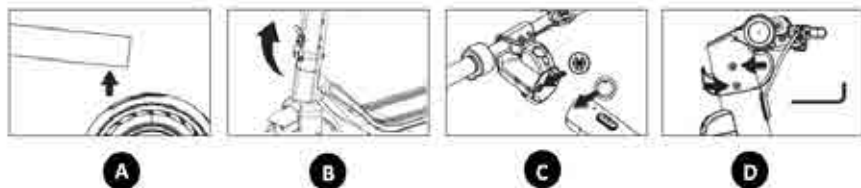

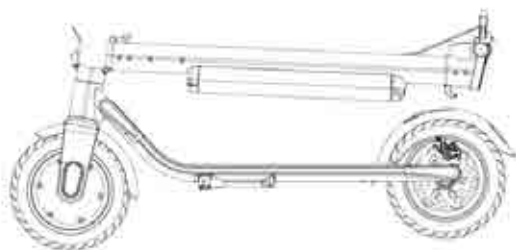

E

- Pakelkite vairo stiebą į vertikalią padėtį;
- Užrakinkite sulankstomą įtaisą pakeldami raktą kiek įmanoma aukštin ir užfiksukite raktą, kad jis neatsiraktintų.
- Sujunkite iš vairo ir strypo išsikišusius laidų kištukus, tada pritvirtinkite vairą, tinkamai įkišdami jį į strypo viršutinę dalį.
- Veržliarakčiu priveržkite visus vairą prie strypo pritvirtinančius varžtus. Tinkamai sureguliuokite ir priveržkite stabdžių rankeną.
- Norėdami pašalinti laisvumus paspirtuko sulankstymo mechanizme, veržliarakčiu sureguliuokite varžto, esančio mechanizmo priekyje, priveržimą. Kai naudojate paspirtuką, reguliariai patikrinkite varžtų priveržimą.

2. Vairo nuėmimas transportavimui

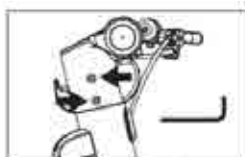

A



B

C

D

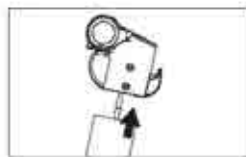
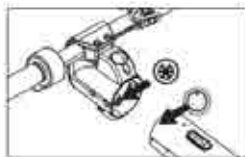

- Veržliarakčiu atsukite visus vairą tvirtinančius varžtus;
- Atsukite stabdžių trosą reguliuojančią veržlę, tada atsargiai paspauskite stabdžio rankenėlę ir išimkite trosą iš rankenos.
- Švelniai pakelkite vairą aukštin, kad išimtumėte jį iš stiebo. Atminkite, kad viduje yra kabelis, jungiantis valdiklį su ekranu, todėl nekelkite vairo su didele jėga.
- Švelniai atjunkite tarp vairo ir strypo esančio kabelio kištukus.

3. Sulankstymas

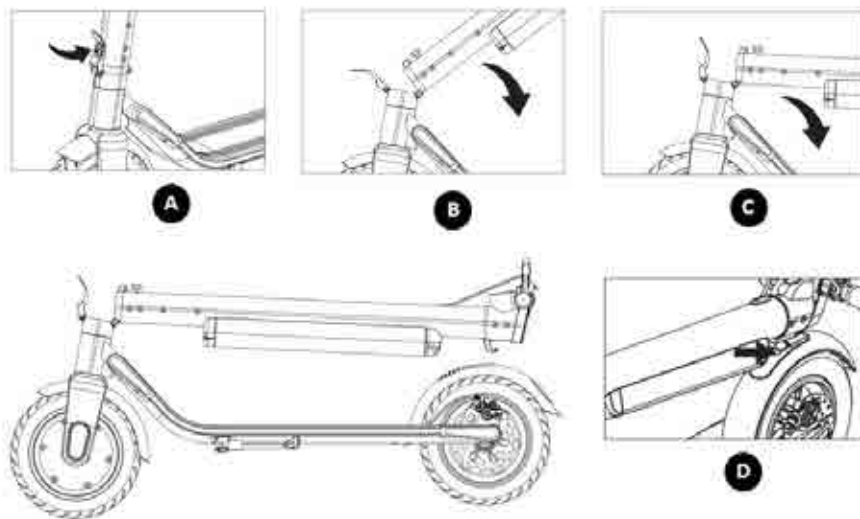

- A. Atrakinkite lankstymo mechanizmo raktą užraktą
 B. Paspauskite suleidimo mechanizmo raktą maksimaliai į apačią;
 C. Švelniai suleiskite vairo stiebą, traukdami jį žemyn;
 D. Priartinkite ant vairo stiebo pritvirtintą kablį prie angos galiniame purvasaugyje ir prispauskite, kad užsifikuotų;

4. Akumulatoriaus išmontavimas / įmontavimas

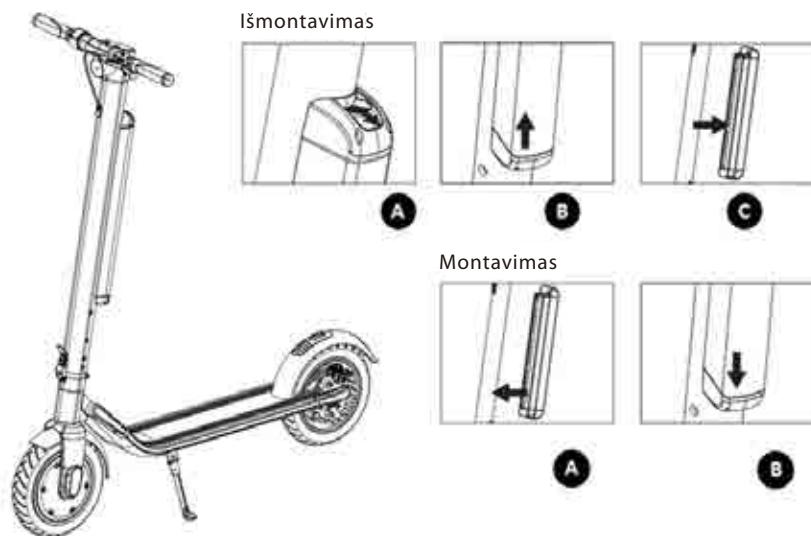

Akumulatoriaus išmontavimas:

- Paspauskite akumulatoriaus korpuso užrakto mygtuką;
- Švelniai pastumkite akumulatoriaus korpusą iš apačios į viršų;
- Pastūmus akumuliatorių aukštyn, išimkite jį iš vairo stiebo, patraukdami horizontaliai už akumulatoriaus korpuso

Akumulatoriaus įmontavimas

- Įdėkite akumulatoriaus korpusą (jungties lizdu žemyn) į vairo stiebo angą.
- Spauskite akumulatoriaus korpusą žemyn, kol akumulatoriaus korpuso užraktas užsifiksuos savo vietoje. Patikrinkite, ar tinkamai įdėtas akumulatorius ir ar užfiksuotas korpuso viršuje esantis užraktas.

DĖMESIO!



Išėmus akumuliatorių, galima jį įkrauti naudojant pristatytą maitinimo šaltinį. Negalima krauti akumulatoriaus nešant, sulenkiant, valant ar prižiūrint paspirtuką.

Saugaus vairavimo vadovas

Šio skyriaus turinys yra labai svarbus, atidžiai jį perskaitykite ir laikykitės visų saugos taisyklių ir procedūrų. Mūsų įmonė neatsako už nelaimingus atsitikimus, dėl kurių prarandamas turtas arba prarandama sveikata dėl šio saugaus važinėjimo vadovo pažeidimo.

Elektrinis paspirtukas skirtas pramogoms, bet tai ir transporto priemonė. Tinkamų saugos taisyklių laikymasis važinėjant gali apsaugoti Jus ir kitus nuo nelaimingo atsitikimo. Reikia atsiminti, kad paspirtukų naudojimas lauke ir viešuosiuose keliuose yra susijęs su kitų eismo dalyvių sukelta susidūrimo rizika, net jei prisitaikysite prie visų saugos taisyklių. Labai svarbu išlaikyti tinkamą atstumą nuo kitų eismo dalyvių ir kitų transporto priemonių.

Judėjimas paspirtuku

- Važinėjant paspirtuku turi būti laikomasi vietinių eismo taisyklių. Vairuoti paspirtuką protingai ir ramiai, atkreipkite dėmesį į kitus žmones ir daiktus, kad išvengtumėte susidūrimų.
- Važinėkite paspirtuku saugiai, išlaikydami kontroliuojamą greitį ir tinkamą atstumą nuo pėsčiųjų ir kitų transporto priemonių. Būkite pasirėngę sustoti bet kuriuo metu. Venkite staigaus greičio padidinimo ir staigaus stabdymo.
- Važiuojant pėsčiųjų takeliu, gerbkite pėsčiųjų teises, perleiskite juos kertant perėjas, negasdinkite pėsčiųjų, ypač vaikų.
- Perpildytose vietose pritaikykite paspirtuko greitį prie kitų eismo dalyvių. Jei norite aplenkti pėsčiųjų grupę, įsitikinkite, kad turite pakankamai vietos ir saugiai atliksite šį manevrą. Judėjimas minioje dideliu greičiu yra labai pavojingas.
- Neparkuokite paspirtuko vietoje, kuri sukels sunkumų pėsčiųjų judėjimui.
- Judant paspirtuku turėtumėte būti atsipalaidavę, šiek tiek sulenkus kelius ir pakėlus galvą.



Staigiai pagreitinus arba staigiai stabdant važiuojant dideliu greičiu, važiuojantis paspirtuku gali lengvai prarasti pusiausvyrą ir galiausiai sukelti avariją. Stenkitės vengti tokių situacijų.

Akumulatoriaus įkrova



- Įsitinkite, kad elektros lizdas yra sausas.
- Kai įkrovimas atliekamas paspirtuke įmontuotame akumuliatoriuje, atidarykite akumuliatoriaus įkrovimo lizdo dangtelį, kuris yra akumuliatoriaus korpuso apačioje. Įkraunant išmontuotą akumuliatorių, maitinimo šaltinis prijungiamas prie to paties lizdo.
- Prijunkite maitinimo bloko kištuką prie maitinimo šaltinio, patikrinkite, ar žalias įkroviklio indikatorius šviečia įprastai, įkiškite antrą maitinimo bloko kištuką į paspirtuko įkrovimo lizdą.
- Kai raudonas maitinimo bloko indikatorius šviečia, tai reiškia, kad akumuliatorių įkraunamas teisingai, priešingu atveju patikrinkite visas kabelių jungtis.
- Kai raudonas indikatorius pakeičia spalvą į žalią, akumuliatorius visiškai įkrautas. Atjunkite maitinimo bloką nuo maitinimo šaltinio. Ilgalais įkrovimas gali sutrumpinti baterijos veikimo laiką.
- Vadovaukitės akumuliatoriaus įkrovimo instrukcijomis, nes kitaip tai sukels akumuliatoriaus gedimą ir sutrumpins jo tarnavimo laiką.
- Paspirtuko akumuliatoriaus įkrovimo laikas - maždaug 6 valandos. Gamintojas negali garantuoti akumuliatoriui tokio pat įkrovimo laiko ir veikimo dėl jo nusidėvėjimo.
- Akumuliatoriaus įkrovimo metu užtikrinkite švarias ir sausas sąlygas.
- Nekraukite akumuliatoriaus, kai maitinimo lizdas yra šlapias.

Pirmas važiavimas

Paruošimas

- Pasirinkite tinkamą vietą. Tokia vieta gali būti patalpoje arba lauke, jos plotas turi būti 10 x 10 metrų (apie 100 kvadratinų metrų). Vieta turi būti plokščia, sausa ir neslidi, be kliūčių, be transporto priemonių, vaikų, naminių gyvūnėlių ar kitų dalykų, kurie galėtų atitraukti Jūsų dėmesį.
- Atidžiai susipažinkite su šiomis instrukcijomis, jei turite galimybę, naudokitės saugaus važiavimo srityje patyrusio asmens patarimais.
- Norėdami išvengti galimų sužalojimų, dėvėkite šalną ir apsaugas. Perkelkite paspirtuką į vietą, kur judėsite, ir susipažinkite su aplinka.

Paleidimas

- Paspauskite ir palaikykite POWER mygtuką 2 sekundes, kad suaktyvintumėte paspirtuką; Tada pasirinkite vieną iš trijų greičio režimų.
- Uždėkite vieną koją ant platformos, o su kita koja atsispirkite, kad paspirtukas pradėtų judėti;
- Padėkite kitą koją ant platformos ir stenkitės išlaikyti pusiausvyrą;
- Dešinės rankos nykščiui spauskite spartinimo mygtuką, nevažiuokite per greitai;
- Paspauskite stabdžio rankenėlę kaire ranka, kad sustotumėte, švelniai paspauskite galinį purvasaugį, kad padėti stabdyti;
- Kai paspirtukas važiuoja mažu greičiu arba visiškai sustoja, galite nulipti nuo platformos;
- Norėdami įspėti kitus naudotojus toje vietoje, kur važinėjate, naudokite ant stabdžių rankenos pritvirtintą skambutį;

BLAUPUNKT E-Mobility mobilioji programėlė

Šis elektrinis paspirtukas veikia su tam skirta BLAUPUNKT E-Mobility programėle. Ši programa leidžia valdyti daugelį paspirtuko parametrų, tokių kaip nuvažiuotas atstumas, akumuliatoriaus suvartojimas ir esamas greitis. Taip pat galima patikrinti savo dabartinę padėtį žemėlapyje.

Programėlė galima atsisiųsti iš atitinkamos operacinės sistemos parduotuvės, t. y. „Play Store“, skirtos „Android“, ir „AppStore“, skirtos „iOS“.

Atsisiuntę programėlę ir įdiegę ją išmaniajame telefone, prijunkite ją prie paspirtuko vadovaudamiesi šiomis instrukcijomis.

1. Paleiskite paspirtuką ir įjunkite „Bluetooth“ modulį savo mobilajame įrenginyje.
2. Atidarykite Blaupunkt E-Mobility programėlę ir paspauskite Bluetooth piktogramą, kad ieškotumėte galimų įrenginių.
3. Kai galimų įrenginių sąrašė pasirodys pavadinimas „BP ESC90X“, paspauskite jį, kad prisijungtumėte.
4. Jei reikia slaptažodžio, įveskite 000000 (6 nuliai)
5. Kai paspirtukas tinkamai prijungtas prie programos, galite pakeisti paspirtuko nustatymus.

Elektrinis užraktas

Elektrinis spyna yra viena iš mobiliosios programėlės BLAUPUNKT E-Mobility funkcijų. Suaktyvinus užraktą programėlės lygiu, toliau važiuoti paspirtuku nebeįmanoma. Paspirtuką galima užvesti, bet greitėjimo funkcija neveikia. Tik išjungus užraktą programėlėje, galėsite toliau važiuoti paspirtuku. Užrakinius paspirtuką ir jį išjungus bei vėl įjungus – užrakto piktograma visada bus rodoma ekrane ir išnyks tik išjungus užraktą BLAUPUNKT E-Mobility programėlėje.



Elektrinis užraktas pasiekiamas tik tada, kai prie paspirtuko prijungtas mobilusis įrenginys su programėle BLAUPUNKT E-Mobility. Priešingu atveju užraktas neveiks.

Valymas ir saugojimas

- Išvalykite paspirtuką po kiekvieno važiavimo.
- Jei guminiai paviršiai turi nešvarumų, kuriuos sunku valyti, naudokite dantų šepetėlį ir dantų pastą, tada nuvalykite šias vietas minkštu audiniu. Šis būdas taip pat gali pašalinti mažus įbrėžimus.
- Paspirtuką saugokite uždariose patalpose, vėsiose ir sausose vietose. Nepalikite paspirtuko ilgalaikiam saulės spindulių poveikiui.



Valant akumuliatoriaus įkrovimo lizdas turi būti sandariai uždarytas, priešingu atveju Jus gali pažeisti elektros smūgis ir galima sugadinti paspirtuką. Negalima plauti paspirtuko su aukšto slėgio vandens srove arba nardinti jį į vandenį - tai gali sukelti nepataisomą prietaiso pažeidimą.

Akumuliatoriaus priežiūra

Akumuliatorius yra svarbiausia dalis priežiūrai. Jei norite pratęsti jo tarnavimo laiką, vadovaukitės toliau pateiktomis instrukcijomis:

- Perskaitykite ir laikykitės baterijos ženklavimo pastabų.
- Geriausia akumuliatoriaus laikymo temperatūra tai 10 laipsnių. Nelaikykite akumuliatoriaus žemesnėje nei -10 laipsnių ar aukštesnėje nei 35 laipsnių temperatūroje.
- Jei aplinkos temperatūra yra žemesnė nei 0 laipsnių, nekraukite akumuliatoriaus, perkelkite akumuliatorių į vietą, kur temperatūra yra aukštesnė nei 10 laipsnių, palaukite ir pradėkite įkrauti akumuliatorių.
- Akumuliatorių laikykite patalpoje, vėsioje ir sausoje vietoje. Labai drėgnoje vietoje akumuliatoriaus viduje gali susidaryti vandens garų kondensatas, kuris gali greitai sugadinti akumuliatorių.
- Kai ekrane rodomas žemas akumuliatoriaus įkrovimo lygis, prijunkite jį prie įkrovimo. Stenkitės, kad akumuliatorius visiškai neišsikrautų. Prieš pradėdami važiuoti visiškai įkraukite akumuliatorių. Dažnas įkrovimas nepažeis akumuliatoriaus. Priešingai, ilgalaikis neįkrauto akumuliatoriaus laikymas gali sutrumpinti jo tarnavimo laiką
- Jei paspirtukas nebuvo naudojamas 30 dienų, akumuliatorius turėtų būti įkrautas, priešingu atveju yra jo sugedimo tikimybė, kam garantija netaikoma.
- Kai prietaisą naudosite kambario temperatūroje, akumuliatorius veiks optimaliai. Jei akumuliatorius naudojamas 0 °C temperatūroje, jo veikimas žymiai sumažės, o esant žemesnei kaip -10 °C temperatūrai, maksimalus atstumas gali būti sutrumpintas per pusę ar daugiau.

Funkcijos ir specifikacija

- Variklis: 350 W
- Akumuliatorius: 36 V 10 Ah
- Iškeiciamas akumuliatorius
- Maksimalus greitis: 20 km/val. (3 laipsniu greicio reguliavimas)
- Pėsčiųjų režimas
- Veikia su Blaupunkt E-Mobility APP (Android, iOS)
- Elektrinis užraktas prieinamas mobiliojoje programoje
- Diapazonas: iki 40 km (priklausomai nuo apkrovos ir paviršiaus tipo)
- Maksimali apkrova: 120 kg
- Važiuojamosios kelio dalies nuolydis: 15 laipsnių
- Kruizo kontrolės funkcija
- Galinis stabdys: diskinis, papildomas stabdys (kojinis)
- Priekinis stabdys: elektrinis stabdys E-ABS
- 10" pumpuojami ratai
- Priekinis ir galinis LED žibintas
- LED displejus rodantis greitį ir akumuliatoriaus pakrovimo buklę
- Įsėjamas skambutis
- Paprastas suleidimo mechanizmas
- Įkrovimo srove: 42 V 2 A
- Pakrovimo laikas: 6 valandos
- Matmenys: 1070 x 190 x 450/1210 mm (suleista/išleista)
- Grynasis svoris: 14,5 kg

Maitinimo bloko techniniai duomenys:

Įėjimo įtampa: 110-240 V~50/60 Hz

Maksimali įėjimo įtampa: 2.5 A

Išėjimo įtampa: 42 V

Maksimali išėjimo įtampa: 2 A

Informacija apie maitinimo šaltinį		
Paskelbta informacija	Vertės ir duomenys	Vienetas
Tiekėjo pavadinimas arba prekės ženklas Komerčio registro numeris Adresas	Company:JIANGXI FU DIANYOU PINTECHNOLOGY CO., LTD ADD:(B-06-02-3. #7)Innovation and entrepreneurship park, Economic Development zone, Guixi City Jiangxi Province	-
Modelio identifikatorius	FY-4202000	-
Įėjimo įtampa	100-240VAC, 2.5A	V
Kintamojo įėjimo srovės dažnis	50/60Hz	Hz
Išėjimo įtampa	42VDC	V
Išėjimo srovės įtampa	2A	A
Išėjimo galia	84W	W
Vidutinis aktyvus efektyvumas	88.0%	%
Efektyvumas esant mažai apkrovai (10%)	84.87%	%
Energijos sąnaudos be apkrovos	0.16	W

Ohutusnõuded

- Tutvu ja järgi kohalikke liikluseeskirju.
- Kanna alati atesteeritud kiivrit ja muid, küünarnukke, põlvi ning randmeid kaitsvaid vahendeid.
- Peale elektrilise tõukeratta sisselülitamist kontrolli akumulaatori laetuse taset. Kui akumulaatori laetuse tase on madalam kui 25%, ära pikka sõitu kavanda.
- Kontrolli üle elektrilise tõukeratta välimus ja tehniline seisund. Pööra erilist tähelepanu sellele, et mõni osade ühendustest ei oleks lõtvunud ja seade ei teeks kahtlaseid häáli.
- Kasutaja peab olema terve, väljamaganud, kaine ja mitte tarbima enne sõitmist mingeid rahustavaid või psühhotroopseid ravimeid.
- Pea meeles, et sõidu ajal oled sa kõrgem, mistõttu ole uste alt läbi sõites tähelepanelik, pea kaitsmiseks vigastuste eest jälgi märke, oksa ja muid ülalpool paiknevaid takistusi.
- Käesolevat seadet võivad kasutada vähemalt 14 aasta vanused lapsed ja piiratud füüsiliste ning vaimsete võimetega inimesed ning isikud, kellel puuduvad seadmega töötamise kogemused ja sellekohased teadmised, kui on tagatud järelevalve või läbi viidud seadme turvalist kasutamist käsitlev instruktaaž ning selgitatud arusaadavalt sellega seotud ohtusid. Lapsed ei tohi seadmega mängida. Lapsed ei tohi seadet ilma järelevalveta puhastada ega hooldada.
- Kasutage seadme originaal- või tootja poolt soovitatud tarvikuid. Tootja poolt mittesoovitatud tarvikute kasutamine võib viia seadme kahjustusteni ja seada ohtu kasutusturvalisuse.
- Toiteplokk tuleb ühendada ainult andmeplaadil olevate näitajate väärtustega kooskõlas oleva pesaga.
- Kui juhe või toiteploki pistik on kahjustatud või pistik paikneb elektrikontaktis lõdvalt, ära seadet lae ja ära varusta seda võrgutoitega.
- Kui toiteplokki ei kasutata, ühenda see elektrikontaktist lahti.
- Iialgi ära leota seadet vees või muudes vedelikes.
- Ära ühenda toiteplokki vooluallikaga ega ühenda vooluallikast lahti märgade kättega.

Täiesti keelatud

- Kohalike või riiklike seadustega keelatud aladel tõukerattaga sõita ei tohi.
- Keelatud on sõita pervedel, mille kaldenurk ületab 15 kraadi, ära sõida lompidesse ja veekogudesse, mis on sügavamad kui 5cm.

- Treppidel tõukerattaga sõita ei tohi.
- Keelatud on sõita autoliikluseks ettenähtud teedel, teeveertel ja teedel, kus kehtib liiklemise keeld.
- Keelatud on tõukerattaga sõitmine mitmekesi aga ka laste vedamine, isegi asjakohase lapsekandmise vahendiga.
- Keelatud on juhtrauast kinni hoidmiseta tõukerattaga sõitmine.
- Alla 14 aastastel lastel ja 60-st aastast vanematel on iseseisev tõukerattaga sõitmine keelatud. Sellise sõidu ajal peavad läheduses viibima muud pereliikmed või hooldajad. Tõukerattaga ei tohi sõita rasedad, ebakaines olekus, piiratud juhtimisvõimega ja puuetega isikud.
- Tõukerattaga ei tohi sõita ebaturvalistes ja tulekahju- või plahvatusohtlikes kohtades.
- Tõukeratta juhtimise ajal telefoniga helistada ei tohi.
- Väldi sõitmist halbade ilmastikuolude, nagu paduvihm, lumi, tugev tuul ja jäätunud, libeda või porisel tee korral.

SÕIDUEELNE JUHEND!

- Käesoleval tõukerattal on esirattasse paigaldatud elektrimootor. Pidada meeles, et vihmaga või märjal pinnal tõukerattaga sõitmine võib põhjustada mootori märgumise ja selle tulemusena rikke. Seda viga garantii ei hõlma.
- Tõukeratta maksimaalne sõiduulatus sõltub paljudest erinevatest teguritest, nagu: kasutaja kaal, pind, millel tõukeratas sõidab, maastiku profiil, sõidustiil ja -režiim, ilmastikutingimused ning rataste õhurõhu sobiv tase.
- Samuti tuleb meeles pidada, et aku jõudlus aja jooksul langeb. See on loomulik protsess ja seda ei tule käsitleda veana.



- Sellel tõukerattal on täispuhutavad rattad, mis neelavad vibratsiooni sõidu ajal, kuid peate tagama õige õhurõhu ratastes
- Nii optimaalse sõidumugavuse tagamiseks kui ka täislaetud akuga maksimaalse sõiduulatuse saavutamiseks tuleb rehvide rõhku korrapäraselt kontrollida. Tõukerattal on standardsed ventiilid, tänu millele saab rattaid pumbata üldkasutatavate kompressorite abil. Komplektis on ka esiratta pumpamist lihtsustav adapter.
- Madala õhurõhu tasemega rehvidega tõukerattal sõitmine on keelatud, sest see võib lõppeda õnnetusega ja tekitada garantiiga mittehõlmatud rehvikahjustusi.
- Rehvide õhurõhu õige vahemik on – 2,5 baari. (250Kpa, 36PSI).
- Kõikide kruviühenduste seisundit tuleb korrapäraselt kontrollida. Võimalike lõtkude tuvastamisel tuleb need, asjakohased kruvid kinni keerates, koheselt kõrvaldada. Kruviühendustes lõtkude esinemine on normaalne nähtus ja ei ole garantiiga hõlmatud.

Kasutusjuhend

Täname meie elektrilise tõukeratta BLAUPUNKT ESC90X ostmise eest. Tutvu käesoleva kasutusjuhendiga ja säilita see edaspidiseks kasutuseks. Juhendis sisalduv informatsioon aitab sul tutvuda alltoodud teabega:

- Elektrilise tõukeratta kasutamise ja juhtimise põhialused.
- Elektrilise tõukerattaga ohutu sõitmine.
- Elektrilise tõukeratta ehitus ja hooldamine.



Seade vastab Euroopa Liidu nõuetele:

- Madalpinge elektriseade - Low voltage directive (LVD)
- Elektromagnetiline ühilduvus - Electromagnetic compatibility (EMC)

Toode on andmeplaadil märgistatud CE tähisega



Seadmel paiknev läbitõmmatud korvi sümbol tähendab, et toode on hõlmatud Euroopa direktiivi 2012/19/EU sätetega. Tutvuda kohaliku süsteemi elektriliste ja elektrooniliste jäätmete käitlemist puudutavate nõuetega. Toimida kooskõlas kehtivate eeskirjadega. Käesolevat toodet ei tohi ära visata koos tavaliste olmejäätmetega. Vana toote õige kõrvaldamine väldib potentsiaalseid looduskeskkonnale ja inimtervisele kahju tekitavaid tagajärgi.

Üksikasjalikku teavet lähima vastuvõtupunkti kohta võib saada vahetult müüjalt või ettevõttest Blaupunkt Competence Center, 2N-Everpol Sp. z o.o., tn. Puławska 403A, 02-801 Varssavi, tel +48 22 331 9959 email: emobility@blaupunkt.pl



Seade on varustatud Euroopa direktiiviga 2006/66/WE hõlmatud patareidega. Patareide äraviskamine koos kodumajapidamisjäätmetega on keelatud. Tutvuda patareide eraldiasetsevalt kogumist käsitlevate kohalike eeskirjadega, sest õige utiliseerimine väldib potentsiaalseid looduskeskkonnale ja inimtervisele kahju tekitavaid tagajärgi.

Looduskeskkonna kaitset käsitlev teave

Pakend sisaldab ainult vajalikke elemente. Tehtud on kõik endast olenev, et kolm koostismaterjali oleks hõlpsasti eraldatavad: papp (kast), polüstüreenvaht (seesmine kaitse) ja polüetüleen (kotid, kaitsepoojen). Toode on toodetud materjalidest, mida saab suunata taastootmisesse ja peale nende eriotstarbelise ettevõtte poolt demonteerimist, uuesti kasutada. Järgida pakendmaterjalide, patareide ja kasutatud seadmete utiliseerimist käsitlevaid kohalikke ettekirjutusi.



Toode on toodetud kõrgkvaliteetsetest taastootmisesse suunatavatest ja taaskasutatavatest materjalidest ning allüksustest.

Pakendi sisu:

- Elektriline tõukeratas ESC90X – 1 tk.
- Aku laadimise toiteplokk – 1 tk.
- Kasutusjuhend - 1 tk.
- Lenksu paigaldamise kruvid ja võti – 1 komplekt
- Rataste pumpamise adapter – 1 tk.

Elektrilise tõukeratta peamised eelised:

Blaupunkt ESC90X on uuenduslik, kokkupandav elektriline tõukeratas. Kasutaja võib seista tõukeratta astmelaual ja reguleerida kiirust juhttrauale paikneva asjakohase manseti abil.

- Esi- ja tagarattad on sümmeetrilised, esirattavedu tagab suurema sõiduturvalisuse. 10" pumbatavad rattad suurendavad sõidumugavust.
- Lenksul paiknev pidurihoovaga käivitav ketaspidur ja tagumine jalgpidur ning E-ABS süsteemiga elektriline esipidur tagavad lühima pidurdusteedkonna ning võivad juhti paremini kaitsta.
- Seadme kasutatakse väljavahetatavat joon-liitium akut mahutavusega 10Ah, suur võimsus ilma mäluefektita, saastevaba.
- Seadme kogukaal on 14,5kg. Ühe võtmega kokkupandav konstruktsioon on kandmise ja hoiustamise mugavuse tagamiseks.

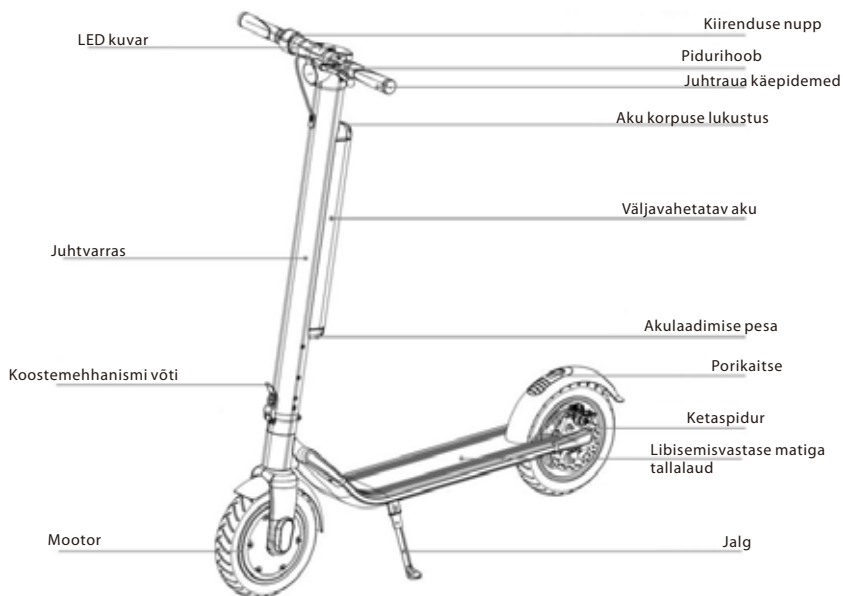
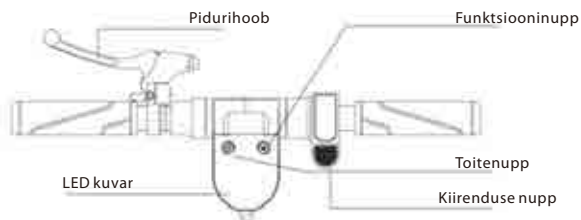
Elektrilise tõukeratta ehitus:

Juhtsüsteem

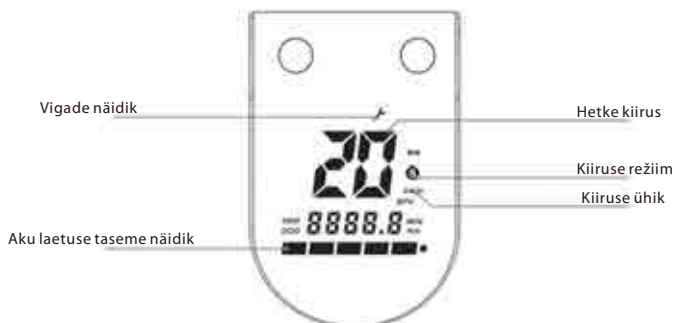
LED kuvar



Nuppude/funktsioonide kirjeldus:

1. Toitenupp: toite sisse / väljalülitamiseks vajuta pikalt toitenupp;
2. Kiirenduse nupp: sõidu alustamiseks ja kiirendamiseks vajuta kiirenduse nuppu;
3. Pidur: pidurdamiseks pigista pidurihooba. Pidurdamise toetamiseks vajuta kergelt tagumisele porikaitsele; (pidurdamise ajal vilgub tagumine LED tuli)
4. Funktsiooninupp: kiiruse režiimi valimiseks vajuta lühidalt funktsiooninuppu:
 - a. Režiim algajatele: ikoon „S” puudub
 - b. Normaalse režiim: ikoon „S” süttib valgelt
 - c. Spordirežiim: ikoon „S” süttib punaselt
5. LED tuled: Esimeste ja tagumiste LED tuled sisselülitamiseks vajuta kaks korda funktsiooninuppu; LED tuled väljalülitamiseks vajuta funktsiooninuppu uuesti kaks korda.
6. Kiirusehoidiku režiim: kiirusehoidiku režiimi sisselülitamiseks hoida hetkekiirust umbes 6 sekundit; kiirusehoidiku režiimi väljalülitamiseks vajuta kiirenduse nuppu või pigista pidurihooba

Lahtipakkimine

Peale papp-pakendist lahtipakkimist võta tõukeratas välja ja veendu, et kõik osad on kompleksed. Millegi puudumisel võta ühendust müüjaga. Kontrollida seadme seisukorda ja välimust, kas koostesüsteem on asjakohaselt stabiilne, kas astmelaua pole mõrsasid. Kontrolli samuti, kas kuvari ekraan on kahjustusteta.

Paigaldamine

Peale kõikide osade lahtipakkimist ja kontrollimist võib asuda tõukeratta koostamisele. Järgi alltoodud piltjuhiseid:

1. Paigaldus peale karbist välja võtmist

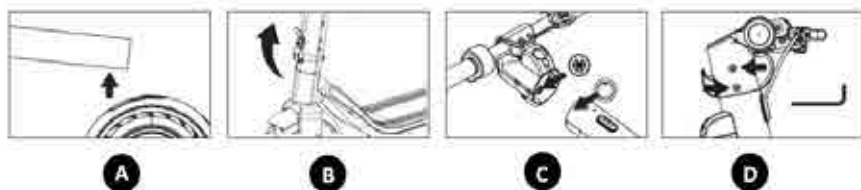

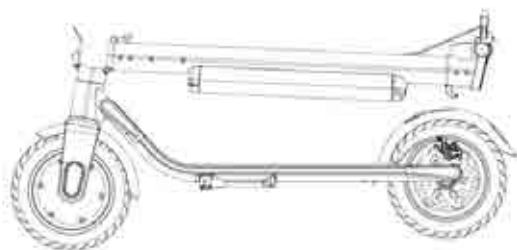

E

- A. Tõsta juhtvarras püstasendisse;
- B. Lukustage kokkuklapitav seade, liigutades võtit nii kaugemale kui võimalik, ja kindlustage võti lukust avanemise vastu.
- C. Ühenda lenksust ja juhtvardast väljuvate juhtmete pistikud ning kinnita seejärel lenks, sisestades selle asjakohaselt juhtvarda ülaossa.
- D. Keera võtme abil kinni kõik lenksu juhtvardale kinnitavad kruvid. Paigalda ja keera asjakohaselt kinni pidurihoob.
- E. Tõukeratta koostemehhanismis lötkude kõrvaldamiseks reguleeri võtmega mehhanismi esiosas paikneva kruvi kinnitustugevust. Kontrolli tõukeratta kasutamise ajal regulaarselt kruvi kinnitustugevust.

2. Lenksu lahtivõtmine transpordi ajaks

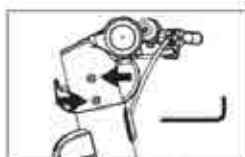

A



B

C

D

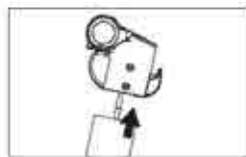
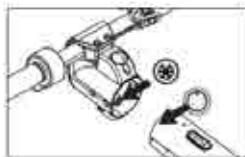

- A. Keera võtme abil lahti kõik lenksu kinnitavad kruvid;
- B. Keera lahti piduritrossi reguleeriv mutter, seejärel vajuta õrnalt pidurihoovale ja võta tross hoovast välja.
- C. Tõsta lenks, juhtvardast väljavõtmiseks, ettevaatlikult ülespoole. Pea meeles, et sees asub lenksu kuvariga ühendav juhe, mistõttu ära lenksu tõstmisel suurt jõudu kasuta.
- D. Võta lenksu ja juhtvarda vahel paiknevad juhtmepistikud ettevaatlikult lahti.

3. Skrejriteņa salikšana

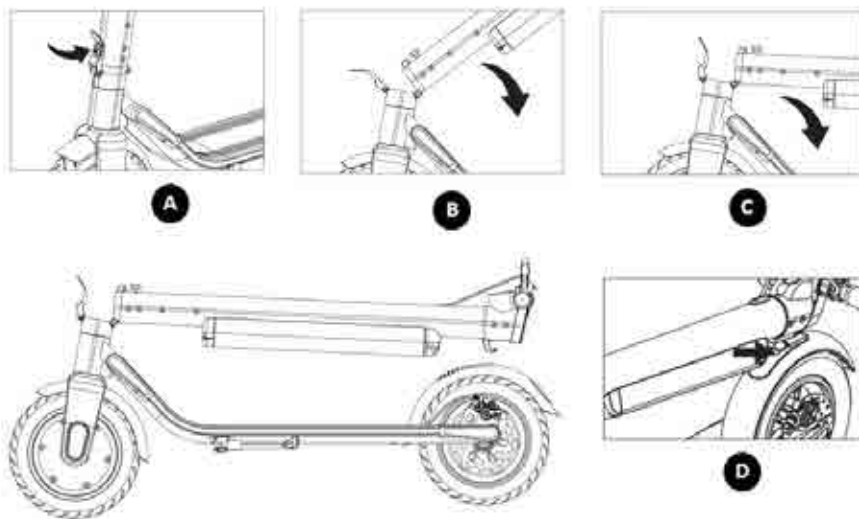

- A. Atbloķējiet salokāmā mehānismā atslēgas slēdzeni
 B. Nospiediet salikšanas mehānismā atslēgu maksimāli uz leju.
 C. Piesardzīgi salieciet stūres stieni, velkot to uz leju.
 D. Pietuviniet āķi, kas nostiprināts pie stūres stieņa, pie cauruma aizmugurējā dubļusarga un piespiediet to, lai to bloķētu.

Akumulatora demontāža/uzstādīšana

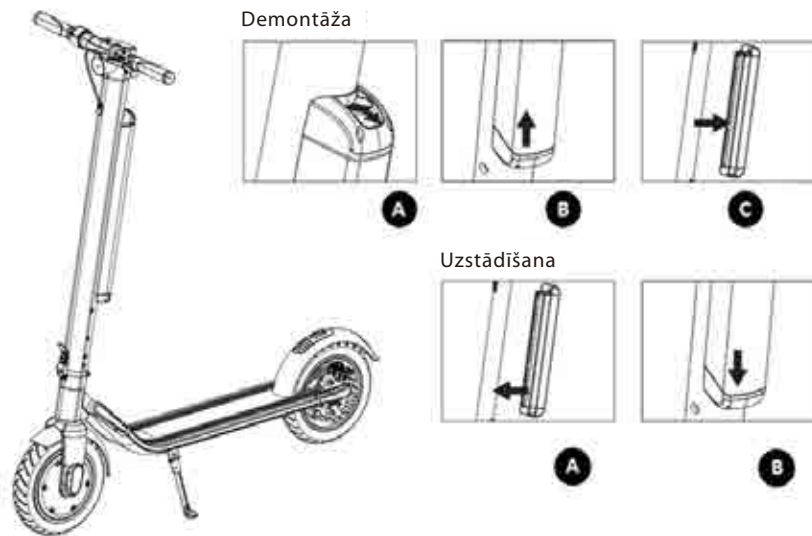

Aku mahavõtmine:

- Vajuta aku korpuse lukustuse nuppu;
- Nihuta aku korpust ettevaatlikult alt üles;
- Peale aku ülespoole nihutamist võta see, aku korpust rõhtsuunaliselt tõmmates, juhtvardast välja

Aku paigaldamine

- Sisesta aku korpus (allapoole suunatud ühenduspesaga) juhtvardas paiknevasse avasse.
- Suru aku korpust allapoole kuni aku lukustuse kinniklõpsamiseni. Kontrolli, kas aku on korralikult paigaldatud ja lukustus korpuse ülasaosas lukustunud.

TÄHELEPANU!



Peale aku välja võtmist esineb sellega kaasasoleva toiteploki abil laadimise võimalus. Tõukeratta kandmise, puhastamise või hooldamise ajal akut laadida ei tohi.

Ohutu sõidu juhend

Antud jagu on väga oluline, loe see hoolikalt läbi ja järgi kõiki ohutusreegleid ning -protseduure. Meie ettevõtte ei kannu vastutust ükskõik milliste varalisi kahjusid või tervise kaotust puudutavate õnnetusjuhtumiste eest, mis on põhjustatud käesoleva juhendi juhiste eiramisest. Elektriline tõukeratas on nii meelelahutus- aga ka transpordivahend. Sõidu ajal asjakohaste ohutusnõuete järgimine võib Sind ja teisi õnnetuste eest kaitsta. Tuleb meeles pidada, et linnaliikluses ja üldkasutatavatel teedel tõukeratta kasutamine on seotud teiste liiklejate poolt põhjustatud liiklusõnnetuste ohuga isegi siis kui järgid kõiki ohutuseeskirju. Väga oluline on hoida muude liiklejate ja sõidukite suhtes asjakohast pikivahet.

Tõukerattaga sõitmine

- Tõukerattaga sõitmisel tuleb järgida kohalikke liikluseeskirju. Kokkupõrgete vältimiseks tuleb tõukerattaga sõita läbikaalutult ja rahulikult, teisi inimesi ning esemeid jälgides.
- Sõida tõukerattaga turvaliselt, hoides kontrollitud kiirust ja teiste jalakäijate ning sõidukitega pikivahet säilitades. Ole igal hetkel pidurdamiseks valmis. Välti äkilisi kiirendusi ja äkkpidurdamist.
- Kõnniteel sõites austa jalakäijate õigusi, anna neile teed ületades eelisõigus, ära ehmata neid ja eelkõige lapsi.
- Tiheda liiklusega kohtades tuleb tõukeratta sõidukiirus kohandada teiste liiklejatega. Enne jalakäijate rühmast möödumist veendu, et sul on selleks piisavalt ruumi ja soorita manöövri ohutult. Inimsummas suure kiirusega sõitmine on väga ohtlik.
- Tõukerattast ei tohi parkida jalakäijate liiklemist raskendavasse kohta.
- Tõukerattaga sõitmise ajal tuleb olla lõdvestatud, kergelt kõverdunud põlvede ja püstise peaga. Suurel kiirusel äkilise kiirendamise või pidurdamise korral võib sõitja väga kergesti tasakaalu kaotada ja sellega seoses õnnetusse sattuda. Püüa selliseid olukordi vältida.



Akumulaatori laadimine



- Veenduda, et elektrikontakt on kuiv.
- Tõukerattale paigaldatud aku laadimise korral tuleb avada aku korpuse alaosas paikneva aku laadimise pesa kate. Mahavõetud aku laadimise korral ühendatakse toide selle sama pesaga.
- Ühenda toiteploki pistik toiteallikaga, veendu, et laadija roheline tuli põleb normaalselt, sisesta toiteploki teine pistik tõukeratta aku pesa.
- Kui toiteploki põleb punane kontroll-lambike, annab see märku aku õigest laadimisest, vastasel juhul kontrolli kõik juhtmeühendused üle.
- Kui punane kontroll-lambike hakkab põlema roheliselt, annab see märku aku täislaadimisest. Ühenda toiteplokk toiteallikast lahti. Ülemäärane laadimine võib aku eluiga lühendada.
- Järgi aku laadimist puudutavaid juhiseid, vastasel juhul põhjustab see aku kahjustusi ja lühendab selle eluiga.
- Tõukeratta aku laadimise aeg on umbes 6 tundi. Seoses aku kulumisega ei saa tootja samasugust laadimise aega ja toimimist tagada.
- Aku laadimise ajal tuleb tagada puhtad ja kuivad tingimused
- Ära lae akut kui toitepesa on märg.

Esimene sõit

Ettevalmistamine

- Vali õige koht. Selline koht võib olla sees või väljas, pinnaga 10 x 10 meetrit (lubes 100 ruutmeetrit). Koht peab olema tasane, mitte märg ega libe, takistusteta, sõidukiteta, lasteta, koduloomadeta või muude tähelepanu kõrvalejuhtivate esemetega.
- Tutvu hoolikalt käesoleva juhendiga, võimaluse korral kasuta ohutu sõidu valdkonnas enam kogunud isiku nõuandeid.
- Võimalike vigastuste vältimiseks kannu kiivrit ja kaitsevahendeid. Too tõukeratas ala, kus sellega sõitma hakkad, keskele ja tutvu ümbruskonnaga.

Käivitamine

- Tõukeratta sisselülitamiseks vajuta ja hoiu nuppu POWER all 2 sekundit; Seejärel vali üks kolmest kiiruse režiimist.
- Aseta üks jalg astmelauale, teise jalaga tõuka tõukeratas liikuma;
- Aseta teine jalg astmelauale ja püüa säilitada tasakaalu;
- Vajuta parema käe pöidlaga kiirenduse nuppu, ära sõida liiga kiiresti;
- Pidurdamiseks pigista vasaku käega pidurihooba, pidurdamise toetamiseks vajuta kergelt tagumist poritiiba;
- Astmelaualt võib maha astuda siis, kui tõukeratas liigub aeglaselt või on täielikult peatunud;
- Teiste liiklejate hoiatamiseks kasuta kohas, kus sa liikled, piduri käepideme juurde paigaldatud kella;

BLAUPUNKT E-Mobility mobiilirakendus

See elektriline tõukeratas töötab spetsiaalse rakendusega BLAUPUNKT E-Mobility. See rakendus võimaldab teil juhtida paljusid rolleri parameetreid, nagu läbitud vahemaa, aku kulu ja praegune kiirus. Samuti on võimalik kaardil kontrollida oma hetkeasukohta.

Rakenduse saab alla laadida operatsioonisüsteemi jaoks sobivast poest, st Play Store Androidile ja AppStore iOS-ile.

Pärast rakenduse allalaadimist ja nutitelefonil installimist ühendage see tõukerattaga, järgides neid juhiseid.

1. Käivitage tõukeratas ja seejärel lülitage oma mobiilseadmes sisse Bluetooth-moodul.
2. Avage Blaupunkt E-Mobility rakendus ja vajutage saadaolevate seadmete otsimiseks Bluetoothi kooni.
3. Kui saadaolevate seadmete loendis kuvatakse nimi "BP ESC90X", vajutage seda ühenduse loomiseks.
4. Kui vajate parooli, sisestage 000000 (6 nulli)
5. Pärast seda, kui roller on rakendusega õigesti ühendatud, saate rolleri seadeid muuta.

Elektriline lukk

Elektrilukk on üks BLAUPUNKT E-Mobility mobiilirakenduses saadaolevatest funktsioonidest. Kui lukk on rakenduse tasemelt aktiveeritud, pole tõukerattaga sõitmist võimalik jätkata. Rolleri saab käivitada, kuid kiirendusfunktsioon ei tööta. Alles pärast seda, kui lukk on rakenduses välja lülitatud, saate rolleriga sõitmist jätkata.

Kui roller on lukus ning see välja ja uuesti sisse lülitatakse - lukuikoon ilmub alati ekraanile ja kaob alles siis, kui lukk BLAUPUNKT E-Mobility rakenduses välja lülitatakse.



Elektrilukk on saadaval ainult siis, kui tõukerattaga on ühendatud BLAUPUNKT E-Mobility rakendusega mobiilseade. Vastasel juhul lukk ei tööta.

Puhastamine ja hoiustamine

- Puhasta tõukeratast peale igat sõitu.
- Kui kummist pindadel on raskestieemaldatav mustus, kasuta hambaharja ja -pastat ning pühi need kohad üle pehme lapiga. Sel viisil võid kõrvaldada ka kerged kriimustused.
- Hoia tõukeratast suletud ruumides, jahedates ja kuivades kohtades. Ära jäta tõukeratast päikesekiirguse vahetu toime mõjuvaldkonda.



Puhastamise ajal peab akulaadimise pesa olema tihedalt suletud, vastasel korral võid saada elektrilöögi ja tõukeratast tõsiselt kahjustada. Tõukeratast ei tohi pesta kõrgsurvega veejoaga – see võib tekitada seadmele pöördumatuid kahjustusi.

Aku hooldamine

Aku on hooldamise seisukohalt olulisimaks osaks. Selle eluea pikendamiseks järgi alljärgnevaid juhiseid:

- Loe läbi ja järgi patarei märgistusi puudutavad märkused.
- Aku parim säilitustemperatuur on 0 kraadi. Akut ei tohi hoida temperatuuril, mis on madalam kui -10 või kõrgem kui 35 kraadi.
- Kui keskkonna temperatuur on madalam kui 0 kraadi, ära akut lae vaid too see kohta, kus temperatuur on kõrgem kui 10 kraadi, oota natuke ja alles siis hakka akut laadima.
- Hoia akut suletud ruumides, jahedates ja kuivas kohtas. Väga niisked kohad võivad põhjustada akus veeauru kondenseerumist, mis võib akut kiiresti kahjustada.
- Kui kuvaril kuvatakse aku madal laetuse tase, tuleb see laadimiseks ühendada. Püüa vältida aku täielikku tühjakslaadimist. Enne sõidu alustamist palun aku laadida täielikult. Sage laadimine akut ei kahjusta. Pigem vastupidi, aku kauaaegne laadimata jätmine võib selle eluiga lühendada.
- Kui tõukeratast ei ole 30 päeva jooksul kasutatud, tuleb aku täis laadida, vastasel juhul esineb selle, garantiiga mitte hõlmatud, avarii tõenäosus.
- Seadme toatemperatuuril kasutamise korral töötab aku optimaalse tõhususega. Aku kasutamisel temperatuuril 0 °C langeb selle tõhusus oluliselt ja temperatuuril alla -10 °C võib maksimaalne sõidukaugus lüheneda poole võrra või enamgi.

Funktsioonid ja spetsifikatsioonid

- Mootor: 350 W
- Aku: 36 V 10 Ah
- Väljavahetatav aku
- Maksimaalne kiirus: 20 km/h (kiiruse 3 astmeline reguleerimine)
- Jalakäijate režiim Töötab koos Blaupunkt E-Mobility APP-ga (Android, iOS)
- Elektriline lukustus on saadaval mobiilses rakenduses
- Ulatus: kuni 40 km (sõltuvalt koormusest ja sõidupinna liigist)
- Maksimaalne koormus: 120 kg
- Sõidu kaldenurk: 15 kraadi
- Kiirusehoidiku funktsioon
- Tagumine pidur: ketas, tugipidur (jalg)
- Espidur: elektripidur E-ABS
- 10" pumbatavad rattad
- Esimesed ja tagumised LED tuled
- LED kuvar näitab kiirust ja aku laetuse taset
- Hoiatuskell
- Hõlbus koostamise mehhanism
- Laadimisvool: 42 V 2 A
- Laadimise aeg: 6 tundi
- Mõõtmed: 1070 x 190 x 450/1210 mm (kokkupandud/lahtivõetud)
- Netokaal: 14,5 kg

Toiteploki tehnilised andmed:

Sisendpinge: 110-240V~50/60 Hz
 Toite maks sisendvool: 2.5 A
 Väljundpinge: 42 V
 Toite maks väljundvool: 2.0 A

Toiteplokki puudutav teave		
Avaldatud teave	Väärtused ja andmed	Ühik
Tootja nimetus või kaubamärk Äriregistri number Address	Company:JIANGXI FU DIAN YOU PIN TECHNOLOGY CO., LTD ADD:(B-06-02-3 #7)Innovation and entrepreneurship park, Economic Development zone, Guixi City Jiangxi Province	-
Mudelitähis	FY-4202000	-
Sisendpinge	100-240VAC, 2.5A	V
Vahelduvvoolu sisendsagedus	50/60Hz	Hz
Väljundpinge	42VDC	V
Väljundvool	2A	A
Väljundvõimsus	84W	W
Keskmine tootlikkus	88.0%	%
Tootlikkus madalal koormusel (10 %)	84.87%	%
Võimsustarbimine ilma koormuseta	0.16	W

Drošības noteikumi

- Iepazīstieties ar vietējiem ceļu satiksmes noteikumiem un ievērojiet tos.
- Vienmēr valkājiet sertificētu ķiveri un citus elkoņu, ceļgalu un plaukstas locītavas aizsardzības līdzekļus.
- Pēc elektriskā skrejriteņa ieslēgšanas pārbaudiet akumulatora uzlādes stāvokli. Ja akumulatora uzlādes stāvoklis ir zemāks par 25 %, nedodieties garākā braucienā.
- Pārbaudiet elektriskā skrejriteņa ārējo izskatu un tehnisko stāvokli. Pievērsiet īpašu uzmanību tam, vai jebkuri elementi nav vaļīgi un vai ierīce neizdod aizdomīgas skaņas.
- Lietotājam ir jābūt veselam, izgulējušam un skaidrā prātā, pirms braukšanas lietotājam nedrīkst lietot nekādus nomierinošos vai psihotropos līdzekļus.
- Ņemiet vērā, ka braukšanas laikā Jūs esat augstāks, tādēļ ievērojiet piesardzību, braucot cauri durvīm, un pievērsiet uzmanību zīmēm, zariem un citiem šķēršļiem augšā, lai aizsargātu galvu no traumas.
- Šo ierīci var lietot bērni, kas sasniegusi vismaz 14 gadu vecumu, un cilvēki ar samazinātām fiziskām un garīgām spējām vai bez pieredzes un zināšanām par ierīci, ja viņi atrodas uzraudzībā vai ir instruēti par drošu ierīces lietošanu tā, lai visi ar to saistītie riski būtu saprotami. Bērni nedrīkst rotaļāties ar ierīci. Bērni bez uzraudzības nedrīkst veikt ierīces tīrīšanu un tehnisko apkopi.
- Lietojiet tikai oriģinālos vai ražotāja ieteiktos ierīces piederumus. Piederumu, ko nav ieteicis ražotājs, lietošana var novest pie ierīces bojāšanas un apdraudēt lietošanas drošību.
- Barošanas bloks ir jāpieslēdz tikai kontaktligzdai ar raksturojumu, kas atbilst datu plāksnītē norādītajām vērtībām.
- Ja barošanas bloka kabelis vai kontaktdakša ir bojāti vai kontaktdakša ir vaļīga elektriskajā kontaktligzdā, nelādējiet ierīci un nebarojiet to no tīkla.
- Atslēdziet barošanas bloku no elektriskās kontaktligzdas, ja tas netiek lietots.
- Nekad neiegremdējiet barošanas bloku ūdenī vai jebkādā citā šķīdumā.
- Nepieslēdziet un neatslēdziet barošanas bloku no barošanas avota ar slapjām rokām.

Pilnīgi aizliegts

- Ar skrejriteni nedrīkst braukt zonās, kur to aizliedz vietējo un valsts tiesību aktu noteikumi.

- Nedrīkst pārvietoties pa nogāzēm, kuru slīpuma leņķis pārsniedz 15 grādus, un iebraukt peļķēs vai ūdenstilpēs, kuru dziļums pārsniedz 5 cm.
- Ar skrejriteni nedrīkst braukt pa kāpnēm.
- Nedrīkst braukt pa ceļiem, kas paredzēti automašīnām, pa ceļu apmalēm un ceļiem, kur aizliegts pārvietoties.
- Ar skrejriteni nedrīkst pārvietoties vienlaikus vairāki cilvēki. Nedrīkst pārvadāt bērnus, arī atbilstošos bērnu pārvešanas ierīcēs.
- Ar skrejriteni nedrīkst pārvietoties bez stūres turēšanas.
- Ar skrejriteni nedrīkst patstāvīgi pārvietoties bērni, kas jaunāki par 14 gadiem, un cilvēki, kas vecāki par 60 gadiem. Šādas personas braukšanas laikā ir jāpavada citiem ģimenes locekļiem vai aizbildņiem. Ar skrejriteni nedrīkst braukt grūtnieces, personas reibuma stāvoklī, ar garīgās veselības traucējumiem, invalīdi ar ierobežotu vadīšanas spēju.
- Ar skrejriteni nedrīkst braukt bīstamās vietās un vietās, kur pastāv ugunsgrēka vai sprādziena risks.
- Skrejriteņa vadīšanas laikā nedrīkst veikt tālruņa zvanus.
- Izvairieties no braukšanas sliktos laika apstākļos, piemēram, lietusgāzes, sniega, spēcīga vēja laikā, un no braukšanas pa apledojušiem, slideniem vai dubļainiem ceļiem.

NORĀDĪJUMI PIRMS BRAUKŠANAS SĀKŠANAS

- Šis skrejritenis ir aprīkots ar elektrisko dzinēju, kas uzstādīts uz priekšējā riteņa. Ņemiet vērā, ka pārvietošanās ar skrejriteni lietus laikā vai pa slapju virsmu var novest pie ūdens iekļūšanas dzinējā un rezultātā pie tā bojāšanas. Uz šo avāriju garantija neattiecas.
- Maksimālais skrejriteņa darbības tālums ir atkarīgs no dažādiem faktoriem, tostarp, no lietotāja svara, virsmas, pa kuru brauc skrejritenis, teritorijas reljefa, braukšanas stila un režīma, laika apstākļiem un atbilstoša gaisa spiediena līmeņa riepās.
- Jāņem arī vērā, ka ar laiku akumulatora veiktspēja samazinās. Tas ir dabisks process un to nedrīkst uzskatīt par defektu.



- Šim skrejritenim ir piepūšami riteņi, kas braukšanas laikā absorbē vibrācijas, taču jums ir jānodrošina pareizais gaisa spiediens riteņos.
- Regulāri pārbaudiet spiedienu riepās, lai nodrošinātu optimālu braukšanas komfortu un iegūtu pēc iespējas lielāku darbības tālumu pie pilnībā uzlādētā akumulatora. Skrejritenis ir aprīkots ar standarta ventiļiem, kas ļauj pumpēt riteņus, izmantojot plaši pieejamus kompresorus. Komplektā ietilpst arī adapteris, kas atvieglo priekšējā riteņa pumpēšanu.
- Ar skrejriteni nedrīkst pārvietoties ar zemu gaisa spiediena līmeni riepās, jo tas var novest pie negadījuma un neatgriezeniskas riepas bojāšanas, uz ko garantija neattiecas.
- Pareizs spiediena riepās diapazons ir 2,5 bar (250 Kpa, 36 PSI).
- Regulāri pārbaudiet visu skrūvsavienojumu pievilkšanas pakāpi. Ja tie ir vaļīgi, nekavējoties pievelciet atbilstošās skrūves. Skrūvsavienojumu vaļīgums ir normāla parādība un garantija uz to neattiecas.

Lietošanas instrukcija

Paldies par mūsu elektriskā skrejriteņa BLAUPUNKT ESC90X iegādi. Iepazīstieties ar šo lietošanas instrukciju un saglabājiet to turpmākai izmantošanai. Instrukcijā ietvertā informācija palīdzēs Jums iepazīties ar šādiem jautājumiem:

- pamatapkalpošana un braukšanas ar elektrisko skrejriteni mācības;
- drošība, braucot ar elektrisko skrejriteni;
- elektriskā skrejriteņa uzbūve un tehniskā apkope.



Ierīce atbilst Eiropas Savienības direktīvu prasībām:

— zemsprieguma elektriskie aparāti — Low voltage directive (LVD);

— elektromagnētiskā saderība — Electromagnetic compatibility (EMC).

Izstrādājums ir apzīmēts ar CE zīmi datu plāksnītē.



Ja uz ierīces ir pārsvītrotā atkritumu konteinera zīme, tas nozīmē, ka uz to attiecas Eiropas direktīvas 2012/19/ES prasības. Iepazīstieties ar prasībām par vietējo elektrisko un elektronisko iekārtu atkritumu savākšanas sistēmu. Rikojieties atbilstoši vietējo tiesību aktu noteikumiem. Šo izstrādājumu nedrīkst izmest kopā ar parastiem mājāsaimniecības atkritumiem. Vecā izstrādājuma pareiza likvidēšana novērš iespējamās negatīvas sekas apkārtējai videi un cilvēku veselībai. Sīkāku informāciju par tuvāko atkritumu savākšanas punktu var saņemt tieši no pārdevēja vai uzņēmumā

Blaupunkt Competence Center, 2N-Everpol Sp. z o.o., ul. Puławska 403A, 02-801 Warszawa (Varšava), Polija, tālr. +48 22 331 9959, e-pasts: emobility@blaupunkt.pl



Ierīce ir aprīkota ar baterijām, uz kurām attiecas Eiropas direktīva 2006/66/EK. Baterijas nedrīkst izmest kopā ar mājāsaimniecības atkritumiem. Iepazīstieties ar vietējo tiesību aktu noteikumiem par bateriju atsevišķu savākšanu, jo to pareiza utilizācija novērš iespējamās negatīvas sekas apkārtējai videi un cilvēku veselībai.

Informācija par apkārtējās vides aizsardzību

Iepakojums ietver tikai nepieciešamus elementus. Ir izdarīts viss iespējams, lai trīs materiāli, no kuriem izgatavots iepakojums, būtu viegli atdalāmi: kartons (kārbas); polistirola putas (iekšējie aizsargelementi) un polietilēns (maisiņi, aizsargplēve). Ierīce ir izgatavota no materiāliem, ko var pakļaut otrreizējai pārstrādei un izmantot atkārtoti pēc to demontāžas specializētā uzņēmumā. Ievērojiet vietējo tiesību aktu noteikumus par iepakojuma materiālu, nolietoto bateriju un nevajadzīgu ierīču utilizāciju.



Izstrādājums ir izgatavots no augstas kvalitātes materiāliem un sastāvdaļām, ko var pakļaut otrreizējai pārstrādei un izmantot atkārtoti.

Iepakojuma saturs:

- elektriskais skrejriteņis ESC90X — 1 gab.;
- lādētājs akumulatora lādēšanai — 1 gab.;
- lietošanas instrukcija — 1 gab.;
- skrūves un atslēga stūres uzstādīšanai — 1 komplekts;
- adapteris riepu pumpēšanai — 1 gab.;

Elektriskā skrejriteņa galvenās īpašības

Blaupunkt ESC90X ir inovatīvs saliekamais elektriskais skrejriteņis. Lietotājs var stāvēt uz skrejriteņa platformas un regulēt ātrumu, izmantojot atbilstošu sviru uz stūres.

- Priekšējie un aizmugurējie riteņi ir simetriski, piedziņa uz priekšējo riteņi nodrošina augstāku pārvietošanās drošību. Pumpētās riepas 10" paaugstina braukšanas komfortu.
- Diska bremze, kas iedarbināma ar rokturi uz stūres, aizmugurēja kājas bremze un priekšējā elektriskā bremze ar E-ABS sistēmu nodrošina īsāku bremzēšanas ceļu un var labāk aizsargāt vadītāju.
- Ierīcē ir izmantots nomaināms litija jonu akumulators ar tilpumu 10 Ah; augsta jauda bez lādēšanas atmiņas efekta, piesārņojumu neesamība.
- Ierīces kopējais svars ir 14,5 kg. Saliekamā konstrukcija ar vienu atslēgu garantē pārvešanas un uzglabāšanas ērtību.

Elektriskā skrejriteņa uzbūve

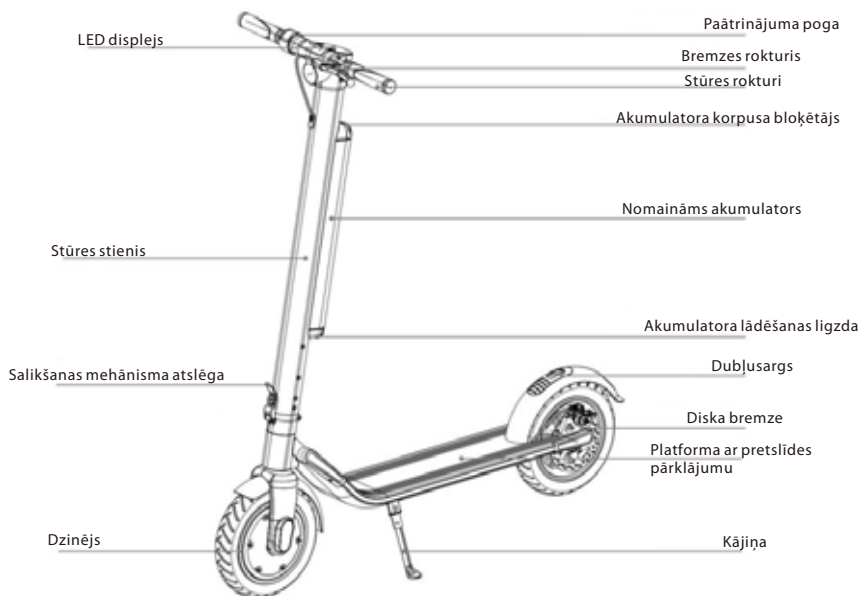

Vadības sistēmas uzbūve

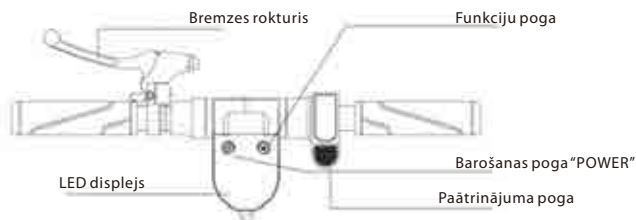

LED displeja uzbūve

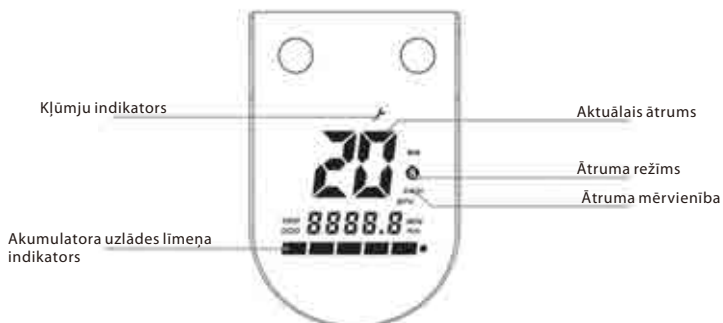

Pogu/funkciju apraksts

1. Barošanas poga: ilgi nospiediet barošanas pogu, lai ieslēgtu/izslēgtu barošanu.
2. Paātrinājuma poga: nospiediet labo paātrinājuma pogu, lai sāktu braukšanu un paātrinātu ātrumu.
3. Bremze: paturiet bremzes rokturi, lai bremsētu. Viegli nospiediet aizmugurējo dubļusargu, lai veicinātu bremsēšanu (bremzēšanas laikā aizmugurējais LED lukturis mirgo).
4. Funkciju poga: īsi nospiediet funkciju pogu, lai izvēlētos ātruma režīmu:
 - a. režīms iesācējiem: nav ikonas "S";
 - b. normālais režīms: ikona "S" deg baltā krāsā;
 - c. sporta režīms: ikona "S" deg sarkanā krāsā.
5. LED apgaismojums: nospiediet funkciju pogu divas reizes, lai ieslēgtu priekšējo un aizmugurējo LED lukturi, atkārtoti nospiediet funkciju pogu divas reizes, lai izslēgtu LED lukturus.
6. Tempomāta režīms: uzturiet aktuālo ātrumu aptuveni 6 sekundes, lai ieslēgtu tempomāta režīmu; nospiediet paātrinājuma pogu vai bremzes rokturi, lai izslēgtu tempomāta funkciju.

Izpakošana

Pēc kartona iepakojuma atvēršanas vispirms izņemiet skrejriteni un pārliecinieties, ka visi elementi ir pilnīgi. Ja trūkst jebkādu elementu, sazinieties ar pārdevēju. Pārbaudiet ierīces stāvokli un tā ārējo izskatu un pārliecinieties, ka salikšanas mehānisms ir atbilstoši stabils un platforma nav saplīsusi. Pārliecinieties arī, ka displeja ekrāns nav bojāts.

Salikšana

Pēc izpakošanas un visu elementu stāvokļa pārbaudes var sākt salikt skrejriteni. Rīkojieties atbilstoši tālāk sniegtajiem instrukcijas attēliem.

1. Salikšana pēc izņemšanas no iepakojuma

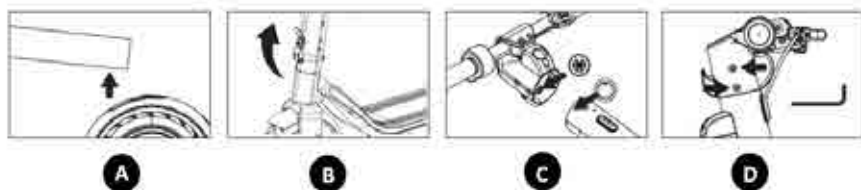

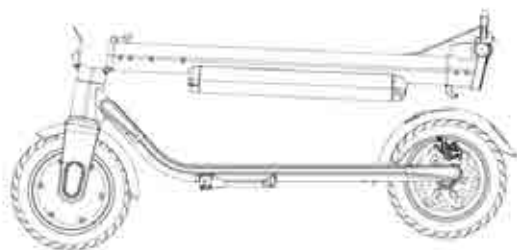

E

- Paceliet stūres stieni līdz vertikālam stāvoklim.
- Aizslēdziet salokāmo ierīci, pabīdot atslēgu uz augšu, cik vien iespējams, un nostipriniet atslēgu pret atbloķēšanu.
- Savienojiet kabeli, kas izvirzās no stūres un stienā, spraudņus, pēc tam nostipriniet stūri, atbalstoši ievietojot to stienā augšējā daļā.
- Pievelciet visas skrūves, kas stiprina stūri pie stienā, izmantojot atslēgu. Uztādiet un atbalstoši pievelciet bremzes rokturi.
- Lai novērstu vaļīgumu skrejriteņa salikšanas mehānismā, noregulējiet mehānisma priekšējā daļā esošās skrūves pievilkšanu, izmantojot atslēgu. Skrejriteņa lietošanas laikā regulāri pārbaudiet skrūves pievilkšanas pakāpi.

2. Stūres demontāža uz transportēšanas laiku

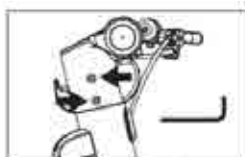

A



B

C

D

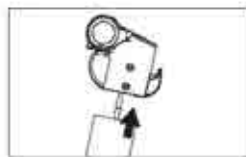
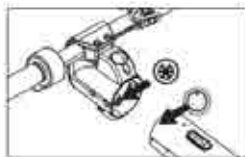

- Atskrūvējiet visas skrūves, kas stiprina stūri pie stienā, ar atslēgu.
- Atskrūvējiet bremzes troses regulēšanas uzgriezni, viegli nospiediet bremzes rokturi un izvelciet trosi no roktura.
- Piesardzīgi paceliet stūri uz augšu, lai izņemtu to no stienā. Ņemiet vērā, ka iekšā ir kabelis, kas savieno kontrolleri ar displeju, tādēļ nelietojiet pārmērīgu spēku, paceļot stūri.
- Piesardzīgi atslēdziet starp stūri un stienā esošā kabeļa spraudņus.

3. Skrejriteņa salikšana

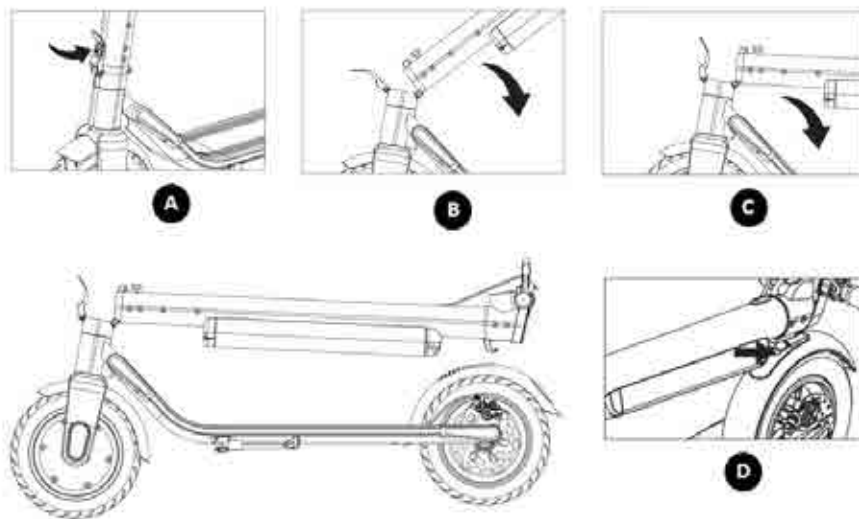

- A. Atbloķējiet salokāmā mehānismā atslēgas slēdzeni
 B. Nospiediet salikšanas mehānismā atslēgu maksimāli uz leju.
 C. Piesardzīgi salieciet stūres stienī, velkot to uz leju.
 D. Pietuviniet āķi, kas nostiprināts pie stūres stienī, pie cauruma aizmugurējā dubļusarga un piespiediet to, lai to bloķētu.

Akumulatora demontāža/uzstādīšana

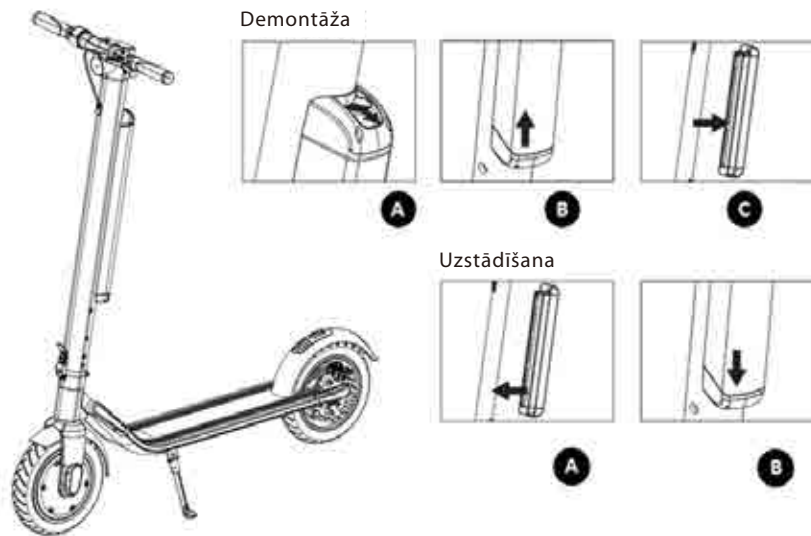

Akumulatora demontāža

- Nospiediet akumulatora korpusa bloķētāja pogu.
- Piesardzīgi pārbidiet akumulatora korpusu no lejas uz augšu.
- Pēc akumulatora pārbidīšanas uz augšu izvelciet to no stūres stienņa, velkot horizontāli aiz akumulatora korpusa.

Akumulatora uzstādīšana

- Ievietojiet akumulatora korpusu (ar savienošanas ligzdu vērstu uz leju) caurumā stūres stienī.
 - Nospiediet akumulatora korpusu uz leju līdz akumulatora korpusa bloķēšanas brīdim.
- Pārlicinieties, ka akumulators ir pareizi uzstādīts un bloķējtais korpusa augšējā daļā ir bloķēts.

UZMANĪBU!



Pēc akumulatora izņemšanas to var uzlādēt, izmantojot piegādāto barošanas bloku. Akumulatoru nedrīkst lādēt skrejriteņa pārvešanas, salikšanas, tīrīšanas vai tehniskās apkopes laikā.

Drošas braukšanas pamācība

Šis nodaļas saturs ir ļoti svarīgs. Izlasiet to uzmanīgi un ievērojiet visus drošības noteikumus un procedūras. Mūsu uzņēmums neatbild par jebkādiem negadījumiem, kas noved pie materiāliem zaudējumiem vai veselības zaudēšanas šīs drošas braukšanas pamācības neievērošanas dēļ. Elektriskais skrejriteņis ir izklaides instruments, bet arī transportlīdzeklis. Atbilstošu drošības noteikumu ievērošana braukšanas laikā ļauj aizsargāt Jūs un citas personas no negadījuma. Ņemiet vērā, ka skrejriteņa lietošana uz koplietošanas ceļiem un bezceļa apstākļos ir saistīta ar sadursmju risku, ko var izraisīt citi satiksmes dalībnieki, pat ja Jūs ievērojat visus drošības noteikumus. Ir ļoti svarīgi, lai uzturētu atbilstošu attālumu no citiem satiksmes dalībniekiem un citiem transportlīdzekļiem.

Pārvietošanās ar skrejriteņi

- Pārvietojoties ar skrejriteņi, ievērojiet vietējos ceļu satiksmes noteikumus. Vadiet skrejriteņi uzmanīgi un mierīgi, pievēršot uzmanību citiem cilvēkiem un priekšmetiem, lai izvairītos no sadursmes.
- Pārvietojieties ar skrejriteņi drošā veidā, vienlaikus uzturot kontrolētu ātrumu un atbilstošu attālumu no gājējiem un citiem transportlīdzekļiem. Esiet gatavs apstāties jebkurā brīdī.
- Izvairieties no strauja paātrinājuma un pēkšņas bremzēšanas.
- Pārvietojoties pa ietvi, ievērojiet gājēju tiesības, dodiet viņiem ceļu uz gājēju pārejām, nebeddējiet gājējus, jo īpaši bērnus.
- Vietās, kur uzturas daudz cilvēku, pielāgojiet pārvietošanās ar skrejriteņi ātrumu citiem ceļa lietotājiem. Ja vēlaties apsteigt gājēju grupu, pārlicinieties, ka Jums ir pietiekami daudz vietas, lai droši veiktu šo manevru. Pārvietošanās pūli ar lielu ātrumu ir ļoti bīstama.
- Skrejriteņi nedrīkst novietot vietās kur tas apgrūtinās gājēju pārvietošanos.
- Pārvietojoties ar skrejriteņi, ķermeņiem ir jābūt atslābušam, ar mazliet saliektiem ceļiem un paceltu galvu.



Strauja paātrinājuma vai pēkšņas bremzēšanas, braucot ar lielu ātrumu, gadījumā vadītājs var ļoti viegli pazaudēt līdzsvaru un beidzot izraisīt negadījumu. Centieties izvairīties no šādām situācijām.

Akumulatora lādēšana

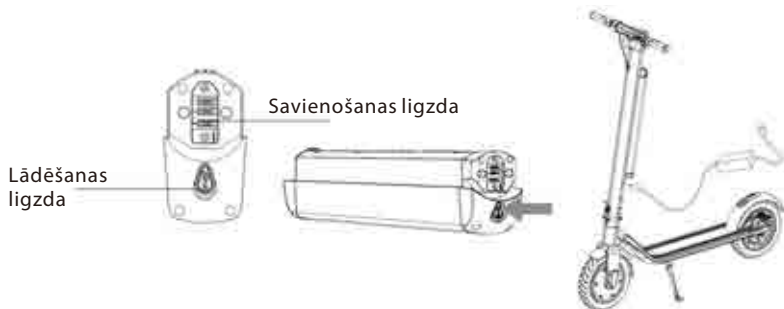

- Pārliecinieties, ka elektriskā kontaktligzda ir sausa.
- Lādējot akumulatoru, kas uzstādīts skrejriteni, atveriet akumulatora lādēšanas ligzdas aizsargvāciņu akumulatora korpusa apakšdaļā. Lādējot demontēto akumulatoru, pieslēdziet barošanas bloku tai pašai ligzdai.
- Pieslēdziet barošanas bloka kontaktdakšu barošanas avotam, pārliecinieties, ka lādētāja zaļais indikators deg normāli, ievadiet otru barošanas bloka kontaktdakšu skrejriteņa akumulatora lādēšanas ligzdā.
- Ja sarkanais indikators barošanas blokā deg, tas nozīmē pareizu akumulatora lādēšanu, pretējā gadījumā pārbaudiet visus kabeļu savienojumus.
- Ja sarkanais indikators maina krāsu uz zaļu, tas nozīmē, ka akumulators ir pilnībā uzlādēts. Atslēdziet barošanas bloku no barošanas avota. Ilgstoša lādēšana var saīsināt bateriju kalpošanas laiku.
- Rikojieties atbilstoši norādījumiem, kas attiecas uz akumulatora lādēšanu, pretējā gadījumā akumulators tiks bojāts un saīsināsies tā kalpošanas laiks.
- Skrejriteņa akumulatora lādēšanas laiks ir aptuveni 6 stundas. Ražotājs nevar garantēt tādu pašu akumulatora lādēšanas un darbības laiku tā nodilšanas dēļ.
- Nodrošiniet tīrus un sausus apstākļus akumulatora lādēšanas laikā.
- Nelādējiet akumulatoru, ja lādēšanas ligzda ir slapja.

Pirmais brauciens

Sagatavošana

- Izvēlieties atbilstošu vietu. Tā var būt vieta iekštelpā vai ārpus telpas. Telpas platībai ir jābūt 10 x 10 metri (aptuveni 100 kvadrātmetri). Vietai ir jābūt plakanai, sausai un neslidenai, bez šķēršļiem, transportlīdzekļiem, bērniem, mājdzīvniekiem vai jebkādiem citiem objektiem, kas varētu novērst Jūsu uzmanību.
- rūpīgi iepazīstieties ar šo instrukciju un, ja iespējams, izmantojiet padomus, ko sniedz persona ar lielāku pieredzi drošā braukšanā.
- Valkājiet ķiveri un aizsargus, lai izvairītos no iespējamām traumām. Pārnesiet skrejriteni vietas, kurā Jūs pārvietosities, vidū un iepazīstieties ar teritoriju.

Iedarbināšana

- Nospiediet un divas sekundes paturiet nospiestu barošanas pogu "POWER", lai ieslēgtu skrejriteni. Pēc tam izvēlieties vienu no trijiem ātruma režīmiem.
- Uzstādiet vienu kāju uz platformas, un atstumieties ar otru kāju, kustinot skrejriteni.
- Uzstādiet otru kāju uz platformas un centieties uzturēt līdzsvaru.
- Ar labās rokas iekši nospiediet paātrinājuma pogu, nebrauciet pārāk ātri.
- Nospiediet bremzes rokturi ar kreiso roku, lai bremzētu, viegli nospiediet aizmugurējo dubļusargu, lai veicinātu bremzēšanu.
- Ja skrejritenis kustās ar nelielu ātrumu vai pilnībā apstājas, var nokāpt no platformas.
- Lai brīdinātu citus lietotājus vietā, kur Jūs pārvietojas, izmantojiet zvanu, kas uzstādīts pie bremzes roktura.

Mobilā lietotne BLAUPUNKT E-Mobility

Šis elektriskais skrejritenis darbojas ar speciālo BLAUPUNKT E-Mobility lietotni. Šī lietotne ļauj kontrolēt daudzus skrejriteņa parametrus, piemēram, nobraukto attālumu, akumulatora patēriņu un pašreizējo ātrumu. Ir iespējams arī pārbaudīt savu pašreizējo atrašanās vietu kartē.

Lietotni var lejupielādēt no operētājsistēmai atbilstošā veikala, t.i., Play veikala Android ierīcēm un AppStore operētājsistēmai iOS.

Pēc lietotnes lejupielādes un instalēšanas viedtālrunī pievienojiet to skrejritenim, izpildot šos norādījumus.

1. Iedarbiniet skrejriteni un pēc tam ieslēdziet Bluetooth moduli savā mobilajā ierīcē.
2. Atveriet lietotni Blaupunkt E-Mobility un nospiediet Bluetooth ikonu, lai meklētu pieejamās ierīces.
3. Kad pieejamo ierīču sarakstā parādās nosaukums "BP ESC90X", nospiediet to, lai izveidotu savienojumu.
4. Ja ir nepieciešama parole, ievadiet 000000 (6 nulles).
5. Kad skrejritenis ir pareizi ietīnēts lietojumprogrammai, varat veikt izmaiņas skrejriteņa iestatījumos.

Elektriskā slēdzene

Elektriskā slēdzene ir viena no funkcijām, kas pieejama mobilajā lietotnē BLAUPUNKT E-Mobility.

Kad bloķēšana ir aktivizēta no lietotnes līmeņa, nav iespējams turpināt braukt ar skrejriteni.

Skrejriteni var iedarbināt, bet paātrinājuma funkcija nedarbojas. Tikai pēc tam, kad lietotnē ir deaktivizēta slēdzene, varat turpināt braukt ar skrejriteni.

Kad skrejritenis ir bloķēts un tas tiek izslēgts un atkal ieslēgts - slēdzene ikona vienmēr parādīsies displejā un pazudīs tikai tad, kad bloķēšana tiek izslēgta lietotnē BLAUPUNKT E-Mobility.



Elektriskā slēdzene ir pieejama tikai tad, ja skrejritenim ir pievienota mobilā ierīce ar lietotni BLAUPUNKT E-Mobility. Pretējā gadījumā slēdzene nedarbosies.

Tīrīšana un uzglabāšana

- Izīriet skrejriteni pēc katra brauciena.
- Ja uz gumijotām virsmām ir grūti noņemami netīrumi, izmantojiet zobu birsti un zobu pastu, pēc tam izīriet šīs vietas ar mikstu lupatiņu. Ar šo metodi var arī likvidēt nelielus skrāpējumus.
- Uzglabājiet skrejriteni slēgtās telpās, vēsās un sausās vietās. Nepakļaujiet skrejriteni ilgstošai taru iedarbībai.



Tīrīšanas laikā akumulatora lādēšanas ligzdai ir jābūt cieši aizvērtai, pretējā gadījumā Jūs varat gūt elektrošoku un sabojāt skrejriteni. Skrejriteni nedrīkst mazgāt zem tekoša augstspiediena ūdens strūklas un iegremdēt to ūdenī — tas var novest pie ierīces neatgriezeniskas bojāšanas.

Akumulatora tehniskā apkope

Akumulators ir visvairīgākā daļa uzturēšanai. Lai pagarinātu tā kalpošanas laiku, rīkojieties atbilstoši tālāk sniegtajām instrukcijām.

- Izlasiet piezīmes, kas attiecas uz bateriju marķējumu, un rīkojieties atbilstoši tām.
- Labākā temperatūra akumulatora uzglabāšanai ir 0 °C. Neuzglabājiet akumulatoru temperatūrā, kas zemāka par -10 °C vai augstāka par 35 °C.
- Ja apkārtējā temperatūra ir zemāka par 0 °C, nelādējiet akumulatoru, pārnesiet to vietā, kur temperatūra ir augstāka par 10 °C, pagaidiet kādu brīdi un tikai pēc tam sāciet lādēt akumulatoru.
- Uzglabājiet akumulatoru telpā, vēsā un sausā vietā. Ļoti mitra vieta var novest pie ūdens tvaika kondensācijas akumulatora iekšā, kas var ātri sabojāt akumulatoru.
- Ja uz displeja tiek parādīts zems akumulatora uzlādes līmenis, pieslēdziet akumulatoru lādēšanai. Centieties nepieļaut pilnīgu akumulatora izlādēšanu. Uzlādējiet akumulatoru pilnībā pirms braukšanas sākšanas. Bieža lādēšana noved pie akumulatora bojāšanas. Gluži pretēji, ilgstoša neuzlādētā akumulatora uzglabāšana var saīsināt tā kalpošanas laiku.
- Ja skrejritenis netiek lietots 30 dienu laikā, uzlādējiet akumulatoru. Pretējā gadījumā pastāv avārijas risks, uz kuru neattiecas garantija.
- Lietojot ierīci istabas temperatūrā, akumulators uztur optimālu veiktspēju. Ja akumulators tiek lietots temperatūrā 0 °C, tā veiktspēja ievērojami samazināsies, un temperatūrā zem -10 °C maksimālā distance var saīsināties pat par pusi vai vairāk.

Funkcijas un specifiskācija

- Motors: 350 W
- Akumulators: 36 V 10 Ah
- Nomaināma baterija
- Maksimālais ātrums: 20 km / h (3 regulējami ātrumi)
- Gājēju režīms
- Darbojas ar Blaupunkt E-Mobility APP (Android, iOS)
- Elektriskais bloķētais ir pieejams mobilajā lietotnē
- Diapazons: līdz 40 km (atkarībā no kravas un virsmas veida)
- Maksimālā iekraušana: 120 kg
- Leņķis piebraucamais ceļš: 15 grādu
- Kruīza kontroles funkcija
- Aizmugurējās bremzes: disku bremzes, papildu bremze (pēdu bremzes)
- Priekšējās bremzes: elektriskās bremzes E-ABS
- 10 "cauruļu riteņi
- Priekšējais un aizmugurējais LED apgaismojums
- LED displejs kas norāda ātrumu un akumulatora uzlādes līmeni
- Brīdinājuma zvans
- Viegli saliekams mehānisms
- Uzlādes strāva: 42 V 2 A
- Uzlādes laiks: apmēram 6 stundas
- Izmēri: 1070 x 190 x 450/1210 mm (salocīts / atlocīts)
- Neto svars: 14,5 kg

Barošanas bloka tehniskie dati:

Ieejas spriegums: 110–240 V~, 50/60 Hz

Maks. ieejas strāva: 2,5 A

Izejas spriegums: 42 V

Maks. izejas strāva: 2,0 A

Informācija par strāvas adapteri		
Informācija publicēta	Vērtība un precizitāte	Mērvienība
Ražotāja nosaukums vai preču zīme Komerčiālās reģistrācijas numurs Adrese	Company:JIANGXI FU DIANYOU PIN TECHNOLOGY CO., LTD ADD:(B-06-02-3. #7)Innovation and entrepreneurship park, Economic Development zone, Guixi City Jiangxi Province	-
Modeļa identifikators	FY-4202000	-
Ieejas spriegums	100-240VAC, 2.5A	V
Ievades maiņstrāvas frekvence	50/60Hz	Hz
Izejas spriegums	42VDC	V
Izejas strāva	2A	A
Izejas jauda	84W	W
Vidējā aktivā efektivitāte	88.0%	%
Efektivitāte zemā slodzē (10%)	84.87%	%
Bezslodzes enerģijas patēriņš	0.16	W



Competence Center

2N-Everpol Sp. z o.o.
ul. Puławska 403A
02-801 Warsaw, Poland
phone: +48 22 331 99 59
e-mail: info@everpol.pl
www.blaupunkt.com

W przypadku pytań lub problemów
prosimy o kontakt z naszym serwisem.
In case of questions or problems
please contact our service.
Tel. 00 48 22 331 99 54
E-mail: emobility@blaupunkt.pl

Wszelkie prawa zastrzeżone. Wszystkie nazwy marek są zarejestrowanymi
znakami towarowymi należącymi do odpowiednich podmiotów.
Dane i parametry techniczne mogą ulec zmianie bez wcześniejszego uprzedzenia.

All rights reserved. All brand names are registered trademarks of their
respective owners. Specifications are subject to change without prior notice.

Enjoy it.