

Kuchenka mikrofalowa

Instrukcja obsługi

NQ5B4353F**



SAMSUNG

Spis treści

Instrukcje dotyczące bezpieczeństwa	3
Ważne instrukcje dotyczące bezpieczeństwa	3
Ogólne zalecenia dotyczące bezpieczeństwa	7
Środki ostrożności – działanie kuchenki mikrofalowej	8
Ograniczona gwarancja	9
Definicja grupy produktu	9
Prawidłowe usuwanie produktu (zużyty sprzęt elektryczny i elektroniczny)	9
Instalacja	10
Elementy	10
Instrukcje montażu	11
Konserwacja	14
Czyszczenie	14
Wymiana (naprawa)	14
Konserwacja w okresie długotrwałego nieużywania urządzenia	14
Przed rozpoczęciem	15
Panel sterowania	15
Zegar	15
Rusztzy boczne	16
Informacje o energii mikrofalowej	16
Przybory kuchenne do kuchenki mikrofalowej	17
Obsługa	18
Omówienie funkcji	18
Tryb ręczny	19
Tryb automatyczny	23

Automatyczne gotowanie	24
Funkcja specjalna	27
Więcej funkcji	28
Smart Control	29
Inteligentne pieczenie	29
Gotowanie ręczne	29
Szybko i łatwo	36
Rozwiązywanie problemów	37
Punkty kontrolne	37
Kod informacyjny	41
Dane techniczne	42
Dodatek	42
Informacja dotycząca oprogramowania Open Source	43

Instrukcje dotyczące bezpieczeństwa

WAŻNE INSTRUKCJE DOTYCZĄCE BEZPIECZEŃSTWA

NALEŻY PRZECZYTAĆ I ZACHOWAĆ NA WYPADEK KONIECZNOŚCI UŻYCIA W PRZYSZŁOŚCI.

OSTRZEŻENIE: Nie należy używać kuchenki, jeśli drzwiczki lub ich uszczelnienie są uszkodzone – usterki muszą najpierw zostać naprawione przez wykwalifikowaną osobę.

OSTRZEŻENIE: Wykonywanie czynności serwisowych i naprawa urządzenia wymagająca zdjęcia pokrywy chroniącej przed promieniowaniem mikrofalowym przez osoby niewykwalifikowane może być bardzo niebezpieczne.

OSTRZEŻENIE: Płynny i pozostała żywność nie mogą być podgrzewane w szczelnie zamkniętych pojemnikach, gdyż może to spowodować ich wybuch.

OSTRZEŻENIE: Dzieci mogą korzystać z kuchenki mikrofalowej bez nadzoru dorosłych wyłącznie po wyjaśnieniu im, jak bezpiecznie obsługiwać to urządzenie, oraz jakie ryzyko wiąże się z jego niewłaściwym użytkowaniem.

Urządzenie to jest przeznaczone wyłącznie do użytku domowego i nie jest przeznaczone do używania:

- w pomieszczeniach kuchennych w sklepach, biurach i innych miejscach pracy;
- w budynkach rolniczych;

- przez klientów hoteli, moteli ani innych miejscach oferujących zakwaterowanie;
- w pensjonatach.

Należy używać wyłącznie naczyń odpowiednich do stosowania w kuchenkach mikrofalowych.

Podgrzewanie żywności w plastikowych lub papierowych pojemnikach powinno odbywać się pod ścisłym nadzorem użytkownika ze względu na ryzyko zapłonu.

Kuchenka mikrofalowa jest przeznaczona do podgrzewania jedzenia i napojów. Suszenie jedzenia i ubrań oraz podgrzewanie mokrych gąbek, obuwia, wilgotnych ściereczek i podobnych rzeczy grozi obrażeniami, zapłonem i pożarem.

W przypadku zauważenia dymu kuchenkę należy wyłączyć i odłączyć od źródła zasilania; pozostawić drzwiczki kuchenki zamknięte w celu zduszenia płomienia.

Podczas podgrzewania napojów w kuchence mikrofalowej może w niektórych przypadkach dojść do opóźnionego gwałtownego wrzenia, dlatego należy ostrożnie obchodzić się z naczyniem.

Przed podaniem zawartość butelek i słoiczków z jedzeniem dla dzieci należy wymieszać lub wstrząsnąć oraz sprawdzić temperaturę, aby uniknąć poparzenia.

Instrukcje dotyczące bezpieczeństwa

Jajek w skorupkach i całych jajek na twardo nie należy podgrzewać w kuchenkach mikrofalowych, ponieważ mogą one eksplodować nawet po zakończeniu podgrzewania.

Kuchenkę należy regularnie czyścić i usuwać z niej wszelkie pozostałości jedzenia.

Nadmierne zabrudzenie kuchenki może spowodować uszkodzenie jej powierzchni i skrócić czas eksploatacji urządzenia lub doprowadzić do niebezpiecznych sytuacji.

Urządzenie jest przeznaczone wyłącznie do zabudowy. Urządzenia nie wolno umieszczać w szafce.

Nie można używać metalowych pojemników na żywność i napoje do gotowania w kuchence mikrofalowej.

Podczas wyjmowania pojemników z urządzenia należy uważać, aby nie przesunąć tacy obrotowej. (Dotyczy wyłącznie modeli z tacą obrotową)

Do czyszczenia urządzenia nie należy używać myjki parowej.

Urządzenia nie należy czyścić strumieniem wody.

Urządzenie nie jest przeznaczone do instalacji w pojazdach drogowych, przyczepach itp.

Osoby o ograniczonej sprawności fizycznej, sensorycznej lub umysłowej, bądź o niedostatecznym doświadczeniu i wiedzy (np. dzieci) nie powinny korzystać z urządzenia bez nadzoru lub przeszkolenia w zakresie obsługi przez inną osobę odpowiedzialną za ich bezpieczeństwo.

Nie wolno dopuścić, aby dzieci bawiły się urządzeniem.

Dzieci powyżej 8. roku życia i osoby o ograniczonej sprawności fizycznej, sensorycznej lub umysłowej, bądź o niedostatecznym doświadczeniu i wiedzy mogą korzystać z urządzenia jedynie pod nadzorem lub po przeszkoleniu w zakresie bezpiecznej obsługi i zagrożeń. Dzieciom nie wolno bawić się urządzeniem. Dzieci nie mogą samodzielnie czyścić ani naprawiać urządzenia.

Urządzenie nie może mieć możliwości odłączenia od zasilania elektrycznego po zamontowaniu. Odłączanie może się odbywać poprzez pozostawienie dostępnej wtyczki lub instalację wyłącznika w instalacji stałej zgodnie z zasadami wykonywania instalacji elektrycznych.

Jeżeli w urządzeniu zainstalowany jest przewód zasilający bez wtyczki, narzędzie do rozłączania należy zamontować w okablowaniu zgodnie z odpowiednimi zasadami.

Ze względów bezpieczeństwa uszkodzony przewód zasilający musi zostać wymieniony przez producenta, w autoryzowanym serwisie lub przez wykwalifikowaną osobę.

Metoda mocowania nie może być oparta na wykorzystaniu klejów, ponieważ nie są one uważane za niezawodny sposób mocowania.

Urządzenie należy umieścić we właściwej pozycji i na odpowiedniej wysokości, aby zapewnić dostęp do komory kuchenki i przycisków sterowania.

Przed użyciem kuchenki po raz pierwszy należy włączyć ją na 10 minut z umieszczonym wewnątrz naczyniem z wodą.

Gdy z kuchenki dobiegają dziwne hałasy, czuć dziwny zapach lub wydobywa się z niego dym, należy natychmiast odłączyć zasilanie i skontaktować się z najbliższym punktem serwisowym.

OSTRZEŻENIE: Dzieci mogą korzystać z trybu łączonego wyłącznie pod nadzorem osób dorosłych ze względu na bardzo wysoką temperaturę gotowania.

Podczas używania urządzenie staje się gorące. Należy zachować odpowiednie środki ostrożności w celu uniknięcia kontaktu z elementami grzejnymi wewnątrz kuchenki.

Jeśli urządzenie jest wyposażone w funkcję czyszczenia, podczas czyszczenia powierzchnie mogą stawać się gorętsze niż zwykle, dlatego dzieci powinny przebywać w bezpiecznej odległości. Funkcja czyszczenia zależy od modelu.

OSTRZEŻENIE: Podczas używania elementy dostępne mogą stawać się gorące. Małe dzieci należy trzymać z dala od urządzenia.

Do czyszczenia szklanych drzwiczek kuchenki nie wolno używać środków zawierających składniki ściernie lub ostrych szczotek metalowych, ponieważ mogą one zarysować powierzchnię, co może doprowadzić do pęknięcia szyby.

Nie wolno używać myjek parowych.

OSTRZEŻENIE: Aby uniknąć porażenia elektrycznego, przed wymianą lampki należy pamiętać o wyłączeniu urządzenia.

Aby uniknąć przegrzania, urządzenia nie wolno ustawiać za drzwiami ozdobnymi.

Instrukcje dotyczące bezpieczeństwa

OSTRZEŻENIE: Urządzenie i jego dostępne elementy stają się gorące podczas używania.

Należy uważać, aby nie dotykać elementów grzejnych.

Dzieci w wieku poniżej 8 lat należy trzymać z dala od urządzenia, chyba że znajdują się pod stałym nadzorem.

PRZESTROGA: Proces gotowania należy nadzorować. Proces gotowania krótkiego należy nadzorować stale.

Drzwiczki lub powierzchnie zewnętrzne mogą stawać się gorące podczas działania urządzenia.

Kiedy urządzenie działa, temperatura dostępnych powierzchni może być wysoka.

Podczas używania urządzenia powierzchnie mogą stawać się gorące.

Urządzenia nie są przeznaczone do obsługi za pomocą zewnętrznego programatora czasowego lub systemu zdalnego sterowania.

Dzieci powyżej 8. roku życia i osoby o ograniczonej sprawności fizycznej, sensorycznej lub umysłowej, bądź o niedostatecznym doświadczeniu i wiedzy mogą korzystać z urządzenia jedynie pod nadzorem lub po przeszkoleniu w zakresie bezpiecznej obsługi i zagrożeń. Dzieciom nie wolno bawić się urządzeniem. Czyszczenie i czynności konserwacyjne wykonywane przez użytkownika nie powinny być wykonywane przez dzieci, chyba że są one w wieku powyżej 8 lat i znajdują się pod nadzorem.

Chronić urządzenie i jego przewód przed dziećmi w wieku poniżej 8 lat.

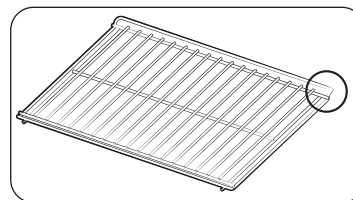

Zagiętą stronę ramy należy umieścić z tyłu, aby zapewnić podparcie pozycji spoczynkowej w przypadku gotowania dużej ilości potraw. (W zależności od modelu)

Ogólne zalecenia dotyczące bezpieczeństwa

Wszelkie modyfikacje lub naprawy muszą być wykonywane wyłącznie przez wykwalifikowany personel.

Korzystając z funkcji mikrofal, nie wolno podgrzewać potraw lub cieczy zamkniętych w pojemnikach. Do czyszczenia urządzenia nie wolno używać benzenu, rozpuszczalnika, alkoholu, myjki parowej ani myjki wysokociśnieniowej.

Nie należy instalować piekarnika: blisko grzejnika lub łatwopalnych materiałów; w miejscach, które są wilgotne, tłuste, zakurzone lub narażone na bezpośrednie działanie promieni słonecznych lub wody; lub gdzie może ulatniać się gaz; lub na nierównej powierzchni.

Urządzenie należy właściwie uziemić, zgodnie z przepisami lokalnymi i krajowymi.

Należy regularnie usuwać substancje obce z bolców i styków wtyczki zasilania za pomocą suchej szmatki.

Przewodu zasilającego nie wolno naciągać, nadmiernie zginać ani stawiać na nim ciężkich przedmiotów.

Jeśli występuje wyciek gazu (propan, propan-butan itp.), należy natychmiast wywietrzyć pomieszczenie. Nie dotykać przewodu zasilającego.

Nie dotykać przewodu mokrymi rękoma.

Gdy piekarnik jest włączony, nie należy go wyłączać przez odłączenie przewodu zasilającego.

Nie wkładać palców ani substancji niewiadomego pochodzenia. Jeśli substancje niewiadomego pochodzenia dostaną się do piekarnika, należy odłączyć przewód zasilający i skontaktować się z lokalnym centrum serwisowym firmy Samsung.

Nie należy wywierać nadmiernego nacisku na urządzenie ani go uderzać.

Nie wolno stawiać piekarnika na delikatnych przedmiotach.

Należy się upewnić, że napięcie zasilania, częstotliwość i natężenie odpowiada specyfikacji produktu. Należy mocno wcisnąć wtyczkę do gniazdka ściennego. Nie wolno korzystać z rozgałęźników, przedłużaczy ani transformatorów prądu.

Nie wolno zawieszania przewodu zasilającego na metalowych przedmiotach. Należy sprawdzić, czy przewód znajduje się pomiędzy przedmiotami lub za piekarnikiem.

Nie wolno używać uszkodzonych wtyczek, przewodów zasilających lub poluzowanych gniazdek ściennych. W przypadku uszkodzonych wtyczek zasilania lub kabli, należy skontaktować się z lokalnym centrum serwisowym firmy Samsung.

Urządzenia nie wolno oblewać ani bezpośrednio spryskiwać wodą.

Nie należy umieszczać żadnych przedmiotów wewnątrz urządzenia, na nim ani na jego drzwiczkach.

Nie wolno rozpylać na powierzchni kuchenki substancji lotnych, takich jak środek owadobójczy.

Nie należy przechowywać materiałów łatwopalnych w kuchence. Ponieważ opary alkoholu mogą zetknąć się z gorącymi częściami piekarnika, należy zachować ostrożność podczas podgrzewania potraw lub napojów zawierających alkohol.

Dzieci mogłyby uderzyć się w drzwiczki lub przytrzasnąć sobie palce. Dzieci nie powinny znajdować się w pobliżu piekarnika podczas otwierania/zamykania drzwiczek.

Kuchenka mikrofalowa – ostrzeżenia

Podczas podgrzewania napojów w kuchence mikrofalowej może w niektórych przypadkach dojść do opóźnionego gwałtownego wrzenia, dlatego należy zawsze ostrożnie obchodzić się z naczyniem. Należy zawsze odczekać minimum 20 sekund przed wyciągnięciem napoju z kuchenki mikrofalowej. Jeśli to konieczne, mieszać podczas podgrzewania. Należy zawsze mieszać po zakończeniu podgrzewania.

W przypadku poparzenia należy postępować zgodnie z poniższymi instrukcjami pierwszej pomocy:

1. Zanurz oparzone miejsce w zimnej wodzie na co najmniej 10 minut.
2. Załóż czysty, suchy opatrunek.
3. Nie należy smarować poparzonego miejsca kremami, tłuszczami lub płynami.

Aby uniknąć uszkodzenia tacy lub podstawki, nie wolno wkładać ich bezpośrednio po gotowaniu do wody.

Nie należy wykorzystywać urządzenia do smażenia na głębokim tłuszczu, ponieważ nie można kontrolować jego temperatury. Może to doprowadzić do nagłego wykipienia gorącego tłuszczu.

Instrukcje dotyczące bezpieczeństwa

Środki ostrożności dotyczące kuchenki mikrofalowej

Należy używać wyłącznie naczyń, które można bezpiecznie stosować w kuchenke mikrofalowej. Nie używać metalowych pojemników, zastawy ze złotymi lub srebrnymi zdobieniami, szpikulców itp.

Należy usunąć druciane zamknięcia. Mogą wystąpić wyładowania elektryczne.

Nie należy używać piekarnika do suszenia papieru lub odzieży.

Aby zapobiec nadmiernemu podgrzaniu lub przypaleniu jedzenia, dla mniejszych ilości pożywienia należy stosować krótszy czas gotowania.

Należy trzymać przewód zasilający i wtyczkę z dala od wody i źródeł ciepła.

Aby uniknąć ryzyka eksplozji, nie należy ogrzewać jajek w skorupkach lub na twardo. Nie podgrzewać szczelnie zamkniętych lub zamkniętych próżniowo pojemników, orzechów, pomidorów itp.

Nie należy zakrywać otworów wentylacyjnych tkaniną lub papierem. Urządzenie może spowodować zagrożenie pożarowe. Może też spowodować przegrzanie się kuchenki i jej automatyczne wyłączenie. Kuchenka pozostanie wyłączona do czasu wystarczającego jej ostygnięcia.

Zawsze należy używać rękawic kuchennych podczas wyciągania naczynia.

Płyny należy zamieszać w czasie podgrzewania lub po zakończeniu. Po zakończeniu podgrzewania należy odczekać co najmniej 20 sekund, aby uniknąć gwałtownego wrzenia płynu.

W czasie otwierania drzwiczek kuchenki należy zachować od niej odległość wyciągniętej ręki w celu uniknięcia poparzenia gorącym powietrzem lub parą.

Nie wolno włączać pustego piekarnika. Kuchenka mikrofalowa zostanie automatycznie wyłączona na 30 minut ze względów bezpieczeństwa. Zalecane jest pozostawianie w niej szklanki z wodą.

Woda pochłonie mikrofałe w razie przypadkowego włączenia piekarnika.

Kuchenkę należy zainstalować z zachowaniem odstępów określonych w niniejszej instrukcji obsługi. (Patrz Instalowanie kuchenki mikrofalowej.)

Należy zachować ostrożność podczas podłączania innych urządzeń elektrycznych w pobliżu piekarnika.

Środki ostrożności – działanie kuchenki mikrofalowej

Niestosowanie się do poniższych zasad bezpieczeństwa może narazić użytkownika na szkodliwe działanie promieniowania mikrofalowego.

- Nie wolno korzystać z piekarnika z otwartymi drzwiczkami. Nie należy manipulować przy blokadach zabezpieczających (zamki drzwiczek). Nie należy niczego wkładać do otworów blokad zabezpieczających.
- Nie wolno umieszczać żadnych przedmiotów między drzwiczkami kuchenki a płytą czołową, ani dopuszczać do gromadzenia się jedzenia lub resztek środków czyszczących na powierzchniach uszczelniających. Po każdym użyciu kuchenki należy wytrzeć drzwiczki i ich powierzchnie uszczelniające najpierw wilgotną, a następnie suchą miękką szmatką.
- Nie wolno włączać kuchenki, gdy jest ona uszkodzona. Należy korzystać z kuchenki wyłącznie po naprawie przeprowadzonej przez wykwalifikowanego pracownika serwisu. **Ważne:** należy prawidłowo zamknąć drzwiczki kuchenki. Drzwiczki nie mogą być zgięte; zawiasy drzwiczek nie powinny być uszkodzone lub poluzowane; uszczelki drzwiczek i powierzchnie uszczelniające nie mogą być uszkodzone.
- Wszystkie regulacje i naprawy muszą być wykonywane przez wykwalifikowanego pracownika serwisu.

Ograniczona gwarancja

Firma Samsung obciąży użytkownika kosztami za wymianę elementów akcesoryjnych lub naprawę uszkodzeń kosmetycznych, jeśli powstały z winy użytkownika. Powyższy warunek dotyczy następujących uszkodzeń:

- Drzwi, uchwytów, panelu zewnętrznego, lub panelu sterowania, które są zdeformowane, porysowane lub uszkodzone.
- Uszkodzenie lub zgubienie takich elementów jak: taca, pierścień obrotowy, łącznik lub druciana podstawa.

Należy używać urządzenia tylko zgodnie z jego zamierzonym przeznaczeniem opisanym w niniejszej instrukcji obsługi. Ostrzeżenia i ważne instrukcje dotyczące bezpieczeństwa umieszczone w tej instrukcji nie obejmują wszystkich warunków i sytuacji, z którymi może zetknąć się użytkownik. Podczas instalacji, konserwacji i obsługi urządzenia należy zachować szczególną ostrożność i zdrowy rozsądek.

Ponieważ przedstawiona instrukcja obsługi dotyczy różnych modeli, funkcje zakupionej kuchenki mikrofalowej mogą się nieznacznie różnić od tych opisanych w niniejszej instrukcji. Dodatkowo, nie wszystkie znaki ostrzegawcze mogą mieć zastosowanie. W przypadku jakichkolwiek pytań lub uwag należy się skontaktować z lokalnym centrum serwisowym Samsung lub uzyskać pomoc i informacje online na stronie www.samsung.com.

Używaj kuchenki wyłącznie do podgrzewania jedzenia. Urządzenie jest przeznaczone wyłącznie do użytku domowego. Nie należy podgrzewać żadnego rodzaju tkaniny ani poduszek wypełnionych ziarnem. Producent nie ponosi odpowiedzialności za szkody spowodowane niewłaściwym lub niepoprawnym użyciem urządzenia.

W celu uniknięcia uszkodzenia powierzchni kuchenki i niebezpiecznych sytuacji, piekarnik powinien być zawsze czysty i dobrze utrzymany.

Definicja grupy produktu

Jest to urządzenie z grupy 2, klasy B ISM. Definicja grupy 2 obejmuje wszystkie urządzenia ISM, w przypadku których energia o częstotliwości radiowej jest wytwarzana rozmyślnie lub wykorzystywana w formie promieniowania elektromagnetycznego do obróbki materiału, obróbki typu EDM i spawania łukowego.

Jako urządzenie klasy B kuchenka nadaje się do użytku w gospodarstwach domowych i lokalach podłączonych bezpośrednio do sieci niskiego napięcia, która dostarcza prąd do budynków wykorzystywanych w celach mieszkaniowych.

Prawidłowe usuwanie produktu (zużyty sprzęt elektryczny i elektroniczny)

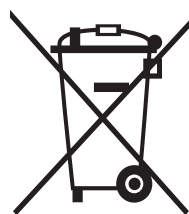

(Dotyczy krajów, w których stosuje się systemy segregacji odpadów)
To oznaczenie umieszczone na produkcie, akcesoriach lub dokumentacji oznacza, że po zakończeniu eksploatacji nie należy tego produktu ani jego akcesoriów (np. ładowarki, zestawu słuchawkowego, przewodu USB) wyrzucać wraz ze zwykłymi odpadami gospodarstwa domowego. Aby uniknąć szkodliwego wpływu na środowisko naturalne i zdrowie ludzi wskutek niekontrolowanego usuwania odpadów, prosimy o oddzielenie tych przedmiotów od odpadów innego typu oraz o odpowiedzialny recykling i praktykowanie ponownego wykorzystania materiałów. W celu uzyskania informacji na temat miejsca i sposobu bezpiecznego dla środowiska recyklingu tych przedmiotów, użytkownicy w gospodarstwach domowych powinni skontaktować się z punktem sprzedaży detalicznej, w którym dokonali zakupu produktu, lub z organem władz lokalnych.

Użytkownicy w firmach powinni skontaktować się ze swoim dostawcą i sprawdzić warunki umowy zakupu. Produktu ani jego akcesoriów nie należy usuwać razem z innymi odpadami komercyjnymi.

Aby dowiedzieć się więcej o deklaracjach środowiskowych firmy Samsung oraz o konkretnych zobowiązaniach wynikających z przepisów dotyczących produktu (np. rozporządzenie REACH, WEEE, Baterie) odwiedź :

www.samsung.com/uk/aboutsamsung/sustainability/environment/our-commitment/data/

Instalacja

Elementy

Należy sprawdzić, czy w opakowaniu produktu znajdują się wszystkie części i akcesoria. W razie problemu z kuchenką lub akcesoriami należy skontaktować się z lokalnym centrum obsługi klienta firmy Samsung lub ze sprzedawcą.

Przegląd informacji o kuchenke

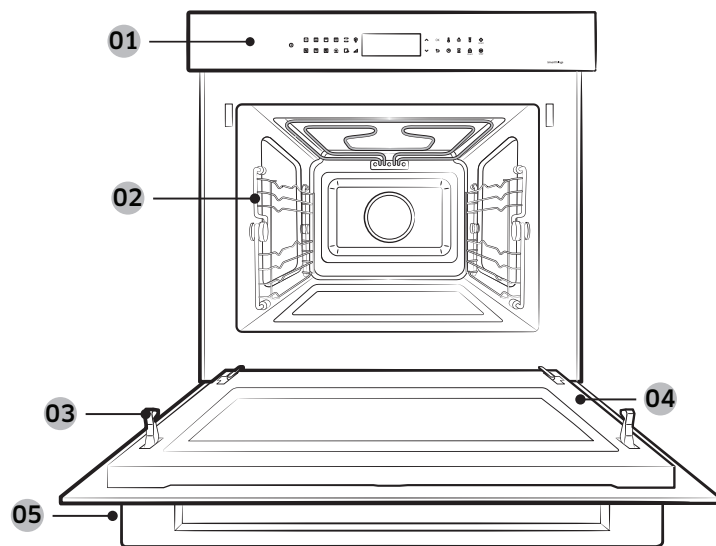

- | | | | | | |
|----|------------------|----|------------------|----|---------------------------------|
| 01 | Panel sterowania | 02 | Ruszty boczne | 03 | Zamek zabezpieczający drzwiczki |
| 04 | Drzwiczki | 05 | Uchwyt drzwiczek | | |

Akcesoria

Kuchenka jest dostarczana z różnymi akcesoriami, które pomagają w przygotowywaniu różnych typów żywności.



Płyta ceramiczna
(Przydatna do pracy w trybie
kuchenki mikrofalowej.)



Taca do pieczenia
(Nie używać w trybie
kuchenki mikrofalowej.)

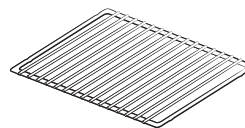

Żeberkowa wkładka tacy
(Przydatna w menu szybkiego gotowania
i w trybie grilla.)



3 Śruby (M4 L25)

UWAGA

W celu określenia właściwych akcesoriów do przygotowywania określonych potraw należy zapoznać się z częścią **Inteligentne pieczenie** na stronach 29-36.

Instrukcje montażu

Ogólne dane techniczne

Zasilanie elektryczne	230 V ~ 50 Hz	
Wymiary (szer. × wys. × głęb.)	Rozmiar zestawu	595 x 456 x 570 mm
	Rozmiar wersji do zabudowy	560 x 446 x 549 mm

Urządzenie spełnia wymagania określone w przepisach UE.

Usuwanie opakowania i urządzenia

Opakowanie nadaje się do recyklingu.

Opakowanie może zawierać następujące materiały:

- karton,
- folia polietylenowa (PE),
- polistyren niezawierający CFC (sztywna pianka PS).

Materiałów tych należy pozbywać się w sposób odpowiedzialny, zgodnie z obowiązującymi przepisami.

Informacje o miejscach zbiórki i złomowania urządzeń AGD można uzyskać u przedstawicieli lokalnych władz.

Bezpieczeństwo

- Urządzenie powinno zostać podłączone przez wykwalifikowanego technika.
- Ta kuchenka mikrofalowa NIE jest przeznaczona do zastosowań w gastronomii.
- Jest przeznaczona wyłącznie do przygotowywania posiłków w warunkach domowych.
- Podczas używania i po użyciu urządzenie jest gorące.
- W obecności dzieci należy zachować ostrożność.

Podłączenie do prądu

Domowa instalacja elektryczna, do której podłączone jest urządzenie musi być zgodna z przepisami krajowymi i lokalnymi.

Urządzenie należy ustawiać w taki sposób, aby zawsze można go było odłączyć od zasilania.

Odłączanie może się odbywać poprzez pozostawienie dostępnej wtyczki lub instalację wyłącznika w instalacji stałej zgodnie z zasadami wykonywania instalacji elektrycznych.

Instalowanie w szafce

Szafka kuchenna, w którą wbudowana ma być kuchenka, musi być odporna na wysokie temperatury (maks. 100 °C). Firma Samsung nie ponosi odpowiedzialności za uszkodzenia szafek spowodowane wysoką temperaturą.

Wymagane wymiary do montażu (Produkt jest przeznaczony do zabudowy.)

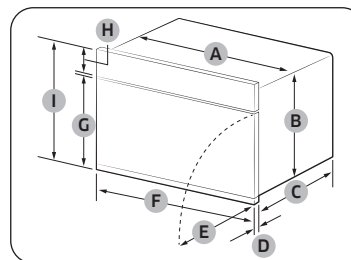

Kuchenka (mm)

A	560	F	595
B	446	G	361
C	549	H	85
D	21	I	456
E	341		

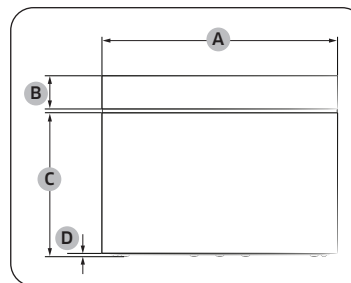

Kuchenka (mm)

A	595
B	85
C	360
D	6

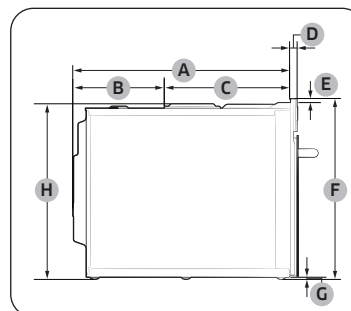

Kuchenka (mm)

A	549	E	10
B	233	F	456
C	316	G	6
D	21	H	446

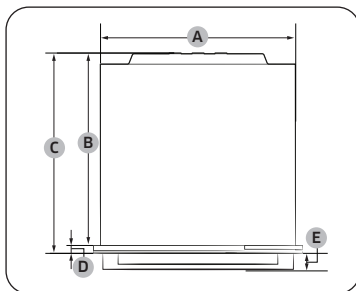

Kuchotka (mm)

A	560	D	21
B	549	E	45
C	570		

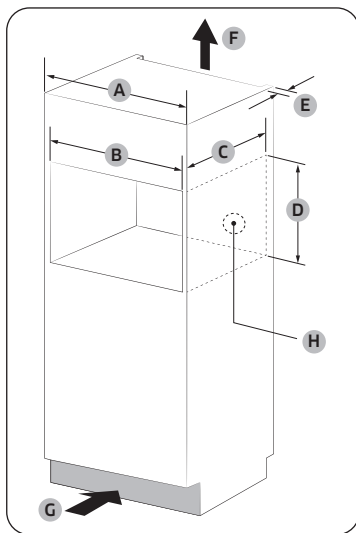

Szafka do zabudowy (mm)

A	600
B	Min. 564-568
C	Min. 550
D	Min. 446 / Maks. 450
E	Min. 50
F	200 cm ²
G	200 cm ²
H	Miejsce na gniazdko zasilające (Otwór 30 Ø)

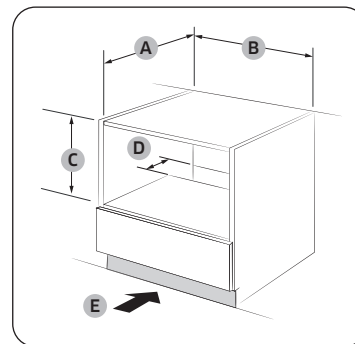

Szafka pod zlewozmywak (mm)

A	Min. 550
B	Min. 564 / Maks. 568
C	Min. 446 / Maks. 450
D	50
E	200 cm ²

UWAGA

Wysokość minimalna (C) dotyczy instalacji urządzenia wolnostojącego.

Instalacja z płytą grzejną

Aby na kuchence zainstalować płytę grzejną, zapoznaj się z podręcznikiem instalacji, w którym podano wymagania instalacyjne w zakresie odstępów (*).

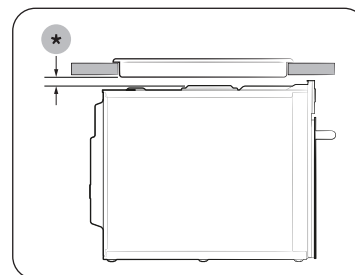

Montaż kuchenki

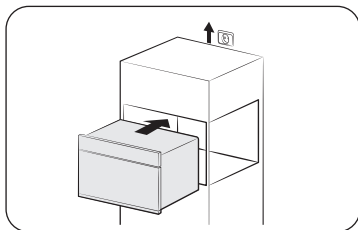

1. Wsuń częściowo kuchenkę w otwór szafki. Kabel poprowadź do źródła zasilania.

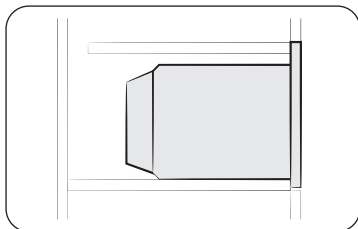

2. Wsuń całkowicie kuchenkę w otwór szafki.

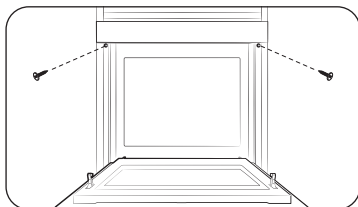

3. Przytwierdź kuchenkę za pomocą dwóch dostarczonych wkrętów (4 x 25 mm).

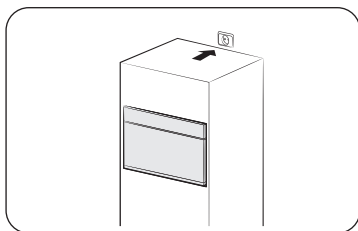

4. Podłącz do prądu. Sprawdź, czy urządzenie działa.

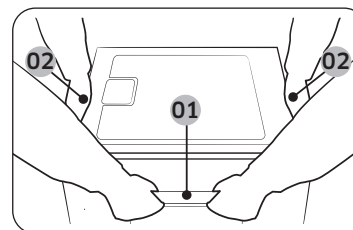

- 01 Uchwyt drzwiczek
- 02 Uchwyt boczny

Produkt należy trzymać za 2 uchwyty boczne i uchwyt drzwiczek w trakcie jego odpakowywania.

Po zakończeniu instalacji usuń folię ochronną, taśmę i inne materiały opakowaniowe, a następnie wyjmij dołączone akcesoria z wnętrza kuchenki. Aby wyjąć kuchenkę z szafki, w pierwszej kolejności odłącz zasilanie od kuchenki, a następnie odkręć 2 wkręty po obu stronach kuchenki.

Konserwacja

Czyszczenie

Regularne czyszczenie kuchenki zapobiega gromadzeniu się zanieczyszczeń wewnątrz urządzenia i na nim. Należy zwrócić szczególną uwagę na drzwiczki i ich uszczelki (w odpowiednich modelach). Jeśli drzwiczki z trudnością się otwierają lub zamykają, najpierw należy sprawdzić, czy na uszczelnieniach drzwiczek nie ma zanieczyszczeń. Do czyszczenia wewnętrznych i zewnętrznych powierzchni kuchenki należy używać miękkiej szmatki nasączonej wodą z mydłem. Dobrze wypłucz i osusz.

Usuwanie z wnętrza kuchenki uciążliwych zabrudzeń o nieprzyjemnym zapachu

1. W pustej kuchenke na tacy obrotowej należy umieścić szklankę rozcieńczonego soku cytrynowego.
2. Podgrzewać przez 10 minut na pełnej mocy.
3. Po zakończeniu cyklu zaczekać do ostygnięcia kuchenki. Następnie otworzyć drzwiczki i wyczyścić komorę.

PRZESTROGA

- Drzwiczki i uszczelnienia drzwiczek powinny być zawsze czyste, aby zapewnić ich poprawne otwieranie i zamykanie. W przeciwnym razie może to spowodować skrócenie okresu użytkowania kuchenki.
- Nie wolno wlewać wody do otworów wentylacyjnych kuchenki.
- Do czyszczenia nie wolno używać środków ściernych ani substancji chemicznych.
- Wnękę kuchenki należy wyczyścić za pomocą roztworu łagodnego detergentu po każdym użyciu. Aby uniknąć poparzenia, przed czyszczeniem należy poczekać, aż kuchenka ostygnie.

Wymiana (naprawa)

OSTRZEŻENIE

Kuchenka nie zawiera żadnych części nadających się do wymiany przez użytkownika. Nie wolno samodzielnie próbować naprawiać urządzenia lub wymieniać jego elementów.

- Jeśli zawiasy, uszczelki drzwiczek lub drzwiczki ulegną uszkodzeniu, należy skontaktować się z wykwalifikowanym technikiem lub lokalnym centrum serwisowym firmy Samsung w celu uzyskania pomocy.
- Aby wymienić żarówkę, należy skontaktować się z lokalnym centrum serwisowym firmy Samsung. Nie wolno przeprowadzać wymiany samodzielnie.
- Jeśli obudowa zewnętrzna kuchenki ulegnie uszkodzeniu, najpierw należy odłączyć przewód zasilający od źródła zasilania i skontaktować się z lokalnym centrum serwisowym firmy Samsung.

Konserwacja w okresie długotrwałego nieużywania urządzenia

W przypadku nieużywania kuchenki przez dłuższy czas należy wyłączyć przewód zasilający i przenieść kuchenkę do suchego, wolnego od kurzu miejsca. Kurz i wilgoć mogą mieć negatywny wpływ na działanie kuchenki.

Przed rozpoczęciem

Zanim przystąpisz do przygotowania potrawy z przepisu, zapoznaj się z kilkoma elementami.

Panel sterowania

Panel przedni jest dostępny w wielu różnych materiałach i kolorach. W celu poprawy jakości rzeczywisty wygląd kuchenki może ulec zmianie bez uprzedzenia.

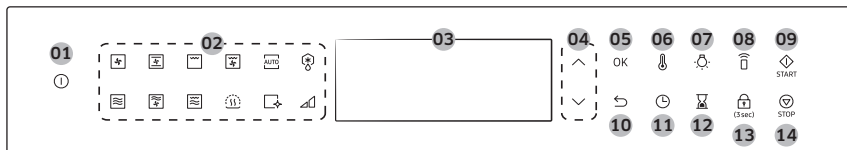



01 Moc	Dotknij, aby włączyć lub wyłączyć ekran.
02 Funkcja	Dotknij, aby wybrać żadaną funkcję.
03 Ekran	Wyświetla menu, informacje i postęp gotowania.
04 ^, v	Dotknij, aby użyć funkcji w górę lub w dół.
05 OK	Wybierz aktualną wartość.
06 Temperatura	Służy do zmiany temperatury.
07 Oświetlenie	Dotknij, aby włączyć lub wyłączyć oświetlenie wnętrza kuchenki.
08 Smart Control	Włączenie lub wyłączenie funkcji Smart Control. UWAGA Przed użyciem tej funkcji należy skonfigurować łatwe połączenie.
09 Start	Dotknij, aby rozpocząć pracę kuchenki.
10 Wstecz	Dotknij, aby przejść do poprzedniego ekranu lub anulować gotowanie.
11 Zegar	Dotknij, aby zmienić bieżący czas.
12 Minutnik	Dotknij, aby użyć funkcji minutnika kuchennego.
13 Blokada rodzicielska	Dotknij przycisku i przytrzymaj go przez 3 sekundy, aby włączyć lub wyłączyć. Blokada rodzicielska dostępna jest jedynie w trybie gotowości.
14 Stop	Dotknij, aby zatrzymać pracę kuchenki.

Zegar

Ważne jest, aby ustawić prawidłowy czas w celu zapewnienia prawidłowości przebiegu operacji automatycznych.



Ustawianie czasu zegara

1. Dotknij i przytrzymaj przycisk  przez 3 sekundy.
2. Ustaw zegar (godzinę i minuty) za pomocą przycisków  ,  i **OK**.

UWAGA

Nie można zmienić czasu zegara w trakcie pracy kuchenki.

Przed rozpoczęciem

Ruszty boczne

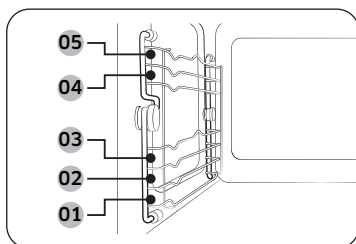

- Włóż akcesorium na odpowiednie miejsce wewnątrz kuchenki.
- Zachowaj ostrożność podczas wyciągania przyborów kuchennych i/lub akcesoriów z kuchenki. Ciepłe posiłki i akcesoria mogą powodować oparzenia.

01	Poziom 1	Funkcja kuchenki mikrofalowej
02	Poziom 2	Funkcja piekarnika
03	Poziom 3	
04	Poziom 4	
05	Poziom 5	

Informacje o energii mikrofalowej

Mikrofałe to fale elektromagnetyczne o wysokiej częstotliwości. Kuchenka wykorzystuje fabrycznie wbudowany magnetron, który generuje mikrofałe wykorzystywane do pieczenia lub podgrzewania jedzenia, nie odkształcając ani nie odbarwiając go.

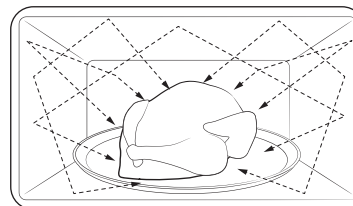

1. Mikrofałe generowane przez magnetron rozprzestrzeniają się równomiernie dzięki zastosowaniu systemu dystrybucji wirowej. Dlatego pożywienie jest przygotowywane równomiernie.
2. Mikrofałe są pochłaniane przez pożywienie do głębokości około 2,5 cm. Następnie mikrofałe są rozpraszane wewnątrz pożywienia podczas dalszego gotowania.
3. Czas gotowania zależy od następujących właściwości pożywienia.
 - Ilość i gęstość
 - Zawartość wilgoci
 - Temperatura początkowa (dotyczy zwłaszcza żywności mrożonej)

UWAGA

Przygotowane jedzenie zatrzymuje ciepło w środku po zakończeniu gotowania. Dlatego konieczne jest przestrzeganie czasu oczekiwania określonego w niniejszej instrukcji, który gwarantuje równomierne przygotowanie jedzenia w środku.

Przybory kuchenne do kuchenki mikrofalowej

Przybory kuchenne używane w trybie Mikrofała muszą umożliwiać przenikanie mikrofal przez ich ścianki oraz penetrację żywności. Metale takie jak stal nierdzewna, aluminium i miedź odbijają mikrofałę. Dlatego też nie należy stosować przyborów wykonanych z metalicznych materiałów. Przybory kuchenne oznaczone jako nadające się do kuchenek mikrofalowych są zawsze bezpieczne. Dodatkowe informacje na temat odpowiednich naczyń kuchennych zawierają podane niżej wskazówki; ponadto w kuchenke należy umieścić szklankę z wodą lub jakiś produkt spożywczy.

Wymagania:

- Płaskie dno i proste ścianki boczne
- Dopasowana przykrywka
- Dobrze wyważona patelnia, której uchwyty ważą mniej niż sama patelnia

Materiał	Możliwość użycia w kuchenke mikrofalowej	Opis
Folia aluminiowa	△	Do ochrony małych porcji przed przypaleniem. Jeśli folia znajduje się zbyt blisko ścianki kuchenki lub użyto jej zbyt dużo, może wystąpić iskrzenie.
Talerz teflonowy	○	Nie używać do podgrzewania przez ponad 8 minut.
Porcelana kostna i naczynia gliniane	○	Porcelana, ceramika, emaliowane wyroby gliniane i wyroby z porcelany kostnej zwykle mogą być używane w kuchenke mikrofalowej pod warunkiem, że nie mają metalowych elementów ozdobnych.
Plastikowe lub tekturowe naczynia jednorazowe	○	Niektóre produkty mrożone są pakowane przy użyciu takich materiałów.

Materiał		Możliwość użycia w kuchenke mikrofalowej	Opis
Opakowania żywności typu fast food	Kubki i pojemniki z polistyrenu	○	Przeegrzanie może spowodować stopienie się materiałów.
	Papierowe torby lub gazety	×	Mogą ulec zapłonowi.
	Papier makulaturowy i metalowe elementy ozdobne	×	Mogą one doprowadzić do iskrzenia.
Wyroby szklane	Naczynia żaroodporne	○	Mogą być używane w kuchenke mikrofalowej pod warunkiem, że nie mają metalowych elementów ozdobnych.
	Delikatne wyroby szklane	○	Delikatne wyroby szklane mogą pękać w wyniku szybkiego podgrzewania.
	Słoiki	○	Odpowiednie tylko do podgrzewania. Przed gotowaniem należy zdjąć pokrywkę.
Wyroby metalowe	Naczynia	×	Mogą powodować iskrzenie lub pożar.
	Torby do zamrażania z zamknięciami	×	
Wyroby papierowe	Talerze, kubki, serwetki i papier kuchenny	○	Do gotowania przez krótki czas. Pochłaniają nadmiar wilgoci.
	Papier makulaturowy	×	Powoduje iskrzenie.

Przed rozpoczęciem

Materiał		Możliwość użycia w kuchenie mikrofalowej	Opis
Wyroby plastikowe	Pojemniki	○	Używane mogą być tylko pojemniki z plastiku odpornego na wysokie temperatury. Niektóre rodzaje plastiku mogą ulegać odkształceniu lub odbarwieniu w wysokich temperaturach.
	Folia kuchenna	○	Do zatrzymywania wilgoci po zakończeniu gotowania.
	Torby do zamrażania	△	Tylko torby odporne na gotowanie lub pieczenie.
Papier woskowany lub tłuszczoodporny		○	Do zatrzymywania wilgoci i zapobiegania rozpryskiwaniu się tłuszczu.





○ : Możliwość użycia w kuchenie mikrofalowej







△ : Używać ostrożnie

✗ : Brak możliwości użycia w kuchenie mikrofalowej

Obsługa

Omówienie funkcji

Funkcja		Zakres temperatury (Poziom mocy)	Temperatura domyślna (Poziom mocy)
Tryb ręczny	 Mikrofała	100-800 W	800 W
	 Mikrofała + Konwekcja	40-200 °C 100 W-600 W	180°C 300 W
		Elementy grzejne generują ciepło, a wentylator konwekcyjny rozprowadza wysoką temperaturę wewnątrz piekarnika, ze wzmocnieniem przez energię mikrofalową.	
	 Mikrofała + Grill	40-200 °C 100 W-600 W	200°C 300 W
		Elementy grzejne generują ciepło, które jest wzmocniane energią mikrofalową.	
	 Gotowanie konwekcyjne	40-230 °C	160°C
Tylny element grzejny generuje ciepło, które jest równomiernie rozprowadzane przez wentylator konwekcyjny. Użyj tego trybu do przygotowania wypieków i pieczenia na różnych poziomach jednocześnie.			
 Wentylator konwekcyjny	40-230 °C	180°C	
		Ciepło jest generowane w górnych i dolnych elementach grzejnych z wentylatorami. To ustawienie jest odpowiednie do przygotowania wypieków i pieczenia.	

Funkcja		Zakres temperatury (Poziom mocy)	Temperatura domyślna (Poziom mocy)
Tryb ręczny		150-230 °C	220°C
	Duży grill	Duży grill emituje ciepło. Użyj tego trybu, aby zarumienić górną część potrawy (np. mięsa, lasagni lub zapiekanki).	
Tryb ręczny		40-230 °C	180°C
	Grill z wentylatorem	Dwa górne elementy grzejne generują ciepło, które jest rozpraszane przez wentylator. Użyj tego trybu do grillowania mięsa lub ryb.	
Tryb automatyczny		Programy automatyczne	Niedoświadczeni kucharze mogą korzystać z 20 przepisów programów automatycznych.
		Automatyczne rozmrażanie	Kuchenka oferuje 5 programów rozmrażania.
Funkcja specjalna		Utrzymanie ciepła	60-100 °C 60°C Funkcji tej używaj tylko do utrzymywania ciepła jedzenia, które właśnie zostało ugotowane.
		Czyszczenie	Kuchenka oferuje funkcję czyszczenia parą i usuwania zapachów. Funkcja Czyszczenie parą służy do czyszczenia lekkich zabrudzeń za pomocą pary. Funkcja Usuwanie zapachów służy do usuwania zapachów z kuchenki.

Tryb ręczny

Domyślna temperatura (Poziom mocy) zmienia się zgodnie z najczęściej używanym ustawieniem dla ostatnich 10 operacji.



Krok 1. Wybór trybu



1. Dotknij przycisk **ZASILANIA**, aby wybudzić panel sterowania, a następnie dotknij przycisku **Tryb ręczny**.

Krok 2. Ustawianie temperatury









1. Dotknij  lub , aby ustawić temperaturę.
2. Po zakończeniu dotknij **OK**.
3. Jeśli chcesz użyć szybkiego uruchomienia, naciśnij **START**. Kuchenka zacznie się rozgrzewać. (Funkcja dostępna w trybach Konwekcyjny, Wentylator konwekcyjny, Duży grill, Grill z wentylatorem)

Obsługa

Krok 3. Ustaw czas pieczenia



1. Dotknij .
2. Dotknij  lub , aby ustawić czas gotowania. Jeśli naciśniesz , możesz ustawić czas gotowania.
3. Dotknij ponownie , aby ustawić czas zakończenia, i wybierz go przyciskiem  lub .
4. Po zakończeniu naciśnij **START**, aby rozpocząć gotowanie.

PRZESTROGA











Nie trzymaj przygotowanej potrawy zbyt długo w kuchence. Może się ona zepsuć.

Krok 4. Wstępne rozgrzewanie (Tylko w trybie Konwekcyjny, Wentylator konwekcyjny, Duży grill, Grill z wentylatorem)

Kuchenka rozpocznie wstępne rozgrzewanie do momentu osiągnięcia zadanej temperatury. Po zakończeniu kuchenka wyemituje sygnał dźwiękowy, a wskaźnik wstępnego rozgrzewania zniknie.

Zmiana temperatury (lub Poziomu mocy) i czasu gotowania w trakcie gotowania



1. Dotknij  lub  podczas gotowania.
2. Wybierz temperaturę (lub poziom mocy) za pomocą przycisku  lub .
3. Dotknij  lub .
4. Dotknij przycisku  i przyciskami  lub  zmień czas gotowania, a następnie dotknij przycisku , aby potwierdzić.

Zatrzymanie pracy



1. Dotknij **STOP**.
 - Kuchenka wstrzyma pracę. Dotknij przycisku ponownie lub dotknij przycisku **START**, aby wznowić gotowanie.

Mikrofala

Mikrofale to fale elektromagnetyczne o wysokiej częstotliwości. Energia mikrofalowa umożliwia pieczenie lub podgrzewanie pożywienia bez zmiany jego postaci lub koloru.

- Należy używać wyłącznie przyborów kuchennych, które mogą być bezpiecznie stosowane w kuchenkach mikrofalowych.

Krok 1	>	Krok 2	>	Krok 3	>	Krok 4
Mikrofala		-		Czas gotowania (Poziom mocy)		-

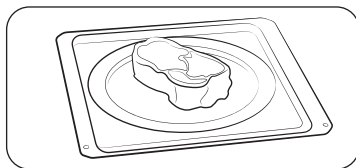

- Włóż potrawę do pojemnika, którego można bezpiecznie używać w kuchenke mikrofalowej, następnie postaw pojemnik na zalecanym akcesorium i zamknij drzwiczki.
- Wykonaj czynności 1-3 opisane w części **Tryb ręczny** na stronach 19-20. Kuchenka zostanie włączona po ustawieniu czasu gotowania.
- Po zakończeniu gotowania użyj rękawic kuchennych, aby wyjąć potrawę.

Poziom mocy

Poziom	Wartość procentowa (%)	Moc wyjściowa (W)	Opis
WYSOKI	100	800	Do podgrzewania płynów.
NIŻSZY WYSOKI	88	700	Do podgrzewania i gotowania.
PODWYŻSZONY	75	600	
ŚREDNI	56	450	Do pieczenia mięsa i podgrzewania warzyw.
OBNIŻONY	38	300	
ROZMRAŻANIE	22	180	Do rozmrażania przed gotowaniem.
NISKI	13	100	Do rozmrażania warzyw.

Mikrofale + Konwekcja

Ten tryb łączy energię mikrofalową i ciepłe powietrze, co prowadzi do skrócenia czasu gotowania i zapewnia brązową, kruchą powierzchnię przygotowywanej potrawy. Tryb jest odpowiedni do wszystkich rodzajów mięs i drobiu, a także potraw zapiekanych i dań z rusztu, biszkoptów, lekkich ciast z owocami, pieczonych warzyw, babeczek i pieczywa.

Krok 1	>	Krok 2	>	Krok 3	>	Krok 4
Mikrofale + Konwekcja		Temperatura		Czas gotowania (Poziom mocy)		-

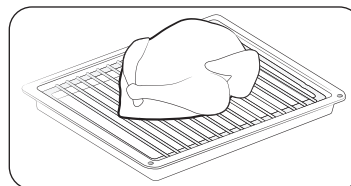

- Umieść jedzenie w odpowiednim naczyniu, ustaw naczynie na ruszcie i zamknij drzwiczki.
- Wykonaj czynności 1-3 opisane w części **Tryb ręczny** na stronach 19-20. Kuchenka zostanie włączona po ustawieniu czasu gotowania.
- Po zakończeniu gotowania użyj rękawic kuchennych, aby wyjąć potrawę.

PRZESTROGA

Korzystaj wyłącznie z naczyń żaroodpornych, takich jak szkło, ceramika lub porcelana kostna bez metalowych elementów ozdobnych.

Obsługa

Mikrofales + Grill

Elementy grzejne generują ciepło, które jest wzmacniane energią mikrofalową. Należy używać wyłącznie przyborów kuchennych, które mogą być bezpiecznie stosowane w kuchenkach mikrofalowych, takich jak przybory szklane lub ceramiczne.

Krok 1	>	Krok 2	>	Krok 3	>	Krok 4
Mikrofales + Grill		Temperatura		Czas gotowania (Poziom mocy)		-

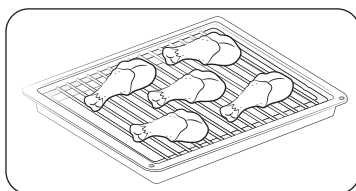

1. Umieść jedzenie w odpowiednim naczyniu, ustaw naczynie na zalecanym akcesorium i zamknij drzwiczki.
2. Wykonaj czynności 1-3 opisane w części **Tryb ręczny** na stronach 19-20. Kuchenka zostanie włączona po ustawieniu czasu gotowania.
3. Po zakończeniu gotowania użyj rękawic kuchennych, aby wyjąć potrawę.

PRZESTROGA

Korzystaj wyłącznie z naczyń żaroodpornych, takich jak szkło, ceramika lub porcelana kostna bez metalowych elementów ozdobnych.

Gotowanie konwekcyjne

Elementy grzejne generują ciepło, które jest rozprowadzane równomiernie wewnątrz kuchenki przez wentylator konwekcyjny. Użyj tego trybu do przygotowania biszkoptów, pojedynczych babeczek, bułek i ciast, a także ciast owocowych, ciast parzonych i sufletów.

Krok 1	>	Krok 2	>	Krok 3	>	Krok 4
Gotowanie konwekcyjne		Temperatura		Czas gotowania		Podgrzewanie wstępne

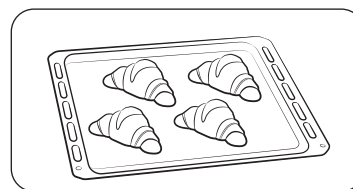

1. Umieść jedzenie w odpowiednim naczyniu, ustaw naczynie na zalecanym akcesorium i zamknij drzwiczki.
2. Wykonaj czynności 1-4 opisane w części **Tryb ręczny** na stronach 19-20.
3. Po zakończeniu gotowania użyj rękawic kuchennych, aby wyjąć potrawę.

Wentylator konwekcyjny

Ciepło jest generowane w górnych i dolnych elementach grzejnych z wentylatorami. Ta funkcja służy do standardowego pieczenia i przygotowania wypieków w przypadku większości potraw.

Krok 1	>	Krok 2	>	Krok 3	>	Krok 4
Wentylator konwekcyjny		Temperatura		Czas gotowania		Podgrzewanie wstępne

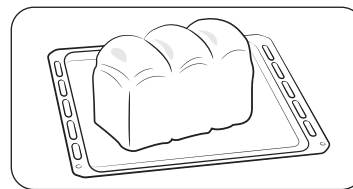

1. Umieść jedzenie w odpowiednim naczyniu, ustaw naczynie na zalecanym akcesorium i zamknij drzwiczki.
2. Wykonaj czynności 1-4 opisane w części **Tryb ręczny** na stronach 19-20.
3. Po zakończeniu gotowania użyj rękawic kuchennych, aby wyjąć potrawę.

Duży grill

Elementy grzejne generują ciepło. Upewnij się, że znajdują się w położeniu poziomym.

Krok 1	>	Krok 2	>	Krok 3	>	Krok 4
Grill		Temperatura		Czas gotowania		Podgrzewanie wstępne

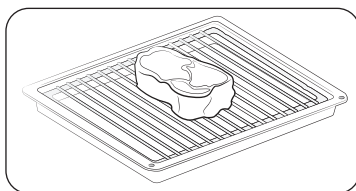

1. Umieść jedzenie w odpowiednim naczyniu, ustaw naczynie na zalecanym akcesorium i zamknij drzwiczki.
2. Wykonaj czynności 1-4 opisane w części **Tryb ręczny** na stronach 19-20.
3. Po zakończeniu gotowania użyj rękawic kuchennych, aby wyjąć potrawę.

Grill z wentylatorem

Elementy grzejne generują ciepło. Upewnij się, że znajdują się w położeniu poziomym.

Krok 1	>	Krok 2	>	Krok 3	>	Krok 4
Grill		Temperatura		Czas gotowania		Podgrzewanie wstępne

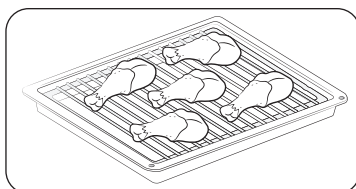





1. Umieść jedzenie w odpowiednim naczyniu, ustaw naczynie na zalecanym akcesorium i zamknij drzwiczki.
2. Wykonaj czynności 1-4 opisane w części **Tryb ręczny** na stronach 19-20.
3. Po zakończeniu gotowania użyj rękawic kuchennych, aby wyjąć potrawę.

Tryb automatyczny

Kuchenka oferuje 2 różne tryby automatyczne: Automatyczne rozmrażanie i Programy automatyczne. Wybierz ten, który najbardziej pasuje do Twoich potrzeb.



1. Dotknij przycisku **AUTO**, aby użyć trybu Programy automatyczne albo przycisku , aby użyć trybu Automatyczne rozmrażanie.
2. Wybierz preferowany program przyciskami  lub . (Sprawdź poniższą tabelę, aby zapoznać się z instrukcją trybów Programy automatyczne/Automatyczne rozmrażanie.)
3. Dotknij przycisku **OK**, aby potwierdzić.
4. Wybierz żadaną wagę przyciskami  lub , a następnie dotknij przycisku **OK**.
5. Dotknij przycisku **START**, aby włączyć tryb Programy automatyczne lub Automatyczne rozmrażanie.

PRZESTROGA

Do wyjmowania jedzenia zawsze używaj rękawic kuchennych.

UWAGA

Czas gotowania jest wstępnie zaprogramowany dla każdego menu i nie można go zmienić.

Programy automatyczne

Niedoświadczeni kucharze mogą korzystać z 20 przepisów programów automatycznych. To rozwiązanie pozwala zaoszczędzić czas i przyspieszyć naukę. Czas i temperatura gotowania będą regulowane zgodnie z wybranym przepisem.

Krok 1 > Krok 2 > Krok 3
Programy automatyczne > **Menu** > **Waga**

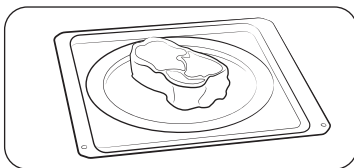

1. Umieść jedzenie w odpowiednim naczyniu, ustaw naczynie na zalecanym akcesorium i zamknij drzwiczki.
2. Wykonaj kroki opisane w części **Tryb automatyczny** na stronie 23.
3. Po zakończeniu gotowania użyj rękawic kuchennych, aby wyjąć potrawę.

Automatyczne rozmrażanie

Kuchenka oferuje 5 programów rozmrażania. Czas i poziom mocy są ustawiane automatycznie zgodnie z wybranym programem.

Krok 1 > Krok 2 > Krok 3
Automatyczne rozmrażanie > **Menu** > **Waga**

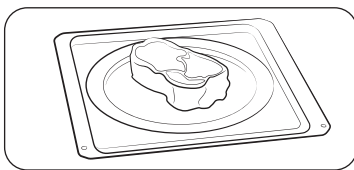

1. Umieść jedzenie w odpowiednim naczyniu, ustaw naczynie na zalecanym akcesorium i zamknij drzwiczki.
2. Wykonaj kroki opisane w części **Tryb automatyczny** na stronie 23.
3. Po zakończeniu gotowania użyj rękawic kuchennych, aby wyjąć potrawę.

Automatyczne gotowanie

Zasady automatycznego gotowania

Nie.	Potrawa	Wielkość porcji (kg)	Akcesoria	Poziom
1	Potrawa na talerzu	0,3-0,4 0,4-0,5	Płyta ceramiczna	1
		Ułóż danie na talerzu ceramicznym i owiń folią do kuchenek mikrofalowych. Ten program jest odpowiedni do przygotowywania posiłków zawierających 3 składniki (np. mięso z sosem, warzywa i ziemniaki, ryż lub makaron). Po upieczeniu odstaw na 3 minuty.		
2	Mrożona pizza	0,3-0,4 0,4-0,5	Żeberkowa wkładka tacy + Płyta ceramiczna	2
		Połóż zamrożoną pizzę w kuchenke.		
3	Mrożona lasagne	0,4-0,5 0,6-0,7	Żeberkowa wkładka tacy + Płyta ceramiczna	2
		Połóż zamrożoną lasagne w odpowiedniej misce ze szkła żaroodpornego lub w naczyniu ceramicznym. Po podgrzaniu odstaw na 2-3 minuty.		
4	Cały kurczak	1,1-1,2 1,2-1,3	Żeberkowa wkładka tacy + Płyta ceramiczna	2
		Posmaruj zimnego kurczaka olejem i posyp przyprawami. Połóż go piersią do dołu, na środku żeberkowej wkładki tacy z płytą ceramiczną. Po usłyszaniu sygnału obróć na drugą stronę. Naciśnij przycisk Start, aby kontynuować. Po zakończeniu przyrządzania odstaw na 5 minut.		
5	Kawałki kurczaka	0,6-0,7 0,9-1,0	Żeberkowa wkładka tacy + Płyta ceramiczna	4
		Posmaruj zimne kawałki kurczaka olejem i posyp przyprawami. Połóż na żeberkowej wkładce tacy na płycie ceramicznej, skórą do dołu. Po usłyszaniu sygnału obróć na drugą stronę. Po zakończeniu przyrządzania odstaw na 2-3 minuty.		
6	Pieczona jagnięcina	0,8-0,9 1,1-1,2	Żeberkowa wkładka tacy + Płyta ceramiczna	3
		Umieść marynowaną jagnięcinę na żeberkowej wkładce tacy z płytą ceramiczną. Gdy kuchenka wyda sygnał dźwiękowy, obróć na drugą stronę i rozpocznij gotowanie ponownie.		

Nie.	Potrawa	Wielkość porcji (kg)	Aksesoria	Poziom
7	Frytki mrożone z piekarnika	0,3-0,4 0,4-0,5	Taca do pieczenia	3
		Rozłóż zamrożone frytki na metalowej tacy do pieczenia.		
8	Pieczone połówki ziemniaków	0,4-0,5 0,6-0,7	Żeberkowa wkładka tacy + Płyta ceramiczna	4
		Pokrój ziemniaki na połówki. Ułóż je w koło na tacy stroną przeciętą skierowaną do grilla. Po zakończeniu przyrządzania odstaw na 2-3 minuty.		
9	Szarlotka	1,2-1,4	Taca do pieczenia	2
		Umieść szarlotkę w metalowym, okrągłym naczyniu. Włóż na tacę do pieczenia. Zakresy wag uwzględniają wagę jabłek itp.		
10	Ciasto ontbijtkoek	0,7-0,8	Taca do pieczenia	3
		Włóż surowe ciasto do odpowiedniej wielkości prostokątnej blachy do pieczenia (długość 25 cm). Umieść blachę długim bokiem do drzwiczek.		
11	Różyczki brokułów	0,2-0,3 0,3-0,4	Płyta ceramiczna	1
		Pokrój brokuły na plasterki lub połówki. Dodaj 15 ml (1 łyżka) wody. Rozłóż je równomiernie w szklanej misie z przykrywką. Gotuj pod przykryciem. Po ugotowaniu zamieszaj.		
12	Kalafior, różyczki	0,2-0,3 0,3-0,4	Płyta ceramiczna	1
		Oplucz i oczyść świeże kalafiora i przygotuj różyczki. Rozłóż je równomiernie w szklanej misie z przykrywką. W przypadku porcji 0,2-0,3 kg dodaj 30 ml (2 łyżki stołowe) wody, a w przypadku porcji 0,3-0,4 kg dodaj 45-60 ml (3-4 łyżki stołowe). Umieść miskę w środku komory. Gotuj pod przykryciem. Po ugotowaniu zamieszaj.		
13	Plastry marchwi	0,2-0,3 0,4-0,5	Płyta ceramiczna	1
		Oplucz i oczyść marchew, a następnie pokrój ją na plasterki. Rozłóż je równomiernie w szklanej misie z przykrywką. W przypadku porcji 0,2-0,3 kg dodaj 30 ml (2 łyżki stołowe) wody, a w przypadku porcji 0,4-0,5 kg dodaj 45-60 ml (3-4 łyżki stołowe). Umieść miskę w środku komory. Gotuj pod przykryciem. Po ugotowaniu zamieszaj.		

Nie.	Potrawa	Wielkość porcji (kg)	Aksesoria	Poziom
14	Ziemniaki w mundurkach	0,3-0,4 0,7-0,8	Płyta ceramiczna	1
		Wypłucz i oczyść ziemniaki. Posmaruj oliwą z oliwek i ponaktujaj skórkę nożem. Umieść na płycie ceramicznej. Po zakończeniu gotowania odstaw na 3-5 minuty.		
15	Obrane ziemniaki	0,4-0,5 0,7-0,8	Płyta ceramiczna	1
		Wypłucz i obierz ziemniaki, pokrój je na połówki i włóż je do szklanej miski żaroodpornej z pokrywką. Dodaj 15-30 ml (1-2 łyżki stołowe) wody. Po ugotowaniu zamieszaj. Jeśli gotowana jest większa ilość warzyw, zamieszaj je raz podczas gotowania. Odstaw na 3-5 min.		
16	Cukinie	0,2-0,3 0,3-0,4	Płyta ceramiczna	1
		Pokrój cukinie na plastry. Dodaj 30 ml (2 łyżki) wody lub kawałek masła. Rozłóż je równomiernie w szklanej misie z przykrywką. Gotuj pod przykryciem. Gotuj tylko do zmięknienia.		
17	Krojone bakłażany	0,1-0,2 0,3-0,4	Płyta ceramiczna	1
		Potnij bakłażany na małe plasterki i polej je 1 łyżką stołową soku z cytryny (15 ml). Rozłóż je równomiernie w szklanej misie z przykrywką. Gotuj pod przykryciem. Po ugotowaniu zamieszaj.		
18	Krojone cebule	0,2-0,3 0,4-0,5	Płyta ceramiczna	1
		Pokrój cebule na plastry lub połówki. Dodaj 15 ml (1 łyżka) wody. Rozłóż je równomiernie w szklanej misie z przykrywką. Gotuj pod przykryciem. Po ugotowaniu zamieszaj.		
19	Mieszanek warzyw	0,2-0,3 0,4-0,5	Płyta ceramiczna	1
		Wypłucz i oczyść świeże warzywa. Rozłóż je równomiernie w szklanej misie z przykrywką. W przypadku porcji 0,2-0,3 kg dodaj 15 ml (1 łyżka stołowa) wody, a w przypadku porcji 0,4-0,5 kg dodaj 30 ml (2 łyżki stołowe). Umieść miskę w środku komory. Gotuj pod przykryciem. Po ugotowaniu zamieszaj.		

Obsługa

Nie.	Potrawa	Wielkość porcji (kg)	Aksesoria	Poziom
20	Biały ryż	0,2-0,3	Płyta ceramiczna	1
Użyj dużego szklanego naczynia żaroodpornego z pokrywką. (Uwaga: w czasie gotowania ryż podwaja swoją objętość.) Gotuj pod przykryciem. Po zakończeniu czasu gotowania pomieszaj ryż i odstaw na chwilę. Dodaj sól lub zioła albo masło. Uwaga: po zakończeniu czasu gotowania może okazać się, że ryż nie wchłonął całej wody.				

UWAGA

Tryb Programy automatyczne wykorzystuje energię mikrofalową do ogrzewania jedzenia. Dlatego też wskazania dotyczące przyborów kuchennych i inne środki ostrożności związane z korzystaniem z kuchenki mikrofalowej muszą być ściśle przestrzegane podczas korzystania z tego trybu.

Zasady Automatyczne rozmrażanie

Nie.	Potrawa	Waga (kg)	Instrukcje
1	Mięso	0,2-1,5	Ostoń brzezi folią aluminiową. Po usłyszeniu sygnału obróć mięso na drugą stronę. Ten program jest odpowiedni do rozmrażania wołowiny, baraniny, wieprzowiny, steków, mięsa krojonego i mielonego. Odstaw na 20-90 min.
2	Drób	0,2-1,5	Ostoń końce udek i skrzydełek folią aluminiową. Po usłyszeniu sygnału obróć drób na drugą stronę. Ten program jest odpowiedni do rozmrażania całych kurczaków, a także kawałków kurczaka. Odstaw na 20-90 min.
3	Ryby	0,2-1,5	Ostoń ogon ryby folią aluminiową. Po usłyszeniu sygnału obróć rybę na drugą stronę. Ten program jest odpowiedni do rozmrażania całych ryb oraz filetów rybnych. Odstaw na 20-90 min.

Nie.	Potrawa	Waga (kg)	Instrukcje
4	Chleb/Ciasto	0,1-0,8	Umieść chleb na kawałku ręcznika papierowego i po usłyszeniu sygnału obróć na drugą stronę. Połóż ciasto na talerzu ceramicznym i - jeśli to możliwe - po usłyszeniu sygnału obróć na drugą stronę. (Kuchenka działa przez cały czas i wyłącza się po otwarciu drzwiczek.) Ten program jest odpowiedni do rozmrażania wszystkich rodzajów chleba krojonego lub całego, a także bułek i bagietek. Bułki należy ułożyć w okrąg. Ten program jest odpowiedni do wszystkich rodzajów ciast drożdżowych, francuskich, kruchych ciastek i serników. Nie jest odpowiedni do ciasta kruchego, ciast z kremem lub z owocami ani ciast z czekoladową dekoracją. Odstaw na 10-30 min.
5	Owoce	0,1-0,6	Rozprowadź zamrożone owoce równo na płycie ceramicznej. Program ten jest odpowiedni do takich owoców, jak porzeczki, jagody i owoce tropikalne. Odstaw na 5-15 min.

UWAGA

Tryb Automatyczne rozmrażanie wykorzystuje energię mikrofalową do ogrzewania jedzenia. Dlatego też wskazania dotyczące przyborów kuchennych i inne środki ostrożności związane z korzystaniem z kuchenki mikrofalowej muszą być ściśle przestrzegane podczas korzystania z tego trybu.



Funkcja specjalna

Utrzymanie ciepła

Funkcja Utrzymanie ciepła utrzymuje wysoką temperaturę potrawy do momentu jej podania. Dzięki tej funkcji posiłki są ciepłe do czasu ich podania.

Po zakończeniu gotowania,



1. Dotknij przycisku  aby użyć funkcji **Utrzymanie ciepła**.
2. Wybierz czas pracy przyciskami  lub .
3. Dotknij przycisku **START**, aby uruchomić funkcję Utrzymanie ciepła.

PRZESTROGA

- Do wyjmowania jedzenia zawsze używaj rękawic kuchennych.
- Nie używaj tej funkcji do podgrzewania zimnej potrawy. Funkcji tej używaj tylko do utrzymywania ciepła jedzenia, które właśnie zostało ugotowane.
- Nie używaj tej funkcji dłużej niż przez godzinę. W przeciwnym razie może to wpłynąć na jakość jedzenia.
- Aby potrawa była chrupiąca, nie przykrywaj potrawy w czasie, gdy jest włączona funkcja utrzymywania temperatury.

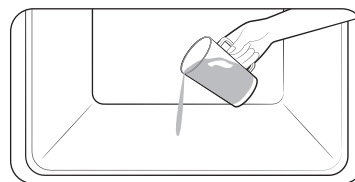

Czyszczenie parą

Ta funkcja służy do czyszczenia lekkich zabrudzeń za pomocą pary.



1. Wlej około 100 ml wody na dno pustej kuchenki i zamknij drzwiczki.



2. Dotknij przycisku  aby użyć funkcji **Czyszczenie**.
3. Wybierz opcję „C1” na wyświetlaczu przyciskami  i , a następnie naciśnij przycisk **OK**, aby uruchomić **Czyszczenie parą**.
4. Dotknij przycisku **START**, aby uruchomić funkcję Czyszczenia parą.

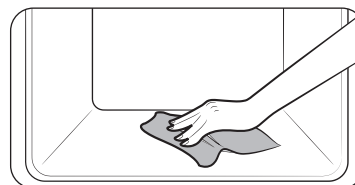

5. Po ukończeniu pracy funkcji **Czyszczenie parą** wyczyść wnętrze kuchenki suchą ściereką.

OSTRZEŻENIE

Nie otwieraj drzwiczek przed zakończeniem cyklu. Woda wewnątrz kuchenki jest bardzo gorąca i może spowodować poparzenia.

Obsługa





UWAGA

- Tej funkcji należy używać dopiero po całkowitym ostygnięciu kuchenki do temperatury pokojowej.
- NIE WOLNO używać wody destylowanej.
- NIE WOLNO stosować do czyszczenia kuchenki myjek wysokociśnieniowych lub urządzeń do czyszczenia ze strumieniem pary.
- Jeśli wewnątrz kuchenki jest gorąco, funkcja automatycznego czyszczenia nie zostanie uruchomiona. Poczekaj, aż kuchenka ostygnie, a następnie spróbuj ponownie.
- Nie wolno nalewać wody na dno kuchenki przy użyciu siły. Należy to zrobić delikatnie. W przeciwnym razie woda wyleje się do przodu.

Dezodoryzacja

Ta funkcja służy do usuwania przykrych zapachów z wnętrza kuchenki. Regularne korzystanie z tej funkcji pomaga usuwać nieprzyjemny zapach w kuchence.







1. Dotknij przycisku , aby użyć funkcji **Czyszczenie**.
2. Wybierz opcję „C2” na wyświetlaczu przyciskami  i , a następnie naciśnij przycisk **OK**, aby uruchomić **Dezodoryzacja**.
3. Wybierz czas pracy przyciskami  lub .
4. Dotknij przycisku **START**, aby uruchomić funkcję Dezodoryzacja.



Więcej funkcji

Menu	Opis
Minutnik	Umożliwia ustawienie licznika czasu.
Blokada	Pozwala na blokadę panelu sterowania.
Dźwięk	Umożliwia włączenie lub wyłączenie dźwięków (sygnałów akustycznych) kuchenki.
Wi-Fi	Umożliwia włączanie i wyłączenie Wi-Fi.





Minutnik

1. Dotknij przycisku , aby użyć funkcji **Minutnika**.
2. Ustaw zegar (godzinę i minuty) za pomocą przycisku  lub .
3. Dotknij **OK** w celu uruchomienia licznika czasu.
4. Dotknij przycisku **STOP**, aby anulować odliczanie czasu albo przycisk , aby edytować ustawienie minutnika.





Blokada

1. Dotknij przycisku  i przytrzymaj go przez 3 sekundy, aby zablokować kuchenkę.
2. Aby odblokować kuchenkę, dotknij przycisku  i przytrzymaj go przez 3 sekundy.

Dźwięk

1. Dotknij przycisku  i przytrzymaj go przez 3 sekundy, aby użyć **Więcej funkcji**.
2. Ustaw opcję numer 1 przyciskami  i , a następnie dotknij przycisku **OK**, aby zmienić ustawienie **Dźwięku**.
3. Włącz lub wyłącz opcję przyciskami  lub , a następnie dotknij przycisku **OK**.



Wi-Fi

1. Dotknij przycisku  i przytrzymaj go przez 3 sekundy, aby użyć **Więcej funkcji**.
2. Ustaw opcję numer 2 przyciskami  i , a następnie dotknij przycisku **OK**, aby zmienić ustawienie **Wi-Fi**.
3. Włącz lub wyłącz opcję przyciskami  lub , a następnie dotknij przycisku **OK**.

Smart Control

Aby korzystać z funkcji Smart Control kuchenki, należy pobrać aplikację SmartThings do urządzenia mobilnego. Funkcje, które można obsługiwać za pomocą aplikacji SmartThings, mogą nie działać płynnie, jeśli warunki komunikacji są złe lub jeśli kuchenka została zainstalowana w miejscu o słabym sygnale sieci Wi-Fi.

Łączenie kuchenki mikrofalowej

1. Pobierz i otwórz aplikację SmartThings na urządzeniu mobilnym.
2. Postępuj zgodnie z instrukcjami aplikacji widocznymi na ekranie, aby połączyć kuchenkę z aplikacją.
3. Po ukończeniu procesu ikona  znajdująca się na wyświetlaczu kuchenki oraz w aplikacji potwierdzi połączenie.
4. Jeśli ikona  nie pojawi się, należy postąpić zgodnie z instrukcjami w aplikacji, aby połączyć się ponownie.

Zdalne sterowanie kuchenką

Ze względów bezpieczeństwa funkcja zdalnego sterowania nie jest dostępna w trybie kuchenki mikrofalowej.

1. Naciśnij Smart Control  na wyświetlaczu. Kuchenkę można teraz kontrolować zdalnie przy użyciu podłączonego urządzenia przenośnego.
2. Wybierz ikonę kuchenki w aplikacji SmartThings, aby otworzyć aplikację Oven Control. Kiedy aplikacja nawiąże połączenie z kuchenką, możesz użyć następujących funkcji za pośrednictwem aplikacji:

Zdalne sterowanie kuchenką przy użyciu aplikacji SmartThings	
Monitorowanie kuchenki	<ul style="list-style-type: none">• Kontrola stanu kuchenki.
Zdalne sterowanie kuchenką	<ul style="list-style-type: none">• Zdalna konfiguracja lub regulacja ustawień kuchenki. (Niedostępne w trybie kuchenki mikrofalowej)
Moje gotowanie	<ul style="list-style-type: none">• Zdalne wyłączenie kuchenki.• Po rozpoczęciu gotowania można zdalnie zmienić zadany czas gotowania i temperaturę.
Kontrola błędów	<ul style="list-style-type: none">• Automatyczne rozpoznawanie błędów.

UWAGA

Jeśli ikona  nie jest wyświetlana na wyświetlaczu, nadal można monitorować stan kuchenki i wyłączyć kuchenkę.

Inteligentne pieczenie

Gotowanie ręczne

Zasady przygotowywania potraw w trybie kuchenki mikrofalowej

- W trybie kuchenki mikrofalowej nie wolno używać naczyń metalowych. Zawsze umieszczaj pojemniki z potrawą na płycie ceramicznej.
- Aby osiągnąć najlepsze rezultaty, zalecamy przykrycie potrawy.
- Po zakończeniu gotowania na chwilę pozostawić potrawę, aby „odpoczęła” w swojej własnej parze.

Mrożone warzywa

- Użyj szklanego pojemnika żaroodpornego z pokrywką.
- Podczas gotowania zamieszaj warzywa dwukrotnie, a następnie po ugotowaniu jeszcze jeden raz.
- Po gotowaniu dodaj przyprawy.

Potrawa	Wielkość porcji (g)	Moc (W)	Czas gotowania (min.)	Czas oczekiwania (min.)
Szpinak	150	600	5-6	2-3
	Dodaj 15 ml (1 łyżka) wody.			
Brokuły	300	600	8-9	2-3
	Dodaj 30 ml (2 łyżka) wody.			
Groch	300	600	7-8	2-3
	Dodaj 15 ml (1 łyżka) wody.			
Zielona fasolka	300	600	7½-8½	2-3
	Dodaj 30 ml (2 łyżka) wody.			
Mieszanka warzyw (Marchewka/Groszek/Kukurydza)	300	600	7-8	2-3
	Dodaj 15 ml (1 łyżka) wody.			
Mieszanka warzyw (Dania chińskie)	300	600	7½-8½	2-3
	Dodaj 15 ml (1 łyżka) wody.			

Inteligentne pieczenie

Świeże warzywa

- Użyj szklanego pojemnika żaroodpornego z pokrywką.
- Dodaj 30-45 ml zimnej wody na każde 250 g.
- Podczas gotowania zamieszaj raz, a następnie po ugotowaniu jeszcze jeden raz.
- Po gotowaniu dodaj przyprawy.
- Aby ugotować szybciej, należy pokroić warzywa na mniejsze, równe części.
- Gotować wszystkie świeże warzywa przy pełnej mocy kuchenki mikrofalowej (800 W).

Potrawa	Wielkość porcji (g)	Czas gotowania (min.)	Czas oczekiwania (min.)
Brokuły	250	4-5	3
	500	5-6	
Przygotuj różyczki o takich samych wielkościach. Ułóż łydgi w kierunku środka			
Brukselki	250	5-6	3
	500	7-8	
Dodaj 60-75 ml (4-5 łyżki) wody.			
Marchew	250	5-6	3
	Pokrój marchew na jednakowe plastry.		
Kalafior	250	5-6	3
	500	7-8	
Przygotuj różyczki o takich samych wielkościach. Przekrój większe różyczki na połówki. Ułóż łydgi w kierunku środka.			
Cukinie	250	3-4	3
	Pokrój cukinie na plastry. Dodaj 30 ml (2 łyżki) wody lub kawałek masła. Gotuj tylko do zmięknienia.		
Bakłażany	250	3-4	3
	Potnij bakłażany na małe plasterki i polej je 1 łyżką stołową soku z cytryny.		
Pory	250	3-4	3
	Pokrój pory na grube plastry.		

Potrawa	Wielkość porcji (g)	Czas gotowania (min.)	Czas oczekiwania (min.)
Grzyby	125	1-2	3
	250	2-3	
Przygotuj małe grzyby w całości lub pokrojone na plasterki. Nie dodawaj wody. Skrop sokiem z cytryny. Przypraw solą i pieprzem. Przed podaniem odcedź.			
Cebula	250	4-5	3
	Pokrój cebule na plastry lub połówki. Dodaj 15 ml (1 łyżka) wody.		
Papryka	250	4-5	3
	Pokrój paprykę na małe plasterki.		
Ziemniaki	250	4-5	3
	500	7-8	
Zważ obrane ziemniaki i pokrój je na połówki lub ćwiartki o podobnych wielkościach.			
Rzepa	250	5-6	3
	Pokrój kalarepę na małe kostki.		

Ryż i makaron

Mieszaj od czasu do czasu podczas gotowania i po ugotowaniu.

Gotuj bez przykrycia. Załóż pokrywkę podczas „odpoczywania” po ugotowaniu. Następnie dokładnie odcedź.

- **Ryż:** Użyj dużego szklanego pojemnika żaroodpornego z pokrywką, pamiętając, że ryż podwoi swoją objętość.
- **Makaron:** Użyj dużego szklanego pojemnika żaroodpornego.

Potrawa	Wielkość porcji (g)	Moc (W)	Czas gotowania (min.)	Czas oczekiwania (min.)	Wskazówki
Biały ryż (parboiled)	250	800	17-18	5	Dodaj 500 ml zimnej wody.
	375		18-20		Dodaj 750 ml zimnej wody.
Ryż brązowy (parboiled)	250	800	20-22	5	Dodaj 500 ml zimnej wody.
	375		22-24		Dodaj 750 ml zimnej wody.
Ryż mieszany (ryż + dziki ryż)	250	800	17-19	5	Dodaj 500 ml zimnej wody.
Mieszanka zbóż (ryż + zboża)	250	800	18-20	5	Dodaj 400 ml zimnej wody.
Makaron	250	800	10-11	5	Dodaj 1000 ml gorącej wody.

Odgrzewanie

- Nie odgrzewaj dużych porcji potraw, np. dużych kawałków mięsa, które z łatwością można przegotować.
- Potrawę bezpieczniej jest odgrzewać z mniejszą mocą.
- Mieszaj dokładnie lub obracaj podczas gotowania i po ugotowaniu.
- Zachowaj ostrożność w przypadku płynów i jedzenia dla dzieci. Mieszaj dokładnie przed, w trakcie i po gotowaniu przy użyciu plastikowej łyżki lub szklanego przyrządu do mieszania, aby zapobiegać burzliwemu gotowaniu i wrzeniu. Na czas odstawienia pozostaw je w kuchence. Zapewnij dłuższy czas odgrzewania niż w przypadku innego rodzaju jedzenia.
- Zalecany czas oczekiwania po podgrzaniu to od 2 do 4 minut. Poniższa tabela zawiera informacje referencyjne.

Płyny i potrawy

Potrawa	Wielkość porcji	Moc (W)	Czas gotowania (min.)	Czas oczekiwania (min.)
Napój	250 ml (1 kubek)	800	1½-2	1-2
	500 ml (2 kubki)		2-3	
Wlej do ceramicznej filiżanki i podgrzewaj bez przykrycia. Postaw filiżankę na środku płyty ceramicznej. Dokładnie wymieszaj przed rozpoczęciem i po upływie czasu oczekiwania.				
Zupa (Schłodzona)	250 g	800	3-4	2-3
	Wlej do głębokiego talerza ceramicznego. Przykryj plastikową pokrywką. Po podgrzaniu dokładnie wymieszaj. Wymieszaj ponownie przed podaniem.			
Potrawy duszone (Schłodzone)	350 g	600	5-6	2-3
	Wlej do głębokiego talerza ceramicznego. Przykryj plastikową pokrywką. Po podgrzaniu dokładnie wymieszaj. Wymieszaj ponownie przed podaniem.			
Makaron z sosem (Schłodzony)	350 g	600	5-6	2-3
	Wlej do głębokiego talerza ceramicznego. Przykryj plastikową pokrywką. Po podgrzaniu dokładnie wymieszaj. Wymieszaj ponownie przed podaniem.			
Potrawa na talerzu (Schłodzone)	350 g	600	5-6	3
	450 g		6-7	
Umieść danie składające się z 2-3 schłodzonych składników na talerzu ceramicznym. Przykryj kuchenną folią do kuchenek mikrofalowych.				

Inteligentne pieczenie

Potrawy dla niemowląt i mleko

Potrawa	Wielkość porcji	Moc (W)	Czas gotowania (sek.)	Czas oczekiwania (min.)
Jedzenie dla dzieci (Warzywa + Mięso)	190 g	600	30-40	2-3
	Włóż do głębokiego talerza ceramicznego. Gotuj pod przykryciem. Po podgrzaniu zamieszaj. Odstaw na 2-3 min. Przed podaniem dokładnie wymieszaj i uważnie sprawdź temperaturę.			
Kaszka dla dzieci (Zboża + Mleko + Owoce)	190 g	600	20-30	2-3
	Włóż do głębokiego talerza ceramicznego. Gotuj pod przykryciem. Po podgrzaniu zamieszaj. Odstaw na 2-3 min. Przed podaniem dokładnie wymieszaj i uważnie sprawdź temperaturę.			
Mleko dla dzieci	100 ml 200 ml	300	30-40 50-60	2-3
	Zamieszaj lub wstrząśnij i przelej do wysterylizowanej szklanej butelki. Postaw na środku płyty ceramicznej. Gotuj bez przykrycia. Dobrze wstrząśnij i odstaw na co najmniej 3 minuty. Przed podaniem wstrząśnij i ostrożnie sprawdź temperaturę.			

Rozmrażania

Umieść zamrożone potrawy w pojemniku przystosowanym do kuchenek mikrofalowych bez pokrywki. Obracaj podczas rozmrażania, a następnie usuń płyn i wszelkie podroby po rozmrażaniu. Aby przyspieszyć rozmrażanie, można pokroić potrawę na mniejsze kawałki i zawinąć je w folię aluminiową przed rozmrażaniem. Kiedy zewnętrzna powierzchnia zamrożonej żywności zacznie się roztopiać, zatrzymaj rozmrażanie i pozostaw potrawę na czas określony w tabeli poniżej. Nie zmieniaj domyślnego poziomu mocy (180 W) podczas rozmrażania.

Potrawa	Wielkość porcji (g)	Czas rozmrażania (min.)	Czas oczekiwania (min.)	
Mięso	Mięso mielone	250	6-7	15-30
	500	8-12		
	Steki wieprzowe	250	7-8	
Umieść mięso na talerzu ceramicznym. Osłoń cieńsze brzegi folią aluminiową. Obróć na drugą stronę po upływie połowy czasu rozmrażania!				
Drób	Kawałki kurczaka	500 (2 szt.)	12-14	15-60
	Cały kurczak	1200	28-32	
Umieść na talerzu ceramicznym kawałki kurczaka skórką do dołu, a całego kurczaka piersiami do dołu. Osłoń cieńsze fragmenty, takie jak skrzydełka i końce udek folią aluminiową. Obróć na drugą stronę po upływie połowy czasu rozmrażania!				
Ryby	Filety rybne	200	6-7	10-25
	Cała ryba	400	11-13	
Umieść mrożone ryby na środku talerza ceramicznego. Umieść fragmenty cieńsze pod grubszymi. Nałóż folię aluminiową na węższe końce filetów. Owiń folią ogon całej ryby. Obróć na drugą stronę po upływie połowy czasu rozmrażania!				
Owoce	Jagody	300	6-7	5-10
	Rozłóż owoce na płaskim, okrągłym, szklanym naczyniu (o dużej średnicy).			

Potrawa		Wielkość porcji (g)	Czas rozmrażania (min.)	Czas oczekiwania (min.)
Pieczywo	Bułki	2 szt.	1-1½	5-20
	(każda ok. 50 g)	4 szt.	2½-3	
	Pieczywo tostowe/ kanapkowe	250 500	4-4½ 7-9	
Ułóż bułki w okręgu, a chleb poziomo na papierze kuchennym na talerzu ceramicznym. Obróć na drugą stronę po upływie połowy czasu rozmrażania!				

Poradnik dotyczący grillowania

Elementy grzejne grilla znajdują się w suficie komory kucharki.

Te elementy pracują tylko przy zamkniętych drzwiczkach.

Podczas grillowania należy umieszczać potrawy na wysokim ruszcie, chyba że w instrukcjach podane są inne informacje.

Wstępnie podgrzewać grill przez 2-3 minuty w trybie grillowania i, chyba że w instrukcjach podane są inne informacje, grillować potrawy na wysokim ruszcie. Po zakończeniu grillowania użyj rękawic kuchennych, aby wyjąć potrawę.

Przybory kuchenne

Grill i Grill z wentylatorem: Używaj ognioodpornych pojemników, które mogą zawierać części metalowe.

Nie używaj plastikowych przyborów kuchennych żadnego rodzaju.

Mikrofale + Grill: Nie używaj przyborów kuchennych wykonanych z metalu ani z tworzyw sztucznych.

Typ posiłku

kotlety, kiełbasa, steki, hamburgery, plastry bekonu i szynki, cienkie porcje ryby, sandwicze i wszelkie rodzaje tostów z dodatkami.

Grillowanie

Ustaw temperaturę grilla na 220 °C, podgrzewaj wstępnie przez 5 minut.

Potrawa	Akcesoria	Poziom	Czas gotowania (1. strona) (min.)	Czas gotowania (2. strona) (min.)
Kawałki kebaba	Żeberkowa wkładka tacy + Płyta ceramiczna	5	8-10	6-8
Steki wieprzowe	Żeberkowa wkładka tacy + Płyta ceramiczna	5	7-9	5-7
Kiełbaski	Żeberkowa wkładka tacy + Płyta ceramiczna	5	6-8	6-8
Kawałki kurczaka	Żeberkowa wkładka tacy + Płyta ceramiczna	5	20-25	15-20
Steki z łosiosia	Żeberkowa wkładka tacy + Płyta ceramiczna	5	8-12	6-10
Krojone warzywa	Żeberkowa wkładka tacy + Płyta ceramiczna	5	15-20	-
Tost	Żeberkowa wkładka tacy + Płyta ceramiczna	5	2-3	1-2
Tosty z serem	Żeberkowa wkładka tacy + Płyta ceramiczna	5	3-5	-

Inteligentne pieczenie

Grill z wentylatorem

Ustawić temperaturę zgodnie z tabelą i podgrzewać wstępnie przez 5 minut.

Potrawa	Temperatura (°C)	Aksesoria	Poziom	Czas gotowania (1. strona) (min.)	Czas gotowania (2. strona) (min.)
Kliny ziemniaczane	200-220	Taca do pieczenia	4	25-30	-
Zamrożone krokiety	210-220	Taca do pieczenia	4	15-20	-
Zamrożone nuggetsy z kurczaka	210-220	Taca do pieczenia	4	15-20	-
Cała ryba	200-220	Żeberkowa wkładka tacy + Płyta ceramiczna	4	10-15	10-15
Kawałki kurczaka	200-210	Żeberkowa wkładka tacy + Płyta ceramiczna	4	20-25	15-20
Cały kurczak	200-210	Żeberkowa wkładka tacy + Płyta ceramiczna	3	30-35	25-30

Mikrofałe + Grill

Potrawa	Poziom mocy (W)	Temperatura (°C)	Aksesoria	Poziom	Czas gotowania (1. strona) (min.)	Czas gotowania (2. strona) (min.)
Pieczone ziemniaki	1. strona: 450 2. strona: -	1. strona: 180-200 2. strona: 220	Żeberkowa wkładka tacy + Płyta ceramiczna	4	10-15	2-4
Pomidory z grilla	180	160-180	Żeberkowa wkładka tacy + Płyta ceramiczna	4	10-15	-
Warzywa zapiekane	450	180-200	Żeberkowa wkładka tacy + Płyta ceramiczna	4	10-15	-
Pieczona ryba	300	180-200	Żeberkowa wkładka tacy + Płyta ceramiczna	4	5-8	6-10
Kawałki kurczaka	300	180-200	Żeberkowa wkładka tacy + Płyta ceramiczna	4	13-17	13-17

Poradnik dotyczący konwekcji

Konwekcyjny i Wentylator konwekcyjny

W trybach gotowania konwekcyjnego i gotowania konwekcyjnego z wentylatorem element grzejny i wentylator na ścianie bocznej pracują razem, aby zapewnić cyrkulację ciepła w komorze gotowania. Można używać wszystkich przyborów używanych do pieczenia w piekarnikach, także blach i form do pieczenia.

Mikrofałe + Konwekcja

Ten tryb łączony wykorzystuje energię mikrofalową i ciepłe powietrze, co prowadzi do skrócenia czasu gotowania i zapewnia brązową, kruchą powierzchnię przygotowywanej potrawy. Kuchenka oferuje 5 różnych trybów łączonych. Tryb jest odpowiedni do wszystkich rodzajów mięs i drobiu, a także potraw zapiekanych i dań z rusztu, biszkoptów, lekkich ciast z owocami, pieczonych warzyw, babeczek i pieczywa. Korzystaj wyłącznie z naczyń żaroodpornych, takich jak szkło, ceramika lub porcelana kostna bez metalowych elementów ozdobnych.

Gotowanie konwekcyjne

Podgrzewanie wstępne piekarnika z trybem gotowania konwekcyjnego.

Potrawa	Temperatura (°C)	Akcesoria	Poziom	Czas gotowania (min.)
Kwadratowe ciasto orzechowe	160-170	Żeberkowa wkładka tacy + Płyta ceramiczna	2	60-70
Ciasto cytrynowe w kształcie pierścienia lub miski	150-160	Żeberkowa wkładka tacy + Płyta ceramiczna	2	50-60
Biszkopt	150-160	Żeberkowa wkładka tacy + Płyta ceramiczna	2	25-35
Baza do tarty z owocami	150-170	Żeberkowa wkładka tacy + Płyta ceramiczna	2	25-35
Płaskie ciasto struclowe z owocami (ciasto drożdżowe)	150-170	Taca do pieczenia	3	30-40
Croissanty	170-180	Taca do pieczenia	2	10-15
Bułki	180-190	Taca do pieczenia	2	10-15
Ciasteczka	160-180	Taca do pieczenia	3	10-20
Frytki z kuchenki	200-220	Taca do pieczenia	3	15-20

Wentylator konwekcyjny

Użyj temperatur i czasów podanych w tej tabeli jako wytycznych dotyczących pieczenia. Zalecamy wstępne podgrzanie kuchenki w trybie Wentylator konwekcyjny.

Potrawa	Temperatura (°C)	Akcesoria	Poziom	Czas gotowania (min.)
Lasagne	180-190	Taca do pieczenia	3	25-30
Zapiekanka ziemniaczana	170-180	Taca do pieczenia	2	45-50
Biszkopt	150-160	Taca do pieczenia	2	35-40
Ciasto w kształcie bochenka chleba	150-160	Taca do pieczenia	2	50-60
Chleb jasny	170-180	Taca do pieczenia	2	20-25
Domowa pizza	180-200	Taca do pieczenia	2	20-30
Zamrożona pizza wyrastająca	180-200	Taca do pieczenia	2	15-20
Tarta Quiche Lorraine	180-190	Taca do pieczenia	2	40-50
Szarlotka	160-170	Taca do pieczenia	2	60-80
Ciasto francuskie, nadzienie jabłkowe	180-190	Taca do pieczenia	3	15-20

Inteligentne pieczenie

Mikrofale + Konwekcja

Potrawa	Poziom mocy (W)	Temperatura (°C)	Akcesoria	Poziom	Czas gotowania (1. strona) (min.)	Czas gotowania (2. strona) (min.)
Cały kurczak, 1,2 kg	1. strona: 450 2. strona: 300	180-200	Żeberkowa wkładka tacy + Płyta ceramiczna	3	20-25	23-27
Pieczeń wołowa / Pieczona jagnięcina (Średnia)	300	180-200	Żeberkowa wkładka tacy + Płyta ceramiczna	3	17-22	18-25
Mrożona lasagne / Zapiekanka makaronowa	450	180-200	Żeberkowa wkładka tacy + Płyta ceramiczna	3	30-35	-
Zapiekanka ziemniaczana	450	180-200	Żeberkowa wkładka tacy + Płyta ceramiczna	3	15-20	-
Świeża tarta owocowa	100	160-180	Płyta ceramiczna	3	45-50	-

Szybko i łatwo

Topienie masła

Włóż 50 g masła do niewielkiego, głębokiego szklanego naczynia. Przykryj plastikową pokrywką. Podgrzewaj przez 30-40 sekund, używając mocy 800 W, aż do roztopienia masła.

Roztapianie czekolady

Włóż 100 g czekolady do niewielkiego, głębokiego szklanego naczynia. Podgrzewaj przez 3-5 minut przy użyciu mocy 450 W aż do roztopienia czekolady. Podczas roztapiania zamieszaj raz lub dwa razy. Podczas wyjmowania, używaj rękawic kuchennych!

Roztapianie skrzystalizowanego miodu

Włóż 20 g skrzystalizowanego miodu do małego głębokiego szklanego naczynia. Podgrzewaj przez 20-30 sekund z mocą 300 W do momentu roztopienia się miodu.

Topienie żelatyny

Włóż suche kawałki żelatyny (10 g) na 5 minut do zimnej wody. Ułóż odsączoną żelatynę do małej miski ze szkła żaroodpornego. Podgrzewaj przez 1 minutę przy użyciu mocy 300 W. Zamieszaj po roztopieniu.

Gotowanie polewy (do tortów i ciast)

Wymieszaj polewę białkową (około 14 g) z 40 g cukru i 250 ml zimnej wody. Gotuj bez przykrycia w misce ze szkła żaroodpornego przez 3½-4½ minuty z mocą 800 W do momentu, aż polewa stanie się przezroczysta. Podczas gotowania wymieszaj dwa razy.

Przygotowanie dżemu

Włóż 600 g owoców (np. mieszanych jagód) do odpowiednio dużej miski ze szkła żaroodpornego z pokrywką. Dodaj 300 g cukru i dobrze wymieszaj. Gotuj pod przykryciem przez 10-12 minut, używając mocy 800 W. Kilkakrotnie wymieszaj podczas gotowania. Przełóż zawartość bezpośrednio do niewielkich, zakręcanych słoików na dżem. Ustaw na wieczkach na 5 minut.

Gotowanie budyniu

Wymieszaj budyń w proszku z cukrem i mlekiem (500 ml) zgodnie z przepisem producenta i dokładnie wymieszaj. Użyj miski o odpowiedniej wielkości ze szkła żaroodpornego z pokrywką. Gotuj pod przykryciem przez 6½-7½ minuty, używając mocy 800 W. Wielokrotnie mieszaj w czasie gotowania.

Zrumienianie płatków migdałowych

Równomiernie rozsyp 30 g płatków migdałowych na średniej wielkości talerz ceramiczny. Kilkakrotnie wymieszaj podczas prażenia przez 3½-4½ min, używając mocy 600 W. Pozostaw na 2-3 minuty w kuchence. Podczas wyjmowania, używaj rękawic kuchennych!

Rozwiązywanie problemów

Może wystąpić problem z użytkowaniem kuchenki. W takim przypadku należy sprawdzić poniższą tabelę i wypróbować sugestie. Jeśli problem nie ustępuje lub na wyświetlaczu wyświetlany jest kod informacyjny, skontaktuj się z lokalnym centrum serwisowym firmy Samsung.

Punkty kontrolne

W razie problemu z kuchenką najpierw należy sprawdzić poniższą tabelę i wypróbować sugestie.

Problem	Przyczyna	Działanie
Informacje ogólne		
Nie można prawidłowo naciskać przycisków.	Między przyciskami może się znajdować obcy przedmiot.	Usuń substancję obcą i spróbuj ponownie.
	W modelach dotykowych: Obudowa zewnętrzna jest wilgotna.	Wytrzyj obudowę zewnętrzną do sucha.
	Blokada rodzicielska jest włączona.	Wyłącz blokadę rodzicielską.
Czas nie jest wyświetlany.	Brak zasilania.	Upewnij się, że kuchenka jest podłączona do gniazda zasilania.
	Ustawiona jest funkcja Eco (oszczędzanie energii).	Wyłącz funkcję oszczędzania energii.
Piekarnik nie działa.	Brak zasilania.	Upewnij się, że kuchenka jest podłączona do gniazda zasilania.
	Drzwiczki są otwarte.	Zamknij drzwiczki i spróbuj ponownie.
	Na mechanizmie blokowania drzwiczek znajdują się obce substancje.	Usuń substancję obcą i spróbuj ponownie.
Piekarnik wyłącza się podczas pracy.	Kuchenka została otwarta w celu obrócenia jedzenia na drugą stronę.	Po obróceniu potrawy naciśnij ponownie przycisk  aby uruchomić kuchenkę.

Problem	Przyczyna	Działanie
Zasilanie wyłącza się podczas pracy.	Kuchenka pracowała przez zbyt długi czas.	Po dłuższym gotowaniu należy pozostawić kuchenkę do ostygnięcia.
	Wentylator chłodzący nie działa.	Sprawdź, czy słychać wentylator chłodzący.
	Próba uruchomienia urządzenia bez jedzenia w komorze wewnętrznej.	Włożyć żywność do kuchenki.
	Niewystarczająco miejsca, aby zapewnić właściwą wentylację urządzenia.	Z tyłu i z przodu kuchenki znajdują się dusze wentylacyjne. Zachowaj odstępny zgodny z instrukcją instalacji produktu.
Brak zasilania kuchenki.	Kilka wtyczek jest podłączonych do tego samego gniazda.	Wyznacz jedno gniazdko wyłącznie dla kuchenki.
	Brak zasilania.	Upewnij się, że kuchenka jest podłączona do gniazda zasilania.
Podczas pracy urządzenia słychać trzaski i urządzenie przestaje działać.	Gotowanie zapakowanego jedzenia lub używanie pojemnika z przykrywką może powodować trzaski.	Nie używaj zamkniętych pojemników, ponieważ mogą one wybuchnąć podczas gotowania z powodu rozszerzenia się zawartości.

Rozwiązywanie problemów

Problem	Przyczyna	Działanie
Zbyt wysoka temperatura zewnętrzna piekarnika podczas pracy.	Niewystarczająco miejsca, aby zapewnić właściwą wentylację urządzenia.	Z tyłu i z przodu kuchenki znajdują się duże wentylacyjne. Zachowaj odstępy zgodne z instrukcją instalacji produktu.
	Na kuchenke znajdują się jakieś przedmioty.	Usuń przedmioty znajdujące się na kuchenke.
Nie można prawidłowo otworzyć drzwiczek.	Resztki jedzenia znajdują się między drzwiczkami a obudową kuchenki.	Wyczyść kuchenkę i spróbuj ponownie otworzyć drzwiczki.
Kuchenka mikrofalowa nie podgrzewa.	Kuchenka może nie działać, ponieważ włożono zbyt dużo jedzenia lub użyto niewłaściwych naczyń.	Włóż jedną filiżankę wody do naczynia, które można bezpiecznie używać w kuchenke mikrofalowej i włącz ją na 1-2 minuty, aby sprawdzić, czy woda jest podgrzewana. Zmniejszyć ilość jedzenia i ponownie uruchomić kuchenkę. Użyć naczynia do gotowania z płaskim dnem.

Problem	Przyczyna	Działanie
Grzanie jest słabe lub powolne.	Kuchenka może nie działać, ponieważ włożono zbyt dużo jedzenia lub użyto niewłaściwych naczyń.	Włóż jedną filiżankę wody do naczynia, które można bezpiecznie używać w kuchenke mikrofalowej i włącz ją na 1-2 minuty, aby sprawdzić, czy woda jest podgrzewana. Zmniejszyć ilość jedzenia i ponownie uruchomić kuchenkę. Użyć naczynia do gotowania z płaskim dnem.
Funkcja podgrzewania nie działa.	Kuchenka może nie działać, ponieważ włożono zbyt dużo jedzenia lub użyto niewłaściwych naczyń.	Włóż jedną filiżankę wody do naczynia, które można bezpiecznie używać w kuchenke mikrofalowej i włącz ją na 1-2 minuty, aby sprawdzić, czy woda jest podgrzewana. Zmniejszyć ilość jedzenia i ponownie uruchomić kuchenkę. Użyć naczynia do gotowania z płaskim dnem.

Problem	Przyczyna	Działanie
Funkcja rozmrażania nie działa.	Kuchenka może nie działać, ponieważ włożono zbyt dużo jedzenia lub użyto niewłaściwych naczyń.	Wtóż jedną filiżankę wody do naczynia, które można bezpiecznie używać w kuchenke mikrofalowej i włącz ją na 1-2 minuty, aby sprawdzić, czy woda jest podgrzewana. Zmniejszyć ilość jedzenia i ponownie uruchomić kuchenkę. Użyć naczynia do gotowania z płaskim dnem.
Oświetlenie wnętrza jest słabe lub nie włącza się.	Drzwiczki były otwarte przez zbyt długi czas.	Jeśli włączona jest funkcja oszczędzania energii, światło może się wyłączyć automatycznie. Zamknij drzwiczki i ponownie je otwórz, a następnie naciśnij przycisk „Back” (Wstecz).
	Wewnętrzna lampa jest pokryta obcą substancją.	Wyczyść wnętrze kuchenki i spróbuj ponownie.
Podczas pracy urządzenia włącza się sygnał dźwiękowy.	Funkcja Automatyczne gotowanie jest włączona. Sygnał dźwiękowy może oznaczać, że należy obrócić jedzenie podczas rozmrażania.	Po obróceniu jedzenia naciśnij ponownie przycisk Start, aby ponownie uruchomić piekarnik.
Kuchenka nie jest wypoziomowana.	Kuchenka jest zamontowana na nierównej powierzchni.	Upewnij się, że kuchenka jest umieszczona na równej i stabilnej powierzchni.

Problem	Przyczyna	Działanie
Urządzenie iskrzy.	Podczas rozmrażania lub korzystania z innych funkcji kuchenki używane są metalowe pojemniki.	Nie używaj metalowych pojemników.
Po podłączeniu zasilania kuchenka natychmiast rozpocznie pracę.	Kuchenka nie jest prawidłowo zamknięta.	Zamknij drzwiczki i spróbuj ponownie.
Na kuchenke można wyczuć przebiecie elektryczne.	Gniazdo zasilania nie jest prawidłowo uziemione.	Sprawdź, czy zasilanie i gniazdo zasilania są prawidłowo uziemione.
Kapie woda.	W zależności od przygotowywanego jedzenia może pojawić się woda lub para wodna. Nie oznacza to awarii kuchenki.	Poczekaj, aż piekarnik wystygnie, a następnie wytrzyj go suchym ręcznikiem do naczyń.
Para wodna przedostaje się przez drzwiczki.	W zależności od przygotowywanego jedzenia może pojawić się woda lub para wodna. Nie oznacza to awarii kuchenki.	Poczekaj, aż piekarnik wystygnie, a następnie wytrzyj go suchym ręcznikiem do naczyń.
W kuchenke pozostała woda.	W zależności od przygotowywanego jedzenia może pojawić się woda lub para wodna. Nie oznacza to awarii kuchenki.	Poczekaj, aż piekarnik wystygnie, a następnie wytrzyj go suchym ręcznikiem do naczyń.

Rozwiązywanie problemów

Problem	Przyczyna	Działanie
Jasność wewnątrz piekarnika zmienia się.	Natężenie światła zmienia się wraz ze zmianą mocy wyjściowej dla danej funkcji.	Podczas gotowania może dochodzić do zmiany mocy wyjściowej kuchenki. Nie oznacza to awarii kuchenki.
Pieczenie zostało zakończone, ale wentylator chłodzący nadal pracuje.	Aby zapewnić chłodzenie urządzenia, wentylator może działać do około 5 minut po zakończeniu gotowania.	Nie oznacza to awarii kuchenki.
Naciśnięcie przycisku +30 s powoduje włączenie kuchenki.	Dzieje się tak, gdy kuchenka nie była używana.	Kuchenka mikrofalowa została zaprojektowana tak, aby zadziałała po naciśnięciu przycisku +30 s, jeśli nie była używana.

Problem	Przyczyna	Działanie
Grill		
Podczas działania z kuchenki wydobywa się dym.	Podczas pierwszego użycia dym może wydobywać się z elementów grzejnych kuchenki mikrofalowej.	Nie jest to oznaką wadliwego działania kuchenki mikrofalowej. Po pierwszych 2-3 użyciach kuchenki to zjawisko powinno ustąpić.
	Do elementów grzejnych przyczepiło się jedzenie.	Po ostygnięciu kuchenki mikrofalowej usuń jedzenie z elementów grzejnych.
	Potrawa znajduje się zbyt blisko grilla.	Na czas gotowania oddal potrawę od grilla.
	Potrawa nie jest prawidłowo przygotowana lub ułożona.	Upewnij się, że potrawa jest prawidłowo przygotowana i ułożona.
Kuchenka mikrofalowa		
Kuchenka mikrofalowa nie podgrzewa.	Drzwiczki są otwarte.	Zamknij drzwiczki i spróbuj ponownie.
Podczas nagrzewania kuchenki wydobywa się dym.	Podczas pierwszego użycia dym może wydobywać się z elementów grzejnych kuchenki mikrofalowej.	Nie jest to oznaką wadliwego działania kuchenki mikrofalowej. Po pierwszych 2-3 użyciach kuchenki to zjawisko powinno ustąpić.
	Do elementów grzejnych przyczepiło się jedzenie.	Po ostygnięciu kuchenki mikrofalowej usuń jedzenie z elementów grzejnych.
Zapach spalenizny lub plastiku podczas korzystania z kuchenki mikrofalowej.	Do gotowania użyto plastikowych lub niewłaściwych naczyń.	Użyj szklanych naczyń odpowiednich do gotowania w wysokiej temperaturze.

Problem	Przyczyna	Działanie
Z wnętrza kuchenki mikrofalowej wydobywa się nieprzyjemny zapach.	Resztki jedzenia lub plastiku stopiły się wewnątrz urządzenia.	Użyj funkcji gotowania na parze, a następnie wyczyść kuchenkę suchą szmatką. Można umieścić plaster cytryny wewnątrz kuchenki mikrofalowej i włączyć ją, aby szybciej usunąć nieprzyjemny zapach.
Kuchenka mikrofalowa nie piecze prawidłowo.	Drzwiczki kuchenki mikrofalowej są często otwierane podczas gotowania.	Nie należy często otwierać drzwiczek, chyba że gotuje się coś, co wymaga obracania. Jeśli drzwiczki są często otwierane, temperatura wewnątrz zostaje obniżona i może to negatywnie wpłynąć na gotowanie.
	Kontrolki kuchenki mikrofalowej nie są prawidłowo ustawione.	Wprowadź prawidłowe ustawienia kontrolki kuchenki mikrofalowej i spróbuj ponownie.
	Grill lub inne akcesoria nie są prawidłowo włożone.	Umieść akcesoria prawidłowo.
	Użyto niewłaściwego rodzaju lub rozmiaru naczyń.	Należy zresetować elementy sterujące kuchenki lub użyć odpowiednich naczyń z płaskim dnem.

Kod informacyjny

Jeśli kuchenka nie działa, na wyświetlaczu może pojawić się kod informacyjny. Należy sprawdzić poniższą tabelę i wypróbować sugestie.

Kod	Opis	Działanie
C-20	Czujnik temperatury jest otwarty.	Należy odłączyć przewód zasilający kuchenki i skontaktować się z lokalnym centrum serwisowym firmy Samsung.
	Czujnik temperatury uległ zwarciu.	
C-F0	Jeśli nie występuje komunikacja pomiędzy głównym i podrzędnym modułem MICOM.	
C-F1	Występuje tylko wtedy, gdy nie działa odczyt lub zapis pamięci EEPROM.	
C-21	Ten kod pojawia się, gdy temperatura kuchenki jest wysoka. W przypadku wzrostu temperatury powyżej temperatury granicznej podczas pracy w każdym trybie. (Wykrycie pożaru.)	Należy odłączyć przewód zasilający na czas wystarczający do schłodzenia, a następnie ponownie uruchomić kuchenkę mikrofalową.
C-F2	Przycisk dotykowy działa nieprawidłowo.	Należy wyłączyć kuchenkę, a następnie spróbować ponownie.
C-d0		Należy odłączyć przewód zasilający na czas wystarczający do schłodzenia, a następnie wyczyścić przycisk. (Pył, Woda) W przypadku wystąpienia tego samego problemu należy skontaktować się z lokalnym centrum serwisowym firmy Samsung.

Dane techniczne

Firma SAMSUNG dąży do nieustannego udoskonalania swoich produktów. Zarówno dane techniczne, jak i instrukcja użytkownika mogą w związku z tym ulec zmianie bez powiadomienia.

Źródło zasilania		230 V ~ 50 Hz
Zużycie energii	Moc maksymalna	2700 W
	Mikrofalne	1600 W
	Grill	2600 W
	Gotowanie konwekcyjne	2600 W
Moc wyjściowa		100 W / 800 W (IEC - 705)
Częstotliwość robocza		2450 MHz
Magnetron		OM75P (21)
Sposób chłodzenia		Wentylator elektryczny
Wymiary (szer. x wys. x gł.)	Urządzenie główne	595 x 456 x 570 mm
	Model do zabudowy	560 x 446 x 549 mm
Pojemność		50 litrów
Waga	Netto	38,8 Kg
	W opakowaniu transportowym	45,6 Kg

* Urządzenie jest wyposażone w źródło światła o efektywności energetycznej <G>.

Dodatek

Całkowity pobór prądu w trybie gotowości (W) (Wszystkie porty sieciowe są w stanie „włączenia”)		1,9 W
Czas dla zarządzania energią (min)		20 min.
Sieć Wi-Fi	Zużycie energii w trybie gotowości (W)	1,9 W
	Czas dla zarządzania energią (min)	20 min.
Tryb wyłączenia	Zużycie energii	0,5 W
	Czas dla zarządzania energią (min)	30 min.

Podane dane są zgodne z normą EN 50564 oraz rozporządzeniem (WE) nr 1275/2008.

UWAGA

Niniejszym firma Samsung oświadcza, że niniejszy sprzęt radiowy jest zgodny z dyrektywą 2014/53/UE i odpowiednimi wymaganiami ustawowymi obowiązującymi w Wielkiej Brytanii. Pełny tekst deklaracji zgodności z wymogami UE oraz deklaracji zgodności z wymogami obowiązującymi w Wielkiej Brytanii można znaleźć pod następującym adresem internetowym: Oficjalna deklaracja zgodności znajduje się w witrynie <http://www.samsung.com>. Należy wybrać pozycję Support (Wsparcie) > Search Product Support (Wyszukaj wsparcie techniczne) i wprowadzić nazwę modelu.

	Zakres częstotliwości	Moc nadajnika (maks.)
Sieć Wi-Fi	2401-2495 MHz	20 dBm
Bluetooth	2402-2480 MHz	10 dBm

Informacja dotycząca oprogramowania Open Source

Oprogramowanie umieszczone w tym produkcie zawiera oprogramowanie typu open source. Pod następującym adresem URL: http://opensource.samsung.com/opensource/SMART_TP1_0/seq/0 znajdują się informacje dotyczące licencji w odniesieniu do niniejszego produktu.



Gwarancja oferowana przez firmę Samsung NIE obejmuje wezwań serwisowych dotyczących obsługi, instalacji, czyszczenia ani konserwacji urządzenia.

PYTANIA LUB UWAGI?

KRAJ	ZADZWOŃ POD NUMER	LUB ODWIEDŹ STRONĘ INTERNETOWĄ POD ADRESEM
ALBANIA	045 620 202	www.samsung.com/al/support
BOSNIA	055 233 999	www.samsung.com/ba/support
North Macedonia	023 207 777	www.samsung.com/mk/support
BULGARIA	0800 111 31 - Безплатен за всички оператори *3000 - Цена на един градски разговор или според тарифата на мобилният оператор 09:00 до 18:00 - Понеделник до Петък	www.samsung.com/bg/support
CROATIA	072 726 786	www.samsung.com/hr/support
CZECH	800 - SAMSUNG (800-726786)	www.samsung.com/cz/support
HUNGARY	0680SAMSUNG (0680-726-7864)	www.samsung.com/hu/support
MONTENEGRO	020 405 888	www.samsung.com/support
POLAND	801-172-678* lub +48 22 607-93-33* * (opłata według taryfy operatora)	http://www.samsung.com/pl/support/
ROMANIA	0800872678 - Apel gratuit *8000 - Apel tarifat în rețea	www.samsung.com/ro/support
SERBIA	011 321 6899	www.samsung.com/rs/support
SLOVAKIA	0800 - SAMSUNG (0800-726 786)	www.samsung.com/sk/support
LITHUANIA	8-800-77777	www.samsung.com/lt/support
LATVIA	8000-7267	www.samsung.com/lv/support
ESTONIA	800-7267	www.samsung.com/ee/support
SLOVENIA	080 697 267 (brezplačna številka)	www.samsung.com/si/support
KOSOVO	038 40 30 90	www.samsung.com/support

