

# ***Ariete***

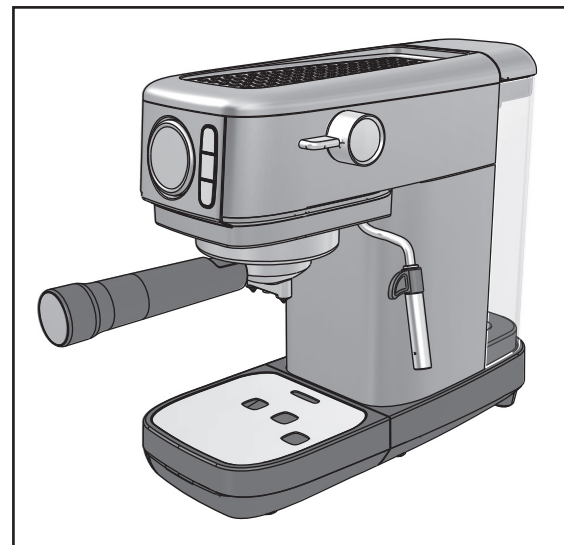

Macchina da caffè  
Coffee machine  
Machine à café  
Kaffeemaschine  
Cafetera  
Máquina de café  
Koffiemachine  
Καφετιέρες  
Кофейный аппарат  
قهوة قلا آ  
Кавоварка  
Ekspres do kawy  
Kaffemaskine

Numero Verde  
**800-809065**

***Ariete***

De' Longhi Appliances Srl  
Divisione Commerciale Ariete  
Via San Quirico, 300  
50013 Campi Bisenzio (FI)  
E-Mail: [info@ariete.net](mailto:info@ariete.net)  
Internet: [www.ariete.net](http://www.ariete.net)

CE EAC

1381

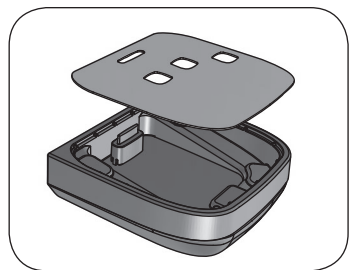
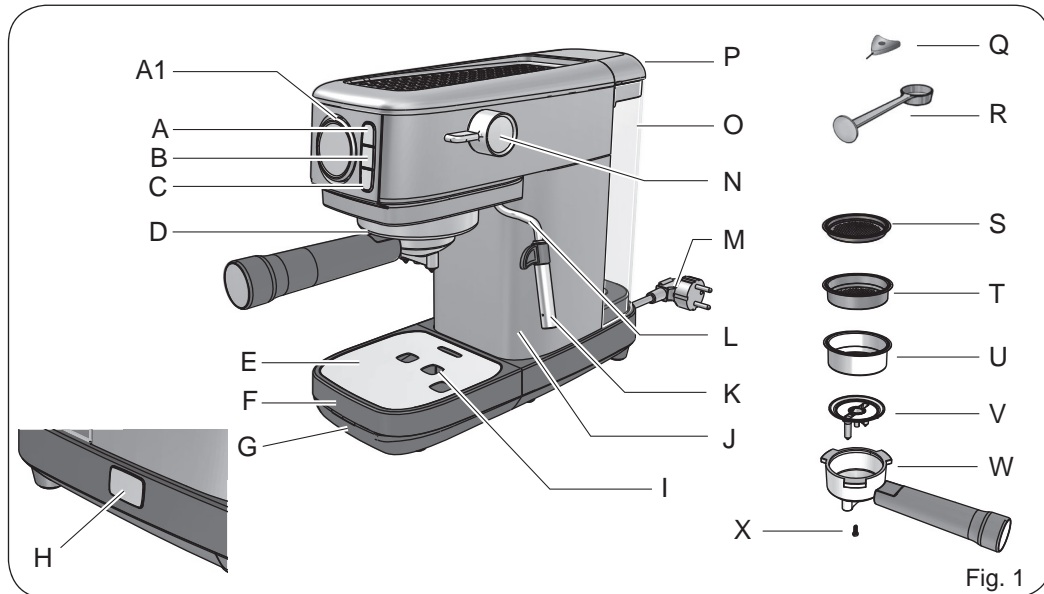

Fig. 2

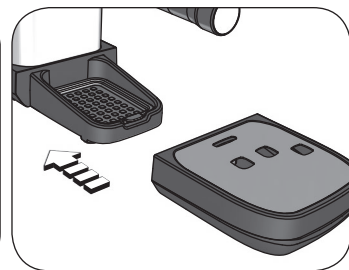

Fig. 3

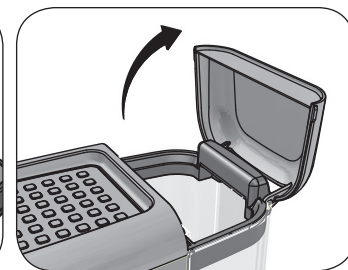

Fig. 4

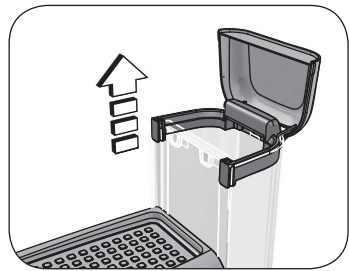

Fig. 5

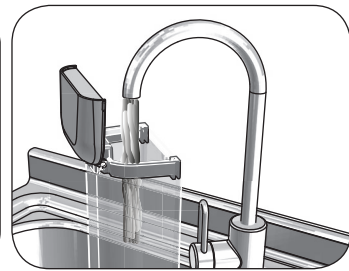

Fig. 6

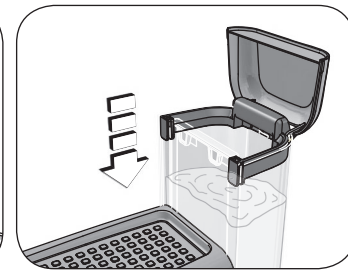

Fig. 7

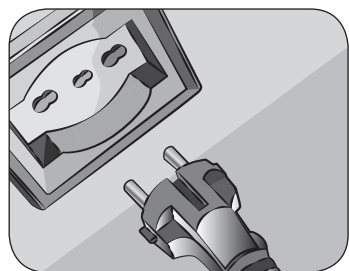

Fig. 8

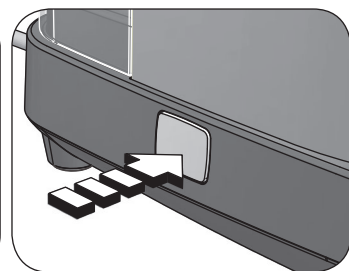

Fig. 9

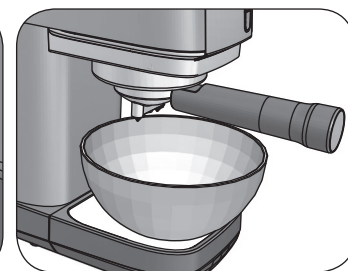

Fig. 10

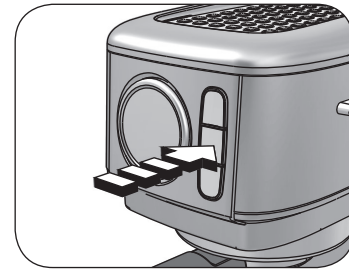

Fig. 11

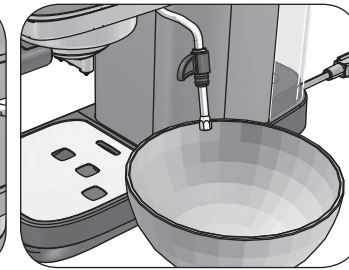

Fig. 12

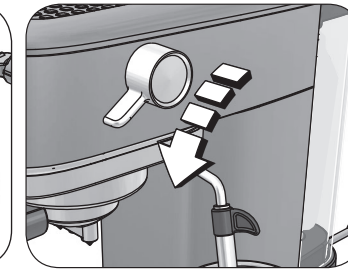

Fig. 13

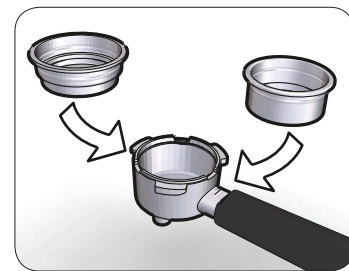

Fig. 14

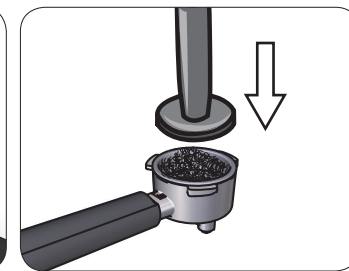

Fig. 15

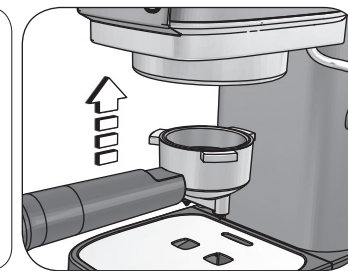

Fig. 16

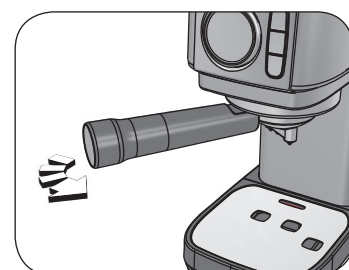

Fig. 17

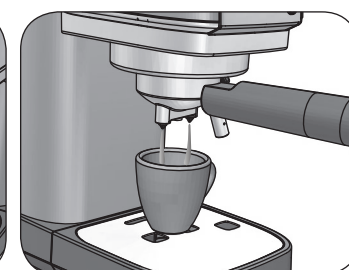

Fig. 18

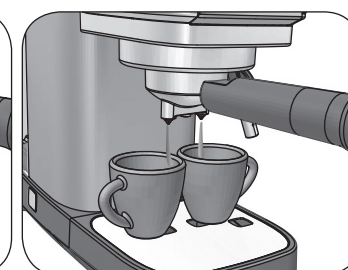

Fig. 19

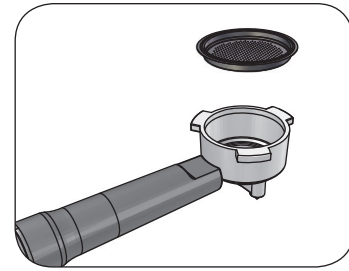

Fig. 20

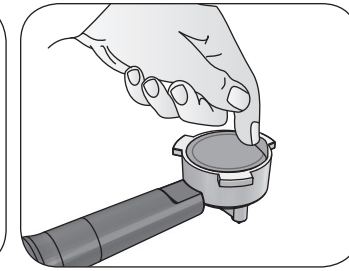

Fig. 21

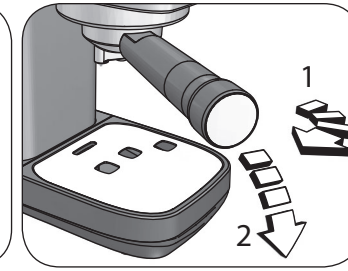

Fig. 22

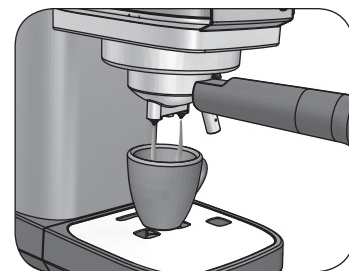

Fig. 23

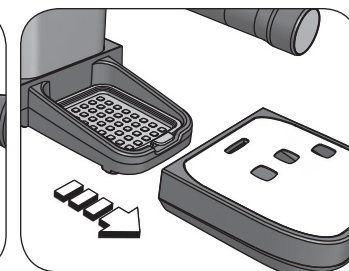

Fig. 24

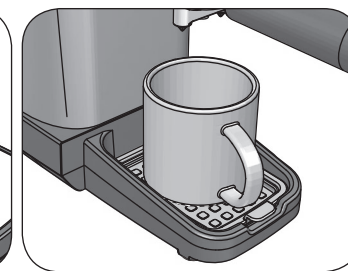

Fig. 25

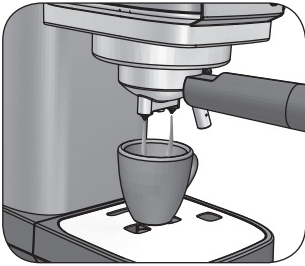

Fig. 26

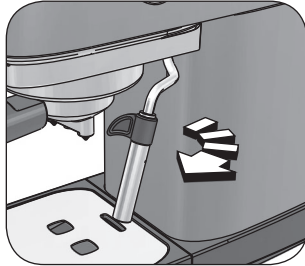

Fig. 27

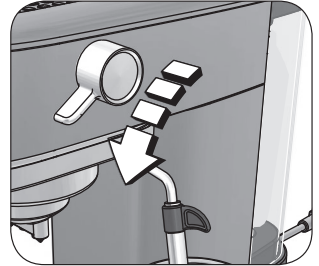

Fig. 28

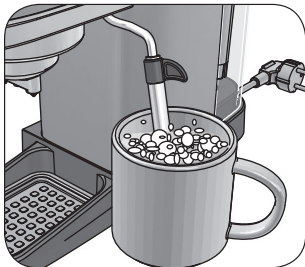

Fig. 29



Fig. 30

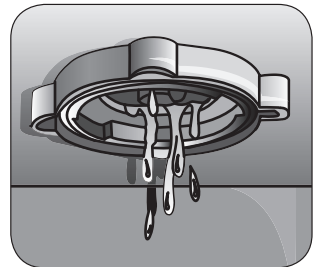

Fig. 31

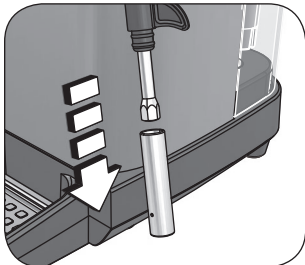

Fig. 32

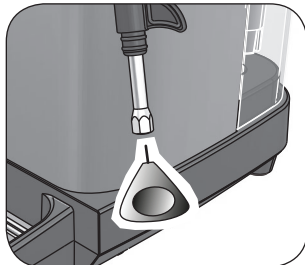

Fig. 33

## A PROPOSITO DI QUESTO MANUALE

---

Anche se gli apparecchi sono stati realizzati in conformità con le specifiche Normative europee vigenti e sono pertanto protetti in tutte le parti potenzialmente pericolose, leggete con attenzione queste avvertenze e usate l'apparecchio solo per l'uso cui è stato destinato per evitare infortuni e danni. Tenete a portata di mano questo libretto per future consultazioni. Qualora vogliate cedere questo apparecchio ad altre persone ricordatevi di includere anche queste istruzioni.

Le informazioni riportate in questo manuale sono marcate dai seguenti simboli che indicano:



Pericolo per i bambini



Pericolo dovuto a elettricità



Pericolo di danni derivanti da altre cause



Avvertenza relativa a ustioni



Attenzione - danni materiali

## USO PREVISTO

---

Potete usare la vostra macchina da caffè (da qui in avanti chiamata apparecchio) per preparare caffè e cappuccino. Inoltre, grazie alla funzionalità di erogazione acqua calda, è possibile preparare anche tè e infusi. Questo apparecchio è stato concepito solo per un uso privato ed è quindi da considerarsi inadeguato l'uso per scopi commerciali o industriali. Ogni altro utilizzo dell'apparecchio non è previsto dal Costruttore che si esime da qualsiasi responsabilità per danni di ogni natura, generati da un impiego improprio dell'apparecchio stesso. L'uso improprio determina inoltre l'annullamento di ogni forma di garanzia.

## RISCHI RESIDUI

---

Le caratteristiche costruttive dell'apparecchio, oggetto della presente pubblicazione, non consentono di proteggere l'utilizzatore dal getto diretto di vapore o acqua calda.



Attenzione!

Pericolo di ustioni - Nell'erogazione di acqua calda e di vapore, non dirigere i getti verso terzi o verso se stessi. Impugnare il tubo di erogazione vapore/acqua calda solo dalla parte in gomma. Non toccare il tubo in metallo.



Utilizzare solo contenitori che siano realizzati in materiale "per alimenti".

## AVVERTENZE DI SICUREZZA

---

### LEGGERE ATTENTAMENTE LE ISTRUZIONI PRIMA DELL'USO.

- L'apparecchio è stato concepito per essere utilizzato in ambienti domestici o simili a quello domestico, come ad esempio:
  - nelle zone per cucinare riservate al personale dei negozi, negli uffici e in altri ambienti professionali
  - nelle fattorie
  - hotel, motel, bed & breakfast e altre strutture di tipo abitativo (per l'uso da parte dei relativi ospiti).
- Non si assumono responsabilità per uso errato o per impieghi diversi da quelli previsti dal presente libretto.
- Si consiglia di conservare gli imballi originali, poiché l'assistenza gratuita non è prevista per i guasti causati da imballo non adeguato del prodotto al momento della spedizione ad un Centro di Assistenza autorizzato.

## Pericolo per i bambini

- L'apparecchio può essere usato da bambini con un'età superiore a 8 anni e da persone che hanno capacità fisiche, sensoriali o mentali ridotte, oppure con mancanza di esperienza o di conoscenza, solo se sono seguiti da una persona responsabile o se hanno ricevuto e compreso le istruzioni e i pericoli presenti durante l'uso dell'apparecchio.
- I bambini non devono giocare con l'apparecchio.
- Le operazioni di pulizia e manutenzione riportate in questo libretto non devono essere effettuate dai bambini a meno che non abbiano un'età superiore a 8 anni e operino sotto sorveglianza.
- Tenere sempre l'apparecchio e il cavo di alimentazione fuori dalla portata dei bambini con età inferiore agli 8 anni.
- Non lasciar pendere il cavo di alimentazione in un luogo dove potrebbe essere afferrato da un bambino.
- Gli elementi dell'imballaggio non devono essere lasciati alla portata dei bambini in quanto potenziali fonti di pericolo.
- Allorché si decida di smaltire come rifiuto questo apparecchio, si raccomanda di renderlo inoperante tagliandone il cavo di alimentazione. Si raccomanda inoltre di rendere innocue quelle parti dell'apparecchio suscettibili di costituire un pericolo, specialmente per i bambini che potrebbero servirsi dell'apparecchio per i propri giochi.
- Non lasciare lo spillo per la pulizia alla portata dei bambini e riporlo in un luogo sicuro: pericolo di ingestione e di ferita.

## Pericolo dovuto a elettricità

- Prima di collegare l'apparecchio alla rete elettrica controllare che la tensione indicata sulla targhetta posta al di sotto dell'apparecchio corrisponda a quella della rete locale.
- L'uso di prolunghe elettriche non autorizzate dal fabbricante dell'apparecchio può provocare danni e incidenti.
- Non tirare mai il cavo di alimentazione o l'apparecchio stesso per scollegare la spina dalla presa elettrica.
- Spegnere sempre l'apparecchio e staccare la spina del cavo di alimentazione dalla presa elettrica prima di riempire il serbatoio con acqua.
- Non mettere mai le parti sotto tensione a contatto con l'acqua: può generarsi un cortocircuito!
- Non lasciare il cavo di alimentazione in contatto con parti taglienti.
- Fare attenzione affinché il cavo di alimentazione non venga in contatto con superfici calde.
- Tutte le operazioni di pulizia e manutenzione devono essere effettuate ad apparecchio spento e scollegato dalla presa elettrica.

- Non immergere l'apparecchio in acqua o altri liquidi.
- In caso di inutilizzo, anche per un breve periodo di tempo, spegnere l'apparecchio e scollegare sempre la spina del cavo di alimentazione dalla presa elettrica.



#### Pericolo di danni derivanti da altre cause

- Afferrare il corpo dell'apparecchio per sollevarlo.
- Collocare l'apparecchio in un ambiente sufficientemente illuminato, pulito e con la presa elettrica facilmente accessibile.
- Non immettere nel serbatoio una quantità eccessiva di acqua.
- Non lasciare incustodito l'apparecchio mentre è collegato alla rete elettrica.
- Non tirare mai il cavo di alimentazione o l'apparecchio stesso per scollegare la spina dalla presa elettrica.
- L'apparecchio deve essere utilizzato e lasciato a riposo su una superficie stabile.
- L'apparecchio non deve essere utilizzato se è stato fatto cadere, se vi sono segni di danni visibili o se ha perdite di acqua. Non usare l'apparecchio se il cavo di alimentazione o la spina risultano danneggiati, o se l'apparecchio stesso risulta difettoso. Tutte le riparazioni, compresa la sostituzione del cavo di alimentazione, devono essere eseguite solamente dal Centro Assistenza Ariete o da tecnici autorizzati Ariete, in modo da prevenire ogni rischio.



#### Avvertenza relativa a ustioni

- Non dirigere mai il getto di vapore o acqua calda verso parti del corpo. Pericolo di ustioni.
- Le parti metalliche esterne dell'apparecchio e del portafiltro non devono essere toccate quando l'apparecchio è in funzione, in quanto potrebbero causare delle scottature.
- Impugnare il tubo di erogazione vapore/acqua calda solo dalla parte in gomma.
- La mancata fuoriuscita di acqua dal portafiltro potrebbe essere dovuta ad un intasamento del filtro. Rimuovere e disinserire lentamente il portafiltro perché l'eventuale pressione residua potrebbe provocare spruzzi o schizzi. Procedere quindi con la pulizia come indicato nell'apposito paragrafo.



#### Attenzione - danni materiali

- Collocare l'apparecchio su un piano stabile e asciutto.
- Non usare l'apparecchio senza acqua, poiché in tal caso la pompa si brucerebbe.
- Per le operazioni di riempimento del serbatoio dell'acqua, non utilizzare acqua gassata, calda o tiepida o qualsiasi altro liquido che potrebbe danneggiare l'apparecchio.
- Non posizionare l'apparecchio su superfici molto calde o nelle vicinanze di fiamme libere per evitare che la carrozzeria possa essere danneggiata.
- Il cavo di alimentazione non deve toccare le parti calde dell'apparecchio.
- Non introdurre mai nei filtri caffè 1 tazza e 2 tazze sostanze diverse dal caffè in polvere. Si potrebbero causare gravi danni all'apparecchio.

- Non lasciare l'apparecchio in ambienti con una temperatura inferiore a 0 °C, in quanto il residuo d'acqua nella caldaia potrebbe ghiacciare e provocare dei danni.
- Non usare l'apparecchio all'aperto.
- Non lasciare l'apparecchio esposto ad agenti atmosferici (per esempio pioggia, sole).
- Dopo aver staccato la spina di alimentazione e dopo aver fatto raffreddare le parti calde, l'apparecchio dovrà essere pulito esclusivamente con un panno non abrasivo appena inumidito aggiungendo poche gocce di detergente neutro non aggressivo.
- Non usare mai solventi che danneggiano la plastica.
- Non smontare l'apparecchio. Non ci sono parti interne da utilizzare o pulire.

## •CONSERVARE SEMPRE QUESTE ISTRUZIONI

### DESCRIZIONE DELL'APPARECCHIO

---

A1 - Manometro	L - Tubo di erogazione vapore/acqua calda
A - Pulsante di erogazione caffè per 1 tazza con spia di erogazione (☕)	M - Cavo di alimentazione
B - Pulsante di erogazione caffè per 2 tazze con spia di erogazione (☕☕)	N - Manopola di erogazione vapore/acqua calda
C - Pulsante vapore con spia (☁)	O - Serbatoio dell'acqua
D - Sede di aggancio del portafiltro	P - Coperchio del serbatoio dell'acqua
E - Griglia estraibile	Q - Spillo per la pulizia
F - Vasca raccogli gocce	R - Pressino
G - Griglia appoggiatazze	S - Filtro cialda
H - Pulsante di accensione	T - Filtro 1 tazza
I - Galleggiante	U - Filtro 2 tazze
J - Corpo dell'apparecchio	V - Disco gocciolatore
K - Tubo in metallo	W - Portafiltro
	X - Vite di bloccaggio del disco gocciolatore

### Dati di identificazione

Nella targhetta posta sotto la base di appoggio dell'apparecchio sono riportati i seguenti dati d'identificazione dell'apparecchio:

- costruttore e marcatura CE
- modello (Mod.)
- n° di matricola (SN)
- tensione elettrica di alimentazione (V) e frequenza (Hz)
- potenza elettrica assorbita (W)
- numero verde assistenza

Nelle eventuali richieste ai Centri Assistenza Autorizzati, indicare modello e numero di matricola.

## ISTRUZIONI PER L'USO

### Messa in funzione

Rimuovere il materiale di imballaggio e verificare che tutti i componenti siano presenti.

Posizionare l'apparecchio su una superficie piana e stabile.

Lavare il serbatoio, il filtro 1 tazza e 2 tazze, il filtro cialda, la vasca raccogliogocce, la griglia estraibile e il portafiltro.



#### Attenzione

Prima di procedere con l'assemblaggio, assicurarsi che l'apparecchio sia spento e scollegato dalla presa elettrica.

### Operazioni preliminari

1 Assemblare la griglia estraibile (E) sulla vasca raccogliogocce (F) (Fig. 2).

2 Inserire la vasca raccogliogocce (F) alla base dell'apparecchio (Fig. 3).

3 Rimuovere il serbatoio dell'acqua (O) dall'apparecchio (Fig. 4).

4 Aprire il coperchio del serbatoio dell'acqua (P) (Fig. 5).



#### Attenzione

Spegnere sempre l'apparecchio e staccare la spina del cavo di alimentazione dalla presa elettrica prima di riempire il serbatoio con acqua.

Non riempire il serbatoio dell'acqua quando è inserito nell'apparecchio. Pericolo di shock elettrico.



#### Attenzione

Per le operazioni di riempimento del serbatoio dell'acqua, non utilizzare acqua gassata, calda o tiepida o qualsiasi altro liquido che potrebbe danneggiare l'apparecchio.

5 Riempire il serbatoio dell'acqua con acqua naturale fresca fino al livello MAX (Fig. 6).

**Non riempire MAI il serbatoio oltre il livello MAX.**

6 Chiudere il coperchio del serbatoio dell'acqua (P) (Fig. 5).

7 Inserire il serbatoio dell'acqua (O) nella sua sede (Fig. 7).

Per assicurare il corretto funzionamento dell'apparecchio, premere a fondo il serbatoio dell'acqua.

**Verificare il corretto inserimento del serbatoio altrimenti l'apparecchio potrebbe non erogare caffè.**

### Prima accensione



#### Attenzione







Prima di accendere l'apparecchio, assicurarsi di aver installato correttamente tutti i componenti.

**Controllare che la tensione della rete domestica sia uguale a quella indicata sulla targhetta dati tecnici dell'apparecchio.**

1 Inserire la spina nella presa elettrica (Fig. 8).

2 Agganciare il portafiltro nella sua sede senza aver inserito alcun filtro.

3 Premere il pulsante di accensione (H) (Fig. 9).

4 Le spie dei pulsanti di erogazione 1 tazza () , 2 tazze () e del pulsante vapore () lampeggiano. Quando l'apparecchio ha raggiunto la giusta temperatura per fare il caffè, le spie dei pulsanti () , () , () si accendono fisse.

Prima di utilizzare l'apparecchio per la prima volta, eseguire un ciclo di pulizia dei circuiti interni.

- Posizionare un recipiente di almeno 500 ml di capacità sotto al portafiltro (Fig. 8).

- Premere il tasto di erogazione caffè per 2 tazze () (Fig. 11). Avviare il processo di erogazione fino a quando si vedrà fuoriuscire acqua dal portafiltro.

- Al termine del processo di erogazione, posizionare un recipiente sotto al tubo di erogazione vapore/acqua calda (Fig. 12).



- Ruotare la manopola di erogazione vapore/acqua calda in posizione acqua/vapore (☞☞), (Fig. 13). Avviare il processo di erogazione fino a quando si vedrà fuoriuscire acqua dal tubo di erogazione vapore/acqua calda. Riportare la manopola di erogazione vapore/acqua calda in posizione (○) per interrompere l'erogazione di acqua calda.

Ripetere le operazioni fino ad esaurire tutta l'acqua contenuta nel serbatoio.

**NOTA: ripetere questa operazione ad ogni accensione dell'apparecchio dopo diversi giorni di non utilizzo.**

**Qualora il serbatoio restasse senza acqua si avvertirà una vibrazione ed un rumore più forte. Le spie dei pulsanti di erogazione 1 tazza (☞), 2 tazze (☞☞) e del pulsante vapore (☞☞) lampeggiano. Per ripristinare il funzionamento dell'apparecchio vedere il paragrafo "Riempimento del serbatoio d'acqua durante l'uso".**

Adesso l'apparecchio è pronto per preparare il primo caffè.

### Rimozione del filtro

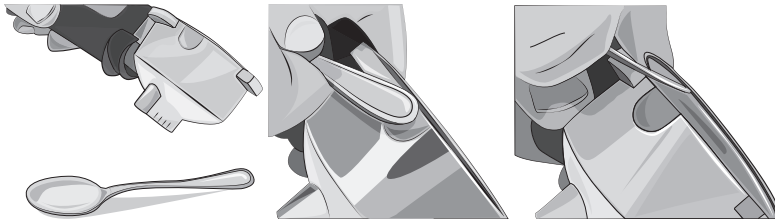

**NOTA:** Il portafiltro viene fornito con il filtro 2 tazze già inserito. Per sapere come rimuovere il filtro, consultare le immagini. È anche possibile sollevare il filtro con le dita per rimuoverlo.

## COME FARE IL CAFFÈ

- 1 Rimuovere il serbatoio dell'acqua (O) dall'apparecchio (Fig. 4).
- 2 Aprire il coperchio del serbatoio dell'acqua (P) (Fig. 5).



#### Attenzione

Spegnere sempre l'apparecchio e staccare la spina del cavo di alimentazione dalla presa elettrica prima di riempire il serbatoio con acqua.

Non riempire il serbatoio dell'acqua quando è inserito nell'apparecchio. Pericolo di shock elettrico.



#### Attenzione

Per le operazioni di riempimento del serbatoio dell'acqua, non utilizzare acqua gassata, calda o tiepida o qualsiasi altro liquido che potrebbe danneggiare l'apparecchio.

- 3 Riempire il serbatoio dell'acqua con acqua naturale fresca fino al livello MAX (Fig. 6).

**Non riempire MAI il serbatoio oltre il livello MAX.**

- 4 Chiudere il coperchio del serbatoio dell'acqua (P) (Fig. 5).
- 5 Inserire il serbatoio dell'acqua (O) nella sua sede (Fig. 7).

Per assicurare il corretto funzionamento dell'apparecchio, premere a fondo il serbatoio dell'acqua.

**Verificare il corretto inserimento del serbatoio altrimenti l'apparecchio potrebbe non erogare caffè.**

- 6 Scegliere il filtro desiderato (T) per 1 tazza, e (U) per 2 tazze, e inserirlo nel portafiltro (Fig. 14). Dosare il caffè nel filtro e pressare bene il caffè macinato con l'apposito pressino (S) (Fig. 15).



#### Attenzione!

Se è stata inserita una quantità eccessiva di polvere di caffè all'interno del filtro, la rotazione del portafiltro può risultare difficoltosa e/o durante l'erogazione del caffè si possono avere perdite dal portafiltro.

- 7 Innestare il portafiltro (W) nell'apposita sede assicurandosi di mantenere la maniglia allineata al simbolo (☞) presente sul corpo dell'apparecchio (Fig. 16).
- 8 Ruotare il portafiltro fino ad allineare la maniglia al simbolo (☞).

**Assicurarsi di avere ben agganciato il portafiltro alla flangia (Fig. 17).**

**Scegliere la giusta tazza**

Prima di preparare la bevanda desiderata scegliere la tazza in base alla seguente tabella:

Caffè espresso	Singolo	30 ml circa
	Doppio	60 ml circa

Il filtro 2 tazze può essere utilizzato per erogare due tazze singole di caffè, oppure per erogare un caffè lungo o più intenso.

**Regolazione della quantità di acqua erogata per 1 tazza o 2 tazze**

È possibile regolare la quantità di acqua erogata per 1 tazza o 2 tazze di caffè (tempo di erogazione dell'acqua calda attraverso il portafiltro).

La quantità di acqua erogata ha effetto sul gusto più o meno forte del caffè e sulla qualità della crema. Provare a variare questo parametro per trovare il gusto perfetto per il vostro caffè.

**NOTA: la regolazione della quantità di acqua erogata per 1 tazza o per 2 tazze deve essere effettuata durante l'erogazione del caffè.**

Per impostare la quantità di acqua da erogare per 1 tazza di caffè, premere e mantenere premuto il pulsante (☞) per il tempo necessario. Il tempo trascorso imposta la nuova quantità di acqua per 1 tazza di caffè. Per impostare la quantità di acqua da erogare per 2 tazze premere e mantenere premuto il pulsante (☞☞) per il tempo necessario. Il tempo trascorso imposta la nuova quantità di acqua per 2 tazze di caffè.

**Funzionamento del manometro**

L'apparecchio è dotato di un manometro (A1) che indica se i parametri di quantità d'acqua, quantità di caffè e grado di macinatura sono ben bilanciati per un'erogazione di caffè ottimale.

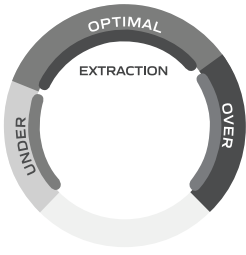
	<p><b>Under</b></p> <p>La prima fase di erogazione del caffè corrisponde ad una preinfusione della polvere del caffè. L'apparecchio lavora a bassa pressione. La lancetta del manometro deve trovarsi nella zona UNDER.</p>
	<p><b>Optimal</b></p> <p>La pressione dell'acqua aumenta gradualmente. Per tutta la fase di erogazione del caffè la lancetta deve trovarsi nella zona OPTIMAL. Il caffè sarà così preparato alla pressione ideale.</p>
<p>Caffè troppo acquoso</p>	<p>Se durante l'erogazione del caffè in tazza la lancetta del manometro rimane nella zona UNDER, il caffè è stato erogato ad una pressione insufficiente. Questo succede quando il flusso di acqua passa veloce fra la polvere di caffè. Il caffè è acquoso, con poca crema e con poco gusto. Le cause dipendono dalla macinatura troppo grossa o di poca quantità di caffè nel portafiltro o la polvere di caffè non è stata pressata.</p>
<p>Caffè troppo forte</p>	<p>Se durante l'erogazione del caffè in tazza la lancetta del manometro supera la zona ottimale di erogazione e si posiziona nella zona rossa il caffè è stato erogato ad una pressione troppo alta. Questo succede quando il flusso di acqua non riesce a passare fra la polvere di caffè. Il caffè è forte, con poca crema e con un gusto amaro. Le cause dipendono dalla macinatura troppo fine o di troppa quantità di caffè nel portafiltro o la polvere di caffè è stata pressata eccessivamente.</p>

Un buon caffè espresso si ottiene quando si raggiunge un gusto in perfetto equilibrio fra dolcezza, acidità e amarezza. Il sapore del caffè dipenderà da molti fattori, come il tipo di chicchi di caffè, il grado di tostatura, la freschezza, il grado di macinatura, la quantità di caffè inserita nel portafiltro e la pressatura della polvere di caffè nel filtro. Sperimentate regolando questi fattori per ottenere il vostro gusto preferito. In ogni caso, ricordatevi di seguire le indicazioni sul manometro.

### Erogazione del caffè

1 Posizionare una o due tazze sulla griglia estraibile (E) (Fig. 18-19).



2 Premere il pulsante di accensione (H) (Fig. 9).

Le spie dei pulsanti di erogazione 1 tazza (☞), 2 tazze (☞☞) e del pulsante vapore (☼) lampeggiano. Quando l'apparecchio ha raggiunto la giusta temperatura per fare il caffè, le spie dei pulsanti (☞), (☞☞), (☼) si accendono fisse.

Per avere anche il primo caffè ben caldo è consigliabile lasciar riscaldare il portafiltro tenendolo inserito nella sua sede per qualche minuto prima di fare il caffè. Questo non sarà necessario per i successivi caffè.

3 Premere il pulsante di erogazione caffè (☞) per erogare 1 tazza di caffè, oppure premere il pulsante di erogazione caffè (☞☞) per erogare 2 tazze di caffè.

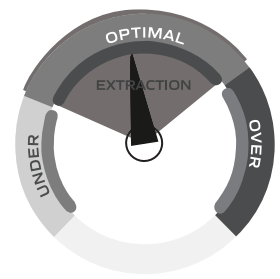
**Verificare che la lancetta del manometro stia nel settore UNDER all'inizio dell'erogazione e poi si sposti sul settore OPTIMAL, durante la fase di discesa del caffè in tazza. Vedere il paragrafo "Funzionamento del manometro".**

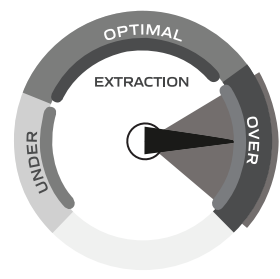
		
Pressione OK	Pressione bassa	Pressione alta
Il caffè scende nelle tazze dopo 4-7 secondi L'erogazione è lenta e ben calda La crema è marrone dorata con una mousse corposa Il caffè è marrone scuro	Il caffè scende nelle tazze dopo 1-3 secondi L'erogazione è veloce e acquosa La crema è più chiara con una mousse fine Il caffè è marrone chiaro, gusto amaro e leggero	Il caffè scende nelle tazze dopo 7-8 secondi L'erogazione è lenta e incompleta La crema è più scura o assente Il caffè è marrone scuro, gusto amaro e dal sapore di bruciato

4 Per interrompere l'erogazione prima che l'apparecchio abbia terminato, ripremere il pulsante di erogazione caffè.



Attenzione!

Come per le macchine da caffè professionali, non togliere il portafiltro quando il pulsante di erogazione è inserito.



Attenzione!

Al termine dell'erogazione del caffè attendere almeno una decina di secondi prima di disinserire il portafiltro; per rimuovere il portafiltro ruotarlo lentamente da destra verso sinistra onde evitare spruzzi o schizzi di acqua o caffè.

Se si dovessero verificare piccoli sbuffi di vapore dalla sede di aggancio del portafiltro, il fenomeno è da ritenersi assolutamente normale.

Al termine dell'erogazione le spie dei pulsanti () () () si accendono fisse.

5 Premere il pulsante di accensione (H) per spegnere l'apparecchio (Fig. 9).



## COME FARE IL CAFFÈ CON CIALDA

---

Inserire nel portafiltro (W) il filtro per cialde (S).

- 1 Posizionare la cialda nel filtro (Fig. 20).
- 2 Spingere la cialda con le dita verso l'interno. La cialda deve essere ben centrata e collocata all'interno del portafiltro.
- 3 Per evitare possibili perdite di acqua, ripiegare e inserire all'interno del filtro le parti esterne in carta della cialda che potrebbero fuoriuscire dal portafiltro (Fig. 21).

Adesso è possibile inserire il portafiltro nella sua sede.

- 4 Innestare il portafiltro (W) nell'apposita sede assicurandosi di mantenere la maniglia allineata al simbolo () presente sul corpo dell'apparecchio (Fig. 16).
- 5 Ruotare il portafiltro fino ad allineare la maniglia al simbolo () .
- 6 Dopo aver preparato il caffè, nel togliere il portafiltro, la cialda potrebbe rimanere incastrata nella sede di aggancio del portafiltro. Per toglierla, inclinare il portafiltro (Fig. 22), lasciando che la cialda ricada sullo stesso.

Per avere un caffè sempre ottimo occorre acquistare la cialda che presenta il marchio di compatibilità E.S.E.

**Se la cialda non è bene inserita o il portafiltro non è ben serrato, potrebbe fuoriuscire qualche goccia di acqua dal portafiltro stesso.**

## COME PREPARARE LA SCHIUMA DI LATTE PER IL CAFFÈ

---

- 1 Posizionare una tazza sulla griglia estraibile (E) (Fig. 23).

Se si desidera, è possibile utilizzare una tazza grande.



- Rimuovere la griglia estraibile (E) e la vasca raccogliacqua (F) (Fig. 24).
  - Posizionare la tazza sulla griglia appoggiatezze (G) (Fig. 25).
- 2 Preparare il caffè (Fig. 26).



Attenzione!

Pericolo di ustioni. Impugnare il tubo di erogazione vapore/acqua calda solo dalla parte in gomma. Non toccare il tubo in metallo.

Pericolo di ustioni causate da schizzi di acqua calda e vapore che possono fuoriuscire dal tubo di erogazione vapore/acqua calda.

- 3 Dirigere il tubo di erogazione vapore/acqua calda (L) verso la vasca raccogliacqua (G) (Fig. 27).
- 4 Premere il pulsante vapore () . La spia del pulsante vapore inizierà a lampeggiare. Attendere finché la spia del pulsante vapore si accende fissa, ad indicare che la temperatura nella caldaia è arrivata al livello ottimale per erogare vapore.
- 5 Posizionare il bricco con il latte da montare sotto al tubo di erogazione vapore/acqua calda (L).
- 6 Immergere a fondo il tubo di erogazione vapore/acqua calda (L) all'interno del bricco con il latte (Fig. 28).
- 7 Ruotare la manopola di erogazione vapore/acqua calda in posizione acqua/vapore () , (Fig. 13). L'apparecchio inizierà ad erogare vapore.
- 8 Muovere e roteare il bricco con il latte mentre fuoriesce il vapore dal tubo di erogazione vapore/acqua calda.

Il latte è montato quando compare la schiuma nel bricco (Fig. 29).

- 9 Riportare la manopola di erogazione vapore/acqua calda in posizione () per interrompere l'erogazione del vapore.

**Dopo ogni utilizzo erogare vapore per alcuni secondi per liberare il foro del tubo di erogazione vapore/acqua calda da eventuali residui di latte.**

**Utilizzare un panno umido non abrasivo per pulire il foro del tubo di erogazione vapore/acqua calda e il tubo in metallo.**

10 Versare la schiuma di latte nella tazza di caffè preparata precedentemente.

## RIUTILIZZO PER CAFFÈ

---

Per preparare un nuovo caffè subito dopo aver erogato vapore, è necessario far raffreddare l'apparecchio.

- 1 Posizionare un recipiente sotto al tubo di erogazione vapore/acqua calda (Fig. 12).
- 2 Ruotare la manopola di erogazione vapore/acqua calda in posizione acqua/vapore () (Fig. 13). L'apparecchio inizierà ad erogare acqua calda.

L'erogazione di acqua calda consentirà all'apparecchio di raffreddarsi più rapidamente. Quando l'apparecchio ha raggiunto la temperatura ottimale, l'erogazione di acqua calda si interrompe automaticamente.

- 3 Riportare la manopola di erogazione vapore/acqua calda in posizione () per interrompere l'erogazione dell'acqua calda.

L'apparecchio è pronto per preparare un nuovo caffè.

## COME EROGARE ACQUA CALDA



---



**Attenzione!**

Pericolo di ustioni. Impugnare il tubo di erogazione vapore/acqua calda solo dalla parte in gomma. Non toccare il tubo in metallo.

Pericolo di ustioni causate da schizzi di acqua calda e vapore che possono fuoriuscire dal tubo di erogazione vapore/acqua calda.

- 1 Posizionare una tazza sulla griglia estraibile (E) (Fig. 23).
- 2 Ruotare la manopola di erogazione vapore/acqua calda in posizione acqua/vapore () (Fig. 13). L'apparecchio inizierà ad erogare acqua calda.
- 3 Riportare la manopola di erogazione vapore/acqua calda in posizione () per interrompere l'erogazione dell'acqua calda.

## CONSIGLI UTILI PER OTTENERE UN BUON ESPRESSO ALL'ITALIANA

---

Il caffè macinato nel portafiltro dovrà essere pressato leggermente. Un caffè più forte o meno forte dipende dal grado di macinatura del caffè, dalla quantità di esso immessa nel portafiltro, e dalla pressatura. Pochi secondi sono il tempo sufficiente perché il caffè scenda nelle tazzine. Se il tempo di erogazione è superiore significa che la macinatura è troppo fine o che la polvere immessa nel portafiltro è stata pressata eccessivamente.

## RIEMPIMENTO DEL SERBATOIO DELL'ACQUA DURANTE L'USO

---



**Attenzione**

Spegnere sempre l'apparecchio e staccare la spina del cavo di alimentazione dalla presa elettrica prima di riempire il serbatoio con acqua.

Non riempire il serbatoio dell'acqua quando è inserito nell'apparecchio. Pericolo di shock elettrico.



**Attenzione**

Per le operazioni di riempimento del serbatoio dell'acqua, non utilizzare acqua gassata, calda o tiepida o qualsiasi altro liquido che potrebbe danneggiare l'apparecchio.

Si raccomanda di controllare sempre il livello dell'acqua nel serbatoio.

- 1 Spegnere l'apparecchio e staccare la spina dalla presa elettrica.
- 2 Rimuovere il serbatoio dell'acqua (O) dall'apparecchio (Fig. 4).
- 3 Aprire il coperchio del serbatoio dell'acqua (P) (Fig. 5).
- 4 Riempire il serbatoio dell'acqua con acqua naturale fresca fino al livello MAX (Fig. 6).

**Non riempire MAI il serbatoio oltre il livello MAX.**

- 5 Chiudere il coperchio del serbatoio dell'acqua (P) (Fig. 5).

6 Inserire il serbatoio dell'acqua (O) nella sua sede (Fig. 7).

Per assicurare il corretto funzionamento dell'apparecchio, premere a fondo il serbatoio dell'acqua.



**Verificare il corretto inserimento del serbatoio altrimenti l'apparecchio potrebbe non erogare caffè.**





Attenzione!

Pericolo di ustioni causate da schizzi di acqua calda e vapore che possono fuoriuscire dal tubo di erogazione vapore/acqua calda.

Nel caso in cui l'apparecchio continui a non erogare caffè dopo aver correttamente riempito e reinserito il serbatoio, procedere come segue:

- Posizionare un recipiente sotto al tubo di erogazione vapore/acqua calda (Fig. 12).
- Premere il pulsante di accensione (H) (Fig. 9).
- Ruotare la manopola di erogazione vapore/acqua calda in posizione acqua/vapore () (Fig. 13). Avviare il processo di erogazione fino a quando si vedrà fuoriuscire acqua dal tubo di erogazione vapore/acqua calda.
- Riportare la manopola di erogazione vapore/acqua calda in posizione () per interrompere l'erogazione di acqua calda.

## FUNZIONE AUTOSPEGNIMENTO

Questo apparecchio è dotato di un sistema di spegnimento automatico nel rispetto delle nuove regolamentazioni sui consumi energetici. Dopo 30 minuti di inutilizzo l'apparecchio si spegnerà. Per fare un nuovo caffè, sarà necessario accendere nuovamente l'apparecchio premendo il pulsante di accensione (H). Quando l'apparecchio ha raggiunto la giusta temperatura per fare il caffè, le spie dei pulsanti () () () si accendono fisse.

## PULIZIA DELL'APPARECCHIO

Una pulizia regolare e quotidiana consente di mantenere l'apparecchio efficiente e di prolungare la durata di vita dell'apparecchio.



Attenzione!

Tutte le operazioni di pulizia e manutenzione devono essere effettuate ad apparecchio spento e scollegato dalla presa elettrica.



Attenzione!

La pulizia deve essere eseguita quando le parti calde dell'apparecchio si sono raffreddate.



Attenzione!

Non lavare mai i componenti dell'apparecchio in lavastoviglie. Non utilizzare getti di acqua diretta.

Non usare detergenti abrasivi o utensili metallici per evitare di graffiare e danneggiare le superfici in acciaio.

### **Pulizia dei filtri che contengono il caffè in polvere**

Verificare che i fori non siano otturati. Far erogare acqua bollente attraverso il portafiltro inserito senza il caffè macinato, per sciogliere o rimuovere eventuali residui di caffè o altre impurità.



Attenzione!

Rimuovere e disinserire lentamente il portafiltro perché l'eventuale pressione residua potrebbe provocare spruzzi o schizzi.

Si consiglia di pulire accuratamente i filtri ogni circa 3 mesi, utilizzando pastiglie per la pulizia dei filtri reperibili in commercio, procedendo nel seguente modo:

- Inserire una pastiglia per la pulizia dei filtri nel filtro (senza caffè).
- Agganciare il portafiltro alla sua sede.
- Premere il pulsante caffè 2 tazze () per avviare l'erogazione.

- Lasciare agire la pastiglia per almeno 15 minuti.
- Premere nuovamente il pulsante caffè per interrompere l'erogazione.
- Ripetere l'operazione di erogazione dell'acqua. Lasciare riposare per un minuto. Ripetere le operazioni per 5 cicli di erogazione.
- Rimuovere il portafiltro dalla sede di aggancio, estrarre il filtro dal portafiltro e sciacquare tutti i componenti sotto l'acqua corrente del rubinetto.
- Spegner l'apparecchio e staccare la spina dalla presa elettrica.
- Pulire le parti interne con una spugna morbida per rimuovere eventuali residui di detergente (Fig. 30).

Ripetere le operazioni per tutti i filtri.

Se l'apparecchio viene utilizzato quotidianamente si consiglia di effettuare l'operazione di pulizia almeno ogni tre mesi.

### **Pulizia della sede di aggancio del portafiltro**



Attenzione!

Non lasciare il portafiltro agganciato nella sua sede. La guarnizione presente nella sede di aggancio del portafiltro si potrebbe deteriorare.

Con l'uso si può verificare, nella sede di aggancio del portafiltro, una sedimentazione di fondi di caffè, che possono essere rimossi con uno stuzzicadenti, con una spugnetta (Fig. 30), oppure lasciando scorrere acqua senza portafiltro inserito (Fig. 31).

Questa operazione di risciacquo della sede di aggancio del portafiltro deve essere effettuata ogni 200 erogazioni di caffè circa.

Premere il pulsante caffè 2 tazze (☕) per avviare l'erogazione. L'apparecchio inizierà a erogare acqua. Attendere che siano stati erogati almeno 500 ml di acqua.

Pulizia del tubo di erogazione vapore/acqua calda



Attenzione!

Eseguire l'operazione quando il tubo di erogazione vapore/acqua calda è freddo per evitare scottature.

Dopo ogni utilizzo, pulire il tubo di erogazione vapore/acqua calda con un panno umido per rimuovere eventuali residui esterni di latte. Per rimuovere eventuali residui interni, procedere come segue:

- 1 Ruotare la manopola di erogazione vapore/acqua calda in posizione acqua/vapore (☕), (Fig. 13). Far erogare vapore per alcuni secondi.
- 2 Riportare la manopola di erogazione vapore/acqua calda in posizione (●) per interrompere l'erogazione del vapore.
- 3 Premere il pulsante di accensione (H) per spegnere l'apparecchio (Fig. 9).

Pulire i componenti del tubo di erogazione vapore/acqua calda regolarmente.

- Sfilare il tubo in metallo (Fig. 32) e rimuovere la parte in gomma del tubo di erogazione vapore/acqua calda sfilandola verso il basso. Lavare con acqua corrente. Il foro può essere pulito con un panno non abrasivo.
- Montare il tubo in metallo (K) fino alla fine della corsa. Inserire la parte in gomma spingendola verso l'alto. Se necessario ripulire con lo spillo (Q) in dotazione il foro di uscita del vapore (Fig. 33).

Pulizia del serbatoio dell'acqua

Pulire periodicamente l'interno del serbatoio dell'acqua con una spugna o un panno umido.

### **Pulizia del corpo dell'apparecchio**



Attenzione!

Non utilizzare detergenti abrasivi.

Pulire le parti fisse dell'apparecchio usando un panno umido non abrasivo per non danneggiare la carrozzeria.

## Pulizia della griglia estraibile e della vasca raccogliocce



Attenzione!

L'operazione di pulizia deve essere eseguita con l'apparecchio spento e con la spina elettrica scollegata dalla presa elettrica.

Svuotare di tanto in tanto la vasca raccogliocce (F).

La vasca raccogliocce è dotata di un galleggiante (I). Quando il galleggiante fuoriesce dalla griglia estraibile vuol dire che la vasca raccogliocce è piena di acqua e deve essere svuotata.

- 1 Rimuovere la vasca raccogliocce (F) (Fig. 3).
- 2 Rimuovere la griglia estraibile (E) (Fig. 2).
- 3 Svuotare la vasca raccogliocce (F) nel lavandino.
- 4 Lavare la vasca raccogliocce e la griglia estraibile con acqua fresca.
- 5 Asciugare con un panno asciutto.
- 6 Assemblare la griglia estraibile (E) sulla vasca raccogliocce (F) (Fig. 2).
- 7 Inserire la vasca raccogliocce (F) alla base dell'apparecchio (Fig. 3).

## DECALCIFICAZIONE



Attenzione!

Non utilizzare aceto o altri prodotti decalcificanti non autorizzati dal Fabbricante.



Attenzione!

Pericolo di ustioni causate da schizzi di acqua calda e vapore che possono fuoriuscire dal tubo di erogazione vapore/acqua calda.

Una buona manutenzione e una regolare pulizia preservano e mantengono efficiente l'apparecchio per un periodo maggiore limitando notevolmente i rischi di formazione di depositi calcarei nell'apparecchio. Se nonostante ciò, dopo qualche tempo, la funzione dell'apparecchio dovesse essere compromessa, in seguito all'uso frequente di acqua dura e molto calcarea, si può procedere alla decalcificazione dell'apparecchio per eliminare il malfunzionamento. Utilizzate per questo scopo un prodotto decalcificante a base di acido citrico. Utilizzate per questo scopo un prodotto decalcificante a base di acido citrico. Questo prodotto si può reperire facilmente nei Centri Assistenza.

**Il Fabbricante non si assume alcuna responsabilità per danni ai componenti interni dell'apparecchio arrecati dall'uso di prodotti non conformi a causa della presenza di additivi chimici.**

L'apparecchio necessita di decalcificazione quando le spie dei pulsanti (☐), (☐), (☐) si accendono di colore rosso. Procedere come segue:

- Premere il pulsante di accensione (H) per spegnere l'apparecchio (Fig. 9). Scollegare la spina dalla presa elettrica.
- Rimuovere il portafiltro dalla sede di aggancio.
- Riempire il serbatoio dell'acqua con acqua naturale fresca fino al livello MAX. Aggiungere il prodotto decalcificante all'interno del serbatoio dell'acqua.
- Posizionare sotto la sede di aggancio del portafiltro un recipiente abbastanza grande da contenere l'acqua del serbatoio. Dirigere il tubo di erogazione vapore/acqua calda verso il recipiente.
- Premere il pulsante di accensione (H) (Fig. 9). Attendere che le spie dei pulsanti (☐), (☐), (☐) si accendano fisse.
- Premere contemporaneamente il pulsante caffè 1 tazza, il pulsante caffè 2 tazze e il pulsante vapore per circa 3-4 secondi. Il programma di decalcificazione si avvia e la soluzione contenuta nel serbatoio dell'acqua inizia a fuoriuscire dal tubo di erogazione vapore/acqua calda. Le spie dei pulsanti di erogazione 1 tazza (☐), 2 tazze (☐) e del pulsante vapore (☐) lampeggiano.

I depositi di calcare saranno rimossi dal circuito interno dell'apparecchio.

Dopo una serie di lavaggi e pause, il ciclo di decalcificazione si conclude. Al termine dell'erogazione le spie dei pulsanti (☐), (☐), (☐) si accendono fisse.

Svuotare il serbatoio dell'acqua dalla soluzione rimasta. Sciacquare il serbatoio dell'acqua.



Riempire il serbatoio dell'acqua con acqua naturale fresca.

- Premere contemporaneamente il pulsante caffè 1 tazza, il pulsante caffè 2 tazze e il pulsante vapore per circa 3-4 secondi. Si avvia la fase di risciacquo e l'acqua contenuta nel serbatoio inizia a fuoriuscire dalla sede di aggancio del portafiltro e dal tubo di erogazione vapore/acqua calda. Le spie dei pulsanti di erogazione 1 tazza (☺), 2 tazze (☹☹) e del pulsante vapore (☼) lampeggiano.

Dopo una serie di lavaggi e pause, il ciclo di risciacquo si conclude. L'apparecchio si spegne.

Riempire il serbatoio dell'acqua con acqua naturale fresca.

- Premere il pulsante di accensione (H) (Fig. 9). Le spie dei pulsanti (☺), (☹☹), (☼) si accenderanno di colore bianco.

**Se le spie continuano a lampeggiare di colore rosso, ripetere il ciclo di decalcificazione.**

## MESSA FUORI SERVIZIO

In caso di messa fuori servizio dell'apparecchio occorre disconnetterlo elettricamente. Svotare la vasca raccogliocce e ripulirla (vedi paragrafo "Pulizia dell'apparecchio"). In caso di rottamazione si dovrà provvedere alla separazione dei vari materiali utilizzati nella costruzione dell'apparecchio e provvedere al loro smaltimento in base alla loro composizione e alle disposizioni di legge vigenti nel Paese di utilizzo.

## GUIDA ALLA SOLUZIONE DI ALCUNI PROBLEMI

 In caso di anomalie di funzionamento, spegnere immediatamente l'apparecchio e scollegare la spina dalla presa elettrica.

PROBLEMI	CAUSE	RIMEDI
L'erogazione del caffè non avviene o avviene troppo lentamente.	Il serbatoio dell'acqua (P) non è ben inserito.	Inserire bene il serbatoio dell'acqua spingendolo a fondo.
	Serbatoio vuoto.	Riempire il serbatoio dell'acqua con acqua naturale fresca fino al livello MAX (Fig. 6).
	I fori di erogazione nella sede di aggancio del portafiltro sono ostruiti.	Azionare l'apparecchio senza portafiltro facendo defluire l'acqua. Se l'acqua continua a non uscire uniformemente da tutti i fori, eseguire la decalcificazione.
	Il filtro contenente il caffè in polvere ha il foro di uscita ostruito.	Posizionare un recipiente sotto al tubo di erogazione vapore/acqua calda (L) e ruotare la manopola di erogazione (N) per ridurre la pressione all'interno del circuito. Successivamente, rimuovere e disinserire lentamente il portafiltro perché l'eventuale pressione residua potrebbe provocare spruzzi o schizzi. Ripulire con lo spillo in dotazione il foro otturato del filtro. Detergere il filtro come descritto al paragrafo "Pulizia dei filtri che contengono il caffè in polvere".
	Polvere di caffè macinata troppo fine.	Provare ad utilizzare una miscela dal grado di macinatura più grossa.
	Polvere di caffè troppo pressata.	Pressare il caffè nel filtro con minor pressione.
	Il filtro contiene una quantità eccessiva di caffè.	Inserire una minore quantità di caffè nel filtro.

PROBLEMI	CAUSE	RIMEDI
Fuoriuscita di caffè dai bordi del portafiltra.	Probabilmente nel portafiltra è stata immessa una quantità eccessiva di caffè macinato che ha impedito di stringere a fondo il portafiltra nella sua sede.	Togliere il portafiltra e ripulire la sede di aggancio con una spugnetta (Fig. 30). Ripetere l'operazione, immettendo nel filtro la giusta quantità di caffè.
	Sulla guarnizione della sede di aggancio del portafiltra sono rimasti residui di caffè macinato.	Provvedere a ripulire la guarnizione con uno stuzzicadenti o con una spugnetta (Fig. 30).
	Il filtro contenente il caffè in polvere ha il foro di uscita ostruito.	Posizionare un recipiente sotto al tubo di erogazione vapore/acqua calda (L) e ruotare la manopola di erogazione (N) per ridurre la pressione all'interno del circuito. Successivamente, rimuovere e disinserire lentamente il portafiltra perché l'eventuale pressione residua potrebbe provocare spruzzi o schizzi. Ripulire con lo spillo in dotazione il foro otturato del filtro. Detergere il filtro come descritto al paragrafo "Pulizia dei filtri che contengono il caffè in polvere".
	Cialda difettosa.	Posizionare un recipiente sotto al tubo di erogazione vapore/acqua calda (L) e ruotare la manopola di erogazione (N) per ridurre la pressione all'interno del circuito. Successivamente, rimuovere e disinserire lentamente il portafiltra perché l'eventuale pressione residua potrebbe provocare spruzzi o schizzi. Ripulire la sede di aggancio con una spugnetta (Fig. 30). Sostituire la cialda nel portafiltra.
	Il portafiltra non è stato agganciato correttamente.	Assicurarsi di avere ben agganciato il portafiltra alla flangia (Fig. 17).
L'erogazione del caffè avviene troppo rapidamente.	Polvere di caffè macinata troppo grossa.	Per ottenere un caffè più concentrato e più caldo, si deve usare una miscela più finemente macinata.
	Polvere di caffè troppo pressata.	Pressare il caffè nel filtro con minor pressione.
	Il filtro non contiene una quantità sufficiente di caffè.	Inserire una maggiore quantità di caffè nel filtro.
L'apparecchio non eroga vapore.	L'apparecchio non ha raggiunto la corretta temperatura di erogazione.	Attendere finché la spia del pulsante vapore si accende fissa, ad indicare che la temperatura nella caldaia è arrivata al livello ottimale per erogare vapore.
	Serbatoio vuoto.	Riempire il serbatoio dell'acqua con acqua naturale fresca fino al livello MAX (Fig. 6).
	Il serbatoio dell'acqua (O) non è ben inserito.	Inserire bene il serbatoio dell'acqua spingendolo a fondo.
	Foro di uscita vapore ostruito.	Stasare con lo spillo in dotazione eventuali incrostazioni formatesi nel foro del tubo di erogazione vapore/acqua calda (Fig. 33). Pulire il tubo di erogazione vapore/acqua calda come descritto al paragrafo "Pulizia del tubo di erogazione vapore/acqua calda". Se il problema persiste, eseguire la decalcificazione.

PROBLEMI	CAUSE	RIMEDI
Presenza d'acqua nella sede e alla base del serbatoio dell'acqua.	Il serbatoio dell'acqua (O) non è ben inserito.	Inserire bene il serbatoio dell'acqua spingendolo a fondo.
L'apparecchio fa un rumore strano durante l'erogazione del caffè.	C'è poca acqua e la pompa non aspira.	Controllare che il livello dell'acqua nel serbatoio sia regolare. Se necessario riempire il serbatoio con acqua naturale fresca fino al livello MAX.
Le spie dei pulsanti di erogazione si accendono di colore rosso.	Decalcificazione necessaria.	Effettuare la decalcificazione (vedi paragrafo "Decalcificazione").

## ABOUT THIS MANUAL

---

Even if the appliances have been manufactured in compliance with the specific European Standards in force and all their potentially dangerous parts are therefore protected, read these warnings carefully and use the appliance only for its intended use in order to avoid injury and damage. Keep this manual handy for future reference. Should you decide to give this appliance to other people, remember to include these instructions as well. The information provided in this manual is marked with the following symbols, which mean:



Danger for children



Danger due to electricity



Danger of damage due to other causes



Warning of burns



Caution – material damage

## INTENDED USE

---

The coffee machine ("appliance" from now on) can be used to prepare coffees and cappuccinos. It is also possible to make teas or infusions through the hot water dispensing function. This appliance is designed only and solely for private use, and is therefore to be considered unsuitable for industrial or commercial purposes. Any other use of the appliance is not intended by the Manufacturer, which is exempt from any liability for damage of any kind, generated by improper use of the appliance. Improper use also results in voiding any form of warranty.

## RESIDUAL RISKS

---

The construction features of the appliance covered by this manual do not grant the user to be protected from the direct jet of steam or hot water.



**Warning!**

Danger of burns - When dispensing hot water or steam, never direct the jets towards other people or yourself. Only touch the steam/hot water wand on the rubber part. Do not touch the steel tube.



Only use containers made of "food-grade" material.

## SAFETY WARNINGS

---

### READ THE INSTRUCTIONS CAREFULLY BEFORE USE.

- The appliance has been designed to be used for household purposes or similar, such as:
  - in cooking areas reserved for shop staff, offices and other professional environments
  - on farms
  - hotels, motels, bed & breakfasts and other residential facilities (for use by guests).
- We decline any responsibility for misuse or for any use other than those specified in this manual.
- It is advisable to keep the original packaging, as free assistance is not provided for failures resulting from inadequate packaging of the product during shipping to an authorized Service Centre.

### Danger for children

- The appliance can be used by children over 8 years of age and by people with reduced physical, sensory or mental capacities, or who lack of experience or knowledge, only if they are supervised by a responsible person or if they have received and understood the instructions and the existing dangers when using the appliance.
- Children shall not play with the appliance.
- Cleaning and maintenance operations described in this manual shall not be made by children unless they are older than 8 and supervised.
- Always keep the appliance and the power cord out of the reach of children under the age of 8.
- Do not let the power cord hang in a place where it could be grasped by a child.
- Do not leave the packaging near children as it is a potential source of danger.
- If you decide to dispose of this appliance as waste, it is recommended to make it inoperative by cutting the power cord. It is also recommended that all potentially dangerous components of the appliance, especially for children who could use the appliance as a game, are rendered harmless.
- Keep the cleaning needle out of the reach of children and store it in a safe place: danger of ingestion and injury.

### Danger due to electricity

- Before connecting the appliance to the power supply, check that the voltage shown on the rating plate under the appliance matches the local voltage supply.
- The use of extension cords not authorized by the manufacturer can lead to damages and accidents.
- Never pull the power cord or the appliance to disconnect the plug from the power outlet.
- Always turn off the appliance and unplug the power cord from the power outlet before filling the tank with water.
- Never put live parts in contact with water: this might cause a short circuit!
- Do not leave the power cord against sharp parts.
- Make sure that the power cord never touches hot surfaces.
- Cleaning and maintenance operations shall be carried out when the appliance is off and unplugged from the power outlet.
- Do not immerse the appliance in water or other liquids.
- If the appliance is left unused, also for a short period of time, turn it off and always unplug the power cord from the power outlet.

### Danger of damage due to other causes

- In order to lift the appliance, hold it by the body.
- Place the appliance in an environment that is sufficiently lit, clean and where the power outlet is easily accessible.

- Do not fill the tank with too much water.
- Do not leave the appliance unattended while connected to the power supply.
- Never pull the power cord or the appliance to disconnect the plug from the power outlet.
- The appliance shall be used and left at rest on a stable surface.
- The appliance shall not be used if it has been dropped, if there are visible signs of damage or if it has water leaks. Do not use the appliance if the power cord or the plug are damaged, or if the appliance is faulty. All repairs, including the power cord replacement, shall be carried out only by the Ariete Service Centre or by Ariete authorized technicians, in order to prevent any risk.



#### Warning of burns

- Never direct the jet of steam or hot water towards parts of the body. Danger of burns.
- Do not touch the external metal parts of the appliance and of the filter holder when the appliance is operational, since this may cause burns.
- Only touch the steam/hot water wand on the rubber part.
- Water not coming out of the filter holder could be due to the filter being clogged. Slowly remove and disassemble the filter holder because any residual pressure might cause splashes or sprays. Carry out cleaning as described in the specific paragraph.



#### Caution – material damage

- Place the appliance on a stable and dry surface.
- Do not use the appliance without water, as the pump would burn out.
- When filling the water tank, do not use sparkling, hot or warm water or any other liquids that could damage the appliance.
- Do not place the appliance on very hot surfaces or near open flames to prevent its body from being damaged.
- The power cord shall not touch the hot parts of the appliance.
- Never introduce substances other than coffee powder into the 1 cup and 2 cups coffee filters. This might cause serious damage to the appliance.
- Do not let the appliance exposed to temperatures lower than 0°C, as water deposits into the boiler might get frozen and damage the appliance.
- Do not use the appliance outdoors.
- Do not leave the appliance exposed to weathering (such as rain or sun).
- After unplugging the appliance and when hot parts have cooled down, the appliance shall only be cleaned using a non-abrasive cloth slightly damped with water and a few drops of mild, non-aggressive detergent.
- Never use solvents that damage plastic parts.
- Do not disassemble the appliance. There are no internal parts to be used or cleaned.

• **SAVE THESE INSTRUCTIONS FOR FUTURE REFERENCE**

## DESCRIPTION OF THE APPLIANCE

---

A1 - Manometer	L - Steam/hot water wand
A - Coffee brewing button for 1 cup with indicator light (☕)	M - Power cord
B - Coffee brewing button for 2 cups with indicator light (☕☕)	N - Steam/hot water dispensing knob
C - Steam button with indicator light (☕)	O - Water tank
D - Filter holder seat	P - Water tank lid
E - Removable grid	Q - Cleaning needle
F - Drip tray	R - Coffee tamper
G - Cup-holder grid	S - Pod filter
H - Power button	T - 1 cup filter
I - Float	U - 2 cups filter
J - Body of the appliance	V - Drain disc
K - Steel tube	W - Filter holder
	X - Locking screw of the drain disc

### Identification data

The following identification data of the appliance are reported on the plate under the base of the appliance:

- manufacturer and CE marking
- model (Mod.)
- serial number (SN)
- power supply voltage (V) and frequency (Hz)
- electrical power consumption (W)
- assistance toll-free phone number

For any requests to the Authorized Service Centres, specify model and serial number.

## INSTRUCTIONS FOR USE

---

### Starting the appliance

Remove the packing material and check that all components are present.

Place the appliance on a flat and stable surface.

Wash the tank, the 1 cup filter, the 2 cups filter, the pod filter, the drip tray, the removable grid, and the filter holder.



#### Warning

Before assembling operations, make sure the appliance is turned off and unplugged from the power outlet.

### Preliminary operations

- 1 Install the removable grid (E) on the drip tray (F) (Fig. 2).
- 2 Insert the drip tray (F) at the base of the appliance (Fig. 3).
- 3 Remove the water tank (O) from the appliance (Fig. 4).
- 4 Open the water tank lid (P) (Fig. 5).



#### Warning

Always turn off the appliance and unplug the power cord from the power outlet before filling the tank with water.

Do not fill the water tank while it is installed in the appliance. Danger of electric shock.



### Warning

When filling the water tank, do not use sparkling, hot or warm water or any other liquids that could damage the appliance.

5 Fill the water tank with fresh still water up to the MAX level (Fig. 6).

**NEVER exceed the MAX level when filling the tank.**

6 Close the water tank lid (P) (Fig. 5).

7 Insert the water tank (O) into its seat (Fig. 7).

Properly and fully install the water tank in its seat for the proper operation of the appliance.

**Check the tank is properly installed, otherwise the appliance might not brew coffee.**

### First start-up



### Warning

Before turning the appliance on, make sure the components are correctly installed.

**Check the voltage indicated on the rating plate of the appliance matches the local voltage supply.**

1 Plug the appliance into the power outlet (Fig. 8).

2 Fasten the filter holder to its seat without inserting any filter.

3 Press the power button (H) (Fig. 9).

4 The indicator lights of the coffee brewing button for 1 cup (☞), of the coffee brewing button for 2 cups (☞☞) and of the steam button (☞☞) flash. When the appliance reaches the right temperature for brewing coffee, the indicator lights of the buttons (☞), (☞☞), (☞☞) turn on and steady.

Before using the appliance for the first time, carry out a cleaning cycle of the internal circuits.

- Place a container with a capacity of at least 500 ml under the filter holder (Fig. 10).

- Press the coffee brewing button for 2 cups (☞☞) (Fig. 11). Start dispensing and wait until water runs through the filter holder.

- When dispensing is complete, place a container under the steam/hot water wand (Fig. 12).

- Turn the steam/hot water dispensing knob to the hot water/steam position (☞☞), (Fig. 13). Start dispensing and wait until water runs through the steam/hot water wand. Turn the steam/hot water dispensing knob back to position (○) to stop dispensing hot water.

Repeat the procedure until consuming all the water into the tank.

**NOTE: repeat this operation every time the appliance is turned on after being left unused for several days.**

If the tank runs out of water, a vibration and a louder noise will be heard. The indicator lights of the coffee brewing button for 1 cup (☞), of the coffee brewing button for 2 cups (☞☞) and of the steam button (☞☞) flash. To restore the appliance operation, read the “Filling the water tank during use” paragraph.

Now the machine is ready to make the first coffee.

### Removing the filter

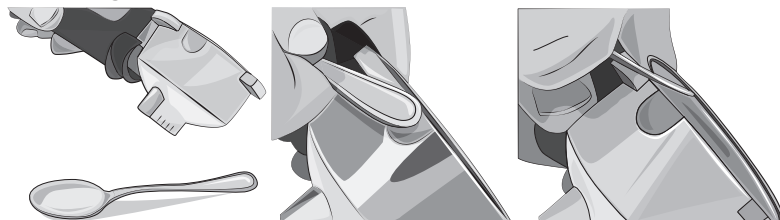

**NOTE:** The filter holder is provided with the 2 cups filter already installed. See figures to know how to remove the filter. The filter can also be removed by lifting it up using fingertips.



## HOW TO MAKE COFFEE

- 1 Remove the water tank (O) from the appliance (Fig. 4).
- 2 Open the water tank lid (P) (Fig. 5).



### Warning

Always turn off the appliance and unplug the power cord from the power outlet before filling the tank with water.

Do not fill the water tank while it is installed in the appliance. Danger of electric shock.



### Warning

When filling the water tank, do not use sparkling, hot or warm water or any other liquids that could damage the appliance.

- 3 Fill the water tank with fresh still water up to the MAX level (Fig. 6).

### **NEVER exceed the MAX level when filling the tank.**

- 4 Close the water tank lid (P) (Fig. 5).
- 5 Insert the water tank (O) into its seat (Fig. 7).

Properly and fully install the water tank in its seat for the proper operation of the appliance.

### **Check the tank is properly installed, otherwise the appliance might not brew coffee.**

- 6 Choose the desired filter (T) for 1 cup, and (U) for 2 cups, then place it in the filter holder (Fig. 14). Measure the coffee in the filter and press the ground coffee well using the provided tamper (S) (Fig. 15).



### Warning!

If an excessive amount of coffee powder is added inside the filter, it may be difficult to turn the filter holder and/or during coffee brewing there may be leaks from the filter holder.

- 7 Insert the filter holder (W) into its seat making sure the handle is aligned with the symbol (☐) on the body of the appliance (Fig. 16).
- 8 Turn the filter holder until the handle is aligned with the symbol (☐).

### **Make sure the filter holder is well fastened to the flange (Fig. 17).**

### Choosing the right cup

Before making the desired beverage, choose the cup according to the following table:

Espresso coffee	Single	30 ml approx.
	Double	60 ml approx.

The 2 cups filter can be used to brew two single cups of coffee or to make a drip coffee or a stronger coffee.

### Adjusting the amount of dispensed water for 1 or 2 cups

You can adjust the amount of water to be dispensed for 1 or 2 cups of coffee (duration of the hot water dispensing through the filter holder).

The amount of water being dispensed affects coffee taste as well as the quality of the cream. Try changing this parameter to find the coffee taste you like the most.

### **NOTE: the amount of water to be dispensed for 1 or 2 cups shall be adjusted while coffee is being brewed.**

To set the amount of water to be dispensed for 1 cup of coffee, press and hold the button (☒) for the needed time. The time passed while pressing the button will set the amount of water to be dispensed for 1 cup of coffee. To set the amount of water to be dispensed for 2 cups, press and hold the button (☒☒) for the needed time. The time passed while pressing the button will set the amount of water to be dispensed for 2 cups of coffee.

## Manometer operation

This appliance is equipped with a manometer (A1) indicating if the parameters of water amount, coffee quantity and grinding level are properly balanced so as to obtain an optimal coffee brewing.

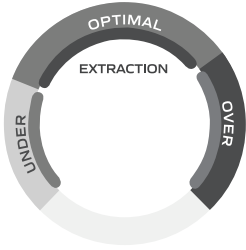
	<b>Under</b>
	The first stage of the coffee brewing process corresponds to a pre-infusion of coffee powder. The appliance is working at low pressure. The manometer needle shall stay within the UNDER area.
	<b>Optimal</b>
	Water pressure gradually increases. During the whole brewing process, the needle shall stay within the OPTIMAL area. Coffee will thus be brewed at the ideal pressure.
Too watery coffee	If, during coffee brewing, the manometer needle stays within the UNDER area, coffee has been brewed at a too low pressure. This occurs when water runs too quickly through coffee powder. Coffee is watery, with little cream and a bland taste. This might be due to a too coarse grinding, to an insufficient amount of coffee in the filter holder or to the fact that coffee powder has not been pressed.
Too strong coffee	If, during coffee brewing, the manometer needle overcomes the optimal brewing area and settles within the red area, coffee has been brewed at a too high pressure. This occurs when water fails to run through coffee powder. Coffee is strong, with little cream and a bitter taste. This might be due to a too fine grinding, to an excessive amount of coffee in the filter holder or to the fact that coffee powder has been excessively pressed.

For a good espresso, taste shall have a perfect balance among sweetness, sourness and bitterness. Coffee taste is based on several factors, such as the kind of coffee beans, the roasting level, the freshness, the grinding level, the quantity of ground coffee into the filter holder and the pressing level of coffee powder into the filter. Try adjusting these factors so as to find the taste you like the most. In any case, please follow the indications concerning the manometer operation.

### Coffee brewing

1 Place one or two cups on the removable grid (E) (Fig. 18-19).



2 Press the power button (H) (Fig. 9).

The indicator lights of the coffee brewing button for 1 cup (☞), of the coffee brewing button for 2 cups (☞☞) and of the steam button (☞☞) flash. When the appliance reaches the right temperature for brewing coffee, the indicator lights of the buttons (☞), (☞☞), (☞☞) turn on and steady.

To ensure the first coffee is hot, it is recommended to let the filter holder heat up by keeping it in its seat for a few minutes before making coffee. This will not be necessary for subsequent coffees.

3 Press the coffee brewing button (☞) to brew 1 cup of coffee, or press the coffee brewing button (☞☞) to brew 2 cups of coffee.

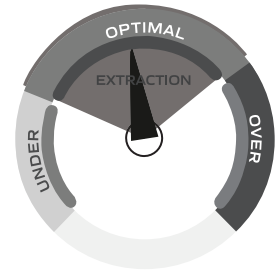
**Make sure the manometer needle is within the UNDER area when starting the brewing process and then moves to the OPTIMAL area while coffee is being brewed into the cup. Read the “Manometer operation” paragraph.**

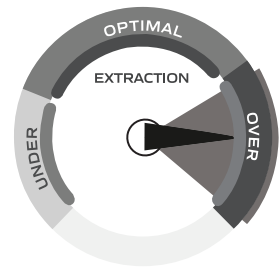
		
Pressure OK	Low pressure	High pressure
Coffee is brewed in the cups after 4-7 seconds Brewing is slow and temperature is hot Cream has a brown colour and a rich texture Coffee has a dark brown colour	Coffee is brewed in the cups after 1-3 seconds Brewing is fast and watery Cream has a lighter colour and a fine texture Coffee has a light brown colour, the taste is bitter and light	Coffee is brewed in the cups after 7-8 seconds Brewing is slow and incomplete Cream is darker or absent Coffee has a dark brown colour, the taste is bitter and scorched

4 To stop brewing before the process is over, press the coffee brewing button again.

 **Warning!**  
As for professional coffee makers, do not remove the filter holder after pressing the brewing button.

 **Warning!**  
When coffee brewing is complete, wait at least ten seconds before removing the filter holder; to remove the filter holder, turn it slowly from right to left to avoid water or coffee splashes or sprays.

Should small blows of steam occur from the filter holder seat, this phenomenon is to be considered absolutely normal.

When brewing is complete, the indicator lights of the buttons (☞), (☞), (☞) turn on steady.

5 Press the power button (H) to turn off the appliance (Fig. 9).

## HOW TO MAKE COFFEE USING A POD

Insert the pod filter (W) into the filter holder (S).

- 1 Place the pod into the filter (Fig. 20).
- 2 Use your fingers to push the pod inwards. The pod shall be well centred and placed inside the filter holder.
- 3 To prevent possible water leaks, fold and place the external paper parts of the pod, which might stick out of the filter holder, inside the filter (Fig. 21).

You can now install the filter holder in its seat.

- 4 Insert the filter holder (W) into its seat making sure the handle is aligned with the symbol (☐) on the body of the appliance (Fig. 16).
- 5 Turn the filter holder until the handle is aligned with the symbol (☐).

- 6 After making coffee, the pod might get stuck in the filter holder seat while removing the filter holder. To remove it, slightly tilt the filter holder (Fig. 22) so as to let the pod fall into it.

To always make an excellent coffee, buy pods presenting the E.S.E. compatibility mark.

**If the pod is not correctly inserted or the filter holder is not tightened well, a few drops of water may leak out of the filter holder.**

## HOW TO MAKE MILK FROTH FOR YOUR COFFEE

---

1 Place a cup on the removable grid (E) (Fig. 23).

You can use a large cup, if desired.

- Remove the removable grid (E) and the drip tray (F) (Fig. 24).
- Place the cup on the cup-holder grid (G) (Fig. 25).

2 Make coffee (Fig. 26).



Warning!

Danger of burns. Only touch the steam/hot water wand on the rubber part. Do not touch the steel tube.

Danger of burns due to splashes of hot water and steam that may escape from the steam/hot water wand.

3 Turn the steam/hot water wand (L) towards the drip tray (G) (Fig. 27).

4 Press the steam button (). The steam button indicator light starts flashing. Wait until the steam button indicator light turns on steady, thus indicating that the temperature in the boiler has reached the optimum level so as to deliver steam.

5 Place the jug with milk to be frothed under the steam/hot water wand (L).

6 Deeply introduce the steam/hot water wand (L) into the jug with milk (Fig. 28).

7 Turn the steam/hot water dispensing knob to the hot water/steam position (, (Fig. 13). The appliance will start delivering steam.

8 Move and spin the jug with milk while steam is being delivered from the steam/hot water wand.

Milk is frothed when froth appears into the container (Fig. 29).

9 Turn the steam/hot water dispensing knob back to position () to stop delivering steam.

**After each use, deliver steam for a few seconds so as to free the spout of the steam/hot water wand from any milk residues.**

**Use a non-abrasive damp cloth to clean the spout of the steam/hot water wand and the steel tube.**

10 Pour the milk froth into the cup of coffee prepared earlier.

## REUSING THE APPLIANCE TO MAKE ANOTHER COFFEE

---

To make coffee again immediately after delivering steam, it is necessary to let the appliance cool down.

1 Place a container under the steam/hot water wand (Fig. 12).

2 Turn the steam/hot water dispensing knob to the hot water/steam position (, (Fig. 13). The appliance will start dispensing hot water.

Hot water dispensing allows the appliance to cool down more rapidly. When the appliance reaches the optimal temperature, hot water dispensing automatically stops.

3 Turn the steam/hot water dispensing knob back to position () to stop dispensing hot water.

The appliance is ready to make coffee again.

## HOW TO DISPENSE HOT WATER

---



Warning!

Danger of burns. Only touch the steam/hot water wand on the rubber part. Do not touch the steel tube.

Danger of burns due to splashes of hot water and steam that may escape from the steam/hot water wand.

1 Place a cup on the removable grid (E) (Fig. 23).

2 Turn the steam/hot water dispensing knob to the hot water/steam position (, (Fig. 13). The appliance will start dispensing hot water.

3 Turn the steam/hot water dispensing knob back to position () to stop dispensing hot water.

## USEFUL TIPS TO GET A GOOD ITALIAN ESPRESSO

The ground coffee in the filter holder shall be pressed lightly. A stronger or less strong coffee depends on the coffee grinding level, on the quantity of coffee introduced into the filter holder, and on the pressing. A few seconds is enough time for the coffee to flow into the cups. If the brewing time is longer, it means grinding is too fine or the powder introduced into the filter holder has been excessively pressed.

## FILLING THE WATER TANK DURING USE



**Warning**

Always turn off the appliance and unplug the power cord from the power outlet before filling the tank with water.

Do not fill the water tank while it is installed in the appliance. Danger of electric shock.



**Warning**

When filling the water tank, do not use sparkling, hot or warm water or any other liquids that could damage the appliance.

Always check the water level in the tank.

- 1 Turn off and unplug the appliance from the power outlet.
- 2 Remove the water tank (O) from the appliance (Fig. 4).
- 3 Open the water tank lid (P) (Fig. 5).
- 4 Fill the water tank with fresh still water up to the MAX level (Fig. 6).

**NEVER exceed the MAX level when filling the tank.**

- 5 Close the water tank lid (P) (Fig. 5).
- 6 Insert the water tank (O) into its seat (Fig. 7).

Properly and fully install the water tank in its seat for the proper operation of the appliance.



**Check the tank is properly installed, otherwise the appliance might not brew coffee.**





**Warning!**

Danger of burns due to splashes of hot water and steam that may escape from the steam/hot water wand.

If the appliance still does not brew coffee after having correctly filled and reinstalled the tank, proceed as follows:

- Place a container under the steam/hot water wand (Fig. 12).
- Press the power button (H) (Fig. 9).
- Turn the steam/hot water dispensing knob to the hot water/steam position () (Fig. 13). Start dispensing and wait until water runs through the steam/hot water wand.
- Turn the steam/hot water dispensing knob back to position () to stop dispensing hot water.

## AUTO-OFF FUNCTION

The appliance is equipped with an automatic shut-off system in accordance with the new regulations concerning energy consumption. The appliance turns off when not in use for 30 minutes. To make a new coffee, it is necessary to turn on the appliance again by pressing the power button (H). When the appliance reaches the right temperature for brewing coffee, the indicator lights of the buttons () () () turn on and steady.

## CLEANING THE APPLIANCE

Regular and daily cleaning maintains the appliance efficient and extends the life of the appliance.



Warning!

Cleaning and maintenance operations shall be carried out when the appliance is off and unplugged from the power outlet.



Warning!

Cleaning shall be carried out when the hot parts of the appliance cooled down.



Warning!

Never wash the appliance components in the dishwasher. Do not use direct jets of water.

Do not use abrasive cleansers or metal tools in order not to scratch and damage steel surfaces.

### Cleaning filters containing coffee powder

Make sure the holes are not clogged. Let hot water run through the filter holder installed, without adding ground coffee, to remove any coffee residue or other impurities.



Warning!

Slowly remove and disassemble the filter holder because any residual pressure might cause splashes or sprays.

It is recommended to clean the filters thoroughly approximately every 3 months, using filter cleaning tablets available on the market, following the steps below:

- Place a filter cleaning tablet into the filter (without coffee).
- Fasten the filter holder to its seat.
- Press the 2 cups coffee button () to start dispensing.
- Let the tablet act for at least 15 minutes.
- Press the coffee brewing button again to stop dispensing.
- Repeat water dispensing. Let it sit for a minute. Repeat the operation for 5 dispensing cycles.
- Remove the filter holder from its seat, remove the filter from the filter holder and rinse all components under running tap water.
- Turn off and unplug the appliance from the power outlet.
- Clean the internal parts using a soft sponge to remove any detergent residue (Fig. 30).

Repeat the operation for all filters.

If the appliance is used daily, it is recommended to carry out this cleaning operation at least every three months.

### Cleaning the filter holder seat



Warning!

Do not leave the filter holder fastened to its seat. The seal located in the filter holder seat might get damaged.

Over time it may occur that a sedimentation of coffee grounds collects into the filter holder seat, which can be removed using a toothpick, a sponge (Fig. 30), or letting water run through without installing the filter holder (Fig. 31).

This rinsing operation of the filter holder seat shall be carried out about every 200 coffee brewings.

Press the 2 cups coffee button () to start dispensing. The appliance will start dispensing water. Wait until at least 500 ml of water are dispensed.



## Cleaning the steam/hot water wand



### Warning!

The procedure shall be carried out when the steam/hot water wand has cooled down in order to avoid burns.

After each use, clean the steam/hot water wand using a damp cloth to remove any external milk residues. To remove any internal residues, follow the steps below:

- 1 Turn the steam/hot water dispensing knob to the hot water/steam position () (Fig. 13). Deliver steam for a few seconds.
- 2 Turn the steam/hot water dispensing knob back to position () to stop delivering steam.
- 3 Press the power button (H) to turn off the appliance (Fig. 9).

Clean the components of the steam/hot water wand regularly.

- Pull out the steel tube (Fig. 32) and remove the rubber part of the steam/hot water wand by pulling it out downwards. Wash under running water. The hole can be cleaned using a non-abrasive cloth.
- Install the steel tube (K) until it is locked in place. Insert the rubber part by pushing it upwards. If needed, clean the steam outlet hole using the provided needle (Q) (Fig. 33).

## Cleaning the water tank

Regularly clean the inside of the water tank using a sponge or a damp cloth.

## Cleaning the appliance body



### Warning!

Do not use abrasive detergents.

Clean the fixed parts of the appliance using a non-abrasive damp cloth to prevent damaging the body.

## Cleaning the removable grid and the drip tray



### Warning!

This cleaning operation shall be carried out when the appliance is turned off and the plug disconnected from the power outlet.

Occasionally empty the drip tray (F).

The drip tray is provided with a float (I). When the float is visible from the removable grid, the drip tray is full of water and shall be emptied.

- 1 Remove the drip tray (F) (Fig. 3).
- 2 Remove the removable grid (E) (Fig. 2).
- 3 Empty the drip tray (F) into the sink.
- 4 Wash the drip tray and the removable grid in fresh water.
- 5 Dry using a dry cloth.
- 6 Install the removable grid (E) on the drip tray (F) (Fig. 2).
- 7 Insert the drip tray (F) at the base of the appliance (Fig. 3).

## DESCALING



### Warning!

Do not use vinegar or other descaling agents not authorised by the Manufacturer.



### Warning!

Danger of burns due to splashes of hot water and steam that may escape from the steam/hot water wand.

Good maintenance and regular cleaning preserve and keep the appliance efficient for a longer period of time, as well as significantly reduce possible limescale deposits in the appliance. Despite this, should the appliance operation be compromised after some time, due to frequent use of hard and very calcareous water, descaling can be carried out in order to remove the malfunction. For this purpose, only use a citric acid-based descaling

product. For this purpose, only use a citric acid-based descaling product. This product can be easily found at Service Centres.

**The Manufacturer assumes no responsibility for damage to internal components of the appliance caused by the use of non-compliant products due to the presence of chemical additives.**

The appliance requires descaling when the indicator lights of the buttons (☞), (☞☞), (☞☞☞) turn on red. Follow the steps below:

- Press the power button (H) to turn off the appliance (Fig. 9). Disconnect the power cord from the power outlet.
- Remove the filter holder from its seat.
- Fill the water tank with fresh still water up to the MAX level. Pour the descaling product into the water tank.
- Place a container under the filter holder seat, which shall be large enough to collect the water of the tank. Turn the steam/hot water wand towards the container.
- Press the power button (H) (Fig. 9). Wait until the indicator lights of the buttons (☞), (☞☞), (☞☞☞) turn on steady.
- Simultaneously press the 1 cup coffee button, the 2 cups coffee button and the steam button for about 3-4 seconds. The descaling process begins and the solution inside the water tank starts running through the steam/hot water wand. The indicator lights of the coffee brewing button for 1 cup (☞), of the coffee brewing button for 2 cups (☞☞) and of the steam button (☞☞☞) flash.

Limescale deposits will thus be removed from the internal circuit of the appliance.

After several washing cycles and breaks, the descaling cycle is over. When brewing is complete, the indicator lights of the buttons (☞), (☞☞), (☞☞☞) turn on steady.

Empty the water tank from the remaining solution. Rinse the water tank.

Fill the water tank with fresh still water.

- Simultaneously press the 1 cup coffee button, the 2 cups coffee button and the steam button for about 3-4 seconds. The rinsing stage begins and the water into the tank starts running through the filter holder seat and through the steam/hot water wand. The indicator lights of the coffee brewing button for 1 cup (☞), of the coffee brewing button for 2 cups (☞☞) and of the steam button (☞☞☞) flash.

After several washing cycles and breaks, the rinsing cycle is over. The appliance turns off.

Fill the water tank with fresh still water.

- Press the power button (H) (Fig. 9). The indicator lights of the buttons (☞), (☞☞), (☞☞☞) turn on white.

**If the indicator lights keep flashing red, repeat the descaling cycle.**

## DECOMMISSIONING

---

In the case of decommissioning of the appliance, it shall be electrically disconnected. Empty the drip tray and clean it (see paragraph "Cleaning the appliance"). Should the appliance be disposed of, separate the various materials used in the construction of the appliance and dispose of them according to their composition and the legal provisions in force in the country of use.



## TROUBLESHOOTING



In case of dysfunctions, immediately turn off the appliance and unplug the power cord from the power outlet.

PROBLEMS	CAUSES	SOLUTIONS
Coffee brewing does not start or is too slow.	The water tank (P) is not installed properly.	Insert the water tank properly by pressing it fully.
	Empty water tank.	Fill the water tank with fresh still water up to the MAX level (Fig. 6).
	The dispensing holes of the filter holder seat are clogged.	Start the appliance without installing the filter holder and let water flow. If water keeps running unevenly through the holes, carry out descaling.
	The outlet holes of the filter containing coffee powder are clogged.	Place a container under the steam/hot water wand (L) and turn the dispensing knob (N) to reduce the pressure inside the circuit. Then remove and disassemble the filter holder slowly because any residual pressure might cause splashes or sprays. Use the provided needle to clean the clogged hole of the filter. Clean the filter as described in the "Cleaning filters containing coffee powder" paragraph.
	Coffee grinding is too fine.	Try using a blend with a coarser grinding level.
	Excessively pressed coffee powder.	Press coffee into the filter applying less strength.
	The filter contains an excessive amount of coffee.	Put a smaller amount of coffee into the filter.
Coffee leaking from the edges of the filter holder.	An excessive amount of ground coffee has probably been introduced into the filter holder which prevented the filter holder from being fully tightened in its seat.	Remove the filter holder and clean its seat by using a sponge (Fig. 30). Repeat the operation adding the right amount of coffee into the filter.
	Ground coffee residues have remained on the seal of the filter holder seat.	Clean the seal by using a toothpick or a sponge (Fig. 30).
	The outlet holes of the filter containing coffee powder are clogged.	Place a container under the steam/hot water wand (L) and turn the dispensing knob (N) to reduce the pressure inside the circuit. Then remove and disassemble the filter holder slowly because any residual pressure might cause splashes or sprays. Use the provided needle to clean the clogged hole of the filter. Clean the filter as described in the "Cleaning filters containing coffee powder" paragraph.
	Faulty pod.	Place a container under the steam/hot water wand (L) and turn the dispensing knob (N) to reduce the pressure inside the circuit. Then remove and disassemble the filter holder slowly because any residual pressure might cause splashes or sprays. Clean the seat by using a sponge (Fig. 30). Replace the pod in the filter holder.
	The filter holder has not been fastened correctly.	Make sure the filter holder is well fastened to the flange (Fig. 17).
Coffee brewing is too fast.	Coffee grinding is too coarse.	To make a warmer and more concentrated coffee, use a more finely ground coffee blend.
	Excessively pressed coffee powder.	Press coffee into the filter applying less strength.
	The filter does not contain a sufficient amount of coffee.	Put a larger amount of coffee into the filter.

PROBLEMS	CAUSES	SOLUTIONS
The appliance is not delivering steam.	The appliance has not reached the correct brewing temperature.	Wait until the steam button indicator light turns on steady, thus indicating that the temperature in the boiler has reached the optimum level so as to deliver steam.
	Empty water tank.	Fill the water tank with fresh still water up to the MAX level (Fig. 6).
	The water tank (O) is not installed properly.	Insert the water tank properly by pressing it fully.
	The steam outlet hole is clogged.	Use the provided needle to remove any scale deposits from the hole of the steam/hot water wand (Fig. 33). Clean the steam/hot water wand as described in the "Cleaning the steam/hot water wand" paragraph. If the problem persists, carry out descaling.
The water tank base and seat are wet.	The water tank (O) is not installed properly.	Insert the water tank properly by pressing it fully.
During coffee brewing, the appliance makes an unusual noise.	There is little water and the pump suction does not work.	Check the water level in the tank is correct. If needed, fill the tank with fresh water up to the MAX level.
The indicator lights of the dispensing buttons turn on red.	Descaling required.	Perform descaling (see paragraph "Descaling").

## A PROPOS DU MANUEL

---

Même si les appareils ont été réalisés en conformité avec les Normes européennes spécifiques en vigueur, et que toutes les pièces potentiellement dangereuses sont protégées, lisez avec attention ces avertissements et n'utilisez l'appareil que pour ce que il a été conçu, afin d'éviter les blessures et les dommages. Garder ce livret à porté de main pour les futures consultations. Si vous désirez ensuite céder cet appareil à d'autres personnes, rappelez-vous d'inclure ces instructions.

Les informations reportées dans ce manuel sont marquées des symboles suivants qui indiquent:



Danger pour les enfants



Danger électrique



Dangers provenant d'autres causes



Avertissements sur les brûlures



Attention - dégâts matériels

## UTILISATION PRÉVUE

---

Vous pouvez utiliser votre machine à café (à partir de maintenant appelée « appareil ») pour préparer du café et du cappuccino. En plus, grâce à la fonction pour l'émission d'eau chaude, vous pouvez préparer du thé ou des infusions. L'appareil est destiné seulement à un usage domestique et ne doit en aucun cas servir à des fins commerciales ou industrielles. Le fabricant ne prévoit aucune autre utilisation de l'appareil et il se dégage de toute responsabilité pour les dommages de toute nature, découlant d'un emploi inapproprié de l'appareil. Un usage inapproprié déterminerait également l'annulation de toute forme de garantie.

## RISQUES RÉSIDUELS

---

Les caractéristiques de construction de l'appareil dont il est question ici, ne permettent pas de protéger l'utilisateur du jet direct de vapeur ou d'eau chaude.



Attention!

Danger de brûlures- durant l'écoulement d'eau chaude et débit de vapeur, ne pas diriger les jets vers quelqu'un ou vers soi-même. Saisissez le tuyau de distribution de vapeur/eau chaude uniquement de la partie en caoutchouc. Ne touchez pas le tuyau en métal.



Utiliser seulement des conteneurs réalisés en matériaux pour aliments.

## CONSEILS DE SÉCURITÉ

---

### LISEZ ATTENTIVEMENT CES INSTRUCTIONS.

- L'appareil a été conçu pour un usage domestique ou similaire, comme par exemple:
  - dans les coins cuisine réservés au personnel des magasins, des bureaux et autres milieux professionnels
  - dans les fermes
  - hôtels, motels, chambres d'hôte et d'autres établissements louant des chambres (pour l'utilisation par les clients).
- Le constructeur décline toute responsabilité pour une utilisation erronée ou pour des emplois autres que ceux prévus par ce livret.
- Il est conseillé de conserver l'emballage d'origine vu que l'assistance gratuite ne joue pas pour les dommages causés par un emballage du produit non adéquat lors de l'expédition à un service après-vente agréé.

### Danger pour les enfants

- L'appareil peut être utilisé par les enfants âgés de plus de 8 ans et par les personnes ayant des capacités physiques, sensorielles ou mentales réduites, ou ne possédant pas l'expérience ou les connaissances suffisantes, à condition d'être surveillés par une personne responsable ou alors d'avoir reçu et compris les instructions concernant le fonctionnement et les dangers découlant de l'utilisation de l'appareil.
- Les enfants ne doivent pas jouer avec l'appareil.
- Le nettoyage et l'entretien indiqués dans ce manuel ne doivent pas être délégués aux enfants, à moins qu'ils aient plus de 8 ans et soient surveillés par un adulte.
- Conservez toujours l'appareil et le cordon d'alimentation hors de la portée des enfants de moins de 8 ans.
- Ne pas laisser le cordon pendre dans un endroit où il pourrait être saisi par un enfant.
- Les éléments de l'emballage ne doivent pas être laissés à la portée des enfants car ils représentent une source de danger.
- Lorsqu'on décidera de jeter cet appareil, il est recommandé de le mettre hors d'usage en coupant le câble d'alimentation. Il est également recommandé de protéger les parties susceptibles de constituer un danger spécialement pour les enfants qui pourraient se servir de l'appareil pour jouer.
- Conservez toujours l'aiguille fournie pour le nettoyage hors de la portée des enfants et rangez-la dans un lieu sûr: risque de l'avaler et de se blesser.

### Danger électrique

- Avant de brancher l'appareil, assurez-vous que la tension indiquée sur la plaque sous l'appareil correspond effectivement à celle du réseau.
- L'utilisation de rallonges électriques non autorisées par le fabricant de l'appareil peut causer des dommages et provoquer également des accidents.
- Ne tirez pas le cordon d'alimentation ou l'appareil pour débrancher la fiche de la prise de courant.
- Éteignez toujours l'appareil et débranchez la fiche du cordon d'alimentation de la prise de courant avant de remplir le réservoir à eau.
- Ne jamais mettre les parties électriques sous tension en contact avec l'eau: un court-circuit peut se produire
- Ne laissez pas le cordon d'alimentation en contact avec des parties coupantes.
- Prendre garde à ce que le cordon d'alimentation ne touche pas les surfaces chaudes.
- Pour procéder aux opérations de nettoyage et d'entretien, éteignez toujours l'appareil et débranchez la fiche de la prise de courant.
- Ne trempez pas l'appareil dans l'eau ni dans tout autre liquide.
- En cas de non-utilisation, même pendant une brève période de temps, éteignez l'appareil et débranchez toujours la fiche du cordon d'alimentation de la prise de courant.

### Dangers provenant d'autres causes

- Saisissez le corps de l'appareil pour le soulever.
- Placez l'appareil dans un endroit bien éclairé, propre et présentant la prise de courant facilement accessible.
- N'introduisez pas dans le réservoir une quantité d'eau excessive.
- Ne laissez pas l'appareil sans surveillance lorsqu'il est branché.
- Ne tirez pas le cordon d'alimentation ou l'appareil pour débrancher la fiche de la prise de courant.
- Il faut utiliser et laisser l'appareil au repos sur une surface stable.
- Il ne faut pas utiliser l'appareil s'il est tombé, s'il présente des signes visibles de détérioration ou en cas de fuite d'eau. N'utilisez pas l'appareil si le cordon d'alimentation ou la prise sont endommagés, ou si l'appareil est défectueux. Toutes les réparations, y compris le remplacement du cordon d'alimentation, doivent exclusivement être effectuées dans un centres d'assistance après-vente Ariete ou par des techniciens agréés Ariete, de façon à prévenir les risques éventuels.

### Avertissements sur les brûlures

- Ne jamais diriger le jet de vapeur ou d'eau vers une partie du corps. Danger de brûlures.
- Ne touchez pas les parties métalliques externes de l'appareil et du porte-filtre lorsque l'appareil est en marche, pour éviter des brûlures.
- Saisissez le tuyau de distribution de vapeur/eau chaude uniquement de la partie en caoutchouc.
- Si l'eau ne sort pas par le porte-filtre, cela pourrait être parce que le filtre est bouché. Retirer et extraire lentement le porte-filtre: le résidu de pression éventuelle pourrait en effet provoquer des jets ou des éclaboussures. Nettoyer donc comme indiqué dans le paragraphe correspondant.

### Attention - dégâts matériels

- Placez l'appareil sur une surface stable et sèche.
- N'utilisez pas l'appareil sans eau car la pompe pourrait se brûler.
- Pour les opérations de remplissage du réservoir à eau, n'utilisez pas d'eau gazeuse, chaude ou tiède ou tout autre liquide qui peut endommager l'appareil.
- Ne pas mettre l'appareil sur des surfaces très chaudes ou à proximité des flammes nues pour éviter que le corps de l'appareil puisse être endommagé.
- Le cordon d'alimentation ne doit pas toucher les parties chaudes de l'appareil.
- N'insérez pas dans les filtres pour 1 tasse à café et pour 2 tasses à café de substances autres que du café en poudre. L'appareil pourrait gravement s'endommager.
- Ne laissez pas l'appareil dans des environnements avec une température inférieure à 0° C, car les résidus d'eau dans la chaudière peuvent geler et causer des dommages.
- Ne pas utiliser l'appareil en plein air.

- Ne laissez pas l'appareil exposé aux agents atmosphériques (par exemple pluie, soleil).
- Après avoir débranché la fiche d'alimentation et que toutes les parties chaudes ont refroidi, l'appareil doit être nettoyé exclusivement avec un chiffon non-abrasif et juste humide d'eau en ajoutant quelques gouttes de détergent doux non agressif.
- N'utilisez jamais de solvants qui peuvent endommager la plastique.
- Ne pas démonter l'appareil. Il n'y a pas de parties internes à utiliser ou nettoyer.
- **GARDER TOUJOURS CE MODE D'EMPLOI**

## DESCRIPTION DE L'APPAREIL

---

A1 - Manomètre	L - Tuyau de distribution de vapeur/eau chaude
A - Bouton de distribution du café pour 1 tasse avec voyant (☕)	M - Cordon d'alimentation
B - Bouton de distribution du café pour 2 tasses avec voyant (☕☕)	N - Bouton rotatif de distribution vapeur/eau chaude
C - Bouton vapeur avec voyant (☁)	O - Réservoir à eau
D - Logement d'accrochage du porte-filtre	P - couvercle du réservoir à eau
E - Grille amovible	Q - Aiguille pour le nettoyage
F - Bac recueille-gouttes	R - Presse-café
G - Grille pour tasses	S - Filtre pour dosettes
H - Bouton d'allumage	T - Filtre 1 tasse
I - Flotteur	U - Filtre 2 tasses
J - Corps de l'appareil	V - Goutteur
K - Tuyau en métal	W - Porte-filtre
	X - Vis de blocage du goutteur

### Données d'identification

Sur la plaque situé sous la base de soutien de l'appareil sont reportés les données d'identifications de l'appareil suivantes:

- fabricant et marque CE
- Modèle (Mode.)
- n° di matricule (SN)
- tension d'alimentation (V) et fréquence (Hz)
- puissance électrique absorbée (W)
- numéro vert

En cas de demande envoyée à un Centre d'Assistance Agréé, ne pas oublier d'indiquer le modèle et le numéro de matricule.

## MODE D'EMPLOI

### Mise en marche

Retirer l'emballage et vérifier si tous les composants sont présents.

Positionner l'appareil sur une surface plate et stable.

Lavez le réservoir, le filtre pour 1 tasse et le filtre pour 2 tasses, le filtre pour dosettes, le bac recueille-gouttes, la grille amovible et le porte-filtre.



#### Attention

Avant d'effectuer les opérations d'assemblage, assurez-vous que l'appareil est éteint et débranché de la prise de courant.

### Opérations préliminaires

- 1 Installez la grille amovible (E) sur le bac recueille-gouttes (F) (Fig. 2).
- 2 Insérez le bac recueille-gouttes (F) à la base de l'appareil (Fig. 3).
- 3 Retirez le réservoir à eau (O) de l'appareil (Fig. 4).
- 4 Ouvrez le couvercle du réservoir à eau (P) (Fig. 5).



#### Attention

Éteignez toujours l'appareil et débranchez la fiche du cordon d'alimentation de la prise de courant avant de remplir le réservoir à eau.

Ne remplissez pas le réservoir à eau lorsque le réservoir est installé dans l'appareil. Danger d'électrocution.



#### Attention

Pour les opérations de remplissage du réservoir à eau, n'utilisez pas d'eau gazeuse, chaude ou tiède ou tout autre liquide qui peut endommager l'appareil.

- 5 Remplissez le réservoir à eau d'eau minérale froide jusqu'au niveau MAX (Fig. 6).

**Ne JAMAIS remplir le réservoir au-delà du niveau MAX.**

- 6 Fermez le couvercle du réservoir à eau (P) (Fig. 5).
- 7 Insérez le réservoir à eau (O) dans son siège (Fig. 7).

Pour garantir le bon fonctionnement de l'appareil, installez le réservoir à eau complètement.

**Assurez-vous que le réservoir est correctement inséré, sinon l'appareil pourrait ne pas distribuer du café.**

### Premier allumage



#### Attention

Avant d'allumer l'appareil, assurez-vous que tous les éléments sont correctement installés.

**Contrôler que la tension du réseau domestique soit la même que celle indiquée sur la plaquette de données techniques de l'appareil.**

- 1 Insérez la fiche dans la prise de courant (Fig. 8).
- 2 Placer le porte-filtre dans son logement sans introduire de filtre.
- 3 Appuyez sur le bouton d'allumage (H) (Fig. 9).
- 4 Les voyants des boutons de distribution du café pour 1 tasse (☞), pour 2 tasses (☞☞) et le bouton vapeur (☞☞) clignotent. Lorsque la machine a atteint la bonne température pour la préparation du café, les voyants des boutons (☞), (☞☞), (☞☞) s'allument de façon continue.

Avant d'utiliser l'appareil pour la première fois, effectuez un cycle de nettoyage des circuits internes.

- Placez un récipient d'au moins 500 ml de capacité sous le porte-filtre (Fig. 10).
- Appuyez sur le bouton de distribution du café pour 2 tasses (☞☞) (Fig. 11). Démarrez la procédure d'émission jusqu'à ce que l'eau sorte du porte-filtre.
- Lorsque la procédure de distribution se termine, placez un récipient sous le tuyau de distribution de vapeur/eau chaude (Fig. 12).

- Tournez le bouton rotatif de distribution vapeur/eau chaude sur la position eau/vapeur (☁☕), (Fig. 13). Démarrez la procédure d'émission jusqu'à ce que l'eau sorte du tuyau de distribution de vapeur/eau chaude. Tournez le bouton rotatif de distribution vapeur/eau chaude sur la position (●) pour interrompre l'émission d'eau chaude.

Répéter les étapes jusqu'à terminer toute l'eau contenue dans le réservoir.

**Note:** répétez cette opération à chaque mise en fonction de l'appareil après plusieurs jours de non-utilisation.

Si le réservoir reste à sec, on perçoit une vibration et un bruit plus fort. Les voyants des boutons de distribution du café pour 1 tasse (☕), pour 2 tasses (☕☕) et le bouton vapeur (☁☕) clignotent. Pour rétablir le fonctionnement de la machine voir la section « Remplissage du réservoir d'eau pendant l'utilisation ». Maintenant, la machine est prête pour préparer le premier café.

### Retrait du filtre

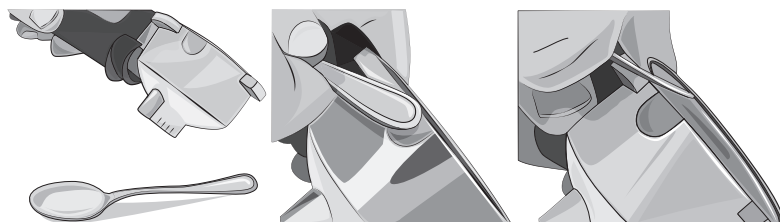

**Note:** Le porte-filtre est fourni avec le filtre pour 2 tasses déjà installé. Pour savoir comment retirer le filtre, voir les figures. Il est aussi possible de retirer le filtre en le soulevant avec les doigts.

## COMMENT FAIRE LE CAFÉ

- 1 Retirez le réservoir à eau (O) de l'appareil (Fig. 4).
- 2 Ouvrez le couvercle du réservoir à eau (P) (Fig. 5).



#### Attention

Éteignez toujours l'appareil et débranchez la fiche du cordon d'alimentation de la prise de courant avant de remplir le réservoir à eau.

Ne remplissez pas le réservoir à eau lorsque le réservoir est installé dans l'appareil. Danger d'électrocution.



#### Attention

Pour les opérations de remplissage du réservoir à eau, n'utilisez pas d'eau gazeuse, chaude ou tiède ou tout autre liquide qui peut endommager l'appareil.

- 3 Remplissez le réservoir à eau d'eau minérale froide jusqu'au niveau MAX (Fig. 6).

**Ne JAMAIS remplir le réservoir au-delà du niveau MAX.**

- 4 Fermez le couvercle du réservoir à eau (P) (Fig. 5).
- 5 Insérez le réservoir à eau (O) dans son siège (Fig. 7).

Pour garantir le bon fonctionnement de l'appareil, installez le réservoir à eau complètement.

**Assurez-vous que le réservoir est correctement inséré, sinon l'appareil pourrait ne pas distribuer du café.**

- 6 Choisir le filtre souhaité (T) pour 1 tasse, et (U) pour 2 tasses, et l'insérer dans le porte-filtre (Fig. 14). Dosez du café dans le filtre et pressez soigneusement le café moulu à l'aide de la presse fournie (R) (Fig. 15).



#### Attention!

Si on met une trop grosse de quantité de café dans le filtre, la rotation du porte-filtre pourrait s'avérer difficile et/ou des fuites pourraient se vérifier sur le porte-filtre.



7 Insérez le porte-filtre (W) dans son siège en s'assurant que la poignée est toujours alignée avec le symbole (☐) indiqué sur le corps de l'appareil (Fig. 16).

8 Tournez le porte-filtre jusqu'à aligner la poignée au symbole (☐).

**Vérifier de bien avoir accroché le porte-filtre à son flasque (Fig. 17).**

Choisir la bonne tasse

Avant de préparer le boisson souhaité, choisissez la tasse en suivant ce tableau:

Espresso	Simple	environ 30 ml
	Double	environ 60 ml

Le filtre pour 2 tasses peut être utilisé pour préparer deux tasses de café différentes ou pour préparer un café allongé ou plus fort.

Réglage de la quantité d'eau distribuée pour 1 tasse ou 2 tasses

On peut régler la quantité d'eau distribuée pour 1 ou 2 tasses de café (temps de distribution de l'eau chaude à travers le porte-filtre).

La quantité d'eau distribuée affecte le goût plus ou moins fort du café et la qualité de la crème. Essayez de modifier ce paramètre pour trouver la saveur parfaite pour votre café.

**Note: le réglage de la quantité d'eau distribuée pour 1 tasse ou 2 tasses doit être effectué pendant la distribution du café.**

Pour régler la quantité d'eau à distribuer pour 1 tasse de café, appuyer sur le bouton (☐) et le maintenir enfoncé pendant le temps nécessaire. Le temps écoulé définit la nouvelle quantité d'eau pour 1 tasse de café. Pour régler la quantité d'eau à distribuer pour 2 tasses, appuyer sur le bouton (☐☐) et le maintenir enfoncé pendant le temps nécessaire. Le temps écoulé définit la nouvelle quantité d'eau pour 2 tasses de café.

Fonctionnement du manomètre

L'appareil dispose d'un manomètre (A1) qui indique si les paramètres de la quantité d'eau, de la quantité de café et du degré de mouture sont bien équilibrés pour une distribution optimale du café.

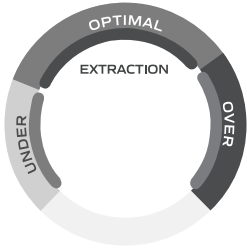
	<b>Under</b>
	La première phase de distribution du café correspond à une pré-infusion de la poudre de café. L'appareil fonctionne à basse pression. L'aiguille du manomètre doit être dans la zone UNDER.
	<b>Optimal</b>
	La pression de l'eau augmente progressivement. Pendant toute la phase de distribution du café l'aiguille doit se trouver dans la zone OPTIMAL. Le café sera ainsi préparé à la pression idéale.
Café trop aqueux	Si lors de la distribution du café dans la tasse, l'aiguille du manomètre reste dans la zone UNDER, le café a été distribué à une pression insuffisante. Cela se produit lorsque l'eau coule rapidement à travers la poudre de café. Le café est aqueux, avec peu de crème et peu de goût. Les causes dépendent de la mouture trop grosse ou de la faible quantité de café dans le porte-filtre ou du fait que la poudre de café n'a pas été pressée.
Café trop fort	Si lors de la distribution du café dans la tasse, l'aiguille du manomètre dépasse la zone optimale de distribution et se place dans la zone rouge, le café a été distribué à une pression trop élevée. Cela se produit lorsque l'eau n'arrive pas à couler à travers la poudre de café. Le café est fort, avec peu de crème et un goût amer. Les causes dépendent de la mouture trop fine ou de la quantité excessive de café dans le porte-filtre ou du fait que la poudre de café a été pressée excessivement.

Un bon expresso s'obtient lorsque vous atteignez un goût en équilibre parfait entre douceur, acidité et amertume. La saveur du café dépendra de nombreux facteurs, tels que le type de grains de café, le degré de torréfaction, la fraîcheur, le degré de mouture, la quantité de café insérée dans le porte-filtre et le pressage de la poudre de café dans le filtre. Expérimentez en réglant ces facteurs pour obtenir votre saveur de café préférée. En tout cas, rappelez-vous de suivre les indications sur le manomètre.

### Distribution du café

1 Placez une ou deux tasses sur la grille amovible (E) (Fig. 18-19).



2 Appuyez sur le bouton d'allumage (H) (Fig. 9).

Les voyants des boutons de distribution du café pour 1 tasse (☕), pour 2 tasses (☕☕) et le bouton vapeur (☕) clignotent. Lorsque la machine a atteint la bonne température pour la préparation du café, les voyants des boutons (☕), (☕☕), (☕) s'allument de façon continue.

Pour obtenir un premier café bien chaud, il est conseillé de laisser chauffer le porte-filtre en le laissant dans son logement pendant quelques minutes avant de faire le café. Ceci ne sera pas nécessaire pour les cafés suivants.

3 Appuyer sur le bouton de distribution du café (☕) pour préparer 1 tasse de café, ou sur le bouton de distribution du café (☕☕) pour préparer 2 tasses de café.

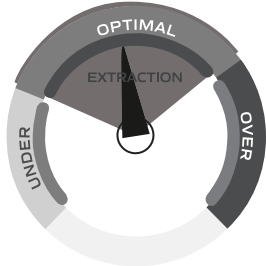
**Vérifiez que l'aiguille du manomètre reste dans la zone UNDER au début de la distribution et, ensuite, se déplace sur la zone OPTIMAL, pendant la phase de descente du café dans la tasse. Veuillez consulter le paragraphe « Fonctionnement du manomètre ».**

		
Pression OK	Pression basse	Pression élevée
Le café coule dans les tasses après 4-7 secondes La distribution est faible et bien chaude La crème est de couleur brune dorée avec une mousse riche Le café est brun foncé	Le café coule dans les tasses après 1-3 secondes La distribution du café est rapide et liquide La crème est plus claire avec une mousse fine Le café est brun clair, avec un goût amer et léger	Le café coule dans les tasses après 7-8 secondes La distribution est faible et pas complète La crème est plus foncée ou absente Le café est brun foncé, avec un goût amer et brûlé

4 Pour arrêter la distribution avant que la machine ait terminé, appuyer sur le bouton de distribution du café.



#### Attention!

Comme pour les machines à café professionnelles, ne pas retirer le porte-filtre lorsque le bouton de distribution est activé.



#### Attention!

Une fois le café écoulé, attendre une dizaine de secondes avant d'enlever le porte-filtre; pour ôter le porte-filtre, le tourner lentement de droite à gauche de façon à éviter les jets et les éclaboussures d'eau ou de café.

Si on remarque de petites bouffées de vapeur provenant du porte-filtre durant la phase d'attente de la vapeur, considérer le phénomène comme absolument normal.

Lorsque la distribution se termine, les voyants des boutons (☐), (☐), (☐) s'allument fixes.

5 Appuyez sur le bouton d'allumage (H) pour éteindre l'appareil (Fig. 9).

## COMMENT FAIRE LE CAFÉ AVEC LES DOSETTES

Introduire le filtre pour dosettes (S) dans le porte-filtre (W).

- 1 Placer la dosette dans le porte-filtre (Fig. 20).
- 2 Pousser la dosette vers l'intérieur avec les doigts. La dosette doit être bien centrée et positionnée à l'intérieur du porte-filtre.
- 3 Pour éviter toute fuite d'eau, pliez et insérez à l'intérieur du filtre les parties externes en papier de la dosette qui risquent de sortir du porte-filtre (Fig. 21).

La dosette doit être bien centrée et positionnée à l'intérieur du filtre.

- 4 Insérez le porte-filtre (W) dans son siège en s'assurant que la poignée est toujours alignée avec le symbole (☐) indiqué sur le corps de l'appareil (Fig. 16).
- 5 Tournez le porte-filtre jusqu'à aligner la poignée au symbole (☐).
- 6 Après la préparation du café, en retirant le porte-filtre, la dosette pourrait rester coincée dans le logement du porte-filtre. Pour l'enlever, incliner le porte-filtre (Fig. 22), en faisant en sorte que la dosette retombe sur celui-ci. Pour obtenir un café toujours excellent, il faut acheter des dosettes qui présentent la marque de compatibilité E.S.E.

**Si la dosette n'est pas bien insérée ou si le porte-filtre n'est pas bien serré, quelques gouttes d'eau pourraient sortir du porte-filtre.**

## COMMENT PRÉPARER LA MOUSSE DE LAIT POUR LE CAFÉ

1 Placez une tasse sur la grille amovible (E) (Fig. 23).

Si vous voulez, vous pouvez utiliser une tasse grande.

- Retirez la grille amovible (E) et le bac recueille-gouttes (F) (Fig. 24).
  - Placez la tasse sur la grille pour tasses (G) (Fig. 25).
- 2 Préparez le café (Fig. 26).



Attention!

Danger de brûlures. Saisissez le tuyau de distribution de vapeur/eau chaude uniquement de la partie en caoutchouc. Ne touchez pas le tuyau en métal.

Risque de brûlures causées par les éclaboussures d'eau chaude et de vapeur qui peuvent sortir du tuyau de distribution de vapeur/eau chaude.

- 3 Dirigez le tuyau de distribution de vapeur/eau chaude (L) vers le bac recueille-gouttes (F) (Fig. 27).
- 4 Appuyer sur le bouton vapeur (☐). Le voyant du bouton vapeur commence à clignoter. Attendez que le voyant du bouton vapeur s'allume fixe, indiquant que la température dans la chaudière a atteint le niveau optimal pour la distribution de vapeur.
- 5 Placez le récipient contenant le lait à mousser sous le tuyau de distribution de vapeur/eau chaude (L).
- 6 Introduisez le tuyau de distribution de vapeur/eau chaude (L) à fond dans le récipient avec le lait (Fig. 28).
- 7 Tournez le bouton rotatif de distribution vapeur/eau chaude sur la position eau/vapeur (☐), (Fig. 13). L'appareil commence à distribuer de la vapeur.
- 8 Remuez et tournez le récipient avec le lait lorsque la vapeur sort du tuyau de distribution de vapeur/eau chaude.

Le lait est moussé lorsque la mousse de lait apparaît dans le récipient à lait (Fig. 29).

9 Tournez le bouton rotatif de distribution de vapeur/eau chaude sur la position (●) pour interrompre l'émission de vapeur.

Après chaque utilisation, laissez sortir de la vapeur pendant quelques secondes pour déboucher le trou du tuyau de distribution de vapeur/eau chaude de tout résidu de lait.

Utilisez un chiffon humide et non abrasif pour nettoyer le trou du tuyau de distribution de vapeur/eau chaude et le tuyau en métal.

10 Versez la mousse de lait dans la tasse de café préparée auparavant.

## RÉUTILISATION DU CAFÉ

Pour préparer une nouvelle tasse de café juste après avoir distribué de vapeur, il est nécessaire de laisser refroidir l'appareil.

- 1 Placez un récipient sous le tuyau de distribution de vapeur/eau chaude (Fig. 12).
- 2 Tournez le bouton rotatif de distribution vapeur/eau chaude sur la position eau/vapeur (☺☹), (Fig. 13). L'appareil commence à distribuer de l'eau chaude.

La distribution d'eau chaude permet à l'appareil de refroidir plus rapidement. Lorsque l'appareil atteint la température optimale, la distribution d'eau chaude s'arrête automatiquement.

- 3 Tournez le bouton rotatif pour l'émission de vapeur/eau chaude sur la position (○) pour interrompre l'émission d'eau chaude.

L'appareil est prêt pour préparer une nouvelle tasse de café.

## COMMENT DISTRIBUER DE L'EAU CHAUDE



Attention!

Danger de brûlures. Saisissez le tuyau de distribution de vapeur/eau chaude uniquement de la partie en caoutchouc. Ne touchez pas le tuyau en métal.

Risque de brûlures causées par les éclaboussures d'eau chaude et de vapeur qui peuvent sortir du tuyau de distribution de vapeur/eau chaude.

- 1 Placez une tasse sur la grille amovible (E) (Fig. 23).
- 2 Tournez le bouton rotatif de distribution vapeur/eau chaude sur la position eau/vapeur (☺☹), (Fig. 13). L'appareil commence à distribuer de l'eau chaude.
- 3 Tournez le bouton rotatif pour l'émission de vapeur/eau chaude sur la position (○) pour interrompre l'émission d'eau chaude.

## CONSEILS UTILES POUR OBTENIR UN BON CAFE ESPRESSO A L'ITALIENNE

Le café moulu dans le porte-filtre devra être légèrement pressé. Un café est plus ou moins fort en fonction du degré de mouture, de la quantité mise dans le porte-filtre et de la pression exercée. Il suffit de quelques secondes pour que le café descende dans les tasses. Si le temps est supérieur cela signifie que la mouture est trop fine ou que le café moulu a été pressé de façon excessive.

## REPLISSAGE DU RÉSERVOIR À EAU PENDANT L'UTILISATION



Attention

Éteignez toujours l'appareil et débranchez la fiche du cordon d'alimentation de la prise de courant avant de remplir le réservoir à eau.

Ne remplissez pas le réservoir à eau lorsque le réservoir est installé dans l'appareil. Danger d'électrocution.



Attention

Pour les opérations de remplissage du réservoir à eau, n'utilisez pas d'eau gazeuse, chaude ou tiède ou tout autre liquide qui peut endommager l'appareil.

Il est recommandé de vérifier toujours le niveau d'eau dans le réservoir.

- 1 Éteignez l'appareil et débranchez la fiche de la prise de courant.
- 2 Retirez le réservoir à eau (O) de l'appareil (Fig. 4).
- 3 Ouvrez le couvercle du réservoir à eau (P) (Fig. 5).
- 4 Remplissez le réservoir à eau d'eau minérale froide jusqu'au niveau MAX (Fig. 6).

Ne JAMAIS remplir le réservoir au-delà du niveau MAX.

5 Fermez le couvercle du réservoir à eau (P) (Fig. 5).

6 Insérez le réservoir à eau (O) dans son siège (Fig. 7).

Pour garantir le bon fonctionnement de l'appareil, installez le réservoir à eau complètement.

**Assurez-vous que le réservoir est correctement inséré, sinon l'appareil pourrait ne pas distribuer du café.**



Attention!

Risque de brûlures dues aux projections d'eau chaude et de vapeur pouvant s'échapper de la buse à vapeur/eau chaude.

Si l'appareil ne distribue toujours pas de café après avoir correctement rempli et réinstallé le réservoir, procédez comme suit :

- Placez un récipient sous la buse à vapeur/eau chaude (Fig. 12).
- Appuyez sur le bouton d'alimentation (H) (Fig. 9).
- Tournez le bouton de distribution de vapeur/eau chaude sur la position eau/vapeur (☉☉), (Fig. 13). Démarrez le processus de distribution jusqu'à ce que vous voyiez de l'eau sortir de la buse vapeur/eau chaude.
- Remettez le bouton de distribution de vapeur/eau chaude en position (●) pour arrêter la distribution d'eau chaude.

## FONCTION D'ARRÊT AUTOMATIQUE

Cet appareil dispose d'un système d'arrêt automatique en conformité avec les nouvelles dispositions concernant la consommation d'énergie. Après 30 minutes de non-utilisation, l'appareil s'éteindra. Pour préparer une nouvelle tasse de café, il est nécessaire d'allumer de nouveau l'appareil en appuyant sur le bouton d'allumage (H). Lorsque la machine a atteint la bonne température pour la préparation du café, les voyants des boutons (☉), (☉☉), (☉☉☉) s'allument de façon continue.

## NETTOYAGE DE L'APPAREIL

Un nettoyage régulier et quotidien permet de maintenir l'efficacité de l'appareil dans le temps et de prolonger la durée de vie de l'appareil.



Attention!

Pour procéder aux opérations de nettoyage et d'entretien, éteignez toujours l'appareil et débranchez la fiche de la prise de courant.



Attention!

Pour procéder au nettoyage il faut attendre que les parties chaudes de l'appareil aient refroidi.



Attention!

Ne jamais laver les composants de l'appareil en lave-vaisselle. Ne pas utiliser des jets d'eau directe.

Ne pas utiliser de détergents abrasifs ou d'ustensiles métalliques pour éviter de rayer ou abimer les surfaces en acier.

### Nettoyage des filtres contenant le café moulu

Vérifiez que les trous ne sont pas bouchés. Laissez sortir de l'eau chaude par le porte-filtre inséré sans café moulu, pour dissoudre ou éliminer tout résidu de café ou d'autres impuretés.



Attention!

Retirer et extraire lentement le porte-filtre: le résidu de pression éventuelle pourrait en effet provoquer des jets ou des éclaboussures.

Il est recommandé de nettoyer soigneusement les filtres environ tous les 3 mois, avec les pastilles pour le nettoyage des filtres vendues dans le commerce, en procédant comme suit:

- Insérez une pastille pour le nettoyage des filtres dans le filtre (sans café).
- Insérer le port-filtre dans l'appareil.

- Appuyez sur le bouton de distribution du café pour 2 tasses () pour démarrer la distribution.
- Laissez agir la pastille pendant au moins 15 minutes.
- Appuyez de nouveau sur le bouton de distribution du café pour interrompre l'émission.
- Répétez l'opération de distribution de l'eau. Laissez reposer pendant une minute. Répétez les opérations pour 5 cycles de distribution.
- Retirez le porte-filtre de son siège de fixation, retirez le filtre du porte-filtre et rincez tous les éléments sous l'eau courante du robinet.
- Éteignez l'appareil et débranchez la fiche de la prise de courant.
- Nettoyez les parties internes avec une éponge douce pour éliminer tout résidu de détergent (Fig. 30).

Répéter les opérations pour tous les filtres.

Si l'appareil est utilisé quotidiennement, il est recommandé d'effectuer les opérations de nettoyage au moins tous les trois mois.

### Nettoyage du siège du porte-filtre



Attention!

Ne pas laisser le porte filtre dans son siège. Le joint dans le siège du porte-filtre pourrait se détériorer.

Avec l'utilisation, dans le logement d'accrochage du porte-filtre peut se produire une sédimentation du marc de café, qui peut être éliminé avec un cure-dents, une éponge (Fig. 30), ou en laissant couler de l'eau sans le porte-filtre inséré (Fig. 31).

Cette opération de rinçage du siège de fixation du porte-filtre doit être effectuée approximativement tous les 200 distributions de café.

Appuyez sur le bouton de distribution du café pour 2 tasses () pour démarrer la distribution. L'appareil commence à distribuer de l'eau. Attendez que l'appareil ait distribué au moins 500 ml d'eau.



### Nettoyage du tuyau de distribution de vapeur/eau chaude



Attention!

Effectuez cette opération quand le tuyau de distribution de vapeur/eau chaude est froid pour éviter des brûlures.

Après chaque utilisation, nettoyez le tuyau de distribution de vapeur/eau chaude à l'aide d'un chiffon humide pour éliminer tout résidu de lait à l'extérieur. Pour éliminer tout résidu à l'intérieur, procédez comme suit:

- 1 Tournez le bouton rotatif de distribution vapeur/eau chaude sur la position eau/vapeur () (Fig. 13). Laissez sortir de la vapeur pendant quelques secondes.
- 2 Tournez le bouton rotatif de distribution de vapeur/eau chaude sur la position () pour interrompre l'émission de vapeur.
- 3 Appuyez sur le bouton d'allumage (H) pour éteindre l'appareil (Fig. 9).

Nettoyez régulièrement les éléments du tuyau de distribution de vapeur/eau chaude.

- Enlevez le tuyau en métal (Fig. 32) et retirez la partie en caoutchouc du tuyau de distribution de vapeur/eau chaude en la tirant vers le bas. Lavez sous l'eau courante. Le trou peut être nettoyé à l'aide d'un chiffon non abrasif.
- Installez le tuyau en métal (K) jusqu'au bout. Insérez la partie en caoutchouc en la poussant vers le haut. Si nécessaire, nettoyez le trou de sortie de la vapeur à l'aide de l'aiguille fournie (Q) (Fig. 33).

### Nettoyage du réservoir à eau

Nettoyez régulièrement l'intérieur du réservoir à eau à l'aide d'une éponge ou d'un chiffon doux.

### Nettoyage du corps de l'appareil



Attention!

Ne pas utiliser de détergents abrasifs.

Nettoyez les parties fixes de l'appareil à l'aide d'un chiffon humide non abrasif pour éviter d'endommager l'appareil.

## Nettoyage de la grille amovible et du bac recueille-gouttes



Attention!

Avant d'effectuer les opérations de nettoyage, éteignez l'appareil et débranchez la fiche de la prise de courant.

Videz régulièrement le bac recueille-gouttes (F).

Le plateau d'égouttement est équipé d'un flotteur (I). Si le flotteur sort de la grille amovible, le bac recueille-gouttes doit être vidé car il est plein d'eau.

- 1 Retirez le bac recueille-gouttes (F) (Fig. 3).
- 2 Retirez la grille amovible (E) (Fig. 2).
- 3 Videz le bac recueille-gouttes (F) dans l'évier.
- 4 Lavez le bac recueille-gouttes et la grille amovible à l'eau froide.
- 5 Sécher avec un torchon sec.
- 6 Installez la grille amovible (E) sur le bac recueille-gouttes (F) (Fig. 2).
- 7 Insérez le bac recueille-gouttes (F) à la base de l'appareil (Fig. 3).

## DÉCALCIFICATION



Attention!

N'utilisez pas de vinaigre ou d'autres produits détartrants non autorisés par le Fabricant.



Attention!

Risque de brûlures causées par les éclaboussures d'eau chaude et de vapeur qui peuvent sortir du tuyau de distribution de vapeur/eau chaude.

Un bon entretien et un nettoyage régulier préservent l'appareil et le maintiennent efficacement dans le temps, en limitant remarquablement les risques de formation de dépôts de calcaire dans l'appareil. Si malgré cela, après un certain temps, la fonction de l'appareil est compromise parce qu'on utilise une eau dure et très calcaire, on peut procéder à la décalcification de l'appareil pour remédier au dysfonctionnement. Utiliser à cet effet un produit détartrant à base d'acide citrique. Utiliser à cet effet un produit détartrant à base d'acide citrique. Vous pouvez trouver aisément ce produit dans les Centres d'Assistance.

**Le fabricant décline toute responsabilité pour les dommages aux composants internes de la machine provoqués par l'utilisation de produits non conformes à cause de la présence d'additifs chimiques.**

L'appareil nécessite la décalcification lorsque les voyants des boutons (☐), (☐☐), (☐☐☐) s'allument de couleur rouge. Procéder comme suit:

- Appuyez sur le bouton d'allumage (H) pour éteindre l'appareil (Fig. 9). Débranchez la fiche de la prise de courant.
- Retirer le porte-filtre de son logement d'accrochage.
- Remplissez le réservoir à eau d'eau minérale froide jusqu'au niveau MAX. Ajoutez le produit détartrant à l'intérieur du réservoir à eau.
- Placer sous le logement d'accrochage du porte-filtre un récipient suffisamment grand pour contenir l'eau du réservoir. Dirigez le tuyau de distribution de vapeur/eau chaude vers le récipient.
- Appuyez sur le bouton d'allumage (H) (Fig. 9). Attendez que les voyants des boutons (☐), (☐☐), (☐☐☐) s'allument fixes.
- Appuyez simultanément sur le bouton de distribution du café pour 1 tasse, sur le bouton de distribution du café pour 2 tasses et sur le bouton vapeur pendant environ 3-4 secondes. Le programme de décalcification démarre et la solution dans le réservoir à eau commence à sortir du tuyau de distribution de vapeur/eau chaude. Les voyants des boutons de distribution du café pour 1 tasse (☐), pour 2 tasses (☐☐) et le bouton vapeur (☐☐☐) clignotent.

Les dépôts de calcaire sont éliminés du circuit interne de l'appareil.

Après une série de lavages et de pauses, le cycle de détartrage se termine. Lorsque la distribution se termine, les voyants des boutons (☐), (☐☐), (☐☐☐) s'allument fixes.

Vider le réservoir de l'eau de la solution restante. Rincer le réservoir de l'eau.

Remplir le réservoir avec de l'eau plate fraîche.

- Appuyez simultanément sur le bouton de distribution du café pour 1 tasse, sur le bouton de distribution du café pour 2 tasses et sur le bouton vapeur pendant environ 3-4 secondes. La phase de rinçage démarre et l'eau dans le réservoir commence à sortir du siège de fixation du porte-filtre et du tuyau de distribution de vapeur/eau chaude. Les voyants des boutons de distribution du café pour 1 tasse (☞), pour 2 tasses (☞☞) et le bouton vapeur (☞☞) clignotent.

Après une série de lavages et de pauses, le cycle de rinçage se termine. L'appareil s'éteint.

Remplir le réservoir avec de l'eau plate fraîche.

- Appuyez sur le bouton d'allumage (H) (Fig. 9). Les voyants des boutons (☞), (☞☞), (☞☞), s'allument de couleur blanche.

**Si les voyants continuent à clignoter de couleur rouge, répétez le cycle de décalcification.**

## MISE HORS SERVICE

En cas de mise hors service de l'appareil, il est nécessaire de le débrancher électriquement. Vider le bac de récupération des gouttes et le nettoyer (voir paragraphe "Nettoyage de l'appareil"). Au moment de l'amener à la déchetterie, il faudra diviser les différents matériaux qui composent l'appareil et les jeter en fonction de leur composition, selon les dispositions de loi en vigueur dans le pays d'utilisation.

## COMMENT REMÉDIER AUX INCONVÉNIENTS SUIVANTS



En cas de dysfonctionnements, éteignez immédiatement l'appareil et débranchez la fiche de la prise de courant.

PROBLEMES	CAUSES	SOLUTIONS
L'écoulement du café ne se fait pas ou se fait trop lentement.	Le réservoir à eau (O) n'est pas installé correctement.	Insérez correctement le réservoir à eau en le poussant en profondeur.
	Réservoir vide.	Remplissez le réservoir à eau d'eau minérale froide jusqu'au niveau MAX (Fig. 6).
	Les trous de sortie dans le siège de fixation du porte-filtre sont bouchés.	Faites fonctionner l'appareil sans porte-filtre, en laissant sortir l'eau. Si l'eau sort toujours de manière non régulière par tous les trous, effectuez la décalcification.
	Le filtre contenant le café moulu a l'orifice de sortie obstrué.	Placez un récipient sous le tuyau de distribution de vapeur/eau chaude (L) et tournez le bouton rotatif de distribution (N) pour diminuer la pression dans le circuit. Ensuite, retirez et enlevez doucement le porte-filtre car la pression résiduelle pourrait provoquer des jets ou des éclaboussures. Nettoyez le trou bouché du filtre en utilisant l'aiguille fournie. Nettoyez le filtre comme indiqué au paragraphe « Nettoyage des filtres contenant le café moulu ».
	Poudre de café moulue trop fine.	Essayez d'utiliser un mélange de café avec une mouture plus à gros grains.
	Poudre de café trop pressée.	Exercer une pression plus faible sur le café dans le filtre.
Quantité excessive de café dans le filtre.	Insérez moins de café dans le filtre.	



PROBLEMES	CAUSES	SOLUTIONS
Fuite de café par les bords du porte-filtre.	Une quantité excessive de café moulu a probablement été mise dans le porte-filtre et empêche de le serrer à fond dans son logement.	Retirer le porte-filtre et nettoyer son siège par l'aide d'une éponge (Fig. 30). Répéter l'opération en mettant la bonne quantité de café dans le filtre.
	Des résidus de café moulu sont restés collés sur le joint du siège du porte-filtre.	Pourvoir au nettoyage du joint avec un cure-dents ou une éponge (Fig. 30).
	Le filtre contenant le café moulu a l'orifice de sortie obstrué.	Placez un récipient sous le tuyau de distribution de vapeur/eau chaude (L) et tournez le bouton rotatif de distribution (N) pour diminuer la pression dans le circuit. Ensuite, retirez et enlevez doucement le porte-filtre car la pression résiduelle pourrait provoquer des jets ou des éclaboussures. Nettoyez le trou bouché du filtre en utilisant l'aiguille fournie. Nettoyez le filtre comme indiqué au paragraphe « Nettoyage des filtres contenant le café moulu ».
	Dosette défectueuse.	Placez un récipient sous le tuyau de distribution de vapeur/eau chaude (L) et tournez le bouton rotatif de distribution (N) pour diminuer la pression dans le circuit. Ensuite, retirez et enlevez doucement le porte-filtre car la pression résiduelle pourrait provoquer des jets ou des éclaboussures. Nettoyer le logement avec une éponge (Fig. 30). Remplacer la dosette dans le porte-filtre.
	Le porte-filtre n'a pas été installé correctement.	Vérifier de bien avoir accroché le porte-filtre à son flasque (Fig. 17)
La distribution du café est trop rapide.	Poudre de café moulue trop grosse.	Pour obtenir un café plus concentré et plus chaud, il faut utiliser une mouture plus finement moulue.
	Poudre de café trop pressée.	Exercer une pression plus faible sur le café dans le filtre.
	Quantité de café insuffisante dans le filtre.	Introduisez plus de café dans le filtre.
L'appareil ne distribue pas de vapeur.	L'appareil n'a pas atteint la température d'émission correcte.	Attendez que le voyant du bouton vapeur s'allume fixe, indiquant que la température dans la chaudière a atteint le niveau optimal pour la distribution de vapeur.
	Réservoir vide.	Remplissez le réservoir à eau d'eau minérale froide jusqu'au niveau MAX (Fig. 6).
	Le réservoir à eau (O) n'est pas installé correctement.	Insérez correctement le réservoir à eau en le poussant en profondeur.
	Trou de sortie de la vapeur bouché.	Débouchez les possibles incrustations dans le trou du tuyau de distribution de vapeur/eau chaude à l'aide de l'aiguille fournie (Fig. 33). Nettoyez le tuyau de distribution de vapeur/eau chaude comme indiqué au paragraphe « Nettoyage du tuyau de distribution de vapeur/eau chaude ». Si le problème persiste, effectuez la décalcification.

PROBLEMES	CAUSES	SOLUTIONS
Présence d'eau dans le siège et à la base du réservoir à eau.	Le réservoir à eau (O) n'est pas installé correctement.	Insérez correctement le réservoir à eau en le poussant en profondeur.
L'appareil émet un bruit anormal pendant la distribution du café.	Il y a peu d'eau et la pompe n'aspire pas.	Vérifier que le niveau d'eau dans le réservoir soit correct. Si nécessaire, remplissez le réservoir d'eau minérale froide jusqu'au niveau MAX.
Les voyants des boutons de distribution s'allument de couleur rouge.	Décalcification requise.	Effectuez la procédure de décalcification (veuillez consulter le paragraphe « Décalcification »).

## ZU DIESER BEDIENUNGSANLEITUNG

---

Auch wenn die Geräte entsprechend der geltenden Europäischen Normen hergestellt wurden und daher alle potentiell gefährlichen Teile geschützt sind, müssen, um Unfälle und Schäden zu vermeiden, diese Hinweise aufmerksam gelesen und das Gerät nur für den Zweck verwendet werden, für den es vorgesehen wurde. Die Bedienungsanleitung auch für späteres Nachschlagen stets griffbereit aufbewahren. Soll dieses Gerät an andere Personen abgegeben werden, bitte daran denken, auch die Bedienungsanleitung mit auszuhändigen. Die in dieser Bedienungsanleitung aufgeführten Informationen sind mit den nachstehenden Symbolen gekennzeichnet, die auf folgendes hinweisen:



Gefahr für Kinder



Gefahr wegen Strom



Schadensgefahr wegen anderer Ursachen



Hinweise zu Verbrühungsgefahr



Achtung - Sachschäden

## BESTIMMUNGSGEMÄSSER GEBRAUCH

---

Sie können Ihre Kaffeemaschine (im Folgenden als Gerät bezeichnet) verwenden, um Kaffee und Cappuccino zuzubereiten. Darüber hinaus können Sie dank der Heißwasserfunktion auch Tee und Kräutertees zubereiten. Das Gerät ist nur für den Hausgebrauch vorgesehen und darf nicht für gewerbliche oder industrielle Zwecke verwendet werden. Jeder andere Einsatz ist nicht vom Hersteller vorgesehen. Der Hersteller übernimmt daher keinerlei Haftung für jegliche Art von Schäden, die durch einen ungeeigneten Einsatz des Gerätes verursacht werden. Bei einem ungeeigneten Einsatz verfallen alle Garantieansprüche.

## RESTRISIKEN

---

Die Baumerkmale des Geräts, das in diesem Handbuch beschrieben wird, gestatten es nicht, den Benutzer von einem direkten Dampf- oder Heißwasserstrahl zu schützen.



Achtung!

Verbrunnungsgefahr—Bei der Ausgabe von Heißwasser und Dampf, den Strahl nicht gegen Dritte oder sich selber richten. Halten Sie den Dampf-/Heißwasserdüse nur am Gummiteil. Die Düse aus Metall muss nicht berührt werden.



Nur Behälter verwenden, die aus Material bestehen, die für Lebensmittel geeignet sind.

## WICHTIGE SICHERHEITSHINWEISE

---

### DIE BEDIENUNGSANLEITUNG VOR DEM GEBRAUCH AUFMERKSAM LESEN.

- Das Gerät ist für den Einsatz in häuslichen oder ähnlichen Umgebungen konzipiert, wie z.B.
  - in Küchen für Mitarbeiter in Läden, Büros und anderen gewerblichen Bereichen
  - in landwirtschaftlichen Betrieben
  - Hotels, Motel, Bed & Breakfast und andere Wohngebäude (zur Nutzung durch ihre Gäste).
- Wir übernehmen keine Haftung bei einem falschen oder in dieser Anleitung nicht vorgesehenen Einsatz.
- Wir empfehlen die Originalverpackungen aufzubewahren, da die kostenlose Leistung des Kundendiensts für Transportschäden, die durch falsche Verpackung bei der Spedition zum Kundendienst entstehen, nicht vorgesehen ist.

### Gefahr für Kinder

- Das Gerät darf von Kindern ab dem 8. Lebensjahr oder von physisch, sensorisch oder geistig behinderten Menschen, oder von Personen, die über die nötige Erfahrung und Wissen nicht verfügen, verwendet werden, unter der Bedingung, dass es eine angemessene Kontrolle durch einen Verantwortlichen ausgeübt wird oder dass sie die Anleitungen erhalten und verstanden haben und der Gefahren, die von der Verwendung des Gerätes verursacht werden können, bewusst sind.
- Kinder dürfen mit dem Gerät nicht spielen.
- Die in dieser Anleitung beschriebenen Reinigungs- und Wartungsarbeiten dürfen nur von Kindern durchgeführt werden, wenn diese über 8 Jahre alt sind und beaufsichtigt werden.
- Halten Sie das Gerät und das Netzkabel immer außerhalb der Reichweite von Kindern unter 8 Jahren.
- Lassen Sie das Netzkabel nicht an einer Stelle hängen, an der es von einem Kind erfasst werden kann.
- Die Verpackungsteile von Kindern fernhalten, da diese eine mögliche Gefahrenquelle bilden.
- Soll das Gerät als Abfall entsorgt werden, empfehlen wir es durch Abschneiden des Anschlusskabels unbrauchbar zu machen. Wir empfehlen außerdem die Geräteteile unschädlich zu machen, die besonders für Kinder gefährlich sein könnten, falls sie eventuell das Gerät für ihre Spiele verwenden sollten.
- Die Reinigungsnadel von Kindern fernhalten und an einem sicheren Ort aufbewahren: Gefahr von Verschlucken und Verletzungsgefahr.

### Gefahr wegen Strom

- Bevor Sie das Gerät an die Stromversorgung anschließen, prüfen Sie, ob die auf dem Typenschild an der Unterseite des Geräts angegebene Spannung mit der örtlichen Netzspannung übereinstimmt.
- Der Einsatz von nicht vom Hersteller zugelassenen Verlängerungskabeln kann Schäden und Unfälle verursachen.
- Niemals am Netzkabel oder am Gerät selbst ziehen, um den Netzstecker aus der Steckdose zu entfernen.
- Bevor Sie den Tank mit Wasser auffüllen, das Gerät ausschalten und den Stecker des Versorgungskabels aus der Steckdose ziehen.
- Die unter Spannung stehenden Geräteteile dürfen nicht in Kontakt mit Wasser kommen: es besteht Kurzschlußgefahr!
- Lassen Sie das Netzkabel nicht in Kontakt mit scharfen Teilen.
- Bitte sicherstellen, dass das Stromkabel nicht mit warmen Teilen in Berührung kommt.
- Alle Reinigungs- und Wartungsarbeiten müssen bei ausgeschaltetem und vom Netz getrenntem Gerät durchgeführt werden.

- Das Gerät nie in Wasser oder andere Flüssigkeiten tauchen.
- Wenn das Gerät nicht verwendet wird (auch nicht für einen kurzen Zeitraum) schalten Sie es aus und ziehen Sie immer den Netzstecker aus der Steckdose.



### Schadensgefahr wegen anderer Ursachen

- Fassen Sie den Körper des Geräts, um es anzuheben.
- Stellen Sie das Gerät in einem beleuchteten, sauberen Raum mit einer leicht zugänglichen Steckdose auf.
- Den Behälter nicht mit zu viel Wasser befüllen.
- Das Gerät nie unbeaufsichtigt lassen solange es am Stromnetz angeschlossen ist.
- Niemals am Netzkabel oder am Gerät selbst ziehen, um den Netzstecker aus der Steckdose zu entfernen.
- Das Gerät auf einer festen Unterlage benutzen und abstellen.
- Das Gerät darf nicht verwendet werden, wenn es gestürzt ist, sichtbare Schäden oder Wasserverluste aufweist. Verwenden Sie das Gerät nicht, wenn das Netzkabel oder der Netzstecker beschädigt ist oder wenn das Gerät selbst einen Defekt aufweist. Um jegliches Risiko vorzubeugen, dürfen alle Reparaturen, einschließlich des Stromkabelwechsels, nur durch das Service Center Ariete bzw. autorisierte Ariete-Fachtechniker durchgeführt werden.



### Hinweise zu Verbrühungsgefahr

- Den Dampf- oder Heißwasserstrahl nie auf Körperteile richten. Verbrennungsgefahr.
- Wenn das Gerät im Betrieb ist, darf man die äußeren metallischen Teilen und den Filterhalter nicht anfassen, da diese Verbrennungen verursachen könnten.
- Halten Sie den Dampf-/Heißwasserdüse nur am Gummiteil.
- Tritt kein Wasser aus dem Filterhalter aus, kann es sein, dass der Filter verstopft ist. Den Filterhalter langsam entnehmen, da der eventuell verbleibende Druck Spritzer verursachen könnte. Anschließend wie im entsprechenden Abschnitt angegeben reinigen.



### Achtung - Sachschäden

- Stellen Sie das Gerät auf eine stabile, trockene Oberfläche.
- Verwenden Sie das Gerät nicht ohne Wasser, da dies zum Durchbrennen der Pumpe führt.
- Verwenden Sie zum Befüllen des Wassertanks kein Wasser mit Kohlensäure, kein heißes oder lauwarmes Wasser und keine anderen Flüssigkeiten, die das Gerät beschädigen könnten.
- Das Gerät nicht auf heißen Oberflächen oder in der Nähe von offenen Flammen stellen, um zu vermeiden, dass das Gehäuse beschädigt wird.
- Das Stromkabel darf nicht mit den heißen Geräteteilen in Berührung kommen.
- Füllen Sie in den 1- und 2-Tassen-Kaffeefilter nur Kaffeepulver ein. Dies könnte schwere Schaden im Gerät verursachen.

- Lassen Sie das Gerät nicht in Räumen mit einer Temperatur unter 0 °C stehen, da Restwasser im Boiler einfrieren und Schäden verursachen kann.
- Das Gerät darf nicht im Freien benutzt werden.
- Lassen Sie das Gerät nicht der Witterung (z. B. Regen, Sonne) ausgesetzt.
- Nachdem Sie den Netzstecker gezogen haben und die heißen Teile abgekühlt sind, sollten Sie das Gerät nur mit einem leicht feuchten, nicht scheuernden Tuch und ein paar Tropfen eines milden, neutralen Reinigungsmittels reinigen.
- Verwenden Sie niemals Lösungsmittel, die Kunststoffe beschädigen können.
- Das Gerät nicht abbauen. Das Gerät enthält keine innere Bestandteile, die verwendet werden oder gereinigt werden müssen.

## •DIE BEDIENUNGSANLEITUNG STETS GUT AUFBEWAHREN

### GERÄTEBESCHREIBUNG

---

A1 - Manometer	L - Dampf-/Heißwasserabgabetaste
A - Kaffeeabgabetaste für 1 Tasse mit Abgabe- anzeige (☕)	M - Anschlusskabel
B - Kaffeeabgabetaste für 2 Tassen mit Auslau- fanzeige (☕☕)	N - Dampf-/Heißwasserabgabeknopf
C - Dampffunktionstaste mit Anzeigelicht (☁)	O - Wasserbehälter
D - Filterhalterbefestigungsstelle	P - Abdeckung des Wassertanks
E - Ausziehbarer Gril	Q - Reinigungsnadel
F - Wasserauffangbehälter	R - Drücker
G - Ablagerost	S - Kaffee-Pad-Filter
H - Einschalttaste	T - Filter für eine Tasse
I - Schwimmer	U - Filter für 2 Tassen
J - Gehäuse des Gerätes	V - Tropfrichter
K - Metalldüse	W - Filterhalter
	X - Befestigungsschraube der Einzeltüllen-Scheibe

### Identifikationsangaben

Auf dem Typenschild unter der Gerätebasis sind folgenden Identifikationsdaten angegeben:

- Hersteller und EC-Markierung
- Modell (Mod.)
- Seriennummer (SN)
- Versorgungsspannung (V) und Frequenz (Hz)
- Leistungsaufnahme (W)
- Gratisnummer Kundendienst

Für eventuelle Anfragen an den autorisierten Service Center sollen Modell und Seriennummer angegeben werden.

# GEBRAUCHSANWEISUNG

## Inbetriebnahme

Das Verpackungsmaterial entfernen und prüfen, ob alle Bestandteile vorhanden sind.

Das Gerät auf eine ebene, stabile Oberfläche stellen.

Waschen Sie den Wassertank, den 1-Tassen- und 2-Tassen-Filter, den Pad-Filter, die Tropfschale, das herausnehmbare Gitter und den Filterhalter.



### Achtung

Bevor Sie mit der Montage fortfahren, stellen Sie sicher, dass das Gerät ausgeschaltet und vom Stromnetz getrennt ist.

## Erste Schritte

- 1 Montieren Sie das abnehmbare Gitter (E) auf die Tropfschale (F) (Abb. 2).
- 2 Setzen Sie die Tropfschale (F) in den Sockel des Geräts ein (Abb. 3).
- 3 Nehmen Sie den Wassertank (O) aus dem Gerät (Abb. 4).
- 4 Öffnen Sie den Wassertankdeckel (P) (Abb. 5).



### Achtung

Bevor Sie den Tank mit Wasser auffüllen, das Gerät ausschalten und den Stecker des Versorgungskabels aus der Steckdose ziehen.

Füllen Sie den Wassertank nicht, wenn er in das Gerät eingesetzt ist. Stromschlaggefahr.



### Achtung

Verwenden Sie zum Befüllen des Wassertanks kein Wasser mit Kohlensäure, kein heißes oder lauwarms Wasser und keine anderen Flüssigkeiten, die das Gerät beschädigen könnten.

- 5 Füllen Sie den Wasserbehälter mit frischem, natürlichem Wasser bis zu dem mit MAX angegebenen Wert (Abb. 6).

**NIEMALS den Tank über den Höchstfüllstand (MAX) füllen.**

- 6 Schließen Sie den Wassertankdeckel (P) (Abb. 5).
- 7 Setzen Sie den Wassertank (O) in seinen Sitz ein (Abb. 7).

Um einen einwandfreien Betrieb des Gerätes zu gewährleisten, drücken Sie den Behälter fest nach unten.

**Überprüfen Sie, ob der Tank richtig eingesetzt ist, da das Gerät eventuell keinen Kaffee ausgeben kann.**

## Erstes Einschalten



### Achtung

Stellen Sie vor dem Einschalten des Geräts sicher, dass Sie alle Komponenten korrekt installiert haben.

**Überprüfen, ob die Netzspannung der Hausinstallation mit den Angaben auf dem Typenschild des Geräts entspricht.**

- 1 Den Stecker in den Steckdose einführen (Abb. 8).
- 2 Den Filterhalter in seinen Sitz montieren, ohne den Filter eingesetzt zu haben.
- 3 Drücken Sie den Netzschalter (H) (Abb. 9).
- 4 Die Anzeigen der 1-Tassen- (☐), 2-Tassen- (☐☐) und der Dampftaste (☁) blinken. Wenn die Maschine die richtige Temperatur für die Zubereitung von Kaffee erreicht hat, leuchten die Tastenanzeigen (☐), (☐☐), (☁) dauerhaft auf.

Führen Sie vor der ersten Inbetriebnahme des Geräts einen Reinigungszyklus der internen Kreisläufe durch.

- Stellen Sie ein Gefäß mit mindestens 500 ml Fassungsvermögen unter den Filterhalter (Abb. 10).
- Drücken Sie die Kaffeeabgabetaaste für 2 Tassen (☐☐) (Abb. 11). Starten Sie den Abgabevorgang, bis Sie Wasser aus dem Filterhalter austreten sehen.
- Stellen Sie am Ende der Abgabe einen Behälter unter das Dampf-/Heißwasserabgabedüse (Abb. 12).

- Drehen Sie den Dampf-/Heißwasserabgabetaste in die Wasser/Dampf-Position (☁☁) (Abb. 13). Starten Sie die Abgabe, bis Sie Wasser aus der Dampf-/Heißwasserdüse austreten sehen. Drehen Sie den Dampf-/Heißwasserabgabetaste wieder in die Position (●), um den Heißwasserabgabe zu stoppen.

Wiederholen Sie diese Schritte, bis das Wasser im Behälter aufgebraucht ist.

**Anmerkung:** wiederholen Sie diesen Vorgang jedes Mal, wenn das Gerät nach mehreren Tagen Nichtbenutzung eingeschaltet wird.

Bleibt den Tank ohne Wasser, kann man eine Vibration und ein lauterer Geräusch wahrnehmen. Die Anzeigen der 1-Tassen- (☕), 2-Tassen- (☕☕) und der Dampftaste (☁☁) blinken. Um den Betrieb des Gerätes wiederherzustellen, siehe Kapitel "Befüllen des Wasserbehälters während der Verwendung". Das Gerät ist nun einsatzbereit und kann den ersten Kaffee zubereiten.

## Entfernen des Filters

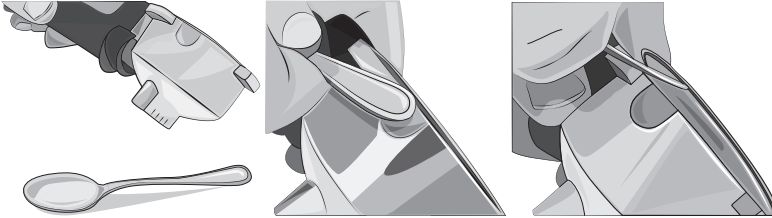

Anmerkung: Der Filterhalter wird mit dem bereits eingesetzten 2-Tassen-Filter geliefert. Informationen zum Entfernen des Filters finden Sie in den Bildern. Es ist auch möglich, den Filter mit den Fingern abzuheben, um ihn zu entfernen.

## DIE KAFFEEVORBEREITUNG

- 1 Nehmen Sie den Wassertank (O) aus dem Gerät (Abb. 4).
- 2 Öffnen Sie den Wassertankdeckel (P) (Abb. 5).



### Achtung

Bevor Sie den Tank mit Wasser auffüllen, das Gerät ausschalten und den Stecker des Versorgungskabels aus der Steckdose ziehen.

Füllen Sie den Wassertank nicht, wenn er in das Gerät eingesetzt ist. Stromschlaggefahr.



### Achtung

Verwenden Sie zum Befüllen des Wassertanks kein Wasser mit Kohlensäure, kein heißes oder lauwarmes Wasser und keine anderen Flüssigkeiten, die das Gerät beschädigen könnten.

- 3 Füllen Sie den Wasserbehälter mit frischem, natürlichem Wasser bis zu dem mit MAX angegebenen Wert (Abb. 6).

**NIEMALS den Tank über den Höchstfüllstand (MAX) füllen.**

- 4 Schließen Sie den Wassertankdeckel (P) (Abb. 5).
- 5 Setzen Sie den Wassertank (O) in seinen Sitz ein (Abb. 7).

Um einen einwandfreien Betrieb des Gerätes zu gewährleisten, drücken Sie den Behälter fest nach unten.

**Überprüfen Sie, ob der Tank richtig eingesetzt ist, da das Gerät eventuell keinen Kaffee ausgeben kann.**

- 6 Wählen Sie den gewünschten Filter (T) für 1 Tasse und (U) für 2 Tassen und setzen Sie ihn in den Filterhalter ein (Abb. 14). Dosieren Sie den Kaffee in den Filter und drücken Sie das Kaffeemehl mit dem Drücker (R) fest hinein (Abb. 15).



### Achtung!

Wird zu viel Kaffeepulver in den Filter eingefüllt, kann es sein, dass sich der Filterhalter schwer drehen lässt und bzw. bei der Kaffeeabgabe Kaffee aus dem Filter austritt.



- 7 Setzen Sie den Filterhalter (W) in den entsprechenden Sitz ein und achten Sie darauf, dass der Griff mit dem Symbol (☞) auf dem Gerätekörper ausgerichtet ist (Abb. 16).
- 8 Drehen Sie den Filterhalter, bis der Griff auf das Symbol (☞) ausgerichtet ist.

**Sicherstellen, dass der Filterhalter gut in die Flansche steckt (Abb. 17).**

Eine geeignete Tasse auswählen

Vor dem Vorbereiten des gewünschten Getränkes, eine Tasse entsprechend folgender Tabelle auswählen:

Espresso	Einzelkaffee	Ca. 30 ml
	Doppelkaffee	Ca. 60 ml

Mit dem 2-Tassen-Filter können zwei einzelne Tassen Kaffee gebrüht werden, oder ein langer oder intensiverer Kaffee gebrüht werden.

Einstellen der Wassermenge für 1 Tasse oder 2 Tassen

Die Wassermenge, die je 1 Tasse oder 2 Tassen Kaffee abgegeben wird, kann eingestellt werden (Zeit der Warmwasserabgabe durch den Filterhalter).

Die Menge an gemahlenem Kaffee wirkt sich auf der Stärke des Geschmacks und auf die Qualität der "Crema" aus. Versuchen Sie, diesen Parameter zu variieren, um den perfekten Geschmack für Ihren Kaffee zu finden.

**Anmerkung: Die Wassermenge, die für 1 Tasse oder 2 Tassen abgegeben wird, muss während der Kaffeeabgabe eingestellt werden.**

Um die Wassermenge für eine Tasse Kaffee einzustellen, halten Sie die Taste (☞) so lange wie nötig gedrückt. Die verbrauchte Zeit stellt die neue Wassermenge für 1 Tasse Kaffee ein. Um die Wassermenge für 2 Tasse Kaffee einzustellen, halten Sie die Taste (☞☞) so lange wie nötig gedrückt. Die verbrauchte Zeit stellt die neue Wassermenge für 2 Tasse Kaffee ein.

Betrieb des Manometers

Das Gerät ist mit einem Manometer (A1) ausgestattet. Dies zeigt an, ob die Parameter Wassermenge, Kaffeemenge und Mahlgrad für eine optimale Kaffeeabgabe gut ausgeglichen sind.

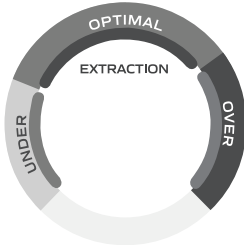
	<b>Under</b>
	Die erste Phase des Brühens entspricht einer Vorinfusion des Kaffeepulvers. Das Gerät arbeitet mit niedrigem Druck. Der Zeiger des Manometers muss sich in der UNDER-Zone befinden.
	<b>Optimal</b>
	Der Wasserdruck steigt schrittweise an. Während der gesamten Kaffeeabgabephase muss sich der Zeiger in der OPTIMAL-Zone befinden. Der Kaffee wird somit mit dem idealen Druck zubereitet.
Der Kaffee ist zu wässrig	Wenn der Zeiger des Manometers während der Kaffeeabgabe in der UNDER-Zone bleibt, wurde der Kaffee mit einem zu geringen Druck abgegeben. Dies geschieht, wenn das Wasser schnell durch das Kaffeepulver fließt. Der Kaffee ist wässrig, mit wenig Crema und mit wenig Geschmack. Gründe dafür können sein, dass der Kaffee zu grob gemahlen ist, dass sich zu wenig Kaffee im Filterhalter befindet oder dass das Kaffeepulver nicht gepresst wurde.
Der Kaffee ist zu stark	Wenn der Zeiger des Manometers während der Kaffeeabgabe den optimalen Brühbereich überschreitet und sich im roten Bereich befindet, wird der Kaffee mit einem zu hohen Druck abgegeben. Dies geschieht, wenn das Wasser nicht durch das Kaffeepulver fließen kann. Der Kaffee ist stark, mit wenig Crema und mit einem bitteren Geschmack. Gründe dafür können sein: zu fein gemahlener Kaffee, zu viel Kaffee im Filterhalter oder zu starkes Pressen des Kaffeepulvers.

Ein perfekter Espresso ist das Ergebnis eines perfekten Gleichgewichts zwischen Süße, Säure und Bitterkeit. Der Geschmack des Kaffees hängt von vielen Faktoren ab, z. B. von der Art der Kaffeebohnen, dem Röstgrad, der Frische, dem Mahlgrad, der Menge des in den Filterhalter eingefüllten Kaffees und dem Druck auf das Kaffeepulver im Filter. Experimentieren Sie, indem Sie diese Faktoren anpassen, um Ihren Lieblingsgeschmack zu erhalten. Beachten Sie in jedem Fall die Angaben auf dem Manometer.

### Kaffeeabgabe

1 Stellen Sie einen oder zwei Tassen auf das abnehmbare Gitter (E) (Abb. 18-19).



2 Drücken Sie den Netzschalter (H) (Abb. 9).

Die Anzeigen der 1-Tassen- (☕), 2-Tassen- (☕☕) und der Dampfaste (☁) blinken. Wenn die Maschine die richtige Temperatur für die Zubereitung von Kaffee erreicht hat, leuchten die Tastenanzeigen (☕), (☕☕), (☁) dauerhaft auf.

Der Filterhalter sollte vor der Kaffeezubereitung in seiner Fassung einige Minuten vorgewärmt werden, so dass bereits der erste Kaffee richtig heiß ist. Für die nächsten Kaffeeausgaben wird dies nicht nötig sein.

3 Drücken Sie die Kaffeeabgabetaaste (☕), um 1 Tasse Kaffee zu machen, oder drücken Sie die Kaffeeabgabetaaste (☕☕), für 2 Tassen Kaffee.

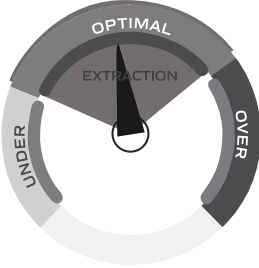
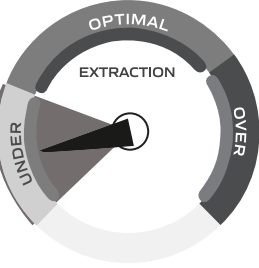
**Achten Sie darauf, dass sich der Zeiger des Manometers zu Beginn des Brühvorgangs im UNDER-Bereich befindet und dass er sich während der Abgabe des Kaffees in den OPTIMAL-Bereich bewegt. Siehe Abschnitt "Betrieb des Manometers".**

		
<b>Druck OK</b>	<b>Niedriger Druck</b>	<b>Hoher Druck</b>
<p>Der Kaffee fließt nach 4-7 Sekunden in die Tassen Die Ausgabe ist langsam und warm Die Crema ist goldbraun und hat eine köstliche Mousse Der Kaffee ist dunkelbraun</p>	<p>Der Kaffee fließt nach 1-3 Sekunden in die Tassen Die Abgabe ist schnell und wässrig Die Crema ist leichter mit einer feinen Mousse Der Kaffee ist hellbraun, schmeckt bitter und leicht</p>	<p>Der Kaffee fließt nach 7-8 Sekunden in die Tassen Der Abgabe ist langsam und nicht vollständig Die Crema ist dunkler oder nicht vorhanden Der Kaffee ist dunkelbraun, schmeckt bitter und verbrannt</p>

4 Um die Abgabe zu stoppen, bevor die Maschine fertig ist, drücken Sie die Kaffeetaaste noch einmal.



**Achtung!**

Wie bei professionellen Kaffeemaschinen darf der Filterhalter nicht entfernt werden, wenn der Abgabetaaste eingeschaltet ist.



**Achtung!**

Am Ende der Kaffeeabgabe vorm Lösen des Filterhalters ungefähr zehn Sekunden warten; Um den Filterhalter zu entfernen, ihn von rechts nach links bis zur Stellung drehen, um Wasser oder Kaffeespritzen zu vermeiden.

Es ist normal, dass beim Warten auf den Dampf kleine Dampfstöße aus dem Filterhalter austreten können.

Warten Sie, bis die Tasten (☕), (☕☕), (☁) aufleuchten.



5 Drücken Sie die Netztaaste (H), um das Gerät auszuschalten (Abb. 9).

## EINEN KAFFEE MIT PORTIONSBEUTEL ZUBEREITEN

Den Portionsbeutel-Filter (W) in den Filterhalter (S) einsetzen.

- 1 Den Portionsbeutel im Filter anbringen (Abb. 20).
- 2 Den Portionsbeutel mit den Fingern nach innen drücken. Der Portionsbeutel muss ordentlich in der Mitte und im Inneren des Filters sitzen.
- 3 Um einen möglichen Wasseraustritt zu vermeiden, falten Sie die äußeren Papierteile des Pads, die aus dem Filterhalter herauskommen könnten, und legen Sie sie in den Filter ein (Abb. 21).

Jetzt kann der Filterhalter in die Fassung eingesetzt werden.

- 4 Setzen Sie den Filterhalter (W) in den entsprechenden Sitz ein und achten Sie darauf, dass der Griff mit dem Symbol  auf dem Gerätekörper ausgerichtet ist (Abb. 16).
- 5 Drehen Sie den Filterhalter, bis der Griff auf das Symbol  ausgerichtet ist.
- 6 Nach der Zubereitung des Kaffees kann der Pad beim Entfernen des Filterhalters stecken bleiben, und zwar wo der Filterhalter befestigt ist. Zum Entfernen des Portionsbeutels den Filterhalter wie in der Abbildung gezeigt neigen und den Portionsbeutel in den Filterhalter fallen lassen (Abb. 22).

Für einen Kaffee, der immer gut ist, kaufen Sie Kaffee pads mit dem E.S.E.-Kompatibilitätszeichen.

**Ist der Portionsbeutel nicht richtig eingesetzt oder der Filterhalter nicht richtig festgezogen worden, können einige Tropfen Wasser aus dem Filterhalter austreten.**

## WIE MAN MILCHSCHAUAM FÜR DEN KAFFEE ZUBEREITET

- 1 Stellen Sie eine Tasse auf das abnehmbare Gitter (E) (Abb. 23).

Wenn Sie möchten, können Sie eine große Tasse verwenden.

- Entfernen Sie das abnehmbare Gitter (E) und die Tropfschale (F) (Abb. 24).
- Stellen Sie eine Tasse auf das abnehmbare Gitter (G) (Abb. 25).



- 2 Zubereitung des Kaffees (Abb. 26).



**Achtung!**

Verbrennungsgefahr. Halten Sie den Dampf-/Heißwasserdüse nur am Gummiteil. Die Düse aus Metall muss nicht berührt werden.

Verbrennungsgefahr durch heißes Wasser und Dampf, der aus der Dampf-/Heißwasserdüse sprudelt.

- 3 Richten Sie den Dampf-/Heißwasserdüse (L) auf die Tropfschale (F) (Abb. 27).
- 4 Den Dampfknopf drücken . Das Licht der Dampftaste beginnt zu blinken. Warten Sie, bis die Anzeigeluchte der Dampftaste konstant leuchtet und damit anzeigt, dass die Temperatur im Kessel den optimalen Wert für die Dampfabgabe erreicht hat.
- 5 Stellen Sie das Kännchen mit der aufzuschlagenden Milch unter das Dampf-/Heißwasserrohr (L).
- 6 Tauchen Sie die Dampf-/Heißwasserdüse (L) tief in das Milchkännchen ein (Abb. 28).
- 7 Drehen Sie den Dampf-/Heißwasserabgabetaste in die Wasser/Dampf-Position  (Abb. 13). Das Gerät beginnt mit der Dampfabgabe.
- 8 Rühren und schwenken Sie die Kanne mit Milch, während Dampf aus der Dampf-/Heißwasserdüse kommt.

Die Milch ist aufgeschäumt, wenn Schaum in der Kanne erscheint (Abb. 29).

- 9 Drehen Sie den Dampf-/Heißwasserabgabetaste wieder in die Position , um den Dampf abzugeben zu stoppen.

Geben Sie nach jedem Gebrauch einige Sekunden lang Dampf ab, um das Loch in der Dampf-/Heißwasserdüse von Milchresten zu befreien.

Verwenden Sie ein feuchtes, nicht scheuerndes Tuch, um die Dampf-/Heißwasserleitungsöffnung und die metallische Düse zu reinigen.

- 10 Gießen Sie die aufgeschäumte Milch in die zuvor zubereitete Tasse mit Kaffee.

## WIEDEREINSTELLEN AUF KAFFEEZUBEREITUNG

---

Wenn Sie sofort nach der Dampfausgabe einen neuen Kaffee zubereiten wollen, lassen Sie das Gerät abkühlen.

- 1 Stellen Sie einen Behälter unter die Dampf-/Heißwasserdüse (Abb. 12).
- 2 Drehen Sie den Dampf-/Heißwasserabgabetaste in die Wasser/Dampf-Position () (Abb. 13). Das Gerät beginnt mit der Abgabe von heißem Wasser.

Durch die Abgabe von heißem Wasser kann das Gerät schneller abkühlen. Wenn das Gerät die optimale Temperatur erreicht hat, stoppt die Warmwasserversorgung automatisch.

- 3 Drehen Sie den Dampf-/Heißwasserabgabetaste wieder in die Position (), um den Heißwasserabgabe zu stoppen.

Das Gerät ist bereit, einen neuen Kaffee zu brühen.

## SO LIEFERN SIE HEISSWASSER



---



**Achtung!**

Verbrennungsgefahr. Halten Sie den Dampf-/Heißwasserdüse nur am Gummiteil. Die Düse aus Metall muss nicht berührt werden.

Verbrennungsgefahr durch heißes Wasser und Dampf, der aus der Dampf-/Heißwasserdüse sprudelt.

- 1 Stellen Sie eine Tasse auf das abnehmbare Gitter (E) (Abb. 23).
- 2 Drehen Sie den Dampf-/Heißwasserabgabetaste in die Wasser/Dampf-Position () (Abb. 13). Das Gerät beginnt mit der Abgabe von heißem Wasser.
- 3 Drehen Sie den Dampf-/Heißwasserabgabetaste wieder in die Position () um den Heißwasserabgabe zu stoppen.

## NÜTZLICHE RATSCHLÄGE ZUR VORBEREITUNG EINES GUTEN ITALIENISCHEN ESPRESSOS

---

Der gemahlene Kaffee im Filterhalter muss leicht gedrückt werden. Die Stärke des Kaffees hängt von der Kaffeemahlstufe, von der Menge im Filterhalter und vom Druck im Filter ab. Einige Sekunden reichen, damit der Kaffee in den Tasse ausfließt. Wenn es länger dauert ist das Kaffeepulver zu fein gemahlen oder zu stark angedrückt.

## AUFFÜLLEN DES WASSERTANKS WÄHREND DES GEBRAUCHS

---



**Achtung**

Bevor Sie den Tank mit Wasser auffüllen, das Gerät ausschalten und den Stecker des Versorgungskabels aus der Steckdose ziehen.

Füllen Sie den Wassertank nicht, wenn er in das Gerät eingesetzt ist. Stromschlaggefahr.



**Achtung**

Verwenden Sie zum Befüllen des Wassertanks kein Wasser mit Kohlensäure, kein heißes oder lauwarmes Wasser und keine anderen Flüssigkeiten, die das Gerät beschädigen könnten.

Es wird empfohlen, den Wasserstand im Behälter stets zu überprüfen.

- 1 Schalten Sie das Gerät aus und ziehen Sie den Stecker aus der Steckdose.
- 2 Nehmen Sie den Wassertank (O) aus dem Gerät (Abb. 4).
- 3 Öffnen Sie den Wassertankdeckel (P) (Abb. 5).
- 4 Füllen Sie den Wasserbehälter mit frischem, natürlichem Wasser bis zu dem mit MAX angegebenen Wert (Abb. 6).

**NIEMALS** den Tank über den Höchstfüllstand (MAX) füllen.

- 5 Schließen Sie den Wassertankdeckel (P) (Abb. 5).
- 6 Setzen Sie den Wassertank (O) in seinen Sitz ein (Abb. 7).



Um einen einwandfreien Betrieb des Gerätes zu gewährleisten, drücken Sie den Behälter fest nach unten.

**Überprüfen Sie, ob der Tank richtig eingesetzt ist, da das Gerät eventuell keinen Kaffee ausgeben kann.**



**Achtung!**

Verbrennungsgefahr durch heißes Wasser und Dampf, der aus der Dampf-/Heißwasserdüse sprudelt.

Wenn das Gerät immer noch keinen Kaffee ausgibt, nachdem Sie den Tank korrekt gefüllt und wieder aufgefüllt haben, gehen Sie wie folgt vor:

- Stellen Sie einen Behälter unter die Dampf-/Heißwasserdüse (Abb. 12).
- Drücken Sie den Netzschalter (H) (Abb. 9).
- Drehen Sie den Dampf-/Heißwasserabgabeknopf in die Wasser/Dampf-Position () (Abb. 13). Starten Sie die Abgabe, bis Sie Wasser aus der Dampf-/Heißwasserdüse austreten sehen.
- Drehen Sie den Dampf-/Heißwasserabgabeknopf wieder in die Position () , um den Heißwasserabgabe zu stoppen.

## AUTOMATISCHE ABSCHALTUNGSFUNKTION

Dieses Gerät ist mit einem automatischen Abschaltssystem gemäß den neuen Vorschriften zum Energieverbrauch ausgestattet. Nach 30 Minuten Stillstand schaltet sich das Gerät aus. Um einen neuen Kaffee zuzubereiten, müssen Sie das Gerät durch Drücken der Taste (H) wieder einschalten. Wenn die Maschine die richtige Temperatur für die Zubereitung von Kaffee erreicht hat, leuchten die Tastenanzeigen () , () , () dauerhaft auf.

## PFLEGE DES GERÄTES

Eine regelmäßige, tägliche Reinigung hält das Gerät in gutem Zustand und verlängert seine Lebensdauer.

**Achtung!**

Alle Reinigungs- und Wartungsarbeiten müssen bei ausgeschaltetem und vom Netz getrenntem Gerät durchgeführt werden.

**Achtung!**

Die Reinigung muss durchgeführt werden, wenn die heißen Teile des Geräts abgekühlt sind.

**Achtung!**

Die Geräteteile nicht in der Spülmaschine spülen. Keinen direkten Wasserstrahl verwenden.

Keine scheuernde Reinigungsmittel oder Metallgegenstände verwenden, um die Stahlflächen nicht zu beschädigen.

### Reinigung von Kaffeemehl enthaltenden Filtern

Überprüfen Sie, ob die Löcher nicht verstopft sind. Lassen Sie kochendes Wasser ohne den gemahlene Kaffee durch den eingesetzten Filterhalter laufen, um Kaffeereste oder andere Verunreinigungen aufzulösen bzw. zu entfernen.

**Achtung!**

Den Filterhalter langsam entnehmen, da der eventuell verbleibende Druck Spritzer verursachen könnte.

Es wird empfohlen, die Filter etwa alle 3 Monate gründlich zu reinigen, wobei handelsübliche Filterreinigungstabletten wie folgt zu verwenden sind:

- Setzen Sie eine Filterreinigungstablette in den Filter ein (wenn keine Kaffee dabei ist).
- Den Filterhalter in seinen Sitz einhacken.
- Drücken Sie die 2-Tassen Kaffeetaste () , um mit der Abgabe zu beginnen.
- Lassen Sie die Tablette mindestens 15 Minuten einwirken.
- Drücken Sie die Kaffee-Taste erneut, um die Abgabe zu stoppen.
- Wiederholen Sie die Wasserabgabe. Für eine Minute stehen lassen. Wiederholen Sie die Vorgänge für 5 Abgabezyklen.
- Entfernen Sie den Filterhalter von seiner Stelle, nehmen Sie den Filter aus dem Filterhalter und spülen Sie alle Komponenten unter fließendem Leitungswasser ab.
- Schalten Sie das Gerät aus und ziehen Sie den Stecker aus der Steckdose.

- Reinigen Sie die inneren Teile mit einem weichen Schwamm, um Reinigungsmittelreste zu entfernen (Abb. 30). Wiederholen Sie die Vorgänge für alle Filter.  
Es wird empfohlen, das Gerät bei täglichem Gebrauch mindestens alle drei Monate zu reinigen.

### Reinigung des Einstecksitzes des Filterhalters



**Achtung!**

Der Filterhalter darf nicht in seinem Sitz eingesteckt bleiben. Dies könnte nämlich die Dichtung des Einstecksitzes beschädigen.

Wenn das Gerät längere Zeit benutzt worden ist, kann sich Kaffeesatz auf der Fassung des Filterhalters absetzen. Der Kaffeesatz kann mit einem Zahnstocher, einem kleinen Schwamm oder durch Durchlaufen von Wasser (Abb. 30), ohne den Filterhalter in die Fassung einzusetzen, entfernt werden (Abb. 31).

Der Spülvorgang des Kupplungssitzes des Filterhalters muss nach etwa 200 Brühungen durchgeführt werden. Drücken Sie die 2-Tassen Kaffeetaste (☞☞), um mit der Abgabe zu beginnen. Das Gerät beginnt Wasser abzugeben. Warten Sie, bis mindestens 500 ml Wasser geliefert worden sind.

### Reinigung der Dampf-/Heißwasserleitung



**Achtung!**

Führen Sie den Vorgang durch, wenn die Dampf-/Heißwasserdüse kalt ist, um Verbrennungen zu vermeiden.

Reinigen Sie das Dampf-/Heißwasserdüse nach jedem Gebrauch mit einem feuchten Tuch, um äußere Milchreste zu entfernen. Zur Entfernung von inneren Verunreinigungen:

- 1 Drehen Sie den Dampf-/Heißwasserabgabetaste in die Wasser/Dampf-Position (☞☞) (Abb. 13). Lassen Sie den Dampf für ein paar Sekunden austreten.
- 2 Drehen Sie den Dampf-/Heißwasserabgabetaste wieder in die Position (○), um den Dampf abzugeben zu stoppen.
- 3 Drücken Sie die Netzaste (H), um das Gerät auszuschalten (Abb. 9).

Reinigen Sie die Komponenten der Dampf-/Heißwasserdüse regelmäßig.

- Entfernen Sie die Düse (Abb. 32) und ziehen Sie den Gummiteil nach unten ab. Mit fließendem Wasser waschen. Die Düse kann mit einem nicht abrasiven Tuch gereinigt werden.
- Montieren Sie die Düse (K) bis ans Ende. Setzen Sie das Gummiteil ein, indem Sie es nach oben drücken. Falls erforderlich, reinigen Sie das Dampfabgabefloch (Abb. 33) mit der mitgelieferten Dampf Düsen-Reinigungsstift.

### Reinigung des Wassertanks

Reinigen Sie den Innenraum des Wassertanks regelmäßig mit einem Schwamm oder einem feuchten Tuch.

### Reinigung des Gerätekörper



**Achtung!**

Verwenden Sie keine Scheuermittel.

Die festen Teile des Geräts mit einem feuchten nicht scheuernden Tuch reinigen, um das Gehäuse nicht zu beschädigen.

### Reinigen des herausnehmbaren Gitters und der Tropfschale



**Achtung!**

Die Reinigung muss bei ausgeschaltetem Gerät und abgezogenem Netzstecker durchgeführt werden.

Ab und zu auch das Wasserauffangbehälter (F) ausleeren.

Die Tropfschale ist mit einem Schwimmer (I) ausgestattet. Wenn der Schwimmer außerhalb des Gitters sichtbar ist, bedeutet dies, dass die Tropfschale voll mit Wasser ist und geleert werden muss.

- 1 Tropfschale entfernen (F) (Abb. 3).

- 2 Entfernen Sie das abnehmbare Gitter (E) (Abb. 2).
- 3 Leeren Sie die Tropfschale (F).
- 4 Waschen Sie die Tropfschale und das herausnehmbare Gitter mit frischem Wasser.
- 5 Immer mit einem trockenen Tuch reinigen.
- 6 Montieren Sie das abnehmbare Gitter (E) auf die Tropfschale (F) (Abb. 2).
- 7 Setzen Sie die Tropfschale (F) in den Sockel des Geräts ein (Abb. 3).

## ENTKALKUNG



**Achtung!**

Verwenden Sie keinen Essig oder andere Entkalkungsmittel, die nicht vom Hersteller zugelassen sind.



**Achtung!**

Verbrennungsgefahr durch heißes Wasser und Dampf, der aus der Dampf-/Heißwasserdüse sprudelt.

Gute und regelmäßige Wartungs- und Reinigungseingriffe schützen und erhalten das Gerät für eine längere Zeit wirksam und schränken das Risiko von Kalkablagerungen stark ein. Kommt trotz der Wartungs- und Reinigungseingriffe nach einer gewissen Zeit zu Betriebsstörungen in Folge von dem häufigen Gebrauch von hartem und kalkhaltigen Wasser, so kann man das Gerät entkalken, um die Betriebsstörung zu beseitigen. Verwenden Sie dazu ein Entkalkungsprodukt, das auf Zitronensäure basiert ist. Verwenden Sie dazu ein Entkalkungsprodukt, das auf Zitronensäure basiert ist. Dieses Produkt ist leicht erhältlich bei Kundendienstzentren.

**Der Hersteller übernimmt keine Haftung für Schäden an den Innenteilen des Gerätes, die durch die Verwendung von nicht konformen Produkten aufgrund des Vorhandenseins von chemischen Zusätzen entstehen.**

Das Gerät muss entkalkt werden, wenn die Lichter der Tasten (☑), (☑☑), (☑☑☑) rot aufleuchten. Wie folgt vorgehen:

- Drücken Sie die Netzaste (H), um das Gerät auszuschalten (Abb. 9). Ziehen Sie den Stecker aus der Steckdose.
- Entfernen Sie den Filterhalter von seiner Stelle.
- Füllen Sie den Wasserbehälter mit frischem natürlichem Wasser bis zu dem mit MAX angegebenen Wert. Fügen Sie das Entkalkungsprodukt in den Wassertank ein.
- Stellen Sie einen Behälter (groß genug, um das Wasser aus dem Behälter zu halten) unter den Sitz der Filterhalterung. Richten Sie den Dampf-/Heißwasserdüse in Richtung des Behälters.
- Drücken Sie den Netzschalter (H) (Abb. 9). Warten Sie, bis die Taste (☑), (☑☑), (☑☑☑) aufleuchtet.
- Drücken Sie gleichzeitig die 1-Tasse-Taste, die 2 Tassen-Taste und die Dampf-Taste für ca. 3-4 Sekunden. Das Entkalkungsprogramm startet und die Lösung im Wassertank beginnt aus der Dampf-/Heißwasserdüse zu fließen. Die Anzeigen der 1-Tassen- (☑), 2-Tassen- (☑☑) und der Dampftaste (☑☑☑) blinken.

Kalkablagerungen werden aus dem Innenkreislauf des Gerätes entfernt.

Nach einer Reihe von Spülgängen und Pausen endet der Entkalkungszyklus. Warten Sie, bis die Tasten (☑), (☑☑), (☑☑☑) aufleuchten.

Entleeren Sie die restliche Lösung aus dem Wasserbehälter. Spülen Sie den Wasserbehälter.

Füllen Sie den Behälter mit frischem natürlichem Wasser.

- Drücken Sie gleichzeitig die 1-Tasse-Taste, die 2 Tassen-Taste und die Dampf-Taste für ca. 3-4 Sekunden. Die Spülung beginnt und das im Tank enthaltene Wasser beginnt aus der Filterhaltekupplung und der Dampf-/Heißwasserdüse zu fließen. Die Anzeigen der 1-Tassen- (☑), 2-Tassen- (☑☑) und der Dampftaste (☑☑☑) blinken.

Nach einer Reihe von Spülgängen und Pausen endet der Entkalkungszyklus. Das Gerät schaltet sich aus.

Füllen Sie den Behälter mit frischem natürlichem Wasser.

- Drücken Sie den Netzschalter (H) (Abb. 9). Die Anzeigen der Tasten (☑), (☑☑), (☑☑☑) leuchten auf (weiß).

**Wenn die Anzeigen weiterhin rot blinken, wiederholen Sie den Entkalkungszyklus.**

## AUSSERBETRIEBSETZUNG

Bei Außerbetriebnahme muss das Gerät vom Netz getrennt werden. Das Abtropfblett entleeren und reinigen (siehe Absatz "Pflege des Gerätes"). Im Falle der Verschrottung sind die unterschiedlichen für die Herstellung des Gerätes verwendeten Stoffen zu trennen und entsprechend ihrer Zusammenstellung und der in der Verwendungsland geltenden Normen zu entsorgen.

## WAS TUN, WENN ES PROBLEME GIBT



Im Falle von Störungen schalten Sie das Gerät sofort aus und ziehen Sie den Netzstecker.

PROBLEME	URSACHEN	LÖSUNGEN
Keine Kaffeeausgabe oder zu langsame Kaffeeausgabe.	Der Wasserbehälter ist nicht richtig eingesetzt.	Setzen Sie den Wassertank ein, indem Sie ihn bis zum Anschlag hineinschieben.
	Leerer Behälter.	Füllen Sie den Wasserbehälter mit frischem, natürlichem Wasser bis zu dem mit MAX angegebenen Wert.
	Die Abgabeöffnungen im Filterhalter sind verstopft.	Das Gerät ohne Filterhalter betreiben und dabei Wasser ausfließen lassen. Wenn das Wasser immer noch nicht gleichmäßig aus allen Löchern abläuft, sollten Sie das Gerät entkalken.
	Die Öffnung des Filters, der das Kaffeemehl enthält, ist verstopft.	Stellen Sie ein Gefäß unter das Dampf-/Heißwasserdüse (L) und drehen Sie den Abgabe-Taste (N), um den Druck im Kreislauf zu reduzieren. Den Filterhalter langsam entnehmen, da der eventuell verbleibende Druck Spritzer verursachen könnte. Die verstopfte Öffnung des Filters mit der mitgelieferten Nadel befreien. Reinigen Sie den Filter wie im Kapitel "Reinigen der Filter, die Kaffeemehl enthalten" beschrieben.
	Kaffeemehl zu fein gemahlen.	Versuchen Sie, eine Mischung mit einem gröberen Mahlgrad zu verwenden.
	Das Kaffeemehl ist zu stark gepresst.	Den Kaffee in dem Filter nicht so fest drücken.
	Der Filter enthält zu viel Kaffee.	Geben Sie eine kleinere Menge Kaffee in den Filter ein.



PROBLEME	URSACHEN	LÖSUNGEN
Der Kaffee fließt aus den Rändern des Filterhalters aus.	Wahrscheinlich wurde zu viel gemahlener Kaffee in den Filterhalter ausgeschüttet, was ein gründliches Schließen des Filterhalters in seinem Einsteckplatz verhindert.	Den Filterhalter entfernen und den Haltersitz mit einem Schwamm reinigen (Abb. 30). Den Vorgang mit der richtigen Kaffeemenge wiederholen.
	Auf der Dichtung im Filterhaltersitz sind Reste von gemahlenem Kaffee geblieben.	Die Dichtung mit einem Zahnstocher oder mit einem Schwamm (Abb. 30) reinigen.
	Die Öffnung des Filters, der das Kaffeemehl enthält, ist verstopft.	Stellen Sie ein Gefäß unter das Dampf-/Heißwasserdüse (L) und drehen Sie den Abgabe-Taste (N), um den Druck im Kreislauf zu reduzieren. Den Filterhalter langsam entnehmen, da der eventuell verbleibende Druck Spritzer verursachen könnte. Die verstopfte Öffnung des Filters mit der mitgelieferten Nadel befreien. Reinigen Sie den Filter wie im Kapitel "Reinigen der Filter, die Kaffeemehl enthalten" beschrieben.
	Der Portionsbeutel ist defekt.	Stellen Sie ein Gefäß unter das Dampf-/Heißwasserdüse (L) und drehen Sie den Abgabe-Taste (N), um den Druck im Kreislauf zu reduzieren. Den Filterhalter langsam entnehmen, da der eventuell verbleibende Druck Spritzer verursachen könnte. Den Haltersitz mit einem kleinen Schwamm reinigen (Abb. 30). Die Portionsbeutel im Filterhalter auswechseln.
	Der Filterhalter war nicht richtig eingehakt.	Sicherstellen, dass der Filterhalter gut in die Flansche steckt (Abb. 17)
Kaffee wird zu schnell ausgegeben.	Kaffeemehl zu grob gemahlen.	Um einen stärkeren und wärmeren Kaffee vorzubereiten, verwenden Sie eine feinere gemahlene Kaffeemischung verwenden.
	Das Kaffeemehl ist zu stark gepresst.	Den Kaffee in dem Filter nicht so fest drücken.
	Der Filter enthält nicht genügend Kaffee.	Mehr Kaffee in den Filter geben.
Das Gerät gibt keinen Dampf ab.	Das Gerät hat nicht die richtige Abgabetemperatur erreicht.	Warten Sie, bis die Anzeigeleuchte der Dampftaste konstant leuchtet und damit anzeigt, dass die Temperatur im Kessel den optimalen Wert für die Dampfabgabe erreicht hat.
	Leerer Behälter.	Füllen Sie den Wasserbehälter mit frischem, natürlichem Wasser bis zu dem mit MAX angegebenen Wert.
	Der Wasserbehälter (O) ist nicht richtig eingesetzt.	Setzen Sie den Wassertank ein, indem Sie ihn bis zum Anschlag hineinschieben.
	Austrittsöffnung am Dampfrohrchen verstopft.	Benutzen Sie den mitgelieferten Stecknadel, um eventuelle Ablagerungen in der Dampf-/Heißwasserdüse zu entfernen (Abb. 33). Reinigen Sie das Dampf-/Heißwasserdüse wie unter "Dampf-/Heißwasserdüse reinigen" beschrieben. Wenn das Problem weiterhin besteht, führen Sie die Entkalkung.

PROBLEME	URSACHEN	LÖSUNGEN
Vorhandensein von Wasser im Sitz und am Boden des Wassertanks.	Der Wasserbehälter (O) ist nicht richtig eingesetzt.	Setzen Sie den Wassertank ein, indem Sie ihn bis zum Anschlag hineinschieben.
Das Gerät macht während der Kaffeeabgabe ein Geräusch.	Zu wenig Wasser vorhanden und die Pumpe saugt nicht.	Überprüfen Sie, ob der Wasserstand im Behälter korrekt ist. Bei Bedarf können Sie den Tank bis zum MAX-Füllstand mit frischem, natürlichem Wasser füllen.
Die Anzeige der Abgabetaste leuchtet rot.	Entkalkung erforderlich.	Führen Sie eine Entkalkung durch (siehe Abschnitt "Entkalkung").

## A PROPÓSITO DE ESTE MANUAL

Aunque los aparatos hayan sido realizados según las Normativas europeas específicas vigentes y estén por lo tanto protegidos en todas las partes potencialmente peligrosas, lea con atención estas advertencias y utilice el aparato sólo para el uso al que ha sido destinado, para evitar accidentes y daños. Mantenga siempre al alcance este manual para futuras consultas. Si quiere ceder este aparato a otras personas, recuerde incluir también estas instrucciones.

Las informaciones contenidas en este manual están marcadas por los siguientes símbolos que indican:



Peligro para los niños



Peligro debido a electricidad



Peligro de daños debidos a otras causas



Advertencia relativa a quemaduras



Atención - daños materiales

## USO PREVISTO

Puede utilizar su máquina de café (de aquí en adelante denominada «aparato») para preparar café y capuchino. Gracias a la posibilidad de erogación de agua caliente, también es posible preparar té e infusiones. Este aparato ha sido proyectado solo para un uso privado y por lo tanto se debe considerar inadecuado para un uso comercial o industrial. Cualquier otro uso del aparato no está previsto por el Constructor, que se exime de cualquier responsabilidad por daños de todo tipo, causados por un uso impropio del aparato. Otro uso del aparato no está previsto por el Constructor, que se exime de cualquier responsabilidad por daños de todo tipo, causados por un uso impropio del aparato. El uso inapropiado, además, anula todo tipo de garantía.

## RIESGOS RESTANTES

Las características constructivas del aparato, objeto de la presente publicación, no permiten proteger al usuario del chorro directo de vapor o agua caliente.



¡Atención!

Peligro de quemaduras - Durante la erogación de agua caliente y vapor, no dirija el chorro hacia terceras personas o hacia sí mismo. Agarre el tubo de erogación de vapor/agua caliente sólo por la parte de goma. No toque el tubo de metal.



Utilice solo recipientes realizados en material "para alimentos".

## ADVERTENCIAS IMPORTANTES PARA LA SEGURIDAD

### LEA ATENTAMENTE ESTAS INSTRUCCIONES.

- El aparato ha sido diseñado para ser utilizado en ambientes domésticos o similares a los domésticos, como por ejemplo:
  - en las zonas de cocina reservadas al personal de las tiendas, en las oficinas y en otros ambientes profesionales
  - en las fincas agrícolas
  - hoteles, moteles, pensiones y otras estructuras de habitación (para el uso de sus huéspedes).
- No se asumen responsabilidades por un uso incorrecto o por empleos diferentes a los previstos en este manual de instrucciones.
- Se recomienda conservar el embalaje original, ya que la asistencia gratuita no concierne los daños causados por un embalaje no adecuado del producto al momento del envío a un Centro de Asistencia Autorizado.

## Peligro para los niños

- El dispositivo puede ser utilizado por niños mayores de 8 años y por personas que tienen capacidades físicas, sensoriales o mentales reducidas, o falta de experiencia o conocimiento, sólo si están acompañados por una persona responsable o si han recibido y entendido las instrucciones y los peligros que el uso del aparato conlleva.
- Los niños no deben jugar con el aparato.
- Las operaciones de limpieza y mantenimiento contempladas en este folleto no deben ser realizadas por niños, a menos que tengan más de 8 años y las realicen bajo supervisión.
- Mantenga el aparato y el cable de alimentación fuera del alcance de los niños menores de 8 años.
- No deje pasar el cable de alimentación por un lugar donde un niño pueda agarrarlo.
- Los elementos del embalaje no se deben dejar al alcance de los niños, ya que podrían originar peligros.
- Si se decide dejar de utilizar el aparato, antes de tirarlo a la basura se recomienda cortar el cable de alimentación. Se recomienda además eliminar las partes del aparato que puedan originar peligro, especialmente para los niños, que podrían utilizarlo para sus juegos.
- No deje el alfiler para la limpieza al alcance de los niños y guárdelo en un lugar seguro: peligro de ingestión y de heridas.

## Peligro debido a electricidad

- Antes de conectar el aparato a la red eléctrica compruebe que el voltaje indicado en la placa situada debajo del aparato corresponda al de la red local.
- El uso de cables alargadores no autorizados por el fabricante puede provocar daños y accidentes.
- Nunca tire del cable de alimentación o del aparato para desconectar la clavija de la toma eléctrica.
- Apague siempre el aparato y desconecte el cable de alimentación de la toma eléctrica antes de llenar el depósito con agua.
- No coloque nunca las partes bajo tensión en contacto con el agua: ¡puede provocar un corto circuito!
- No deje el cable de alimentación en contacto con bordes afilados.
- Tenga cuidado de que el cable de alimentación no entre en contacto con superficies calientes.
- Todas las operaciones de limpieza y mantenimiento deben efectuarse con el aparato apagado y desconectado de la toma de corriente.
- Nunca sumerja el aparato en agua ni en otros líquidos.
- Si no lo utiliza, aunque sea por un corto período de tiempo, apague el aparato y desconecte siempre la clavija de alimentación de la toma eléctrica.

### Peligro de daños debidos a otras causas

- Agarre el cuerpo del aparato para levantarlo.
- Coloque el aparato en un entorno suficientemente iluminado, limpio y con un enchufe eléctrico de fácil acceso.
- Evite poner en el depósito una cantidad excesiva de agua.
- No deje sin vigilancia el aparato mientras esté conectado a la red eléctrica.
- Nunca tire del cable de alimentación o del aparato para desconectar la clavija de la toma eléctrica.
- El aparato debe ser utilizado y guardado en una superficie estable.
- No se debe utilizar el aparato si ha caído, si presenta daños visibles o si pierde agua. No utilice el aparato si el cable de alimentación o la clavija están dañados, o si el aparato está defectuoso. Todos los arreglos, incluida la sustitución del cable de alimentación, deben ser efectuados exclusivamente por el Centro de Servicio Ariete o por técnicos autorizados Ariete, para evitar cualquier riesgo.

### Advertencia relativa a quemaduras

- No dirija nunca un chorro de vapor o de agua caliente hacia partes del cuerpo. Peligro de quemaduras.
- Las partes metálicas externas del aparato y del portafiltro no deben tocarse cuando el aparato está en funcionamiento, ya que podrían causar quemaduras.
- Agarre el tubo de erogación de vapor/agua caliente sólo por la parte de goma.
- Si no sale agua por el portafiltro, podría tratarse de filtro obstruido. Quitar el portafiltro lentamente puesto que eventual presión residual podría producir salpicaduras. Realizar luego la limpieza del mismo como indicado en el párrafo correspondiente.

### Atención – daños materiales

- Coloque el aparato en una superficie estable y seca.
- No utilice el aparato sin agua, porque en ese caso la bomba se quemaría.
- Para las operaciones de llenado del depósito de agua, no utilice agua con gas, caliente o tibia o cualquier otro líquido que podría dañar el aparato.
- No coloque el aparato sobre superficies calientes o cerca de llamas para evitar daños a la parte exterior.
- El cable de alimentación no debe tocar las partes calientes del aparato.
- Nunca ponga sustancias distintas del café molido en los filtros de café de 1 taza y 2 tazas. De lo contrario podrían provocar graves daños al aparato.
- No deje el aparato en ambientes con temperaturas inferiores a 0°C, ya que el agua residual en la caldera podría congelarse y provocar daños.
- No use el aparato en un espacio al aire libre.
- No deje el aparato expuesto a los agentes atmosféricos (lluvia o sol).
- Después de haber desconectado la clavija de alimentación y haber dejado enfriar las partes calientes, el aparato se deberá limpiar exclusivamente con un paño

no abrasivo, ligeramente humedecido con pocas gotas de detergente neutro no agresivo.

- Nunca utilice disolventes que dañen el plástico.
- No desmonte el aparato. No hay partes internas que se utilicen o que haya que limpiar.

## •GUARDE SIEMPRE ESTAS INSTRUCCIONES

### DESCRIPCIÓN DEL APARATO

---

A1 - Manómetro	L - Tubo de erogación de vapor/agua caliente.
A - Botón de erogación del café para 1 taza con indicador luminoso de erogación (☞)	M - Cable de alimentación
B - Botón de erogación del café para 2 tazas con indicador de erogación (☞☞)	N - Pomo de erogación del vapor/agua caliente.
C - Botón del vapor con indicador luminoso (☞)	O - Deposito de agua
D - Asiento de enganche del portafiltro	P - Tapa del depósito de agua
E - Rejilla extraíble	Q - Alfiler para limpieza
F - Bandeja recolectora de gotas	R - Prensador
G - Rejilla apoyatazas	S - Filtro pastilla
H - Botón de encendido	T - Filtro para 1 taza
I - Flotador	U - Filtro para 2 tazas
J - Cuerpo del aparato	V - Disco de goteo
K - Tubo de metal	W - Portafiltro
	X - Tornillo de bloqueo del disco de goteo

### Datos de identificación

En la placa situada debajo de la base de apoyo del aparato están mencionados los siguientes datos de identificación del aparato:

- constructor y marca CE
- modelo (Mod.)
- n° de matrícula (SN)
- tensión eléctrica de alimentación (V) y frecuencia (Hz)
- potencia eléctrica absorbida (W)
- numero verde asistencia

En las eventuales solicitudes a los Centros de Asistencia Autorizados, indique el modelo y el número de matrícula.

## INSTRUCCIONES DE USO

### Puesta en función

Retire el embalaje y compruebe que todas las piezas están presentes.

Coloque el aparato sobre una superficie plana y estable.

Lave el depósito, el filtro de 1 y 2 tazas, el filtro para pastilla, la bandeja de goteo, la rejilla extraíble y el portafiltro.



#### Atención

Antes del montaje, asegúrese de que el aparato esté apagado y desconectado de la toma de corriente eléctrica.

### Operaciones preliminares

- 1 Monte la rejilla extraíble (E) en la bandeja de goteo (F) (Fig. 2).
- 2 Coloque la bandeja de goteo (F) en la base del aparato (Fig. 3).
- 3 Retire el depósito de agua (O) del aparato (Fig. 4).
- 4 Abra la tapa del depósito de agua (P) (Fig. 5).



#### Atención

Apague siempre el aparato y desconecte el cable de alimentación de la toma eléctrica antes de llenar el depósito con agua.

No llene el depósito de agua mientras que está introducido en el aparato. Peligro de electrocución.



#### Atención

Para las operaciones de llenado del depósito de agua, no utilice agua con gas, caliente o tibia o cualquier otro líquido que podría dañar el aparato.

- 5 Llene el depósito de agua con agua del grifo fresca hasta el nivel MÁX (Fig. 6).

**NUNCA llenar el depósito de agua por encima del nivel MAX.**

- 6 Cierre la tapa del depósito de agua (P) (Fig. 5).
- 7 Introduzca el depósito de agua (O) en su alojamiento (Fig. 7).

Para asegurar el funcionamiento correcto del aparato, empuje hasta el fondo el depósito de agua.

**Compruebe que el depósito esté introducido correctamente, si no es así el dispositivo no puede erogar café.**

### Primer encendido



#### Atención

Antes de encender el aparato, asegúrese de que ha instalado correctamente todos los componentes.

**Controle que la tensión de la red doméstica sea igual que la indicada en la tarjeta con los datos técnicos del aparato.**

- 1 Introduzca la clavija en la toma de corriente (Fig. 8).
- 2 Enganche el portafiltro en su alojamiento sin poner ningún filtro.
- 3 Presione el botón de encendido (H) (Fig. 9).
- 4 Los indicadores luminosos de los botones de erogación 1 taza (☕), 2 tazas (☕☕) y del botón de vapor (☕☕) relampaguean. Cuando el aparato ha alcanzado la temperatura adecuada para hacer el café, los indicadores luminosos de los botones (☕), (☕☕), (☕☕) se encienden fijos.

Antes de utilizar el aparato por primera vez, ejecute un ciclo de limpieza de los circuitos internos.

- Coloque un recipiente de al menos 500 ml de capacidad bajo el portafiltro (Fig. 10).
- Presione el botón de erogación del café para 2 tazas (☕☕) (Fig. 11). Inicie el proceso de erogación hasta que vea salir agua por el portafiltro.
- Al final del proceso de erogación, coloque un recipiente debajo del tubo de erogación de vapor/agua caliente (Fig. 12).

- Gire el pomo de erogación del vapor/agua caliente hacia la posición agua/vapor (☉☉), (Fig. 13). Inicie el proceso de erogación hasta que vea salir agua caliente por el tubo de erogación del vapor/agua caliente. Vuelva a girar el pomo de erogación del vapor/agua caliente a la posición (○) para interrumpir el suministro de agua caliente.

Repita los pasos hasta agotar toda el agua contenida en el depósito.

**NOTA:** repita esta operación cada vez que encienda el aparato después de varios días sin utilizarlo.

Si el depósito se queda sin agua, se notará una vibración y un ruido más fuerte. Los indicadores luminosos de los botones de erogación 1 taza (☉), 2 tazas (☉☉) y del botón de vapor (☉☉) relampaguean. Para restablecer el funcionamiento del aparato, véase el párrafo "Llenado del depósito de agua durante el uso".

Ahora el aparato está listo para preparar el primer café.

## Remoción del filtro

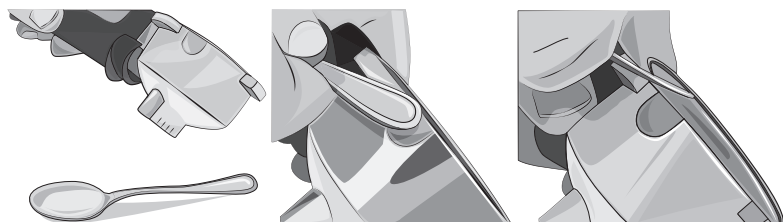

**NOTA:** El portafiltro llega equipado con el filtro para 2 tazas ya introducido. Para saber cómo quitar el filtro, vea las imágenes. También es posible levantar el filtro con los dedos para quitarlo.

## COMO HACER EL CAFÉ

- 1 Retire el depósito de agua (O) del aparato (Fig. 4).
- 2 Abra la tapa del depósito de agua (P) (Fig. 5).



**Atención**

Apague siempre el aparato y desconecte el cable de alimentación de la toma eléctrica antes de llenar el depósito con agua.

No llene el depósito de agua mientras que está introducido en el aparato. Peligro de electrocución.



**Atención**

Para las operaciones de llenado del depósito de agua, no utilice agua con gas, caliente o tibia o cualquier otro líquido que podría dañar el aparato.

- 3 Llene el depósito de agua con agua del grifo fresca hasta el nivel MÁX (Fig. 6).

**NUNCA llenar el depósito de agua por encima del nivel MAX.**

- 4 Cierre la tapa del depósito de agua (P) (Fig. 5).
- 5 Introduzca el depósito de agua (O) en su alojamiento (Fig. 7).

Para asegurar el funcionamiento correcto del aparato, empuje hasta el fondo el depósito de agua.

**Compruebe que el depósito esté introducido correctamente, si no es así el dispositivo no puede erogar café.**

- 6 Elegir el filtro deseado, (T) para 1 taza y (U) para 2 tazas, y colocarlo en el portafiltro (Fig. 14). Ponga la cantidad deseada de café en el filtro y presiónelo bien con el prensador específico (R) (Fig. 15).



**¡Atención!**

Si se inserta una cantidad excesiva de café molido en el filtro, la rotación del portafiltro puede ser difícil y/o durante la erogación puede que haya perlas de café del portafiltro.



- 7 Inserte el portafiltro (W) en su alojamiento, asegurándose de mantener el mango alineado con el símbolo (🔒) presente en el cuerpo del aparato (Fig. 16).
- 8 Gire el portafiltro hasta alinear el mango con el símbolo (🔒).

**Asegúrese de que ha bloqueado correctamente el portafiltro en su soporte (Fig. 17).**

Elija la taza adecuada

Antes de preparar la bebida que desee, elija la taza basándose en la tabla siguiente:

Café expreso	Individual	unos 30 ml
	Doble	unos 60 ml

El filtro de 2 tazas se puede utilizar para erogar dos tazas individuales de café, o para erogar un café largo, o más intenso.

Ajuste de la cantidad de agua erogada para 1 taza o 2 tazas

Se puede ajustar la cantidad de agua erogada para 1 taza o 2 tazas de café (tiempo de erogación del agua caliente a través del portafiltro).

La cantidad de agua erogada afecta al sabor más o menos fuerte del café y a la calidad de la crema. Puede hacer pruebas cambiando este parámetro para encontrar el sabor perfecto para su café.

**NOTA:** el ajuste de la cantidad de agua erogada para 1 taza o 2 tazas debe efectuarse durante la erogación de café.

Para programar la cantidad de agua que se va a erogar para una taza de café, pulse y mantenga pulsado el botón (☕) durante el tiempo necesario. El tiempo transcurrido programa la nueva cantidad de agua para 1 taza de café. Para programar la cantidad de agua que se va a erogar para 2 tazas, pulse y mantenga pulsado el botón (☕☕) durante el tiempo necesario. El tiempo transcurrido programa la nueva cantidad de agua para 2 tazas de café.

Funcionamiento del manómetro

El aparato está equipado con un manómetro (A1) que indica si los parámetros de cantidad de agua, cantidad de café y grado de molienda están bien equilibrados para erogar un café perfecto.

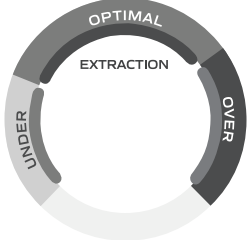
	<b>Under</b>
	La primera fase de erogación del café corresponde a una pre-infusión del polvo de café. El aparato trabaja a baja presión. La aguja del manómetro tiene que estar en la zona UNDER.
	<b>Optimal</b>
	La presión del agua aumenta gradualmente. Durante toda la fase de erogación del café la aguja tiene que estar en la zona OPTIMAL. De este modo, el café se preparará a la presión ideal.
Café demasiado aguado	Si durante la erogación del café en la taza la aguja del manómetro permanece en la zona UNDER, el café se ha erogado a una presión insuficiente. Esto ocurre cuando el flujo de agua pasa rápido entre el polvo de café. El café está aguado, con poca crema y poco sabor. Las causas dependen de la molienda excesivamente gruesa o de la poca cantidad de café en el portafiltro o bien de que el café molido no ha sido prensado.
Café demasiado fuerte	Si durante la erogación del café la aguja del manómetro sobrepasa la zona óptima de erogación y se posiciona en la zona roja, el café ha sido erogado a una presión demasiado alta. Esto ocurre cuando el flujo de agua no llega a pasar entre el polvo de café. El café es fuerte, con poca crema y con un sabor amargo. Las causas dependen de la molienda demasiado fina o de una cantidad excesiva de café en el portafiltro, o bien de que el café molido se ha prensado demasiado.

Un buen café express se obtiene cuando se llega a un gusto en equilibrio perfecto entre dulzor, acidez y amargor. El sabor del café dependerá de muchos factores, tales como el tipo de granos de café, el grado de tueste, la frescura, el grado de molienda, la cantidad de café introducida en el portafiltro y el prensado del polvo de café en el filtro. Experimente ajustando estos factores para obtener su sabor favorito. En cualquier caso, no olvide seguir las instrucciones del manómetro.

### Erogación del café

1 Coloque una o dos tazas en la rejilla extraíble (E) (Fig. 18-19).



2 Presione el botón de encendido (H) (Fig. 9).

Los indicadores luminosos de los botones de erogación 1 taza (☕), 2 tazas (☕☕) y del botón de vapor (☁) relampaguean. Cuando el aparato ha alcanzado la temperatura adecuada para hacer el café, los indicadores luminosos de los botones (☕), (☕☕), (☁) se encienden fijos.

Para que el primer café también esté bien caliente es aconsejable dejar calentar el portafiltro, dejándolo introducido en su alojamiento por unos minutos antes de hacer el café. Esto no será necesario para los otros cafés.

3 Pulse el botón de erogación del café (☕) para preparar 1 taza de café, o pulse el botón de erogación del café (☕☕) para preparar 2 tazas de café.

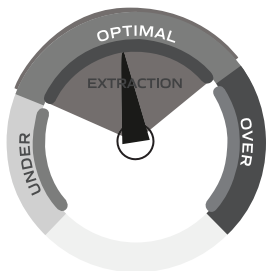
Compruebe que la aguja del manómetro esté en el sector UNDER al comienzo de la erogación y luego se mueva al sector **OPTIMAL**, durante la fase de salida del café a la taza. Véase el párrafo “Funcionamiento del manómetro”.

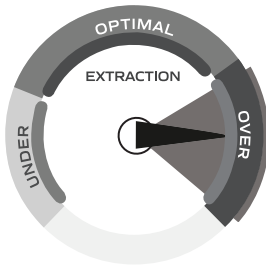
		
Presión OK	Presión baja	Presión alta
El café fluye en las tazas al cabo de unos 4-7 segundos La erogación es lenta y caliente La crema es de color marrón dorado con una espuma densa y con cuerpo El café es marrón oscuro	El café fluye en las tazas al cabo de unos 1-3 segundos La erogación es rápida y acuosa La crema es más clara con una espuma fina El café es de color marrón claro, sabor amargo y ligero	El café fluye en las tazas al cabo de unos 7-8 segundos La erogación es lenta e incompleta La crema es más oscura o no hay El café es de color marrón oscuro, amargo y con un sabor a quemado

4 Para detener la erogación, antes que el aparato haya terminado, vuelva a presionar el botón de erogación del café.



¡Atención!

Al igual que con las máquinas de café profesionales, no se debe retirar el portafiltro mientras que el botón de erogación está activado.



¡Atención!

Cuando se acaba el suministro de café espere unos diez segundos antes de quitar el portafiltro; para quitar el mismo girarlo despacio desde la derecha hacia la izquierda para evitar chorros ó salpicaduras de agua ó café.

Si en la fase de espera del vapor se producen pequeños bufidos de vapor a través del portafiltro, el fenómeno debe considerarse absolutamente normal.

Una vez terminada la erogación los indicadores luminosos de los botones (☐), (☐), (☐) se encienden en modo fijo.

5 Pulse el botón de encendido (H) para apagar el aparato (Fig. 9).

## COMO PREPARAR EL CAFÉ CON PASTILLA MONODOSIS

Introducir en el portafiltro (W) el filtro para pastillas (S).

- 1 Colocar la pastilla en el filtro (Fig. 20).
- 2 Colocar la pastilla empujándola con los dedos hacia dentro. La pastilla monodosis debe quedar bien en el centro y colocada en el interior del filtro.
- 3 Para evitar posibles fugas de agua, doble e introduzca hacia el interior del filtro las partes exteriores de papel de la pastilla que podrían sobresalir del portafiltro (Fig. 21).

Ahora es posible introducir el portafiltro en su alojamiento.

- 4 Inserte el portafiltro (W) en su alojamiento, asegurándose de mantener el mango alineado con el símbolo (☐) presente en el cuerpo del aparato (Fig. 16).
- 5 Gire el portafiltro hasta alinear el mango con el símbolo (☐).
- 6 Después de haber preparado el café, al retirar el portafiltro, la pastilla podría quedar atrapada en el alojamiento del portafiltro. Para quitarla, inclinar el portafiltro (Fig. 22), dejando que la pastilla monodosis caiga en el mismo.

Para obtener siempre un café excelente hay que comprar la pastilla que tiene la marca de compatibilidad E.S.E.

**Si la pastilla no está bien colocada o el portafiltro no está bien cerrado, podrían salir algunas gotas de agua del portafiltro mismo.**

## CÓMO PREPARAR LA ESPUMA DE LECHE PARA EL CAFÉ

- 1 Coloque una taza en la rejilla extraíble (E) (Fig. 23).

Si lo desea, puede utilizar una taza grande.

- Retire la rejilla extraíble (E) y la bandeja de goteo (F) (Fig. 24).
  - Coloque la taza en la rejilla de apoyo de las tazas (G) (Fig. 25).
- 2 Preparar el café (Fig. 26).



¡Atención!

Peligro de quemaduras. Agarre el tubo de erogación de vapor/agua caliente sólo por la parte de goma. No toque el tubo de metal.

Peligro de quemaduras causadas por las salpicaduras de agua caliente y vapor que pueden escaparse del tubo de erogación de vapor/agua caliente.

- 3 Dirija el tubo de erogación de vapor/agua caliente (L) hacia la bandeja de goteo (F) (Fig. 27).
- 4 Presionar el botón del vapor (☐). La luz del botón del vapor empezará a parpadear. Espere hasta que el indicador luminoso del botón del vapor se encienda en modo fijo, lo que indica que la temperatura en la caldera ha alcanzado el nivel ideal para erogar el vapor.
- 5 Coloque la jarra con la leche que se va a montar bajo el tubo de erogación del vapor/agua caliente (L).
- 6 Sumerja a fondo el tubo de erogación del vapor/agua caliente (L) dentro de la jarra con la leche (Fig. 28).
- 7 Gire el pomo de erogación del vapor/agua caliente hacia la posición agua/vapor (☐), (Fig. 13). El aparato comenzará a dispensar vapor.
- 8 Mueva y gire la jarra con la leche a medida que sale el vapor de agua por el tubo de erogación de vapor/agua caliente.

La leche está montada cuando la espuma aparece en la jarra (Fig. 29).

- 9 Vuelva a girar el pomo de erogación de vapor/agua caliente a la posición (●) para interrumpir la erogación de vapor.

**Después de cada uso, erogue vapor durante unos segundos para liberar el orificio de la boquilla de erogación de vapor/agua caliente de los eventuales residuos de leche.**

**Use un paño húmedo no abrasivo para limpiar el orificio del tubo de erogación de vapor/agua caliente y el tubo de metal.**

10 Vierta la espuma de leche en la taza de café preparada previamente.

## REUTILIZACIÓN DE LA MÁQUINA PARA UN CAFÉ

---

Para preparar otro café inmediatamente después de haber erogado vapor es necesario dejar enfriar el aparato.

1 Coloque un recipiente bajo el tubo de erogación del vapor/agua caliente (Fig. 12).

2 Gire el pomo de erogación del vapor/agua caliente hacia la posición agua/vapor () (Fig. 13). El aparato comenzará a erogar agua caliente.

La erogación de agua caliente permitirá que el aparato se enfríe más rápidamente. Cuando el aparato ha alcanzado la temperatura ideal, la erogación de agua caliente se detiene automáticamente.

3 Vuelva a girar el pomo de erogación del vapor/agua caliente a la posición () para interrumpir la erogación de agua caliente.

Ahora el aparato está listo para preparar otro café.

## CÓMO EROGAR AGUA CALIENTE

---





¡Atención!

Peligro de quemaduras. Agarre el tubo de erogación de vapor/agua caliente sólo por la parte de goma. No toque el tubo de metal.

Peligro de quemaduras causadas por las salpicaduras de agua caliente y vapor que pueden escaparse del tubo de erogación de vapor/agua caliente.

1 Coloque una taza en la rejilla extraíble (E) (Fig. 23).

2 Gire el pomo de erogación del vapor/agua caliente hacia la posición agua/vapor () (Fig. 13). El aparato comenzará a erogar agua caliente.

3 Vuelva a girar el pomo de erogación del vapor/agua caliente a la posición () para interrumpir la erogación de agua caliente.

## CONSEJOS ÚTILES PARA OBTENER UN BUEN CAFÉ EXPRÉS A LA ITALIANA

---

El café molido se debe prensar en forma ligera en el porta filtro. Un café mas o menos fuerte depende del grado de moledura del mismo café, de la cantidad que se coloca en el porta filtro y del prensado. Unos pocos segundos son suficientes para que el café caiga en las tacitas. Si el tiempo de suministro es superior esto quiere decir que la moledura es demasiado fina o que el polvo colocado en el porta filtro ha sido prensado demasiado.

## LLENADO DEL DEPÓSITO DE AGUA DURANTE EL USO

---



Atención

Apague siempre el aparato y desconecte el cable de alimentación de la toma eléctrica antes de llenar el depósito con agua.

No llene el depósito de agua mientras que está introducido en el aparato. Peligro de electrocución.



Atención

Para las operaciones de llenado del depósito de agua, no utilice agua con gas, caliente o tibia o cualquier otro líquido que podría dañar el aparato.

Se recomienda comprobar siempre el nivel del agua en el depósito.

1 Apague el aparato y desenchufe la clavija de la toma de corriente.

2 Retire el depósito de agua (O) del aparato (Fig. 4).

3 Abra la tapa del depósito de agua (P) (Fig. 5).

4 Llene el depósito de agua con agua del grifo fresca hasta el nivel MÁX (Fig. 6).

**NUNCA llenar el depósito de agua por encima del nivel MAX.**

5 Cierre la tapa del depósito de agua (P) (Fig. 5).

6 Introduzca el depósito de agua (O) en su alojamiento (Fig. 7).

Para asegurar el funcionamiento correcto del aparato, empuje hasta el fondo el depósito de agua.

**Compruebe que el depósito esté introducido correctamente, si no es así el dispositivo no puede erogar café.**



¡Atención!

Peligro de quemaduras causadas por las salpicaduras de agua caliente y vapor que pueden escaparse del tubo de erogación de vapor/agua caliente.

Si el aparato sigue sin erogar café después de haber llenado e introducido correctamente el depósito de agua, proceda como sigue:

- Coloque un recipiente bajo el tubo de erogación del vapor/agua caliente (Fig. 12).
- Presione el botón de encendido (H) (Fig. 9).
- Gire el pomo de erogación del vapor/agua caliente hacia la posición agua/vapor (☕☕), (Fig. 13). Inicie el proceso de erogación hasta que vea salir agua caliente por el tubo de erogación del vapor/agua caliente.
- Vuelva a girar el pomo de erogación del vapor/agua caliente a la posición (☕) para interrumpir el suministro de agua caliente.

## FUNCIÓN DE AUTO APAGADO

Este aparato está equipado con un sistema de apagado automático de acuerdo con la nueva normativa sobre los consumos energéticos. Al cabo de 30 minutos de inactividad el aparato se apagará. Para hacer otro café, se deberá volver a encender el aparato presionando el botón de encendido (H). Cuando el aparato ha alcanzado la temperatura adecuada para hacer el café, los indicadores luminosos de los botones (☕), (☕☕), (☕☕☕) se encienden fijos.

## LIMPIEZA DEL APARATO

Una limpieza regular y diaria ayuda a mantener el aparato eficiente y a prolongar su vida útil.



¡Atención!

Todas las operaciones de limpieza y mantenimiento deben efectuarse con el aparato apagado y desconectado de la toma de corriente.



¡Atención!

La limpieza se debe efectuar cuando las partes calientes del aparato se han enfriado.



¡Atención!

No lave nunca los componentes del aparato en el lavaplatos. No utilice chorros de agua directa.

No utilice detergentes abrasivos o utensilios de metal para evitar rayar y dañar las superficies de acero.

### Limpieza de los filtros que contienen el café molido

Asegúrese de que los orificios no estén obstruidos. Haga salir agua hirviendo a través del portafiltro introducido, sin café, para disolver o eliminar cualquier residuo de café u otras impurezas.



¡Atención!

Quitar el portafiltro lentamente puesto que eventual presión residual podría producir salpicaduras.

Le recomendamos que limpie minuciosamente los filtros aproximadamente cada 3 meses, utilizando las pastillas específicas para la limpieza de los filtros disponibles en el mercado, siguiendo estos pasos:

- Introduzca una pastilla de limpieza para filtros en el filtro (sin café).
- Introduzca el portafiltro en su alojamiento.
- Pulse el botón del café 2 tazas (☕☕) para iniciar la erogación.

- Deje actuar la pastilla durante al menos 15 minutos.
  - Vuelva a pulsar el botón del café para detener la erogación.
  - Repita la operación de erogación del agua. Dejar reposar durante un minuto. Repita las operaciones por 5 ciclos de erogación.
  - Retire el portafiltro del alojamiento de enganche, saque el filtro del portafiltro y enjuague todos los componentes bajo el agua corriente del grifo.
  - Apague el aparato y desenchufe la clavija de la toma de corriente.
  - Limpie las partes internas con una esponja suave para eliminar cualquier residuo de detergente (Fig. 30).
- Repita las operaciones para todos los filtros.

Si el aparato se utiliza a diario, se recomienda efectuar la operación de limpieza al menos cada tres meses.

### **Limpieza del soporte de acoplamiento del portafiltro**



¡Atención!

No deje el portafiltro enganchado en su soporte. La junta presente en el soporte de acoplamiento del portafiltro podría deteriorarse.

Con el uso, en el asiento de enganche del portafiltro puede crearse una sedimentación de posos de café, que se pueden quitar con un palillo de dientes, una esponja (Fig. 30), o dejando correr el agua sin el portafiltro introducido (Fig. 31).

Esta operación de aclarado del alojamiento de enganche del portafiltro debe realizarse cada 200 cafés aproximadamente.

Pulse el botón del café 2 tazas (☕☕) para iniciar la erogación. El aparato comenzará a erogar agua. Espere que hayan sido erogados por lo menos 500 ml de agua.

### **Limpieza del tubo de erogación del vapor/agua caliente**



¡Atención!

Realice la operación cuando el tubo de erogación del vapor/agua caliente está frío para evitar quemaduras.

Después de cada uso, limpie el tubo de erogación de vapor/agua caliente con un paño húmedo para eliminar los eventuales residuos de leche externos. Para eliminar los residuos internos, proceda como sigue:

- 1 Gire el pomo de erogación del vapor/agua caliente hacia la posición agua/vapor (☕☕), (Fig. 13). Haga salir vapor durante unos segundos.
- 2 Vuelva a girar el pomo de erogación de vapor/agua caliente a la posición (●) para interrumpir la erogación de vapor.
- 3 Pulse el botón de encendido (H) para apagar el aparato (Fig. 9).

Limpie los componentes del tubo de erogación de vapor/agua caliente regularmente.

- Retire el tubo de metal (Fig. 32) y quite la parte de goma del tubo de erogación de vapor/agua caliente tirando de él hacia abajo. Lave con agua corriente. El orificio se puede limpiar con un paño no abrasivo.
- Monte el tubo de metal (K) hasta el tope. Introduzca la parte de goma empujándola hacia arriba. Si es necesario, con el alfiler (Q) en dotación limpie el orificio de salida del vapor (Fig. 33).

### **Limpieza del depósito de agua**

Limpie periódicamente el interior del depósito de agua con una esponja o un paño húmedo.

### **Limpieza del cuerpo del aparato**



¡Atención!

No utilice detergentes abrasivos.

Limpie las partes fijas del aparato con un paño húmedo no abrasivo para evitar dañar la carcasa.

## Limpieza de la rejilla extraíble y de la bandeja de goteo



¡Atención!

La operación de limpieza debe efectuarse con el aparato apagado y con la clavija desconectada de la toma de corriente.

Vacíe de vez en cuando la bandeja de goteo (F).

La bandeja de goteo está equipada con un flotador (I). Cuando el flotador sobresale de la rejilla extraíble significa que la bandeja de goteo está llena de agua y se debe vaciar.

- 1 Retire la bandeja de goteo (F) (Fig. 3).
- 2 Retire la rejilla extraíble (E) (Fig. 2).
- 3 Vacíe la bandeja de goteo (F) en el fregadero.
- 4 Lave la bandeja de goteo y la rejilla extraíble con agua fresca.
- 5 Seque con un paño seco.
- 6 Monte la rejilla extraíble (E) en la bandeja de goteo (F) (Fig. 2).
- 7 Coloque la bandeja de goteo (F) en la base del aparato (Fig. 3).

## DESCALCIFICACIÓN



¡Atención!

No utilice vinagre u otros productos descalcificadores no autorizados por el fabricante.



¡Atención!

Peligro de quemaduras causadas por las salpicaduras de agua caliente y vapor que pueden escaparse del tubo de erogación de vapor/agua caliente.

Un buen mantenimiento y una limpieza regular preservan y mantienen eficiente el aparato durante un período más largo limitando considerablemente los riesgos de formación de depósitos calcáreos en el aparato. Si a pesar de ello, después de algún tiempo, el funcionamiento del aparato estuviese comprometido como consecuencia del empleo frecuente de agua dura y con mucha cal, se puede hacer un tratamiento de descalcificación del aparato para eliminar el funcionamiento defectuoso. Para este fin utilice un agente de descalcificación a base de ácido cítrico. Para este fin utilice un agente de descalcificación a base de ácido cítrico. Este producto se puede encontrar fácilmente en los Centros de Asistencia.

**El Fabricante no asume ninguna responsabilidad por daños a los componentes internos del aparato causados por el uso de productos no conformes debido a la presencia de aditivos químicos.**

El aparato necesita una descalcificación cuando los indicadores de los botones (☐), (☐), (☐) se encienden con luz roja. Siga estos pasos:

- Pulse el botón de encendido (H) para apagar el aparato (Fig. 9). Desconecte la clavija de la toma de corriente.
- Retire el portafiltro del asiento de enganche.
- Llene el depósito de agua con agua del grifo fresca hasta el nivel MÁX. Vierta el producto descalcificador en el depósito de agua.
- Coloque debajo del asiento de enganche del portafiltro un recipiente lo suficientemente grande como para contener el agua del depósito. Dirija el tubo de erogación de vapor/agua caliente hacia el recipiente.
- Presione el botón de encendido (H) (Fig. 9). Espere hasta que los indicadores luminosos de los botones (☐), (☐), (☐) se enciendan fijos.
- Presione al mismo tiempo el botón del café 1 taza, el botón del café 2 tazas y el botón del vapor durante unos 3-4 segundos. El programa de descalcificación arranca y la solución contenida en el depósito de agua comienza a salir por el tubo de erogación de vapor/agua caliente. Los indicadores luminosos de los botones de erogación 1 taza (☐), 2 tazas (☐) y del botón de vapor (☐) relampaguean.

Los depósitos de cal serán eliminados del circuito interno del aparato.

Después de una serie de lavados y pausas, el ciclo de descalcificación termina. Una vez terminada la erogación los indicadores luminosos de los botones (☐), (☐), (☐) se encienden en modo fijo.

Vacíe el depósito del agua de la solución restante. Enjuague el depósito de agua.

Llene el depósito de agua con agua del grifo fresca.

- Presione al mismo tiempo el botón del café 1 taza, el botón del café 2 tazas y el botón del vapor durante unos 3-4 segundos. Empieza la fase de enjuague y el agua contenida en el depósito comienza a salir por el alojamiento de enganche del portafiltro y por el tubo de erogación de vapor/agua caliente. Los indicadores luminosos de los botones de erogación 1 taza (☕), 2 tazas (☕☕) y del botón de vapor (☕☕) relampaguean. Después de una serie de lavados y pausas, el ciclo de enjuague finaliza. El aparato se apaga.

Llene el depósito de agua con agua del grifo fresca.

- Presione el botón de encendido (H) (Fig. 9). Los indicadores luminosos de los botones (☕), (☕☕), (☕☕) se encenderán en color blanco.

**Si las luces siguen parpadeando en rojo, repita el ciclo de descalcificación.**

## PUESTA FUERA DE SERVICIO

Si se pone el aparato fuera de servicio es necesario desconectarlo eléctricamente. Vaciar la bandeja recoge-gotas y limpiarla (ver párrafo "Limpieza del aparato"). En caso de desmantelamiento se deberán separar los varios materiales utilizados en la construcción del aparato y proveer a su disposición según su composición y de acuerdo con las disposiciones legales vigentes en el País de uso.

## CÓMO SOLUCIONAR ALGUNOS PROBLEMAS

 En caso de mal funcionamiento, apague de inmediato el aparato y desconecte la clavija de la toma de corriente eléctrica.

PROBLEMAS	CAUSAS	SOLUCIONES
La erogación del café no se produce o se produce demasiado lentamente.	El depósito de agua (O) no está bien colocado.	Introduzca bien el depósito de agua empujándolo a fondo.
	Depósito vacío.	Llene el depósito de agua con agua del grifo fresca hasta el nivel MÁX (Fig. 6).
	Los orificios de erogación en el alojamiento de enganche del portafiltro están obstruidos.	Haga funcionar el aparato sin el portafiltro dejando salir el agua. Si el agua sigue sin salir de manera uniforme por todos los orificios, efectúe la descalcificación.
	El filtro que contiene el polvo de café tiene el orificio de salida obstruido.	Coloque un recipiente bajo el tubo de erogación de vapor/agua caliente (L) y gire el pomo de erogación (N) para reducir la presión dentro del circuito. Posteriormente, gire y retire lentamente el portafiltro, ya que cualquier presión restante podría causar salpicaduras o pulverización de agua caliente. Con el alfiler en dotación, limpie el orificio obstruido del filtro. Limpie el filtro como se describe en el párrafo "Limpieza de los filtros que contienen el café molido".
	Polvo de café molido demasiado fino.	Trate de utilizar una molienda de grado más grueso.
	Polvo de café demasiado prensado.	Prensar el café en el filtro con menos presión.
El filtro contiene una cantidad excesiva de café.	Introduzca una menor cantidad de café en el filtro.	



PROBLEMAS	CAUSAS	SOLUCIONES
Salida de café por los bordes del porta-filtro.	Probablemente se haya colocado en el porta-filtro una cantidad excesiva de café molido lo cual ha impedido de ajustar hasta el tope el porta-filtro en su alojamiento.	Quitar el portafiltro y limpiar su alojamiento con una esponja (Fig. 30). Repetir la operación, colocando en el filtro la correcta cantidad de café.
	En la junta del asiento de enganche del porta filtro quedaron restos de café molido.	Limpiar la junta con un escarbadiantes o con una esponja (Fig. 30).
	El filtro que contiene el polvo de café tiene el orificio de salida obstruido.	Coloque un recipiente bajo el tubo de erogación de vapor/agua caliente (L) y gire el pomo de erogación (N) para reducir la presión dentro del circuito. Posteriormente, gire y retire lentamente el portafiltro, ya que cualquier presión restante podría causar salpicaduras o pulverización de agua caliente. Con el alfiler en dotación, limpie el orificio obstruido del filtro. Limpie el filtro como se describe en el párrafo "Limpieza de los filtros que contienen el café molido".
	Pastilla monodosis defectuosa.	Coloque un recipiente bajo el tubo de erogación de vapor/agua caliente (L) y gire el pomo de erogación (N) para reducir la presión dentro del circuito. Posteriormente, gire y retire lentamente el portafiltro, ya que cualquier presión restante podría causar salpicaduras o pulverización de agua caliente. Limpie el asiento de enganche con una esponja (Fig. 30). Sustituir la pastilla monodosis en el portafiltro.
	El portafiltro no está enganchado correctamente.	Asegúrese de que ha bloqueado correctamente el portafiltro en su soporte (Fig. 17).
La erogación del café es demasiado rápida.	Polvo de café molido demasiado grande.	Para obtener un café más concentrado y más caliente, se debe usar una mezcla de café molido más fino.
	Polvo de café demasiado prensado.	Presar el café en el filtro con menos presión.
	El filtro no contiene una cantidad suficiente de café.	Introduzca una mayor cantidad de café en el filtro.
El dispositivo no produce vapor.	El aparato no ha alcanzado la temperatura de erogación correcta.	Espere hasta que el indicador luminoso del botón del vapor se encienda en modo fijo, lo que indica que la temperatura en la caldera ha alcanzado el nivel ideal para erogar el vapor.
	Depósito vacío.	Llene el depósito de agua con agua del grifo fresca hasta el nivel MÁX (Fig. 6).
	El depósito de agua (O) no está bien colocado.	Introduzca bien el depósito de agua empujándolo a fondo.
	Orificio de salida del vapor obstruido.	Con el alfiler en dotación desobstruya eventuales incrustaciones que se hayan formado en el orificio del tubo de erogación de vapor/agua caliente (Fig. 33). Limpie el tubo de erogación de vapor/agua caliente como se describe en el párrafo "Limpieza del tubo de erogación de vapor/agua caliente". Si el problema persiste, efectúe la descalcificación.

PROBLEMAS	CAUSAS	SOLUCIONES
Presencia de agua en el alojamiento y en la base del depósito de agua.	El depósito de agua (O) no está bien colocado.	Introduzca bien el depósito de agua empujándolo a fondo.
El aparato hace un ruido extraño durante la erogación del café.	Hay poca agua y la bomba no aspira.	Controle que el nivel del agua en el depósito sea correcto. Si fuera necesario, llene el depósito con agua fresca del grifo hasta el nivel MÁX.
Los indicadores luminosos de los botones de erogación se encienden en rojo.	Descalcificar.	Efectúe la descalcificación (véase la sección "Descalcificación").

## A PROPÓSITO DESTES MANUAIS

Mesmo se os aparelhos foram realizados em conformidade com as Normas específicas europeias vigentes e são, portanto, protegidos em todas as suas partes potencialmente perigosas, deve-se ler atentamente estes avisos e usar o aparelho somente para o uso ao qual foi destinado para evitar acidentes e danos. Deixar este manual sempre acessível para futuras consultas. Sempre que desejar ceder este aparelho a outras pessoas, lembre-se de incluir também estas instruções.

As informações apresentadas neste manual estão marcadas com os seguintes símbolos, que indicam:



Perigo para as crianças



Perigo devido à electricidade



Perigo de danos devidos a outras causas



Aviso relativo a queimaduras



Atenção - danos materiais

## USO PREVISTO

Pode usar a sua máquina de café (daqui em diante chamada aparelho) para preparar cafés e cappuccinos. Além disso, graças à funcionalidade de produção de água quente, é possível preparar chás e infusões. Este aparelho foi concebido somente para um uso privado e deve ser considerado inadequado o uso para utilização comercial ou industrial. Qualquer outro uso do aparelho não é previsto pelo Fabricante o qual não assumirá nenhuma responsabilidade por danos de nenhum tipo causados por uso impróprio do aparelho. O uso impróprio determina também a perda do efeito de qualquer forma de garantia.

## RISCOS RESÍDUOS

As características de fabrico do aparelho, objecto do presente documento, não permitem proteger o utilizador do jacto directo de vapor ou água quente.



Atenção!

Perigo de queimaduras - Durante a saída de água quente e de vapor, não orientar os jactos para outras pessoas ou para si mesmo. Segure o tubo de produção de vapor/água quente somente pela parte de borracha. Não toque o tubo de metal.



Utilizar somente recipientes que sejam realizados com material "para alimentos".

## ADVERTÊNCIAS DE SEGURANÇA

### LER CUIDADOSAMENTE ESTAS INSTRUÇÕES.

- O aparelho foi concebido para ser utilizado em ambientes domésticos ou semelhantes, como por exemplo:
  - nas áreas para cozinhar reservadas ao pessoal de lojas, em escritórios e em outros ambientes profissionais
  - em quintas
  - hotéis, motéis, bed & breakfasts e outras estruturas habitáveis (para uso dos relativos hóspedes).
- Não se assumem quaisquer tipos de responsabilidade pelo uso incorrecto ou por empregos diferentes daqueles previstos pelo presente folheto.
- Recomenda-se guardar a embalagem original, visto que não é efectuada a assistência gratuita por danos devidos à embalagem não adequada do produto no momento do envio do mesmo a um Centro de Assistência autorizado.

## Perigo para as crianças

- O aparelho pode ser usado por crianças com idade superior a 8 anos e por pessoas com capacidades físicas, sensoriais ou mentais reduzidas, ou sem experiência ou conhecimento do aparelho, somente se observados por uma pessoa responsável ou se tiverem recebido e compreendido as instruções e saibam reconhecer os perigos presentes durante o uso do aparelho.
- As crianças não devem brincar com o aparelho.
- As operações de limpeza e manutenção apresentadas neste manual não devem ser efetuadas por crianças, a menos que não tenham uma idade superior a 8 anos e sejam observadas durante estas operações.
- Mantenha sempre o aparelho e o cabo de alimentação fora do alcance das crianças com idade inferior a 8 anos.
- Não deixe o cabo de alimentação pendurado onde poderia ser puxado por uma criança.
- Não deixar os elementos da embalagem ao alcance de crianças pois constituem potenciais fontes de perigo.
- No momento em que decidir não utilizar mais o aparelho, recomendamos cortar o cabo de alimentação para que não possa mais funcionar. Recomendamos fazer com que suas partes susceptíveis a constituir perigo, principalmente para crianças que poderiam utilizar o aparelho para brincar, tornem-se inócuas.
- Não deixe o alfinete para a limpeza ao alcance de crianças e mantenha-o em local seguro: perigo de ingestão e de feridas.

## Perigo devido à electricidade

- Antes de conectar o aparelho à rede elétrica, certifique-se que a tensão indicada na placa de dados situada abaixo do aparelho corresponda à tensão da rede local.
- Uso de extensões elétricas não autorizadas pelo fabricante do aparelho pode provocar danos e acidentes.
- Nunca puxe o cabo de alimentação ou o próprio aparelho para desconectar a ficha da tomada elétrica.
- Desligue sempre o aparelho e desconecte a ficha de alimentação da tomada elétrica antes de encher o depósito com água.
- Nunca colocar as partes sob tensão em contacto com a água: isto pode provocar um curto-circuito!
- Não deixe o cabo de alimentação em contato com partes cortantes.
- Prestar atenção para que o cabo de alimentação não entre em contacto com superfícies quentes.
- Todas as operações de limpeza e manutenção devem ser efetuadas com o aparelho desligado e desconectado da tomada elétrica.
- Não imergir o aparelho em água ou outros líquidos.
- Em caso de inatividade, mesmo por um breve período de tempo, desligue o aparelho e desconecte sempre a ficha do cabo de alimentação da tomada elétrica.

## Perigo de danos devidos a outras causas

- Segure bem o corpo do aparelho para levantá-lo.
- Coloque o aparelho num ambiente suficientemente iluminado, limpo e com a tomada elétrica facilmente acessível.
- Não introduzir uma quantidade excessiva de água no depósito.
- Não deixar o aparelho sem vigilância enquanto este estiver ligado à rede elétrica.
- Nunca puxe o cabo de alimentação ou o próprio aparelho para desconectar a ficha da tomada elétrica.
- O aparelho deve ser utilizado e deixado em repouso sobre uma superfície estável.
- O aparelho não deve ser utilizado se tiver caído, se houver sinais de danos visíveis ou se houver perdas de água. Não use o aparelho se o cabo de alimentação ou a ficha estiverem danificados, ou se o próprio aparelho estiver com algum defeito. Todas as reparações, incluída a substituição do cabo de alimentação, devem ser realizadas somente por Centros de Assistência Ariete ou por técnicos autorizados Ariete, de modo a prevenir qualquer perigo.

## Aviso relativo a queimaduras

- Nunca direccionar o jacto de vapor ou de água quente para as partes do corpo. Perigo de queimaduras.
- As partes metálicas externas do aparelho e do porta-filtro não devem ser tocadas quando o aparelho estiver em funcionamento, pois poderiam causar queimaduras.
- Segure o tubo de produção de vapor/água quente somente pela parte de borracha.
- Caso não houver saída de água do porta-filtro, isso deve-se a uma obstrução do filtro. Remover e desprender lentamente o porta-filtro pois, caso houver pressão residual, esta poderia provocar borrifos. Em seguida, limpar como indicado no parágrafo específico.

## Atenção - danos materiais

- Coloque o aparelho sobre um plano estável e seco.
- Não use o aparelho sem água, neste caso a bomba queimaria.
- Para as operações de enchimento do depósito da água, não utilize água com gás, quente ou morna, ou qualquer líquido que poderia causar danos ao aparelho.
- Não posicionar o aparelho sobre superfícies muito quentes ou nas proximidades de chamas livres, para evitar que a carroçaria possa sofrer danos.
- O cabo de alimentação não deve tocar as partes quentes do aparelho.
- Nunca introduza substâncias diferentes de café moído nos filtros de café de 1 ou 2 chávenas. Do contrário, isto poderia causar graves danos ao aparelho.
- Não deixe o aparelho em ambientes com uma temperatura inferior a 0 °C, porque o resíduo de água na caldeira poderia congelar e provocar danos.
- Não utilizar o aparelho a céu aberto.
- Não deixe o aparelho exposto a agentes atmosféricos (por exemplo chuva, sol).

- Após ter desconectado a ficha de alimentação e após ter aguardado o arrefecimento das partes quentes, deve-se limpar o aparelho exclusivamente com um pano não abrasivo ligeiramente humedecido e com poucas gotas de detergente neutro não agressivo.
- Nunca utilize solventes que danifiquem o plástico.
- Não desmontar o aparelho. Não há partes internas a utilizar ou limpar.

## •CONSERVAR ESTAS INSTRUÇÕES

### DESCRIÇÃO DO APARELHO

A1 - Manómetro	L - Tubo de produção do vapor/água quente
A - Botão de produção do café para 1 chávena com indicador de produção (☕)	M - Cabo de alimentação
B - Botão de produção do café para 2 chávenas com indicador de produção (☕☕)	N - Botão de produção do vapor/água quente
C - Botão do vapor com sinalizador luminoso (☁)	O - Reservatório de água
D - Sede de encaixe do portafiltro	P - Tampa do depósito da água
E - Grelha amovível	Q - Alfinete para a limpeza
F - Bandeja de recolha de gotas	R - Calcedor
G - Plano para chávenas	S - Filtro para pastilhas
H - Botão ligar - desligar	T - Filtro 1 chávena
I - Flutuador	U - Filtro 2 chávenas
J - Corpo do aparelho	V - Disco gotejador
K - Tubo de metal	W - Portafiltro
	X - Parafuso de bloqueio do disco gotejador

### Dados de identificação

Na placa colocada abaixo da base de apoio do aparelho estão indicados os seguintes dados de identificação do aparelho:

- fabricante e marcação CE
- modelo (Mod.)
- n° de matrícula (SN)
- tensão eléctrica de alimentação (V) e frequência (Hz)
- potência eléctrica absorvida (W)
- número verde de assistência

Para solicitações aos Centros de Assistência Autorizados, indicar o modelo e o número de matrícula.

## INSTRUÇÕES DE USO

### Acionamento

Remover o material de embalagem e certificar-se que todos os componentes estejam presentes.

Posicionar o aparelho sobre uma superfície plana e estável.

Lave o depósito, o filtro de 1 e de 2 chávemas, o filtro para pastilhas, a bandeja recolhe-gotas, a grelha amovível e o portafiltro.



#### Atenção

Antes de continuar com a montagem, certifique-se que o aparelho esteja desligado e desconectado da tomada elétrica.

### Operações preliminares

- 1 Monte a grelha amovível (E) na bandeja recolhe-gotas (F) (Fig. 2).
- 2 Insira a bandeja recolhe-gotas (F) na base do aparelho (Fig. 3).
- 3 Remova o depósito da água (O) do aparelho (Fig. 4).
- 4 Abra a tampa do depósito da água (P) (Fig. 5).



#### Atenção

Desligue sempre o aparelho e desconecte a ficha de alimentação da tomada elétrica antes de encher o depósito com água.

Não encha o depósito da água quando estiver inserido no aparelho. Perigo de choque elétrico.



#### Atenção

Para as operações de enchimento do depósito da água, não utilize água com gás, quente ou morna, ou qualquer líquido que poderia causar danos ao aparelho.

- 5 Encha o depósito da água (O) com água natural fresca até o nível MAX (Fig. 6).

**Não encher JAMAIS o depósito além do nível MAX.**

- 6 Feche a tampa do depósito da água (P) (Fig. 5).
- 7 Insira o depósito da água (O) em sua sede (Fig. 7).

Para garantir o funcionamento correto do aparelho, pressione o depósito da água até o fundo.

**Certifique-se que a inserção do depósito esteja correta, do contrário, o aparelho poderia não produzir café.**

Ligar a máquina pela primeira vez



#### Atenção

Antes de ligar o aparelho, certifique-se de ter instalado corretamente todos os componentes.

**Certificar-se que a tensão da rede doméstica seja igual à indicada na chapa dos dados técnicos do aparelho.**

- 1 Insira a ficha no tomada elétrica (Fig. 8).
- 2 Encaixar o portafiltro na sua sede sem ter inserido nenhum filtro.
- 3 Pressionar o botão de acionamento (H) (Fig. 9).
- 4 Os sinalizadores luminosos dos botões de produção de 1 chávema (☐), 2 chávemas (☐☐) e do botão do vapor (☁) tomam-se intermitentes. Quando o aparelho tiver atingido a temperatura correta para fazer o café, os indicadores luminosos dos botões (☐), (☐☐), (☁) iluminam-se de modo fixo.

Antes de utilizar o aparelho pela primeira vez, realize um ciclo de limpeza dos circuitos internos.

- Posicione um recipiente de pelo menos 500 ml de capacidade por baixo do portafiltro (Fig. 10).
- Pressionar a tecla de saída do café para 2 chávemas (☐☐) (Fig. 11). Dê início ao processo de produção até quando houver saída de água pelo portafiltro.
- Ao final do processo de produção do café, posicione um recipiente por baixo do tubo de produção de vapor/água quente (Fig. 12).

- Gire o manípulo de produção de vapor/água quente até a posição água/vapor (☞☞), (Fig. 13). Dê início ao processo de produção até quando houver saída de água pelo tubo de produção de vapor/água quente. Recoloque o manípulo de produção de vapor/água quente na posição (○) para interromper a produção de água quente.

Repetir as operações até quando toda a água contida no depósito tiver terminado.

**NOTA: repita esta operação a cada acionamento do aparelho após muitos dias de inatividade.**

**Quando o reservatório ficar sem água, ocorrerá uma vibração e um ruído mais forte. Os sinalizadores luminosos dos botões de produção de 1 chávena (☞), 2 chávenas (☞☞) e do botão do vapor (☞☞) tornam-se intermitentes. Para restabelecer o funcionamento do aparelho, consultar o parágrafo “Enchimento do depósito da água durante o uso”.**

Agora o aparelho está pronto para preparar o primeiro café.

### Remoção do filtro

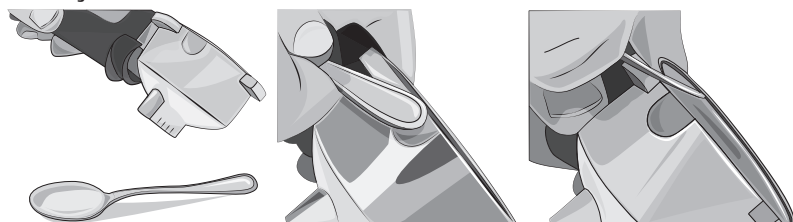

NOTA: O portafiltro é fornecido com o filtro de 2 chávenas já inserido. Para remover o filtro, consultar as instruções fornecidas nas imagens. É também possível levantar o filtro com os dedos para removê-lo.

## COMO PREPARAR O CAFÉ

- 1 Remova o depósito da água (O) do aparelho (Fig. 4).
- 2 Abra a tampa do depósito da água (P) (Fig. 5).



#### Atenção

Desligue sempre o aparelho e desconecte a ficha de alimentação da tomada elétrica antes de encher o depósito com água.

Não encha o depósito da água quando estiver inserido no aparelho. Perigo de choque elétrico.



#### Atenção

Para as operações de enchimento do depósito da água, não utilize água com gás, quente ou morna, ou qualquer líquido que poderia causar danos ao aparelho.

- 3 Encha o depósito da água com água natural fresca até o nível MAX (Fig. 6).

**Não encher JAMAIS o depósito além do nível MAX.**

- 4 Feche a tampa do depósito da água (P) (Fig. 5).
- 5 Insira o depósito da água (O) em sua sede (Fig. 7).

Para garantir o funcionamento correto do aparelho, pressione o depósito da água até o fundo.

**Certifique-se que a inserção do depósito esteja correta, do contrário, o aparelho poderia não produzir café.**

- 6 Escolher o filtro desejado (T) para 1 chávena, e (U) para 2 chávenas, e inseri-lo no portafiltro (Fig. 14). Dose o café no filtro e calque bem o café moído com o calcador específico (R).



#### Atenção!

Se tiver sido inserida uma quantidade excessiva de café em pó dentro do filtro, a rotação do portafiltro poderá ser mais difícil e/ou durante a produção do café poderão ocorrer vazamentos do portafiltro.



- 7 Encaixe o portafiltro (W) na respectiva sede, certificando-se que a alça fique alinhada ao símbolo (☞) presente no corpo do aparelho (Fig. 16).
- 8 Girar o porta-filtro até alinhar a alça ao símbolo (☞).

**Certificar-se de ter encaixado bem o portafiltro ao flange (Fig. 17).**

Escolher a chávena correta

Antes de preparar a bebida desejada, escolher a chávena conforme a seguinte tabela:

Café expresso	Simples	30 ml aproximadamente
	Duplo	60 ml aproximadamente

O filtro de 2 chávenas pode ser utilizado para produção de duas chávenas simples de café ou para produzir um café longo ou mais intenso.

Regulação da quantidade de água distribuída para 1 chávena ou 2 chávenas

É possível regular a quantidade de água distribuída para 1 chávena ou 2 chávenas de café (tempo de saída da água quente através do portafiltro).

A quantidade de água distribuída influi no gosto mais ou menos forte do café e na quantidade de creme. Tente variar este parâmetro para encontrar o sabor perfeito para o seu café.

**NOTA: a regulação da quantidade de água distribuída para 1 chávena ou para 2 chávenas deve ser efetuada durante a saída do café.**

Para programar a quantidade de água a distribuir para 1 chávena de café, pressionar e manter pressionado o botão (☞) pelo tempo necessário. O tempo decorrido irá programar a nova quantidade de água para 1 chávena de café. Para programar a quantidade de água a distribuir para 2 chávenas pressionar e manter pressionado o botão (☞☞) pelo tempo necessário. O tempo decorrido irá programar a nova quantidade de água para 2 chávenas de café.

Funcionamento do manómetro

O aparelho é dotado de um manómetro (A1) que indica se os parâmetros de quantidade de água, quantidade de café e grau de moagem estão bem balanceados, para uma distribuição de café ideal.

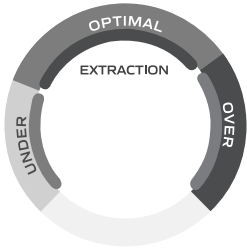
	<p><b>Under</b></p> <p>A primeira fase de distribuição do café corresponde à pré-infusão do café moído. O aparelho funciona com baixa pressão. O ponteiro do manómetro deve estar na zona UNDER.</p>
	<p><b>Optimal</b></p> <p>A pressão da água aumenta gradualmente. Por toda a fase de distribuição do café o ponteiro deve estar na zona OPTIMAL. Deste modo, o café será preparado com a pressão ideal.</p>
<p>Café muito aguado</p>	<p>Se, durante a distribuição do café na chávena, o ponteiro do manómetro ficar na zona UNDER, o café será preparado com uma pressão insuficiente. Isto ocorre quando o fluxo de água passa rapidamente pelo café moído. O café ficará aguado, com pouco creme e com pouco sabor. As causas dependem da moagem muito grossa ou da pouca quantidade de café no portafiltro ou, ainda, o café moído não foi calcado.</p>
<p>Café muito forte</p>	<p>Se, durante a distribuição do café na chávena, o ponteiro do manómetro ultrapassar a zona ideal de distribuição e ficar posicionado na zona vermelha, o café foi preparado com uma pressão muito alta. Isto ocorre quando o fluxo de água não consegue passar pelo café moído. O café ficará forte, com pouco creme e com gosto amargo. As causas dependem da moagem muito fina ou de uma grande quantidade de café no portafiltro ou, ainda, o café foi calcado excessivamente.</p>

PT

Um bom café expresso é obtido quando se atingir um gosto em perfeito equilíbrio entre doçura, acidez e amargor. O sabor do café dependerá de muitos fatores, como: o tipo dos grãos de café, o grau de torrefação, a frescura, o grau de moagem, a quantidade de café introduzida no portafiltro e a prensagem do café moído no filtro. Faça provas para regular estes fatores, a fim de obter o seu gosto preferido. Mesmo assim, lembre que devem ser seguidas as indicações do manómetro.

### Saída do café

1 Posicione uma ou duas chávemas na grelha amovível (E) (Fig. 18-19).



2 Pressionar o botão de acionamento (H) (Fig. 9).

Os sinalizadores luminosos dos botões de produção de 1 chávema (☞), 2 chávemas (☞☞) e do botão do vapor (☞☞☞) tornam-se intermitentes. Quando o aparelho tiver atingido a temperatura correta para fazer o café, os indicadores luminosos dos botões (☞), (☞☞), (☞☞☞) iluminam-se de modo fixo.

Para obter mesmo o primeiro café bem quente é aconselhável aquecer o portafiltro deixando-o encaixado em sua sede por alguns minutos antes de preparar o café. Isto não será necessário para os cafés seguintes.

3 Pressionar o botão de saída do café (☞) para produzir 1 chávema de café, ou pressionar o botão de saída do café (☞☞) para produzir 2 chávemas de café.

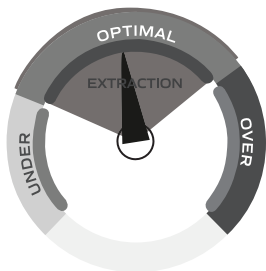
**Certifique-se que o ponteiro do manómetro esteja no setor UNDER no início da distribuição e, em seguida, se desloque para o setor OPTIMAL, durante a fase de distribuição do café para a chávema. Consulte o parágrafo “Funcionamento do manómetro”.**

		
Pressão OK	Pressão baixa	Pressão alta
<p>O café chega na chávema após 4-7 segundos</p> <p>A distribuição do café é lenta e bem quente</p> <p>O creme é castanho dourado com uma mousse consistente</p> <p>O café é castanho escuro</p>	<p>O café chega na chávema após 1-3 segundos</p> <p>A distribuição é rápida e aguada</p> <p>O creme é mais claro, com uma mousse fina</p> <p>O café é castanho claro, com gosto amargo e leve</p>	<p>O café chega nas chávemas após 7-8 segundos</p> <p>A distribuição é lenta e incompleta</p> <p>O creme está mais escuro ou ausente</p> <p>O café é castanho escuro, tem gosto amargo e sabor queimado</p>

4 Para interromper a saída antes que o aparelho tenha terminado, pressione novamente o botão de saída do café.



Atenção!

Como para as máquinas de café profissionais, não retirar o portafiltro quando o botão de produção de café estiver ativado.



Atenção!

Ao terminar a produção do café aguardar cerca de 10 segundos antes de desencaixar o portafiltro; para remover o portafiltro rodar o mesmo lentamente da direita para a esquerda a fim de evitar salpicos ou jactos de água ou café.

Se, durante a fase de espera do vapor, forem verificadas pequenas emissões de vapor pelo porta-filtro, este fenómeno deve ser considerado totalmente normal.

Quando terminar a saída da solução, os sinalizadores luminosos dos botões (☐), (☐☐), (☐☐☐) acendem-se com luz fixa.

5 Pressione o botão de acendimento (H) para desligar o aparelho (Fig. 9).

## COMO FAZER O CAFÉ COM PASTILHAS

Inserir, no portafiltro (W), o filtro para pastilhas de café (S).

1 Posicionar a pastilha no filtro (Fig. 20).

2 Empurrar a pastilha para dentro, com os dedos. A pastilha deve estar bem centralizada e colocada no interior do filtro.

3 Para evitar possíveis perdas de água, dobre e insira dentro do filtro as partes externas da pastilha que poderiam ficar para fora do portafiltro (Fig. 21).

Em seguida, será possível inserir o porta-filtro em sua sede.

4 Encaixe o portafiltro (W) na respectiva sede, certificando-se que a alça fique alinhada ao símbolo (☐) presente no corpo do aparelho (Fig. 16).

5 Girar o porta-filtro até alinhar a alça ao símbolo (☐).

6 Após ter preparado o café, ao retirar o portafiltro, a pastilha poderia ficar bloqueada dentro da sede de encaixe do portafiltro. Para retirá-la deve-se inclinar o porta-filtro (Fig. 22) deixando que a pastilha caia sobre o mesmo.

Para um café sempre ótimo, devem ser adquiridas pastilhas com a marca de compatibilidade E.S.E.

**Se a pastilha não estiver bem inserida ou o porta-filtro não for bem apertado, pode haver saída de gotas de água do próprio porta-filtro.**

## COMO PREPARAR A ESPUMA DE LEITE PARA CAFÉ

1 Posicione uma chávena na grelha amovível (E) (Fig. 23).

Se desejar, é possível utilizar uma chávena grande.

- Remova a grelha amovível (E) e a bandeja recolhe-gotas (F) (Fig. 24).

- Posicione a chávena na grelha para chávenas (G) (Fig. 25).

2 Prepare o café (Fig. 26).



### Atenção!

Perigo de queimaduras. Segure o tubo de produção de vapor/água quente somente pela parte de borracha. Não toque o tubo de metal.

Perigo de queimaduras causadas por salpicos de água quente e vapor, que podem sair do tubo de produção de vapor/água quente.

3 Direcione o tubo de produção de vapor/água quente (L) para a bandeja recolhe-gotas (F) (Fig. 27).

4 Pressionar o botão do vapor (☐☐). A luz do sinalizador luminoso do vapor será intermitente. Aguarde até quando o sinalizador luminoso do botão do vapor estiver aceso de modo fixo, indicando que a temperatura da caldeira atingiu o nível ideal para produzir o vapor.

5 Posicione o recipiente para o leite com o leite a ser emulsionado por baixo do tubo de produção de vapor/água quente (L).

6 Mergulhe, até o fundo, o tubo de produção do vapor/água quente (L) no recipiente com o leite (Fig. 28).

7 Gire o manípulo de produção de vapor/água quente até a posição água/vapor (☐☐☐), (Fig. 13). O aparelho iniciará a produzir vapor.

8 Mova e gire o recipiente com o leite enquanto o vapor sair do tubo de produção do vapor/água quente.

O leite estará emulsionado quando surgir espuma no recipiente para o leite (Fig. 29).

9 Recoloque o manípulo de produção de vapor/água quente na posição (☐) para interromper a produção de vapor.

**Após o uso, faça com que saia vapor, por alguns segundos, para liberar o furo do tubo de produção de vapor/água quente de possíveis resíduos de leite.**

**Utilize um pano húmido, não abrasivo, para limpar o furo do tubo de produção de vapor/água quente e o tubo de metal.**

10 Deite a espuma de leite na chávena de café preparado anteriormente.

## PARA PREPARAR NOVAMENTE O CAFÉ

---

Para preparar outro café, logo após ter efetuado a saída do vapor, é necessário que o aparelho esfrie.

- 1 Posicione um recipiente por baixo do tubo de produção de vapor/água quente (Fig. 12).
- 2 Gire o manípulo de produção de vapor/água quente até a posição água/vapor (☰☷), (Fig. 13). O aparelho iniciará a produzir água quente.

A saída de água quente permitirá que o aparelho esfrie de modo mais rápido. Quando o aparelho atingir a temperatura ideal, a saída de água quente será interrompida automaticamente.

- 3 Recoloque o manípulo de produção de vapor/água quente na posição (●) para interromper a produção de água quente.

O aparelho está pronto para preparar um novo café.

## COMO PRODUZIR ÁGUA QUENTE

---



Atenção!

Perigo de queimaduras. Segure o tubo de produção de vapor/água quente somente pela parte de borracha. Não toque o tubo de metal.

Perigo de queimaduras causadas por salpicos de água quente e vapor, que podem sair do tubo de produção de vapor/água quente.

- 1 Posicione uma chávena na grelha amovível (E) (Fig. 23).
- 2 Gire o manípulo de produção de vapor/água quente até a posição água/vapor (☰☷), (Fig. 13). O aparelho iniciará a produzir água quente.
- 3 Recoloque o manípulo de produção de vapor/água quente na posição (●) para interromper a produção de água quente.

## CONSELHOS ÚTEIS PARA OBTER UM BOM EXPRESSO À ITALIANA

---

O café moído colocado no porta-filtro deverá ser comprimido levemente. Um café mais forte ou menos forte depende do grau de moagem do café, da quantidade deste colocada no porta-filtro e da compressão. Poucos segundos é o tempo suficiente para tirar o café. Se o tempo de saída do café for maior do que o indicado significa que o grau de moagem é muito fino ou que o café em pó colocado no porta-filtro foi comprimido excessivamente.

## ENCHIMENTO DO DEPÓSITO DA ÁGUA DURANTE O USO

---



Atenção

Desligue sempre o aparelho e desconecte a ficha de alimentação da tomada elétrica antes de encher o depósito com água.

Não encha o depósito da água quando estiver inserido no aparelho. Perigo de choque elétrico.



Atenção

Para as operações de enchimento do depósito da água, não utilize água com gás, quente ou morna, ou qualquer líquido que poderia causar danos ao aparelho.

Recomenda-se controlar sempre o nível da água no depósito.

- 1 Desligue o aparelho e desconecte a ficha da tomada elétrica.
- 2 Remova o depósito da água (O) do aparelho (Fig. 4).
- 3 Abra a tampa do depósito da água (P) (Fig. 5).

4 Encha o depósito da água (O) com água natural fresca até o nível MAX (Fig. 6).

**Não encher JAMAIS o depósito além do nível MAX.**

5 Feche a tampa do depósito da água (P) (Fig. 5).

6 Insira o depósito da água (O) em sua sede (Fig. 7).

Para garantir o funcionamento correto do aparelho, pressione o depósito da água até o fundo.

**Certifique-se que a inserção do depósito esteja correta, do contrário, o aparelho poderia não produzir café.**



Atenção!

Perigo de queimaduras causadas por salpicos de água quente e vapor, que podem sair do tubo de produção de vapor/água quente.

No caso em que o aparelho continuar a não produzir o café depois que o depósito foi enchido e inserido corretamente, deve-se:

- Posicione um recipiente por baixo do tubo de produção de vapor/água quente (Fig. 12).
- Pressionar o botão de acionamento (H) (Fig. 9).
- Gire o manípulo de produção de vapor/água quente até a posição água/vapor (☉☼), (Fig. 13). Dê início ao processo de produção até quando houver saída de água pelo tubo de produção de vapor/água quente.
- Recoloque o manípulo de produção de vapor/água quente na posição (●) para interromper a produção de água quente.

## FUNÇÃO AUTO-DESLIGAMENTO

Este aparelho é dotado de um sistema de desligamento automático que respeita as novas regulamentações relativas aos consumos energéticos. Após 30 minutos de utilização, o aparelho desliga-se automaticamente. Para preparar um novo café, será necessário ligar novamente o aparelho, pressionando o botão de acionamento (H). Quando o aparelho tiver atingido a temperatura correta para fazer o café, os indicadores luminosos dos botões (☉), (☉☼), (☉☼☼) iluminam-se de modo fixo.

## LIMPEZA DO APARELHO

Uma limpeza regular e quotidiana permite manter o aparelho eficiente, assim como prolongar a duração da vida útil do mesmo.



Atenção!

Todas as operações de limpeza e manutenção devem ser efetuadas com o aparelho desligado e desconectado da tomada elétrica.



Atenção!

A limpeza deve ser realizada quando as partes quentes do aparelho estiverem frias.



Atenção!

Nunca lavar os componentes do aparelho na máquina de lavar louça. Não utilizar jactos de água directa.

Não usar detergentes abrasivos ou utensílios metálicos para evitar riscos e danos nas superfícies de aço.

### Limpeza dos filtros que contêm o pó de café

Certifique-se que os furos não estejam obstruídos. Faça com que saia água fervente através do portafiltro inserido sem o café moído, para dissolver ou remover possíveis resíduos de café ou outras impurezas.



Atenção!

Remover e desprender lentamente o porta-filtro pois, caso houver pressão residual, esta poderia provocar borrifos.

Aconselhamos limpar cuidadosamente os filtros a cada 3 meses, aproximadamente, utilizando pastilhas para a limpeza dos filtros, que se encontram em comércio, efetuando as seguintes operações:

- Insira uma pastilha para a limpeza dos filtros, no filtro (sem café).
- Encaixar o portafiltro à sua sede.

- Pressione o botão do café de 2 chávenas () para dar início à saída da solução.
  - Deixe agir a pastilha por 15 minutos, no mínimo.
  - Pressione novamente o botão do café para interromper a saída da solução.
  - Repetir a operação de saída dá água. Deixar em repouso por 1 minuto. Repita as operações por 5 ciclos de saída da solução.
  - Remova o porta-filtro da sede de encaixe, extraia o filtro do porta-filtro e enxágüe todos os componentes com água corrente da torneira.
  - Desligue o aparelho e desconecte a ficha da tomada elétrica.
  - Limpe as partes internas com um esponja macia para remover possíveis resíduos de detergente (Fig. 30). Repetir as operações para todos os filtros.
- Se o aparelho for utilizado todos os dias, aconselhamos efetuar a operação de limpeza a cada três meses, no mínimo.

### Limpeza das sedes de encaixe do portafiltro



Atenção!

Não deixar o portafiltro encaixado em sua sede. A vedação presente na sede de encaixe do portafiltro pode deteriorar-se.

Com o uso pode-se verificar, na sede de encaixe do porta-filtro, uma sedimentação de restos de café que poderão ser removidos com um palito de dentes, com uma esponja (Fig. 30), ou deixando correr água sem o porta-filtro inserido (Fig. 31).

Esta operação de enxágue da sede de encaixe do portafiltro deve ser efetuada a cada 200 cafés produzidos, aproximadamente.

Pressione o botão do café de 2 chávenas () para dar início à saída da solução. O aparelho iniciará a dispensar água. Aguarde a saída de pelo menos 500 ml de água.



### Limpeza do tubo de produção do vapor/água quente



Atenção!

Efetue a operação quando o tubo de produção de vapor/água quente estiver frio, para evitar queimaduras.

Após o uso, limpe o tubo de produção do vapor/água quente com um pano húmido para remover possíveis resíduos externos de leite. Para remover possíveis resíduos internos, deve-se:

- 1 Gire o manípulo de produção de vapor/água quente até a posição água/vapor () (Fig. 13). Deixar que o vapor saia por alguns segundos.
- 2 Recoloque o manípulo de produção de vapor/água quente na posição () para interromper a produção de vapor.
- 3 Pressione o botão de acendimento (H) para desligar o aparelho (Fig. 9).

Limpe regularmente os componentes do tubo de produção do vapor/água quente.

- Retire o tubo de metal (Fig. 32) e remova a parte de borracha do tubo de produção de vapor/água quente, puxando-o para baixo. Lave com água corrente. Pode-se limpar o furo com um pano não abrasivo.
- Monte o tubo de metal (K) até o seu fim de curso. Insira a parte de borracha empurrando-a para cima. Se necessário, limpe, com o alfinete (Q), fornecido com o aparelho, o furo de saída do vapor (Fig. 33).

### Limpeza do depósito da água

Limpe periodicamente todo o depósito da água com uma esponja ou um pano húmido.

### Limpeza do corpo do aparelho



Atenção!

Não utilize detergentes abrasivos.

Limpe as partes fixas do aparelho usando um pano húmido não abrasivo para não danificar a carroçaria.

## Limpeza da grelha amovível e da bandeja recolhe-gotas



### Atenção!

A operação de limpeza deve ser efetuada com o aparelho desligado e com a ficha elétrica desconectada da tomada elétrica.

Esvazie de vez em quando a bandeja recolhe-gotas (F).

A bandeja de recolha de gotas possui um flutuador (I). Quando o flutuador sair da grelha amovível, significa que a bandeja recolhe-gotas está cheia de água e deve ser esvaziada.

- 1 Remova a bandeja recolhe-gotas (F) (Fig. 3).
- 2 Remova a grelha amovível (E) (Fig. 2).
- 3 Esvazie a bandeja recolhe-gotas (F) numa pia.
- 4 Lave a bandeja recolhe-gotas e a grelha amovível com água fresca.
- 5 Deve-se enxugar bem com um pano seco.
- 6 Monte a grelha amovível (E) na bandeja recolhe-gotas (F) (Fig. 2).
- 7 Insira a bandeja recolhe-gotas (F) na base do aparelho (Fig. 3).

## DESCALCIFICAÇÃO



### Atenção!

Não utilize vinagre ou outros produtos descalcificadores não autorizados pelo fabricante.



### Atenção!

Perigo de queimaduras causadas por salpicos de água quente e vapor, que podem sair do tubo de produção de vapor/água quente.

Uma boa manutenção e uma limpeza regular preserva e mantém o aparelho eficiente por mais tempo, limitando notavelmente os riscos de formação de depósitos de calcário no aparelho. Se, mesmo assim, após algum tempo, a função do aparelho estiver comprometida devido ao uso frequente de água dura e muito calcária, pode-se efectuar a descalcificação da máquina para eliminar o problema de funcionamento. Utilizar para isto um produto de descalcificação a base de ácido cítrico. Utilizar para isto um produto de descalcificação a base de ácido cítrico. Este produto pode ser facilmente encontrado nos Centros de Assistência.

**O Fabricante não assume nenhuma responsabilidade por danos aos componentes internos do aparelho causados pelo uso de produtos não conformes devido à presença de aditivos químicos.**

O aparelho necessita de descalcificação quando os sinalizadores luminosos (☐), (☐☐), (☐☐☐) acender-se-ão com a cor vermelha. Continuar como indicado a seguir:

- Pressione o botão de acendimento (H) para desligar o aparelho (Fig. 9). Desconecte o aparelho da tomada elétrica.
- Remover o portafiltro da sede de encaixe.
- Encha o depósito da água com água natural fresca até o nível MAX. Adicione o produto descalcificador no interior do depósito da água.
- Posicionar um recipiente suficientemente grande para conter a água do depósito por baixo da sede de encaixe do portafiltro. Direcione o tubo de produção de vapor/água quente para o recipiente.
- Pressionar o botão de acionamento (H) (Fig. 9). Aguarde que os sinalizadores luminosos dos botões (☐), (☐☐), (☐☐☐) acendam-se com luz fixa.
- Pressione contemporaneamente o botão do café 1 chávana, o botão do café 2 chávanas e o botão do vapor por 3-4 segundos, aproximadamente. O programa de descalcificação terá início e a solução contida no depósito da água iniciará a sair pelo tubo de produção do vapor/água quente. Os sinalizadores luminosos dos botões de produção de 1 chávana (☐), 2 chávanas (☐☐) e do botão do vapor (☐☐☐) tornam-se intermitentes.

Os depósitos de calcário serão removidos do circuito interno do aparelho.

Após uma série de lavagens e intervalos, o ciclo de descalcificação estará terminado. Quando terminar a saída da solução, os sinalizadores luminosos dos botões (☐), (☐☐), (☐☐☐) acendem-se com luz fixa.

Esvaziar o depósito da água eliminando a solução restante. Enxaguar o depósito da água.

Encher o depósito da água com água natural fresca.

- Pressione contemporaneamente o botão do café 1 chávana, o botão do café 2 chávanas e o botão do

vapor por 3-4 segundos, aproximadamente. Terá início a fase de enxágue e a água do depósito iniciará a sair pela sede de encaixe do portafiltro e pelo tubo de produção de vapor/água quente. Os sinalizadores luminosos dos botões de produção de 1 chávena (☞), 2 chávenas (☞☞) e do botão do vapor (☞☞☞) tornam-se intermitentes.

Após uma série de lavagens e intervalos, o ciclo de enxágue irá terminar. O aparelho desliga-se.

Encher o depósito da água com água natural fresca.

- Pressionar o botão de acionamento (H) (Fig. 9). Os sinalizadores luminosos dos botões (☞), (☞☞), (☞☞☞) acendem-se com a cor branca.

**Se os sinalizadores luminosos continuarem com iluminação intermitente, de cor vermelha, repita o ciclo de descalcificação.**

## PÔR O APARELHO FORA DE SERVIÇO

Em caso de desativação do aparelho, deve-se desconectá-lo eletricamente. Esvazie a bandeja de recolha de gotas e limpe-a (veja parágrafo "Limpeza do aparelho"). Em caso de eliminação, deve-se efectuar a separação dos vários materiais utilizados para a fabricação do aparelho e realizar uma eliminação de acordo com a composição destes e com as disposições da lei vigente no País de utilização.

## COMO REMEDIAR OS SEGUINTE INCONVENIENTES



Em caso de anomalias de funcionamento, desligue imediatamente o aparelho e desconecte a ficha da tomada elétrica.

PROBLEMAS	CAUSAS	SOLUÇÕES
A saída do café não ocorreu ou ocorre muito lentamente.	O depósito da água (O) não está bem inserido.	Insira bem o depósito da água empurrando até o fundo.
	Depósito vazio.	Encha o depósito da água com água natural fresca até o nível MAX (Fig. 6).
	Os furos de distribuição, na sede de encaixe do portafiltro estão obstruídos.	Ligue o aparelho sem portafiltro fazendo com que a água saia. Se a água continuar a não sair de modo uniforme por todos os furos, efetue a descalcificação.
	O filtro que contém o pó de café está com o furo de saída obstruído.	Posicione um recipiente por baixo do tubo de produção de vapor/água quente (L) e gire o manípulo de produção (N) para reduzir a pressão no interior do circuito. Em seguida, remova e retire lentamente o portafiltro porque uma possível pressão residual poderia provocar salpicos ou borrifos. Limpe, com o alfinete fornecido com o aparelho, o furo obstruído do filtro. Lavar o filtro com detergente como descrito no parágrafo "Limpeza dos filtros que contém o café moído".
	Pó de café moído muito fino.	Tente utilizar uma mistura com um grau de moagem mais grossa.
	Pó de café muito calcado.	Comprimir o café no filtro com uma pressão menor.
O filtro contém uma quantidade excessiva de café.	Insira uma quantidade menor de café no filtro.	



PROBLEMAS	CAUSAS	SOLUÇÕES
Ocorre saída de café pelas bordas do porta-filtro.	Provavelmente foi colocada uma quantidade excessiva de café moído no porta-filtro o que impediu que este último tenha sido apertado até o fundo em seu encaixe.	Retirar o portafiltro e limpar a sede de encaixe com uma esponja (Fig. 30). Repetir a operação colocando a quantidade adequada de café no filtro.
	Na vedação da sede de encaixe do porta-filtro há acúmulo de resíduos de café em pó.	Deve-se limpar a vedação com um palito ou uma esponja (Fig. 30).
	O filtro que contém o pó de café está com o furo de saída obstruído.	Posicione um recipiente por baixo do tubo de produção de vapor/água quente (L) e gire o manípulo de produção (N) para reduzir a pressão no interior do circuito. Em seguida, remova e retire lentamente o portafiltro porque uma possível pressão residual poderia provocar salpicos ou borrifos. Limpe, com o alfinete fornecido com o aparelho, o furo obstruído do filtro. Lavar o filtro com detergente como descrito no parágrafo "Limpeza dos filtros que contém o café moído".
	Pastilha com defeito.	Posicione um recipiente por baixo do tubo de produção de vapor/água quente (L) e gire o manípulo de produção (N) para reduzir a pressão no interior do circuito. Em seguida, remova e retire lentamente o portafiltro porque uma possível pressão residual poderia provocar salpicos ou borrifos. Deve-se limpar a vedação com um palito ou uma esponja (Fig. 30). Substituir a pastilha no porta-filtro.
A saída do café ocorre rapidamente.	O portafiltro não foi encaixado corretamente.	Certificar-se de ter encaixado bem o portafiltro ao flange (Fig. 17)
	Pó de café moído muito grosso.	Para obter um café mais concentrado e mais quente, deve-se usar uma mistura com grau de moagem mais fino.
	Pó de café muito calcado.	Comprimir o café no filtro com uma pressão menor.
O aparelho não produz vapor.	O filtro não contém uma quantidade suficiente de café.	Inserir uma quantidade maior de café no filtro.
	O aparelho não atingiu a temperatura correta para a produção do café.	Aguarde até quando o sinalizador luminoso do botão do vapor estiver aceso de modo fixo, indicando que a temperatura da caldeira atingiu o nível ideal para produzir o vapor.
	Depósito vazio.	Encha o depósito da água (O) com água natural fresca até o nível MAX (Fig. 6).
	O depósito da água (O) não está bem inserido.	Insira bem o depósito da água empurrando até o fundo.
	Furo de saída do vapor obstruído.	Limpe, com o alfinete fornecido, as possíveis incrustações que se formaram no furo do tubo de produção de vapor/água quente (Fig. 33). Limpe o tubo de produção de vapor/água quente, como descrito no parágrafo "Limpeza do tubo de produção de vapor/água quente". Se o problema persistir, efetue a descalcificação.

PROBLEMAS	CAUSAS	SOLUÇÕES
Presença de água na sede e na base do depósito da água.	O depósito da água (O) não está bem inserido.	Insira bem o depósito da água empurrando até o fundo.
O aparelho produz um ruído estranho durante a saída do café.	Há pouca água e a bomba não aspira.	Certificar-se que o nível de água no depósito seja regular. Se necessário, encha o reservatório com água natural fresca até o nível MAX.
Os sinalizadores luminosos dos botões de produção do café acendem-se com a cor vermelha.	Necessária a descalcificação.	Efetue a descalcificação (consulte o parágrafo “Descalcificação”).

## OVER DEZE HANDLEIDING

---

Ook al zijn de apparaten vervaardigd in overeenstemming met de toepasselijke specifieke Europese regelgeving, en zijn alle potentieel gevaarlijke delen beveiligd, moeten deze instructies toch aandachtig worden doorgelezen, en mag het apparaat alleen worden gebruikt voor het doel waarvoor hij is bestemd, om ongelukken en schade te voorkomen. Houd dit boekje altijd binnen handbereik voor toekomstige raadpleging. Als u dit apparaat aan andere personen wilt overdoen, denk er dan aan dat deze instructies worden meegegeven. De informatie in deze handleiding is gemarkeerd met symbolen die het volgende betekenen:



Gevaar voor kinderen



Gevaar als gevolg van elektriciteit



Risico op schade door andere oorzaken



Waarschuwing voor verbrandingsgevaar



Let op – schade aan materialen

## BEDOELD GEBRUIK

---

U kunt uw koffiezetapparaat (vanaf nu apparaat genoemd) gebruiken om koffie en cappuccino te maken. Dankzij de functie om heet water af te tappen kunt u daarnaast ook thee en kruiden thee maken. Dit apparaat is uitsluitend voor privégebruik ontworpen, en moet dus als ongeschikt worden geacht voor commerciële of industrieel gebruik. De fabrikant heeft geen enkel ander gebruik voorzien en wijst dus iedere vorm van aansprakelijkheid af voor schade die wordt veroorzaakt door een oneigenlijk gebruik van het apparaat zelf. Bovendien heeft oneigenlijk gebruik tot gevolg dat iedere garantie komt te vervallen.

## OVERIGE RISICO'S

---

Door de bouwkenmerken van het apparaat dat onderwerp is van dit boekje is het niet mogelijk de gebruiker te beschermen tegen rechtstreekse stoomstoten of heet water.



Let op!

Verbrandingsgevaar – Richt bij de afgifte van heet water of stoom de straal niet op derden of op uzelf. Houd het stoom-/heetwaterpijpe alleen vast bij het rubberen gedeelte. Kom niet aan het metalen pijpje.



Gebruik uitsluitend houders van materialen die "voor voedingsmiddelen" zijn gemaakt.

## BELANGRIJKE WAARSCHUWINGEN

---

### LEES DEZE INSTRUCTIES AANDACHTIG DOOR.

- Het apparaat is ontworpen voor huishoudelijk gebruik of gebruik in omgevingen die op de huiselijke lijken, zoals bijvoorbeeld in:
  - in keukentjes voor winkel- en kantoorpersoneel en in andere professionele verrekken
  - op boerderijen
  - hotels, motels, bed & breakfasts en andere logiesfaciliteiten (voor het gebruik door de betreffende gasten).
- Wij wijzen iedere verantwoordelijkheid af voor een onjuist gebruik of gebruik voor andere doeleinden dan die zijn voorzien in dit boekje.
- Het wordt aangeraden de originele verpakking te bewaren, aangezien geen gratis assistentie wordt verleend als het product defect raakt bij het versturen naar een erkend Service Centrum doordat het niet goed is verpakt.

## Gevaar voor kinderen

- Het apparaat kan worden gebruikt door kinderen die ouder zijn dan 8 jaar en door personen met beperkte lichamelijke, zintuiglijke of geestelijke vermogens, of personen zonder ervaring en kennis, maar uitsluitend als ze door een verantwoordelijke persoon worden gevolgd of als ze goede instructies hebben gekregen en ze de instructies en gevaren bij het gebruik van het apparaat hebben begrepen.
- Kinderen mogen niet met het apparaat spelen.
- De reinigings- onderhoudswerkzaamheden die in dit boekje worden beschreven mogen niet door kinderen worden verricht, tenzij ze ouder zijn dan 8 jaar en dit onder toezicht gebeurt.
- Houd het apparaat en de stroomkabel altijd buiten bereik van kinderen jonger dan 8 jaar.
- Laat de stroomkabel niet op een plek hangen, waar hij door een kind beetgepakt kan worden.
- Houd de verpakkingsmaterialen buiten het bereik van kinderen, aangezien deze een bron van gevaar kunnen vormen.
- Mocht u dit apparaat willen weggooiën, dan bevelen wij aan om het onbruikbaar te maken door het stroomsnoer door te snijden. Verder bevelen wij aan om de delen van het apparaat die gevaar kunnen opleveren onschadelijk te maken, met name voor kinderen die het apparaat kunnen gebruiken om ermee te spelen.
- Laat de reinigungsnaald niet binnen het bereik van kinderen liggen en berg hem op een veilige plaats op: inslik- en verwondingsgevaar.

## Gevaar als gevolg van elektriciteit

- Voordat u het apparaat op het elektriciteitsnet aansluit, controleert u of de spanning die op het plaatje onder het apparaat is aangegeven, overeenkomt met die van het plaatselijke elektriciteitsnet.
- Het gebruik van niet door de fabrikant van het apparaat goedgekeurde verlengsnoeren, kan schade en ongelukken veroorzaken.
- Trek nooit aan de stroomkabel of het apparaat zelf om de stekker uit het stopcontact te halen.
- Schakel het apparaat altijd uit en haal de stekker van de stroomkabel uit het stopcontact, voordat u het reservoir met water vult.
- Zorg dat de onderdelen die onder spanning staan nooit in aanraking komen met water: hierdoor kan kortsluiting ontstaan!
- Zorg ervoor dat de stroomkabel niet in aanraking komt met scherpe delen.
- Kijk uit dat de stroomkabel niet in aanraking komt met hete oppervlakken.
- Alle beschreven schoonmaak- en onderhoudswerkzaamheden moeten worden verricht bij uitgeschakeld apparaat en met de stekker uit het stopcontact verwijderd.
- Dompel het apparaat niet in water of andere vloeistoffen.
- Schakel het apparaat uit wanneer het zelfs gedurende korte tijd niet wordt gebruikt en haal de stekker altijd uit het stopcontact.

### Risico op schade door andere oorzaken

- Pak de behuizing van het apparaat vast om hem op te tillen.
- Zet het apparaat in een goed verlichte, schone ruimte met een gemakkelijk toegankelijk stopcontact.
- Doe niet te veel water in het reservoir.
- Laat het apparaat niet onbeheerd achter terwijl de stekker in het stopcontact zit.
- Trek nooit aan de stroomkabel of het apparaat zelf om de stekker uit het stopcontact te halen.
- Het apparaat moet op een stevige ondergrond worden gebruikt en ook als het niet wordt gebruikt moet het op een stevige ondergrond staan.
- Het apparaat mag niet worden gebruikt als het is gevallen, als er zichtbare schade is of als het lekt. Gebruik het apparaat niet als de stroomkabel of de stekker beschadigd zijn, of als het apparaat zelf defect is. Alle reparaties, waaronder ook de vervanging van de stroomkabel, dienen uitsluitend te worden verricht door een Ariete Servicedienst of door Ariete vakmensen, om iedere vorm van gevaar te voorkomen.

### Waarschuwing voor verbrandingsgevaar

- Richt de stoomstraal of het hete water nooit op lichaamsdelen. Verbrandingsgevaar.
- Vanwege verbrandingsgevaar mogen de externe metalen delen van het apparaat en de filterhouder niet worden aangeraakt wanneer het apparaat in werking is.
- Houd het stoom-/heetwaterpijpe alleen vast bij het rubberen gedeelte.
- Als er geen water uit de filterhouder komt, kan dit komen doordat het filter verstopt zit. Draai de filterhouder langzaam los, aangezien de eventuele restdruk spetters kan veroorzaken, en verwijder hem. Maak het apparaat vervolgens schoon, zoals in de hiervoor bestemde paragraaf wordt beschreven.

### Let op - schade aan materialen

- Zet het apparaat op een stevig en droog oppervlak.
- Gebruik het apparaat niet zonder water, omdat de pomp dan kan doorbranden.
- Gebruik om het waterreservoir te vullen geen koolzuurhoudend, heet of lauwwater, of enige andere vloeistof die het apparaat zou kunnen beschadigen.
- Zet het apparaat niet op hete oppervlakken of in de buurt van open vlammen, om te voorkomen dat de behuizing beschadigd raakt.
- De stroomkabel mag niet tegen de hete delen van het apparaat komen.
- Doe nooit iets anders in het filter voor 1 kopje en 2 kopjes koffie dan gemalen koffie. Het apparaat zou hierdoor zwaar beschadigd kunnen raken.
- Zet het apparaat niet in een ruimte met een temperatuur die lager is dan 0°C, aangezien het in de ketel achtergebleven water dan kan bevriezen en schade kan veroorzaken.
- Gebruik het apparaat niet in de open lucht.
- Stel het apparaat niet bloot aan weersinvloeden ( bijvoorbeeld regen, zon).

- Na de stekker uit het stopcontact te hebben getrokken en de hete onderdelen te hebben laten afkoelen, mag het apparaat uitsluitend worden schoongemaakt met een niet-schurend, iets bevochtigd doekje met een paar druppels neutraal, niet agressief reinigingsmiddel.
- Gebruik nooit oplosmiddelen omdat ze de plastic delen beschadigen.
- Demonteer het apparaat niet. Er zijn geen interne delen die moeten worden gebruikt of worden schoongemaakt.

## •BEWAAR DEZE INSTRUCTIES ALTIJD

### BESCHRIJVING VAN HET APPARAAT

---

A1 - Manometer	L - Stoom-/heetwaterpijpje
A - Toets met controlelampje (☞) voor 1 kopje koffie	M - Stroomsnoer
B - Toets met controlelampje (☞☞) voor 2 kopjes koffie	N - Knop voor de stoom-/heetwaterafgifte
C - Stoomknop met controlelampje (☞☞)	O - Waterreservoir
D - Plaats waarin de filterhouder wordt vastgedraaid	P - Deksel van het waterreservoir
E - Verwijderbaar rooster	Q - Reinigingsnaald
F - Druppelopvangbak	R - Tamper
G - Kopjesrooster	S - Koffiepadfilter
H - Aan/uitknop	T - Filter 1 kopje
I - Vlotter	U - Filter 2 kopjes
J - Behuizing van het apparaat	V - Druppelring
K - Metalen pijpje	W - Filterhouder
	X - Borgschroef van de druppelring

### Identificatiegegevens

Op het plaatje aan de onderkant van het apparaat zijn de volgende identificatiegegevens van het apparaat weergegeven:

- fabrikant en EG-merk
- model (Mod.)
- serienummer (SN)
- voedingsspanning (V) en frequentie (Hz)
- opgenomen elektrisch vermogen (W)
- gratis telefoonnummer assistentie

Vermeld, bij eventuele verzoeken aan Erkende Servicecentra, het model en het serienummer.

## GEbruIKSAANWIJZING

### Inbedrijfstelling

Verwijder het verpakkingsmateriaal en controleer of alle onderdelen aanwezig zijn.

Zet het apparaat op een vlak en stevig oppervlak.

Was het reservoir, het filter voor 1 kopje en 2 kopjes, het koffiefilter, de lekbak, het afneembare rooster en de filterhouder af.



Let op

Alvorens tot de montage over te gaan, verzekert u zich ervan dat het apparaat uitgeschakeld en de stekker uit het stopcontact getrokken is.

### Voorbereidende werkzaamheden

- 1 Monteer het afneembare rooster (E) op de lekbak (F) (Fig. 2).
- 2 Breng de lekbak (F) in de bodem van het apparaat aan (Fig. 3).
- 3 Verwijder het waterreservoir (O) uit het apparaat (Fig. 4).
- 4 Open het deksel van het waterreservoir (P) (Fig. 5).



Let op

Schakel het apparaat altijd uit en haal de stekker van de stroomkabel uit het stopcontact, voordat u het reservoir met water vult.

Vul het waterreservoir niet wanneer het in het apparaat ingeschakeld is. Gevaar voor elektrische schok.



Let op

Gebruik om het waterreservoir te vullen geen koolzuurhoudend, heet of lauw water, of enige andere vloeistof die het apparaat zou kunnen beschadigen.

- 5 Vul het waterreservoir met vers water tot het MAX-niveau (Fig. 6).

Zorg dat het MAX-niveau NOOIT wordt overschreden.

- 6 Sluit het deksel van het waterreservoir (P) (Fig. 5).
- 7 Zet het waterreservoir (O) op zijn plaats (Fig. 7).

Om de goede werking van het apparaat te garanderen, drukt u het waterreservoir helemaal op zijn plaats.

**Controleer of het waterreservoir goed is aangebracht, anders kan het apparaat geen koffie afgeven.**

### Eerste inschakeling



Let op

Voordat u het apparaat aanzet controleert u of alle onderdelen correct aangebracht zijn.

Controleer of de netspanning in huis dezelfde is als die op het plaatje met technische gegevens van het apparaat.

- 1 Steek de stekker in het stopcontact (Fig. 8).
  - 2 Zet de filterhouder zonder filter op zijn plaats vast.
  - 3 Druk op de aan/uit-knop (H) (Fig. 9).
  - 4 De lampjes voor 1 kopje (☐), 2 kopjes (☐☐) en de stoomknop (☁) knipperen. Wanneer het apparaat de juiste temperatuur heeft bereikt om koffie te zetten, gaan de lampjes (☐), (☐☐), (☁) vast branden. Voordat u het apparaat voor het eerst gebruikt verricht u een schoonmaakcyclus van de interne circuits.
- Zet een bakje met een inhoud van ten minste 500 ml onder de filterhouder (Fig. 10).
  - Druk op de toets voor 2 kopjes koffie (☐☐) (Fig. 11). Start de afgifte totdat u water uit de filterhouder ziet komen.
  - Zet na de afgifte een bakje onder het stoom-/heetwaterpijpje (Fig. 12).
  - Draai de knop voor stoom-/warmwaterafgifte op de stand voor water/stoom (☁☁), (Fig. 13). Start de afgifte totdat u water uit het stoom-/heetwaterpijpje ziet komen. Draai de knop voor stoom-/heetwaterafgifte weer terug naar de stand (●) om de afgifte van warm water te stoppen.

Herhaal de handelingen tot alle water in het reservoir op is.

**OPMERKING:** herhaal deze handeling telkens wanneer het apparaat wordt ingeschakeld nadat het meerdere dagen niet is gebruikt.

Als het waterreservoir leeg is, zal het apparaat trillen en harder geluid maken. De lampjes voor 1 kopje (☕), 2 kopjes (☕☕) en de stoomknop (☁) knipperen. Zie het Hoofdstuk "Het reservoir met water vullen tijdens het gebruik" om de werking van het apparaat te herstellen.

Het apparaat is nu klaar om zijn eerste kop koffie te zetten.

### Het filter verwijderen

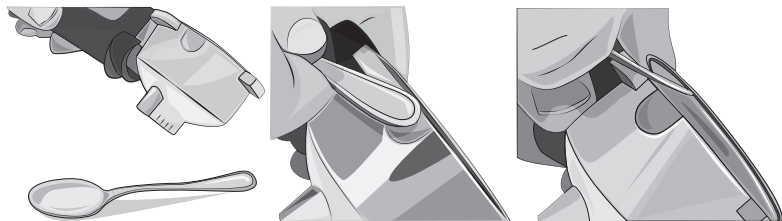

**OPMERKING:** De filterhouder wordt geleverd met het filter voor 2 kopjes al op zijn plaats aangebracht. Raadpleeg de afbeeldingen om te weten te komen hoe u het filter kunt verwijderen. U kunt het filter ook met uw vingers optillen om het te verwijderen.

## KOFFIE MAKEN

- 1 Verwijder het waterreservoir (O) uit het apparaat (Fig. 4).
- 2 Open het deksel van het waterreservoir (P) (Fig. 5).



Let op

Schakel het apparaat altijd uit en haal de stekker van de stroomkabel uit het stopcontact, voordat u het reservoir met water vult.

Vul het waterreservoir niet wanneer het in het apparaat ingeschakeld is. Gevaar voor elektrische schok.



Let op

Gebruik om het waterreservoir te vullen geen koolzuurhoudend, heet of lauw water, of enige andere vloeistof die het apparaat zou kunnen beschadigen.

- 3 Vul het waterreservoir met vers water tot het MAX-niveau (Fig. 6).

**Zorg dat het MAX-niveau NOOIT wordt overschreden.**

- 4 Sluit het deksel van het waterreservoir (P) (Fig. 5).
- 5 Zet het waterreservoir (O) op zijn plaats (Fig. 7).

Om de goede werking van het apparaat te garanderen, drukt u het waterreservoir helemaal op zijn plaats.

**Controleer of het waterreservoir goed is aangebracht, anders kan het apparaat geen koffie afgeven.**

- 6 Kies het gewenste filter (T) voor 1 kopje en (U) voor 2 kopjes, en doe het in de filterhouder (Fig. 14). Doe de koffie in het filter en druk de gemalen koffie goed aan met de speciaal hiervoor bestemde tamper (R) (Fig. 15).



Let op!

Als er te veel gemalen koffie in het filter is gedaan, kan het zijn dat de filterhouder moeilijk kan worden gedraaid en/of de filterhouder lekt tijdens het koffiezetten.

- 7 Plaats de filterhouder (W) op de daarvoor bestemde plaats en let er daarbij op dat de handgreep uitgelijnd is met het symbool (☑) op de behuizing van het apparaat (Fig. 16).
- 8 Draai de filterhouder tot de handgreep uitgelijnd is met het symbool (☑).

**Verzekert u ervan dat u de filterhouder goed aan de flens heeft bevestigd (Fig. 17).**



Kies het juiste kopje

Voor dat u de gewenste drank bereidt, kiest u het kopje op grond van de volgende tabel:

Espressokoffie	Enkel	ongeveer 30 ml
	Dubbel	ongeveer 60 ml

Het filter voor 2 kopjes kan worden gebruikt om twee afzonderlijke kopjes koffie of slappere of sterkere koffie te maken.

### De hoeveelheid water instellen die voor 1 of 2 kopjes koffie wordt afgegeven

U kunt de hoeveelheid water instellen die voor 1 of 2 kopjes koffie wordt afgegeven (duur van de heetwaterafgifte via de filterhouder).

De hoeveelheid afgegeven water heeft effect op de smaak van de koffie, die meer of minder sterk kan zijn, en op de kwaliteit van het crema-laagje. Probeer deze parameter te veranderen om de perfecte smaak voor uw koffie te vinden.

**OPMERKING: de hoeveelheid water die voor 1 of 2 kopjes wordt afgegeven moet tijdens de koffieafgifte worden afgesteld.**

Om de hoeveelheid water in te stellen die voor 1 kopje koffie moet worden afgegeven, houdt u de knop (☕) zo lang als nodig ingedrukt. De verstreken tijd stelt de nieuwe hoeveelheid water voor 1 kopje koffie in. Om de hoeveelheid water in te stellen die voor 2 kopjes moet worden afgegeven, houdt u de knop (☕☕) zo lang als nodig ingedrukt. De verstreken tijd stelt de nieuwe hoeveelheid water voor 2 kopjes koffie in.

Werking van de manometer

De machine is uitgerust met een manometer (A1) die aangeeft of de parameters: hoeveelheid water, hoeveelheid koffie en maalgraad, goed in balans zijn om optimaal koffie te kunnen zetten.

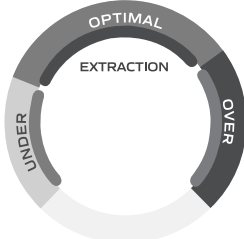
	<b>Under</b>
	De eerste fase van het koffiezetten is de voorinfusie van de gemalen koffie. Het apparaat werkt bij lage druk. De wijzer van de manometer moet zich in de zone UNDER bevinden.
	<b>Optimal</b>
	De waterdruk neemt geleidelijk toe. De wijzer moet zich gedurende de hele duur van de koffieafgifte in de zone OPTIMAL bevinden. De koffie wordt op die manier met de ideale druk bereid.
Te waterige koffie	Als de wijzer van de manometer tijdens de koffieafgifte in de zone UNDER blijft, is de koffie met een te lage druk gezet. Dit gebeurt wanneer het water snel door de gemalen koffie heen stroomt. De koffie is waterig, heeft een dun crema-laagje en weinig smaak. De oorzaken zijn een te grove maling, een te kleine hoeveelheid koffie in de filterhouder of niet aangedrukte, gemalen koffie.
Te sterke koffie	Als de wijzer van de manometer tijdens het koffiezetten de optimale zone om koffie te zetten overschrijdt en in de rode zone staat, is de koffie met een te hoge druk gezet. Dit gebeurt wanneer het water niet door de gemalen koffie heen kan stromen. De koffie is sterk, heeft een dun crema-laagje en smaakt bitter. De oorzaken zijn een te fijne maling, een te grote hoeveelheid koffie in de filterhouder of de gemalen koffie is te hard aangedrukt.

Een espresso is pas lekker wanneer er een perfecte balans wordt bereikt tussen zoet-, zuur- en bitterheid. De smaak van de koffie is afhankelijk van meerdere factoren, zoals het type koffiebonen, de mate waarin de koffie is gebrand, de versheid, de maalgraad, de hoeveelheid gemalen koffie in de filterhouder en het aandrukken van de gemalen koffie in het filter. Experimenteer door deze factoren af te stellen om uw favoriete smaak te krijgen. Vergeet in ieder geval niet de aanwijzingen op de manometer op te volgen.

## Koffieafgifte

1 Zet een of twee kopjes op het afneembare rooster (E) (Fig. 18-19).



2 Druk op de aan/uit-knop (H) (Fig. 9).

De lampjes voor 1 kopje (☕), 2 kopjes (☕☕) en de stoomknop (☕) knippen. Wanneer het apparaat de juiste temperatuur heeft bereikt om koffie te zetten, gaan de lampjes (☕), (☕☕), (☕) vast branden.

Het is raadzaam de filterhouder te laten opwarmen door hem een aantal minuten op zijn plaats te laten zitten voordat u koffie zet, zodat ook het eerste kopje koffie goed warm is. Dit is niet nodig bij de volgende kopjes koffie.

3 Druk op de knop om 1 kopje koffie te zetten (☕) of druk op de knop om 2 kopjes koffie te zetten (☕☕).

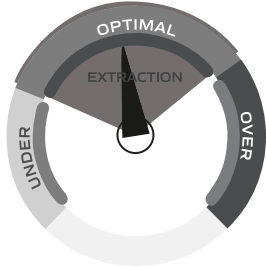
Controleer aan het begin van de afgifte of de wijzer van de manometer zich in de zone **UNDER** bevindt en zich vervolgens naar de zone **OPTIMAL** verplaatst, wanneer de koffie in het kopje loopt. Zie de paragraaf "Werking van de manometer".

		
Druk OK	Lage druk	Hoge druk
De koffie loopt na 4-7 seconden in de kopjes De afgifte is traag en goed heet De cremalaag is goudbruin met stevig schuim De koffie is donkerbruin	De koffie loopt na 1-3 seconden in de kopjes De afgifte is snel en waterig De cremalaag is lichter met dun schuim De koffie is lichtbruin, bitter en licht van smaak	De koffie loopt na 7-8 seconden in de kopjes De afgifte is traag en niet volledig De cremalaag is donkerder of ontbreekt De koffie is donkerbruin, bitter en aangebrand van smaak

4 Om de afgifte te stoppen voordat het apparaat klaar is, drukt u nogmaals op de knop om koffie te zetten.



Let op!

Net als bij professionele koffiezetapparaten mag de filterhouder niet worden verwijderd als de knop om koffie te zetten is ingedrukt.



Let op!

Wacht na het koffiezetten ongeveer 10 seconden alvorens de filterhouder eruit te halen; om de filterhouder te verwijderen, draait u hem langzaam van rechts naar links om water- of koffiespetters te voorkomen.

Als er in ruststand wolkjes stoom uit de plek waar de filterhouder wordt vastgehouden komen, dan is dat volkomen normaal.

Na de afgifte gaan de lampjes van de knoppen (☕), (☕☕), (☕) vast branden.



5 Druk op de aan/uit-knop (H) om het apparaat uit te zetten (Fig. 9).

## KOFFIE MAKEN MET EEN KOFFIEPAD

Zet het filter voor pads (W) in de filterhouder (S).

- 1 Plaats de pad in het filter (Fig. 20).
- 2 Duw de pad er met de vinger in. De pad moet goed in het midden in het filter zitten.
- 3 Om mogelijk lekken van water te voorkomen, vouwt u de buitenkanten van het papier van de pad om voordat u hem in het filter doet, omdat ze er anders uit kunnen steken (Fig. 21).

Het filterhouder kan nu in zijn houder worden gezet.

- 4 Plaats de filterhouder (W) op de daarvoor bestemde plaats en let er daarbij op dat de handgreep uitgelijnd is met het symbool  op de behuizing van het apparaat (Fig. 16).
- 5 Draai de filterhouder tot de handgreep uitgelijnd is met het symbool .
- 6 Nadat de koffie is gezet, kan de koffiepads bij het verwijderen van de filterhouder vast komen te zitten in de gleuf waarin de filterhouder is vastgedraaid. Om hem te verwijderen moet de filterhouder schuin worden gehouden, zoals in de afbeelding getoond, zodat de pad daarop valt (Fig. 22).

Voor altijd lekkere koffie koopt u pads met het compatibiliteitsmerk E.S.E.

**Als de pad er niet goed in zit of de filterhouder niet goed is vastgedraaid, kan er wat water uit de filterhouder druppelen.**

## MELK OPSCHUIMEN VOOR DE KOFFIE

- 1 Zet een kopje op het afneembare rooster (E) (Fig. 23).

Als u wilt, kunt u een grote mok gebruiken.

- Verwijder het afneembare rooster (E) en de lekbak (F) (Fig. 24).
- Zet het kopje op het kopjesrooster (G) (Fig. 25).



- 2 Maak de koffie (Fig. 26).



Let op!

Verbrandingsgevaar. Houd het stoom-/heetwaterpijpje alleen vast bij het rubberen gedeelte. Kom niet aan het metalen pijpje.

Gevaar voor brandwonden veroorzaakt door spetters heet water en stoom, die uit het stoom-/heetwaterpijpje kunnen komen.

- 3 Richt het stoom-/heetwaterpijpje (L) op de lekbak (F) (Fig. 27).
- 4 Druk op de stoomknop . Het controlelampje van de stoomknop begint te knipperen. Wacht tot het controlelampje van de stoomtoets vast brandt, ten teken dat de temperatuur in de ketel het optimale niveau heeft bereikt om stoom af te geven.
- 5 Houd het kannetje met de melk die moet worden opgeschuimd onder het stoom-/heetwaterpijpje (L).
- 6 Steek het stoom-/heetwaterpijpje (L) diep in het melkkannetje (Fig. 28).
- 7 Draai de knop voor stoom-/warmwaterafgifte op de stand voor water/stoom , (Fig. 13). Het apparaat begint nu stoom af te geven.
- 8 Beweeg en draai het kannetje met de melk terwijl er stoom uit het stoom-/heetwaterpijpje komt. De melk is opgeschuimd wanneer er schuim in het kannetje verschijnt (Fig. 29).
- 9 Draai de knop voor stoom-/heetwaterafgifte weer terug naar de stand  om de heetwaterafgifte te stoppen.

Geef na ieder gebruik enkele seconden stoom af om eventuele melkresten uit het stoom-/heetwaterpijpje te verwijderen.

Gebruik een vochtig, niet-schurend doekje om het gaatje in de stoom-/heetwaterpijpje en het metalen pijpje schoon te maken.

- 10 Giet de opgeschuimde melk in het eerder gemaakte kopje koffie.

## HET OPNIEUW GEBRUIKEN VOOR HET KOFFIEZETTEN

Als u direct na stoom te hebben afgegeven een nieuw kopje koffie wilt maken, moet u het apparaat af laten koelen.

- 1 Zet een bakje onder het stoom-/heetwaterpijpje (Fig. 12).
- 2 Draai de knop voor stoom-/warmwaterafgifte op de stand voor water/stoom (☺), (Fig. 13). Er begint nu heet water uit het apparaat te komen.

Door warm water af te geven koelt het apparaat sneller af. Wanneer het apparaat de optimale temperatuur heeft bereikt, wordt de warmwaterafgifte automatisch gestopt.

- 3 Draai de knop voor stoom-/heetwaterafgifte weer terug naar de stand (○) om de afgifte van heet water te stoppen.

Het apparaat is klaar om een nieuw kopje koffie te zetten.

## AFGIFTE VAN WARM WATER



Let op!

Verbrandingsgevaar. Houd het stoom-/heetwaterpijpje alleen vast bij het rubberen gedeelte. Kom niet aan het metalen pijpje.

Gevaar voor brandwonden veroorzaakt door spetters heet water en stoom, die uit het stoom-/heetwaterpijpje kunnen komen.

- 1 Zet een kopje op het afneembare rooster (E) (Fig. 23).
- 2 Draai de knop voor stoom-/warmwaterafgifte op de stand voor water/stoom (☺), (Fig. 13). Er begint nu heet water uit het apparaat te komen.
- 3 Draai de knop voor stoom-/heetwaterafgifte weer terug naar de stand (○) om de afgifte van heet water te stoppen.

## NUTTIGE INFORMATIE VOOR HET MAKEN VAN EEN GOEDE ESPRESSO

De gemalen koffie in de filterhouder moet zachtjes worden aangedrukt. Hoe sterk de koffie is hangt af van de maalfijnheid van de koffie, van de hoeveelheid koffie in de filterhouder en van het aandrukken van de koffie. Na slechts enkele seconden loopt de koffie in de kopjes. Als er meer tijd nodig is voor de afgifte, dan betekent dit dat de koffie te fijn is gemalen of te stevig is aangedrukt.

## HET WATERRESERVOIR TIJDENS HET GEBRUIK VULLEN



Let op

Schakel het apparaat altijd uit en haal de stekker van de stroomkabel uit het stopcontact, voordat u het reservoir met water vult.

Vul het waterreservoir niet wanneer het in het apparaat ingeschakeld is. Gevaar voor elektrische schok.



Let op

Gebruik om het waterreservoir te vullen geen koolzuurhoudend, heet of lauw water, of enige andere vloeistof die het apparaat zou kunnen beschadigen.

Het wordt aanbevolen het waterniveau in het reservoir altijd te controleren.

- 1 Zet het apparaat uit en haal de stekker uit het stopcontact.
- 2 Verwijder het waterreservoir (O) uit het apparaat (Fig. 4).
- 3 Open het deksel van het waterreservoir (P) (Fig. 5).
- 4 Vul het waterreservoir met vers water tot het MAX-niveau (Fig. 6).

Zorg dat het MAX-niveau NOOIT wordt overschreden.

- 5 Sluit het deksel van het waterreservoir (P) (Fig. 5).
- 6 Zet het waterreservoir (O) op zijn plaats (Fig. 7).

Om de goede werking van het apparaat te garanderen, drukt u het waterreservoir helemaal op zijn plaats.

**Controleer of het waterreservoir goed is aangebracht, anders kan het apparaat geen koffie afgeven.**



Let op!

Gevaar voor brandwonden veroorzaakt door spetters heet water en stoom, die uit het stoom-/heetwaterpijpe kunnen komen.

Handel als volgt als het apparaat nog steeds geen koffie afgeeft nadat u het reservoir correct hebt gevuld en weer op zijn plaats hebt aangebracht:

- Zet een bakje onder het stoom-/heetwaterpijpe (Fig. 12).
- Druk op de aan/uit-knop (H) (Fig. 9).
- Draai de knop voor stoom-/warmwaterafgifte op de stand voor water/stoom (☉☼), (Fig. 13). Start de afgifte totdat u water uit het stoom-/heetwaterpijpe ziet komen.

## AUTOMATISCHE UITSCHAKELFUNCTIE

Dit apparaat is voorzien van een automatisch uitschakelsysteem in overeenstemming met de nieuwe regeling inzake energieverbruik. Na 30 minuten van inactiviteit wordt het apparaat uitgeschakeld. Om een nieuwe kop koffie te maken, moet het apparaat opnieuw worden ingeschakeld door op de aan/uitknop (H) te drukken. Wanneer het apparaat de juiste temperatuur heeft bereikt om koffie te zetten, gaan de lampjes (☉), (☼), (☼☼) vast branden.

## REINIGING VAN HET APPARAAT

Door het apparaat regelmatig en dagelijks schoon te maken blijft het in goede staat en wordt de levensduur verlengd.



Let op!

Alle beschreven schoonmaak- en onderhoudswerkzaamheden moeten worden verricht bij uitgeschakeld apparaat en met de stekker uit het stopcontact verwijderd.



Let op!

De schoonmaakwerkzaamheden moeten worden verricht wanneer de hete delen van het apparaat zijn afgekoeld.



Let op!

Was de onderdelen van het apparaat nooit in de vaatwasmachine. Houd het apparaat nooit onder stromend water.

Gebruik geen schuurmiddelen of metalen keukengerei om te voorkomen dat de stalen oppervlakken bekrast of beschadigd worden.

## De filters voor de gemalen koffie schoonmaken

Controleer of de gaten niet verstopt zijn. Tap via de aangebrachte filterhouder zonder gemalen koffie kokend water af om eventuele koffieresten of andere onzuiverheden op te lossen en te verwijderen.



Let op!

Draai de filterhouder langzaam los, aangezien de eventuele restdruk spetters kan veroorzaken, en verwijder hem.

Het wordt aanbevolen de filters om de 3 maanden grondig schoon te maken met behulp van in de handel verkrijgbare reinigingstabletten voor filters en hierbij als volgt te werk te gaan:

- Leg een reinigingstablet voor filters in het filter (zonder koffie).
- Bevestig de filterhouder op zijn plaats.
- Druk op de knop voor 2 kopjes koffie (☉☼) om te beginnen water af te tappen.
- Laat de tablet minstens 15 minuten inwerken.
- Druk opnieuw op de knop om koffie te zetten om het aftappen uit te zetten.
- Herhaal deze handeling om het water af te tappen. Laat een minuutje rusten. Herhaal de handelingen gedurende 5 aftapcycli.
- Verwijder de filterhouder uit de plaats waarin de houder wordt vastgedraaid, haal het filter uit de filterhouder.

- der en spoel alle onderdelen onder de kraan af.
- Zet het apparaat uit en haal de stekker uit het stopcontact.
  - Maak de interne onderdelen met een zacht doekje schoon om eventuele resten reinigingsmiddel te verwijderen (Fig. 30).

Herhaal de handelingen bij alle filters.

Als het apparaat dagelijks wordt gebruikt wordt aangeraden het minimaal om de drie maanden schoon te maken.

### De bevestigingsplaats van de filterhouder schoonmaken



Let op!

Laat de filterhouder niet op zijn plaats bevestigd zitten. De dichting op de bevestigingsplaats van de filterhouder kan anders slijten.

Tijdens het gebruik kunnen er op de plaats waar de filterhouder wordt bevestigd resten koffiedik achterblijven, die kunnen worden verwijderd met een tandenstoker, een doekje (Fig. 30), of door het water te laten stromen zonder dat de filterhouder is aangebracht (Fig. 31).

De houder waarin de filterhouder wordt vastgedraaid moet na ongeveer elke 200 koffieafgiftes worden uitgespoeld. Druk op de knop voor 2 kopjes koffie (☕) om te beginnen water af te tappen. Er begint nu water uit het apparaat te komen. Wacht tot minstens 500 ml water is afgetapt.

Het stoom-/heetwaterpijpe schoonmaken



Let op!

Om te voorkomen dat u zich brandt verricht u deze handeling wanneer het stoom-/heetwaterpijpe is afgekoeld.

Maak het de stoom-/heetwaterpijpe na elk gebruik met een vochtig doekje schoon om de eventuele melkresten aan de buitenkant te verwijderen. Handel als volgt om eventuele resten binnenin te verwijderen:

- 1 Draai de knop voor stoom-/warmwaterafgifte op de stand voor water/stoom (☁), (Fig. 13). Geef enkele seconden stoom af.
- 2 Draai de knop voor stoom-/heetwaterafgifte weer terug naar de stand (●) om de heetwaterafgifte te stoppen.
- 3 Druk op de aan/uit-knop (H) om het apparaat uit te zetten (Fig. 9).

Maak de onderdelen van het stoom-/heetwaterpijpe regelmatig schoon.

- Trek het metalen pijpe weg (Fig. 32) en verwijder het rubberen gedeelte van het stoom-/heetwaterpijpe door het omlaag te trekken. Maak het onder stromend water schoon. Het gaatje kan met een niet-schurend doekje worden schoongemaakt.
- Draai het metalen pijpe (K) weer helemaal vast. Breng het rubberen gedeelte aan door het omhoog te duwen. Indien nodig reinigt u het gaatje waar de stoom uitkomt met de meegeleverde naald (Q) (Fig. 33).

Het waterreservoir schoonmaken

Maak de binnenkant van het waterreservoir regelmatig met een sponsje of een vochtig doekje schoon.

De behuizing van het apparaat schoonmaken



Let op!

Gebruik geen schuurmiddelen.

Maak de vaste onderdelen van het apparaat met een vochtig, niet-schurend doekje schoon om de behuizing niet te beschadigen.

Het afneembare rooster en de lekbak schoonmaken



Let op!

Alle schoonmaakwerkzaamheden moeten worden uitgevoerd bij uitgeschakeld apparaat en met de stekker uit het stopcontact.

Maak de lekbak (F) van tijd tot tijd leeg.

De druppelopvangbak is uitgerust met een vlotter (I). Wanneer de vlotter uit het afneembare rooster steekt, wil dat zeggen dat de lekbak vol water zit en geleegd moet worden.

- 1 Verwijder de lekbak (F) (Fig. 3).
- 2 Verwijder het afneembare rooster (E) (Fig. 2).
- 3 Leeg de lekbak (F) in de gootsteen.
- 4 Was de lekbak en het afneembare rooster met schoon water af.
- 5 Met een droge doek afdrogen.
- 6 Monteer het afneembare rooster (E) op de lekbak (F) (Fig. 2).
- 7 Breng de lekbak (F) in de bodem van het apparaat aan (Fig. 3).

## ONTKALKEN



Let op!

Gebruik geen azijn of andere ontkalkingsmiddelen die niet door de fabrikant zijn toegestaan.



Let op!

Gevaar voor brandwonden veroorzaakt door spetters heet water en stoom, die uit het stoom-/heetwaterpijpe kunnen komen.

Goed onderhoud en een regelmatige schoonmaakbeurt beschermen het apparaat en zorgen ervoor dat het langer goed blijft werken, doordat er een aanzienlijk kleiner risico is dat er kalkaanslag in het apparaat ontstaat. Als het apparaat ondanks deze maatregelen na verloop van tijd minder goed blijkt te werken doordat er vaak hard en kalkrijk water wordt gebruikt, moet het apparaat worden ontkalkt om de gebreken te verhelpen. Gebruik hiervoor een ontkalker op basis van citroenzuur. Gebruik hiervoor een ontkalker op basis van citroenzuur. Dit product is eenvoudig verkrijgbaar bij de servicecentra.

**De fabrikant wijst elke vorm van verantwoordelijkheid af voor schade aan de onderdelen in het apparaat veroorzaakt door het gebruik van verkeerde producten met chemische additieven.**

Het apparaat moet ontkalkt worden wanneer de controlelampjes van de toetsen (☐), (☐☐), (☐☐☐) rood oplichten. Ga als volgt te werk:

- Druk op de aan/uit-knop (H) om het apparaat uit te zetten (Fig. 9). Haal de stekker uit het stopcontact.
- Verwijder de filterhouder van de plaats waarin hij moet worden vastgedraaid.
- Vul het waterreservoir met vers water tot het MAX-niveau. Doe het ontkalkingsmiddel in het waterreservoir.
- Zet een bakje onder de filterhouder dat groot genoeg is voor het water uit het reservoir. Richt het stoom-/heetwaterpijpe op het bakje.
- Druk op de aan/uit-knop (H) (Fig. 9). Wacht tot de lampjes van de knoppen (☐), (☐☐), (☐☐☐) vast gaan branden.
- Druk de knop voor 1 kopje, de knop voor 2 kopjes koffie en de stoomknop tegelijk gedurende ongeveer 3 tot 4 seconden in. Het ontkalkingsprogramma start en de oplossing in het waterreservoir begint uit het stoom-/heetwaterpijpe naar buiten te stromen. De lampjes voor 1 kopje (☐), 2 kopjes (☐☐) en de stoomknop (☐☐☐) knipperen.

De kalkaanslag wordt uit het circuit in het apparaat verwijderd.

Na een reeks wasbeurten en pauzes eindigt de ontkalkingscyclus. Na de afgifte gaan de lampjes van de knoppen (☐), (☐☐), (☐☐☐) vast branden.

Verwijder de in het waterreservoir resterende oplossing. Spoel het waterreservoir om.

Vul het waterreservoir met vers, koolzuurvrij water.

- Druk de knop voor 1 kopje, de knop voor 2 kopjes koffie en de stoomknop tegelijk gedurende ongeveer 3 tot 4 seconden in. De spoelfase begint en de oplossing in het reservoir begint uit de plaats waarin de filterhouder wordt vastgedraaid en door het stoom-/heetwaterpijpe naar buiten te stromen. De lampjes voor 1 kopje (☐), 2 kopjes (☐☐) en de stoomknop (☐☐☐) knipperen.

Na een reeks wasbeurten en pauzes eindigt de spoelcyclus. Het apparaat gaat uit.

Vul het waterreservoir met vers, koolzuurvrij water.

- Druk op de aan/uit-knop (H) (Fig. 9). De lampjes van de knoppen (☐), (☐☐), (☐☐☐) gaan wit branden.

**Als de lampjes met rood licht blijven knipperen, herhaalt u de ontkalkingscyclus.**

LN

## BUITENWERKINGSTELLING

Indien het apparaat buiten werking wordt gesteld, koppelt u het van het elektriciteitsnet. Maak de druppelvangbak leeg en maak hem schoon (zie de paragraaf "Reiniging van het apparaat"). Als het apparaat wordt gesloopt, moeten de verschillende materialen die bij de vervaardiging van het apparaat zijn gebruikt worden gescheiden en worden verwerkt op grond van hun samenstelling en de toepasselijke wetgeving in het land waar het wordt gebruikt.

## OVERZICHT VAN OPLOSSINGEN VOOR EEN AANTAL PROBLEMEN



Als het apparaat het niet goed doet, zet u het onmiddellijk uit en haalt u de stekker uit het stopcontact.

PROBLEMEN	OORZAKEN	OPLOSSINGEN
Er komt geen koffie uit het apparaat, of de koffie loopt te langzaam door.	Het waterreservoir (O) is niet goed aangebracht.	Breng het waterreservoir goed aan door het helemaal aan te drukken.
	Het reservoir is leeg.	Vul het waterreservoir met vers water tot het MAX-niveau (Fig. 6).
	De gaatjes in de houder, waarin de filterhouder wordt vastgedraaid, zijn verstopt.	Zet het apparaat aan zonder filterhouder en laat het water wegstromen. Als het water nog steeds niet gelijkmatig uit alle openingen stroomt, ontkalkt u het apparaat.
	De opening van het filter waar de gemalen koffie in zit, is verstopt.	Zet een bakje onder het stoom-/heetwaterpijpje (L) en draai aan de aftapknop (N) om de druk in het circuit te verminderen. Neem de filterhouder vervolgens langzaam weg aangezien er door mogelijke restdruk spetters uit kunnen komen. Open de verstopte opening van het filter met de bijgeleverde naald. Was het filter af zoals beschreven in de paragraaf "De filters voor de gemalen koffie schoonmaken".
	De koffie is te fijn gemalen.	Probeer een grovere koffiemaling te gebruiken.
	De gemalen koffie is te hard aangedrukt.	Druk de koffie in het filter minder hard aan.
	Het filter bevat te veel koffie.	Doe minder koffie in het filter.



PROBLEMEN	OORZAKEN	OPLOSSINGEN
Er lekt koffie uit de randen van de filterhouder.	Waarschijnlijk zit er te veel gemalen koffie in de filterhouder waardoor deze niet goed vast kan worden gedraaid.	Verwijder de filterhouder en maak de houder waarin hij wordt vastgedraaid schoon met een sponsje (Fig. 30). Herhaal de handeling met de juiste hoeveelheid koffie in het filter.
	Er zijn koffieresten achtergebleven op de dichting van de houder waarin de filterhouder wordt vastgedraaid.	Maak de dichting schoon met een tandenstoker of een sponsje (Fig. 30).
	De opening van het filter waar de gemalen koffie in zit, is verstopt.	Zet een bakje onder het stoom-/heetwaterpijpje (L) en draai aan de aftapknop (N) om de druk in het circuit te verminderen. Neem de filterhouder vervolgens langzaam weg aangezien er door mogelijke restdruk spetters uit kunnen komen. Open de verstopte opening van het filter met de bijgeleverde naald. Was het filter af zoals beschreven in de paragraaf "De filters voor de gemalen koffie schoonmaken".
	Pad defect.	Zet een bakje onder het stoom-/heetwaterpijpje (L) en draai aan de aftapknop (N) om de druk in het circuit te verminderen. Neem de filterhouder vervolgens langzaam weg aangezien er door mogelijke restdruk spetters uit kunnen komen. Maak het leertje met een tandenstoker of een sponsje schoon (Fig. 30). Vervang de pad in de filterhouder.
De koffie loopt te snel door.	De koffie is te grof gemalen.	Voor sterkere en warmere koffie moet een fijnere maling worden gebruikt.
	De gemalen koffie is te hard aangedrukt.	Druk de koffie in het filter minder hard aan.
	Het filter bevat niet genoeg koffie.	Doe minder koffie in het filter.
Het apparaat geeft geen stoom af.	Het apparaat heeft niet de juiste afgiftetemperatuur bereikt.	Wacht tot het controlelampje van de stoomtoets vast brandt, ten teken dat de temperatuur in de ketel het optimale niveau heeft bereikt om stoom af te geven.
	Het reservoir is leeg.	Vul het waterreservoir met vers water tot het MAX-niveau (Fig. 6).
	Het waterreservoir (O) is niet goed aangebracht.	Breng het waterreservoir goed aan door het helemaal aan te drukken.
	Stoomuitgang verstopt.	Verwijder met de meegeleverde naald eventuele aanslag die zich in het gaatje van het stoom-/heetwaterpijpje heeft gevormd (Fig. 33). Maak het stoom-/heetwaterpijpje schoon zoals beschreven in de paragraaf "Het stoom-/heetwaterpijpje schoonmaken". Ontkalk het apparaat als het probleem aanhoudt.



PROBLEMEN	OORZAKEN	OPLOSSINGEN
Er zit water op de plaats en aan de basis van het waterreservoir.	Het waterreservoir (O) is niet goed aangebracht.	Breng het waterreservoir goed aan door het helemaal aan te drukken.
Het apparaat maakt een raar geluid tijdens de koffieafgifte.	Er is weinig water en de pomp zuigt niet aan.	Controleer of er voldoende water in het reservoir zit. Vul het reservoir indien nodig met vers water tot het MAX-niveau.
De lampjes van de afgiftekoppen gaan rood branden.	Het apparaat moet worden ontkalkt.	Ontkalk het apparaat (zie de paragraaf "Ontkalken").

## ΣΧΕΤΙΚΑ ΜΕ ΤΟ ΠΑΡΟΝ ΕΓΧΕΙΡΙΔΙΟ

Μολονότι οι συσκευές κατασκευάστηκαν σύμφωνα με τις προδιαγραφές των κείμενων ευρωπαϊκών διατάξεων και κατά συνέπεια είναι προστατευμένες σε όλα τα δυνητικά επικίνδυνα εξαρτήματα, διαβάστε προσεκτικά τις προειδοποιήσεις του παρόντος και χρησιμοποιήστε τη συσκευή μονάχα για το σκοπό που προορίζεται, ώστε να αποφύγετε ατυχήματα και ζημιές. Φυλάξτε πρόχειρο το εγχειρίδιο αυτό, για να μπορείτε να το συμβουλευέστε στο μέλλον. Αν πρόκειται να δώσετε τη συσκευή σε κάποιο άλλο άτομο, θυμηθείτε να του παραδώσετε μαζί και το παρόν εγχειρίδιο.

Οι πληροφορίες του παρόντος φέρουν τα παρακάτω σύμβολα που σημαίνουν:



Κίνδυνος για τα μικρά παιδιά



Κίνδυνος ηλεκτροπληξίας



Κίνδυνος ζημιάς από διάφορες άλλες αιτίες



Προειδοποίηση για εγκαύματα



Προσοχή – υλικές ζημιές

## ΠΡΟΒΛΕΠΟΜΕΝΗ ΧΡΗΣΗ

Μπορείτε να χρησιμοποιήσετε τη μηχανή καφέ (που στη συνέχεια αναφέρεται ως συσκευή) για να φτιάξετε καφέ και καπουτσίνο. Επιπλέον, χάρις στη λειτουργία παροχής ζεστού νερού, μπορείτε να φτιάξετε τσάι και άλλα αφεψήματα. Η συσκευή προορίζεται αποκλειστικά για οικιακή χρήση και δεν πρέπει να χρησιμοποιείται για εμπορικούς ή βιομηχανικούς σκοπούς. Οποιαδήποτε άλλη χρήση δεν προβλέπεται από τον κατασκευαστικό οίκο, που συνεπώς απαλλάσσεται από οποιαδήποτε ευθύνη για ζημιές κάθε φύσης, που οφείλονται στην ακατάλληλη χρήση της μηχανής. Η ακατάλληλη χρήση έχει σαν συνέπεια την ακύρωση οποιασδήποτε μορφής εγγύησης.

## ΥΠΟΛΕΙΜΜΑΤΙΚΟΙ ΚΙΝΔΥΝΟΙ

Τα κατασκευαστικά χαρακτηριστικά της συσκευής που αναφέρονται στο παρόν έντυπο, δεν δίνουν τη δυνατότητα προστασίας από την απευθείας εκτόξευση ατμού ή ζεστού νερού.



### Προσοχή!

Κίνδυνος εγκαυμάτων – Κατά την παροχή ζεστού νερού και ατμού, μην κατευθύνετε την κάνουλα πάνω σε άλλα άτομα ή πάνω σας. Να πιάνετε το σωληνάκι παροχής ατμού/ζεστού νερού μόνο από το καουτσουκένιο τμήμα. Μην αγγίζετε το μεταλλικό σωληνάκι.



Να χρησιμοποιείτε μονάχα δοχεία που είναι κατασκευασμένα από υλικά κατάλληλα για “τρόφιμα”.

## ΣΗΜΑΝΤΙΚΕΣ ΠΡΟΕΙΔΟΠΟΙΗΣΕΙΣ

### ΔΙΑΒΑΣΤΕ ΠΡΟΣΕΚΤΙΚΑ ΤΙΣ ΠΑΡΑΚΑΤΩ ΟΔΗΓΙΕΣ.

- Η συσκευή είναι σχεδιασμένη για να χρησιμοποιείται σε χώρους κατοικίας ή παρόμοιους, όπως για παράδειγμα:
  - στις κουζίνες των καταστημάτων που είναι αποκλειστικά για το προσωπικό, στα γραφεία και σε άλλους επαγγελματικούς χώρους
  - στα αγροκτήματα
  - ξενοδοχεία, motel, bed & breakfast και άλλες δομές κατοικίας (για χρήση από τους πελάτες τους).
- Δεν αναλαμβάνουμε καμία ευθύνη για λανθασμένη χρήση της συσκευής, ή για κάποια άλλη χρήση που δεν αναφέρεται στο παρόν.

- Συνιστούμε να φυλάσσετε τα υλικά συσκευασίας του εργοστασίου, δεδομένου ότι δεν προβλέπεται δωρεάν τεχνική υποστήριξη για τις ζημιές που προκλήθηκαν από ακατάλληλη συσκευασία του προϊόντος κατά την αποστολή από ένα εξουσιοδοτημένο Κέντρο Τεχνικής Υποστήριξης (Σέρβις).

### **Κίνδυνος για τα μικρά παιδιά**

- Η χρήση της συσκευής επιτρέπεται σε παιδιά ηλικίας άνω των 8 ετών και σε άτομα με ειδικές ανάγκες, ή άτομα με ελλιπείς γνώσεις και ανεπαρκή πείρα, μόνο αν επιτηρούνται από έναν υπεύθυνο, ή αν έχουν εκπαιδευτεί και έχουν κατανοήσει τις οδηγίες και τους κινδύνους που παρουσιάζονται κατά τη χρήση της συσκευής.
- Τα παιδιά δεν πρέπει να παίζουν με τη συσκευή.
- Οι εργασίες καθαρισμού και συντήρησης της συσκευής που είναι αρμοδιότητα του χρήστη, δεν πρέπει να εκτελούνται από παιδιά κάτω των 8 ετών χωρίς την επίβλεψη ενός ενήλικα.
- Κρατήστε τη συσκευή και το καλώδιο τροφοδοσίας μακριά από παιδιά μικρότερα των 8 ετών.
- Μην αφήνετε να κρέμεται το καλώδιο τροφοδοσίας σε ένα χώρο που μπορεί να το πιάσει ένα μικρό παιδί.
- Τα υλικά συσκευασίας δεν πρέπει να εγκαταλείπονται στη διάθεση μικρών παιδιών, δεδομένου ότι αποτελούν πηγή κινδύνου.
- Αν αποφασίσετε να πετάξετε τη συσκευή, πρέπει να την αχρηστεύσετε κόβοντας το καλώδιο τροφοδοσίας. Συνιστάται επίσης να καταστήσετε ακίνδυνα τα μέρη της συσκευής που μπορεί να αποτελέσουν πηγή κινδύνου, ιδιαίτερα για μικρά παιδιά που μπορεί να παίξουν με τη συσκευή.
- Μην αφήνετε τη βελόνα για τον καθαρισμό σε σημεία προσπελάσιμα σε μικρά παιδιά και να τη φυλάτε σε ένα ασφαλές μέρος: γιατί υπάρχει κίνδυνος κατάποσης ή τραυματισμού.

### **Κίνδυνος ηλεκτροπληξίας**

- Πριν βάλετε το φως του καλωδίου στην πρίζα, βεβαιωθείτε πως η τάση που αναφέρεται στην πινακίδα τεχνικών χαρακτηριστικών της συσκευής, αντιστοιχεί στην τάση του δικτύου της περιοχής σας.
- Η χρήση ηλεκτρικών μπαλαντζών μη εξουσιοδοτημένων από το εργοστάσιο μπορεί να προκαλέσει ζημιές ή ατυχήματα.
- Μην τραβάτε το καλώδιο τροφοδοσίας ή την ίδια τη συσκευή για να αποσυνδέσετε το φως από την ηλεκτρική πρίζα.
- Να σβήνετε πάντα τη συσκευή και να αποσυνδέετε το φως του καλωδίου τροφοδοσίας από την ηλεκτρική πρίζα, προτού γεμίσετε το δοχείο με νερό.
- Μην βρέχετε ποτέ τα μέρη της συσκευής που έχουν ηλεκτρική τάση: γιατί μπορεί να γίνει βραχυκύκλωμα!
- Μην αφήνετε το καλώδιο τροφοδοσίας να έλθει σε επαφή με κοφτερές επιφάνειες.
- Προσέξτε το ηλεκτρικό καλώδιο να μην έρχεται σε επαφή με ζεστές επιφάνειες.

- Όλες οι εργασίες καθαρισμού και συντήρησης πρέπει να εκτελούνται με τη συσκευή σβηστή και αποσυνδεδεμένη από την ηλεκτρική πρίζα.
- Μην βυθίζετε τη συσκευή σε νερό ή άλλα υγρά.
- Σε περίπτωση αδράνειας της συσκευής, ακόμα και για σύντομο χρονικό διάστημα, πρέπει να σβήνετε τη συσκευή και να αποσυνδέετε πάντα το φως του καλωδίου τροφοδοσίας από την ηλεκτρική πρίζα.

### **Κίνδυνος ζημιάς από διάφορες άλλες αιτίες**

- Πιάστε το σώμα της συσκευής για να την ανασηκώσετε.
- Τοποθετήστε τη συσκευή σε έναν καθαρό χώρο με επαρκή φωτισμό και με την ηλεκτρική πρίζα εύκολα προσπελάσιμη.
- Μην βάζετε στο δοχείο υπερβολική ποσότητα νερού.
- Μην αφήνετε τη συσκευή στην πρίζα, όταν απομακρύνεστε από το χώρο που βρίσκεται.
- Μην τραβάτε το καλώδιο τροφοδοσίας ή την ίδια τη συσκευή για να αποσυνδέσετε το φως από την ηλεκτρική πρίζα.
- Πρέπει να χρησιμοποιείτε και να ακουμπάτε τη συσκευή σε μια σταθερή επιφάνεια.
- Δεν πρέπει να χρησιμοποιείτε τη συσκευή αν έπεσε κάτω, αν υπάρχουν εμφανείς ζημιές ή να παρουσιάζει διαρροή νερού. Μην χρησιμοποιείτε τη συσκευή αν το καλώδιο τροφοδοσίας ή το φως παρουσιάζουν ζημιές ή αν η ίδια η συσκευή, παρουσιάζει λειτουργική ανωμαλία. Όλες οι επισκευές και η αντικατάσταση του ηλεκτρικού καλωδίου, πρέπει να εκτελούνται αποκλειστικά από εξουσιοδοτημένα κέντρα τεχνικής υποστήριξης (Σέρβις) ή από τεχνικούς της Ariete, ώστε να αποφεύγεται οποιοσδήποτε κίνδυνος.

### **Προειδοποίηση για εγκαύματα**

- Μην κατευθύνετε ποτέ το ζεστό νερό ή τον ατμό πάνω σας. Κίνδυνος εγκαυμάτων.
- Όταν λειτουργεί η συσκευή, δεν πρέπει να αγγίζετε τα εξωτερικά μεταλλικά μέρη της συσκευής και της υποδοχής φίλτρου, γιατί μπορεί να πάθετε εγκαύματα.
- Να πιάνετε το σωληνάκι παροχής ατμού/ζεστού νερού μόνο από το καουτσουκέριο τμήμα.
- Αν δεν εκρέει νερό από την υποδοχή του φίλτρου, μπορεί να έχει φράξει το φίλτρο. Αφαιρέστε αργά την υποδοχή φίλτρου γιατί η ενδεχόμενη υπολειμματική πίεση μπορεί να προκαλέσει πιτσιλίσματα. Στη συνέχεια καθαρίστε την, σύμφωνα με τις οδηγίες της σχετικής παραγράφου.

### **Προσοχή – υλικές ζημιές**

- Τοποθετήστε τη συσκευή πάνω σε ένα στεγνό και σταθερό επίπεδο.
- Μην χρησιμοποιείτε τη συσκευή χωρίς νερό, γιατί θα καεί η αντλία.
- Για την πλήρωση του δοχείου νερού, μην χρησιμοποιείτε αεριούχο ή ζεστό ή χλιαρό νερό, ή οποιοδήποτε άλλο υγρό που μπορεί να κάνει ζημιά στη συσκευή.
- Μην τοποθετείτε τη συσκευή πάνω σε πολύ ζεστές επιφάνειες ή κοντά σε γυμνές φλόγες ώστε να αποφύγετε ζημιές στο σκελετό της.

- Το καλώδιο τροφοδοσίας δεν πρέπει να αγγίζει τα ζεστά μέρη της συσκευής.
- Μην βάζετε ποτέ μέσα στα φίλτρα καφέ για 1 φλιτζάνι και για 2 φλιτζάνια, ουσίες διαφορετικές από τον καφέ σε σκόνη. Μπορεί να γίνει σοβαρή ζημιά στην συσκευή.
- Μην αφήνετε τη συσκευή σε χώρους με θερμοκρασία κάτω από το 0 °C, γιατί το νερό που υπάρχει μέσα στο λέβητα μπορεί να παγώσει και να προκαλέσει ζημιές.
- Μην χρησιμοποιείτε τη συσκευή σε υπαίθριο χώρο.
- Μην αφήνετε τη συσκευή εκτεθειμένη σε ατμοσφαιρικούς παράγοντες (για παράδειγμα βροχή, ήλιο κ.λπ.).
- Αφού βγάλετε το φιν από την πρίζα και αφού κρυώσουν τα ζεστά μέρη, η συσκευή πρέπει να καθαρισθεί αποκλειστικά με ένα μαλακό πανί μόλις βρεγμένο, προσθέτοντας λίγες σταγόνες ουδέτερου μη διαβρωτικού απορρυπαντικού.
- Μην χρησιμοποιείτε ποτέ διαλύτες που κάνουν ζημιά στα πλαστικά.
- Μην αποσυναρμολογείτε τη συσκευή. Δεν υπάρχουν εσωτερικά εξαρτήματα που χρειάζονται καθαρισμό.

## •ΦΥΛΑΞΤΕ ΑΥΤΕΣ ΤΙΣ ΟΔΗΓΙΕΣ

### ΠΕΡΙΓΡΑΦΗ ΤΗΣ ΣΥΣΚΕΥΗΣ

A1 - Μανόμετρο	L - Σωληνάκι παροχής ατμού/ζεστού νερού
A - Πλήκτρο παροχής καφέ για 1 φλιτζάνι με ενδεικτικό λαμπάκι παροχής (☕)	M - Καλώδιο τροφοδοσίας
B - Πλήκτρο παροχής καφέ για 2 φλιτζάνια με ενδεικτικό λαμπάκι παροχής (☕☕)	N - Κουμπί παροχής ατμού/ζεστού νερού
C - Πλήκτρο ατμού με ενδεικτικό λαμπάκι (☁)	O - Δοχείο νερού
D - Έδρα συγκράτησης της υποδοχής φίλτρου	P - Καπάκι του δοχείου του νερού
E - Αφαιρούμενη σχάρα	Q - Βελόνα για τον καθαρισμό
F - Λεκανάκι συλλογής σταγόνων	R - Πιεστηράκι
G - Σχάρα για τα φλιτζάνια	S - Φίλτρο για ταμπλέτα
H - Πλήκτρο λειτουργίας	T - Φίλτρο για 1 φλιτζάνι
I - Φλοτέρ	U - Φίλτρο για 2 φλιτζάνια
J - Σώμα της συσκευής	V - Διάτρητος δίσκος
K - Μεταλλικό σωληνάκι	W - Υποδοχή φίλτρου
	X - Ασφαλιστική βίδα διάτρητου δίσκου

### Στοιχεία αναγνώρισης

Στην πινακίδα που βρίσκεται κάτω από τη βάση έδρασης της συσκευής, αναγράφονται τα παρακάτω στοιχεία αναγνώρισης:

- κατασκευαστικός οίκος και σήμανση CE (ΕΟΚ)
- μοντέλο (Mod.)
- αρ. σειράς (SN)
- ηλεκτρική τάση τροφοδότησης (V) και συχνότητας (Hz)
- καταναλισκόμενη ηλεκτρική ισχύς (W)
- πράσινο τηλέφωνο (δωρεάν κλήση) τεχνικής υποστήριξης

Όταν απευθυνέστε στα Εξουσιοδοτημένα Κέντρα Υποστήριξης (Σέρβις), να αναφέρετε το μοντέλο και τον αριθμό σειράς της συσκευής.

## ΟΔΗΓΙΕΣ ΓΙΑ ΤΗ ΧΡΗΣΗ

### Θέση σε λειτουργία

Αφαιρέστε τα υλικά συσκευασίας και βεβαιωθείτε πως υπάρχουν όλα τα εξαρτήματα.

Τοποθετήστε τη συσκευή πάνω σε μια επίπεδη και σταθερή επιφάνεια.

Πλύνετε το δοχείο, το φίλτρο για 1 φλυτζάνι και για 2 φλυτζάνια, το φίλτρο για ταμπλέτα, το λεκανάκι συλλογής σταγόνων, την αφαιρούμενη σχάρα και την υποδοχή φίλτρου.



#### Προσοχή

Προτού προχωρήσετε στη συναρμολόγηση, βεβαιωθείτε πως η συσκευή είναι σβηστή και αποσυνδεδεμένη από την ηλεκτρική πρίζα.

### Προκαταρκτικές εργασίες

- 1 Συναρμολογήστε την αφαιρούμενη σχάρα (E) πάνω στο λεκανάκι συλλογής σταγόνων (F) (Εικ. 2).
- 2 Τοποθετήστε το λεκανάκι συλλογής σταγόνων (F) στη βάση της συσκευής (Εικ. 3).
- 3 Αφαιρέστε το δοχείο του νερού (O) από τη συσκευή (Εικ. 4).
- 4 Ανοίξτε το καπάκι του δοχείου νερού (P) (Εικ. 5).



#### Προσοχή

Να σβήνετε πάντα τη συσκευή και να αποσυνδέετε το φως του καλωδίου τροφοδοσίας από την ηλεκτρική πρίζα, προτού γεμίσετε το δοχείο με νερό.

Μην γεμίζετε το δοχείο του νερού όταν είναι τοποθετημένο στη συσκευή. Κίνδυνος ηλεκτροπληξίας.



#### Προσοχή

Για την πλήρωση του δοχείου νερού, μην χρησιμοποιείτε αεριούχο ή ζεστό ή χλιαρό νερό, ή οποιοδήποτε άλλο υγρό που μπορεί να κάνει ζημιά στη συσκευή.

- 5 Γεμίστε το δοχείο του νερού με νωπό φυσικό νερό μέχρι τη μέγιστη στάθμη MAX (Εικ. 6).

### Μην γεμίζετε ΠΟΤΕ το δοχείο πάνω από τη μέγιστη στάθμη (MAX).

- 6 Κλείστε το καπάκι του δοχείου νερού (P) (Εικ. 5).
- 7 Τοποθετήστε το δοχείο του νερού (O) μέσα στην έδρα του (Εικ. 7).

Για να εξασφαλίσετε τη σωστή λειτουργία της συσκευής, πατήστε τέρμα το δοχείο του νερού.

**Βεβαιωθείτε πως είναι σωστά τοποθετημένο το δοχείο, διαφορετικά η συσκευή μπορεί να μην κάνει παροχή καφέ.**

### Πρώτο άναμμα



#### Προσοχή

Προτού ανάψετε τη συσκευή, βεβαιωθείτε πως έχετε τοποθετήσει σωστά όλα τα εξαρτήματα.

**Βεβαιωθείτε πως η τάση του ηλεκτρικού δικτύου, αντιστοιχεί με την τάση που αναγράφεται στην πινακίδα της συσκευής.**

- 1 Βάλτε το φως στην ηλεκτρική πρίζα (Εικ. 8).
- 2 Στερεώστε την υποδοχή φίλτρου στην έδρα της χωρίς να βάλετε κανένα φίλτρο.
- 3 Πιέστε το πλήκτρο λειτουργίας (H) (Εικ. 9).
- 4 Τα ενδεικτικά λαμπάκια των πλήκτρων παροχής 1 φλυτζάνι (☞), 2 φλυτζάνια (☞☞) και του πλήκτρου ατμού (☞☞) αναβοσβήνουν. Όταν η συσκευή έχει τη σωστή θερμοκρασία για να φτιάξει τον καφέ, τα ενδεικτικά λαμπάκια των πλήκτρων (☞), (☞☞), (☞☞) ανάβουν μόνιμα.

Προτού χρησιμοποιήσετε τη συσκευή για πρώτη φορά, εκτελέστε έναν κύκλο καθαρισμού των εσωτερικών κυκλωμάτων.

- Τοποθετήστε ένα δοχείο περιεκτικότητας τουλάχιστον 500 ml κάτω από την υποδοχή φίλτρου (Εικ. 10).
- Πιέστε το πλήκτρο παροχής καφέ για 2 φλυτζάνια (☞☞) (Εικ. 11). Ξεκινήστε τη διαδικασία παροχής μέχρι να αρχίσει να εκρέει νερό από την υποδοχή φίλτρου.

- Στο τέλος της διαδικασίας παροχής, τοποθετήστε ένα δοχείο κάτω από το σωληνάκι παροχής ατμού/ζεστού νερού (Εικ. 12).
- Γυρίστε το κουμπί παροχής ατμού/ζεστού νερού στην θέση νερό/ατμός (☁), (Εικ. 13). Ξεκινήστε τη διαδικασία παροχής μέχρι να αρχίσει να εκρέει νερό από το σωληνάκι παροχής ατμού/ζεστού νερού. Επαναφέρετε το κουμπί παροχής ατμού/ζεστού νερού στην θέση (●) για να διακόψετε την παροχή ζεστού νερού.

Επαναλάβετε τις εργασίες μέχρι να εξαντληθεί όλο το νερό στο δοχείο.

**ΣΗΜΕΙΩΣΗ: Επαναλάβετε αυτήν την εργασία κάθε φορά που ανάβετε τη συσκευή, μετά από αρκετές μέρες αδράνειας.**

Αν το δοχείο μείνει χωρίς νερό, θα αισθανθείτε έναν κραδασμό και θα ακουστεί ένας δυνατός θόρυβος. Τα ενδεικτικά λαμπάκια των πλήκτρων παροχής 1 φλιτζάνι (☺), 2 φλιτζάνια (☺☺) και του πλήκτρου ατμού (☁) αναβοσβήνουν. Για να αποκαταστήσετε τη λειτουργία της συσκευής διαβάστε την παράγραφο “Γέμισμα του δοχείου νερού κατά τη διάρκεια της χρήσης”.

Τώρα η συσκευή είναι έτοιμη να φτιάξει τον πρώτο καφέ.

### Αφαίρεση του φίλτρου

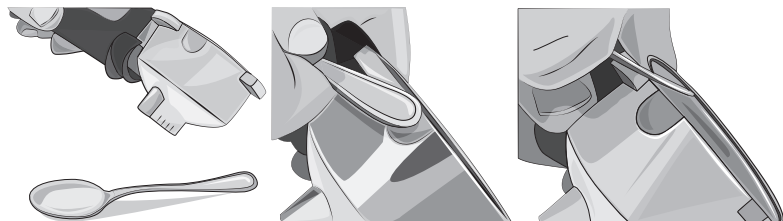

ΣΗΜΕΙΩΣΗ: Η υποδοχή φίλτρου προμηθεύεται με ήδη τοποθετημένο το φίλτρο για 2 φλιτζάνια. Για να δείτε πως αφαιρείται το πλήκτρο, συμβουλευθείτε τις εικόνες. Μπορείτε να αφαιρέσετε το φίλτρο ανασηκώνοντάς το με τα δάκτυλα.

### ΠΩΣ ΝΑ ΦΤΙΑΞΕΤΕ ΚΑΦΕ

- 1 Αφαιρέστε το δοχείο του νερού (O) από τη συσκευή (Εικ. 4).
- 2 Ανοίξτε το καπάκι του δοχείου νερού (P) (Εικ. 5).



#### Προσοχή

Να σβήνετε πάντα τη συσκευή και να αποσυνδέετε το φις του καλωδίου τροφοδοσίας από την ηλεκτρική πρίζα, προτού γεμίσετε το δοχείο με νερό.

Μην γεμίζετε το δοχείο του νερού όταν είναι τοποθετημένο στη συσκευή. Κίνδυνος ηλεκτροπληξίας.



#### Προσοχή

Για την πλήρωση του δοχείου νερού, μην χρησιμοποιείτε αεριούχο ή ζεστό ή χλιαρό νερό, ή οποιοδήποτε άλλο υγρό που μπορεί να κάνει ζημιά στη συσκευή.

- 3 Γεμίστε το δοχείο του νερού με νωπό φυσικό νερό μέχρι τη μέγιστη στάθμη MAX (Εικ. 6).

**Μην γεμίζετε ΠΟΤΕ το δοχείο πάνω από τη μέγιστη στάθμη (MAX).**

- 4 Κλείστε το καπάκι του δοχείου νερού (P) (Εικ. 5).
- 5 Τοποθετήστε το δοχείο του νερού (O) μέσα στην έδρα του (Εικ. 7).

Για να εξασφαλίσετε τη σωστή λειτουργία της συσκευής, πατήστε τέρμα το δοχείο του νερού.

**Βεβαιωθείτε πως είναι σωστά τοποθετημένο το δοχείο, διαφορετικά η συσκευή μπορεί να μην κάνει παροχή καφέ.**

- 6 Επιλέξτε το επιθυμητό φίλτρο (T) για 1 φλιτζάνι και (U) για 2 φλιτζάνια και τοποθετήστε το στην υποδοχή φίλτρου (Εικ. 14). Δοσομετρήστε τον καφέ μέσα στο φίλτρο και πιέστε καλά τον αλεσμένο καφέ με το ειδικό πιεστηράκι (R) (Εικ. 15).





## Προσοχή!

Αν έχετε βάλει υπερβολική ποσότητα καφέ μέσα στο φίλτρο, μπορεί να καταστεί δυσχερής η περιστροφή της υποδοχής φίλτρου ή/και κατά την παροχή του καφέ μπορεί να παρουσιαστούν διαρροές από την υποδοχή.

- 7 Στερεώστε την υποδοχή φίλτρου (W) μέσα στην έδρα της, φροντίζοντας να κρατήσετε τη χειρολαβή ευθυγραμμισμένη με το σύμβολο (☐) που υπάρχει πάνω στο σώμα της συσκευής (Εικ. 16).
- 8 Γυρίστε την υποδοχή του φίλτρου μέχρι να ευθυγραμμίσετε τη χειρολαβή με το σύμβολο (☐).

**Βεβαιωθείτε πως έχετε στερεώσει καλά την υποδοχή φίλτρου στη φλάντζα (Εικ. 17).**

## Επιλέξτε το σωστό φλιτζάνι

Προτού φτιάξετε το ρόφημα που θέλετε, επιλέξτε το κατάλληλο φλιτζάνι σύμφωνα με τις υποδείξεις του παρακάτω πίνακα:

Καφές εσπρέσο	Μονό	30 ml περίπου
	Διπλό	60 ml περίπου

Το φίλτρο για 2 φλιτζάνια μπορεί να χρησιμοποιηθεί για να φτιάξετε δύο μικρά φλιτζάνια καφέ, ή για έναν καφέ δυνατό με πολύ νερό.

## Ρύθμιση της παρεχόμενης ποσότητας νερού για 1 φλιτζάνι ή 2 φλιτζάνια

Μπορείτε να ρυθμίσετε την παρεχόμενη ποσότητα νερού για 1 φλιτζάνι ή 2 φλιτζάνια καφέ (χρόνος παροχής του ζεστού νερού διαμέσου της υποδοχής φίλτρου).

Η παρεχόμενη ποσότητα νερού επηρεάζει τη γεύση – λιγότερο ή περισσότερο δυνατός – και πόσο καϊμάκι θα έχει. Δοκιμάστε να μεταβάλλετε αυτήν την παράμετρο για να εντοπίσετε την τέλεια γεύση για τον καφέ σας.

**ΣΗΜΕΙΩΣΗ:** η ρύθμιση της παρεχόμενης ποσότητας νερού για 1 φλιτζάνι ή για 2 φλιτζάνια πρέπει να εκτελεστεί κατά τη διάρκεια παροχής του καφέ.

Για να ρυθμίσετε την ποσότητα νερού προς παροχή για 1 φλιτζάνι καφέ, πιέστε και κρατήστε πιεσμένο το πλήκτρο (☒) για τον απαιτούμενο χρόνο. Ο χρόνος που παρήλθε ρυθμίζει τη νέα ποσότητα νερού για 1 φλιτζάνι καφέ. Για να ρυθμίσετε την ποσότητα νερού προς παροχή για 2 φλιτζάνια, πιέστε και κρατήστε πιεσμένο το πλήκτρο (☒☒) για τον απαιτούμενο χρόνο. Ο χρόνος που παρήλθε ρυθμίζει τη νέα ποσότητα νερού για 2 φλιτζάνια καφέ.

## Λειτουργία του μανόμετρου

Η συσκευή είναι εξοπλισμένη με ένα μανόμετρο (A1) που δείχνει αν οι παράμετροι ποσότητα νερού, ποσότητα του καφέ και βαθμός άλεσης είναι καλά ρυθμισμένες για την παροχή βέλτιστου καφέ.

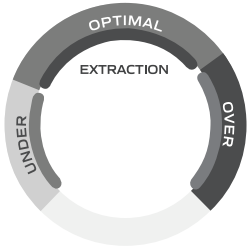
	<b>Κατώτερη</b>
	Η πρώτη φάση παροχής του καφέ αντιστοιχεί σε μια προ-διαβροχή της σκόνης του καφέ. Η συσκευή λειτουργεί με χαμηλή πίεση. Ο δείκτης του μανόμετρου πρέπει να βρίσκεται στην κατώτερη περιοχή (UNDER).
	<b>Βέλτιστη</b>
	Η πίεση του νερού αυξάνει σταδιακά. Καθόλη την φάση παροχής του καφέ, ο δείκτης πρέπει να βρίσκεται στην βέλτιστη περιοχή (OPTIMAL). Με αυτόν τον τρόπο ο καφές παρασκευάζεται στην ιδανική πίεση.
Καφές πολύ νερούλός	Αν κατά την παροχή του καφέ ο δείκτης του μανόμετρου παραμένει στην κατώτερη περιοχή (UNDER), ο καφές παρέχεται με ανεπαρκή πίεση. Αυτό συμβαίνει όταν η ροή του νερού διαπερνά γρήγορα την σκόνη του καφέ. Ο καφές είναι νερούλός, με λίγο καϊμάκι και λίγη γεύση. Οφείλεται σε πολύ χοντρή άλεση, ή μικρή ποσότητα καφέ στην υποδοχή του φίλτρου, ή μη πιεσμένη σκόνη του καφέ.

Καφέ πολύ δυνατός	Αν κατά την παροχή του καφέ ο δείκτης του μανόμετρου υπερβαίνει την βέλτιστη περιοχή και τοποθετείται στην κόκκινη περιοχή, ο καφές παράγεται με πολύ υψηλή πίεση. Αυτό συμβαίνει όταν η ροή του νερού δεν καταφέρνει να διαπεράσει την σκόνη του καφέ. Ο καφές είναι δυνατός, με λίγο καϊμάκι και πικρή γεύση. Οφείλεται σε πολύ ψιλή άλεση, ή μεγάλη ποσότητα καφέ στην υποδοχή του φίλτρου, ή υπερβολικά πιεσμένη σκόνη του καφέ.
-------------------	--

Ένας καλός καφές εσπρέσο επιτυγχάνεται όταν έχει γεύση σε τέλεια ισορροπία μεταξύ του γλυκού, του όξινου και του πικρού. Η γεύση του καφέ εξαρτάται από πολλούς παράγοντες, όπως ο τύπος των κόκκων καφέ, ο βαθμός καβουρδίσματος, η φρεσκάδα, ο βαθμός άλεσης, η ποσότητα του καφέ μέσα στην υποδοχή του φίλτρου και η συμπίεση της σκόνης του καφέ μέσα στο φίλτρο. Πειραματιστείτε ρυθμίζοντας αυτούς τους παράγοντες για να επιτύχετε την γεύση που προτιμάτε. Σε κάθε περίπτωση, συνιστάται να παρακολουθείτε τις ενδείξεις του μανόμετρου.

### Παροχή του καφέ

1 Τοποθετήστε ένα ή δυο φλυτζάνια στην αφαιρούμενη σχάρα (E) (Εικ. 18-19).



2 Πιέστε το πλήκτρο λειτουργίας (H) (Εικ. 9).

Τα ενδεικτικά λαμπάκια των πλήκτρων παροχής 1 φλυτζάνι (☞), 2 φλυτζάνια (☞☞) και του πλήκτρου ατμού (☼) αναβοσβήνουν. Όταν η συσκευή έχει τη σωστή θερμοκρασία για να φτιάξει τον καφέ, τα ενδεικτικά λαμπάκια των πλήκτρων (☞), (☞☞), (☼) ανάβουν μόνιμα.

Συνιστούμε να αφήσετε την υποδοχή φίλτρου να ζεσταθεί στην έδρα της για μερικά λεπτά πριν φτιάξετε καφέ, ώστε να είναι αρκετά ζεστός και ο πρώτος καφές. Η διαδικασία αυτή δεν χρειάζεται για τους επόμενους καφέδες.

3 Πιέστε το πλήκτρο παροχής καφέ (☞) για να φτιάξετε 1 φλιτζάνι καφέ, ή πιέστε το πλήκτρο παροχής καφέ (☞☞) για να φτιάξετε 2 φλιτζάνια καφέ.

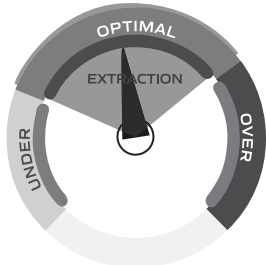
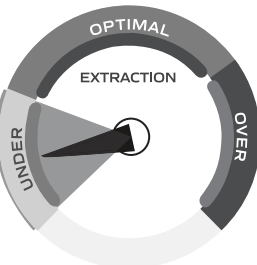
**Κατά την φάση εκροής του καφέ μέσα στο φλιτζάνι, βεβαιωθείτε πως ο δείκτης του μανόμετρου είναι στην κατώτερη περιοχή (UNDER), στην αρχή της παροχής, και ύστερα μετατοπίζεται στη βέλτιστη περιοχή (OPTIMAL). Διαβάστε την παράγραφο “Λειτουργία του μανόμετρου”.**

		
<p><b>Πίεση OK</b></p>	<p><b>Χαμηλή πίεση</b></p>	<p><b>Υψηλή πίεση</b></p>
<p>Ο καφές εκρέει μέσα στα φλιτζάνια μετά από 4-7 δευτερόλεπτα Η παροχή είναι αργή και επαρκώς ζεστή Το καϊμάκι είναι καφέ χρυσαφί με πυκνό αφρό Ο καφές έχει χρώμα σκούρο καφέ</p>	<p>Ο καφές εκρέει μέσα στα φλιτζάνια μετά από 1-3 δευτερόλεπτα Η παροχή είναι γρήγορη και νερούλη Το καϊμάκι είναι πιο ανοικτόχρωμο με λεπτό αφρό Ο καφές έχει χρώμα ανοικτό καφέ και ελαφριά πικρή γεύση</p>	<p>Ο καφές εκρέει μέσα στα φλιτζάνια μετά από 7-8 δευτερόλεπτα Η παροχή είναι αργή και ατελής Το καϊμάκι είναι πιο σκουρόχρωμο ή δεν υπάρχει Ο καφές έχει χρώμα σκούρο καφέ και πικρή γεύση καμένου</p>

4 Για να διακόψετε την παροχή προτού την ολοκληρώσει η συσκευή, ξαναπιέστε το πλήκτρο παροχής καφέ.



### **Προσοχή!**

Όπως και στις επαγγελματικές μηχανές καφέ, δεν πρέπει να βγάξετε την υποδοχή φίλτρου όταν είναι ενεργοποιημένο το πλήκτρο παροχής.



### **Προσοχή!**

Όταν τελειώσει η παροχή του καφέ, περιμένετε δέκα δευτερόλεπτα περίπου πριν αφαιρέσετε την υποδοχή φίλτρου; Στη συνέχεια αφαιρέστε την υποδοχή φίλτρου, γυρίζοντάς την αργά από δεξιά προς τα αριστερά, ώστε να αποφύγετε πισσιλίσματα και εκτοξεύσεις νερού ή καφέ.

αν κατά την αναμονή του ατμού παρουσιαστούν μικρές διαφυγές ατμού από την έδρα συγκράτησης της υποδοχής του φίλτρου, πρόκειται για ένα απόλυτα φυσιολογικό φαινόμενο.

Στο τέλος της εκροής τα ενδεικτικά λαμπάκια των πλήκτρων (☕), (☕), (☕) ανάβουν μόνιμα.

5 Πατήστε το φίλτρο λειτουργίας (H) για να σβήσετε τη συσκευή (Εικ. 9).

## **ΠΩΣ ΝΑ ΦΤΙΑΞΕΤΕ ΚΑΦΕ ΜΕ ΤΑΜΠΛΕΤΑ**

Τοποθετήστε στην υποδοχή φίλτρου (W) το φίλτρο για ταμπλέτες (S).

1 Βάλτε την ταμπλέτα στο φίλτρο (Εικ. 20).

2 Σπρώξτε προς τα μέσα την ταμπλέτα με τα δάκτυλα. Η ταμπλέτα πρέπει να τοποθετηθεί στο κέντρο του φίλτρου.

3 Για να αποφύγετε τυχόν διαρροές νερού, διπλώστε και βάλτε στο εσωτερικό του φίλτρου τα εξωτερικά χάρτινα μέρη της ταμπλέτας που μπορεί να εξέρχονται από την υποδοχή φίλτρου (Εικ. 21).

Τώρα μπορείτε να βάλετε την υποδοχή φίλτρου στην έδρα της.

4 Στερεώστε την υποδοχή φίλτρου (W) μέσα στην έδρα της, φροντίζοντας να κρατήσετε τη χειρολαβή ευθυγραμμισμένη με το σύμβολο (☑) που υπάρχει πάνω στο σώμα της συσκευής (Εικ. 16).

5 Γυρίστε την υποδοχή του φίλτρου μέχρι να ευθυγραμμίσετε τη χειρολαβή με το σύμβολο (☑).

6 Αφού ετοιμάσετε τον καφέ, βγάζοντας την υποδοχή φίλτρου, η ταμπλέτα μπορεί να σφηνώσει στην έδρα συγκράτησης της υποδοχής φίλτρου. Για να την αφαιρέσετε, γείρετε την υποδοχή του φίλτρου όπως φαίνεται στην εικόνα, για να πέσει μέσα η ταμπλέτα (Εικ. 22).

Για να φτιάχνετε πάντα εξαιρετικό καφέ πάντα πρέπει να αγοράζετε ταμπλέτες που φέρουν τη σήμανση συμβατότητας E.S.E.

**Αν η ταμπλέτα δεν είναι καλά τοποθετημένη ή αν η υποδοχή του φίλτρου δεν είναι καλά συσφιγμένη, μπορεί να στάξουν μερικές σταγόνες νερού από την υποδοχή του φίλτρου.**

## **ΠΩΣ ΝΑ ΕΤΟΙΜΑΣΕΤΕ ΤΟ ΑΦΡΟΓΑΛΟ ΓΙΑ ΤΟΝ ΚΑΦΕ**

1 Τοποθετήστε ένα φλυτζάνι πάνω στην αφαιρούμενη σχάρα (E) (Εικ. 23).

Αν το επιθυμείτε, μπορείτε να χρησιμοποιήσετε ένα μεγάλο φλυτζάνι.

- Αφαιρέστε την αφαιρούμενη σχάρα (E) και το λεκανάκι συλλογής σταγόνων (F) (Εικ. 24).

- Τοποθετήστε το φλυτζάνι πάνω στη σχάρα για φλυτζάνια (G) (Εικ. 25).

2 Φτιάξτε τον καφέ (Εικ. 26).



### **Προσοχή!**

Κίνδυνος εγκαυμάτων. Να πιάνετε το σωληνάκι παροχής ατμού/ζεστού νερού μόνο από το καουτσουκένιο τμήμα. Μην αγγίζετε το μεταλλικό σωληνάκι.

Κίνδυνος εγκαυμάτων από πισσιλίσματα καυτού νερού και ατμού που μπορεί να εκρέουν από το σωληνάκι παροχής ατμού/ζεστού νερού.

3 Κατευθύνετε το σωληνάκι παροχής ατμού/ζεστού νερού (L) προς το λεκανάκι συλλογής σταγόνων (F) (Εικ. 27).

4 Πατήστε το πλήκτρο ατμού (☕). Το ενδεικτικό λαμπάκι του πλήκτρου ατμού θα αρχίσει να αναβοσβήνει. Περιμένετε μέχρι να ανάψει μόνιμα το ενδεικτικό λαμπάκι του πλήκτρου ατμού, για να δείξει πως η θερμοκρασία μέσα στο λέβητα έχει φτάσει σε βέλτιστο επίπεδο για την παροχή ατμού.

- 5 Τοποθετήστε το μπρίκι με το γάλα που θέλετε να κτυπήσετε κάτω από το σωληνάκι παροχής ατμού/ζεστού νερού (L).
- 6 Βυθίστε τελείως το σωληνάκι παροχής ατμού/ζεστού νερού (L) μέσα στο μπρίκι με το γάλα (Εικ. 28).
- 7 Γυρίστε το κουμπί παροχής ατμού/ζεστού νερού στην θέση νερό/ατμός (☉), (Εικ. 13). Η συσκευή θα αρχίσει να βγάζει ατμό.
- 8 Κουνήστε και περιστρέψτε το μπρίκι με το γάλα καθώς εκρέει ο ατμός από το σωληνάκι παροχής ατμού/ζεστού νερού.

Το γάλα είναι επαρκώς χτυπημένο όταν εμφανιστεί αφρός μέσα στο μπρίκι (Εικ. 29).

- 9 Επαναφέρετε το κουμπί παροχής ατμού/ζεστού νερού στην θέση (●) για να διακόψετε την παροχή του ατμού.

**Μετά από κάθε χρήση αφήστε να εκρεύσει ατμός για μερικά δευτερόλεπτα, προκειμένου να καθαρίσετε την οπή στο σωληνάκι παροχής ατμού/ζεστού νερού από τυχόν κατάλοιπα γάλακτος.**

**Χρησιμοποιήστε ένα μαλακό υγρό πανί για να καθαρίσετε την οπή στο σωληνάκι παροχής ατμού/ζεστού νερού και το μεταλλικό σωληνάκι.**

- 10 Χύστε το αφρόγαλο μέσα στο φλυτζάνι καφέ που ετοιμάσατε προηγουμένως.

## ΕΠΑΝΑΧΡΗΣΙΜΟΠΟΙΗΣΗ ΓΙΑ ΚΑΦΕ

Για να ετοιμάσετε επόμενο καφέ αμέσως μετά την παροχή ατμού, πρέπει να κρυσώσει η συσκευή.

- 1 Τοποθετήστε ένα δοχείο κάτω από σωληνάκι παροχής ατμού/ζεστού νερού (Εικ. 12).
- 2 Γυρίστε το κουμπί παροχής ατμού/ζεστού νερού στην θέση νερό/ατμός (☉), (Εικ. 13). Η συσκευή θα αρχίσει να βγάζει ζεστό νερό.

Η παροχή ζεστού νερού θα επιτρέψει στη συσκευή να κρυσώσει γρηγορότερα. Όταν η συσκευή φτάσει τη βέλτιστη θερμοκρασία, η παροχή ζεστού νερού διακόπεται αυτόματα.

- 3 Επαναφέρετε το κουμπί παροχής ατμού/ζεστού νερού στην θέση (●) για να διακόψετε την παροχή ζεστού νερού.

Η συσκευή είναι έτοιμη για να φτιάξετε τον επόμενο καφέ.

## ΠΩΣ ΝΑ ΚΑΝΕΤΕ ΠΑΡΟΧΗ ΖΕΣΤΟΥ ΝΕΡΟΥ



### Προσοχή!

Κίνδυνος εγκαυμάτων. Να πιάνετε το σωληνάκι παροχής ατμού/ζεστού νερού μόνο από το καουτσουκένιο τμήμα. Μην αγγίζετε το μεταλλικό σωληνάκι.

Κίνδυνος εγκαυμάτων από πιτσιλίσματα καυτού νερού και ατμού που μπορεί να εκρέουν από το σωληνάκι παροχής ατμού/ζεστού νερού.

- 1 Τοποθετήστε ένα φλυτζάνι πάνω στην αφαιρούμενη σχάρα (E) (Εικ. 23).
- 2 Γυρίστε το κουμπί παροχής ατμού/ζεστού νερού στην θέση νερό/ατμός (☉), (Εικ. 13). Η συσκευή θα αρχίσει να βγάζει ζεστό νερό.
- 3 Επαναφέρετε το κουμπί παροχής ατμού/ζεστού νερού στην θέση (●) για να διακόψετε την παροχή ζεστού νερού.

## ΣΥΜΒΟΥΛΕΣ ΓΙΑ ΝΑ ΕΠΙΤΥΧΕΤΕ ΕΝΑΝ ΚΑΛΟ ΙΤΑΛΙΚΟ ΚΑΦΕ

Ο αλεσμένος καφές μέσα στην υποδοχή φίλτρου, πρέπει να πιέζεται ελαφρά. Ο καφές θα είναι πιο δυνατός ή πιο ελαφρύς, ανάλογα με το βαθμό άλεσης του καφέ και την ποσότητά του στην υποδοχή του φίλτρου. Λίγα δευτερόλεπτα είναι αρκετά για να γεμίσει το φλυτζανάκι με καφέ. Αν η παροχή γίνεται πιο αργά, σημαίνει πως είναι εξαιρετικά ψιλοκομμένος ή συμπιεσμένος ο καφές.

## ΓΕΜΙΣΜΑ ΤΟΥ ΔΟΧΕΙΟΥ ΝΕΡΟΥ ΚΑΤΑ ΤΗΝ ΔΙΑΡΚΕΙΑ ΤΗΣ ΧΡΗΣΗΣ



### Προσοχή

Να σβήνεται πάντα η συσκευή και να αποσυνδέεται το φως του καλωδίου τροφοδοσίας από την ηλεκτρική πρίζα, προτού γεμίσετε το δοχείο με νερό.

Μην γεμίζετε το δοχείο του νερού όταν είναι τοποθετημένο στη συσκευή. Κίνδυνος ηλεκτροπληξίας.



### Προσοχή

Για την πλήρωση του δοχείου νερού, μην χρησιμοποιείτε αεριούχο ή ζεστό ή χλιαρό νερό, ή οποιοδήποτε άλλο υγρό που μπορεί να κάνει ζημιά στη συσκευή.

Συνιστάται να ελέγχετε πάντα τη στάθμη του νερού μέσα στο δοχείο.

- 1 Να σβήνεται η συσκευή και να αποσυνδέεται το φως από την ηλεκτρική πρίζα.
- 2 Αφαιρέστε το δοχείο του νερού (O) από τη συσκευή (Εικ. 4).
- 3 Ανοίξτε το καπάκι του δοχείου νερού (P) (Εικ. 5).
- 4 Γεμίστε το δοχείο του νερού με νωπό φυσικό νερό μέχρι τη μέγιστη στάθμη MAX (Εικ. 6).

**Μην γεμίζετε ΠΟΤΕ το δοχείο πάνω από τη μέγιστη στάθμη (MAX).**

- 5 Κλείστε το καπάκι του δοχείου νερού (P) (Εικ. 5).
  - 6 Τοποθετήστε το δοχείο του νερού (O) μέσα στην έδρα του (Εικ. 7).
- Για να εξασφαλίσετε τη σωστή λειτουργία της συσκευής, πατήστε τέρμα το δοχείο του νερού.

**Βεβαιωθείτε πως είναι σωστά τοποθετημένο το δοχείο, διαφορετικά η συσκευή μπορεί να μην κάνει παροχή καφέ.**



### Προσοχή!

Κίνδυνος εγκαυμάτων από πιτσιλίσματα καυτού νερού και ατμού που μπορεί να εκρέουν από το σωληνάκι παροχής ατμού/ζεστού νερού.

Στην περίπτωση που συνεχίζει να μην παρέχεται καφές από τη συσκευή, ενώ έχετε γεμίσει και τοποθετήσει σωστά το δοχείο, ακολουθήστε την εξής διαδικασία:

- Τοποθετήστε ένα δοχείο κάτω από σωληνάκι παροχής ατμού/ζεστού νερού (Εικ. 12).
- Πιέστε το πλήκτρο λειτουργίας (H) (Εικ. 9).
- Γυρίστε το κουμπί παροχής ατμού/ζεστού νερού στην θέση νερό/ατμός (☁), (Εικ. 13). Ξεκινήστε τη διαδικασία παροχής μέχρι να αρχίσει να εκρέει νερό από το σωληνάκι παροχής ατμού/ζεστού νερού.
- Επαναφέρετε το κουμπί παροχής ατμού/ζεστού νερού στην θέση (☐) για να διακόψετε την παροχή ζεστού νερού.

## ΛΕΙΤΟΥΡΓΙΑ ΑΥΤΟΜΑΤΟΥ ΣΒΗΣΙΜΑΤΟΣ

Αυτή η συσκευή είναι εφοδιασμένη με ένα σύστημα αυτόματου σβήσιματος, σύμφωνα με τους νέους κανονισμούς για την ενεργειακή κατανάλωση. Μετά από 30 λεπτά αδράνειας η συσκευή θα σβήσει. Για να κάνετε τον επόμενο καφέ, θα πρέπει να ανάψετε ξανά τη συσκευή πατώντας το πλήκτρο λειτουργίας (H). Όταν η συσκευή έχει τη σωστή θερμοκρασία για να φτιάξει τον καφέ, τα ενδεικτικά λαμπάκια των πλήκτρων (☐), (☁), (☁) ανάβουν μόνιμα.

## ΚΑΘΑΡΙΣΜΟΣ ΣΥΣΚΕΥΗΣ

Ο τακτικός καθημερινός καθαρισμός της συσκευής, την διατηρεί σε άριστη κατάσταση για μεγάλο χρονικό διάστημα.



### Προσοχή!

Όλες οι εργασίες καθαρισμού και συντήρησης πρέπει να εκτελούνται με τη συσκευή σβηστή και αποσυνδεδεμένη από την ηλεκτρική πρίζα.



### Προσοχή!

Ο καθαρισμός πρέπει να εκτελείται αφού κρυώσουν τα ζεστά μέρη της συσκευής.



### Προσοχή!

Μην πλένετε ποτέ τα εξαρτήματα της συσκευής στο πλυντήριο πιάτων. Μη χρησιμοποιείτε απευθείας εκτόξευση νερού.

Μη χρησιμοποιείτε απορρυπαντικά σε σκόνη ή μεταλλικά αντικείμενα, ώστε να αποφύγετε να χαράξετε και να κάνετε ζημιά στις ασάλινες επιφάνειες.

### Καθαρισμός των φίλτρων που περιέχουν καφέ σε σκόνη

Βεβαιωθείτε οι οπές δεν είναι φραγμένες. Προκαλέστε εκροή καυτού νερού από την υποδοχή φίλτρου, που θα έχετε τοποθετήσει χωρίς αλεσμένο καφέ, για να διαλυθούν ή να απομακρυνθούν τυχόν κατάλοιπα καφέ ή άλλες ακαθαρσίες.



### Προσοχή!

Αφαιρέστε αργά την υποδοχή φίλτρου γιατί η ενδεχόμενη υπολειμματική πίεση μπορεί να προκαλέσει πιτσιλισματα.

Συνιστάται να καθαρίζετε καλά τα φίλτρα κάθε 3 μήνες, χρησιμοποιώντας παστίλιες για τον καθαρισμό των φίλτρων που διατίθενται στην αγορά, ακολουθώντας την παρακάτω διαδικασία:

- Τοποθετήστε μια παστίλια για τον καθαρισμό των φίλτρων μέσα στο φίλτρο (χωρίς καφέ).
- Στερεώστε την υποδοχή του φίλτρου στην έδρα της.
- Πατήστε το πλήκτρο παροχής καφέ για 2 φλυτζάνια (☕) για να ξεκινήσετε την παροχή.
- Αφήστε την παστίλια να ενεργήσει για τουλάχιστον 15 λεπτά.
- Πατήστε ξανά το πλήκτρο καφέ για να διακόψετε την παροχή.
- Επαναλάβετε τη διαδικασία παροχής νερού. Περιμένετε για ένα λεπτό. Επαναλάβετε τις εργασίες για 5 κύκλους παροχής.
- Αφαιρέστε την υποδοχή φίλτρου από την έδρα συγκράτησης, βγάλτε το φίλτρο από την υποδοχή φίλτρου και ξεπλύνετε όλα τα εξαρτήματα σε τρεχούμενο νερό της βρύσης.
- Να σβήνετε τη συσκευή και να αποσυνδέετε το φις από την ηλεκτρική πρίζα.
- Καθαρίστε τα εσωτερικά μέρη με ένα μαλακό σφουγγάρι, για να αφαιρέσετε τυχόν κατάλοιπα απορρυπαντικού (Εικ. 30).

Επαναλάβετε τις εργασίες για όλα τα φίλτρα.

Αν χρησιμοποιείτε καθημερινά τη συσκευή, συνιστάται να εκτελείτε τη διαδικασία καθαρισμού τουλάχιστον κάθε τρεις μήνες.

### Καθαρισμός της έδρας συγκράτησης της υποδοχής φίλτρου



### Προσοχή!

Μην αφήνετε την υποδοχή φίλτρου στην έδρα της. Μπορεί να χαλάσει η φλάντζα που υπάρχει στην έδρα συγκράτησης της υποδοχής φίλτρου.

Με τη χρήση μπορεί να συσσωρευτούν κατακάθια καφέ στην έδρα συγκράτησης της υποδοχής του φίλτρου, τα οποία μπορείτε να αφαιρέσετε με μια οδοντογλυφίδα (Εικ. 30), με ένα σφουγγαράκι ή αφήνοντας το νερό να τρέξει χωρίς την υποδοχή του φίλτρου (Εικ. 31).

Αυτή η εργασία ξεβγάλματος της έδρας συγκράτησης της υποδοχής φίλτρου πρέπει να εκτελείται μετά από περίπου 200 παροχές καφέ.

Πατήστε το πλήκτρο παροχής καφέ για 2 φλυτζάνια (☕) για να ξεκινήσετε την παροχή. Η συσκευή θα αρχίσει να βγάζει νερό. Περιμένετε να εκρεύσουν τουλάχιστον 500 ml νερού.

### Καθαρισμός στο σωληνάκι παροχής ατμού/ζεστού νερού



### Προσοχή!

Εκτελέστε τη διαδικασία όταν είναι κρύο το σωληνάκι παροχής ατμού/ζεστού νερού, ώστε να αποφύγετε εγκαύματα.

Μετά από κάθε χρήση, καθαρίστε το σωληνάκι παροχής ατμού/ζεστού νερού με ένα υγρό πανί, για να απομακρύνετε τυχόν εξωτερικά κατάλοιπα γάλακτος. Για να αφαιρέσετε τυχόν εσωτερικά κατάλοιπα, ακολουθήστε την παρακάτω διαδικασία:

- 1 Γυρίστε το κουμπί παροχής ατμού/ζεστού νερού στην θέση νερό/ατμός (☁), (Εικ. 13). Αφήστε να εκκρύνει ατμός για μερικά δευτερόλεπτα.
  - 2 Επαναφέρετε το κουμπί παροχής ατμού/ζεστού νερού στην θέση (●) για να διακόψετε την παροχή του ατμού.
  - 3 Πατήστε το φίλτρο λειτουργίας (H) για να σβήσετε τη συσκευή (Εικ. 9).
- Καθαρίζετε τακτικά το σωληνάκι παροχής ατμού/ζεστού νερού.
- Τραβήξτε έξω το μεταλλικό σωληνάκι (Εικ. 32) και αφαιρέστε το καουτσουκένιο τμήμα που υπάρχει στο σωληνάκι παροχής ατμού/ζεστού νερού, τραβώντας το προς τα κάτω. Πλύνετε με τρεχούμενο νερό. Μπορείτε να καθαρίσετε την οπή με ένα μαλακό πανί.
  - Συναρμολογήστε το μεταλλικό σωληνάκι (Κ) μέχρι το τέρμα διαδρομής. Περάστε το καουτσουκένιο τμήμα, ωθώντας το προς τα πάνω. Αν χρειάζεται, ξανακαθαρίστε με την βελόνα (Q) που υπάρχει στα εξαρτήματα της συσκευής, την οπή εξόδου του ατμού (Εικ. 33).

## Καθαρισμός του δοχείου νερού

Να καθαρίζετε περιοδικά το εσωτερικό του δοχείου νερού με ένα σφουγγάρι ή ένα υγρό πανί.

## Καθαρισμός του σώματος της συσκευής



### Προσοχή!

Μην χρησιμοποιείτε απορρυπαντικά σε σκόνη.

Καθαρίστε τα σταθερά μέρη της συσκευής χρησιμοποιώντας ένα μαλακό υγρό πανί για να μη γίνει ζημιά στις επιφάνειες.

## Καθαρισμός της αφαιρούμενης σχάρας και της λεκάνης συλλογής σταγόνων



### Προσοχή!

Η διαδικασία καθαρισμού πρέπει να εκτελείται με σβηστή συσκευή και με το φως αποσυνδεδεμένο από την ηλεκτρική πρίζα.

Να αδειάζετε κάθε τόσο το λεκανάκι συλλογής σταγόνων (F).

Το λεκανάκι συλλογής σταγόνων είναι εξοπλισμένο με ένα φλοτέρ (I). Όταν το φλοτέρ εξέρχεται από την αφαιρούμενη σχάρα σημαίνει πως το λεκανάκι συλλογής σταγόνων είναι γεμάτο με νερό και πρέπει να το αδειάσετε.

- 1 Αφαιρέστε το λεκανάκι συλλογής σταγόνων (F) (Εικ. 3).
- 2 Αφαιρέστε την αφαιρούμενη σχάρα (E) (Εικ. 2).
- 3 Αδειάστε το λεκανάκι συλλογής σταγόνων (F) στο νεροχύτη.
- 4 Πλύνετε το λεκανάκι συλλογής σταγόνων και την αφαιρούμενη σχάρα με νερό της βρύσης.
- 5 Σκουπίστε με ένα στεγνό πανί.
- 6 Συναρμολογήστε την αφαιρούμενη σχάρα (E) πάνω στο λεκανάκι συλλογής σταγόνων (F) (Εικ. 2).
- 7 Τοποθετήστε το λεκανάκι συλλογής σταγόνων (F) στη βάση της συσκευής (Εικ. 3).

## ΑΦΑΙΡΕΣΗ ΑΛΑΤΩΝ



### Προσοχή!

Μην χρησιμοποιείτε ξύδι και άλλα προϊόντα αφαίρεσης αλάτων που δεν είναι εγκεκριμένα από τον κατασκευαστικό οίκο.



### Προσοχή!

Κίνδυνος εγκαυμάτων από πιτσιλίσματα καυτού νερού και ατμού που μπορεί να εκρέουν από το σωληνάκι παροχής ατμού/ζεστού νερού.

Η καλή συντήρηση και ο τακτικός καθαρισμός προστατεύουν και διατηρούν αποτελεσματική τη συσκευή για μεγαλύτερο χρονικό διάστημα, μειώνοντας σημαντικά τον κίνδυνο σχηματισμού επικαθίσεων αλάτων μέσα στη συσκευή. Αν όμως με την πάροδο του χρόνου η λειτουργία της συσκευής παρουσιάζει κάποιες ανωμαλίες, εξαιτίας της χρήσης ιδιαίτερα σκληρού νερού (με μεγάλη περιεκτικότητα αλάτων), μπορείτε να

προβείτε στην αφαίρεσή τους, ώστε να αποκαταστήσετε την κανονική λειτουργία. Χρησιμοποιήστε για το σκοπό αυτό, ένα προϊόν αφαίρεσης αλάτων που περιέχει κιτρικό οξύ. Χρησιμοποιήστε για το σκοπό αυτό, ένα προϊόν αφαίρεσης αλάτων που περιέχει κιτρικό οξύ. Μπορείτε να προμηθευτείτε εύκολα αυτό το προϊόν στα Κέντρα Τεχνικής Υποστήριξης.

**Ο κατασκευαστικός οίκος δεν αναλαμβάνει καμία ευθύνη για βλάβες στα εσωτερικά εξαρτήματα της συσκευής που προκλήθηκαν componenti από τη χρήση ασύμβατων προϊόντων που περιέχουν χημικά πρόσθετα.**

Η συσκευή χρειάζεται αφαίρεση αλάτων όταν τα ενδεικτικά λαμπάκια των πλήκτρων (☹), (☹☹), (☹☹☹) ανάβουν με κόκκινο χρώμα. Ακολουθήστε την παρακάτω διαδικασία:

- Πατήστε το φίλτρο λειτουργίας (H) για να σβήσετε τη συσκευή (Εικ. 9). Αποσυνδέστε το φως από την ηλεκτρική πρίζα.
- Αφαιρέστε την υποδοχή φίλτρου από την έδρα συγκράτησης.
- Γεμίστε το δοχείο του νερού με νωπό φυσικό νερό μέχρι τη μέγιστη στάθμη MAX. Προσθέστε το προϊόν αφαίρεσης αλάτων μέσα στο δοχείο του νερού.
- Τοποθετήστε κάτω από την έδρα συγκράτησης της υποδοχής φίλτρου ένα αρκετά μεγάλο δοχείο που να χωράει το νερό του δοχείου της συσκευής. Γυρίστε το σωληνάκι παροχής ατμού/ζεστού νερού μέσα στο δοχείο.
- Πιέστε το πλήκτρο λειτουργίας (H) (Εικ. 9). Περιμένετε να ανάψουν μόνιμα τα ενδεικτικά λαμπάκια των πλήκτρων (☹), (☹☹), (☹☹☹).
- Πατήστε ταυτόχρονα το πλήκτρο καφέ για 1 φλυτζάνι, το πλήκτρο καφέ για 2 φλυτζάνια και το πλήκτρο ατμού για περίπου 3-4 δευτερόλεπτα. Το πρόγραμμα αφαίρεσης αλάτων ξεκινάει και το διάλυμα που υπάρχει μέσα στο δοχείο νερού αρχίζει να εκρέει από το σωληνάκι παροχής ατμού/ζεστού νερού. Τα ενδεικτικά λαμπάκια των πλήκτρων παροχής 1 φλυτζάνι (☹), 2 φλυτζάνια (☹☹) και του πλήκτρου ατμού (☹☹☹) αναβοσβήνουν.

Οι επικαθίσεις αλάτων θα απομακρυνθούν από το εσωτερικό κύκλωμα της συσκευής.

Μετά από μερικές πλύσεις και παύσεις, ο κύκλος αφαίρεσης αλάτων ολοκληρώνεται. Στο τέλος της εκροής τα ενδεικτικά λαμπάκια των πλήκτρων (☹), (☹☹), (☹☹☹) ανάβουν μόνιμα.

Αδειάστε το διάλυμα που περίσσεψε στο δοχείο του νερού. Ξεπλύντε το δοχείο του νερού.

Γεμίστε το δοχείο του νερού με νωπό νερό της βρύσης.

- Πατήστε ταυτόχρονα το πλήκτρο καφέ για 1 φλυτζάνι, το πλήκτρο καφέ για 2 φλυτζάνια και το πλήκτρο ατμού για περίπου 3-4 δευτερόλεπτα. Ξεκινάει η φάση ξεβγάλματος και το νερό που υπάρχει μέσα στο δοχείο, αρχίζει να εκρέει από την έδρα συγκράτησης της υποδοχής φίλτρου και από το σωληνάκι παροχής ατμού/ζεστού νερού. Τα ενδεικτικά λαμπάκια των πλήκτρων παροχής 1 φλυτζάνι (☹), 2 φλυτζάνια (☹☹) και του πλήκτρου ατμού (☹☹☹) αναβοσβήνουν.

Μετά από μια σειρά πλύσεων και παύσεων, ο κύκλος ξεβγάλματος ολοκληρώνεται. η συσκευή σβήνει.

Γεμίστε το δοχείο του νερού με νωπό νερό της βρύσης.

- Πιέστε το πλήκτρο λειτουργίας (H) (Εικ. 9). Τα ενδεικτικά λαμπάκια των πλήκτρων (☹), (☹☹), (☹☹☹) ανάβουν με λευκό χρώμα.

**Αν τα ενδεικτικά λαμπάκια συνεχίζουν να αναβοσβήνουν με κόκκινο χρώμα, επαναλάβετε τον κύκλο αφαίρεσης αλάτων.**

## ΑΧΡΗΣΤΕΥΣΗ ΣΥΣΚΕΥΗΣ

Σε περίπτωση αχρήστευσης της συσκευής πρέπει να κόψετε το ηλεκτρικό καλώδιο. Αδειάστε το λεκανάκι συλλογής σταγόνων και καθαρίστε το (παραπέμπουμε στην παράγραφο «Καθαρισμός της συσκευής»). Σε περίπτωση διάλυσης της συσκευής, πρέπει να ξεχωρίσετε τα διάφορα υλικά κατασκευής, σύμφωνα με την σύνθεσή τους και τις ισχύουσες διατάξεις στη Χώρα σας.



## ΠΩΣ ΝΑ ΑΠΟΚΑΤΑΣΤΗΣΕΤΕ ΤΙΣ ΠΑΡΑΚΑΤΩ ΑΝΩΜΑΛΙΕΣ



Σε περίπτωση λειτουργικών ανωμαλιών, να σβήσετε αμέσως τη συσκευή και να αποσυνδέετε το φις από την ηλεκτρική πρίζα.

ΠΡΟΒΛΗΜΑΤΑ	ΑΙΤΙΕΣ	ΔΙΟΡΘΩΤΙΚΕΣ ΕΠΕΜΒΑΣΕΙΣ
Δεν υπάρχει παροχή καφέ, ή γίνεται πολύ αργά.	Το δοχείο του νερού (Ο) δεν είναι σωστά τοποθετημένο.	Τοποθετήστε σωστά το δοχείο του νερού, ωθώντας το τέρμα.
	Το δοχείο είναι άδειο.	Γεμίστε το δοχείο του νερού με νωπό φυσικό νερό μέχρι τη μέγιστη στάθμη MAX (Εικ. 6).
	Οι οπές παροχής μέσα στην έδρα συγκράτησης της υποδοχής φίλτρου είναι φραγμένες.	Θέστε σε λειτουργία τη συσκευή χωρίς την υποδοχή φίλτρου, αφήνοντας να εκρεύσει το νερό. Αν το νερό συνεχίσει να μην εκρέει ομοιόμορφα από όλες τις οπές, εκτελέστε την αφαίρεση αλάτων.
	Το φίλτρο που περιέχει τον καφέ σε σκόνη έχει φραγμένη οπή εκροής.	Τοποθετήστε ένα δοχείο κάτω από το σωληνάκι παροχής ατμού/ζεστού νερού (L) και γυρίστε το κουμπί παροχής (N) για να μειώσετε την πίεση στο εσωτερικό κύκλωμα. Στη συνέχεια, αφαιρέστε αργά την υποδοχή φίλτρου γιατί η τυχόν εναπομένουσα πίεση μπορεί να προκαλέσει πιτσιλίσματα. Καθαρίστε ξανά με την βελόνα που υπάρχει στα εξαρτήματα της συσκευής τη φραγμένη οπή του φίλτρου. Καθαρίστε το φίλτρο όπως περιγράφεται στην παράγραφο "Καθαρισμός των φίλτρων που περιέχουν καφέ σε σκόνη".
	Ο καφές είναι πολύ ψιλά αλεσμένος.	Δοκιμάστε να χρησιμοποιήσετε ένα χαρμάνι με πιο χοντρό βαθμό άλεσης.
	Η σκόνη του καφέ είναι πολύ πιεσμένη.	Πιέστε λιγότερο τον καφέ με το πιεστηράκι.
	Το φίλτρο περιέχει υπερβολική ποσότητα καφέ.	Εισάγετε μικρότερη ποσότητα καφέ μέσα στο φίλτρο.
Εκροή καφέ από τα άκρα της υποδοχής φίλτρου.	Πιθανόν να υπάρχει υπερβολική ποσότητα καφέ που εμποδίζει τη σωστή σύσφιξη της υποδοχής φίλτρου στη θέση της.	Αφαιρέστε την υποδοχή φίλτρου και καθαρίστε την έδρα συγκράτησης με ένα σφουγγαράκι (Εικ. 30). Επαναλάβετε την διαδικασία, βάζοντας στην υποδοχή του φίλτρου τη σωστή ποσότητα καφέ.
	Κατάλοιπα αλεσμένου καφέ στη φλάντζα της έδρας συγκράτησης της υποδοχής του φίλτρου.	Καθαρίστε τη φλάντζα με μια οδοντογλυφίδα ή ένα σφουγγαράκι (Εικ. 30).
	Το φίλτρο που περιέχει τον καφέ σε σκόνη έχει φραγμένη οπή εκροής.	Τοποθετήστε ένα δοχείο κάτω από το σωληνάκι παροχής ατμού/ζεστού νερού (L) και γυρίστε το κουμπί παροχής (N) για να μειώσετε την πίεση στο εσωτερικό κύκλωμα. Στη συνέχεια, αφαιρέστε αργά την υποδοχή φίλτρου γιατί η τυχόν εναπομένουσα πίεση μπορεί να προκαλέσει πιτσιλίσματα. Καθαρίστε ξανά με την βελόνα που υπάρχει στα εξαρτήματα της συσκευής τη φραγμένη οπή του φίλτρου. Καθαρίστε το φίλτρο όπως περιγράφεται στην παράγραφο "Καθαρισμός των φίλτρων που περιέχουν καφέ σε σκόνη".
	Ελαττωματική ταμπλέτα.	Τοποθετήστε ένα δοχείο κάτω από το σωληνάκι παροχής ατμού/ζεστού νερού (L) και γυρίστε το κουμπί παροχής (N) για να μειώσετε την πίεση στο εσωτερικό κύκλωμα. Στη συνέχεια, αφαιρέστε αργά την υποδοχή φίλτρου γιατί η τυχόν εναπομένουσα πίεση μπορεί να προκαλέσει πιτσιλίσματα. Καθαρίστε την έδρα στήριξης με ένα σφουγγαράκι (Εικ. 30). Αντικαταστήστε το ταμπλέτα στην υποδοχή φίλτρου.
	Η υποδοχή φίλτρου δεν έχει τοποθετηθεί σωστά στην έδρα της.	Βεβαιωθείτε πως έχετε στερεώσει καλά την υποδοχή φίλτρου στη φλάντζα (Εικ. 17)

ΠΡΟΒΛΗΜΑΤΑ	ΑΙΤΙΕΣ	ΔΙΟΡΘΩΤΙΚΕΣ ΕΠΕΜΒΑΣΕΙΣ
Η παροχή καφέ γίνεται πολύ γρήγορα.	Η σκόνη καφέ είναι πολύ χοντρά αλεσμένη.	Για να επιτύχετε πυκνότερο και πιο ζεστό καφέ, πρέπει να χρησιμοποιήσετε ένα πιο ψιλοκομμένο χαρμάνι.
	Η σκόνη του καφέ είναι πολύ πιεσμένη.	Πιέστε λιγότερο τον καφέ με το πιεστηράκι.
	Το φίλτρο δεν περιέχει επαρκή ποσότητα καφέ.	Τοποθετήστε μεγαλύτερη ποσότητα καφέ μέσα στο φίλτρο.
Η συσκευή δεν παρέχει ατμό.	Η συσκευή δεν έφτασε στη σωστή θερμοκρασία παροχής.	Περιμένετε μέχρι να ανάψει μόνιμα το ενδεικτικό λαμπάκι του πλήκτρου ατμού, για να δείξει πως η θερμοκρασία μέσα στο λέβητα έχει φτάσει σε βέλτιστο επίπεδο για την παροχή ατμού.
	Το δοχείο είναι άδειο.	Γεμίστε το δοχείο του νερού με νωπό φυσικό νερό μέχρι τη μέγιστη στάθμη MAX (Εικ. 6).
	Το δοχείο του νερού (O) δεν είναι σωστά τοποθετημένο.	Τοποθετήστε σωστά το δοχείο του νερού, ωθώντας το τέρμα.
	Φραγμένη οπή εξόδου του ατμού.	Καθαρίστε με την βελόνα που υπάρχει στα εξαρτήματα της συσκευής, τυχόν κρούστες που έχουν σχηματιστεί μέσα στην οπή στο σωληνάκι παροχής ατμού/ζεστού νερού (Εικ. 33). Καθαρίστε το σωληνάκι παροχής ατμού/ζεστού νερού όπως περιγράφεται στην παράγραφο "Καθαρισμός στο σωληνάκι παροχής ατμού/ζεστού νερού". Αν παραμένει το πρόβλημα, εκτελέστε την αφαίρεση αλάτων.
Παρουσία νερού μέσα στην έδρα και στη βάση του δοχείου νερού.	Το δοχείο του νερού (O) δεν είναι σωστά τοποθετημένο.	Τοποθετήστε σωστά το δοχείο του νερού, ωθώντας το τέρμα.
Η συσκευή κάνει περιεργο θόρυβο κατά την παροχή καφέ.	Το νερό είναι λίγο και η αντλία δεν τραβάει.	Βεβαιωθείτε πως είναι κανονική η στάθμη του νερού στο δοχείο. Αν χρειάζεται, γεμίστε το δοχείο με νωπό φυσικό νερό μέχρι τη μέγιστη στάθμη MAX.
Τα ενδεικτικά λαμπάκια των πλήκτρων παροχής ανάβουν με κόκκινο χρώμα.	Απαιτείται αφαίρεση αλάτων.	Εκτελέστε την αφαίρεση αλάτων (βλέπε παράγραφο "Αφαίρεση αλάτων").

## СОДЕРЖАНИЕ ДАННОЙ ИНСТРУКЦИИ

Несмотря на то, что данное устройство было изготовлено в полном соответствии с требованиями действующих европейских норм и все его потенциально опасные части обеспечены необходимой защитой, внимательно ознакомьтесь с настоящими мерами безопасности и, во избежание травм и повреждений, используйте прибор строго по назначению. Рекомендуется хранить данную инструкцию в легкодоступном месте. Если вы решите передать данное устройство в другие руки, не забудьте передать вместе с ним и эту инструкцию.

Содержащаяся в данной инструкции информация сопровождается следующими условными обозначениями:



Опасно для детей



Опасность поражения электрическим током



Угроза возникновения ущерба, вызванная иными причинами



Меры безопасности по предотвращению ожогов



Внимание - возможность возникновения материального ущерба

## ИСПОЛЬЗОВАНИЕ ПО НАЗНАЧЕНИЮ

Кофемашина (далее в тексте «прибор») предназначена для приготовления кофе и капучино. Кроме того, благодаря возможности подавать горячую воду прибор можно использовать для приготовления чаев и настоек. Прибор предназначен только для домашнего использования и не должен применяться в коммерческих или промышленных целях. Любой другой способ использования прибора, не предусмотренный производителем, освобождает его от ответственности за возможные повреждения, вызванные подобным использованием. Применение устройства не по назначению влечет за собой отмену любой формы гарантии.

## ОСТАТОЧНЫЕ РИСКИ

В основные характеристики прибора, изложенные в настоящей инструкции по эксплуатации, не входят устройства защиты потребителя от возможных повреждений, вызванных неожиданным выходом струи пара или горячей воды.



### Внимание!

Опасность возникновения ожогов – Во время выхода пара или вытекания горячей воды не рекомендуется направлять струю в сторону себя или других людей. Берите трубку подачи пара/горячей воды только за резиновую часть. Не прикасайтесь к металлической трубке.



Применять ёмкости, которые изготовлены из материалов, предназначенных для пищевых продуктов.

## ПРАВИЛА ТЕХНИКИ БЕЗОПАСНОСТИ

### ПЕРЕД ПЕРВЫМ ИСПОЛЬЗОВАНИЕМ ПРИБОРА НЕОБХОДИМО ВНИМАТЕЛЬНО ПРОЧИТАТЬ НАСТОЯЩУЮ ИНСТРУКЦИЮ.

- Прибор предназначен для использования в домашних условиях или похожих на домашние, как, например:
  - находятся в зонах для приготовления пищи, зарезервированных для персонала магазинов, в офисах и в других профессиональных помещениях
  - на фермах
  - гостиницы, мотели, мини-гостиницы и другие жилые структуры (для использования гостями).

- Изготовитель не несет ответственности за неправильное использование прибора или использование его в целях, не предусмотренных данным руководством по эксплуатации.
- Рекомендуется хранить оригинальную упаковку, т.к. бесплатное сервисное обслуживание не предусмотрено в случае повреждений, вызванных неправильной упаковкой изделия при его отсылке в авторизованный Центр сервисного обслуживания.

### **Опасно для детей**

- Прибор могут использовать дети старше 8 лет, а также лица с ограниченными физическими, сенсорными или умственными способностями или без опыта или умения пользоваться подобными устройствами, только в присутствии ответственного лица или после разъяснения им правил пользования прибором и опасностей, которым они могут подвергнуться во время использования прибора.
- Не разрешайте детям играть с прибором.
- Операции очистки и технического обслуживания прибора, описанные в данном руководстве, не разрешается выполнять детям, если они не достигли возраста старше 8 лет и не находятся под присмотром.
- Держите прибор и кабель электропитания вне зоны досягаемости для детей младше 8 лет.
- Не оставляйте шнур электропитания в местах, где за него может схватиться ребенок.
- Во избежание несчастных случаев не оставляйте упаковку от прибора в местах, доступных для детей.
- После окончания срока эксплуатации устройства, в целях его правильной утилизации, рекомендуется отрезать электрический провод, сделав прибор непригодным для использования. Рекомендуется следить за тем, чтобы потенциально опасные детали прибора не стали игрушкой для детей.
- Не оставляйте булавку для очистки в зоне досягаемости детей и храните ее в безопасном месте: опасность проглатывания и ранения.

### **Опасность поражения электрическим током**

- Перед подключением прибора к электрической сети убедитесь, что напряжение, указанное на табличке в нижней части прибора, соответствует напряжению местной электрической сети.
- Использование электрических удлинителей, не одобренных производителем прибора, может повлечь за собой возникновения ущерба и несчастных случаев.
- Не тяните за кабель электропитания или сам прибор, чтобы извлечь вилку из электрической розетки.
- Перед наполнением бака водой необходимо выключить прибор и извлечь кабель электропитания из электрической розетки.

- Избегайте контакта с водой деталей, находящихся под напряжением: возможно возникновение короткого замыкания!
- Не допускайте, чтобы кабель электропитания контактировал с острыми частями.
- Избегать соприкосновения шнура электропитания с нагретыми поверхностями.
- Все операции очистки и технического обслуживания должны проводиться на выключенном и отсоединенном от электрической розетке приборе.
- Не опускать прибор в воду и другие жидкости.
- На время неиспользования, даже краткосрочного, прибор необходимо выключить и извлечь вилку кабеля электропитания из электрической розетки.

### **Угроза возникновения ущерба, вызванная иными причинами**

- Беритесь за корпус прибора, чтобы поднять его.
- Расположите прибор в хорошо освещенном и чистом месте с удобным доступом к электрической розетке.
- Не наливайте в бак чрезмерное количество воды.
- Не оставлять без присмотра прибор, подключенный к электросети.
- Не тяните за кабель электропитания или сам прибор, чтобы извлечь вилку из электрической розетки.
- Рекомендуется устанавливать прибор и эксплуатировать его на устойчивой поверхности.
- Если произошло падение прибора, то он не подлежит дальнейшей эксплуатации при наличии признаков повреждений или утечки воды. Не используйте прибор при наличии повреждений в шнуре электропитания или вилке, а также в самом приборе. Любые виды ремонта, включая замену шнура электропитания, должны производиться только в сервисных центрах Ariete или сертифицированным персоналом Ariete, во избежание каких-либо рисков.

### **Меры безопасности по предотвращению ожогов**

- Никогда не направляйте струю пара или горячей воды в сторону различных частей тела. Опасность получения ожогов.
- Не прикасайтесь к внешним металлическим частям прибора и держателя фильтра во время работы прибора, т.к. они могут причинить ожоги.
- Берите трубку подачи пара/горячей воды только за резиновую часть.
- Вытекание воды из держателя фильтра может быть обусловлено закупоркой отверстий в фильтре. Осторожно снять держатель фильтра, так как остаточное давление может привести к возникновению брызг горячей воды. Почистить держатель фильтра, руководствуясь инструкциями, изложенными в соответствующем разделе.



## **Внимание - возможность возникновения материального ущерба**

- Расположите прибор на устойчивой и сухой поверхности.
  - Не используйте прибор без воды, т.к. это может привести к поломке насоса.
  - Для наполнения бака для воды не используйте газированную, горячую или теплую воду, а также любые другие жидкости, которые могут повредить прибор.
  - Запрещается ставить прибор на нагретые поверхности или помещать его вблизи открытого огня во избежание повреждения корпуса.
  - Не допускайте соприкосновения провода с нагретыми частями прибора.
  - Запрещено помещать внутрь фильтров для 1 чашки и 2 чашек вещества, которые не являются молотым кофе. Это может привести к серьезным повреждениям кофеварки.
  - Не оставляйте прибор в помещениях, где температура окружающей среды может опуститься ниже 0 °С, поскольку остатки воды в бойлере могут замерзнуть и повредить прибор.
  - Не рекомендуется эксплуатация прибора на открытом воздухе.
  - Не допускать воздействия на прибор атмосферных явлений (дождя, солнца).
  - После отсоединения вилки от розетки и охлаждения горячих частей прибор необходимо чистить только неабразивной тканевой салфеткой, слегка смоченной в растворе нескольких капель нейтрального неагрессивного моющего средства.
  - Запрещается использовать любые растворители, повреждающие пластик.
  - Нельзя разбирать прибор. Внутренние части прибора не могут использоваться отдельно от него и не требуют чистки.
- ХРАНИТЬ НАСТОЯЩЕЕ РУКОВОДСТВО ПО ЭКСПЛУАТАЦИИ**

## ОПИСАНИЕ ПРИБОРА

---

A1 - Манометр	L - Трубка подачи пара/горячей воды
A - Кнопка подачи кофе для 1 чашки с индикатором подачи (☕)	M - Кабель электропитания
B - Кнопка подачи кофе для 2 чашек с индикатором подачи (☕☕)	N - Ручка подачи пара/горячей воды
C - Кнопка пара с индикатором (☁)	O - Водяной бак
D - Гнездо установки держателя фильтра	P - Крышка бака для воды
E - Съёмная решетка	Q - Булавка для очистки
F - Поддон	R - Темпер
G - Решетка подставки для чашек	S - Фильтр для чалд
H - Кнопка включения	T - Фильтр на одну чашку
I - Поплавок	U - Фильтр для 2 чашек
J - Корпус прибора	V - Диск-капельница
K - Металлическая трубка	W - Держатель фильтра
	X - Винт блокировки диска-капельницы

### Идентификационные данные

На табличке на основании подставки прибора указаны следующие идентификационные данные:

- Производитель и маркировка ЕС
- модель (Mod.)
- регистрационный № (SN)
- электрическое напряжение (В) и частота (Гц)
- потребляемое напряжение (W)
- бесплатная телефонная служба техподдержки

При оформлении заявки в Авторизованный Центр сервисного обслуживания, необходимо указывать модель и регистрационный номер.

## ИНСТРУКЦИЯ ПО ЭКСПЛУАТАЦИИ

---

### Подготовка к эксплуатации

Удалите упаковку и проверьте наличие всех компонентов прибора.

Поставьте прибор на ровную и устойчивую поверхность.

Помойте бак, фильтр для 1 чашки и 2 чашек, фильтр для чалд, поддон для сбора капель, съёмную решетку и держатель фильтра.



### Внимание

Перед началом сборки убедитесь, что прибор выключен и отсоединен от электрической розетки.

### Предварительные операции

- 1 Установите съёмную решетку (E) на поддон для сбора капель (F) (Рис. 2).
- 2 Вставьте поддон для сбора капель (F) в основание прибора (Рис. 3).
- 3 Извлеките бак для воды (O) из прибора (Рис. 4).
- 4 Откройте крышку бака для воды (P) (Рис. 5).



### Внимание

Перед наполнением бака водой необходимо выключить прибор и извлечь кабель электропитания из электрической розетки.

Не наполняйте бак для воды, когда он установлен в прибор. Опасность поражения электрическим током.



### Внимание

Для наполнения бака для воды не используйте газированную, горячую или теплую воду, а также любые другие жидкости, которые могут повредить прибор.

5 Наполните бак для воды свежей водой до уровня MAX (Рис. 6).

**Никогда не наполнять бачок выше максимального уровня.**

6 Закройте крышку бака для воды (P) (Рис. 5).

7 Вставьте бак для воды (O) в соответствующее гнездо (Рис. 7).

Чтобы обеспечить правильную работу прибора, прижмите бак для воды до упора.

**Проверьте правильность установки бака, в противном случае прибор может не выполнить задачу кофе.**

### Первое включение



### Внимание

Прежде чем включить прибор, убедитесь что все компоненты установлены правильно.

**Убедитесь в том, что напряжение вашей домашней сети соответствует напряжению, указанному на табличке с техническими данными прибора.**

1 Вставьте вилку в электрическую розетку (Рис. 8).

2 Установите держатель фильтра в его гнездо, не вставляя ни один из фильтров.

3 Нажмите кнопку включения (H) (Рис. 9).

4 Индикаторы кнопок подачи для 1 чашки (☞), 2 чашек (☞☞) и кнопки пара (☞☞) будут мигать. После достижения прибором правильной температуры для приготовления кофе, индикаторы кнопок (☞), (☞☞), (☞☞) будут гореть непрерывно.

Перед первым использованием прибора выполните цикл очистки внутренних контуров.

- Поставьте емкость объемом не менее 500 мл под держатель фильтра (Рис. 10).

- Нажмите кнопку подачи кофе для 2 чашек (☞☞) (Рис. 11). Запустите процесс подачи и дождитесь, пока из держателя фильтра начнет выходить вода.

- После завершения процесса подачи поставьте емкость под трубку подачи пара/горячей воды (Рис. 12).

- Поверните ручку подачи пара/горячей воды в положение воды/пара (☞☞), (Рис. 13). Запустите процесс подачи и дождитесь, пока из трубки подачи пара/горячей воды начнет выходить вода. Переведите ручку подачи пара/горячей воды в положение (O), чтобы прервать подачу горячей воды.

Повторяйте операции до израсходования всей воды, имеющейся в баке.

**ПРИМЕЧАНИЕ: повторяйте эту операцию при каждом включении прибора после нескольких дней простоя.**

При отсутствии воды в резервуаре наблюдается вибрация и более сильный шум. Индикаторы кнопок подачи для 1 чашки (☞), 2 чашек (☞☞) и кнопки пара (☞☞) будут мигать. Чтобы возобновить работу прибора, см. параграф “Наполнение бака для воды во время использования”.

Теперь прибор готов к приготовлению первого кофе.



## Извлечение фильтра

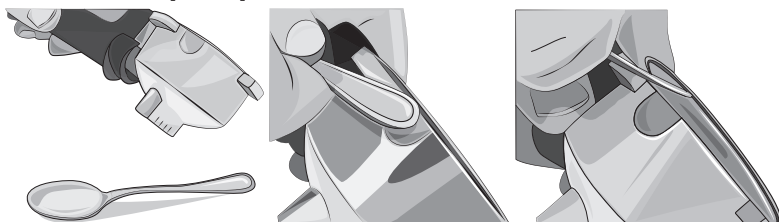

**ПРИМЕЧАНИЕ:** Держатель фильтра поставляется с уже установленным фильтром для 2 чашек. Указания по извлечению фильтра приведены на изображениях. Кроме того, фильтр можно извлечь пальцами.

## ПРИГОТОВЛЕНИЕ КОФЕ

- 1 Извлеките бак для воды (O) из прибора (Рис. 4).
- 2 Откройте крышку бака для воды (P) (Рис. 5).



### Внимание

Перед наполнением бака водой необходимо выключить прибор и извлечь кабель электропитания из электрической розетки.

Не наполняйте бак для воды, когда он установлен в прибор. Опасность поражения электрическим током.



### Внимание

Для наполнения бака для воды не используйте газированную, горячую или теплую воду, а также любые другие жидкости, которые могут повредить прибор.

- 3 Наполните бак для воды свежей водой до уровня MAX (Рис. 6).

**Никогда не наполнять бачок выше максимального уровня.**

- 4 Закройте крышку бака для воды (P) (Рис. 5).
  - 5 Вставьте бак для воды (O) в соответствующее гнездо (Рис. 7).
- Чтобы обеспечить правильную работу прибора, прижмите бак для воды до упора.

**Проверьте правильность установки бака, в противном случае прибор может не выполнить подачу кофе.**

- 6 Выберите желаемый фильтр: (T) для 1 чашки или (U) для 2 чашек, и вставьте его в держатель фильтра (Рис. 14). Поместите в фильтр необходимую дозу кофе и хорошо спрессуйте молотый кофе специальным темпером (R) (Рис. 15).



### Внимание!

Если в фильтр было насыпано слишком много кофе, это может затруднять процесс завинчивания держателя фильтра и/или во время подачи кофе стать причиной его вытекания из-под держателя фильтра.

- 7 Установите держатель фильтра (W) в специальное гнездо и убедитесь, что ручка выровнена по символу (☐), присутствующему на корпусе машины (Рис. 16).
- 8 Поверните держатель фильтра и выровняйте ручку по символу (☐).

**Проследите за тем, чтобы держатель фильтра был хорошо закреплен во фланце (Рис. 17).**

## Выберите желаемый объем напитка

Перед приготовлением выберите объем напитка, руководствуясь приведенной ниже таблицей:

Кофе эспрессо	Обычный	приблизительно 30 мл
	Двойной	приблизительно 60 мл

Фильтр для 2 чашек можно использовать для подачи двух отдельных чашек кофе, для подачи кофе лунго или более крепкого кофе.

## Регулировка количества подаваемой воды для 1 чашки или 2 чашек

Предусмотрена возможность регулировать количество подаваемой воды для 1 чашки или 2 чашек кофе (время подачи горячей воды через держатель фильтра).

Количество подаваемой воды влияет на силу вкуса кофе и качество кремовой пенки. Попробуйте варьировать этот параметр, чтобы найти настройку, идеально соответствующую вашим вкусовым предпочтениям.

**ПРИМЕЧАНИЕ:** регулировка количества подаваемой воды для 1 чашки или для 2 чашек должна выполняться во время подачи кофе.

Чтобы задать количество воды, подаваемой для 1 чашки кофе, нажмите и удерживайте нажатой кнопку (☕) в течение необходимого времени. Прошедшее время задаст новое количество воды для 1 чашки кофе. Чтобы задать количество воды, подаваемой для 2 чашек кофе, нажмите и удерживайте нажатой кнопку (☕☕) в течение необходимого времени. Прошедшее время задаст новое количество воды для 2 чашек кофе.

## Работа манометра

Прибор оснащен манометром (A1), который показывает, хорошо ли сбалансированы параметры (количество воды, количество кофе и степень помола) для подачи оптимального кофе.

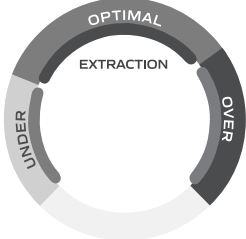
	<b>Under</b>
	Первый этап подачи кофе состоит в предварительном настаивании кофейной смеси. Прибор работает на низком давлении. Стрелка манометра должна находиться в зоне UNDER.
	<b>Optimal</b>
	Давление воды постепенно повышается. В течение всего этапа подачи кофе стрелка должна находиться в зоне OPTIMAL. Таким образом кофе будет приготовлен при оптимальном давлении.
Кофе слишком водянистый	Если во время подачи кофе в чашку стрелка манометра оставалась в зоне UNDER, то кофе был приготовлен при недостаточном давлении. Это происходит, когда поток воды быстро проходит через кофейную смесь. Кофе водянистый, с малым количеством кремовой пенки и слабым вкусом. Причины могут быть следующими: очень грубый помол, недостаточное количество кофе в держателе фильтра или кофейная смесь не была спрессована.
Кофе слишком крепкий	Если во время подачи кофе в чашку стрелка манометра вышла за пределы зоны оптимальной подачи и находилась в красной зоне, то кофе был приготовлен при слишком высоком давлении. Это происходит, когда поток воды не способен пройти через кофейную смесь. Кофе крепкий, с малым количеством кремовой пенки и горьким вкусом. Причины могут быть следующими: очень мелкий помол, чрезмерное количество кофе в держателе фильтра или кофейная смесь была спрессована слишком сильно.

Хороший эспрессо получается в том случае, когда в его вкусе достигнут баланс сладости, кислотности и горечи. Вкус кофе зависит от многих факторов, таких как тип кофейных зерен, степень обжарки, свежесть, степень помола, количество кофе в держателе фильтра и прессовка кофейной смеси в фильтре. Экспериментируйте, регулируя эти факторы, чтобы получить ваш любимый вкус. В любом случае помните о необходимости ориентироваться на показания манометра.

## Подача кофе

1 Поставьте одну или две чашки на съемную решетку (E) (Рис. 18-19).

2 Нажмите кнопку включения (H) (Рис. 9).

Индикаторы кнопок подачи для 1 чашки (☕), 2 чашек (☕☕) и кнопки пара (☕☕) будут мигать. После достижения прибором правильной температуры для приготовления кофе, индикаторы кнопок (☕), (☕☕), (☕☕) будут гореть непрерывно.

При первом приготовлении кофе фильтродержателю требуется прогрев в течение нескольких минут для получения горячего кофе. Это не надо будет проделывать для приготовления следующего кофе.

3 Нажмите кнопку подачи кофе (☕), чтобы подать 1 чашку кофе, или нажмите кнопку подачи кофе (☕☕), чтобы подать 2 чашки кофе.

Убедитесь, что стрелка манометра находится в зоне UNDER в начале подачи, а затем перемещается в зону OPTIMAL во время выхода кофе в чашку. См. параграф “Работа манометра”.

		
<p><b>Давление ОК</b></p>	<p><b>Давление низкое</b></p>	<p><b>Давление высокое</b></p>
<p>Кофе выходит в чашки через 4-7 секунд                      Подача медленная и очень горячая                      Кремовая пенка коричневого цвета с консистентной пенкой                      Кофе темно-коричневого цвета</p>	<p>Кофе выходит в чашки через 1-3 секунды                      Подача быстрая и водянистая                      Кремовая пенка более светлая с легкой пенкой                      Кофе светло-коричневого цвета, вкус горький и легкий</p>	<p>Кофе выходит в чашки через 7-8 секунд                      Подача медленная и неполная                      Кремовая пенка более темная или отсутствует                      Кофе темно-коричневого цвета, вкус горький с горелым привкусом</p>

4 Чтобы прервать подачу, прежде чем прибор завершит приготовление, снова нажмите кнопку подачи кофе.



### Внимание!

Как и в профессиональных кофемашинах, не снимайте держатель фильтра, когда кнопка подачи включена.



### Внимание!

Подождать около десяти секунд перед тем как снять фильтродержатель по окончании подачи кофе; для того, чтобы снять фильтродержатель, медленно повернуть его справа налево, во избежание брызгов воды или кофе.

Считается вполне нормальным явление, когда в процессе нагрева обнаруживаются маленькие выбросы пара из фильтродержателя.

После завершения подачи индикаторы кнопок (☕), (☕☕), (☕☕) начнут гореть непрерывно.



5 Нажмите кнопку включения (H), чтобы выключить прибор (Рис. 9).

## КАК ГОТОВИТЬ КОФЕ, ИСПОЛЬЗУЯ КОФЕ В ЧАЛДАХ

Вставьте в держатель для фильтра (W) фильтр для чалд (S).

- 1 Установить чалду в фильтр (Рис. 20).
- 2 Нажмите на чалду пальцем в направлении внутрь фильтра. Чалда должна быть расположена в центре фильтродержателя.
- 3 Для предотвращения возможных утечек воды загните внутрь внешние бумажные края чалды, которые могли выходить за пределы держателя фильтра (Рис. 21).

Затем установить держатель фильтра в гнездо.

- 4 Установите держатель фильтра (W) в специальное гнездо и убедитесь, что ручка выравнена по символу () , присутствующему на корпусе машины (Рис. 16).
- 5 Поверните держатель фильтра и выровняйте ручку по символу () .
- 6 После приготовления кофе, во время снятия держателя фильтра, чалда может остаться прижатой в гнезде установки держателя фильтра. Чтобы снять ее, наклонить фильтродержатель (Рис. 22), чтобы чалда сама выпала из него.

Чтобы всегда получать кофе превосходного качества, необходимо покупать чалды с маркировкой совместимости «E.S.E».

**Если чалда не вставлена как следует, или держатель фильтра недостаточно хорошо закреплен в своем гнезде, возможен выход нескольких капель воды из держателя фильтра.**

## ПРИГОТОВЛЕНИЕ МОЛОЧНОЙ ПЕНКИ ДЛЯ КОФЕ

- 1 Поставьте одну чашку на съемную решетку (E) (Рис. 23).

Если желаете, можете использовать большую чашку.



- Снимите съемную решетку (E) и поддон для сбора капель (F) (Рис. 24).
  - Поставьте чашку на решетку подставки для чашек (G) (Рис. 25).
- 2 Приготовьте кофе (Рис. 26).



### Внимание!

Опасность получения ожогов. Берите трубку подачи пара/горячей воды только за резиновую часть. Не прикасайтесь к металлической трубке.

Опасность ожогов, вызванных брызгами горячей воды и паром, которые могут выходить из трубки подачи пара/горячей воды.

- 3 Направьте трубку подачи пара/горячей воды (L) в направлении поддона для сбора капель (F) (Рис. 27).
- 4 Нажать кнопку подачи пара () . Индикатор кнопки пара начнет мигать. Дождитесь, пока индикатор кнопки пара начнет гореть непрерывно, указывая на то, что температура в бойлере достигла оптимального уровня для подачи пара.
- 5 Поместите емкость с молоком для вспенивания под трубку подачи пара/горячей воды (L).
- 6 Погрузите до дна трубку подачи пара/горячей воды (L) в емкость с молоком (Рис. 28).
- 7 Поверните ручку подачи пара/горячей воды в положение воды/пара () , (Рис. 13). Прибор начнет подавать пар.
- 8 Перемещайте и вращайте по кругу емкость с молоком, пока пар выходит из трубки подачи пара/горячей воды.

Молоко вспенено, когда появляется пенка в емкости (Рис. 29).

- 9 Переведите ручку подачи пара/горячей воды в положение () , чтобы прервать подачу пара.

**После каждого использования выполняйте подачу пара длительностью несколько секунд, чтобы освободить отверстие трубки подачи пара/горячей воды от возможных остатков молока.**

**Используйте влажную неабразивную тканевую салфетку для очистки отверстия трубки подачи пара/горячей воды и металлической трубки.**

- 10 Налейте молочную пенку в чашку ранее приготовленного кофе.

## ПОВТОРНОЕ ИСПОЛЬЗОВАНИЕ ДЛЯ ПРИГОТОВЛЕНИЯ КОФЕ

Чтобы приготовить новый кофе сразу после подачи пара, необходимо охладить прибор.

- 1 Поставьте емкость под трубку подачи пара/горячей воды (Рис. 12).
- 2 Поверните ручку подачи пара/горячей воды в положение воды/пара (☉), (Рис. 13). Прибор начнет подавать горячую воду.

Подача горячей воды позволит прибору охладиться быстрее. Когда прибор достигнет оптимальной температуры, подача горячей воды остановится автоматически.

- 3 Переведите ручку подачи пара/горячей воды в положение (○), чтобы прервать подачу горячей воды. Прибор готов к приготовлению нового кофе.

## ПОДАЧА ГОРЯЧЕЙ ВОДЫ



### Внимание!

Опасность получения ожогов. Берите трубку подачи пара/горячей воды только за резиновую часть. Не прикасайтесь к металлической трубке.

Опасность ожогов, вызванных брызгами горячей воды и паром, которые могут выходить из трубки подачи пара/горячей воды.

- 1 Поставьте одну чашку на съемную решетку (E) (Рис. 23).
- 2 Поверните ручку подачи пара/горячей воды в положение воды/пара (☉), (Рис. 13). Прибор начнет подавать горячую воду.
- 3 Переведите ручку подачи пара/горячей воды в положение (○), чтобы прервать подачу горячей воды.

## ПОЛЕЗНЫЕ СОВЕТЫ ДЛЯ ПРИГОТОВЛЕНИЯ ХОРОШЕГО КОФЕ «ЭСПРЕССО» ПО-ИТАЛЬЯНСКИ

Необходимо слегка уплотнить молотый кофе в держателе фильтра. Крепость получаемого кофе зависит от степени помола, количества смеси в держателе фильтра, а также от того, как он спрессован. Кофе поступает в чашки, как правило, через несколько секунд. Если время выхода кофе больше предусмотренного, это значит, что помол кофе слишком мелкий или же кофе был слишком сильно спрессован.

## НАПОЛНЕНИЕ БАКА ДЛЯ ВОДЫ ВО ВРЕМЯ ИСПОЛЬЗОВАНИЯ



### Внимание

Перед наполнением бака водой необходимо выключить прибор и извлечь кабель электропитания из электрической розетки.

Не наполняйте бак для воды, когда он установлен в прибор. Опасность поражения электрическим током.



### Внимание

Для наполнения бака для воды не используйте газированную, горячую или теплую воду, а также любые другие жидкости, которые могут повредить прибор.

Рекомендуется постоянно контролировать уровень воды в баке.

- 1 Выключите прибор и извлеките вилку из электрической розетки.
- 2 Извлеките бак для воды (O) из прибора (Рис. 4).
- 3 Откройте крышку бака для воды (P) (Рис. 5).
- 4 Наполните бак для воды свежей водой до уровня MAX (Рис. 6).

**Никогда не наполнять бачок выше максимального уровня.**

- 5 Закройте крышку бака для воды (P) (Рис. 5).
- 6 Вставьте бак для воды (O) в соответствующее гнездо (Рис. 7).

Чтобы обеспечить правильную работу прибора, прижмите бак для воды до упора.

**Проверьте правильность установки бака, в противном случае прибор может не выполнить подачу кофе.**



### **Внимание!**

Опасность ожогов, вызванных брызгами горячей воды и паром, которые могут выходить из трубки подачи пара/горячей воды.

Если после правильного наполнения и установки бака прибор все равно не подает кофе, необходимо действовать следующим образом:

- Поставьте емкость под трубку подачи пара/горячей воды (Рис. 12).
- Нажмите кнопку включения (H) (Рис. 9).
- Поверните ручку подачи пара/горячей воды в положение воды/пара (☰☼), (Рис. 13). Запустите процесс подачи и дождитесь, пока из трубки подачи пара/горячей воды начнет выходить вода.
- Переведите ручку подачи пара/горячей воды в положение (O), чтобы прервать подачу горячей воды.

## **ФУНКЦИЯ АВТОМАТИЧЕСКОГО ВЫКЛЮЧЕНИЯ**

Этот прибор оснащен системой автоматического выключения в соответствии с новыми регламентными нормами по энергопотреблению. После 30 минут простоя прибор выключится. Чтобы приготовить новый кофе, потребуется снова включить прибор, нажав кнопку включения (H). После достижения прибором правильной температуры для приготовления кофе, индикаторы кнопок (☰☼), (☰☼☼), (☰☼☼☼) будут гореть непрерывно.

## **ОЧИСТКА ПРИБОРА**

Регулярные и ежедневные очистки позволяют поддерживать исправность прибора и продлить его срок эксплуатации.



### **Внимание!**

Все операции очистки и технического обслуживания должны проводиться на выключенном и отсоединенном от электрической розетке приборе.



### **Внимание!**

Очистка должна проводиться, когда горячие части прибора остыли.



### **Внимание!**

Не допускается мытье частей прибора в посудомоечной машине. Нельзя использовать прямые струи воды.

Не рекомендуется использовать для чистки валиков абразивные чистящие средства или металлические приспособления, чтобы не поцарапать или не повредить стальную поверхность.

## **Чистка фильтров, содержащий молотый кофе**

Убедитесь, что отверстия не закупорены. Выполните подачу горячей воды через держатель фильтра, установленный без молотой смеси, чтобы растворить или удалить возможные остатки кофе или другие загрязнения.



### **Внимание!**

Осторожно снять держатель фильтра, так как остаточное давление может привести к возникновению брызг горячей воды.

Рекомендуется каждые 3 месяца тщательно чистить фильтры, используя имеющиеся в продаже таблетки для чистки фильтров, действуя следующим:

- Положите чистящую таблетку в фильтр (без кофе).
- Зафиксируйте держатель фильтра в его гнезде.
- Нажмите кнопку кофе для 2 чашек (☰☼☼) чтобы запустить подачу.
- Оставьте таблетку действовать минимум на 15 минут.
- Снова нажмите кнопку кофе, чтобы прервать подачу.
- Повторите операцию подачи воды. Оставьте в состоянии покоя на одну минуту. Повторите операции, выполняя 5 циклов подачи.

- Снимите держатель фильтра из гнезда установки, извлеките фильтр из держателя фильтра и прополощите все компоненты под проточной водой из крана.
- Выключите прибор и извлеките вилку из электрической розетки.
- Очистите внутренние части мягкой губкой, чтобы удалить возможные остатки моющего средства (Рис. 30).

Повторите операции для всех фильтров.

Если прибор используется ежедневно, рекомендуется проводить операцию очистки не реже одного раза каждые три месяца.

## Очистка гнезда крепления держателя фильтра



### Внимание!

Не оставляйте держатель фильтра в гнезде во время очистки. Прокладка, находящаяся в гнезде держателя фильтра, может прийти в негодность.

Со временем в гнезде установки держателя фильтра могут возникнуть отложения остатков кофе, которые можно удалить с помощью зубочистки, губки (Рис. 30) или путем пропускания воды без установленного держателя фильтра (Рис. 31).

Эта операция промывки гнезда установки держателя фильтра должна выполняться приблизительно после приготовления каждых 200 чашек кофе.

Нажмите кнопку кофе для 2 чашек (☕), чтобы запустить подачу. Прибор начнет подавать воду. Дождитесь, пока будут поданы минимум 500 мл воды.

## Очистка трубки подачи пара/горячей воды



### Внимание!

Выполните эту операцию, когда трубка подачи пара/горячей воды холодная во избежание ожогов.

После каждого использования очищайте трубку подачи пара/горячей воды влажной тканевой салфеткой, чтобы удалять внешние остатки молока. Для удаления внутренних остатков необходимо действовать следующим образом:

- 1 Поверните ручку подачи пара/горячей воды в положение воды/пара (☕), (Рис. 13). Выполните подачу пара длительностью несколько секунд.
- 2 Переведите ручку подачи пара/горячей воды в положение (0), чтобы прервать подачу пара.
- 3 Нажмите кнопку включения (X), чтобы выключить прибор (Рис. 9).

Очистите компоненты трубки подачи пара/горячей воды привычным образом.

- Снимите металлическую трубку (Рис. 32) снимите резиновую часть трубки подачи пара/горячей воды, потянув ее вниз. Помойте проточной водой. Отверстие можно очищать неабразивной тканевой салфеткой.
- Установите металлическую трубку (K) до упора. Установите резиновую часть, протолкнув ее вверх. Если необходимо, с помощью булавки (Q) из комплекта прочистите отверстие для выхода пара (Рис. 33).

## Очистка бака для воды

Периодически очищайте бак для воды губкой или влажной тканевой салфеткой.

## Очистка корпуса прибора



### Внимание!

Не используйте абразивные моющие средства.

Очистите неподвижные части прибора влажной неабразивной тканевой салфеткой, чтобы не повредить корпус.

## Очистка съемной решетки и поддона для сбора капель



### Внимание!

Операция чистки должна выполняться, когда прибор выключен и штепсельная вилка отсоединена от электрической розетки.

Периодически опорожняйте поддон для сбора капель (F).

Ванночка для сбора капель оснащена поплавком (I). Когда поплавок поднимается из-под съемной решетки, это означает, что поддон для сбора капель заполнен водой и должен быть опорожнен.

- 1 Снимите поддон для сбора капель (F) (Рис. 3).
- 2 Снимите съемную решетку (E) (Рис. 2).
- 3 Опорожните поддон для сбора капель (F) в раковину.
- 4 Помойте поддон для сбора капель и съемную решетку свежей водой.
- 5 Вытрите насухо сухой салфеткой.
- 6 Установите съемную решетку (E) на поддон для сбора капель (F) (Рис. 2).
- 7 Вставьте поддон для сбора капель (F) в основание прибора (Рис. 3).

## УДАЛЕНИЕ НАКИПИ



### Внимание!

Не используйте уксус или другие неразрешенные производителем средства для удаления накипи.



### Внимание!

Опасность ожогов, вызванных брызгами горячей воды и паром, которые могут выходить из трубки подачи пара/горячей воды.

Хорошее техническое обслуживание и регулярные очистки помогают сохранить исправность прибора в течение более длительного срока и значительно снижают риск формирования накипи в приборе. Если, несмотря на это, с течением времени нормальное функционирование прибора будет все же нарушено из-за частого использования жесткой и сильно кальцинированной воды, необходимо провести соответствующие мероприятия по декальцированию прибора для устранения этой проблемы. Используйте для этой цели средство для удаления накипи на основе лимонной кислоты. Используйте для этой цели средство для удаления накипи на основе лимонной кислоты. Это средство можно приобрести в сервисных центрах.

**Производитель не несет никакой ответственности за повреждения компонентов прибора, возникшие в результате использования неподходящих средств ввиду содержания в них химических добавок.**

Прибор нуждается в удалении накипи, когда индикаторы кнопок (☞), (☞☞), (☞☞☞) горят красным цветом. Действуйте следующим образом:

- Нажмите кнопку включения (H), чтобы выключить прибор (Рис. 9). Извлеките вилку из электрической розетки.
- Извлеките держатель фильтра из гнезда установки.
- Наполните бак для воды свежей водой до уровня MAX. Добавьте средство для удаления накипи в бак для воды.
- Поставьте под гнездо установки держателя фильтра емкость достаточной вместимости, чтобы принять всю воду из бака. Направьте трубку подачи пара/горячей воды в направлении емкости.
- Нажмите кнопку включения (H) (Рис. 9). Дождитесь, пока индикаторы кнопок (☞), (☞☞), (☞☞☞) начнут гореть непрерывно.
- Нажмите одновременно приблизительно на 3-4 секунды кнопку кофе для 1 чашки, кнопку кофе для 2 чашек и кнопку пара. Программа удаления накипи запустится, и раствор, содержащийся в баке для воды, начнет выходить из трубки подачи пара/горячей воды. Индикаторы кнопок подачи для 1 чашки (☞), 2 чашек (☞☞) и кнопки пара (☞☞☞) будут мигать.

Накипь будет удалена из внутреннего контура прибора.

После серии промывок и пауз цикл удаления накипи завершится. После завершения подачи индикаторы кнопок (☞), (☞☞), (☞☞☞) начнут гореть непрерывно.

Опорожните бак для воды от остатков раствора. Ополосните бак для воды.

Наполните бак для воды свежей питьевой водой.

- Нажмите одновременно приблизительно на 3-4 секунды кнопку кофе для 1 чашки, кнопку кофе для 2 чашек и кнопку пара. Запустится фаза ополаскивания и из гнезда установки держателя фильтра и трубки подачи пара/горячей воды начнет выходить вода, содержащаяся в баке. Индикаторы кнопок подачи для 1 чашки (☞), 2 чашек (☞☞) и кнопки пара (☞☞☞) будут мигать.

После серии промывок и пауз цикл ополаскивания завершится. Прибор выключится.

Наполните бак для воды свежей питьевой водой.



- Нажмите кнопку включения (H) (Рис. 9). Индикаторы кнопок (☐), (☐), (☐) будут гореть белым цветом.

Если индикаторы продолжают мигать красным цветом, повторите цикл удаления накипи.

## ВЫВОД ИЗ ЭКСПЛУАТАЦИИ

Для прекращения работы прибора необходимо отсоединить его от сети электропитания. Вылить воду из поддона и почистить его (см. раздел "Чистка прибора"). Для проведения утилизации прибора по окончании срока его службы, необходимо отделить друг от друга его части и осуществить их утилизацию в соответствии с типом материала, из которого они состоят на основании законодательства страны использования прибора.

## РУКОВОДСТВО ПО УСТРАНЕНИЮ НЕКОТОРЫХ ПРОБЛЕМ



В случае возникновения неполадок в работе прибора немедленно выключите его и извлеките штепсельную вилку из электрической розетки.

ПРОБЛЕМЫ	ПРИЧИНЫ	СПОСОБЫ УСТРАНЕНИЯ
Подача кофе не происходит или происходит слишком медленно.	Бак для воды (O) вставлен неправильно.	Правильно вставьте бак для воды, прижав его до упора.
	Бак пустой.	Наполните бак для воды свежей водой до уровня MAX (Рис. 6).
	Отверстия в гнезде установки держателя фильтра закупорены.	Включите прибор без держателя фильтра и пропустите воду. Если вода по-прежнему не выходит однородно из всех отверстий, проведите удаление накипи.
	Отверстие фильтра для молотого кофе засорено.	Поставьте емкость под трубку подачи пара/горячей воды (L) и поверните ручку подачи (N), чтобы снизить давление внутри контура. Затем медленно отсоедините держатель фильтра, поскольку остаточное давление может привести к возникновению брызг. Очистите закупоренное отверстие фильтра шпилькой из комплекта. Почистите фильтр, как описано в параграфе к «Очистка фильтров для молотого кофе».
	Очень мелкий помол кофейной смеси.	Попробуйте использовать смесь более крупного помола.
	Кофейная смесь слишком спрессована.	Не так сильно прессовать кофе в фильтре.
	В фильтре чрезмерное количество кофе.	Положите в фильтр меньше кофе.

ПРОБЛЕМЫ	ПРИЧИНЫ	СПОСОБЫ УСТРАНЕНИЯ
Вытекание кофе за края держателя фильтра.	Возможно, в держатель фильтра насыпали слишком много молотого кофе, что не позволило прижать до упора держатель фильтра в его гнезде.	Извлеките держатель фильтра и прочистите гнездо установки губкой (Рис. 30). Повторите операцию, насыпав в фильтр необходимое количество кофе.
	На прокладке, в месте присоединения держателя фильтра, образовались остатки молотого кофе.	Произведите чистку прокладки при помощи зубочистки или губки (Рис. 30).
	Отверстие фильтра для молотого кофе засорено.	Поставьте емкость под трубку подачи пара/горячей воды (L) и поверните ручку подачи (N), чтобы снизить давление внутри контура. Затем медленно отсоедините держатель фильтра, поскольку остаточное давление может привести к возникновению брызг. Очистите закупоренное отверстие фильтра шпилькой из комплекта. Почистите фильтр, как описано в параграфе к «Очистка фильтров для молотого кофе».
	Чалда кофе с дефектом.	Поставьте емкость под трубку подачи пара/горячей воды (L) и поверните ручку подачи (N), чтобы снизить давление внутри контура. Затем медленно отсоедините держатель фильтра, поскольку остаточное давление может привести к возникновению брызг. Произведите очистку прокладки при помощи зубочистки или губки (Рис. 30). Заменить чалду в фильтродержателе.
Подача кофе происходит слишком быстро.	Держатель фильтра был установлен неправильно.	Проследите за тем, чтобы держатель фильтра был хорошо закреплен во фланце (Рис. 17)
	Очень грубый помол кофейной смеси.	Для получения более концентрированного и горячего кофе, необходимо использовать смесь более тонкого помола.
	Кофейная смесь слишком спрессована.	Не так сильно прессовать кофе в фильтре.
Прибор не подает пар.	В фильтре недостаточное количество кофе.	Добавьте в фильтр больше кофе.
	Прибор не достиг правильной температуры подачи.	Дождитесь, пока индикатор кнопки пара начнет гореть непрерывно, указывая на то, что температура в бойлере достигла оптимального уровня для подачи пара.
	Бак пустой.	Наполните бак для воды свежей водой до уровня MAX (Рис. 6).
	Бак для воды (O) вставлен неправильно.	Правильно вставьте бак для воды, прижав его до упора.
Присутствие воды в гнезде и в основании бака для воды.	Отверстие для выхода пара засорено.	Прочистите булавкой из комплекта возможные образования накипи в отверстии трубки подачи пара/горячей воды (Рис. 33). Прочистите трубку подачи пара/горячей воды, как описано в параграфе «Очистка трубки подачи пара/горячей воды». Если проблема не устранена, проведите удаление накипи.
	Бак для воды (O) вставлен неправильно.	Правильно вставьте бак для воды, прижав его до упора.

ПРОБЛЕМЫ	ПРИЧИНЫ	СПОСОБЫ УСТРАНЕНИЯ
Прибор издает странный шум во время подачи кофе.	В нем мало воды и насос не всасывает.	Убедитесь, что уровень воды в баке нормальный. Если необходимо, наполните бак свежей водой до уровня MAX.
Индикаторы кнопки подачи загорятся красным цветом.	Требуется удаление накипи.	Выполните удаление накипи (см. параграф "Удаление накипи").

Дата изготовления указана на корпусе изделия в зашифрованном виде SN wk/yrabcdefg,

где wk – неделя производства

yg – год производства

abcdefg – серийный номер изделия

Соответствует требованиям

ТР ТС 004/2011 «О безопасности низковольтного оборудования, утвержден Решением Комиссии Таможенного союза №768 от 16 августа 2011 года

ТР ТС 020/2011 «Электромагнитная совместимость технических средств», утвержден Решением Комиссии Таможенного союза №879 от 9 декабря 2011 года

Информация о сертификации в приложении к гарантийному талону и/или на упаковке изделия.

Только для рынков стран ЕС и России

220-240В~ 50-60Гц 1300Вт Класс I IPX0

Сделано в Китае

Импортер: ООО "РyМета"

Юридический адрес: 127473, город Москва, ул. Краснопролетарская, д. 16, строение 11, этаж 2, помещение II, комната 6

Фактический адрес: 127473, город Москва, ул. Краснопролетарская, д. 16, строение 11, этаж 2, помещение II, комната 6

Изготовитель: De'Longhi Appliances Srl /«Делонги Апплаенсис СРЛ» Адрес: 50013 Италия, Флоренция, Кампи Бизенцио, Виа С. Курико 300.

Список организаций, уполномоченных изготовителем на работу с претензиями потребителей и сервисным обслуживанием, размещен на сайте: <http://www.ariete.net/ru/assistance>

Горячая линия Ariete +7915165611

Товар поставляется в собранном виде, специальных требований к перевозке и хранению не установлено.

Утилизировать в соответствии с законодательством места реализации.

Гарантийный срок 2 года. Срок службы изделия 2 года.

Информация о сертификации в приложении к гарантийному талону и/или на упаковке изделия.

## بخصوص هذا الكتيب

على الرغم من أن الأجهزة مصنوعة حسب المقاييس المحددة من قبل مجموعة الدول الأوروبية، ومحمية في جميع الأجزاء التي يمكن أن تشكل مصدر للخطر، يجب قراءة هذه التنبيهات بحرص واستعمال الجهاز فقط للغرض الذي صنع من أجله، لمنع وقوع الحوادث والأضرار. احتفظ بهذا الكتيب للاطلاع عليه في المستقبل وعند الحاجة. أرفق هذه التعليمات مع الجهاز في حالة بيعه أو إهدائه للغير.

المعلومات الواردة في هذا الكتيب، مميزة بالرموز التالية:

خطر على الأطفال 

خطر بسبب الكهرباء 

أخطار التعرض للتلف لأسباب أخرى 

تنبيهات تتعلق بالاحتراق 

تنبيهات - أضرار مادية 

## الاستخدام المقصود

يمكنكم استخدام ماكينة القهوة الخاصة بكم (المُشار إليها فيما يلي باسم الجهاز) لإعداد القهوة والكاپتشنو. علاوة على ذلك، بفضل وظيفة توزيع الماء الساخن، يمكن أيضًا تحضير الشاي والمشروبات المنقوعة. تم تصميم هذا الجهاز فقط للاستعمال الخاص، وبالتالي فهو غير مناسب للاستعمال التجاري أو الصناعي. لا تتحمل الشركة المصنعة أي مسؤولية عن أي نوع من الأضرار الناتجة عن استعمال الجهاز بشكل خاطئ أو لأغراض مختلفة عن الأغراض التي صنع من أجلها. زيادة على ذلك، يؤدي الاستعمال الغير لائق للجهاز إلى إبطال شهادة الضمان، مهما كانت صيغتها.

## الأخطار القائمة

لا تسمح المواصفات الإنشائية لهذا الجهاز الذي يشكل موضوع هذه النشرة، من حماية المستخدم من التدفق المباشر للبخار أو الماء الساخن.

تنبيه! 

خطر الاحتراق- لا توجه البخار والماء المتدفق باتجاه الغير. امسك أنبوب توزيع البخار/الماء الساخن فقط بواسطة الجزء المطاطي. لا تلمس الأنبوب المعدني.

استعمل فقط أوعية مصنوعة من مواد مناسبة لحفظ المواد الغذائية. 

## تنبيهات الأمان

اقرأ بحرص التعليمات قبل الاستعمال

- صمم هذا الجهاز من أجل الاستعمال في بيئات منزلية أو بيئات شبيهة بالبيئات المنزلية مثل:
- في مناطق الطهي المخصصة لموظفي المحلات التجارية والمكاتب والبيئات المهنية الأخرى
- المزارع
- والفنادق والنزل و"بيد أند بريكفاست" وتركيبات سكنية أخرى (تستعمل من قبل الضيوف).
- لا تتحمل الشركة المصنعة أي مسؤولية عن الأضرار الناتجة عن استعمال الجهاز بشكل خاطئ أو لأغراض مختلفة عن الأغراض المبينة في هذا الكتيب.
- يُنصح الاحتفاظ بمواد التغليف الأصلية، لأن الصيانة المجانية لا تتضمن العطب الناتج عن تغليف المنتج بمواد غير لائقة أثناء نقله إلى مركز الصيانة المرخص.

## ⚠️ خطر على الأطفال

- يمكن استعمال هذا الجهاز من قبل الأطفال الذين تزيد أعمارهم عن ٨ سنوات أو من قبل الأشخاص اللذين لا يملكون كامل قواهم الفيزيائية أو الحسبة أو العقلية أو ليس لديهم خبرة أو معرفة بالجهاز، شرط أن يتم متابعتهم والإشراف عليهم من قبل شخص مسؤول أو إذا استلموا واستوعبوا التعليمات والأخطار القائمة أثناء استعمال الجهاز.
- يجب عدم السماح للأطفال باللعب بالجهاز.
- يجب ألا يقوم الأطفال الذين تبلغ أعمارهم أقل من ٨ سنوات بعمليات تنظيف وصيانة الجهاز الواردة في هذا الدليل إلا إذا تم الإشراف عليهم.
- قم بجعل الجهاز وكابل الإمداد الكهربائي بعيدين دائماً عن متناول الأطفال الأقل من عمر ٨ سنوات.
- لا تترك كبل التغذية الكهربائية متدلي بشكل يسمح لطفل من قبضه.
- لا تترك مواد التغليف في متناول الأطفال، لأنها تشكل مصدر خطر عليهم.
- عند التخلص من هذا الجهاز بشكل نهائي، يجب العمل على منع استعماله من خلال قص كبل التغذية الكهربائية.
- زيادة على ذلك، يجب اتخاذ التدابير اللازمة، بحيث لا تشكل بعض أجزاء من الجهاز خطر على الأطفال في حالة اللعب به.
- لا تترك دبوس التنظيف في متناول الأطفال وقم بتخزينه في مكان آمن؛ ويعرضون أنفسهم إلى الخطر.

## ⚠️ خطر بسبب الكهرباء

- قبل توصيل الجهاز بالشبكة الكهربائية تأكد من أن الجهد المُحدد على بطاقة البيانات المُلصقة أسفل الجهاز يُطابق ذلك الخاص بالشبكة المحلية.
- استعمال الوصلات الكهربائية الغير مَرخصة من قبل الشركة الصانعة، ممكن أن يؤدي إلى وقوع أضرار وحوادث.
- يجب عدم سحب سلك الكهرباء أو الجهاز ذاته مطلقاً لفصل القابس عن مقبس الكهرباء.
- قم دائماً بإيقاف تشغيل الجهاز وافصل كابل الإمداد الكهربائي من مأخذ التيار الكهربائي قبل ملء الخزان بالماء.
- يجب عدم ملامسة الأجزاء المشحونة بالكهرباء للماء: يمكن أن يؤدي ذلك إلى حدوث عطل تماس!
- يجب عدم ترك سلك الطاقة ملامساً للأجزاء الحادة.
- يجب مراعاة عدم ملامسة كبل التغذية الكهربائية للسطوح الحارّة.
- يجب أن تتم جميع عمليات التنظيف والصيانة والجهاز مُطفاً والقابس مفصول عن مأخذ التيار الكهربائي.
- لا تغطس الجهاز في الماء أو في سوائل أخرى.
- عندما لا يكون الجهاز قيد الاستخدام، ولو لفترة قصيرة من الوقت، يجب إيقاف تشغيله وفصل قابس سلك الطاقة دائماً من المقبس الكهربائي.

## ⚠️ أخطار التعرض للتلف لأسباب أخرى

- أمسك جسم الجهاز لرفعه.
- ضع الجهاز في بيئة نظيفة ومضاءة بشكل كافٍ، مع مقبس كهربائي يسهل الوصول إليه.
- تجنب أن تضع كمية زائدة من الماء داخل الخزان.
- لا تترك الجهاز بدون مراقبة أثناء وصله بالشبكة الكهربائية.
- يجب عدم سحب سلك الكهرباء أو الجهاز ذاته مطلقاً لفصل القابس عن مقبس الكهرباء.
- يجب وضع الجهاز على سطح مستقر أثناء الاستعمال والراحة.
- يجب عدم استعمال الجهاز في حالة سقوطه على الأرض وظهور علامات تلف عليه أو تسرب الماء منه. يجب عدم استخدام الجهاز إذا كان سلك الكهرباء أو القابس به تلف، أو إذا كان الجهاز ذاته به عيب. جميع عمليات الإصلاح، بما فيها استبدال كبل التغذية الكهربائية، يجب أن تتم فقط من قبل مركز الخدمات التابع لشركة Ariete أو من قبل خبراء مخولين من قبل شركة Ariete، لتلاشي وقوع أي خطر.

## ⚠️ تنبيهات تتعلق بالاحتراق

- لا توجه البخار أو الماء الساخن المتدفق باتجاه أجزاء من جسمك. خطر التعرض للاحتراق.
- يجب عدم لمس الأجزاء المعدنية الخارجية للجهاز وحامل الفلتر أثناء تشغيل الجهاز، حيث يمكن أن تتسبب في حروق.
- امسك أنبوب توزيع البخار/الماء الساخن فقط بواسطة الجزء المطاطي.
- يمكن أن يعود عدم خروج الماء من حامل الفلتر إلى سداد فلتر. فك وأبعد حامل الفلتر ببطء، لأن الضغط المتخلف يمكن أن يؤدي إلى رشق أو تدفق السوائل. عند ذلك، ابدأ بعملية التنظيف حسب ما هو مبين في الفقرة المحددة لهذا الغرض.

## ⚠️ تنبيهات - أضرار مادية

- ضع الجهاز على سطح ثابت وجاف.
  - لا تستخدم الجهاز بدون وجود مياه؛ حيث أنه في هذه الحالة قد تحترق المضخة.
  - عند إجراء عمليات ملء خزان المياه، لا تستخدم الماء الفوار، أو الساخن، أو الفاتر، أو أي سائل آخر قد يتلف الجهاز.
  - لا تضع الجهاز على سطوح ساخنة جداً أو بالقرب من اللهب الحر خوفاً من تلف هيكله.
  - يجب أن لا يلامس الكبل الكهربائي الأجزاء الساخنة من الجهاز.
  - لا تدخل أبداً في فلتر القهوة مقدار فنجان واحد وفنجانين مواداً بخلاف البن المطحون. يمكن أن يلحق ذلك أضرار كبيرة في الجهاز.
  - لا تترك الجهاز في بيئة ذات درجة حرارة أقل من ٠ درجة مئوية، حيث أن بقايا المياه في الغلاية قد تتجمد وتتسبب في وقوع أضرار.
  - لا تستعمل الماكينة في الهواء الطلق.
  - يجب عدم ترك الجهاز مُعرضاً للعوامل الجوية (على سبيل المثال المطر والشمس).
  - بعد فصل قابس الإمداد الكهربائي وبعد أن تبرد الأجزاء الساخنة، يجب أن يتم تنظيف الجهاز فقط بواسطة قطعة فماش غير كاشطة ورطبة مع إضافة قطرات قليلة من منظف محايد غير أكال.
  - لا تستخدم أبداً المذيبات التي تلحق الضرر بالبلاستيك.
  - لا تفكّ الجهاز. لا توجد أجزاء داخلية للاستخدام أو التنظيف.
- احتفظ دائماً بهذه التعليمات

A1 - مقياس الضغط	L - أنبوب توزيع البخار/الماء الساخن
A - زرّ توزيع القهوة لـ ١ فنجان مع إشارة ضوئية للتوزيع (☕)	M - كبل التغذية الكهربائية
B - زرّ توزيع القهوة لـ ٢ فنجان مع إشارة ضوئية للتوزيع (☕☕)	N - قبضة توزيع البخار/الماء الساخن
C - زر بخار مزود بمؤشر مضيء (☀)	O - خزان الماء
D - مقرّ شبك حامل الفلتر	P - غطاء خزان المياه
E - شبك قابل للسحب	Q - دبوس التنظيف
F - حوض تجميع القطرات	R - أداة ضغط
G - شبكة لإسناد الفناجين	S - فلتر الكبسولة
H - زرّ الإشعال	T - فلتر ١ فنجان
I - عائم	U - فلتر ٢ فنجان
J - هيكل الجهاز	V - قرص التقطير
K - أنبوب معدني	W - حامل فلتر
	X - برغي تثبيت قرص مقطر القهوة

### معلومات فنية

- تحتوي اللوحة المتواجدة على القاعدة الإستنادية للجهاز على البيانات التالية التي تحدد هوية الجهاز:
- الصانع والعلامة CE
  - موديل.
  - رقم المجموعة (SN)
  - فلتية التغذية الكهربائية (فولت) والتردد (هيرتز)
  - القدرة الكهربائية الممتصة (واط)
  - رقم هاتف قسم الرعاية والصيانة
- عند الاتصال بمركز الرعاية والصيانة، يجب ذكر الموديل ورقم الجهاز.

### تعليمات الاستعمال

#### تشغيل الماكينة

أبعد مواد التغليف وتحقق من وجود جميع المركبات.  
ضع الجهاز على سطح مستو ومستقر.  
اغسل الخزان، والفلتر مقدار فنجان وفنجانين، وفلتر الكبسولة، وحوض تجميع القطرات، والشبكة القابلة للإزالة، وحامل الفلتر.

تنبيه



قبل البدء في التجميع، تأكد أن الجهاز مُطفاً ومفصول عن مأخذ التيار الكهربائي.

#### العمليات التمهيدية

- ١ قم بتجميع الشبكة القابلة للإزالة (E) على حوض تجميع القطرات (F) (الشكل 2).
- ٢ أدخل حوض تجميع القطرات (F) في قاعدة الجهاز (الشكل 3).

٣ قم بإزالة خزان المياه (O) من الجهاز (الشكل 4).

٤ افتح غطاء خزان المياه (P) (الشكل 5).

تنبيه



قم دائماً بإيقاف تشغيل الجهاز وافصل كابل الإمداد الكهربائي من مأخذ التيار الكهربائي قبل ملء الخزان بالماء. لا تملأ خزان المياه عند إدخاله في الجهاز. خطر الصعق بالكهرباء.

تنبيه



عند إجراء عمليات ملء خزان المياه، لا تستخدم الماء الفوار، أو الساخن، أو الفاتر، أو أي سائل آخر قد يتلف الجهاز.

٥ املأ خزان المياه بماء عذب بارد إلى المستوى الأقصى (الشكل 6).

لا تملأ مطلقاً الخزان بمستوى يزيد عن مستوى الحد الأقصى.

٦ أغلق غطاء خزان المياه (P) (الشكل 5).

٧ أدخل خزان المياه (O) في مقعده (الشكل 7).

لضمان التشغيل الصحيح للجهاز، اضغط على خزان المياه حتى النهاية.

تحقق من الإدخال الصحيح للخزان وإلا فقد لا يقوم الجهاز بتوزيع القهوة.

### تشغيل الماكينة لأول مرة

تنبيه



قبل تشغيل الجهاز، تأكد من تركيب جميع المكونات بشكل صحيح.

تحقق من أن فلطية الشبكة الكهربائية مساوية للفلطية المبينة على لوحة المعلومات الفنية للجهاز.

١ ادخل القابس في مأخذ التيار الكهربائي (الشكل 8).

٢ اشبك حامل الفلتر في مقره بدون إدخال أي فلتر.

٣ اضغط على زر الإشعال (H) (شكل 9).

٤ تومض مؤشرات أزرار إخراج ١ فنجان (☑)، و ٢ فنجان (☑)، و زر البخار (☑). عندما يصل الجهاز إلى درجة الحرارة المناسبة لإعداد القهوة، تشعل الإشارات الضوئية للأزرار (☑) و (☑) و (☑) بشكل ثابت.

قبل استخدام الجهاز لأول مرة، قم بإجراء دورة تنظيف للدوائر الداخلية.

- ضع حاوية سعة ٥٠٠ مل على الأقل تحت حامل الفلتر (الشكل 10).

- اضغط على زر توزيع القهوة لـ ٢ فنجان (☑) (شكل 11). ابدأ عملية الإخراج إلى أن يخرج الماء من حامل الفلتر.

- في نهاية عملية التوزيع، ضع وعاء تحت أنبوب توزيع البخار/الماء الساخن (الشكل 12).

- أدر مقبض توزيع البخار/الماء الساخن إلى وضع الماء/البخار (☑)، (الشكل 13). ابدأ

عملية التوزيع إلى أن ترى الماء يخرج من أنبوب توزيع البخار/الماء الساخن. أعد مقبض

توزيع البخار/الماء الساخن إلى الوضع (O) لإيقاف توزيع الماء الساخن.

أعد العمليات إلى غاية نفاذ جميع الماء المتواجد في الخزان.

ملاحظة: كرر هذه العملية في كل مرة يتم فيها تشغيل الجهاز بعد عدة أيام من عدم الاستخدام.

إذا بقي الخزان بدون ماء، يتم الإحساس باهتزاز وبضجيج قوي. تومض مؤشرات أزرار إخراج ١ فنجان (☑)، و ٢

فنجان (☑)، و زر البخار (☑). لإعادة تشغيل الجهاز، راجع فقرة "ملئ خزان الماء أثناء الاستعمال".

أصبح الجهاز الآن جاهز لإعداد القهوة.



## إبعاد الفلتر

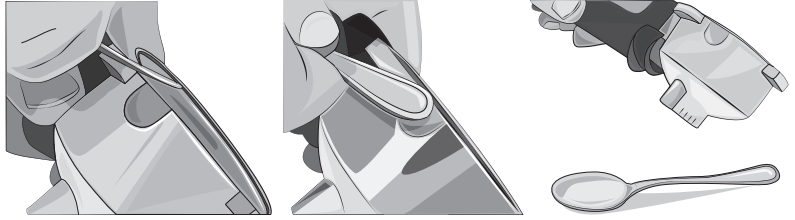

ملاحظة: يتم تزويد حامل الفلتر بفلتر مقدار فنجانين تم إدخاله بالفعل. لكي تعرف طريقة إبعاد الفلتر، راجع الصور. يمكن أيضاً رفع الفلتر بواسطة الأصابع من أجل إبعاده.

## طريقة إعداد القهوة

١ قم بإزالة خزان المياه (O) من الجهاز (الشكل 4).

٢ افتح غطاء خزان المياه (P) (الشكل 5).

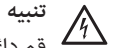

تنبيه  
قم دائماً بإيقاف تشغيل الجهاز وافصل كابل الإمداد الكهربائي من مأخذ التيار الكهربائي قبل ملء الخزان بالماء. لا تملأ خزان المياه عند إدخاله في الجهاز. خطر الصعق بالكهرباء.



تنبيه  
عند إجراء عمليات ملء خزان المياه، لا تستخدم الماء الفوار، أو الساخن، أو الفاتر، أو أي سائل آخر قد يتلف الجهاز.

٣ املأ خزان المياه بماء عذب بارد إلى المستوى الأقصى (الشكل 6).

لا تملأ مطلقاً الخزان بمستوى يزيد عن مستوى الحد الأقصى.

٤ أغلق غطاء خزان المياه (P) (الشكل 5).

٥ أدخل خزان المياه (O) في مقعده (الشكل 7).

لضمان التشغيل الصحيح للجهاز، اضغط على خزان المياه حتى النهاية.

تحقق من الإدخال الصحيح للخزان وإلا فقد لا يقوم الجهاز بتوزيع القهوة.

٦ اختار الفلتر المطلوب (T) لواحد فنجان و (U) لفنجانين من القهوة وأدخله في حامل الفلتر (شكل 14). قم

بمعايرة القهوة في الفلتر واضغط على البن المطحون جيداً باستخدام المدك المخصص (R) (الشكل 15).



تنبيه!  
في حالة وضع كمية زائدة من القهوة المطحونة داخل الفلتر، يمكن أن تلاقى صعوبة في لف حامل الفلتر و/أو يمكن أن تسرب قهوة من حامل الفلتر أثناء إعداد القهوة.

٧ أدخل حامل الفلتر (W) في مبيته مع التأكد من محاذاة المقبض مع الرمز (Ⓜ) الموجود على جسم الجهاز (الشكل 16).

٨ قم بتدوير حامل الفلتر إلى أن يتم محاذاة المقبض مع الرمز (Ⓜ).

تحقق من أنك شبكت حامل الفلتر بالفلنشة (شكل 17).

## اختار الفنجان الصحيح

قبل إعداد المشروب المطلوب، اختار الفنجان بناء على الجدول اللاحق:

قهوة الإسبريسو	مفرد	حوالي ٣٠ مل
	مزدوج	حوالي ٦٠ مل

يمكن استخدام الفلتر مقدار فنجانين لإخراج فنجانين من القهوة، أو لإخراج قهوة مُضاعفة أو أكثر كثافة.

## ضبط كمية الماء الموزَّع لـ ١ فنجان أو ٢ فنجان

يمكن ضبط كمية الماء الموزَّع لـ ١ فنجان أو ٢ فنجان (مدَّة توزيع الماء الساخن من خلال حامل الفلتر).  
تؤثر كمية الماء الموزَّع على قوة نكهة القهوة وعلى نوعيَّة الكريم. حاول تغيير هذا المعيار للعثور على النكهة المثالية لقهوتك.

ملاحظة: يجب أن تتم عملية ضبط كمية الماء الموزَّع لـ ١ فنجان أو ٢ فنجان أثناء توزيع القهوة .  
لضبط كمية الماء اللازمة لـ ١ فنجان من القهوة، اضغط واستمرَّ بالضغط على الزرَّ (☞) طيلة المدة اللازمة. المدة المنقضية تضبط كمية الماء الجديدة لـ ١ فنجان من القهوة. لضبط كمية الماء اللازمة لـ ٢ فنجان من القهوة، اضغط واستمرَّ بالضغط على الزرَّ (☞) طيلة المدة اللازمة. تضبط المدة المنقضية كمية الماء الجديدة لـ ٢ فنجان من القهوة.

## تشغيل مقياس الضغط

إن الجهاز مزود بمقياس ضغط (A1) الذي يوضح ما إذا كانت معايير كمية الماء، وكمية القهوة، ودرجة الطحن متوازنة جيِّداً لتوزيع القهوة بشكل مثالي.

<p><b>المنطقة السفلية "Under"</b></p>	
<p>تتوافق المرحلة الأولى من توزيع القهوة مع النقع المسبق لمسحوق البن. يعمل الجهاز بضغط منخفض. يجب أن يكون مؤشر مقياس الضغط في المنطقة UNDER.</p>	
<p>مثالي "Optimal"</p>	
<p>يزيد ضغط الماء تدريجيًّا. طوال مرحلة توزيع القهوة بأكملها، يجب أن يكون المؤشر في المنطقة OPTIMAL. وبذلك يتم تحضير القهوة بالضغط المثالي.</p>	<p>قهوة خفيفة جداً</p>
<p>أثناء توزيع القهوة في الفنجان، إذا ظل مؤشر الضغط في المنطقة السفلية "UNDER"، فقد تم توزيع القهوة عند ضغط غير كافٍ. يحدث هذا عندما يمر تدفق الماء بسرعة عبر مسحوق البن. القهوة مائية، مع قليل من الكريمة ومذاق خفيف. تعود الأسباب إلى الطحن فائق الخشونة أو الكمية القليلة من البن في حامل الفلتر أو إلى أنه لم يتم ضغط مسحوق البن.</p>	<p>قهوة قويَّة جداً</p>

يتم الحصول على قهوة إسبريسو جيدة عندما يتم الوصول إلى طعم متوازن بشكل مثالي بين الحلاوة، والحموضة، والمرارة. يعتمد مذاق القهوة على العديد من العوامل، مثل نوع حبوب البن، ودرجة التخميص، وكم هي طازجة، ودرجة الطحن، وكمية القهوة التي يتم إدخالها في حامل الفلتر، وضغط مسحوق البن في الفلتر. جرب عن طريق ضبط هذه العوامل للحصول على النكهة المفضلة لديك. على أي حال، تذكر اتباع الإرشادات الموجودة على مقياس الضغط.

## إعداد القهوة

١ ضع فنجاناً أو فنجانين على الشبكة القابلة للإزالة (E) (الشكل 18-19).



٢ اضغط على زرَّ الإشعال (H) (شكل 9).

تومض مؤشرات أزرار إخراج ١ فنجان (☞)، و٢ فنجان (☞)، وزر البخار (☞). عندما يصل الجهاز إلى درجة الحرارة المناسبة لإعداد القهوة، تشعل الإشارات الضوئية للأزرار (☞) و (☞) و (☞) بشكل ثابت.

للحصول على أول فنجان من القهوة ساخناً، ينصح بتسخين حامل الفلتر، وإبقائه في مقره لبضع دقائق قبل القيام بإعداد القهوة. لا تحتاج إلى ذلك عند إعداد فناجين القهوة اللاحقة.

٣ اضغط على زرّ توزيع القهوة (☞) من أجل توزيع ١ فنجان من القهوة أو اضغط على زرّ توزيع القهوة (☞) من أجل توزيع ٢ فناجان من القهوة.

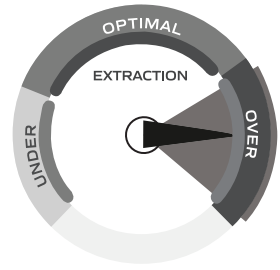
تحقق من أن مؤشر مقياس الضغط موجود في القطاع السفلي "UNDER" في بداية التوزيع ثم ينتقل إلى القطاع المثالي "OPTIMAL"، أثناء مرحلة تدفق القهوة في الفنجان. انظر فقرة "تشغيل مقياس الضغط".

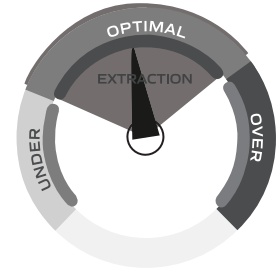
الضغط المرتفع	الضغط منخفض	الضغط المتوسط
		
<p>تتدفق القهوة في الفناجين بعد ٧- ٨ ثوانٍ</p> <p>التوزيع بطيء وغير مكتمل</p> <p>الكرمية أغمق أو غير موجودة</p> <p>لون القهوة بني غامق، ومذاقها مر، ونكهتها محترقة</p>	<p>تتدفق القهوة في الفناجين بعد ١- ٣ ثوانٍ</p> <p>التوزيع سريع ومائي</p> <p>الكرمية لونها فاتح ومع موس ناعم</p> <p>لون القهوة بني فاتح، ومذاقها مر وخفيف</p>	<p>تتدفق القهوة في الفناجين بعد ٤- ٧ ثوانٍ</p> <p>التوزيع بطيء وساخن جداً</p> <p>لون القهوة بني ذهبي مع موس سميك</p> <p>لون القهوة بني غامق</p>

٤ لإيقاف توزيع القهوة قبل أن ينتهي الجهاز من العملية، اضغط من جديد على زرّ توزيع القهوة.

تنبيه!



على غرار ماكينات القهوة المهنية، لا تبعد حامل الفلتر عندما يكون زرّ توزيع القهوة مضغوط.

تنبيه!



عند الانتهاء من إعداد القهوة، انتظر عشرة ثواني قبل سحب حامل الفلتر؛ لإبعاد حامل الفلتر، يجب لفة ببطء من اليمين نحو اليسار خوفاً من رش الماء أو القهوة.

إذا خرج قليل من البخار أثناء مرحلة الانتظار من حامل الفلتر، فيجب عدم القلق واعتبار هذه الظاهرة طبيعية.

عند انتهاء عملية التوزيع تضيء مؤشرات الأزرار (☞)، و(☞)، و(☞)، بضوء ثابت.

٥ اضغط على زر التشغيل (H) لإيقاف تشغيل الجهاز (الشكل 9).

## كيفية إعداد القهوة بواسطة القرص

١ ضع داخل حامل الفلتر (W) الفلتر الخاص بالأقراص (S).

٢ ضع القرص داخل الفلتر (شكل 20).

٣ ادفع القرص بالأصابع باتجاه الداخل. يجب أن يكون قرص القهوة متمركز بشكل جيد داخل الفلتر.

٤ لتجنب تسرب المياه المحتمل، قم بطي الأجزاء الورقية الخارجية للكبسولة التي

يمكن أن تخرج من حامل الفلتر وإدخالها داخل الفلتر (الشكل 21).

يمكن الآن إدخال حامل الفلتر في مقره.

٥ أدخل حامل الفلتر (W) في مبيته مع التأكد من محاذاة المقبض مع

الرمز (☞) الموجود على جسم الجهاز (الشكل 16).

٥ قم بتدوير حامل الفلتر إلى أن يتم محاذاة المقبض مع الرمز (A).

٦ بعد إعداد القهوة، وعند إبعاد حامل الفلتر، يمكن أن يتعثر القرص في مقرّ شبك حامل الفلتر. ولكي يتم إبعاده، أحتني حامل الفلتر كما هو مبين في الشكل وبشكل يسمح من هبوط القرص على حامل الفلتر نفسه (شكل 22).

للحصول على قهوة ممتازة دائماً، تحتاج إلى شراء الكبسولة التي تحمل علامة توافق مع E.S.E.

إذا كان قرص القهوة غير مدخل بشكل جيد أو إذا كان حامل الفلتر غير مشدود بشكل جيد، يمكن في هذه الحالة أن تتسرب قطرات من الماء من حامل الفلتر نفسه.

## طريقة تحضير رغوة الحليب للقهوة

١ ضع فنجاناً على الشبكة القابلة للإزالة (E) (الشكل 23).

إذا رغبت في ذلك، يمكنك استخدام فنجان كبير.

- قم بإزالة الشبكة القابلة للإزالة (E) وحوض تجميع القطرات (F) (الشكل 24).

- ضع الفنجان على الشبكة الحاملة للفناجين (G) (الشكل 25).

٢ قم بتحضير القهوة (الشكل 26).

تنبيه!



خطر التعرّض للاحتراق. امسك أنبوب توزيع البخار/الماء الساخن فقط بواسطة الجزء المطاطي. لا تلمس

الأنبوب المعدني.

خطر التعرّض للحروق بسبب تناثر الماء الساخن والبخار الذي يمكن أن يتسرب من أنبوب توزيع البخار/الماء الساخن.

٣ وجه أنبوب توزيع البخار / الماء الساخن (L) نحو حوض تجميع القطرات (F) (الشكل 27).

٤ اضغط على زرّ البخار (☕). سيبدأ ضوء مؤشر زر البخار في الوميض. انتظر إلى أن يضيء مؤشر زر البخار بثبات، ليشير إلى أن درجة الحرارة في الغلاية قد وصلت إلى المستوى الأمثل لتوزيع البخار.

٥ ضع الإبريق مع الحليب المراد خفقه تحت أنبوب توزيع البخار/الماء الساخن (L).

٦ اغمر أنبوب توزيع البخار/الماء الساخن (L) بعمق في إبريق الحليب (الشكل 28).

٧ أدر مقبض توزيع البخار/الماء الساخن إلى وضع الماء/البخار (☕)، (الشكل 13). سوف يبدأ الجهاز في توزيع البخار.

٨ حرك إبريق الحليب وقم بتدويره بينما يخرج البخار من أنبوب توزيع البخار/الماء الساخن.

يكون الحليب مخفوقاً عند ظهور الرغوة في الإبريق (الشكل 29).

٩ أعد مقبض توزيع البخار/الماء الساخن إلى الوضع (O) لإيقاف توزيع البخار.

بعد كل استخدام، وزع البخار لبضع ثوانٍ لتحرير الفتحة الموجودة في أنبوب توزيع البخار/الماء الساخن من أي بقايا حليب.

استخدم قطعة قماش مُبللة وغير كاشطة لتنظيف الفتحة الموجودة في أنبوب توزيع البخار/الماء الساخن والأنبوب المعدني.

١٠ اسكب رغوة الحليب في فنجان القهوة المُعد مسبقاً.

## استخدام الماكينة من جديد لإعداد القهوة

لتحضير قهوة جديدة فور توزيع البخار، يجب ترك الجهاز يبرد.

١ ضع وعاءً تحت أنبوب توزيع البخار/الماء الساخن (الشكل 12).

٢ أدر مقبض توزيع البخار/الماء الساخن إلى وضع الماء/البخار (☕)، (الشكل 13). سوف يبدأ الجهاز في توزيع الماء الساخن. سيسمح توزيع الماء الساخن للجهاز بأن يبرد بسرعة أكبر. عندما يصل الجهاز إلى درجة الحرارة المثلى، يتوقف إمداد

الماء الساخن تلقائياً.

٣ أعد مقبض توزيع البخار/الماء الساخن إلى الوضع (O) لإيقاف توزيع الماء الساخن.

ويصبح الجهاز جاهزاً لعمل قهوة جديدة.

## كيفية توزيع الماء الساخن

تنبيه!



خطر التعرّض للاحتراق. امسك أنبوب توزيع البخار/الماء الساخن فقط بواسطة الجزء المطاطي. لا تلمس الأنبوب المعدني.

خطر التعرّض للحروق بسبب تناثر الماء الساخن والبخار الذي يمكن أن يتسرب من أنبوب توزيع البخار/الماء الساخن.

١ ضع فنجاناً على الشبكة القابلة للإزالة (E) (الشكل 23).

٢ أدر مقبض توزيع البخار/الماء الساخن إلى وضع الماء/البخار (☕)، (الشكل 13). سوف يبدأ الجهاز في توزيع الماء الساخن.

٣ أعد مقبض توزيع البخار/الماء الساخن إلى الوضع (O) لإيقاف توزيع الماء الساخن.

## نصائح مفيدة لإعداد قهوة "الإكسبرس" على الطريقة الإيطالية

يجب الضغط بشكل خفيف على القهوة المطحونة المتواجدة في حامل الفلتر. يعتمد مستوى تركيز القهوة (ثقيلة أو خفيفة) على درجة طحن القهوة وعلى كمية القهوة المتواجدة في حامل الفلتر. تحتاج القهوة إلى بضع ثواني لكي تهبط داخل الفناجين. وإذا زادت هذه المدة، فهذا يعني أن القهوة مطحونة بشكل ناعم جداً أو القهوة مضغوطة بشكل زائد.

## تعبئة خزان المياه أثناء الاستخدام

تنبيه!



قم دائماً بإيقاف تشغيل الجهاز وافصل كابل الإمداد الكهربائي من مأخذ التيار الكهربائي قبل ملء الخزان بالماء. لا تملأ خزان المياه عند إدخاله في الجهاز. خطر الصعق بالكهرباء.

تنبيه!



عند إجراء عمليات ملء خزان المياه، لا تستخدم الماء الفوار، أو الساخن، أو الفاتر، أو أي سائل آخر قد يتلف الجهاز.

يوصى دائماً بفحص مستوى الماء في الخزان.

١ أطفئ الجهاز وافصل القابس عن مأخذ التيار الكهربائي.

٢ قم بإزالة خزان المياه (O) من الجهاز (الشكل 4).

٣ افتح غطاء خزان المياه (P) (الشكل 5).

٤ املاً خزان المياه بماء عذب بارد إلى المستوى الأقصى (الشكل 6).

لا تملأ مطلقاً الخزان بمستوى يزيد عن مستوى الحد الأقصى.

٥ أغلق غطاء خزان المياه (P) (الشكل 5).

٦ أدخل خزان المياه (O) في مقعده (الشكل 7).

لضمان التشغيل الصحيح للجهاز، اضغط على خزان المياه حتى النهاية.

تحقق من الإدخال الصحيح للخزان وإلا فقد لا يقوم الجهاز بتوزيع القهوة.

تنبيه!



خطر التعرّض للحروق بسبب تناثر الماء الساخن والبخار الذي يمكن أن يتسرب من أنبوب توزيع البخار/الماء الساخن.

في حالة استمرار الجهاز في عدم تحضير القهوة بعد ملء الخزان وإعادة إدخاله بشكل صحيح، يجب إتباع ما يلي:

- ضع وعاءً تحت أنبوب توزيع البخار/الماء الساخن (الشكل 12).

- اضغط على زرّ الإشعال (H) (شكل 9).

- أدر مقبض توزيع البخار/الماء الساخن إلى وضع الماء/البخار (☕)، (الشكل 13). ابدأ عملية التوزيع إلى أن ترى

الماء يخرج من أنبوب توزيع البخار/الماء الساخن.  
- أعد مقبض توزيع البخار/الماء الساخن إلى الوضع (O) لإيقاف توزيع الماء الساخن.

## وظيفة الإطفاء الذاتي

تم تجهيز هذا الجهاز بنظام إيقاف تشغيل تلقائي وفقاً للوائح الجديدة بشأن استهلاك الطاقة. بعد ٣٠ دقيقة من عدم الاستخدام، سينطفئ الجهاز. لتحضير قهوة جديدة، سيلزم تشغيل الجهاز مرة أخرى بالضغط على زر التشغيل (H). عندما يصل الجهاز إلى درجة الحرارة المناسبة لإعداد القهوة، تشعل الإشارات الضوئية للأزرار (☺) و (☹) و (☺) بشكل ثابت.

## تنظيف الجهاز

يسمح التنظيف اليومي المنتظم بالحفاظ على كفاءة الجهاز ويطيل من عمر الجهاز.

تنبيه!



يجب أن تتم جميع عمليات التنظيف والصيانة والجهاز مُطفأً والقابس مفصول عن مأخذ التيار الكهربائي.

تنبيه!



يجب إجراء التنظيف عندما تبرد الأجزاء الساخنة من الجهاز.

تنبيه!



لا تغسل مطلقاً مركبات الجهاز داخل غسالة الأواني. لا تستعمل ماء متدفق بشكل مباشر.

لا تستعمل منظفات حاكه أو أدوات معدنية لتلاشي الخدش وتلف السطوح الفولاذية.

## تنظيف الفلاتر التي تحتوي على القهوة المطحونة

تأكد من أن الفتحات غير مسدودة. قم بتوزيع الماء المغلي من خلال حامل الفلتر الذي تم إدخاله بدون البن المطحون، لإذابة أو إزالة أي بقايا قهوة أو شوائب أخرى.

تنبيه!



فك وأبعد حامل الفلتر ببطء، لأن الضغط المتخلف يمكن أن يؤدي إلى رشق أو تدفق السوائل.

يوصى بتنظيف الفلاتر بعناية كل حوالي ٣ أشهر، باستخدام أقراص تنظيف الفلاتر المتاحة في السوق، على النحو التالي:

- أدخل قرص تنظيف الفلاتر في الفلتر (بدون قهوة).
- اشبك حامل الفلتر في قاعدته.
- اضغط على زر ٢ فنجان قهوة (☺) لبدء التوزيع.
- أترك القرص ليتفاعل لمدة ١٥ دقيقة.
- اضغط على زر القهوة مرة أخرى لإيقاف التوزيع.
- أعد عملية توزيع الماء. انتظر واحد دقيقة لكي تترك. كرر العمليات لمدة ٥ دورات توزيع.
- قم بإزالة حامل الفلتر من موضع الاقتران، واستخرج الفلتر من حامل الفلتر واشطف جميع المكونات تحت ماء الصنبور الجاري.
- أطفئ الجهاز وافصل القابس عن مأخذ التيار الكهربائي.
- نظف الأجزاء الداخلية بإسفنج ناعمة لإزالة أي بقايا منظم (الشكل 30).
- أعد العمليات لجميع الفلاتر.
- في حالة استخدام الجهاز يوميًا، يوصى بإجراء عملية التنظيف كل ثلاثة أشهر على الأقل.

## تنظيف مقرّ شبك حامل الفلتر

تنبيه!



لا تترك حامل الفلتر مشبوك في مقرّه. يمكن أن يؤدي ذلك إلى تلف طوق منع التسرب المتواجد في مقرّ حامل

الفلتر.

مع الاستعمال، يمكن أن تتخلف حثالة القهوة في المقرّ الذي يشبك فيه حامل الفلتر، وبالتالي يجب إبعادها من خلال استعمال عود نكش الأسنان وممسحة إسفنجة (شكل 30) أو ترك الماء يجري بدون شبك حامل الفلتر (شكل 31). يجب إجراء عملية الشطف لمبيت اقتران حامل الفلتر تقريبًا كل ٢٠٠ عملية توزيع قهوة. اضغط على زر ٢ فنجان قهوة (☕) لبدء التوزيع. سوف يبدأ الجهاز في توزيع الماء. انتظر إلى أن يتم توزيع ٥٠٠ متر من الماء على الأقل.

## تنظيف أنبوب توزيع البخار/الماء الساخن

تنبيه!



قم بإجراء هذه العملية عندما يكون أنبوب توزيع البخار/الماء الساخن باردًا لتجنب الحروق.

بعد كل استخدام، قم بتنظيف أنبوب توزيع البخار/الماء الساخن بقطعة قماش مبللة لإزالة أي بقايا حليب خارجية. لإزالة أي بقايا داخلية، تابع ما يلي:

- ١ أدر مقبض توزيع البخار/الماء الساخن إلى وضع الماء/البخار (☕)، (الشكل 13). قم بتوزيع البخار لبضع ثوان.
  - ٢ أعد مقبض توزيع البخار/الماء الساخن إلى الوضع (O) لإيقاف توزيع البخار.
  - ٣ اضغط على زر التشغيل (H) لإيقاف تشغيل الجهاز (الشكل 9).
- قم بتنظيف مكونات أنبوب توزيع البخار/الماء الساخن بانتظام.
- قم بإزالة الأنبوب المعدني (الشكل 32) و قم بإزالة الجزء المطاطي من أنبوب توزيع البخار/الماء الساخن عن طريق تحريكه لأسفل. اغسل بالمياه الجارية. يمكن تنظيف الفتحة بقطعة قماش غير كاشطة.
  - ثبت الأنبوب المعدني (K) في نهاية المسار. أدخل الجزء المطاطي عن طريق دفعه لأعلى. إذا لزم الأمر، أعد تنظيف فتحة إخراج البخار (الشكل 33) باستخدام الدبوس (Q).

## تنظيف خزان المياه

قم بتنظيف خزان المياه من الداخل بشكل دوري باستخدام قطعة إسفنجة أو قطعة قماش مبللة.

## تنظيف جسم الجهاز

تنبيه!



يجب عدم استخدام المنظفات الكاشطة.

نظف الأجزاء الثابتة من الجهاز باستخدام قطعة قماش مبللة وغير كاشطة لتجنب إتلاف هيكل الجهاز.

## تنظيف الشبكة القابلة للإزالة وحوض تجميع القطرات

تنبيه!



يجب تنفيذ عملية التنظيف والجهاز مُطفاً والقابس الكهربائي مفصول عن مأخذ التيار الكهربائي.

إفراغ حوض تجميع القطرات من وقت لآخر (F).

حوض تجميع القطرات مزوّد بعائم (I). عندما تخرج الوحدة العائمة من الشبكة القابلة للإزالة، فهذا يعني أن حوض تجميع القطرات ملئ بالماء ويجب إفراغه.

- ١ قم بإزالة حوض تجميع القطرات (F) (الشكل 3).
- ٢ قم بإزالة الشبكة القابلة للإزالة (E) (الشكل 2).
- ٣ قم بتفريغ حوض تجميع القطرات (F) في الحوض.
- ٤ اغسل حوض تجميع القطرات والشبكة القابلة للإزالة بماء بارد.
- ٥ جفّف بواسطة قطعة قماش جافة.
- ٦ قم بتجميع الشبكة القابلة للإزالة (E) على حوض تجميع القطرات (F) (الشكل 2).
- ٧ أدخل حوض تجميع القطرات (F) في قاعدة الجهاز (الشكل 3).

## إزالة الترسبات الكلسية



تنبيه!

لا تستخدم الخل أو غيره من منتجات إزالة الترسبات غير المصرح بها من قبل الشركة المصنعة.



تنبيه!

خطر التعرض للحروق بسبب تناثر الماء الساخن والبخار الذي يمكن أن يتسرب من أنبوب توزيع البخار/الماء الساخن.

تحمي الصيانة الجيدة والتنظيف المنتظم الجهاز ويحافظان عليه بشكل فعال لفترة أطول، مما يحد بشكل كبير من مخاطر تكون الترسبات الكلسية في الجهاز. على الرغم من ذلك، إذا تأثر عمل الجهاز بسبب الاستعمال المستمر للماء العسر الذي يحتوي على نسبة عالية من الترسبات الكلسية، يمكن العمل على إزالة الترسبات الكلسية من أجل إزالة الخلل. استعمل لهذا الغرض منتج مزيل للترسبات الكلسية مكون من حامض الستريك. استعمل لهذا الغرض منتج مزيل للترسبات الكلسية مكون من حامض الستريك. يمكن العثور على هذا المنتج بسهولة في مراكز الخدمة.

لا تتحمل الشركة المصنعة أي مسؤولية عن الأضرار التي تلحق بالمركبات الداخلية للجهاز والناجمة عن استعمال منتجات غير مطابقة نتيجة لوجود مضافات كيماوية.

يتطلب الجهاز إزالة الترسبات عندما يتم تضيء مؤشرات الأضرار (H)، و (C)، و (D)، و (E) باللون الأحمر. اتبع التعليمات التالية:

- اضغط على زر التشغيل (H) لإيقاف تشغيل الجهاز (الشكل 9). يجب فصل القابس من مقبس التيار الكهربائي.
- أبعاد حامل الفلتر من المقرّ المشبوك فيه .
- املاً خزان المياه بماء عذب بارد إلى المستوى الأقصى. أضف منتج إزالة الترسبات الكلسية في خزان المياه.
- ضع تحت مقرّ شبك حامل الفلتر وعاء كبير وكافي لاحتواء ماء الخزان.
- وجه أنبوب توزيع البخار/الماء الساخن نحو الوعاء.
- اضغط على زرّ الإشعال (H) (شكل 9). انتظر إلى أن تضاء مؤشرات الأضرار (H)، و (C)، و (D)، و (E) بضوء ثابت.
- اضغط بالتزامن على زر ١ فنجان قهوة، وزر ٢ فنجان قهوة، وزر البخار لمدة ٣-٤ ثوانٍ تقريباً. يبدأ برنامج إزالة الترسبات ويبدأ المحلول الموجود في خزان المياه في التدفق من أنبوب توزيع البخار/الماء الساخن. تومض مؤشرات أضرار إخراج ١ فنجان (H)، و ٢ فنجان (C)، وزر البخار (D).
- ستتم إزالة الرواسب الكلسية من الدائرة الداخلية للجهاز.

بعد مجموعة من عمليات الغسيل والتوقف، تنتهي دورة إزالة الترسبات الكلسية. عند انتهاء عملية التوزيع تضيء مؤشرات الأضرار (H)، و (C)، و (D)، و (E) بضوء ثابت. فرّغ خزان الماء من المحلول المتبقّي. أشطف خزان الماء.

املاً خزان الماء بالماء الطبيعي الطازج.

- اضغط بالتزامن على زر ١ فنجان قهوة، وزر ٢ فنجان قهوة، وزر البخار لمدة ٣-٤ ثوانٍ تقريباً. تبدأ مرحلة الشطف ويبدأ الماء الموجود في الخزان في التدفق من مقعد اقتران حامل الفلتر ومن أنبوب توزيع البخار/الماء الساخن. تومض مؤشرات أضرار إخراج ١ فنجان (H)، و ٢ فنجان (C)، وزر البخار (D).

بعد مجموعة من عمليات الغسيل والتوقف، تنتهي دورة إزالة الترسبات الكلسية. الجهاز يُطفأ.

املاً خزان الماء بالماء الطبيعي الطازج.

- اضغط على زرّ الإشعال (H) (شكل 9). ستضيء مؤشرات الأضرار (H)، و (C)، و (D)، و (E) باللون الأبيض.

إذا استمر وميض المؤشرات باللون الأحمر، كرر دورة إزالة الترسبات الكلسية.



## إيقاف الماكينة عن العمل

في حالة إيقاف الجهاز عن الخدمة، يجب فصله كهربائياً. فرغ حوض تجميع القطرات ونظّفه (راجع فقرة "تنظيف الجهاز"). في حالة تحطيم الجهاز بعد انتهاء عمره، يجب العمل في هذه الحالة على فرز المواد المصنوع منها والتخلص منها حسب تركيبيتها وحسب النظم والقوانين المحلية السائدة في بلد الاستعمال.

## إرشادات لحل بعض المشاكل

⚠ في حالة حدوث أي عطل، أوقف تشغيل الجهاز على الفور وافصل القابس من المأخذ الكهربائي.

المشاكل	الأسباب	الحلول
القهوة لا تخرج أو تخرج بشكل بطيء للغاية.	لم يتم إدخال خزان المياه (O) بشكل صحيح.	أدخل خزان المياه بإحكام عن طريق دفعه إلى النهاية.
	الخزان فارغ.	املاً خزان المياه بماء عذب بارد إلى المستوى الأقصى (الشكل 6).
	تم انسداد فتحات التوزيع في مبيت اقتران حامل الفلتر.	قم بتشغيل الجهاز بدون حامل الفلتر واترك الماء يتدفق. إذا استمر الماء في الخروج بشكل متساوٍ من جميع الفتحات، فقم بإزالة الترسبات الكلسية.
	ثقب الفلتر الذي يحتوي على مسحوق القهوة وتخرج منه القهوة مسدود.	ضع وعاء تحت أنبوب توزيع البخار/الماء الساخن (L) وأدر مقبض التوزيع (N) لتقليل الضغط داخل الدائرة. بعد ذلك، قم بإزالة حامل الفلتر وفك تشبيقه ببطء لأن أي ضغط متبقي قد يتسبب في حدوث رذاذ أو تناثر. قم بتنظيف الفتحة المسدودة في الفلتر باستخدام الدبوس المرفق. نظف الفلتر كما هو موضح في فقرة "تنظيف الفلاتر التي تحتوي على البن المطحون".
	مسحوق القهوة المطحونة ناعم جداً.	جرب استخدام مزيج ذي درجة طحن أكبر.
	مسحوق القهوة مضغوط بشكل زائد.	اضغط القهوة داخل الفلتر بمعدل أقل.
	يحتوي الفلتر على كمية قهوة مفرطة.	ضع كمية أقل من البن في الفلتر.
القهوة تسرب من جوانب حامل الفلتر.	يحتمل وضع كمية زائدة من القهوة المطحونة في حامل الفلتر، مما منع من شدّ حامل الفلتر في مقرّه حتى النهاية.	أبعد حامل الفلتر ونظف المكان الذي يشيك فيه بواسطة قطعة إسفنج (شكل 30) . أعد العملية، مع مراعاة وضع كمية صحيحة من القهوة داخل الفلتر.
	توجد بقايا من القهوة على طوق منع التسرب المركب في المقرّ الذي يشيك به حامل الفلتر.	نظّف طوق منع التسرب من بقايا القهوة بواسطة عود نكش الأسنان وممسحة من الإسفنج (شكل 30).
	ثقب الفلتر الذي يحتوي على مسحوق القهوة وتخرج منه القهوة مسدود.	ضع وعاء تحت أنبوب توزيع البخار/الماء الساخن (L) وأدر مقبض التوزيع (N) لتقليل الضغط داخل الدائرة. بعد ذلك، قم بإزالة حامل الفلتر وفك تشبيقه ببطء لأن أي ضغط متبقي قد يتسبب في حدوث رذاذ أو تناثر. قم بتنظيف الفتحة المسدودة في الفلتر باستخدام الدبوس المرفق. نظف الفلتر كما هو موضح في فقرة "تنظيف الفلاتر التي تحتوي على البن المطحون".
	القرص غير صالحة.	ضع وعاء تحت أنبوب توزيع البخار/الماء الساخن (L) وأدر مقبض التوزيع (N) لتقليل الضغط داخل الدائرة. بعد ذلك، قم بإزالة حامل الفلتر وفك تشبيقه ببطء لأن أي ضغط متبقي قد يتسبب في حدوث رذاذ أو تناثر. نظّف طوق منع التسرب من بقايا القهوة بواسطة عود نكش الأسنان وممسحة من الإسفنج (شكل 30). استبدل القرص المتواجد في حامل الفلتر.
	لم يتم تثبيت حامل الفلتر بشكل صحيح.	تحقق من أنك شبكت حامل الفلتر بالفلنشة (شكل 17)

المشاكل	الأسباب	الحلول
يتم توزيع القهوة بسرعة كبيرة.	مسحوق القهوة المطحونة خشن جداً.	للحصول على قهوة مركزة (ثقيلة) وساخنة، يجب استعمال قهوة مطحونة بشكل أنعم.
	مسحوق القهوة مضغوط بشكل زائد.	اضغط القهوة داخل الفلتر بمعدل أقل.
	لا يحتوي الفلتر على كمية قهوة كافية.	ضع المزيد من القهوة في الفلتر.
الجهاز لا يصدر بخار.	لم يصل الجهاز إلى درجة حرارة التوزيع الصحيحة.	انتظر إلى أن يضيء مؤشر زر البخار بثبات، ليشير إلى أن درجة الحرارة في الغلاية قد وصلت إلى المستوى الأمثل لتوزيع البخار.
	الخزان فارغ.	املأ خزان المياه بماء عذب بارد إلى المستوى الأقصى (الشكل 6).
	لم يتم إدخال خزان المياه (O) بشكل صحيح.	أدخل خزان المياه بإحكام عن طريق دفعه إلى النهاية.
	ثقب خروج البخار.	استخدم الدبوس المزود لإزالة أي رواسب تكونت في الفتحة الموجودة في أنبوب توزيع البخار/الماء الساخن (الشكل 33). قم بتنظيف أنبوب توزيع البخار/الماء الساخن كما هو موضح في فقرة "تنظيف أنبوب توزيع البخار/الماء الساخن". إذا استمرت المشكلة، نفذ عملية إزالة الترسبات الكلسية.
يوجد ماء في المبيت وفي قاعدة خزان المياه.	لم يتم إدخال خزان المياه (O) بشكل صحيح.	أدخل خزان المياه بإحكام عن طريق دفعه إلى النهاية.
يصدر الجهاز ضوضاء غريبة عند تحضير القهوة.	يوجد ماء قليل، وبالتالي المضخة لا تشفط.	تحقق من أن مستوى الماء في الخزان منتظم. عند الاقتضاء، املأ الخزان بماء عذب بارد حتى المستوى الأقصى.
تضيء مؤشرات أضرار التوزيع باللون الأحمر.	إزالة الترسبات اللازمة.	قم بإجراء إزالة الترسبات (انظر فقرة "إزالة الترسبات").

## ПРО ЦЕЙ ПОСІБНИК

Попри те, що прилади виготовленні у відповідності до належних діючих європейських стандартів та мають захист у всіх потенційно небезпечних місцях, необхідно уважно прочитати застереження і використовувати прилад виключно за призначенням, щоб уникнути нещасних випадків та пошкоджень. Зберігайте цей посібник у доступному місці для консультацій у майбутньому. За наміру передати цей прилад іншому користувачу інструкція повинна супроводжувати прилад.

Інформація, викладена у цьому посібнику, позначена наступними символами, які означають:



Небезпека для дітей



Небезпека, пов'язана з електрикою



Небезпека пошкоджень, пов'язаних з іншими причинами.



Застереження про опіки



Увага - матеріальні збитки

## ПРИЗНАЧЕННЯ

Кавомашина призначена (далі у тексті «прилад») для приготування кави і капучіно. Крім того, завдяки функції подачі гарячої води можна також готувати чаї. Цей прилад призначений тільки і виключно для приватного використання і тому є непридатним для промислових або комерційних цілей. Виробник не передбачив будь-яке інше використання цього приладу, це звільняє його від відповідальності за збитки будь-якого характеру, спричинені неналежним використанням приладу. Неналежне використання приладу скасовує гарантію у всіх її проявах.

## ЗАЛИШКОВІ РИЗИКИ

Конструктивні характеристики приладу, про який йдеться у цьому посібнику, не дозволяють захистити користувача від прямого струму пари або гарячої води.



### Увага!

Небезпека опіків - Під час подачі гарячої води і пари не спрямовуйте струм у напрямку третій осіб або на себе. Беріть трубку подачі пари/гарячої води тільки за резинову частину. Не торкайтеся до металічної трубки.



Використовуйте тільки ті ємності, які виготовлені з матеріалу, призначеного "для харчових продуктів".

## ЗАСТЕРЕЖЕННЯ З БЕЗПЕКИ

### УВАЖНО ПРОЧИТАЙТЕ ІНСТРУКЦІЇ ПЕРЕД ПОЧАТКОМ ВИКОРИСТАННЯ.

- Прилад призначений для використання у побутових домашніх умовах та у умовах, близьких до домашніх, як наприклад:
  - на кухнях для персоналу магазинів, офісів та у інших професійних закладах
  - у господарствах;
  - у номерах готелів, мотелів, у готелях типу bed & breakfast та у інших житлових структурах (для використання з боку відповідних постояльців).
- Виробник не несе відповідальність за неправильне використання або за використання, непередбачене у цьому посібнику.
- Рекомендується зберігати оригінальну упаковку, оскільки безкоштовні сервісні послуги не передбачені у випадку поломок, спричинених неналежною упаковкою виробу під час транспортування до Авторизованого сервісного центру.

## **Небезпека для дітей**

- Пристроєм можуть користуватися діти старше 8 років та особи з обмеженими фізичними, сенсорними та ментальними можливостями або з недостатнім досвідом і знаннями, тільки якщо вони перебувають під наглядом відповідальної особи або якщо пройшли інструктаж та усвідомлюють ризики, пов'язані з його використанням.
- Дітям забороняється гратися з приладом.
- Операції очистки і технічного обслуговування, описані у цьому посібнику, не повинні виконуватися дітьми, які не досягли віку старше 8 років і не перебувають під наглядом.
- Прилад та кабель живлення повинні бути недоступними для дітей віком менше 8 років.
- Не залишайте кабель живлення звисати у місцях, де його може схопити дитина.
- Елементи упаковки не повинні залишатися поруч з дітьми, оскільки вони є джерелом потенційної небезпеки.
- У разі, якщо цей прилад утилізується у якості відходів, рекомендується зробити його непридатним для використання, відрізавши кабель живлення. Крім того, рекомендується обережно поводитися з усіма компонентами приладу, що можуть становити ризик, особливо для дітей, які можуть використовувати прилад для ігор.
- Не залишайте булавку для чистки у зоні досяжності дітей і зберігайте її у безпечному місці: небезпека проковтування і травм.

## **Небезпека, пов'язана з електрикою**

- Перш ніж під'єднати прилад до електричної мережі, переконайтеся, що напруга, що вказана на табличці під приладом, відповідає напрузі місцевої мережі.
- Використання електричних подовжувачів, недозволених виробником приладу, може призвести до збитків або пожежі.
- Ніколи не тягніть за кабель живлення або за сам прилад, щоб від'єднати вилку від електричної розетки.
- Завжди вимикайте прилад і від'єднуйте вилку живлення від електричної розетки перед наповнення бака водою.
- Забороняється торкатися частинами під електричною напругою до води: може виникнути коротке замикання!
- Уникайте того, щоб кабель живлення контактував із гострими предметами.
- Слідкуйте, щоб кабель живлення не контактував з гарячими поверхнями.
- Всі операції з чистки і технічного обслуговування повинні виконуватися на вимкненому і від'єднаному від електричної розетки приладі.
- Забороняється занурювати прилад у воду або у інші рідини.
- Коли прилад не використовується, навіть протягом коротких періодів часу, його потрібно вимкнути і від'єднати вилку кабелю живлення від електричної розетки.

## **Небезпека пошкоджень, пов'язаних з іншими причинами**

- Беріться за корпус приладу, щоб підняти його.
- Розташуйте прилад у добре освітленому чистому місці із зручним доступом не електричної розетки.
- Не наливайте у бак надмірну кількість води.
- Не залишайте прилад без нагляду, коли він під'єднаний до електричної мережі.
- Ніколи не тягніть за кабель живлення або за сам прилад, щоб від'єднати вилку від електричної розетки.
- Прилад повинен використовуватися і залишатися на стійкій поверхні.
- Прилад не повинен використовуватися після падіння, якщо присутні ознаки пошкоджень або з нього витікає вода. Забороняється користуватися приладом, якщо кабель живлення чи вилка пошкоджені, або якщо сам прилад несправний. Усі операції з ремонту, включаючи заміну кабелю живлення, повинні виконуватися виключно Сервісним центром «Ariete» або уповноваженими технічними спеціалістами «Ariete», щоб уникнути будь-яких ризиків.



### **Застереження про опіки**

- Забороняється спрямовувати струм пари або гарячої води на частини тіла. Небезпека опіків.
- Не торкайтеся до зовнішніх металічних частин приладу і держака фільтра під час роботи фільтра, оскільки вони можуть спричинити опіки.
- Беріть трубку подачі пари/гарячої води тільки за резинову частину.
- Незадовільний вихід води з держака фільтра може бути викликаний засміченням фільтра. Повільно від'єднайте і зніміть держак фільтра, оскільки залишковий тиск може спричинити бризки. Виконайте чистку, як описано у відповідному параграфі.



### **Увага - матеріальні збитки**

- Розташуйте приладу на стійкій і сухій поверхні.
- Не використовуйте прилад без води, оскільки це може призвести до виведення з ладу насоса.
- Для наповнення баку для води не використовуйте газовану, гарячу або теплу воду, або будь-яку іншу рідину, що може пошкодити прилад.
- Не ставте прилад на дуже гарячі поверхні або поблизу джерел відкритого вогню, щоб уникнути можливості пошкодження корпусу.
- Кабель не повинен контактувати з гарячими частинами приладу.
- Забороняється класти у фільтри для 1 чашки і 2 чашок будь-які інші речовини, окрім меленої кави. Неналежні речовини можуть спровокувати важкі пошкодження приладу.

- Не залишайте прилад у приміщеннях, де температура може опускатися нижче 0 °С, оскільки залишки води у бойлері можуть замерзнути і призвести до пошкодження приладу.
- Забороняється користуватися приладом на відкритому повітрі.
- Не залишайте прилад під дією атмосферних явищ (наприклад, дощ, сонце).
- Після того, як вилка електричного живлення була від'єднана і гарячі частини приладу охолонули, прилад можна чистити виключно неабразивною ганчіркою, злегка змоченою у водяному розчині декількох крапель нейтрального і неагресивного мийного засобу.
- Забороняється використовувати розчинники, здатні пошкодити пластик.
- Не розбирайте прилад. Внутрішні частини, якими потрібно користуватися або мити, відсутні.

## •ЗБЕРІГАЙТЕ ЦЮ ІНСТРУКЦІЮ

### ОПИС ПРИЛАДУ

A1 - Манометр	L - Трубка подачі пари/гарячої води
A - Кнопка подачі кави для 1 чашки з індикатором подачі (☕)	M - Кабель живлення
B - Кнопка подачі кави для 2 чашок з індикатором подачі (☕☕)	N - Ручка подачі пари/гарячої води
C - Кнопка пари з індикатором (☁)	O - Бак для води
D - Гніздо установки держака фільтра	P - Кришка баку для води
E - Знімна решітка	Q - Булавка для чистки
F - Піддон для крапель	R - Темпер
G - Решітка-підставка для чашок	S - Фільтр для чалд
H - Кнопка ввімкнення	T - Фільтр для 1 чашки
I - Поплавець	U - Фільтр для 2 чашок
J - Корпус приладу	V - Диск-крапельниці
K - Металічна трубка	W - Держак фільтра
	X - Гвинт блокування диска-крапельниці

### Ідентифікаційні дані

На таблиці, яка знаходиться під опорною підставкою приладу, нанесені такі ідентифікаційні дані приладу:

- виробник і маркування CE
- модель (Мод.)
- серійний номер (SN)
- електрична напруга живлення (В) і частота (Гц)
- споживана потужність (Вт)
- номер безкоштовної сервісної лінії

У випадку можливого звернення до авторизованих Сервісних центрів, вкажіть модель і серійний номер.

## ІНСТРУКЦІЇ З ВИКОРИСТАННЯ

### Введення в експлуатацію

Зніміть пакувальний матеріал і перевірте, чи всі компоненти у наявності.

Розташуйте прилад на рівній і стійкій поверхні.

Помийте бак, фільтр для 1 чашки і 2 чашок, фільтр для чалд, піддон для крапель, знімну решітку і держак фільтра.



#### Увага

Перед початком складання переконайтеся, що прилад вимкнений і від'єднаний від електричної розетки.

### Попередні операції

- 1 Вставте знімну решітку (E) у піддон для крапель (F) (Рис. 2).
- 2 Вставте піддон для крапель (F) в основу приладу (Рис. 3).
- 3 Зніміть бак для води (O) з приладу (Рис. 4).
- 4 Відкрийте кришку баку для води (P) (Рис. 5).



#### Увага

Завжди вимикайте прилад і від'єднуйте вилку живлення від електричної розетки перед наповнення бака водою.

Не наповнюйте бак для води, коли він вставлений у прилад. Небезпека враження електричним струмом.



#### Увага

Для наповнення баку для води не використовуйте газовану, гарячу або теплу воду, або будь-яку іншу рідину, що може пошкодити прилад.

- 5 Наповніть бак для води свіжою питною водою до рівня MAX (Рис. 6).

### ЗАБОРОНЯЄТЬСЯ наповнювати бак вище рівня MAX.

- 6 Закрийте кришку баку для води (P) (Рис. 5).
- 7 Вставте бак для води (O) у його гніздо (Рис. 7).

Щоб забезпечити правильну роботу приладу, притисніть до упору бак для води.

**Перевірте, що бак встановлений правильно, інакше прилад не буде подавати каву.**

### Перше ввімкнення



#### Увага

Перед ввімкненням приладу переконайтеся, що всі компоненти встановлені правильно.

**Переконайтеся, що напруга домашньої мережі живлення однакова з тією, що вказана на таблиці технічних даних приладу.**

- 1 Вставте вилку в електричну розетку (Рис. 8).
- 2 Встановіть держак фільтра у його гніздо, не вставляючи жоден з фільтрів.
- 3 Натисніть кнопку ввімкнення (H) (Рис. 9).
- 4 Індикатори кнопок подачі 1 чашки (☞), 2 чашок (☞☞) і кнопки пари (☞☞) будуть блимати. Після досягнення приладом правильної температури для приготування кави, індикатори кнопок (☞), (☞☞), (☞☞) почнуть горіти безперервно.

Перед першим використанням приладу виконайте цикл очистки внутрішніх контурів.

- Поставте ємність об'ємом мінімум 500 мл під держак фільтра (Рис. 10).
- Натисніть кнопку подачі кави для 2 чашок (☞☞) (Рис. 11). Запустіть процес подачі і дочекайтеся, поки з держака фільтра почне виходити вода.
- Після закінчення процесу подачі поставте ємність під трубку подачі пари/гарячої води (Рис. 12).

- Поверніть ручку подачі пари/гарячої води у положення води/пари (☉☉), (Рис. 13). Запустіть процес подачі і дочекайтеся, поки почне виходити вода з трубки подачі пари/гарячої води. Переведіть ручку подачі пари/гарячої води у положення (●), щоб зупинити подачу гарячої води.

Повторюйте операції до повного використання води, яка міститься баку.

**ПРИМІТКА:** повторюйте цю операцію під час кожного ввімкнення приладу після декількох днів простою.

Якщо у баку не залишиться води, з'явиться вібрація і сильний шум. Індикатори кнопок подачі 1 чашки (☉), 2 чашок (☉☉) і кнопки пари (☉☉) будуть блимати. Щоб відновити роботу приладу, див. параграф “Наповнення баку для води під час використання”.

Тепер прилад готовий до приготування першої кави.

## Дістання фільтра

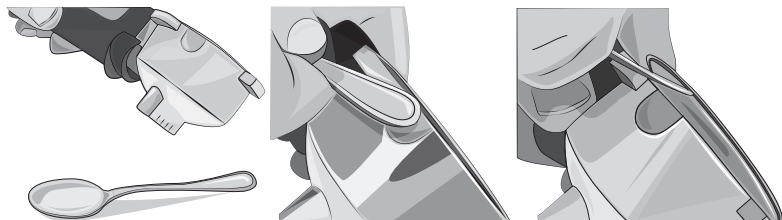

**ПРИМІТКА:** Прилад поставляється із вже встановленим фільтром для 2 чашок. Вказівки для зняття фільтра викладені на зображеннях. Крім того, фільтр можна дістати пальцями.

## ПРИГОТУВАННЯ КАВИ

- 1 Зніміть бак для води (O) з приладу (Рис. 4).
- 2 Відкрийте кришку баку для води (P) (Рис. 5).



### Увага

Завжди вимикайте прилад і від'єднуйте вилку живлення від електричної розетки перед наповнення баку водою.

Не наповнюйте бак для води, коли він вставлений у прилад. Небезпека враження електричним струмом.



### Увага

Для наповнення баку для води не використовуйте газовану, гарячу або теплу воду, або будь-яку іншу рідину, що може пошкодити прилад.

- 3 Наповніть бак для води свіжою питною водою до рівня MAX (Рис. 6).

### **ЗАБОРОНЯЄТЬСЯ наповнювати бак вище рівня MAX.**

- 4 Закрийте кришку баку для води (P) (Рис. 5).
- 5 Вставте бак для води (O) у його гніздо (Рис. 7).

Щоб забезпечити правильну роботу приладу, притисніть до упору бак для води.

**Перевірте, що бак встановлений правильно, інакше прилад не буде подавати каву.**

- 6 Оберіть бажаний фільтр, (T) для 1 чашки або (U) для 2 чашок, і вставте його у держак фільтра (Рис. 14). Покладіть у фільтр необхідну дозу кави і спресуйте добре мелену каву спеціальним темпером (R) (Рис. 15).



### Увага!

Якщо у фільтр насипати надмірну кількість меленої кави, може виявитись важко повернути держак фільтра і/або під час подачі кави з держака фільтра може виникнути виток.

- 7 Встановіть держак фільтра (W) у спеціальне гніздо і переконайтеся, що ручка вирівняна на символ (☉), присутній на корпусі приладу (Рис. 16).



8 Поверніть держак фільтра, щоб вирівняти ручку на символ (☞).

**Переконайтеся, що держак фільтра надійно з'єднаний з фланцем (Рис. 17).**

### Вибір правильної чашки

Перш ніж починати приготування бажаного напою, оберіть правильну чашку, керуючись даними з наступної таблиці:

Кава еспресо	Одинарне Подвійне	приблизно 30 мл 60 мл (приблизно)
--------------	----------------------	--------------------------------------

Фільтр для 2 чашок можна використовувати для подачі двох окремих порцій кави, або для подачі однієї кави лунго або більш міцної кави.

### Регулювання кількості води, що подається для 1 чашки або 2 чашок

Можна регулювати кількість води, що подається для 1 чашки або 2 чашок кави (час подачі гарячої води через держак фільтра).

Кількість води, що подається, впливає на силу смаку кави і якість кремової пінки. Спробуйте змінювати цей параметр, щоб знайти налаштування, яке задовольняє ваші смакові вподобання.

**ПРИМІТКА:** регулювання кількості води, що подається для 1 чашки або для 2 чашок, повинно бути виконане під час подачі кави.

Щоб встановити кількість води, що подається для 1 чашки кави, натисніть і утримуйте натисненою кнопку (☞) протягом необхідного часу. Час, що пройшов, стане налаштуванням для нової кількості води для 1 чашки кави. Щоб встановити кількість води, що подається для 2 чашок кави, натисніть і утримуйте натисненою кнопку (☞☞) протягом необхідного часу. Час, що пройшов, стане налаштуванням для нової кількості води для 2 чашок кави.

### Робота манометра

Прилад оснащений манометром (A1), який показує, чи добре збалансовані параметри (кількість води, кількість кави і ступінь помелу) для оптимальної подачі кави.

	<b>Under</b>
	Під час першої фази подачі відбувається попереднє настоювання меленої кави. Прилад працює на низькому тиску. Стрілка манометра повинна знаходитися у зоні UNDER.
	<b>Optimal</b>
	Тиск води поступово збільшується. Протягом усієї фази подачі кави стрілка повинна знаходитися у зоні OPTIMAL. Таким чином кава буде приготована за оптимального тиску.
Кава занадто водяниста	Якщо під час подачі кави у чашку стрілка манометра залишалася у зоні UNDER, тиск під час подачі кави був недостатнім. Це відбувається, якщо вода швидко проходить через мелену каву. Кава водяниста, з малою кількістю кремової пінки і слабким смаком. Причини можуть бути наступними: занадто грубий помел, мала кількість кави у держаку фільтра або мелена кава не була спресована.
Кава занадто міцна	Якщо під час подачі кави у чашку стрілка манометра вийшла за межі зони оптимальної подачі і знаходилась у червоній зоні, тиск під час подачі кави був занадто високим. Це відбувається, якщо воді важко проходити через мелену каву. Кава міцна, з малою кількістю кремової пінки і гірким смаком. Причини можуть бути наступними: занадто мілкий помел, надмірна кількість кави у держаку фільтра або мелена кава була спресована занадто сильно.

Кава еспресо виходить хорошою, коли вдається досягти ідеального балансу між солодкістю, кислотністю і гіркістю. Смак кави залежить від багатьох факторів, таких як тип кавових зерен, ступінь обсмажування, свіжість, ступінь помелу, кількість кави у держаку фільтра і пресування меленої кави у фільтрі. Експериментуйте, регулюючи ці фактори, щоб отримати ваш улюблений смак. А також пам'ятайте про необхідність орієнтуватися на індикацію манометра.

### Подача кави

1 Поставте одну або дві чашки на знімну решітку (E) (Рис. 18-19).

2 Натисніть кнопку ввімкнення (H) (Рис. 9).

Індикатори кнопок подачі 1 чашки (☞), 2 чашок (☞☞) і кнопки пари (☕) будуть блимати. Після досягнення приладом правильної температури для приготування кави, індикатори кнопок (☞), (☞☞), (☕) почнуть горіти безперервно.

Щоб перша кава також була гарячою, рекомендується вставити держак фільтра та залишити його нагріватися на декілька хвилин пере приготуванням кави. Цього непотрібно робити для подальшого приготування кави.

3 Натисніть кнопку подачі кави (☞), щоб подати 1 чашку кави, або натисніть кнопку подачі кави (☞☞), щоб подати 2 чашки кави.

Переконайтеся, що на початку подачі стрілка манометра знаходиться у секторі UNDER, а потім, під час виходу кави у чашку, переміщається в сектор OPTIMAL. Див параграф "Робота манометра".

		
<b>Тиск ОК</b>	<b>Тиск низький</b>	<b>Тиск високий</b>
<p>Кава виходить в чашки після 4-7 секунд</p> <p>Подача повільна і дуже гаряча</p> <p>Кремova пінка коричнева і зі стійкою консистенцією</p> <p>Кава темно-коричневого кольору</p>	<p>Кава виходить в чашки після 1-3 секунд</p> <p>Подача швидка і водяниста</p> <p>Кремova пінка світліша і з менш стійкою консистенцією</p> <p>Кава світло-коричневого кольору, смак гіркий і легкий</p>	<p>Кава виходить в чашки після 7-8 секунд</p> <p>Подача повільна і неповна</p> <p>Кремova пінка більш темна або відсутня</p> <p>Кава темно-коричневого кольору, смак гіркий і з горілим присмаком</p>

4 Щоб зупинити подачу перш ніж прилад закінчить процес приготування, знову натисніть кнопку подачі кави.



### **Увага!**

Як і у випадку професійних кавомашин, не знімайте держак фільтра, коли кнопка подачі ввімкнена.

### **Увага!**

Після завершення подачі кави зачекайте принаймні десять секунд, перш ніж від'єднувати держак фільтра; щоб зняти держак фільтра, повільно поверніть його справа наліво, щоб уникнути бризок води або кави.

Якщо виникають незначні викиди пари з гнізда держака фільтра, це явище повинно сприйматись як повністю нормальне.

Після закінчення подачі індикатори кнопок () () () почнуть горіти постійно.

5 Натисніть кнопку ввімкнення (H), щоб вимкнути прилад (Рис. 9).

## ПРИГОТУВАННЯ КАВИ З ВИКОРИСТАННЯМ ЧАЛДИ

Вставте у держак фільтра (W) фільтр для чалд (S).

1 Покладіть чалду у фільтр (Рис. 20).

2 Притисніть чалду пальцями всередину. Чалда повинна бути добре розташована і відцентрована всередині держака фільтра.

3 Щоб запобігти витокам води, загніть всередину зовнішні паперові краї чалди, які можуть виходити за межі держака фільтра (Рис. 21).

Тепер держак фільтра можна вставляти у його гніздо.

4 Встановіть держак фільтра (W) у спеціальне гніздо і переконайтеся, що ручка вирівняна на символ () , присутній на корпусі приладу (Рис. 16).

5 Поверніть держак фільтра, щоб вирівняти ручку на символ () .

6 Після приготування кави, під час знімання держака фільтра, чалда може залишитися у гнізді установки держака фільтра. Щоб зняти чалду, нахиліть держак фільтра (Рис. 22), дозволяючи їй впасти у держак.

Щоб завжди отримувати каву високої якості, купуйте чалди з маркуванням сумісності «E.S.E».

**Якщо чалда вставлена неправильно або держак фільтра затягнутий погано, з держака фільтра можуть витікати краплі води.**

## ПРИГОТУВАННЯ МОЛОЧНОЇ ПІНКИ ДЛЯ КАВИ

1 Поставте одну чашку на знімну решітку (E) (Рис. 23).

Якщо бажаєте, можна використовувати велику чашку.

- Зніміть знімну решітку (E) і піддон для крапель (F) (Рис. 24).

- Поставте чашку на решітку-підставку для чашок (G) (Рис. 25).

2 Приготуйте каву (Рис. 26).



### Увага!

Небезпека опіків. Беріть трубку подачі пари/гарячої води тільки за резинову частину. Не торкайтеся до металічної трубки.

Небезпека опіків, спричинених гарячою водою і паром, які можуть виходити з трубки подачі пари/гарячої води.

3 Спрямуйте трубку подачі пари/гарячої води (L) у напрямку піддону для крапель (F) (Рис. 27).

4 Натисніть кнопку пари () . Індикатор кнопки пари почне блимати. Дочекайтеся, поки кнопка пари почне горіти постійно, вказуючи на те, що температура у бойлері досягла оптимального рівня для подачі пари.

5 Поставте ємність із молоком для спінювання під трубку подачі пари/гарячої води (L).

6 Занурте до дна трубку подачі пари/гарячої води (L) у ємність із молоком (Рис. 28).

7 Поверніть ручку подачі пари/гарячої води у положення води/пари () , (Рис. 13). Прилад почне подавати пару.

8 Рухайте і обертайте по колу ємність із молоком, поки пара виходить із трубки подачі пари/гарячої води.

Молоко спінене, коли у ємності з'явиться пінка (Рис. 29).

9 Переведіть ручку подачі пари/гарячої води у положення () , щоб зупинити подачу пари.

**Після кожного використання виконуйте подачу пари протягом декількох секунд, щоб звільнити трубку подачі пари/гарячої води від залишків молока.**

**Використовуйте вологу неабразивну ганчірку для очистки отвору трубки подачі пари/гарячої води і металічної трубки.**

10 Налийте молочну пінку у чашку попередньо приготованої кави.

## **ПОВТОРНЕ ВИКОРИСТАННЯ ДЛЯ ПРИГОТУВАННЯ КАВИ**

Щоб приготувати нову каву одразу після подачі пари, необхідно охолодити прилад.

- 1 Поставте ємність під трубку подачі пари/гарячої води (Рис. 12).
- 2 Поверніть ручку подачі пари/гарячої води у положення води/пари (☉), (Рис. 13). Прилад почне подавати гарячу воду.

Подача гарячої води дозволить приладу швидше охолонути. Коли прилад досягне оптимальної температури, подача гарячої води зупиниться автоматично.

- 3 Переведіть ручку подачі пари/гарячої води у положення (○), щоб зупинити подачу гарячої води. Прилад готовий до приготування нової кави.

## **ПОДАЧА ГАРЯЧОЇ ВОДИ**



### **Увага!**

Небезпека опіків. Беріть трубку подачі пари/гарячої води тільки за резинову частину. Не торкайтеся до металічної трубки.

Небезпека опіків, спричинених гарячою водою і паром, які можуть виходити з трубки подачі пари/гарячої води.

- 1 Поставте одну чашку на знімну решітку (E) (Рис. 23).
- 2 Поверніть ручку подачі пари/гарячої води у положення води/пари (☉), (Рис. 13). Прилад почне подавати гарячу воду.
- 3 Переведіть ручку подачі пари/гарячої води у положення (○), щоб зупинити подачу гарячої води.

## **КОРИСНІ ПОРАДИ ДЛЯ ПРИГОТУВАННЯ СМАЧНОГО ЕСПРЕСО «ПО-ІТАЛІЙСЬКИ»**

Мелену каву у держаку фільтра потрібно злегка спресувати. Міцність кави залежить від ступеню помелу, кількості насипаної кави у держак фільтра і сили пресування. Щоб кава вийшла у чашечки достатньо декількох секунд. Якщо час подачі довший, це означає, що помел занадто мілкий або мелена кава, яка засипана у держак фільтра, була спресована занадто сильно.

## **НАПОВНЕННЯ БАКУ ДЛЯ ВОДИ ПІД ЧАС ВИКОРИСТАННЯ**



### **Увага**

Завжди вимикайте прилад і від'єднайте вилку живлення від електричної розетки перед наповнення баку водою.

Не наповнюйте бак для води, коли він вставлений у прилад. Небезпека враження електричним струмом.



### **Увага**

Для наповнення баку для води не використовуйте газовану, гарячу або теплу воду, або будь-яку іншу рідину, що може пошкодити прилад.

Рекомендується постійно слідкувати за рівнем води у баку.

- 1 Вимкніть прилад і від'єднайте вилку від електричної розетки.
- 2 Зніміть бак для води (O) з приладу (Рис. 4).
- 3 Відкрийте кришку баку для води (P) (Рис. 5).
- 4 Наповніть бак для води свіжою питною водою до рівня MAX (Рис. 6).

**ЗАБОРОНЯЄТЬСЯ наповнювати бак вище рівня MAX.**

- 5 Закрийте кришку баку для води (P) (Рис. 5).
- 6 Вставте бак для води (O) у його гніздо (Рис. 7).

Щоб забезпечити правильну роботу приладу, притисніть до упору бак для води.

**Перевірте, що бак встановлений правильно, інакше прилад не буде подавати каву.**



**Увага!**

Небезпека опіків, спричинених гарячою водою і паром, які можуть виходити з трубки подачі пари/гарячої води.

Якщо після правильного наповнення і установки бака прилад однаково не подає каву, необхідно діяти наступним чином:

- Поставте ємність під трубку подачі пари/гарячої води (Рис. 12).
- Натисніть кнопку ввімкнення (H) (Рис. 9).
- Поверніть ручку подачі пари/гарячої води у положення води/пари (☉☼), (Рис. 13). Запустіть процес подачі і дочекайтеся, поки почне виходити вода з трубки подачі пари/гарячої води.
- Переведіть ручку подачі пари/гарячої води у положення (○), щоб зупинити подачу гарячої води.

## **ФУНКЦІЯ АВТОМАТИЧНОГО ВИМКНЕННЯ**

Цей прилад оснащений системою автоматичного вимкнення у відповідності до вимог нових регламентів з енергозбереження. Після 30 хвилин простою прилад вимкнеться. Щоб приготувати нову каву, необхідно знову увімкнути прилад, натиснувши кнопку ввімкнення (H). Після досягнення приладом правильної температури для приготування кави, індикатори кнопок (☉), (☉☼), (☼☼) почнуть горіти безперервно.

## **ЧИСТКА ПРИЛАДУ**

Регулярні і щоденні очистки дозволяють підтримувати справність приладу і подовжити строк його служби.



**Увага!**

Всі операції з чистки і технічного обслуговування повинні виконуватися на вимкненому і від'єднаному від електричної розетки приладі.



**Увага!**

Чиста повинна проводитися, коли гарячі частини приладу охолонули.



**Увага!**

Забораються мити компоненти приладу у посудомийній машині. Не використовуйте прями струми води.

Забораються використовувати абразивні миючі засоби або металічні інструменти, щоб не пошкрябати або не пошкодити сталеві поверхні.

### **Чистка фільтрів для меленої кави**

Перевірте, чи отвори не засмічені. Подавайте гарячу воду через держак фільтра, встановлений без меленої кави, щоб розчинити або видалити залишки кави або інший бруд.



**Увага!**

Повільно від'єднайте і зніміть держак фільтра, оскільки залишковий тиск може спричинити бризки.

Рекомендується ретельно чистити фільтри приблизно кожні 3 місяці, використовуючи доступні у продажу спеціальні таблетки для чистки фільтрів, діючи наступним чином:

- Покладіть одну таблетку для чистки фільтрів у фільтр (без кави).
- Встановіть держак фільтра у його гніздо.
- Натисніть кнопку кави для 2 чашок (☉☼), щоб запустити подачу.
- Залиште таблетку подіяти мінімум на 15 хвилин.
- Знову натисніть кнопку кави, щоб зупинити подачу.
- Повторіть операцію подачі води. Залиште у стані спокою на одну хвилину. Повторіть операції, вико-

нуючи 5 циклів подачі.

- Зніміть держак фільтра з гнізда для установки, дістаньте фільтр із держака фільтра і промийте всі компоненти під проточною водою з крану.
- Вимкніть прилад і від'єднайте вилку від електричної розетки.
- Почистіть внутрішні частини м'якою губкою, щоб видалити залишки мийного засобу (Рис. 30).

Повторіть операції для всіх фільтрів.

Якщо прилад використовується щоденно, рекомендується проводити очистку не рідше одного разу у три місяці.

### Чистка гнізда з'єднання держака фільтра



#### Увага!

Не залишайте держак фільтра, встановленим у його гніздо. Ущільнювач у гнізді з'єднання держака фільтра може зіпсуватися.

У ході користування у гнізді установки держака фільтра можуть з'явитися відкладення кавової гущі, які можна видалити за допомогою зубочистки, губки (Рис. 30) або пропустивши воду, не вставляючи держак фільтра (Рис. 31).

Цю операцію ополіскування гнізда установки держака фільтра потрібно виконувати приблизно після кожних 200 подач кави.

Натисніть кнопку кави для 2 чашок () , щоб запустити подачу. Прилад почне подавати воду. Дочекайтеся, доки буде подано щонайменше 500 мл води.



### Чистка трубки подачі пари/гарячої води



#### Увага!

Виконуйте цю операцію, коли трубка подачі пари/гарячої води холодна, щоб уникнути опіків.

Після кожного використання очищайте трубку подачі пари/гарячої води вологою ганчіркою, щоб видалити зовнішні залишки молока. Щоб видалити внутрішні залишки молока, необхідно діяти наступним чином:

- 1 Поверніть ручку подачі пари/гарячої води у положення води/пари () , (Рис. 13). Виконайте подачу пари тривалістю декілька секунд.
- 2 Переведіть ручку подачі пари/гарячої води у положення () , щоб зупинити подачу пари.
- 3 Натисніть кнопку ввімкнення (H), щоб вимкнути прилад (Рис. 9).

Почистіть компоненти трубки подачі пари/гарячої води звичним способом.

- Зніміть металічну трубку (Рис. 32) і зніміть резинову частину трубки подачі пари/гарячої води, потягнувши її вниз. Помийте проточною водою. Отвір можна прочистити неабразивною ганчіркою.
- Вставте металічну трубку (K) до кінця ходу. Вставте резинову частину, проштовхнувши її вгору. Якщо потрібно, прочистіть булавкою (Q) з комплекту отвір виходу пари (Рис. 33).

### Чистка баку для води

Періодично очищайте внутрішню частину баку для воді губкою або вологою ганчіркою.

### Чистка корпусу приладу



#### Увага!

Не використовуйте абразивні мийні засоби.

Чистіть нерухомі частини приладу вологою неабразивною ганчіркою, щоб не пошкодити корпус.

### Чистка знімної решітки і піддону для крапель



#### Увага!

Операції чистки повинні виконуватися на вимкненому приладі і з від'єднаною вилкою від електричної розетки.

Періодично спорожнюйте піддон для крапель (F).

Піддон для крапель оснащений поплавцем (I). Коли поплавок підніметься з-під змінної решітки, це буде свідчити про те, що піддон для крапель заповнений водою і повинен бути спорожнений.

- 1 Зніміть піддон для крапель (F) (Рис. 3).
- 2 Зніміть змінну решітку (E) (Рис. 2).
- 3 Спорожніть піддон для крапель (F) у раковину.
- 4 Помийте піддон для крапель і змінну решітку свіжою водою.
- 5 Витріть досуха сухою серветкою.
- 6 Вставте змінну решітку (E) у піддон для крапель (F) (Рис. 2).
- 7 Вставте піддон для крапель (F) в основу приладу (Рис. 3).

## ВИДАЛЕННЯ НАКИПУ



### Увага!

Не використовуйте оцет або інші засоби для видалення накипу, недозволені виробником.



### Увага!

Небезпека опіків, спричинених гарячою водою і паром, які можуть виходити з трубки подачі пари/гарячої води.

Хороше технічне обслуговування і регулярні чистки захищають і підтримують справність приладу протягом довгого часу і значно зменшують ризик утворення накипу всередині приладу. Якщо, попри всі заходи з догляду, через певний час робота пристрою опиниться під загрозою через часте використання жорсткої або вапнистої води, можна виконати видалення накипу з пристрою, щоб усунути несправність. Використовуйте для цієї мети засіб для видалення накипу на основі лимонної кислоти. Використовуйте для цієї мети засіб для видалення накипу на основі лимонної кислоти. Цей засіб можна придбати у сервісних центрах.

**Виробник не несе відповідальність за пошкодження внутрішніх компонентів пристрою, що спричинені використанням невідповідних засобів з причини присутності хімічних добавок.**

Прилад потребує видалення накипу, коли індикатори кнопок (☞), (☞☞), (☞☞☞) горять червоним кольором. Необхідно діяти наступним чином:

- Натисніть кнопку ввімкнення (H), щоб вимкнути прилад (Рис. 9). Від'єднайте вилку від електричної розетки.
- Дістаньте держак фільтра із гнізда установки.
- Наповніть бак для води свіжою питною водою до рівня MAX. Додайте засіб для видалення накипу всередину баку для води.
- Поставте під гніздо установки держака фільтра ємкість достатнього об'єму, щоб прийняти воду з баку. Спрямуйте трубку подачі пари/гарячої води у напрямку ємності.
- Натисніть кнопку ввімкнення (H) (Рис. 9). Дочекайтеся, поки індикатори кнопок (☞), (☞☞), (☞☞☞) почнуть горіти постійно.
- Одночасно натисніть кнопку кави для 1 чашки, кнопку кави для 2 чашок і кнопку пари приблизно на 3-4 секунди. Програма видалення накипу запуститься, і розчин, що міститься всередині баку для води, почне виходити з трубки подачі пари/гарячої води. Індикатори кнопок подачі 1 чашки (☞), 2 чашок (☞☞) і кнопки пари (☞☞☞) будуть блимати.

Накип буде видалений із внутрішнього контуру приладу.

Після серії промивок та пауз цикл видалення накипу завершиться. Після закінчення подачі індикатори кнопок (☞), (☞☞), (☞☞☞) почнуть горіти постійно.

Спорожніть бак для води від залишків розчину. Прополосніть бак для води.

Наповніть бак для води свіжою питною водою.

- Одночасно натисніть кнопку кави для 1 чашки, кнопку кави для 2 чашок і кнопку пари приблизно на 3-4 секунди. Розпочнеться фаза ополіскування і вода, що міститься у баку, почне виходити з гнізда установки держака фільтра і з трубки подачі пари/гарячої води. Індикатори кнопок подачі 1 чашки (☞), 2 чашок (☞☞) і кнопки пари (☞☞☞) будуть блимати.

Після серії промивок та пауз цикл ополіскування завершиться. Пристрій вимикається.

Наповніть бак для води свіжою питною водою.

- Натисніть кнопку ввімкнення (H) (Рис. 9). Індикатори кнопок (☰), (☷), (☹) будуть горіти білим кольором.

Якщо індикатори продовжуватимуть горіти червоним кольором, повторіть цикл видалення накипу.

## ВИВІД З ЕКСПЛУАТАЦІЇ

У разі виведення приладу з експлуатації, необхідно забезпечити його електричне відключення. Спорожніть і почистіть піддон для крапель (див. параграф «Чистка приладу»). У випадку утилізації необхідно забезпечити розділення матеріалів, які використовувалися у виробництві приладу, та їх переробку залежно від їх складу та положень законів, що діють у Країні використання.

## ПІДКАЗКИ ДЛЯ ВИРІШЕННЯ ДЕЯКИХ ПРОБЛЕМ



Якщо в роботі приладу виникнуть неполадки, негайно вимкніть його і від'єднайте вилку від електричної розетки.

ПРОБЛЕМИ	ПРИЧИНИ	ВИРІШЕННЯ
Кава не подається або подається занадто повільно.	Бак для води (O) вставлений погано.	Добре вставте бак для води, притиснувши його до кінця.
	Бак порожній.	Наповніть бак для води свіжою питною водою до рівня MAX (Рис. 6).
	Отвори подачі у гнізді установки держака фільтра засмічені.	Вімкніть прилад без держака фільтра і пропустіть воду. Якщо вода продовжує виходити нерівномірно з усіх отворів, виконайте видалення накипу.
	Вихідний отвір фільтра для меленої кави засмічений.	Поставте ємність під трубку подачі пари/гарячої води (L) і поверніть ручку подачі (N), щоб знизити тиск всередині контуру. Потім повільно від'єднайте і зніміть держак фільтра, оскільки залишковий тиск може створити бризки. Прочистіть булавкою з комплекту засмічений отвір фільтра. Почистіть фільтр, як описано у параграфі «Чистка фільтрів для меленої кави».
	Занадто мілкий помел кавової суміші.	Спробуйте використовувати суміш із грубішим ступенем помелу.
	Занадто спресована кавова суміш.	Спресуйте каву у фільтрі з меншою силою.
	Фільтр містить надмірну кількість кави.	Покладіть у фільтр меншу кількість кави.



ПРОБЛЕМИ	ПРИЧИНИ	ВИРІШЕННЯ
Кава виходить через краї держака фільтра.	Ймовірно, що у фільтр насипано надмірну кількість меленої кави, яка завадила повністю затягнути держак фільтра у його гнізді.	Зніміть держак фільтра і повторно почистіть гніздо з'єднання губкою (Рис. 30). Повторіть операцію, поклавши у фільтр правильну кількість кави.
	На ущільнювачі гнізда з'єднання держака фільтра залишилися залишки меленої кави.	Повторно почистіть ущільнювач зубочисткою або ганчіркою (Рис. 30).
	Вихідний отвір фільтра для меленої кави засмічений.	Поставте ємність під трубку подачі пари/гарячої води (L) і поверніть ручку подачі (N), щоб понизити тиск всередині контуру. Потім повільно від'єднайте і зніміть держак фільтра, оскільки залишковий тиск може створити бризки. Прочистіть булавкою з комплекту засмічений отвір фільтра. Почистіть фільтр, як описано у параграфі «Чистка фільтрів для меленої кави».
	Дефективна чалда.	Поставте ємність під трубку подачі пари/гарячої води (L) і поверніть ручку подачі (N), щоб понизити тиск всередині контуру. Потім повільно від'єднайте і зніміть держак фільтра, оскільки залишковий тиск може створити бризки. Повторно почистіть гніздо з'єднання ганчіркою (Рис. 30). Замініть чалду у держаку фільтра.
Держак фільтра був встановлений неправильно.	Переконайтеся, що держак фільтра надійно з'єднаний з фланцем (Рис. 17).	
Подача кави відбувається занадто швидко.	Занадто грубий помел кавової суміші.	Щоб отримати більш насичену і гарячу каву, слід використовувати суміш більш мелкого помелу.
	Занадто спресована кавова суміш.	Спресуйте каву у фільтрі з меншою силою.
	У фільтрі недостатня кількість кави.	Насипте більшу кількість кави у фільтр.
Прилад не подає пару.	Прилад не досягнув правильної температури подачі.	Дочекайтеся, поки кнопка пари почне горіти постійно, вказуючи на те, що температура у бойлері досягла оптимального рівня для подачі пари.
	Бак порожній.	Наповніть бак для води свіжою питною водою до рівня MAX (Рис. 6).
	Бак для води (O) вставлений погано.	Добре вставте бак для води, притиснувши його до кінця.
	Отвір виходу пари засмічений.	Прочистіть булавкою з комплекту тверді засмічення, що утворилися у отворі трубки подачі пари/гарячої води (Рис. 33). Почистіть трубку подачі пари/гарячої води, як описано у параграфі «Чистка трубки подачі пари/гарячої води». Якщо проблема не усунута, повторіть видалення накипу.

ПРОБЛЕМИ	ПРИЧИНИ	ВИРІШЕННЯ
Присутність води у гнізді і на основі бака для води.	Бак для води (O) вставлений погано.	Добре вставте бак для води, притиснувши його до кінця.
Прилад дивно шумить під час подачі кави.	Мала кількість води і насос не всмоктує.	Перевірте, щоб рівень води у баку був правильний. Якщо потрібно, наповніть бак свіжою водою до рівня MAX.
Індикатори кнопок подачі почнуть горіти червоним кольором.	Потребується видалення накипу.	Виконайте видалення накипу (див параграф “Видалення накипу”).

## O PODRĘCZNIKU

Pomimo tego, iż przedmiotowe urządzenie zostało zrealizowane zgodnie ze specyfikacjami zamieszczonymi w obowiązujących normach europejskich i wszystkie niebezpieczne części zostały odpowiednio zabezpieczone, należy zapoznać się uważnie z poniższymi ostrzeżeniami i stosować urządzenie do celów, do których zostało przeznaczone, aby zapobiegać wypadkom przy pracy i uszkodzeniom. Przechowywać podręcznik w pobliżu urządzenia do późniejszych konsultacji. W przypadku cesji urządzenia innym osobom, należy zawsze pamiętać o załączeniu również podręcznika.

Informacje zawarte w podręczniku zostały oznaczone poniższymi symbolami:



Zagrożenia dla dzieci



Zagrożenia wynikające ze stosowania energii elektrycznej



Zagrożenia wynikające z innych przyczyn



Ostrzeżenia dotyczące oparzeń



Uwaga - szkody materialne

## PRZEWIDZIANE ZASTOSOWANIE

Za pomocą ekspresu do kawy (od teraz nazywanego urządzeniem) można przygotować kawę i cappuccino. Ponadto, dzięki funkcji podawania gorącej wody, można również przygotować herbatę i napary. Opisywane urządzenie zostało stworzone do zastosowania domowego i w związku z tym nie może być używane do celów przemysłowych lub handlowych. Jakiegokolwiek korzystanie z urządzenia w sposób odmienny, niż przewidziany przez producenta zwalnia producenta z odpowiedzialności z tytułu wszelkiego rodzaju szkód spowodowanych niewłaściwym użytkowaniem urządzenia. Nieprawidłowe zastosowanie spowoduje dodatkowo wygaśnięcie wszelkich form gwarancji.

## RYZYKO RESZTKOWE

Właściwości konstrukcyjne urządzenia, będącego przedmiotem niniejszej publikacji, nie chronią użytkownika od strumienia pary lub ciepłej wody.



### **Uwaga!**

Zagrożenie poparzeniem przy wydawaniu wody lub pary, nie należy kierować strumieni w kierunku osób trzecich lub w kierunku użytkownika. Rurkę podawania pary/gorącej wody chwytać tylko za część gumową. Nie dotykać metalowej rurki.



Stosować pojemniki wykonane z materiałów przeznaczonych do stosowania z żywnością.

## OSTRZEŻENIA DOTYCZĄCE BEZPIECZEŃSTWA

### **NALEŻY ZAPOZNAĆ SIĘ UWAŻNIE Z INSTRUKCJĄ PRZED UŻYCIEM.**

- Urządzenie zostało stworzone do stosowania w środowisku domowym lub podobnym, jak na przykład:
  - w miejscach wyznaczonych do gotowania przez personel w sklepach, w biurach i w innych miejscach o charakterze profesjonalnym
  - w gospodarstwach
  - hotel, motel, bed & breakfast i inne struktury mieszkaniowe (do stosowania przez gości).
- Nie ponosimy odpowiedzialności za błędne stosowanie urządzenia i za stosowanie niezgodne z zaleceniami zawartymi w tej instrukcji.

- Zaleca się zachować oryginalne opakowanie, ponieważ bezpłatny serwis nie jest przewidziany w przypadku awarii powstałych w wyniku nieodpowiedniego opakowania produktu w czasie transportu do Autoryzowanego Centrum Serwisowego.

### **Zagrożenia dla dzieci**

- Urządzenie nie jest przeznaczone do obsługi przez dzieci poniżej 8. roku życia oraz przez osoby o ograniczonych zdolnościach fizycznych, czuciowych lub umysłowych, lub też nieposiadające niezbędnego doświadczenia lub znajomości urządzenia, chyba, że są one nadzorowane przez osobę odpowiedzialną za ich bezpieczeństwo lub zostały pouczone w zakresie jego obsługi i istniejących zagrożeń.
- Należy nadzorować dzieci i upewnić się, że nie bawią się urządzeniem.
- Czynności związane z czyszczeniem i konserwacją przeprowadzane przez użytkownika nie powinny być wykonywane przez dzieci, jeżeli nie ukończyły one 8 lat lub jeżeli nie pracują pod nadzorem.
- Należy zawsze trzymać urządzenie i przewód zasilający z dala od dzieci w wieku poniżej 8 lat.
- Nie pozostawiać wiszącego przewodu w miejscu, gdzie mógłby zostać chwycony przez dzieci.
- Nie pozostawiać elementów opakowania w miejscu dostępnym dla dzieci, ponieważ stanowią potencjalne źródło zagrożenia.
- W przypadku utylizacji produktu w charakterze odpadu, należy uniemożliwić jego użycie poprzez odcięcie przewodu zasilania. Zaleca się ponadto unieszkodliwienie tych komponentów urządzenia, które mogą stwarzać zagrożenie, zwłaszcza dla dzieci, które mogłyby wykorzystać urządzenie do zabawy.
- Nie pozostawiać szpilki do czyszczenia w zasięgu dzieci. Odłożyć ją w bezpieczne miejsce: niebezpieczeństwo połknięcia lub odniesienia ran.

### **Zagrożenia wynikające ze stosowania energii elektrycznej**

- Przed podłączeniem urządzenia do sieci elektrycznej sprawdzić, czy wartość napięcia podana na tabliczce umieszczonej pod urządzeniem odpowiada napięciu sieci lokalnej.
- Używanie przedłużaczy elektrycznych innych niż te wskazane przez producenta może spowodować uszkodzenia lub wypadki.
- Nie ciągnąć za przewód zasilania ani za urządzenie w celu wysunięcia wtyczki z gniazda elektrycznego.
- Przed rozpoczęciem napełniania pojemnika wodą, urządzenie wyłączyć i wysunąć wtyczkę z gniazda elektrycznego.
- Należy unikać kontaktu części pod napięciem z wodą: może to doprowadzić do śpięcia!
- Unikać stykania przewodu zasilania z tnącymi elementami.

- Zapobiegać stykaniu się przewodu elektrycznego zasilania z gorącymi powierzchniami.
- Wszystkie poniższe czynności czyszczenia i konserwacji należy wykonywać po wyłączeniu urządzenia i po wysunięciu wtyczki z gniazda elektrycznego.
- Nie zanurzać urządzenia w wodzie lub jakichkolwiek innych płynach.
- Gdy urządzenie nie jest używane, nawet przez krótki czasu należy je wyłączyć i wysunąć wtyczkę przewodu zasilającego z gniazda elektrycznego.

### **Zagrożenia wynikające z innych przyczyn**

- Chwycić korpus urządzenia, aby je podnieść.
- Urządzenie umieścić w otoczeniu wystarczająco dobrze oświetlonym, czystym i z łatwym dostępem do gniazdka prądu elektrycznego.
- Nie wlewać do pojemnika nadmiernej ilości wody.
- Nie pozostawiać bez nadzoru urządzenia podłączonego do sieci elektrycznej.
- Nie ciągnąć za przewód zasilania ani za urządzenie w celu wysunięcia wtyczki z gniazda elektrycznego.
- Nie pozostawiać urządzenia przyłączonego do sieci elektrycznej bez dozoru.
- Urządzenie nie powinno być użytkowane, jeżeli upadło i widoczne są znaki uszkodzenia lub dochodzi do wycieku wody. Nie używać urządzenia w sytuacji, gdy przewód zasilania lub wtyczka są uszkodzone albo urządzenie jest wadliwe. Wszystkie naprawy, włączając w to wymianę przewodu zasilającego, powinny być wykonywane wyłącznie przez Serwis techniczny Ariete lub przez upoważnionych techników, w sposób zapobiegający jakimkolwiek zagrożeniu.

### **Ostrzeżenia dotyczące oparzeń**

- Strumień pary lub ciepłej wody nie powinien być kierowany w stronę ciała. Niebezpieczeństwo poparzenia.
- Nie dotykać zewnętrznych metalowych części urządzenia i oprawki filtra w trakcie funkcjonowania urządzenia, ponieważ można się poparzyć.
- Rurkę podawania pary/gorącej wody chwytać tylko za część gumową.
- Jeżeli woda nie wypływa z uchwytu filtra, może to oznaczać, że filtr jest zapchany. Usunąć i wyjąć wolno uchwyt filtra, ponieważ ewentualne ciśnienie szczątkowe mogło by spowodować wyprysnięcie lub powstanie pary. Następnie przystąpić do czyszczenia urządzenia zgodnie z odnośnym paragrafem.

### **Uwaga - szkody materialne**

- Urządzenie ustawić na stabilnej i suchej powierzchni.
- Nie stosować urządzenia bez wody, ponieważ spowoduje to spalanie pompy.
- Do napełniania pojemnika na wodę nie używać wody gazowanej, gorącej lub letniej, ani żadnych innych płynów, które mogłyby uszkodzić urządzenie.
- Nie ustawiać urządzenia na bardzo ciepłych powierzchniach lub w pobliżu wolnych płomieni, aby nie dopuścić do uszkodzenia obudowy.
- Przewód zasilania nie może dotykać ciepłych części urządzenia.

- Nigdy nie wsypywać do filtra kawy 1 filiżanka i 2 filiżanki substancji w proszku innych niż kawa mielona. Może dojść do poważnych uszkodzeń urządzenia.
- Nie pozostawiać urządzenia w temperaturze otoczenia poniżej 0°C, ponieważ pozostałości wody w podgrzewaczu mogą zamarznąć i spowodować uszkodzenia.
- Nie stosować urządzenia na zewnątrz.
- Nie wystawiać urządzenia na działanie czynników atmosferycznych (np: deszczu, słońca).
- Po wysunięciu wtyczki zasilającej i po schłodzeniu rozgrzanych części, urządzenie należy wyczyścić wyłącznie miękką, lekko wilgotną ściereczką z dodatkiem kilku kropel neutralnego i łagodnego detergentu.
- Nie używać rozpuszczalników, które niszczą powierzchnię tworzyw sztucznych.
- Nie rozmontowywać urządzenia. Brak jest części wewnętrznych do używania lub czyszczenia.

## • NALEŻY ZAWSZE ZACHOWAĆ TE INSTRUKCJE

### OPIS URZĄDZENIA

A1 - Manometr	L - Rurka podawania pary/gorącej wody
A - Przycisk wypływu kawy do 1 filiżanki z kontrolką wypływu (☞)	M - Przewód zasilania
B - Przycisk wypływu kawy do 2 filiżanek z kontrolką wypływu (☞☞)	N - Pokrętko podawania pary/gorącej wody
C - Przycisk podawania pary z kontrolką (☞)	O - Zbiornik na wodę
D - Gniazdo mocowania uchwytu filtra	P - Pokrywa pojemnika na wodę.
E - Wymowana kratka na filiżanki	Q - Szpilka do czyszczenia.
F - Kratka ściekowa	R - Docisk
G - Taca na filiżanki	S - Filtr do kapsulek.
H - Przycisk włączenia	T - Filtr na 1 filiżankę
I - Pływak	U - Filtr na 2 filiżanki
J - Korpus urządzenia	V - Tarcza skroplin
K - Metalowa rurka	W - Uchwyt filtra
	X - Śruby blokujące

### Dane identyfikacyjne

Na tabliczce umieszczonej na spodzie urządzenia podane zostały następujące dane identyfikacyjne:

- konstruktor i znak CE
- model (Mod.)
- numer seryjny (SN)
- napięcie elektryczne zasilania (V) i częstotliwość (Hz)
- pochłaniana moc elektryczna (W)
- numer serwisu

Przy ewentualnych kontaktach z Autoryzowanym Centrum Serwisowym, należy podać model i numer seryjny urządzenia.

# INSTRUKCJA OBSŁUGI

## Uruchomienie

Zdjąć opakowanie i sprawdzić, czy są wszystkie komponenty.

Umieścić urządzenie na poziomej i stabilnej powierzchni.

Umyć pojemnik, filtr na 1 filiżankę i na 2 filiżanki, filtr do kapsulek, tackę ociekową, wymowaną kratkę i oprawkę filtra.



### Uwaga

Przed przystąpieniem do montażu upewnić się, że urządzenie jest wyłączone i odłączone od gniazda elektrycznego.

## Czynności wstępne

- 1 Zamontować wymowaną kratkę (E) na tacce ociekowej (F) (Rys. 2).
- 2 Włożyć tackę ociekową (F) do podstawy urządzenia (Rys. 3).
- 3 Wyjąć pojemnik na wodę (O) z urządzenia (Rys. 4).
- 4 Otworzyć pokrywę pojemnika na wodę (P) (Rys. 5).



### Uwaga

Przed rozpoczęciem napełniania pojemnika wodą, urządzenie wyłączyć i wysunąć wtyczkę z gniazda elektrycznego.

Nie napełniać pojemnika na wodę, gdy jest on włożony do urządzenia. Niebezpieczeństwo porażenia prądem.



### Uwaga

Do napełniania pojemnika na wodę nie używać wody gazowanej, gorącej lub letniej, ani żadnych innych płynów, które mogłyby uszkodzić urządzenie.

- 5 Napełnić pojemnik świeżą, naturalną wodą do poziomu MAKŚ (Rys. 6).

**Nie należy NIGDY wypełniać zbiornika powyżej poziomu MAX.**

- 6 Zamknąć pokrywę pojemnika na wodę (P) (Rys. 5).
- 7 Umieścić pojemnik na wodę (O) w gnieździe (Rys. 7).

Aby zapewnić prawidłową pracę urządzenia, należy mocno docisnąć pojemnik na wodę.

**Sprawdzić, czy pojemnik jest prawidłowo włożony, w przeciwnym przypadku urządzenie może nie przygotować kawy.**

## Pierwsze włączenie



### Uwaga

Przed uruchomieniem urządzenia sprawdzić, czy wszystkie komponenty zostały poprawnie zamontowane.

**Skontrolować, czy napięcie w sieci jest zgodne z wartością wskazaną na tabliczce z danymi technicznymi urządzenia.**

- 1 Wsunąć wtyczkę do gniazda elektrycznego (Rys. 8).
- 2 Umocować uchwyt filtra w jego gnieździe, nie wkładając do niego żadnego filtra.
- 3 Nacisnąć przycisk uruchamiania (H) (Rys. 9).
- 4 Kontrolki przycisku przygotowywania 1 filiżanki kawy (☕), przycisku 2 filiżanek kawy (☕☕) i przycisku pary (☕) migają. Gdy urządzenie osiągnie odpowiednią temperaturę do parzenia kawy, kontrolki w przyciskach (☕), (☕☕), (☕) zaczynają świecić się światłem stałym.

Przed pierwszym użyciem urządzenia przeprowadzić cykl czyszczenia obwodów wewnętrznych.

- Pod oprawką filtra umieścić pojemnik o pojemności co najmniej 500 ml (Rys. 10).
- Nacisnąć przycisk wypływu kawy do 2 filiżanek (☕☕) (Rys. 11). Uruchomić proces wypływu, aż do zaobserwowania wypływu wody z oprawki filtra.

- Po zakończeniu procesu przygotowywania umieścić naczynie pod rurką podawania pary/gorącej wody (Rys. 12).
- Obrócić pokrętkę podawania pary/gorącej wody w prawo, w położenie wody/pary (☰☼) (Rys. 13). Uruchoomić proces przygotowywania, aż do zaobserwowania wypływu wody z rurki podawania pary/gorącej wody. Obrócić pokrętkę podawania pary/gorącej wody z powrotem w położenie (○), aby zatrzymać podawanie gorącej wody.

Czynność powtarzać, aż zostanie zużyta cała woda w pojemniku.

**Należy pamiętać:** Powtarzać tę czynność po każdym włączeniu urządzenia po kilku dniach jego nieużywania.

**W przypadku wyczerpania się wody w urządzeniu, zauważalne są silniejsze drgania i intensywniejszy hałas. Kontrolki przycisku przygotowywania 1 filiżanki kawy (☰☼), przycisku 2 filiżanek kawy (☰☼☼) i przycisku pary (☼☼) migają. Aby przywrócić działanie urządzenia, patrz punkt „Napełnianie pojemnika wody podczas użytkowania”.**

Urządzenie jest teraz gotowe do przygotowania pierwszej kawy.

### Usuwanie filtra

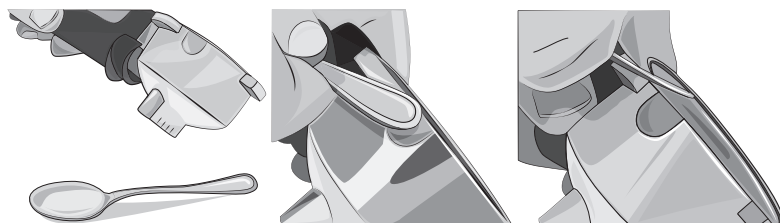

Należy pamiętać: Oprawka filtra dostarczana jest z już włożonym filtrem na 2 filiżanki. Aby dowiedzieć się, w jaki sposób wyjąć filtr, proszę przyglądnąć się obrazkom. Można również podnieść filtr palcami, aby go wyjąć.

## W JAKI SPOSÓB PRZYGOTOWAĆ KAWĘ

- 1 Wyjąć pojemnik na wodę (O) z urządzenia (Rys. 4).
- 2 Otworzyć pokrywę pojemnika na wodę (P) (Rys. 5).



### Uwaga

Przed rozpoczęciem napełniania pojemnika wodą, urządzenie wyłączyć i wysunąć wtyczkę z gniazda elektrycznego.

Nie napełniać pojemnika na wodę, gdy jest on włożony do urządzenia. Niebezpieczeństwo porażenia prądem.



### Uwaga

Do napełniania pojemnika na wodę nie używać wody gazowanej, gorącej lub letniej, ani żadnych innych płynów, które mogłyby uszkodzić urządzenie.

- 3 Napełnić pojemnik świeżą, naturalną wodą do poziomu MAK (Rys. 6).

**Nie należy NIGDY wypełniać zbiornika powyżej poziomu MAX.**

- 4 Zamknąć pokrywę pojemnika na wodę (P) (Rys. 5).
- 5 Umieścić pojemnik na wodę (O) w gnieździe (Rys. 7).

Aby zapewnić prawidłową pracę urządzenia, należy mocno docisnąć pojemnik na wodę.

**Sprawdzić, czy pojemnik jest prawidłowo włożony, w przeciwnym przypadku urządzenie może nie przygotować kawy.**

- 6 Wybrać odpowiedni filtr (T) dla 1 filiżanki, I (U) dla 2 filiżanek, i umieścić go w uchwycie filtra (Rys. 14). Wsypać odpowiednią ilość mielonej kawy do filtra i docisnąć lekko odpowiednim dociskiem (R) (Rys. 15).





### Uwaga!

W przypadku wsypania nadmiernej ilości mielonej kawy do filtra, obrót oprawki filtra może być utrudniony i/lub podczas parzenia kawy może dojść do wycieku z oprawki filtra.

7 Włożyć oprawkę filtra (W) do jej gniazda, upewniając się, że oprawka znajduje się w jednej linii z symbolem (☐) na korpusie urządzenia (Rys. 16).

8 Obrócić oprawkę filtra, aż znajdzie się w jednej linii z symbolem (☒).

**Upewnić się, że oprawka filtra została dobrze umocowana na kołnierzu (Rys. 17).**

### Wybór właściwej filiżanki

Przed przygotowaniem żądanego napoju należy wybrać filiżankę zgodnie z poniższą tabelą:

Espresso	Pojedyncze	ok. 30 ml
	Podwójne	ok. 60 ml

Filtr na 2 filiżanki może być użyty do przygotowania dwóch pojedynczych filiżanek kawy, lub kawy dużej albo bardziej intensywnej.

### Regulacja ilości wody podawanej na 1 filiżankę lub 2 filiżanki.

Można regulować ilość wody podawanej na 1 filiżankę lub 2 filiżanki kawy (czas podawania gorącej wody przez uchwyt filtra).

Ilość podawanej wody ma wpływ na mniej lub bardziej intensywny smak kawy i jakości pianki. Spróbować zmienić ten parametr, aby znaleźć idealny smak dla swojej kawy.

**Należy pamiętać: Ilość wody podawanej na 1 filiżankę lub 2 filiżanki musi być regulowana podczas wylewu kawy.**

Aby ustawić ilość wody do podawania na 1 filiżankę kawy, należy nacisnąć i przytrzymać przycisk (☒) tak długo, jak to konieczne. W oparciu o upływ czasu ustawiana jest nowa ilość wody na 1 filiżankę kawy. Aby ustawić ilość wody do podawania na 2 filiżanki kawy, należy nacisnąć i przytrzymać przycisk (☒☒) tak długo, jak to konieczne. W oparciu o upływ czasu ustawiana jest nowa ilość wody na 2 filiżanki kawy.

### Działanie manometru

Urządzenie wyposażone jest w manometr (A1), który wskazuje, czy parametry ilości wody, ilości kawy i stopnia rozdrobnienia są dobrze wyważone dla optymalnego przygotowania kawy.

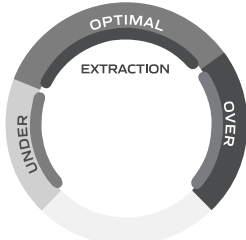
	<b>Under</b>
	Pierwsza faza przygotowania kawy odpowiada wstępnemu naparowi ze zmielonej kawy. Urządzenie pracuje pod niskim ciśnieniem. Wskazówka manometru powinna znajdować się w polu UNDER.
	<b>Optimal</b>
	Ciśnienie wody stopniowo wzrasta. Przez cały czas przygotowywania kawy wskazówka powinna znajdować się w polu OPTIMAL. Kawa zostanie przygotowana pod idealnym ciśnieniem.
Kawa zbyt wodnista	Jeżeli podczas wylewu kawy do filiżanki wskazówka manometru pozostaje w polu UNDER, kawa została zaparzona pod niewystarczającym ciśnieniem. Dzieje się tak, gdy strumień wody szybko przepływa przez zmieloną kawę. Kawa jest wodnista, z niewielką ilością pianki i bez smaku. Przyczyną jest zbyt gruboziarniste mielenie, zbyt mała ilość kawy w uchwycie filtra lub brak sprasowania kawy.

PL

Kawa zbyt mocna	Jeżeli podczas wylewu kawy do filiżanki wskazówka manometru przekroczy optymalne pole podawania i ustawi się na polu czerwonym, kawa została zaparzona pod zbyt dużym ciśnieniem. Dzieje się tak, gdy strumień wody nie może przepłynąć przez zmieloną kawę. Kawa jest mocna, z niewielką ilością pianki i gorzka w smaku. Przyczyną jest zbyt drobnoziarniste mielenie, zbyt duża ilość kawy w uchwycie filtra lub nadmierne sprasowanie kawy.
-----------------	---

Dobre espresso uzyskuje się, gdy osiągnie się smak o doskonałej równowadze pomiędzy słodyczą, kwasowością i goryczką. Smak kawy zależy od wielu czynników, takich jak rodzaj ziaren kawy, stopień palenia, świeżość, stopień rozdrobnienia, dawka zmielonej kawy umieszczona w uchwycie filtra i prasowanie kawy w filtrze. Należy eksperymentować, dostosowując te czynniki, aby uzyskać swój ulubiony smak. W każdym razie należy pamiętać, aby postępować zgodnie ze wskazaniami manometru.

### Wpływ kawy

1 Umieścić jedną lub dwie filiżanki na wyjmowanej kratce (E) (Rys. 18-19).



2 Nacisnąć przycisk uruchamiania (H) (Rys. 9).

Kontrolki przycisku przygotowywania 1 filiżanki kawy (☞), przycisku 2 filiżanek kawy (☞☞) i przycisku pary (☞☞) migają. Gdy urządzenie osiągnie odpowiednią temperaturę do parzenia kawy, kontrolki w przyciskach (☞), (☞☞), (☞☞) zaczynają świecić się światłem stałym.

Aby zaparzyć pierwszą kawę o właściwej temperaturze, zaleca się pozostawienie uchwytu filtra aż do nagrzania w miejscu montowania przez kilka minut przed zaparzeniem pierwszej kawy. Przedmiotowa operacja nie jest konieczna przy przyrządzaniu kolejnych kaw.

3 Nacisnąć przycisk wypływu kawy (☞☞), aby przygotować 1 filiżankę kawy, lub nacisnąć przycisk wypływu kawy (☞☞☞) aby przygotować 2 filiżanki kawy.

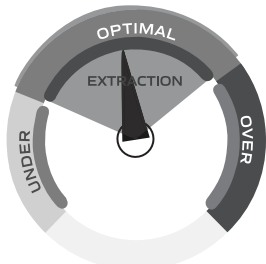
**Sprawdzić, czy na początku podawania wskazówka manometru znajduje się w polu UNDER i czy przechodzi podczas nalewania kawy do filiżanki na pole OPTIMAL. Patrz punkt „Działanie manometru”.**

		
<p align="center"><b>Ciśnienie OK</b></p>	<p align="center"><b>Niskie ciśnienie</b></p>	<p align="center"><b>Wysokie ciśnienie</b></p>
<p>Kawa splywa do filiżanek po 4 – 7 sekundach Podawanie odbywa się powoli z zachowaniem wysokiej temperatury Pianka jest złotobrazowa o pełnej konsystencji Kawa jest ciemnobrazowa</p>	<p>Kawa splywa do filiżanek po 1 – 3 sekundach Podawanie odbywa się szybko i jest wodniste Pianka jest jasna o słabej konsystencji Kawa jest jasnobrazowa, gorzka i o mało wyraźnym smaku</p>	<p>Kawa splywa do filiżanek po 7 – 8 sekundach Podawanie odbywa się powoli i jest niekompletne Pianka jest ciemniejsza lub jej brak Kawa jest ciemnobrazowa, gorzka z nutą przypalenia</p>

4 Aby przerwać podawanie przed zakończeniem pracy urządzenia, należy ponownie nacisnąć przycisk podawania kawy.



### **Uwaga!**

Podobnie jak w przypadku profesjonalnych ekspresów do kawy, nie należy zdejmować uchwytu filtra, gdy naciśnięty jest przycisk zaparzania.



### **Uwaga!**

Po zakończeniu nalewania kawy odczekać około dziesięciu sekund przed wyjęciem nośnika filtra; w celu usunięcia nośnika filtra, przekręcić go powoli w kierunku od prawej do lewej, aby uniknąć odprysków wody lub kawy.

Jeżeli dojdzie do wydostanie się niewielkich ilości pary z siedziby zaczepu uchwytu filtra, takie zjawisko jest całkowicie normalne.

Gdy urządzenie zakończy podawanie, lampki przycisków (☞), (☞☞), (☞☞) zaświecą się światłem stałym.

5 Naciśnąć przycisk uruchamiania (H), aby wyłączyć urządzenie (Rys. 9).

## **JAK PRZYGOTOWAĆ KAWĘ Z SASZETKI**

---

Umieścić uchwyt filtra (W) dla filtra do saszetek (S).

1 Umieścić saszetkę w filtrze (Rys. 20).

2 Docisnąć saszetkę palcami do wnętrza. Saszetka musi być wypośredkowana i umieszczona wewnątrz filtra.

3 Aby uniknąć ewentualnych wycieków wody, złożyć i włożyć do środka filtra zewnętrzne papierowe części kapsułki, które mogłyby wysuwać się z oprawki filtra (Rys. 21).

Teraz można umieścić uchwyt filtra w jego gnieździe.

4 Włożyć oprawkę filtra (W) do jej gniazda, upewniając się, że oprawka znajduje się w jednej linii z symbolem (☞) na korpusie urządzenia (Rys. 16).

5 Obrócić oprawkę filtra, aż znajdzie się w jednej linii z symbolem (☞).

6 Po przygotowaniu kawy, przy wyjmowaniu uchwytu filtra, saszetka może pozostać przyczepiona do gniazda mocowania uchwytu filtra. W celu odłączenia jej należy nachylić oprawkę filtra (Rys. 22), jak pokazano na rysunku, pozwalając na opadnięcie saszetki do filtra.

Aby otrzymywać zawsze doskonałą kawę, należy kupować saszetki ze znakiem zgodności E.S.E.

**Jeśli kapsułka nie jest dobrze osadzona lub oprawka filtra jest nie dokręcona, może nastąpić drobny wyciek wody z samej oprawki filtra.**

## **JAK PRZYGOTOWAĆ MLECZNĄ PIANKĘ DO KAWY**

---

1 Umieścić jedną filiżankę na wyjmowanej kratce (E) (Rys. 23).

Można użyć dużej filiżanki.

- Usunąć wyjmowaną kratkę (E) i tackę ociekową (F) (Rys. 24).

- Umieścić filiżankę na kratce na filiżanki (G) (Rys. 25).

2 Przygotować kawę (Rys. 26).



### **Uwaga!**

Niebezpieczeństwo poparzenia. Rurkę podawania pary/gorącej wody chwytać tylko za część gumową. Nie dotykać metalowej rurki.

Niebezpieczeństwo oparzenia spowodowanego rozpryskami gorącej wody i pary, które mogą wydobywać się z rurki podawania pary/gorącej wody.

3 Skierować rurkę podawania pary/gorącej wody (L) na tackę ociekową (F) (Rys. 27).

4 Naciśnąć przycisk pary (☞). Kontrolka przycisku pary zaczyna migać. Odczekać, aż włączy się światłem stałym kontrolka przycisku pary, co oznacza, że temperatura w podgrzewaczu osiągnęła optymalny poziom do wytwarzania pary.

5 Umieścić dzbanek z mlekiem do ubicia pod rurką podawania pary/gorącej wody (L).

6 Zanurzyć rurkę podawania pary/gorącej wody (L) głęboko w dzbanku z mlekiem (Rys. 28).

7 Obrócić pokrętko podawania pary/gorącej wody w prawo, w położenie wody/pary (☞☞), (Rys. 13). Urządzenie rozpocznie podawanie pary.

8 Podczas wydobycia się pary z rurki podawania pary/gorącej wody dzbanek z mlekiem należy mieszać i obracać.

Mleko jest spienione, gdy w dzbanku pojawi się pianka (Rys. 29).

9 Obrócić pokrętko podawania pary/gorącej wody z powrotem w położenie (●) aby zatrzymać podawanie pary.

**Po każdym użyciu należy dozować parę wodną przez kilka sekund, aby usunąć resztki mleka z otworu rurki podawania pary/gorącej wody.**

**Użyć wilgotnej, miękkiej ściereczki, aby wyczyścić otwór rurki podawania pary/gorącej wody i metalową rurkę.**

10 Wlać mleczną piankę do wcześniej przygotowanej filiżanki kawy.

## PONOWNE PRZYGOTOWANIE KAWY

Aby przygotować nową kawę natychmiast po dozowaniu pary, urządzenie pozostawić do ostygnięcia.

1 Umieścić pojemnik pod rurką podawania pary/gorącej wody (Rys. 12).

2 Obrócić pokrętko podawania pary/gorącej wody w prawo, w położenie wody/pary (☰☷) (Rys. 13). Urządzenie rozpocznie podawanie gorącej wody.

Dozowanie gorącej wody pozwoli na szybsze schłodzenie urządzenia. Gdy urządzenie osiągnie optymalną temperaturę, dozowanie gorącej wody zostaje automatycznie przerwane.

3 Obrócić pokrętko podawania pary/gorącej wody z powrotem w położenie (●), aby zatrzymać podawanie gorącej wody.

Urządzenie jest gotowe do przygotowania nowej kawy.

## JAK PRZYGOTOWAĆ GORĄCĄ WODĘ



### Uwaga!

Niebezpieczeństwo poparzenia. Rurkę podawania pary/gorącej wody chwycić tylko za część gumową. Nie dotykać metalowej rurki.

Niebezpieczeństwo oparzenia spowodowanego rozpryskami gorącej wody i pary, które mogą wydobywać się z rurki podawania pary/gorącej wody.

1 Umieścić jedną filiżankę na wyjmowanej kratce (E) (Rys. 23).

2 Obrócić pokrętko podawania pary/gorącej wody w prawo, w położenie wody/pary (☰☷), (Rys. 13). Urządzenie rozpocznie podawanie gorącej wody.

3 Obrócić pokrętko podawania pary/gorącej wody z powrotem w położenie (●), aby zatrzymać podawanie gorącej wody.

## POŻYTECZNE RADY DOTYCZĄCE PRZYGOTOWANIA WŁOSKIEGO ESPRESSO

Zmielona kawa w uchwycie filtra musi zostać lekko dociśnięta. Stopień mielenia kawy wpływa na jej moc podobnie jak ilość kawy umieszczonej w uchwycie filtra i siły docisku. Wystarczy kilka sekund, aby kawa wypełniała filiżanki. Jeżeli czas parzenia jest dłuższy, oznacza to, że stopień zmielenia jest zbyt delikatny lub że kawa umieszczona w uchwycie filtra została dociśnięta zbyt mocno.

## NAPEŁNIANIE POJEMNIKA NA WODĘ PODCZAS UŻYTKOWANIA



### Uwaga

Przed rozpoczęciem napełniania pojemnika wodą, urządzenie wyłączyć i wysunąć wtyczkę z gniazda elektrycznego.

Nie napełniać pojemnika na wodę, gdy jest on włożony do urządzenia. Niebezpieczeństwo porażenia prądem.



### Uwaga

Do napełniania pojemnika na wodę nie używać wody gazowanej, gorącej lub letniej, ani żadnych innych płynów, które mogłyby uszkodzić urządzenie.

Zawsze sprawdzać poziom wody w pojemniku.

- 1 Urządzenie wyłączyć. Wysunąć wtyczkę z gniazda elektrycznego.
- 2 Wyjąć pojemnik na wodę (O) z urządzenia (Rys. 4).
- 3 Otworzyć pokrywę pojemnika na wodę (P) (Rys. 5).
- 4 Napełnić pojemnik świeżą, naturalną wodą do poziomu MAXS (Rys. 6).

**Nie należy NIGDY wypełniać zbiornika powyżej poziomu MAXS.**

- 5 Zamknąć pokrywę pojemnika na wodę (P) (Rys. 5).
- 6 Umieścić pojemnik na wodę (O) w gnieździe (Rys. 7).

Aby zapewnić prawidłową pracę urządzenia, należy mocno docisnąć pojemnik na wodę.

**Sprawdzić, czy pojemnik jest prawidłowo włożony, w przeciwnym przypadku urządzenie może nie przygotować kawy.**



### **Uwaga!**

Niebezpieczeństwo oparzenia spowodowanego rozpryskami gorącej wody i pary, które mogą wydobywać się z rurki podawania pary/gorącej wody.

Jeżeli urządzenie nadal nie będzie podawać kawy po uprzednim poprawnym napełnieniu i umieszczeniu zbiornika, należy postępować w następujący sposób:

- Umieścić pojemnik pod rurką podawania pary/gorącej wody (Rys. 12).
- Nacisnąć przycisk uruchamiania (H) (Rys. 9).
- Obrócić pokrętko podawania pary/gorącej wody w prawo, w położenie wody/pary (☰☼) (Rys. 13). Uruchomić proces przygotowywania, aż do zaobserwowania wypływu wody z rurki podawania pary/gorącej wody.
- Obrócić pokrętko podawania pary/gorącej wody z powrotem w położenie (●), aby zatrzymać podawanie gorącej wody.

## **FUNKCJA AUTOMATYCZNEGO WYŁĄCZANIA**

To urządzenie wyposażone jest w automatyczny system wyłączania, zgodnie z nowymi przepisami dotyczącymi zużycia energii. Po 30 minutach bezczynności urządzenie wyłączy się. Aby przygotować nową kawę, należy ponownie włączyć urządzenie, naciskając przycisk włączania (H). Gdy urządzenie osiągnie odpowiednią temperaturę do parzenia kawy, kontrolki w przyciskach (☰☼), (☰☼), (☰☼) zaczynają świecić się światłem stałym.

## **CZYSZCZENIE URZĄDZENIA**

Regularne, codzienne czyszczenie pozwoli utrzymać urządzenie w dobrym stanie i wydłużyć jego żywotność.



### **Uwaga!**

Wszystkie poniższe czynności czyszczenia i konserwacji należy wykonywać po wyłączeniu urządzenia i po wysunięciu wtyczki z gniazda elektrycznego.



### **Uwaga!**

Wszystkie czynności czyszczenia należy wykonywać gdy gorące części urządzenia zostały schłodzone.



### **Uwaga!**

Nigdy nie należy myć komponentów urządzenia w zmywarce. Nie stosować bezpośredniego strumienia wody.

Nie używać ściernych detergentów ani metalowych przedmiotów, aby nie zarysować i uszkodzić stalowej powierzchni.

## **Czyszczenie filtrów zawierających mieloną kawę.**

Sprawdzić, czy otwory nie są zatkane. Dozować wrzącą wodę po zamontowaniu oprawki filtra bez zmielonej kawy, w celu rozpuszczenia lub usunięcia resztek kawy lub zanieczyszczeń.



### **Uwaga!**

Usunąć i wyjąć wolno uchwyt filtra, ponieważ ewentualne ciśnienie szczątkowe mogło by spowodować wyprysnięcie lub powstanie pary.

Zaleca się dokładne czyszczenie filtrów co 3 miesiące, z wykorzystaniem dostępnych w handlu tabletek do czyszczenia filtrów, w następujący sposób:

- Włożyć tabletkę czyszczącą do filtra (bez kawy).

- Umocować oprawkę filtra w gnieździe.
  - Nacisnąć przycisk kawy na 2 filiżanki (☕☕), aby rozpocząć podawanie wody.
  - Pozostawić tabletkę na co najmniej 15 minut.
  - Nacisnąć ponownie przycisk kawy, aby przerwać podawanie.
  - Powtórzyć czynność dostarczania wody. Pozostawić na ok. minutę. Powtórzyć czynności przez 5 cykli podawania.
  - Wyjąć oprawkę filtra z gniazda zaczepiania, wyjąć filtr z oprawki filtra i wypłukać wszystkie elementy pod bieżącą wodą z kranu.
  - Urządzenie wyłączyć. Wysunąć wtyczkę z gniazda elektrycznego.
  - Części wewnętrzne wyczyścić miękką gąbką, aby usunąć ewentualne pozostałości detergentu (Rys. 30). Powtórzyć czynności dla wszystkich filtrów.
- Jeżeli urządzenie jest używane codziennie, czyszczenie wykonywać przynajmniej raz na trzy miesiące.

### Czyszczenie gniazda zaczepowego oprawki filtra



#### Uwaga!

Nie pozostawiać oprawki filtra zaczepionej w jej gnieździe. Uszczelka w gnieździe zaczepowym oprawki filtra może ulec uszkodzeniu.

Wraz z użytkowaniem można zauważyć, w chwili mocowania filtra, osadzanie się fusów kawowych, które można usunąć za pomocą wykałaczki, gąbki (Rys. 30) lub pozwalając na przepływ wody bez włożonego uchwytu filtra (Rys. 31).

Tę czynność płukania gniazda mocowania oprawki filtra należy przeprowadzać mniej więcej co 200 cykli przygotowania kawy.

Nacisnąć przycisk kawy na 2 filiżanki (☕☕), aby rozpocząć podawanie wody. Urządzenie rozpoczyna podawanie wody. Poczekać, aż zostanie podane co najmniej 500 ml wody.

### Czyszczenie rurki podawania pary/gorącej wody



#### Uwaga!

Czynność wykonać po ostygnięciu rurki podawania pary/gorącej wody w celu uniknięcia poparzeń.

Po każdym użyciu wyczyścić rurkę podawania pary/gorącej wody wilgotną ściereczką, aby usunąć wszelkie zewnętrzne pozostałości mleka. Aby usunąć wszelkie pozostałości wewnętrzne, wykonać następujące czynności:

- 1 Obrócić pokrętko podawania pary/gorącej wody w prawo, w położenie wody/pary (☁), (Rys. 13). Zapewnić podawanie pary przez kilka sekund.
- 2 Obrócić pokrętko podawania pary/gorącej wody z powrotem w położenie (●), aby zatrzymać podawanie pary.
- 3 Nacisnąć przycisk uruchamiania (H), aby wyłączyć urządzenie (Rys. 9).

Regularnie czyścić części rurki podawania pary/gorącej wody.

- Wyciągnąć metalową rurkę (Rys. 32) i zdjąć gumową część rurki podawania pary/gorącej wody, pociągając ją w dół. Umyć pod bieżącą wodą. Otwór można czyścić miękką ściereczką.
- Zamontować metalową rurkę (K) do oporu. Włożyć część gumową, przesuwając ją do góry. W razie potrzeby oczyścić dołączoną szpilką (Q) otwór wylotowy pary (Rys. 33).

### Czyszczenie pojemnika na wodę

Czyścić okresowo wnętrza pojemnika gąbką lub wilgotną ściereczką.

### Czyszczenie korpusu urządzenia.



#### Uwaga!

Nie stosować środków myjących o właściwościach ściernych.

Wyczyścić stale elementy urządzenia z pomocą wilgotnej miękkiej ściereczki, aby nie uszkodzić obudowy.

## Czyszczenie wyjmowanej kratki i tacki ociekowej.



### Uwaga!

Czynności czyszczenia należy wykonywać po wyłączeniu urządzenia i po wysunięciu wtyczki z gniazda elektrycznego.

Opróżniać co pewien czas tackę ociekową (F).

Tacka ociekowa jest wyposażona w pływak (I). Kiedy pływak wysuwa się z wyjmowanej kratki, oznacza to, że tacka ociekowa jest wypełniona wodą i należy ją opróżnić.

- 1 Wyjąć tackę ociekową (F) (Rys. 3).
- 2 Wyjąć wyjmowaną kratkę (E) (Rys. 2).
- 3 Opróżnić tackę ociekową (F), wylewając płyn do zlewozmywaka.
- 4 Umyć świeżą wodą tackę ociekową i wyjmowaną kratkę.
- 5 Osuszyć suchą ściereczką.
- 6 Zamontować wyjmowaną kratkę (E) na tacce ociekowej (F) (Rys. 2).
- 7 Włożyć tackę ociekową (F) do podstawy urządzenia (Rys. 3).

## ODWAPNIANIE



### Uwaga!

Nie używać octu ani innych produktów odkamieniających niezatwierdzonych przez producenta.



### Uwaga!

Niebezpieczeństwo oparzenia spowodowanego rozpryskami gorącej wody i pary, które mogą wydobywać się z rurki podawania pary/gorącej wody.

Właściwa konserwacja i regularne czyszczenie chronią i utrzymują wydajność urządzenia przez dłuższy okres ograniczając tym samym znacznie zagrożenia wynikające z odkładania się kamienia w urządzeniu. Jeżeli mimo wszystko, po pewnym czasie, działanie urządzenia pogorszy się wskutek stosowania przez długi czas twardej i mocno zmineralizowanej wody, można przeprowadzić zabieg odkamieniania urządzenia, aby wyeliminować jego niewłaściwe funkcjonowanie. Do tego celu używać produktu do odkamieniania na bazie kwasu cytrynowego. Do tego celu używać produktu do odkamieniania na bazie kwasu cytrynowego. Produkt ten jest dostępny w centrach pomocy technicznej.

**Producent nie ponosi odpowiedzialności za uszkodzenia wewnętrznych części urządzenia, spowodowanych użytkowaniem nieodpowiednich produktów, zawierających dodatki chemiczne.**

Urządzenie wymaga odkamieniania, gdy kontrolki przycisków (☐), (☐☐), (☐☐☐) świecą się na czerwono. Postępować w następujący sposób:

- Nacisnąć przycisk uruchamiania (H), aby wyłączyć urządzenie (Rys. 9). Wysunąć wtyczkę z gniazda elektrycznego.
- Wyjąć uchwyt filtra z gniazda.
- Napełnić pojemnik na wodę świeżą, naturalną wodą do poziomu MAK. Dodaj produkt do odkamieniania do pojemnika na wodę.
- Umieścić pod gniazdem zaczepowym uchwyty filtra odpowiednio duży pojemnik, aby zmieścił wodę z pojemnika. Skierować rurkę podawania pary/gorącej wody na pojemnik.
- Nacisnąć przycisk uruchamiania (H) (Rys. 9). Odczekać, aż kontrolki przycisków (☐), (☐☐), (☐☐☐) zaczynają świecić się światłem stałym.
- Nacisnąć jednocześnie przycisk kawy na 1 filiżankę i przycisk kawy na 2 filiżanki, a na koniec przycisk pary na ok. 3 sekundy. Rozpoczyna się program odkamieniania i roztwór znajdujący się w pojemniku na wodę zaczyna wypływać z rurki podawania pary/gorącej wody. Kontrolki przycisku przygotowywania 1 filiżanki kawy (☐), przycisku 2 filiżanek kawy (☐☐) i przycisku pary (☐☐☐) migają.

Osad kamienia zostanie usunięty przez wewnętrzny obwód urządzenia.

Po serii mycia i przerw, cykl odkamieniania kończy się. Gdy urządzenie zakończy podawanie, lampki przycisków (☐), (☐☐), (☐☐☐) zaświecą się światłem stałym.

Opróżnić pojemnik z wody z mieszanym roztworem. Wypłukać pojemnik na wodę.

Napełnić pojemnik na wodę naturalną świeżą wodą.

- Nacisnąć jednocześnie przycisk kawy na 1 filiżankę i przycisk kawy na 2 filiżanki, a na koniec przycisk pary na ok. 3 sekundy. Uruchamia się faza płukania i woda znajdująca się w pojemniku zaczyna wylewać się z gniazda zaczepu oprawki filtra i z rurki podawania pary/gorącej wody. Kontrolki przycisku przygotowywania 1 filiżanki kawy (☞), przycisku 2 filiżanek kawy (☞☞) i przycisku pary (☞☞) migają.

Po serii mycia i przerw, cykl płukania kończy się. Urządzenie wyłącza się.

Napełnić pojemnik na wodę naturalną świeżą wodą.

- Nacisnąć przycisk uruchamiania (H) (Rys. 9). Kontrolki w przyciskach (☞), (☞☞), (☞☞) zaczynają świecić się kolorem białym.

**Jeśli kontrolki nadal migają na czerwono, powtórzyć cykl odkamieniania.**

## WYŁĄCZENIE Z EKSPLOATACJI

W przypadku wycofania urządzenia z eksploatacji należy je rozłączyć elektrycznie. Opróżnić tace ściekowe i wyczyścić ją (por. paragraf "Czyszczenie urządzenia"). W przypadku złomowania, należy rozdzielić różne materiały zastosowane do produkcji urządzenia i zapewnić ich nieszkodliwość na podstawie ich składu, zgodnie z przepisami prawa obowiązującymi w kraju użytkowania produktu.

## PRZEWODNIK: ROZWIĄZYWANIE NIEKTÓRYCH PROBLEMÓW



W przypadku nieprawidłowości działania, natychmiast wyłączyć urządzenie i wyjąć wtyczkę z gniazda poboru prądu.

PROBLEMY	PRZYCZYNY	ŚRODKI ZARADCZE
Kawa nie jest parzona lub parzenie odbywa się zbyt wolno.	Pojemnik na wodę (O) nie został umieszczony poprawnie.	Umieścić poprawnie pojemnik, mocno dociskając.
	Pojemnik pusty.	Napełnić pojemnik świeżą, naturalną wodą do poziomu MAKS (Rys. 6).
	Otwory podawania w gnieździe zaczepowym oprawki filtra są zapchane.	Uruchomić urządzenie bez oprawki filtra, usuwając wodę. Jeżeli woda nadal nie wypływa z wszystkich otworów, wykonać odkamienianie.
	Filtr na kawę w proszku ma zapchany otwór wylotowy.	Umieścić pojemnik pod rurką podawania pary/gorącej wody (L) i obrócić pokrętko podawania (N), aby zmniejszyć ciśnienie w obiegu. Następnie wyjąć i ponownie umieścić powoli oprawkę filtra, ponieważ ewentualne ciśnienie resztkowe może powodować rozpryski. Oczyszczyć zatłoczony otwór w filtrze za pomocą dołączonej szpilki. Umyć filtr zgodnie z opisem w paragrafie „Czyszczenie filtrów, które zawierają mieloną kawę”.
	Zbyt drobno zmielona kawa.	Spróbować używać mieszanki grubiej zmielonej kawy.
	Zbyt docięnięta zmielona kawa.	Nie dociskać tak mocno kawy w filtrze.
	Filtr zawiera nadmierną ilość kawy.	Włożyć do filtra mniejszą ilość kawy.



PROBLEMY	PRZYCZYNY	ŚRODKI ZARADCZE
Wyciek kawy po bokach uchwytu filtra.	Prawdopodobnie w uchwycie filtra została umieszczona nadmierna ilość zmielonej kawy co uniemożliwiło odpowiednie umieszczenie uchwytu filtra.	Wyjąć uchwyt filtra i wyczyścić (Rys. 30). Powtórzyć operację, umieszczając w filtrze odpowiednią ilość kawy.
	Na uszczelce w miejscu zaczepu uchwytu filtra znajdują się pozostałości zmielonej kawy.	Wyczyścić uszczelkę wykałaczką lub gąbką (Rys. 30).
	Filtr na kawę w proszku ma zapchany otwór wylotowy.	Umieścić pojemnik pod rurką podawania pary/gorącej wody (L) i obrócić pokrętło podawania (N), aby zmniejszyć ciśnienie w obiegu. Następnie wyjąć i ponownie umieścić powoli oprawkę filtra, ponieważ ewentualne ciśnienie resztkowe może powodować rozpryski. Oczyszczyć zatknięty otwór w filtrze za pomocą dołączonej szpilki. Umyć filtr zgodnie z opisem w paragrafie „Czyszczenie filtrów, które zawierają mieloną kawę”.
	Wadliwa saszetka.	Umieścić pojemnik pod rurką podawania pary/gorącej wody (L) i obrócić pokrętło podawania (N), aby zmniejszyć ciśnienie w obiegu. Następnie wyjąć i ponownie umieścić powoli oprawkę filtra, ponieważ ewentualne ciśnienie resztkowe może powodować rozpryski. Wyczyścić gniazdo zaczepu gąbką (Rys. 30). Wymienić saszetkę w uchwycie filtra.
Przygotowywanie kawy odbywa się zbyt szybko.	Oprawka filtra nie została poprawnie zamontowana.	Upewnić się, że oprawka filtra została dobrze umocowana na kołnierzu (Rys. 17).
	Zbyt grubo zmielona kawa.	W celu otrzymania bardziej skoncentrowanej i cieplejszej kawy należy stosować mieszanki drobno mielone.
	Zbyt dociśnięta zmielona kawa.	Nie dociskać tak mocno kawy w filtrze.
Urządzenie nie podaje pary.	Filtr nie zawiera wystarczającej ilości kawy.	Włożyć do filtra większą ilość kawy.
	Urządzenie nie osiągnęło właściwej temperatury przygotowania.	Odczekać, aż włączy się światłem stałym kontrolka przycisku pary, co oznacza, że temperatura w podgrzewaczu osiągnęła optymalny poziom do wytwarzania pary.
	Pojemnik pusty.	Napełnić pojemnik świeżą, naturalną wodą do poziomu MAKŚ (Rys. 6).
	Pojemnik na wodę (O) nie został umieszczony poprawnie.	Umieścić poprawnie pojemnik, mocno dociskając.
	Zatknięty otwór wylotu pary.	Przeyczyścić dostarczoną szpilką ewentualne osady powstałe w otworze rurki podawania pary/gorącej wody (Rys. 33). Wyczyścić rurkę podawania pary/gorącej wody zgodnie z opisem w punkcie „Czyszczenie rurki podawania pary/gorącej wody”. Jeżeli problem utrzymuje się, wykonać odkamienianie.

PROBLEMY	PRZYCZYNY	ŚRODKI ZARADCZE
Obecność wody w gnieździe i podstawie pojemnika na wodę.	Pojemnik na wodę (O) nie został umieszczony poprawnie.	Umieścić poprawnie pojemnik, mocno dociskając.
Urządzenie generuje nieprawidłowy dźwięk podczas przygotowywania kawy.	Mało wody i pompa jej nie wciąga.	Sprawdzić, czy poziom wody w pojemniku jest regularny. W razie konieczności pojemnik napełnić chłodną, naturalną wodą do poziomu MAKS.
Kontrolki przycisku podawania świecą się na czerwono.	Wymagane odkamienianie.	Przeprowadzić odkamienianie (patrz punkt „Odkamienianie”).

## ET PAR ORD OM DENNE VEJLEDNING

---

Selv om apparatet er konstrueret i overensstemmelse med de specifikke europæiske normer, og de potentielt farlige dele derfor er beskyttede, bør man læse vejledningen omhyggeligt, og kun bruge apparatet til det, den er konstrueret til, så man undgår ulykker og skader. Opbevar denne vejledning tilgængeligt til eventuelt senere brug. Hvis apparatet overtages af andre, skal denne vejledning følge med.

Denne vejlednings informationer har følgende symboler, der betyder:



Farligt for børn



Elektrisk fare



Andre årsager til eventuelle skader



Bemærkninger vedrørende forbrændinger



Advarsel! – skader på materielle dele

## TILLADT BRUG

---

Det er muligt at tilberede kaffe og cappuccino med din kaffemaskine (i det følgende nævnt som maskine). Takket være funktionen til udledning af varmt vand er det også muligt at tilberede te og urtete. Dette apparat er kun beregnet til privat brug i hjemmene, og må anses for uegnet til brug med handelsmæssige eller industrielle formål. Alle øvrige former for brug af apparatet er ikke fastsat af producenten. Producenten fritages for enhver form for ansvar for alle skader, der opstår som følge af forkert brug af apparatet. Garantien frafalder, hvis apparatet bruges til noget, det ikke er beregnet til.

## TILBAGEVÆRENDE RISIKOER

---

Kaffemaskinens egenskaber, som dette hæfte handler om, gør det umuligt at beskytte brugeren mod damp eller varmt vand fra den direkte stråle.



Advarsel!

Fare for forbrændinger – Når der udledes varmt vand eller damp, skal man sørge for, at strålen ikke rettes mod tredjemand eller mod brugeren. Tag fat på udledningsrøret damp/varmt vand udelukkende fra delen i gummi. Undgå at røre ved metalrøret.



Brug kun beholdere som er lavet af materialer "til fødevarer".

## VIGTIGE HENVISNINGER

---

### LÆS DENNE VEJLEDNING OMHYGGELIGT IGENNEM FØR BRUG.

- Apparatet er ment til brug på husholdningsområder, eller lignende, som for eksempel:
  - i kantiner, forbeholdt butik- og kontorpersonale og på andre professionelle miljøer
  - på bondegårde
  - Hotel, motel, bed & breakfast og andre boligstrukturer (til brug for gæsterne).
- Man frasiger sig ethvert ansvar, hvis apparatet ikke bruges i overensstemmelse med denne vejledning.
- Det anbefales at opbevare den oprindelige emballage, da der ikke ydes gratis assistance ved skader, som er forårsaget af uegnet emballage ved tilsending til et autoriseret servicecenter.

### Farligt for børn

- Apparatet kan bruges af børn på over 8 år og personer med nedsatte fysiske, sensoriske eller mentale evner, eller med manglende erfaring eller viden, hvis de er under opsyn af en ansvarlig person, eller hvis de har modtaget og forstået instruktionerne for brug af apparatet og de farer, der er forbundet hermed.
- Børn må ikke benytte apparatet som legetøj.
- Indgrebene til rengøring og vedligeholdelse anført i denne manual må ikke foretages af børn medmindre de er mindst 8 år gamle og under overvågning.
- Hold altid apparatet og forsyningsledningen uden for rækkevidde for børn på mindre end 8 år.
- Undgå at lade forsyningsledningen hænge ned på et sted hvor et barn risikerer at tage fat i det.
- Emballagedelene skal opbevares utilgængelige for børn, da de kan udgøre en mulig fare.
- Når apparatets driftsliv er afsluttet, klip strømledningen over, så den ikke kan bruges. Det er ligeledes vigtigt at fjerne de dele, som man mener kan være farlige, idet børn kan finde på at bruge apparatet som legetøj.
- Nålen til rengøring må ikke efterlades uden for børns rækkevidde og den skal opbevares på et sikkert sted: fare for indtag og for kvæstelser.

### Elektrisk fare

- Før apparatet forbindes til det elektriske strømnet, kontroller, at spændingen der er angivet på skiltet der sidder under apparatet, svarer til det lokale netværk.
- Hvis man bruger forlængerledninger, som ikke er godkendt af apparatets producent, er der risiko for skader og ulykker.
- Træk aldrig i strømkablet eller selve apparatet for at trække stikket ud af stikkontakten.
- Sluk altid apparatet og fjern forsyningsledningens stik fra stikkontakten før beholderen fyldes op med vand.
- De elektriske dele må aldrig komme i kontakt med vand: man risikerer en kortslutning!
- Undgå, at strømkablet kommer i kontakt med skarpe dele.
- Sørg for, at ledningen ikke kommer i kontakt med varme overflader.
- Alle rengørings- og vedligeholdelsesindgreb skal foretages efter at have slukket apparatet og efter at have fjernet stikket fra stikkontakten.
- Læg ikke apparatet i vand eller anden væske.
- Hvis det ikke er i brug, selv i en kort periode, skal du slukke for apparatet og altid trække stikket ud af stikkontakten.

### Andre årsager til eventuelle skader

- Tag fat på apparatets hus for at løfte det.
- Anbring apparatet på et sted der er tilstrækkeligt belyst, rent og med en nem tilgængelig stikkontakt.

- Der må ikke hældes en alt for stor mængde vand i beholderen.
- Hold apparatet under opsyn, når strømmen er tilsluttet.
- Træk aldrig i strømkablet eller selve apparatet for at trække stikket ud af stikkontakten.
- Apparatet skal benyttes og placeres på et stabilt underlag.
- Apparatet må ikke benyttes, hvis det har været udsat for slag, hvis der er synlige tegn på skader eller i tilfælde af vandlækager. Brug ikke apparatet, hvis strømkablet eller stikket er beskadiget, eller hvis apparatet er beskadiget. Alle former for reparationer (herunder udskiftning af strømledningen) må kun udføres af Ariete servicecenteret eller af autoriserede Ariete teknikere. Herved forebygges enhver risiko.



#### Bemærkninger vedrørende forbrændinger

- Vend aldrig den varme vand- eller dampstråle mod nogen af kroppens dele. Fare for forbrændinger.
- Der må ikke røres ved apparatets og filterholderens udvendige dele mens apparatet er i drift, da det risikerer at forårsage forbrændinger.
- Tag fat på udledningsrøret damp/varmt vand udelukkende fra delen i gummi.
- Manglende vandudstrømning fra filterholderen kan skyldes tilstopning af filteret. Fjern og genindsæt filterholderen langsomt, da et eventuelt resttryk kan forårsage sprøjt eller stænk. Derefter renses som beskrevet i den relevante paragraf.



#### Advarsel! – skader på materielle dele

- Apparatet placeres på en jævn og tør overflade.
- Apparatet må aldrig anvendes uden vand, da pumpen risikerer at brænde.
- Til vandbeholderens påfyldningsindgreb, brug ikke brusevand, varmt eller lunken eller en hvilken som helst anden væske der risikerer at skade apparatet.
- Placér ikke apparatet på meget varme overflader eller i nærheden af åben ild. Herved undgås beskadigelse af beklædningen.
- Forsyningsledningen må ikke berøre apparatets varme dele.
- Der må aldrig indføres andet end kaffe i pulver i kaffefiltrene til 1 kop eller 2 kopper. Det kan medføre alvorlige skader på apparatet.
- Apparatet må ikke opbevares på steder hvor temperaturen er lavere end 0 °C fordi vandet der bliver tilbage i kedlen, risikerer at fryse og forårsage skader.
- Brug ikke apparatet udendørs.
- Udsæt ikke apparatet for atmosfæriske påvirkninger (f.eks. regn, sol).
- Efter at have fjernet forsyningsstikket og efter at de varme dele er kølet af, skal apparatet udelukkende rengøres med en lidt fugtig ikke-ætsende klud ved at tilsætte nogle dråber ikke-aggressivt opvaskemiddel.
- Brug aldrig opløsningsmidler der risikerer at skade plastik.
- Undgå at demontere apparatet. Der er ingen indvendige dele der skal anvendes eller rengøres.

### •OPBEVAR BRUGSANVISNINGEN

## BESKRIVELSE AF APPARATET

---

A1 - Manometer	L - Udlædningsrør til damp/varmt vand
A - Knap til dispensering af 1 kop kaffe med indikatorlys (☐)	M - Elektrisk ledning
B - Knap til dispensering af 2 kopper kaffe med indikatorlys (☐☐)	N - Drejeknap til damp/varmt vand
C - Dampknap med advarselsslampe (☠)	O - Vandbeholder
D - Sæde til fastgørelse af filterholderen	P - Dæksel på vandbeholderen
E - Aftagelig rist	Q - Nål til rengøring
F - Drypbakke	R - Tamper
G - Rist til kaffekopper	S - Pudefilter
H - ON/OFF kontakt	T - Filter til 1 kop
I - Flyder	U - Filter til 2 kopper
J - Apparats hus	V - Drypskive
K - Rør i metal	W - Filterholder
	X - Låseskrue for drypskiven

### Identifikationsdata

Apparatets følgende identifikationsdata er trykt på skiltet, der sidder under apparatets sokkel:

- producent og EF-mærke
- model (Mod.)
- matrikelnummer (SN)
- spænding (V) og frekvens (Hz)
- absorberet effekt (W)
- grønt servicenummer

Ved eventuelle henvendelser til de autoriserede servicecentre skal opgives model og matrikelnummer.

## BRUGSANVISNINGER

---

### Ibrugtagning

Fjern emballagematerialet, og kontrollér, at alle delene er til stede.

Stil apparatet på en jævn og stabil overflade.

Vask beholderen, filteret til 1 kop og 2 kopper, pudefilteret, drypbakken, den aftagelige rist og filterholderen.



Advarsel

Før montering, kontroller, at apparatet er slukket og afkoblet fra stikkontakten.

### Indledende indgreb

- 1 Monter den aftagelige rist (E) på drypbakken (F) (Fig. 2).
- 2 Indfør drypbakken (F) i apparatets sokkel (Fig. 3).
- 3 Fjern vandbeholderen (O) fra apparatet (Fig. 4).
- 4 Åbn vandbeholderens låg (P) (Fig. 5).



Advarsel

Sluk altid apparatet og fjern forsyningsledningens stik fra stikkontakten før beholderen fyldes op med vand.

Undgå at fylde beholderen med vand, når den er koblet til apparatet. Fare for elektrisk stød.



### Advarsel

Til vandbeholderens påfyldningsindgreb, brug ikke brusevand, varmt eller lunkent eller en hvilken som helst anden væske der risikerer at skade apparatet.

5 Fyld beholderen op med naturligt friskt vand til MAX niveauet (Fig. 6).

Fyld **ALDRIG** beholderen til over MAX niveauet.

6 Luk vandbeholderens låg (P) (Fig. 5).

7 Indfør vandbeholderens (O) i dens sæde (Fig. 7).

For at sikre apparatets korrekte drift, tryk vandbeholderens til bunds.

Kontroller den korrekte indsættelse af beholderen, i modsat fald er det muligt, at apparatet ikke er i stand til at udskænke kaffe.

Første gang man tænder for kaffemaskinen



### Advarsel

Før apparatet tændes, kontroller, at alle delene er korrekt installeret.

Kontroller at husets elektriske spænding svarer til den spænding, som står på apparatets plade med de tekniske data.

1 Sæt stikket ind i stikkontakten (Fig. 8).

2 Fastgør filterholderen i sit sæde uden at indsætte noget filter.

3 Tryk på tændingsknappen (H) (Fig. 9).

4 Advarselsslamperne for udskækningsknapperne 1 kop (☞), 2 kopper (☞☞) og for dampknappen (☼) blinker. Når apparatet har nået den rette temperatur til at lave kaffe, lyser indikatorlysene på knapperne (☞), (☞☞), (☼) konstant.

Før apparatet tages i brug for første gang, foretag en rengøringscyklus af de indvendige dele.

- Anbring en beholder med mindst 500 ml kapacitet under filterholderen (Fig. 10).

- Tryk på knappen til dispensering af 2 kopper kaffe (☞☞) (Fig. 11). Start udledningsprocessen indtil det er muligt at se vandet der strømmer ud fra filterholderen.

- Når udskækningsprocessen er afsluttet, anbring en beholder under udledningsrøret til damp/varmt vand (Fig. 12).

- Drej drejeknappen til udledning af damp/varmt vand i positionen vand/damp (☼☼), (Fig. 13). Start udskækningsprocessen indtil der strømmer vand ud fra udledningsrøret til damp/varmt vand. Til drejeknappen til udledning af damp/vand i position (●) for at afbryde udledningen af varmt vand.

Gentag operationerne, indtil alt vandet i tanken er tømt.

**BEMÆRK:** gentag dette indgreb ved hver tænding af apparatet efter nogle dage hvor det ikke er blevet brugt.

Hvis der mangler vand i beholderen, vil det medføre en vibration og en stærkere lyd. Advarselsslamperne for udskækningsknapperne 1 kop (☞), 2 kopper (☞☞) og for dampknappen (☼) blinker. For at genoprette driften af apparatet, se afsnittet "Vandpåfyldning når kaffemaskinen bruges".

Nu er apparatet parat til at tilberede den første kaffe.

### Fjernelse af filteret

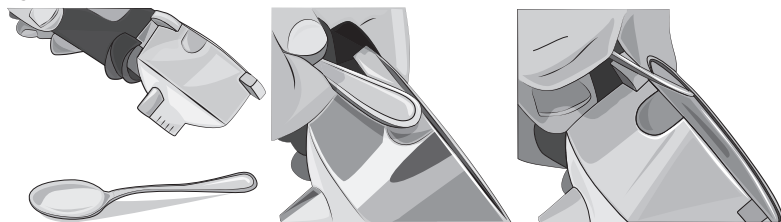

**BEMÆRK:** Filterholderen leveres med filteret til 2 kopper allerede monteret. For at finde ud, på hvilken måde filteret fjernes, henvis til billederne. Det er også muligt at løfte filteret med fingrene for at fjerne det.

## SÅDAN TILBEREDER MAN KAFFEN

- 1 Fjern vandbeholderen (O) fra apparatet (Fig. 4).
- 2 Åbn vandbeholderens låg (P) (Fig. 5).



### Advarsel

Sluk altid apparatet og fjern forsyningsledningens stik fra stikkontakten før beholderen fyldes op med vand.

Undgå at fylde beholderen med vand, når den er koblet til apparatet. Fare for elektrisk stød.



### Advarsel

Til vandbeholderens påfyldningsindgreb, brug ikke brusevand, varmt eller lunkent eller en hvilken som helst anden væske der risikerer at skade apparatet.

- 3 Fyld beholderen op med naturligt friskt vand til MAX niveauet (Fig. 6).

Fyld **ALDRIG** beholderen til over MAX niveauet.

- 4 Luk vandbeholderens låg (P) (Fig. 5).
- 5 Indfør vandbeholderens (O) i dens sæde (Fig. 7).

For at sikre apparatets korrekte drift, tryk vandbeholderens til bunds.



**Kontroller den korrekte indsættelse af beholderen, i modsat fald er det muligt, at apparatet ikke er i stand til at udskænke kaffe.**

- 6 Vælg det ønskede filter (T) til 1 kop, og (U) til 2 kopper, og isæt det i filterholderen (Fig. 14). Doser kaffen i filteret og pres godt den malede kaffe ved brug af den særlige tamper (R) (Fig. 15).



### Advarsel!

Hvis der er fyldt for meget kaffepulver i filteret, kan det være svært at dreje filterholderen, eller der kan opstå utætheder i filterholderen, når kaffen brygges.

- 7 Tilkobl filterholderen (W) i det tilhørende sæde og sørg for at holde grebet opstillet med symbolet  der findes på apparatet (Fig. 16).
- 8 Drej filterholderen, indtil håndtaget flugter med symbolet .

**Kontroller, at filterholderen er korrekt hægtet på flangen (Fig. 17).**

Vælg den ønskede kop

Brug den følgende tabel til at vælge koppen, før drikken tilberedes:

Espressokaffe	Enkelt	30 ml cirka
	Dobbelt	60 ml cirka

Filteret til 2 kopper kan anvendes til at udskænke to enkelte kaffekopper eller til at udskænke en længere og stærkere kaffe.

Justering af mængden af dispenseret vand til 1 kop eller 2 kopper

Det er muligt at justere mængden af vand, der dispenseret til 1 kop eller 2 kopper kaffe (tiden til dispenseret vand af varmt vand gennem filterholderen).

Mængden dispenseret vand har en effekt på den mere eller mindre stærke smag af kaffen og på cremens kvalitet. Du kan prøve at ændre på denne parameter for at finde den ideelle smag til din kaffe.

**BEMÆRK: mængden af dispenseret vand til 1 kop eller 2 kopper skal justeres under kaffebrygningen.**

For at indstille den mængde af vand, der skal dispenseret til 1 kop kaffe, skal du trykke på knappen  og holde den nede, så længe det er nødvendigt. Den forløbne tid indstiller den nye mængde vand til 1 kop kaffe.

For at indstille den mængde af vand, der skal dispenseret til 2 kopper, skal du trykke på knappen  og holde den nede, så længe det er nødvendigt. Den forløbne tid indstiller den nye mængde vand til 2 kopper kaffe.



## Manometerets drift

Apparatet er forsynet med et manometer (A1) der angiver at vandmængdens parametre, kaffens mængde og malingsgraden er velbalanceret til en ideel kaffe udskænkning.

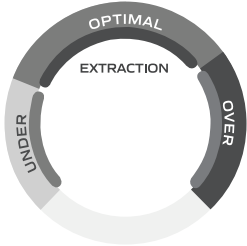
	<b>Under</b>
	Kaffens første udskænkingsfase svarer til en udtræk på forhånd af kaffepulveret. Apparatet virker med lavtryk. Manometerets viser skal findes i UNDER området.
	<b>Optimal</b>
	Vandets tryk øger gradvist. I løbet af hele kaffens udskænkingsfase skal viseren findes i OPTIMAL området. På denne måde er det muligt at tilberede kaffen på ideel måde.
Kaffen er for vandet	Hvis manometerets viser vedbliver i området UNDER i løbet af kaffens udskænkning, betyder det, at kaffen er blevet udleveret med et utilstrækkeligt tryk. Det sker når vandstrålen strømmer hurtigt igennem kaffepulveret. Kaffen er vandig, med utilstrækkelig creme og ringe smag. Årsagerne kommer an på en alt for grov maling eller af en ringe mængde kaffe i filterholderen eller også er kaffepulveret ikke blevet presset.
Kaffen er for stærk	Hvis manometerets viser overskrider det ideelle udskænkingsområde og flyttes i det røde område i løbet af kaffens udskænkning, betyder det, at kaffen er blevet udleveret med et alt for højt tryk. Det sker når vandstrålen ikke er i stand til at trænge igennem kaffepulveret. Kaffen er stærk med utilstrækkelig creme og en bitter smag. Årsagerne skyldes en alt for fin maling eller en overdreven mængde kaffe i filterholderen eller at kaffepulveret er alt for presset.

En god espresso kaffe betyder en kaffe hvor sødme, surhed og bitterhed er i perfekt balance. Kaffens smag er afhængig af mange faktorer, som kaffebønnernes type, ristningsgraden, friskheden, malingsgraden, kaffemængden i filterholderen og kaffepulverets presning i filteret. Det er nødvendigt at prøve sig frem på egen hånd for at justere disse faktorer for at få din foretrukne smag. Husk under alle tilfælde at følge manometerets anvisninger.

## Dispensering af kaffe



- 1 Anbring en eller to kopper på den aftagelige rist (E) (Fig. 18-19).
- 2 Tryk på tændingsknappen (H) (Fig. 9).

Advarselslamperne for udskænkingsknapperne 1 kop (☞), 2 kopper (☞☞) og for dampknappen (☞) blinker. Når apparatet har nået den rette temperatur til at lave kaffe, lyser indikatorlysene på knapperne (☞), (☞☞), (☞) konstant.

Hvis man ønsker, at selv den første udskænkede kaffe er varm, lad filterholderen varme op ved at holde den isat i det tilhørende sæde nogle minutter før kaffen tilberedes. Denne fremgangsmåde er derefter ikke mere nødvendig for de efterfølgende udskænkninger.

- 3 Tryk på knappen til kaffedispensering (☞) for at brygge 1 kop kaffe, eller tryk på knappen til kaffedispensering (☞☞) for at brygge 2 kopper kaffe.

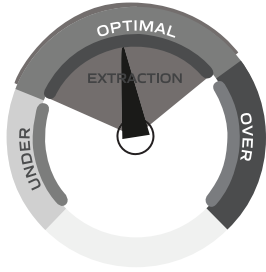
**Kontroller, at manometerets viser findes i UNDER området når udleveringen startes, og at den derefter flyttes til OPTIMAL området mens kaffen løber ud i koppen. Se afsnittet ”Manometerets drift”.**

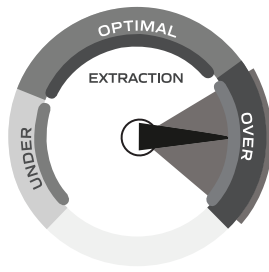
		
Tryk OK	Lavt tryk	Højt tryk
Kaffen løber ud i kopperne efter 4-7 sekunder Udskænkningen er langsom og godt varm Cremen er brun med tæt skum Kaffen er mørkebrun	Kaffen løber ned i kopperne efter 1-3 sekunder Udleveringen er hurtig og vandig Cremen er mere klar med tyndt skum Kaffen er lysebrun, smagen er bitter og let	Kaffen løber ned i kopperne efter 7-8 sekunder Udskænkningen er langsom og utilstrækkelig Cremen er mørkere eller manglende Kaffen er mørkebrun, smagen er bitter og brændt

4 For at stoppe brygningen, inden apparatet er færdigt, skal du trykke på knappen til kaffedispensering igen.



Advarsel!

Hvad angår professionelle kaffemaskiner, skal du ikke fjerne filterholderen, når dispenseringsknappen er aktiveret.



Advarsel!

Afbryd udskænkningen og vent cirka 10 sekunder; For at fjerne filterholderen, drej den langsomt fra højre mod venstre for at forekomme sprøjt eller stænk af kaffe eller vand.

Små dampsprøjt der kommer ud fra filterholderens fikseringssæde er et helt normalt fænomen.

Når udledningen er afsluttet, tænder knappernes advarselsslamper (☹), (☹☹), (☹☹☹) og lyser fast.

5 Tryk på tændingsknappen (H) for at slukke for apparatet (Fig. 9).

## SÅDAN TILBEREDER MAN KAFFE MED KAPSLER

Kapselfilteret (W) indføres i filterholderen (S).

- 1 Placér puden i filteret (Fig. 20).
- 2 Pres puden indad med fingrene. Kapslen skal være korrekt centreret og sidde inde i filterholderen.
- 3 For at undgå mulige vandlækager, fold pudens udvendige papirdele, der risikerer at komme ud fra filterholderen, sammen og indfør dem i filteret (Fig. 21).

Det er nu muligt at sætte filterholderen ind i dens sæde.

- 4 Tilkobl filterholderen (W) i det tilhørende sæde og sørg for at holde grebet opstillet med symbolet (☐) der findes på apparatet (Fig. 16).
- 5 Drej filterholderen, indtil håndtaget flugter med symbolet (☐).
- 6 Efter at have lavet kaffen, når filterholderen fjernes, kan kapslen sidde fast i filterholderens fastgørelses-sæde. For at fjerne kapslen, skal filterholderen (Fig. 22) stille skråt for at kapslen kan falde ned i selve filterholderen.

Til en kaffe, der altid er i topkvalitet, er det nødvendigt at købe en pude med E.S.E. kompatibilitetsmærke.

**Hvis kapslen ikke er korrekt indsat eller hvis filterholderen ikke er godt fikseret kan der komme vanddråber ud fra selve filterholderen.**

## SÅDAN TILBEREDES MÆLKESKUM TIL KAFFEN

---

- 1 Anbring en kop på den aftagelige rist (E) (Fig. 23).  
Det er også muligt, hvis du foretrækker det at anvende en stor kop.
  - Fjern den aftagelige rist (E) og drypbakken (F) (Fig. 24).
  - Anbring koppen på risten til kaffekopper (G) (Fig. 25).
- 2 Tilbered kaffen (Fig. 26).



### Advarsel!

Fare for forbrændinger. Tag fat på udledningsrøret damp/varmt vand udelukkende fra delen i gummi. Undgå at røre ved metalrøret.

Fare for skoldninger forårsaget af sprøjt af varmt vand og damp der risikerer at komme ud fra udledningsrøret damp/varmt vand.

- 3 Ret udledningsrøret damp/varmt vand (L) mod drypbakken (F) (Fig. 27).
- 4 Tryk på dampknappen (☼). Dampknappens advarselslampe begynder at blinke. Vent indtil dampknappens advarselslampe tænder fast, for at indikere, at temperaturen i kedlen er nået til den optimale værdi for at udlede damp.
- 5 Anbring mælkekanden med mælken der skal piskes under udledningsrøret damp/varmt vand (L).
- 6 Stik udledningsrøret damp/varmt vand (L) ned til bunds i kanden med mælk (Fig. 28).
- 7 Drej drejknappen til udledning af damp/varmt vand i positionen vand/damp (☼☼), (Fig. 13). Apparatet begynder at udsende damp.
- 8 Bevæg og drej kanden med mælk mens dampen udledes fra udledningsrøret damp/varmt vand. Mælken er pisket når skummet dannes i kanden (Fig. 29).
- 9 Stil drejknappen til udledning af damp/varmt vand i position (●) for at afbryde dampudledningen.

Efter hver brug udsend damp i nogle sekunder for at fjerne eventuelle mælkerester fra dysen på udledningsrøret damp/varmt vand.

Anvend en fugtig ikke ætsende klud for at rengøre dysen på udledningsrøret damp/varmt vand og fra metalrøret.

- 10 Hæld mælkeskummet ned i kaffekoppen tilberedt lidt før.

## TILBAGE TIL KAFFEFUNKTIONEN

---

For at tilberede en ny kaffe umiddelbart efter at have udledt damp skal apparatet først køle ned.

- 1 Anbring en beholder under udledningsrøret damp/varmt vand (Fig. 12).
- 2 Drej drejknappen til udledning af damp/varmt vand i positionen vand/damp (☼☼), (Fig. 13). Apparatet begynder at udlede varmt vand.  
Udledningen af varmt vand muliggør en hurtigere afkøling af apparatet. Når apparatet har opnået den ideelle temperatur, afbrydes udledningen af varmt vand automatisk.
- 3 Stil drejknappen damp/varmt vand i position (●) for at afbryde udledningen af varmt vand.  
Apparatet er nu parat til tilberedning af en ny kaffe.

## SÅDAN UDLEDES VARMT VAND

---



### Advarsel!

Fare for forbrændinger. Tag fat på udledningsrøret damp/varmt vand udelukkende fra delen i gummi. Undgå at røre ved metalrøret.

Fare for skoldninger forårsaget af sprøjt af varmt vand og damp der risikerer at komme ud fra udledningsrøret damp/varmt vand.

- 1 Anbring en kop på den aftagelige rist (E) (Fig. 23).
- 2 Drej drejknappen til udledning af damp/varmt vand i positionen vand/damp (☼☼), (Fig. 13). Apparatet begynder at udlede varmt vand.
- 3 Stil drejknappen damp/varmt vand i position (●) for at afbryde udledningen af varmt vand.

## GODE RÅD VED TILBEREDNING AF EN GOD ITALIENSK ESPRESSO KAFFE

---

Den maled kaffeblanding i filterholderen skal presses let ned. Det er kaffens malingsgrad, kaffemængden i kaffefilteret og kaffens pres der afgør kaffens styrke. Der går kun få sekunder, så strømmer kaffen ned i de små kopper. Hvis kaffen løber langsomt ud, betyder det, at kaffens malingsgrad er for fin eller at kaffen i filterholderen er blevet presset for hårdt.

## PÅFYLDNING AF VAND I BEHOLDEREN UNDER BRUG

---



Advarsel

Sluk altid apparatet og fjern forsyningsledningens stik fra stikkontakten før beholderen fyldes op med vand.

Undgå at fylde beholderen med vand, når den er koblet til apparatet. Fare for elektrisk stød.



Advarsel

Til vandbeholderens påfyldningsindgreb, brug ikke brusevand, varmt eller lunken vand eller en hvilken som helst anden væske der risikerer at skade apparatet.

Det er anbefalet altid at kontrollere vandniveauet i beholderen.

- 1 Sluk apparatet og træk stikket ud fra stikkontakten.
- 2 Fjern vandbeholderen (O) fra apparatet (Fig. 4).
- 3 Åbn vandbeholderens låg (P) (Fig. 5).
- 4 Fyld beholderen op med naturligt friskt vand til MAX niveauet (Fig. 6).

Fyld **ALDRIG** beholderen til over MAX niveauet.

- 5 Luk vandbeholderens låg (P) (Fig. 5).
- 6 Indfør vandbeholderens (O) i dens sæde (Fig. 7).

For at sikre apparatets korrekte drift, tryk vandbeholderens til bunds.

Kontroller den korrekte indsættelse af beholderen, i modsat fald er det muligt, at apparatet ikke er i stand til at udskænke kaffe.



Advarsel!

Fare for skoldninger forårsaget af sprøjt af varmt vand og damp der risikerer at komme ud fra udledningsrøret damp/varmt vand.

Forsæt som beskrevet i det følgende, hvis apparatet stadig ikke udleder kaffe, efter at beholderen er fyldt op og sat korrekt i:

- Anbring en beholder under udledningsrøret damp/varmt vand (Fig. 12).
- Tryk på tændingsknappen (H) (Fig. 9).
- Drej drejeknappen til udledning af damp/varmt vand i positionen vand/damp (☉☉), (Fig. 13). Start udskækningsprocessen indtil der strømmer vand ud fra udledningsrøret til damp/varmt vand.
- Til drejeknappen til udledning af damp/vand i position (●) for at afbryde udledningen af varmt vand.

## AUTOMATISK SLUKNINGSFUNKTION

---

Dette apparat er udstyret med et system til automatisk slukning der overholder de nye energiforbrugsforskrifter. Når der er gået 30 minutter uden at bruge apparatet, slukker det. For at tilberede en ny kaffe, er det nødvendigt igen at tænde for apparatet ved at trykke på tændingsknappen (H). Når apparatet har nået den rette temperatur til at lave kaffe, lyser indikatorlysene på knapperne (☉), (☉☉), (☉☉☉) konstant.

## RENGØRING AF APPARATET

En regelmæssig og daglig rengøring gør det muligt at opretholde apparatets ydeevne og at forlænge dets levetid.



Advarsel!

Alle rengørings- og vedligeholdelsesindgreb skal foretages efter at have slukket apparatet og efter at have fjernet stikket fra stikkontakten.



Advarsel!

Rengøringen skal foretages efter at apparatets varme dele er kølet af.



Advarsel!

Apparatets dele må aldrig vaskes i opvaskemaskinen. Brug ikke direkte vandstråler.

Brug ikke slibende rengøringsmidler eller metalværktøj. De kan ridse og beskadige ståloverfladerne.

### Rengøring af filtre, der indeholder kaffepulver

Kontroller, at hullerne ikke er tilstoppet. For at blødgøre og fjerne eventuelle kafferester eller andre tilsmudsninger, hæld kogende vand gennem filterholderen monteret men uden kaffe.



Advarsel!

Fjern og genindsæt filterholderen langsomt, da et eventuelt resttryk kan forårsage sprøjt eller stænk.

Det tilrådes at rengøre filtrene grundigt for hver 3. måned, ved hjælp af tabletter til rengøring af filtre der findes i handlen og ved at følge den nedenstående fremgangsmåde:

- Isæt en tablet til rengøring af filtre i filteret (uden kaffe).
- Hægt filterholderen på dens sæde.
- Tryk på knappen kaffe til 2 kopper () for at starte udskænkningen.
- Vent på, at tabletten virker i mindst 15 minutter.
- Tryk igen på kaffeknappen for at afbryde udskænkningen.
- Gentag operationen af vanddispensering. Lad hvile i et øjeblik. Gentag indgrebene for 5 udledningscyklusser.
- Fjern filterholderen fra koblingssædet, træk filteret ud fra filterholderen og skyl alle delene under rindende vand fra hanen.
- Sluk apparatet og træk stikket ud fra stikkontakten.
- Rengør de indvendige dele med en blød svamp for at fjerne eventuelle rester af rengøringsmiddel (Fig. 30).

Gentag operationerne for alle filtrene.

Hvis apparatet bruges dagligt, tilrådes det at foretage rengøringsindgrebet mindst hver tredje måned.

### Rengøring af filterholderens leje



Advarsel!

Lad ikke filterholderen blive siddende i lejet. Pakningen i filterholderens leje kan tage skade.

Under anvendelse kan aflejringer af kaffegrums forekomme i filterholderens fastgørelsessæde, disse kan fjernes ved hjælp af en tandstik, en svamp (Fig. 30) eller ved at lade vand strømme uden filterholder indsat (Fig. 31).

Dette indgreb til udskylning af filterholderens koblingssæde skal gennemføres for hver 200 kaffeudskænkninger cirka.

Tryk på knappen kaffe til 2 kopper () for at starte udskænkningen. Apparatet begynder at udlede vand. Vent på, at mindst 500 ml vand er udledt.

Rengøring af udledningsrøret damp/varmt vand





Advarsel!

Indgrebet skal foretages når udledningsrøret damp/varmt vand er koldt for at undgå skoldninger.

Efter hver brug, rengør udledningsrøret damp/varmt vand med en fugtig klud for at fjerne eventuelle udvendi-

ge mælkerester. For at fjerne eventuelle indvendige rester, følg denne fremgangsmåde:

- 1 Drej drejeknappen til udledning af damp/varmt vand i positionen vand/damp () (Fig. 13). Udled damp i nogle sekunder.
- 2 Stil drejeknappen til udledning af damp/varmt vand i position () for at afbryde dampudledningen.
- 3 Tryk på tændingsknappen (H) for at slukke for apparatet (Fig. 9).

Rengør komponenterne af udledningsrøret damp/varmt vand med regelmæssige mellemrum.

- Træk metalrøret (Fig. 32) ud og fjern gummidelen til udledning af damp/varmt vand ved at trække den ud nedad. Vask med rindende vand. Dysen kan rengøres med en ikke-ætsende klud.
- Monter metalrøret (K) til slagende. Indfør gummidelen ved at skubbe den opad. Rengør om nødvendigt med den medfølgende nål (Q) dampens udgangshul (Fig. 33).

## Rengøring af vandbeholderen

Rengør vandbeholderens indvendige del med en svamp eller en fugtig klud med regelmæssige mellemrum.

## Rengøring af apparatets hus



Advarsel!

Brug aldrig slibende rengøringsmidler.

Rengør apparatets faste dele ved hjælp af en fugtig ikke-ætsende klud for ikke at beskadige karroseriet.

Rengøring af den aftagelige rist og af drypbakken



Advarsel!

Rengøringsindgrebet skal foretages med slukket apparat og efter at have frakoblet stikket fra stikkontakten.

Tøm drypbakken (F) en gang imellem.

Drypbakken er udstyret med en flyder (I). Når flyderen kommer ud fra den fjernbare rist, betyder det, at drypkarret er fyldt med vand og at det skal tømmes.

- 1 Fjern drypbakken (F) (Fig. 3).
- 2 Fjern den aftagelige rist (E) (Fig. 2).
- 3 Tøm drypbakken (F).
- 4 Vask drypbakken og den aftagelige rist med friskt vand.
- 5 Tør af med en tør klud.
- 6 Monter den aftagelige rist (E) på drypbakken (F) (Fig. 2).
- 7 Indfør drypbakken (F) i apparatets sokkel (Fig. 3).

## AFKALKNING



Advarsel!



Brug ikke eddike eller andre afkalkningsmidler der ikke er godkendt af fabrikanten.









Advarsel!

Fare for skoldninger forårsaget af sprøjt af varmt vand og damp der risikerer at komme ud fra udledningsrøret damp/varmt vand.



En korrekt vedligeholdelse og en regelmæssig rengøring beskytter apparatet og bevarer dets ydeevne i længere tid og forebygger væsentligt risiko for dannelse af kalkaflejringer i apparatet. Hvis apparatets drift, til trods for dette, forringes efter nogen tid fordi der anvendes hyppigt hårdt eller kalkholdigt vand, er det muligt at afkalke apparatet for at afhjælpe problemet. Til dette formål skal du bruge et afkalkningsprodukt baseret på citronsyre. Til dette formål skal du bruge et afkalkningsprodukt baseret på citronsyre. Dette produkt er let at finde i handlen i bistandsservicerne.

Fabrikanten påtager sig intet ansvar for skader på apparatets interne komponenter forårsaget af brugen af produkter, der ikke opfylder kravene, på grund af tilstedeværelsen af kemiske tilsætningsstoffer. Det er nødvendigt at afkalke apparatet når knappernes advarselsslamper () () () tænder rødt. Følg

nedenstående fremgangsmåde:



- Tryk på tændingsknappen (H) for at slukke for apparatet (Fig. 9). Træk stikket ud af stikkontakten.
- Fjern filterholderen fra fastgørelsessædet.
- Efterfyld vandbeholderen med naturligt friskt vand indtil MAX niveauet. Tilsæt afkalkningsmidlet indvendigt i vandbeholderen.
- Anbring en skål, der er stor nok til at indeholde vandet fra beholderen, under filterholderens fastgørelsessæde. Ret udledningsrøret damp/varmt vand mod beholderen.
- Tryk på tændingsknappen (H) (Fig. 9). Vent på, at knappernes advarselslamper () () () tænder fast.
- Tryk samtidig på knappen til kaffe 1 kop, knappen 2 kopper og dampknappen i ca. 3-4 sekunder. Afkalkningsprogrammet starter og opløsningen der er indeholdt i vandbeholderen begynder at strømme ud fra udledningsrøret damp/varmt vand. Advarselslamperne for udskænkingsknapperne 1 kop () 2 kopper () og for dampknappen () blinker.

Kalkaflejringerne fjernes fra apparatets indvendige kredsløb.

Efter en række vaskefaser og pauser afsluttes afkalkningscyklussen. Når udledningen er afsluttet, tænder knappernes advarselslamper () () () og lyser fast.

Tøm vandbeholderen for den resterende opløsning. Skyl vandtanken.

Fyld vandbeholderen med friskt mineralvand.

- Tryk samtidig på knappen til kaffe 1 kop, knappen 2 kopper og dampknappen i ca. 3-4 sekunder. Udskylningsfasen starter og vandet der er indeholdt i beholderen begynder at strømme ud fra filterholderens koblingssæde og fra udledningsrøret damp/varmt vand. Advarselslamperne for udskænkingsknapperne 1 kop () 2 kopper () og for dampknappen () blinker.

Efter en række vaskefaser og pauser afsluttes afskylningscyklussen. Apparatet slukker.

Fyld vandbeholderen med friskt mineralvand.

- Tryk på tændingsknappen (H) (Fig. 9). Advarselslamperne for knapperne () () () tænder og lyser med hvid farve.

Hvis advarselslamperne fortsætter med at blinke med rød farve, gentag afkalkningscyklussen.

## APPARATET SÆTTES UD AF FUNKTION

---

Apparatets elektrisk strømforsyning skal frakobles før det sættes ude af drift. Tøm drypbakken, og gør den rent (se afsnit "Rengøring af apparatet"). Hvis det skal skrotes, skal apparatets forskellige konstruktionsmaterialer sorteres og bortskaffes på baggrund af deres sammensætning og den gældende lovgivning i brugerlandet.



I tilfælde af driftsforstyrrelser sluk omgående apparatet og frakobl stikket fra stikkontakten.

PROBLEMER	ÅRSAGER	AFHJÆLPNING
Kaffen løber ikke ud, eller den løber alt for langsomt ud.	Vandbeholderen (O) er ikke i dens sæde.	Indfør vandbeholderen og tryk den til bunds.
	Beholderen er tom.	Fyld beholderen op med naturligt friskt vand til MAX niveauet (Fig. 6).
	Udledningshullerne på filterholderens koblingsæde er tilstoppet.	Aktiver apparatet uden filterholder og lad vandet løbe ud. Hvis vandet bliver ved med at løbe uregelmæssigt ud, udfør afkalkningen.
	Kaffefilteret der indeholder kaffepulveret er tilstoppet.	Anbring en beholder under udledningsrøret damp/varmt vand (L) og drej drejeknappen til udledning (N) for at reducere trykket indvendigt i kredsløbet. Derefter fjern og løsn filterholderen langsomt, da det eventuelle tilbageværende tryk risikerer at forårsage sprøjt eller udstrømninger. Rengør med den medfølgende nål den tilstoppede filterdyse. Rengør filteret som beskrevet i afsnittet "Rengøring af filtre der indeholder kaffepulver".
	Kaffepulveret er malet for fint.	Prøv at anvende en kaffeblanding med en grovere malingsgrad.
	Kaffepulveret er presset for hårdt.	Pres ikke kaffen så hårdt ned i filtret.
	Filteret indeholder en overdreven mængde kaffe.	Indfør en mindre mængde kaffe i filteret.
Der løber kaffe ud over filterholderens kanter.	Der er sikkert kommet for meget kaffepulver i filterholderen, og derfor har man ikke kunnet stramme filterholderen rigtig fast i dets sæde.	Fjern filterholderen og rengør koblingsædet med en lille svamp (Fig. 30). Gentag proceduren idet man kommer den rette mængde kaffe ned i filtret.
	På pakningerne i filterholderens fikseringssæde er der rester af kaffegrums.	Rens pakningen med en tandstik eller med en lille svamp (Fig. 30).
	Kaffefilteret der indeholder kaffepulveret er tilstoppet.	Anbring en beholder under udledningsrøret damp/varmt vand (L) og drej drejeknappen til udledning (N) for at reducere trykket indvendigt i kredsløbet. Derefter fjern og løsn filterholderen langsomt, da det eventuelle tilbageværende tryk risikerer at forårsage sprøjt eller udstrømninger. Rengør med den medfølgende nål den tilstoppede filterdyse. Rengør filteret som beskrevet i afsnittet "Rengøring af filtre der indeholder kaffepulver".
	Defekt kapsel.	Anbring en beholder under udledningsrøret damp/varmt vand (L) og drej drejeknappen til udledning (N) for at reducere trykket indvendigt i kredsløbet. Derefter fjern og løsn filterholderen langsomt, da det eventuelle tilbageværende tryk risikerer at forårsage sprøjt eller udstrømninger. Rens tilslutningsædet med en lille svamp (Fig. 30). Udskift kapslen i filterholderen.
	Filterholderen er ikke blevet korrekt hængt til.	Kontroller, at filterholderen er korrekt hængt på flangen (Fig. 17)



PROBLEMER	ÅRSAGER	AFHJÆLPNING
Kaffens udskækning er alt for hurtig.	Kaffepulveret er malet for fint.	For at få en kop kaffe som er mere koncentreret og desuden varm, skal man bruge en mere fint malet kaffeblanding.
	Kaffepulveret er presset for hårdt.	Pres ikke kaffen så hårdt ned i filtret.
	Der er ikke tilstrækkelig kaffepulver i filteret.	Fyld mere kaffepulver i kaffefilteret.
Apparatet udleder ikke damp.	Apparatet har ikke opnået den korrekte udskækningstemperatur.	Vent indtil dampknappens advarselsslampe tænder fast, for at indikere, at temperaturen i kedlen er nået til den optimale værdi for at udlede damp.
	Beholderen er tom.	Fyld beholderen op med naturligt friskt vand til MAX niveauet (Fig. 6).
	Vandbeholderen (O) er ikke i dens sæde.	Indfør vandbeholderen og tryk den til bunds.
	Tilstoppet dampudledningshul.	Ved brug af den medfølgende nål, fjern aflejringerne, der eventuelt dannes i dysen på udledningsrøret damp/varmt vand (Fig. 33). Rengør udledningsrøret damp/varmt vand som beskrevet i afsnittet "Rengøring af udledningsrøret damp/varmt vand". Hvis problemet fortsætter, udfør afkalkningen.
Tilstedeværelse af vand i sædet og ved soklen af vandbeholderen.	Vandbeholderen (O) er ikke i dens sæde.	Indfør vandbeholderen og tryk den til bunds.
Apparatet udsender mærkelige lyde under kaffeudskækningen.	Der er for lidt vand og pumpen suger ikke.	Kontroller vandniveauet i beholderen. Påfyld om nødvendigt beholderen med naturligt friskt vand op til MAX niveauet.
Udskækningsknapperens advarselsslamper tænder med rød farve.	Afkalkning nødvendig.	Foretag afkalkningen (se afsnittet "Afkalkning").