



# MANTA

## 19LHN123D



**PL INSTRUKCJA OBSŁUGI**  
**EN USER MANUAL**  
**ES MANUAL DE INSTRUCCIONES**  
**PT MANUAL DE INSTRUÇÕES**  
**HU HASZNÁLATI UTASÍTÁS**  
**SI NAVODILA ZA UPORABO**  
**RU руководство пользователя**

## SPIS TREŚCI

Wprowadzenie .....	2
Instalacja .....	2
Ostrzeżenia .....	3
Uwagi .....	3
Pilot .....	7
Podstawowe funkcje menu ekranowego OSD .....	10
Blokowanie .....	12
Karta produktu .....	14

## WPROWADZENIE

Bardzo dziękujemy za zakup naszego produktu, telewizora LED. Może on służyć jako kolorowy telewizor lub monitor komputerowy. Aby w pełni cieszyć się telewizorem od samego początku, uważnie przeczytaj niniejszą instrukcję i zachowaj ją, aby móc zajrzeć do niej w przyszłości.

## INSTALACJA

1. Umieść telewizor w pokoju w taki sposób, aby światło nie padało bezpośrednio na ekran. Całkowita ciemność lub odbijające się od ekranu światło może powodować zmęczenie oczu. Dla komfortu oglądającego zalecane jest łagodne oświetlenie pośrednie.
2. Zapewnij odpowiednią odległość między odbiornikiem a ścianą, aby umożliwić wentylację.
3. Unikaj nadmiernie nagranych miejsc, aby zapobiec ewentualnym uszkodzeniom obudowy telewizora lub awarii jego części.
4. Ten telewizor może zostać podłączony do napięcia 100-240V ~ 50/60HZ.
5. Nie umieszczaj telewizora w pobliżu źródeł ciepła takich jak grzejniki, kanały wentylacyjne, bezpośrednie działanie światła słonecznego lub w schowkach czy miejscach zamkniętych. Kiedy telewizor jest włączony, nie zasłaniaj otworów wentylacyjnych.
6. Po odcięciu zasilania wskaźnik będzie świecił przez około 30 sekund. W tym czasie nie podłączaj ponownie telewizora, dopóki wskaźnik całkowicie nie zgaśnie. Bardzo dziękujemy za uwagę!

## INSTRUKCJA MONTAŻU PODSTAWY TELEWIZORA

1. Otwórz karton i wyjmij telewizor oraz załączone akcesoria i podstawę (niektóre modele nie posiadają podstawy).
2. Aby uniknąć uszkodzenia telewizora, połóż go na stole przykrytym miękkim kocem, ekranem do dołu; podstawa powinna zostać przymocowana do telewizora za pomocą śrub.
3. Przykręć podstawę do telewizora.
4. Montaż jest ukończony.

### Uwaga:

Rysunek służy jedynie celom poglądowym.  
Nie odnoś się do niego bezwzględnie

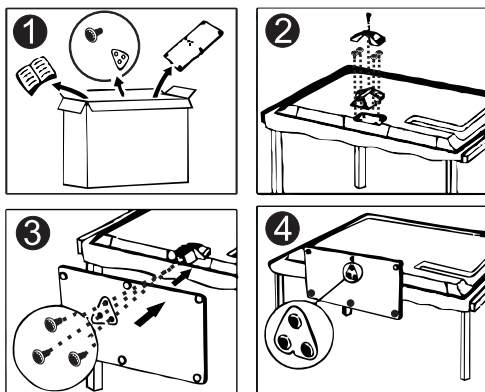

## OSTRZEŻENIE



### UWAGA!

**NIE OTWIERAĆ.  
RYZYKO PORAŻENIA  
PRĄDEM.**

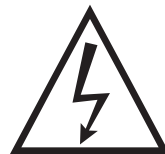

**UWAGA: ABY UNIKNĄĆ RYZYKA PORAŻENIA PRĄDEM.  
NIE ZDEJMOWAĆ OBUDOWY.**

**NIE ZAWIERA ELEMENTÓW OBSŁUGIWANYCH PRZEZ UŻYTKOWNIKA.  
NAPRAWY ZLECAJ TYLKO WYKWALIFIKOWANEMU PERSONELOWI.**



Ten symbol ma na celu ostrzec użytkownika przed ryzykiem porażania prądem. Nikt za wyjątkiem wykwalifikowanego personelu nie powinien rozkładać produktu na części.



Ten symbol ma na celu poinformować użytkownika o istotnych pouczeniach dotyczących użytkowania i konserwacji zawartych w niniejszej instrukcji.



Części klasy pierwszej urządzenia powinny być podłączone do sieci przez gniazdko z uziemieniem. Nie należy korzystać z zepsutych wtyczek zasilania lub zepsutych instalacji.

# MONTAŻ UCHWYTU TELEWIZORA

## Przytwierdzenie telewizora do ściany

1. Na początku, umieść telewizor ostrożnie na stole i połóż pod nim trochę miękkiego materiału, aby uniknąć porysowania ekranu.

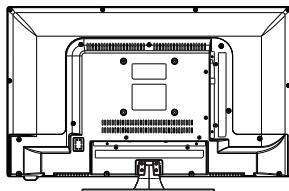

1

2. Użyj śrubokrętu aby odkręcić śruby umieszczone u dołu podstawy (zgodnie z kierunkiem strzałki, patrz: rys. 1) i zdejmij dolną podstawę (zachowaj ostrożność usuwając śruby i dolną podstawę).

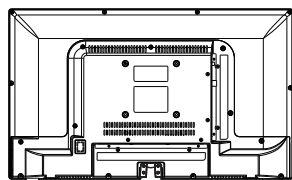

2

3. Zastosuj uchwyt zgodny z rozmiarem i kierunkiem strzałek na rys. nr 2 i 3.

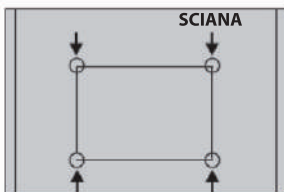

3

4. Wywierć w ścianie cztery odpowiednie dziury (rozmiar jedynie poglądowy) i umieść w nich śruby (części opcjonalne).

5. Zgodnie z punktem 4, użyj śrubokrętu do przykręcenia śrub z tyłu telewizora, a następnie powieś telewizor na ścianie.

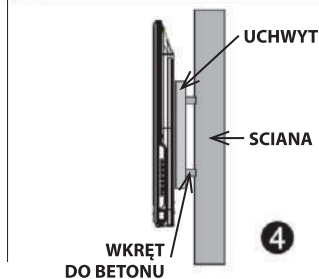

4

### Uwaga:

1. Uchwyt do zamontowania na ścianie jest częścią opcjonalną.
2. Gdy telewizor zostanie zamontowany, nie powinny znajdować się bezpośrednio przed nim i wokół niego żadne przedmioty; zachowaj stosowną odległość od wszelkich obiektów.
3. Montując telewizor, zwrócić się o pomoc do wykwalifikowanej osoby, w celu uniknięcia niebezpieczeństwa.
4. Rysunki służą jedynie celom poglądowym.
5. Postępuj zgodnie z instrukcją montażu uchwytu do telewizora.
6. Użyj uchwytu kompatybilnego z zestawem do montażu ściennego VESA.

# PRZYCISKI TELEWIZORA I INTERFEJS TERMINALU

## Przyciski telewizora

Uwaga: Poniższy opis jest jedynie schematem funkcyjnym, a rzeczywista pozycja i układ przycisków mogą się od niego różnić, w zależności od modelu telewizora

<b>VOL+</b>	Zwiększ głośność
<b>VOL-</b>	Zmniejsz głośność
<b>CH+</b>	Kanał w górę
<b>CH-</b>	Kanał w dół
<b>MENU</b>	Naciśnij, aby wybrać menu główne
<b>SOURCE</b>	Wybierz źródło sygnału
<b>POWER</b>	Włącz lub wyłącz telewizor

## Interfejs terminalu

Uwaga: Poniższy opis dotyczy różnych interfejsów terminalu, a rzeczywista pozycja i układ przycisków mogą się od niego różnić, w zależności od modelu telewizora

	<b>Wejście HDMI</b> Połączenie HDMI umożliwiające odbieranie cyfrowego sygnału video.		<b>Gniazdo CI</b> Czytnik kart CI (Common Interface); wymagane jest podłączenie modułu CAM (Conditional Access Module) stosowane go przy odbieraniu telewizji kablowej.
	<b>COAXIAL</b> Podłącz odbiornik SPDIF		<b>Wejście AV</b> Zewnętrzny sygnał AV oraz prawy/lewy kanał audio.
	<b>Wejście AUDIO PC</b> Odbieranie sygnału VGA i audio po podłączeniu kabla do gniazda VGA.		<b>Gniazdo USB</b> Umożliwia podłączenie urządzenia USB w celu odtworzenia zapisanych plików lub nagrywania programów za pomocą funkcji PVR.
	<b>Wejście VGA</b> Wejście sygnału analogowego PC.		<b>Wyjście na słuchawki</b> Po podłączeniu słuchawek nie ma możliwości odtwarzania dźwięku za pomocą głośników.
	<b>ANT 75</b> Podłącz antenę/telewizję kablową (75/ VHF/UHF)		

# INSTALACJA ORAZ PODŁĄCZENIE TELEWIZORA

## Umiejscowienie telewizora

Ustaw telewizor na stabilnej powierzchni, która udźwignie jego ciężar.

Aby uniknąć zagrożenia, nie narażaj telewizora na działanie wody i wysokich temperatur (światła, świeczek, urządzeń grzewczych). Nie zasłaniaj otworów wentylacyjnych znajdujących się na tylnej obudowie telewizora.



3

## Podłączenie anteny oraz podłączenie do zasilania

1. Podłącz kabel antenowy do wejścia antenowego znajdującego się w tylnej części telewizora.
2. Podłącz przewód zasilający telewizor (AC 100-240 V~ 50/60 Hz).

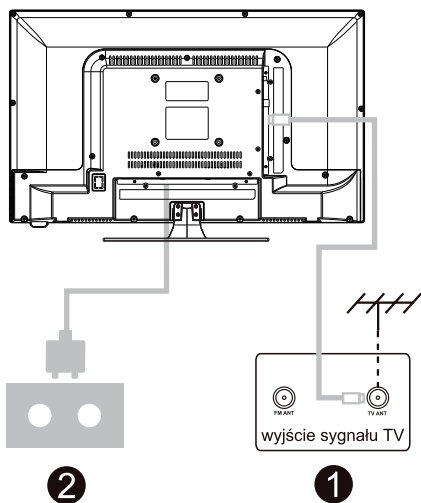

## Włącz telewizor

3. Naciśnij przycisk zasilania. Wskaźnik czuwania zmieni kolor na zielony. Jeżeli telewizor jest w trybie czuwania (wskaźnik świeci się na czerwono), naciśnij przycisk zasilania znajdujący się na pilocie, aby włączyć telewizor.

## Uwaga:

Ilustracje mają jedynie charakter poglądowy.

## PILOT



**POWER:** Włącz telewizor i pozostań w trybie czuwania.

**MUTE:** Naciśnij, aby wyłączyć dźwięk.

**NUMBER:** Przyciski numeryczne do bezpośredniego dostępu do kanału.

**FAV:** Pokaż listę ulubionych kanałów.

**↺** :wróć do ostatnio oglądanego kanału.

**P.MODE:** Naciśnij, aby wybrać tryb obrazu.

**S.MODE:** Naciśnij, aby wybrać tryb dźwięku.

**AUDIO:** Przełącz kanał audio w trybie DVD lub multimedialnym.

**MENU:** Naciśnij, aby wyświetlić menu OSD.

**INFO:** Wyświetla bieżące informacje wejściowe.

**◀▶▲▼:** Służą do wybierania elementów menu ekranowych i zmiany wartości menu.

**OK:** Wprowadź i zatwierdź tym przyciskiem.

**SOURCE:** Uzyskuje dostęp do dostępnych kanałów wejściowych. Użyj strzałek, aby podświetlić opcje, a następnie naciśnij przycisk OK, aby wybrać.

**EXIT:** Wyjdź z menu

**VOL“+”“-”:** Naciśnij, aby zwiększyć lub zmniejszyć głośność.

**CH“+”“-”:** Aby uzyskać dostęp do następnego lub poprzedniego kanału.

**ASPECT:** Przełącza między trybem ustawionego rozmiaru ekranu.

**REC:** Przycisk osobistego nagrywania wideo.

**EPG:** Pokazuje elektroniczny przewodnik po programach.

**Kolorowe przyciski:** edycja kanału.

**FREZZE:** Wciąż aktualny obraz.

**SUB-T:** Wybierz podtytuł pliku wideo mediów.

**SLEEP:** Naciśnij, aby wybrać zaprogramowany interwał czasowy automatycznego wyłączenia.

**TV/RADIO:** przełączanie pomiędzy telewizorem a radiem.

**TTX:** Aby włączyć tryb telegazety.

**HOLD:** Tryb telegazety - przytrzymaj wyświetlaną bieżącą stronę.

**REVEAL:** Tryb telegazety - aby odsłonić lub ukryć ukryte słowa.

**SUB-P:** Sub-kod dostępu do strony.

**INDEX:** Aby wyświetlić stronę indeksu.

**ZOOM:** Zmień rozmiar wyświetlacza w trybie Teletext.

**▶||** :Graj / Zawieś

**■** :Zatrzymaj się

**◀◀** :Szybki przycisk powrotu.

**▶▶** :Przycisk szybkiego przewijania do przodu.

**◀◀** :Poprzedni przycisk.

**▶▶** :Następny przycisk.



## **Wkładanie baterii**

Otwórz tylną klapkę znajdującą się z tyłu pilota przesuwając ją w dół. W przegrodzie umieść dwie baterie AAA w taki sposób, by ich + oraz – odpowiadały oznaczeniom. Nie wkładaj starych baterii razem z nowymi ani nie używaj różnych rodzajów baterii razem. Zamknij tylną klapkę. Przesuń ją aż usłyszysz kliknięcie oznaczające prawidłowe zamknięcie.

## **Korzystanie z pilota**

O ile nie wskazano inaczej, pilot służy do obsługi wszystkich funkcji telewizora.

Zawsze kieruj pilot bezpośrednio w stronę czujnika znajdującego się na telewizorze.

## **UWAGA**

Baterie znajdujące się w urządzeniu nie powinny być narażone na działanie wysokich temperatur np. światła słonecznego, ognia itp.

# PODSTAWOWE FUNKCJE MENU EKRAKOWEGO OSD

## Przewodnik instalacji

Jeżeli po raz pierwszy włączasz telewizor i w jego pamięci nie ma żadnych kanałów, na ekranie pojawi się Przewodnik instalacji.

1. Naciśnij przycisk ▼/▲/◀/▶, aby wybrać język.
2. Naciśnij przycisk ▼/▲/◀/▶, aby wybrać kraj.
3. Naciśnij przycisk ▼/▲/◀/▶, aby wybrać tryb energii.



***Uwaga: Szukanie platformy zajmuje dużo czasu, prosimy o cierpliwość!***

## Kanały

Naciśnij przycisk MENU, aby wyświetlić menu główne. Naciśnij przycisk ◀/▶, aby wybrać CHANNEL (kanał) w menu głównym.

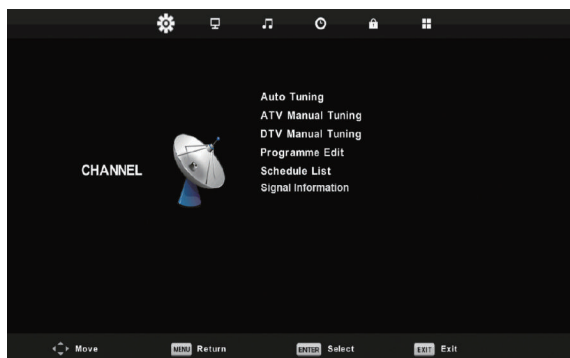

### 1. Automatyczne strojenie

Naciśnij przycisk ▼/▲, aby wybrać „Auto Scan” (automatyczne skanowanie)

Naciśnij przycisk ▼/▲, aby wybrać kraj i naciśnij przycisk ▼/▲, aby wybrać rodzaj strojenia i rodzaj telewizji cyfrowej.

Naciśnij przycisk OK, aby rozpocząć skanowanie. Naciśnij przycisk MENU, aby pominąć lub przycisk EXIT, aby zakończyć.

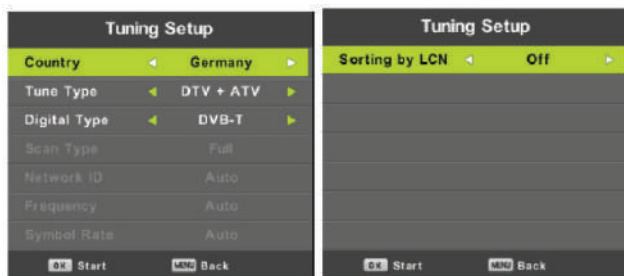

*Uwaga: Szukanie platformy zajmuje dużo czasu. Prosimy o cierpliwość!*

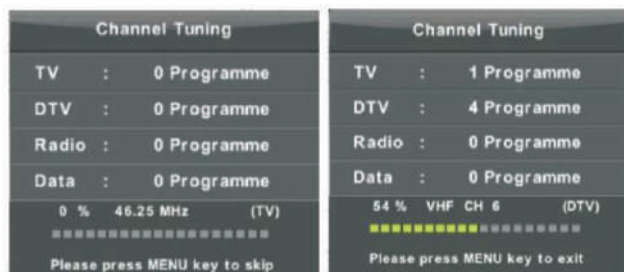

## 2. Ręczne skanowanie kanałów telewizji analogowej

Naciśnij przycisk ▼/▲, aby wybrać „Manual scan” (ręczne skanowanie), naciśnij przycisk ►, aby wybrać ręczne strojenie kanałów telewizji analogowej. Naciśnij przycisk MENU, aby wrócić do poprzedniego menu. Naciśnij przycisk EXIT, aby wyjść z menu.

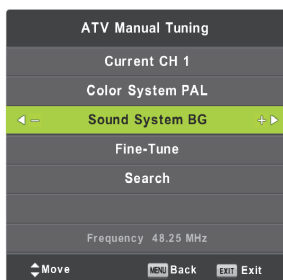

## 3. Ręczne strojenie kanałów telewizji cyfrowej

Naciśnij przycisk ▼/▲, aby wybrać „Digital Manual Scan” (ręczne skanowanie kanałów telewizji cyfrowej), naciśnij przycisk ►, aby rozpocząć. Naciśnij przycisk MENU, aby wrócić do poprzedniego menu.

Naciśnij przycisk EXIT, aby wyjść z menu.

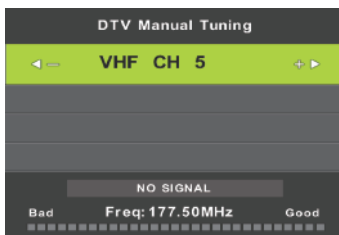

#### 4. Edycja kanałów

Naciśnij przycisk ▼ / ▲, aby wybrać „Channel Edit” (edycja kanałów) i naciśnij przycisk ENTER, aby wejść.

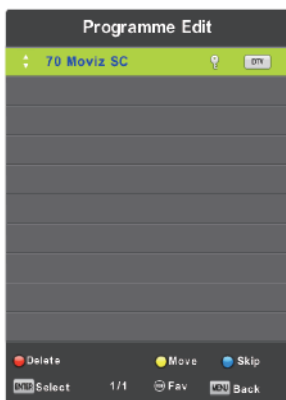

##### a. DELETE (usuń)

Naciśnij przycisk ▼ / ▲, aby wybrać program i jednokrotnie naciśnij czerwony przycisk, aby usunąć program.

##### b. SKIP (pomiń)

Naciśnij przycisk ▼ / ▲, aby wybrać kanał, który chcesz pominąć i naciśnij niebieski przycisk, aby pominąć. Naciśnij ponownie niebieski przycisk, aby anulować ustawienie.

##### c. MOVE (przenieś)

Naciśnij przycisk ▼ / ▲, aby wybrać kanał i naciśnij żółty przycisk, aby przenieść. Następnie naciśnij przycisk ▼ / ▲, aby wybrać kanał, z którym chcesz zamienić poprzedni kanał. Ponownie naciśnij żółty przycisk, aby potwierdzić.

## BLOKOWANIE

Naciśnij przycisk MENU, aby otworzyć menu ekranowe. Następnie naciśnij przycisk ◀/▶ aby wybrać „Lock System” (system blokowania). Hasło domyślne to 0000.

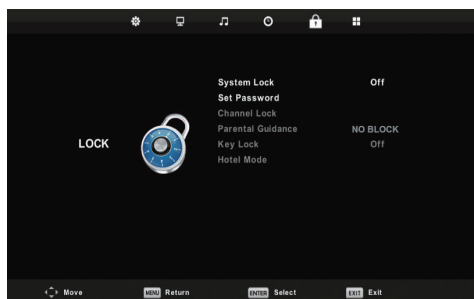

**Uwaga: Hasło administratora to 8899.**

1. Naciśnij przycisk ▼ / ▲, aby wybrać „System Lock” (blokada), a następnie naciśnij przycisk ◀/▶, aby wybrać „On” lub „Off” (włączona lub wyłączona).
2. Naciśnij przycisk ▼/▲, aby wybrać „Set Password” (ustaw hasło) i ustaw nowe hasło.
3. Naciśnij przycisk ▼ / ▲, aby wybrać „Channel Locks” (blokada kanałów) i naciśnij zielony przycisk, aby wybrać kanał lub kanały, które chcesz zablokować.
4. Naciśnij przycisk ▼ / ▲, aby wybrać „Parental Guidance” (kontrola rodzicielska) i naciśnij przycisk ◀/▶, aby ustawić.
5. Naciśnij przycisk ▼ / ▲, aby wybrać „Key Lock”, (blokada klawiszy), a następnie naciśnij przycisk, aby wybrać „On” lub „Off” (włączona lub wyłączona), Klawiatura nie będzie aktywna, jeśli wybierzesz opcję „On”.
6. Naciśnij przycisk ▼ / ▲, aby wybrać „Hotel Mode” (tryb hotelowy) i naciśnij przycisk ▶, aby otworzyć podmenu i ustawić.

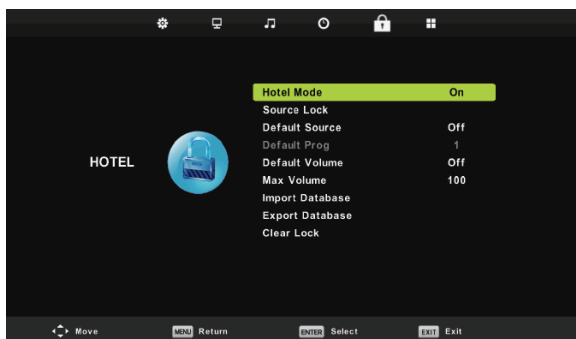

**UWAGA!** Wygląd produktu oraz jego parametry techniczne mogą ulec zmianie bez konieczności informowania o tym użytkowników. Wspomniane zmiany mogą dotyczyć głównie parametrów technicznych, oprogramowania i aktualnej instrukcji obsługi, która stanowi jedynie źródło ogólnej wiedzy na temat korzystania z produktu. Producent ani dystrybutor nie ponoszą jakiegokolwiek odpowiedzialności z tytułu powstania ewentualnych roszczeń odszkodowawczych wynikających z jakichkolwiek nieścisłości lub błędów w opisach zawartych w treści instrukcji obsługi.



### **UWAGI DOTYCZĄCE UTYLIZACJI**

Starsze urządzenia, na których znajduje się symbol jak pokazano na rysunku, nie można wyrzucić z odpadami domowymi. Należy oddać je do konkretnego składowiska (skontaktować się z lokalnymi władzami) lub do sprzedawcy. Te strony zapewnią bezpieczną utylizację bez szkody dla środowiska.

## INFORMACJA O PRAWIDŁOWYM POSTĘPOWANIU W PRZYPADKU UTYLIZACJI URZĄDZEŃ ELEKTRONICZNYCH I ELEKTRYCZNYCH

Umieszczony na naszych produktach symbol przekreślonego kosza na śmieci informuje, że nieprzydatnych urządzeń elektrycznych czy elektronicznych nie można wyrzucać razem z odpadami gospodarczymi.

Właściwe działanie w wypadku konieczności utylizacji urządzeń czy podzespołów lub ich recyklingu polega na oddaniu urządzenia do punktu zbiórki, w którym zostanie ono bezpłatnie przyjęte. W niektórych krajach produkt można oddać podczas zakupu nowego urządzenia.

Prawidłowa utylizacja urządzenia daje możliwość zachowania naturalnych zasobów Ziemi na dłużej i zapobiega degradacji środowiska naturalnego. Informacje o punktach zbiórki urządzeń wydają właściwe władze lokalne.

Nieprawidłowa utylizacja odpadów zagrożona jest karami przewidzianymi prawem obowiązującym na danym terenie.



# MANTA

*Polska firma rodzinna*

INFOLINIA SERWISOWA

**tel: +48 22 123 96 60 lub e-mail: [serwis@manta.com.pl](mailto:serwis@manta.com.pl)**

od poniedziałku do piątku w godz. 9:00-17:00

Producent zastrzega sobie możliwość wprowadzenia zmian w specyfikację produktu bez uprzedzenia.

SERVICE INFOLINE

**tel: +48 22 123 96 60 or e-mail: [serwis@manta.com.pl](mailto:serwis@manta.com.pl)**

from Monday to Friday, 9:00-17:00

The manufacturer reserves the right to make changes to product specifications without notice.



Made in P.R.C.

**FOR MANTA EUROPE**



# MANTA

19LHN122D



**USER MANUAL**



# Table Of Contents

<b>Preparations Guide</b>	
Safety Information.....	2
Important Safety Precautions.....	3
<b>Installed And Connected TV</b>	
TV Bracket assemble.....	4
TV Buttons And Terminal Interface.....	5
Install And Connect TV.....	6
TV Stand installation Instructions.....	6
<b>TV Menu</b>	
First Time Installation.....	7
Main Menu Operation.....	8
Lock Menu.....	10
Lock System .....	10
Channel Lock.....	11
<b>Other Information</b>	
Help.....	12
Specifications.....	13
Remote Controller.....	14

This user manual for reference only

# Safety Information

**CAUTION**

**RISK OF ELECTRIC SHOCK  
DO NOT OPEN**

High voltages are used in the operation of this product. to reduce the risk of electric shock, do not remove cover of the cabinet, refer servicing to qualified service personal

If the TV any changes or coarse adjustment, electric shocks to be hurt, do not attempt to open a machine-maintenance, customer contact centres needed overhaul.

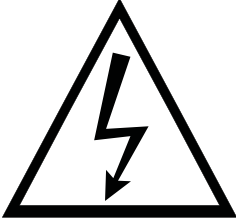
	<p>The exclamation point within an equilateral triangle is intended to alert the user to the presence of important operating in the literature accompanying the appliance.</p>
	<p><b>Warning</b> The lightning flash with arrowhead symbol within an equilateral triangle, is intended to alert the user to the presence of uninsulated dangerous voltage within the products enclosure that may be of sufficient magnitude to constitute a risk of electric shock to persons.</p>

# Important Safety Precautions

- 1) Read these instructions.
- 2) Keep these instructions.
- 3) Heed all warnings.
- 4) Follow all instructions.
- 5) Do not use this apparatus near water.
- 6) Clean only with dry cloth.
- 7) Do not block any ventilation openings. Install in accordance with the manufacturer's instructions.
- 8) Do not install near any heat sources such as radiators, heat registers, stoves, or other apparatus (including amplifiers) that produce heat.
- 9) Do not defeat the safety purpose of the polarized or grounding-type plug. A polarized plug has two blades with one wider than the other. A grounding type plug has two blades and a third grounding prong. The wide blade or the third prong are provided for your safety, If the provided plug does not fit into your outlet, consult an electrician for replacement of the obsolete outlet.
- 10) Protect the power cord from being walked on or pinched particularly at Plugs, convenience receptacles, and the point where they exit from the apparatus.
- 11) Only use attachments /accessories specified by the manufacturer.
- 12) Use only with the cart, stand, tripod, bracket, or table specified by the manufacturer, or sold with the apparatus. When a cart is used caution when moving the cart/apparatus combination to avoid injury tip-over.



- 13) Unplug this apparatus during lightning storms or when unused for long periods of time.

## Caution:

- 14) To reduce the risk of fire or electric shock, do not expose this apparatus to rain or moisture.
- 15) The mains plug is used as disconnect device, the disconnect device shall remain readily operable.
- 16) The socket-out shall be installed near the equipment and shall be easily accessible.
- 17) This product should never be placed in a built-in installation such as a bookcase or rack unless proper ventilation is provided or the manufacture's instructions have been adhered to.
- 18) The apparatus shall not be exposed to dripping or splashing and that no objects filled with liquid, such as vases, shall be placed on the apparatus.
- 19) Do not place any sources of danger on the apparatus (e.g. liquid filled objects, lighted candles).
- 20) Wall or Ceiling Mounting - The appliance should be mounted to a wall or ceiling only as recommended by the manufacturer.
- 21)  Never place the TV, remote control or batteries near naked flames or other heat sources, including direct sunlight. To prevent the spread of fire, keep candles or other flames away from the TV, remote control and batteries at all times.
- 22) The USB terminal should be loaded with 0.5 A under normal operation.

These servicing instructions are for use by qualified service personnel only. To reduce the risk of electric shock do not perform any servicing other than that contained in the operating instructions.

unless you are qualified to do so.

- 23) The battery shall not be exposed to excessive heat such as sunshine, fire or the like.
- 24)  This equipment is a Class II or double insulated electrical appliance. It has been designed in such a way that it does not require a safety connection to electrical earth
- 25) The maximum using environment temperature is 45 degrees.  
The Maximum using altitude is 2000 meters

# TV Bracket assemble

## Fix the TV on the wall

1. First, put the TV on the table smoothly and put some soft cloth on the table to avoid scratching the screen.
2. Use the screw driver to take off the screws which are fixed on the bottom stand (the direction of the arrow, refer to the photo 1). And take off the bottom stand (please take off the screws and bottom stand carefully).
3. Make one bracket which can fix on the wall according to the size of arrow direction of photo 2 and photo 3.
4. Drill four holes properly on the wall (the size only for reference) and put into four screws. (optional parts) Drill four holes properly on the wall (the size only for reference) and put into four screws. (optional parts)
5. according to the step 4, use the screwdriver to lock the screw on the back of the TV. then hang the TV on the wall.

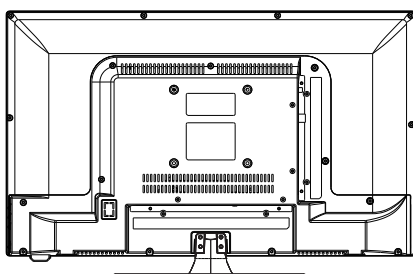

1

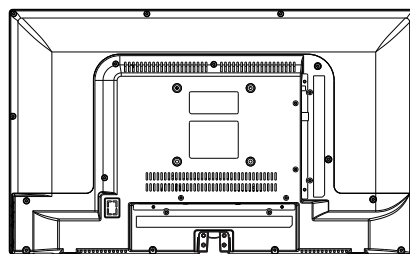

2

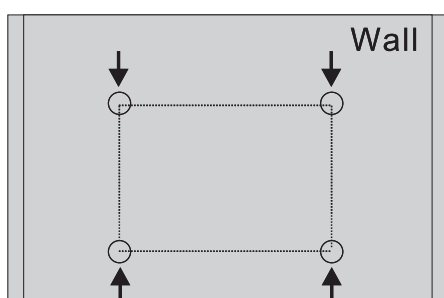

3

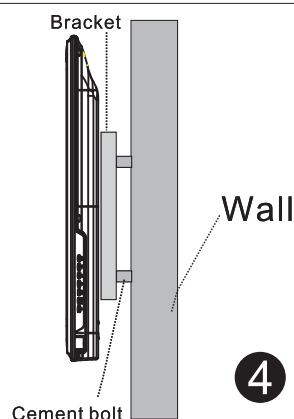

4

## Note:

1. The bracket fixed on the wall is optional part.
2. when you assemble the TV, there should be no other articles on the around and front and please keep the distance from other articles.
3. When assemble the TV, please ask the career man to fix in order to avoid the danger.
4. The fixing picture is only for reference.
5. Please follow the use manual about bracket assemble to fix the TV.
6. Attach the mounting bracket from the VESA compatible wall mounting kit.

# TV Buttons And Terminal Interface

## TV Buttons

Note: The following is only functional schematic, And the actual position and arrangement of different models may be different.



: Turn ON/OFF Power.

**SOURCE**: External Signal Input Selection.

**MENU**: Display Main MENU And Confirm MENU Item Selection.

**CH+/-**: Selecting Channel.

**VOL+/-**: Adjusting Volume.

## Terminal Interface

Note: The following are the various terminal interface, the actual position and arrangement, the number of different models may be different.

	<p><b>AV input</b> External AV Signal Input And Relevant Right/Left Sound Channel</p>		<p><b>EARPHONE output</b> When earphones are plugged in, speakers are disabled</p>
	<p><b>CI SLOT</b> The card reader input CI (common interface) this requires CAM (conditional access module) used for pay TV.</p>		<p><b>USB input</b> Connect a USB device here to play its media files or to record programs via the PVR function.</p>
	<p><b>HDMI input</b> Digital signal input from HDMI video connector.</p>		<p><b>COAXIAL</b> Connect the SPDIF receiver.</p>
	<p><b>ANT 75</b> Connect the antenna/cable tv input (75/VHF/UHF)</p>		<p><b>VGA input</b> PC analog signal input</p>
	<p><b>PC AUDIO INPUT</b> VGA input and audio input when VGA input</p>		

## Install And Connect TV

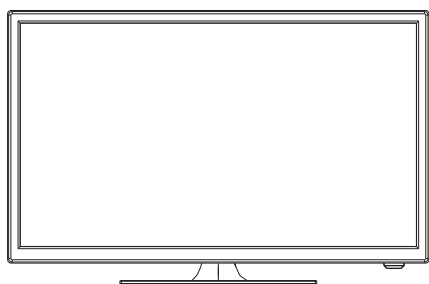

3

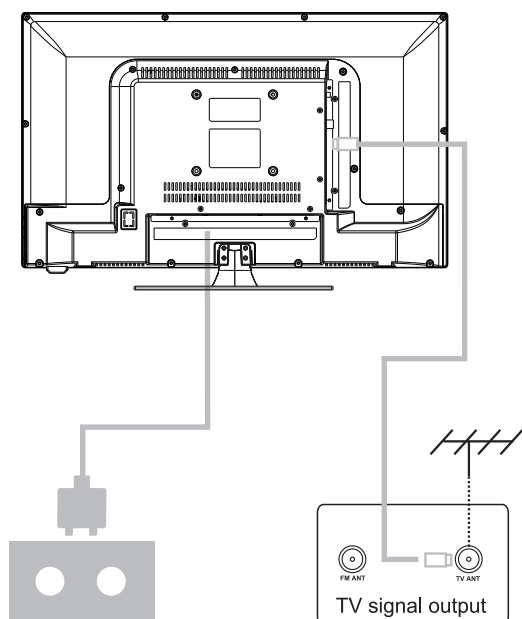

2

1

### Set your TV

To put your TV in a firm place which can bear the weight of the TV.

To avoid danger, please don't expose the TV near water or heating place (such as light, candle, heating machine), do not block the ventilation at the back of TV.

### Connect antenna and power

1. Connect the antenna cable to the antenna socket on the back of the TV.
2. To plug the power cord of TV.

### Turn on TV

3. Press the power button of the TV the indication light will turn to green. if it is on standby mode (the light is red), press the power button on the remote control to turn on the TV.

### Note:

Picture for reference purposes only.

## TV Stand Installation Instructions

1. Open the carton and remove the TV and scattered accessories and base (some models without base).
2. To avoid the injury of the TV, covered with a soft mattress, put it on the table, face down on a soft mattress, the base of the neck is fixed on the TV with screws.
3. Screw the base and connected to the TV.
4. The installation is complete.

### Note:

Picture for reference purposes only.

Please prevail in kind

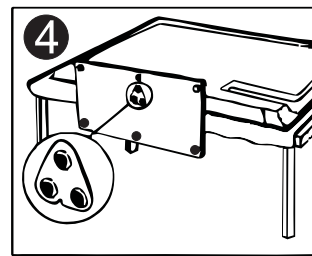
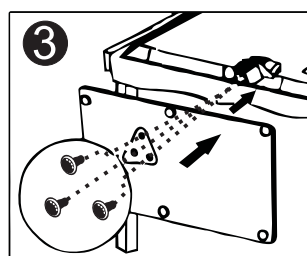
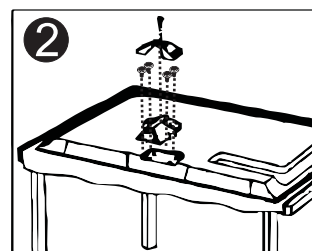
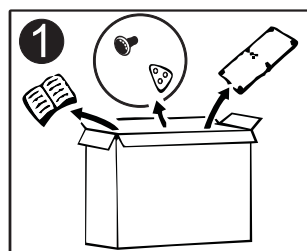

# First Time Installation

Connect an RF cable from the Tv's input called "RF-In" and to your TV Aerial socket.

## Select Language

Press ◀ / ▶ button to select the language to be used for menus and message.

## Select Country

Press ▼ / ▲ button to highlight country menu.

Press ◀ / ▶ button to select the country you want to.

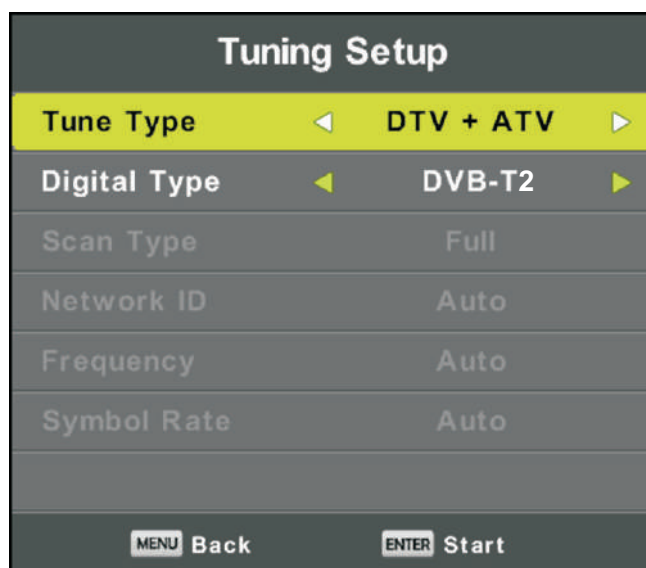
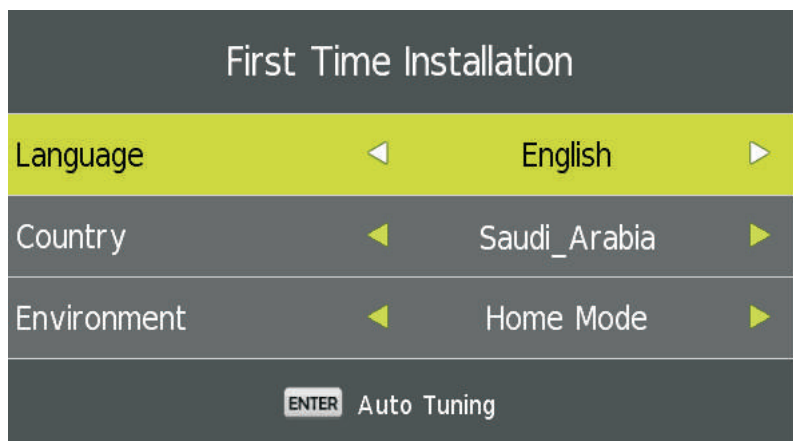

**Auto Tuning**

First tuning ATV, press Menu and left arrow button to skip ATV tuning,  
 Second tuning DTV, press Menu and left arrow button to skip DTV tuning.

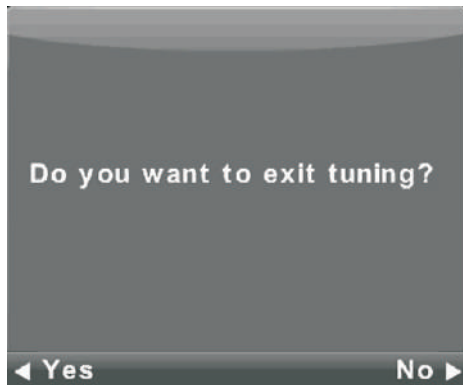
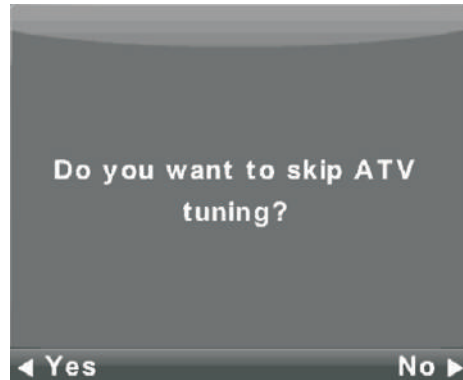
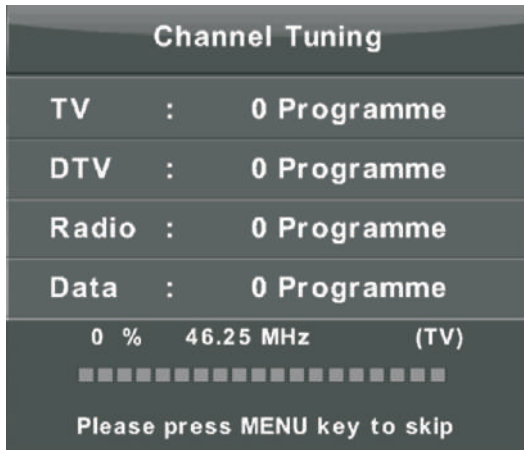

# Main Menu Operation

## Channel Menu

Press **MENU** button to display the main menu.  
 Press ◀/▶ button to select **CHANNEL** in the main menu.





1. Press ▼/▲ button to select the option that you want to adjust in the **CHANNEL** menu.
2. Press **Enter** button to adjust.
3. After finishing your adjustment, Press **Enter** button to save and return to the previous menu.

**Auto Tuning**

Press ▼/▲ button to select Auto Tuning, then press **Enter/▶** button to enter.

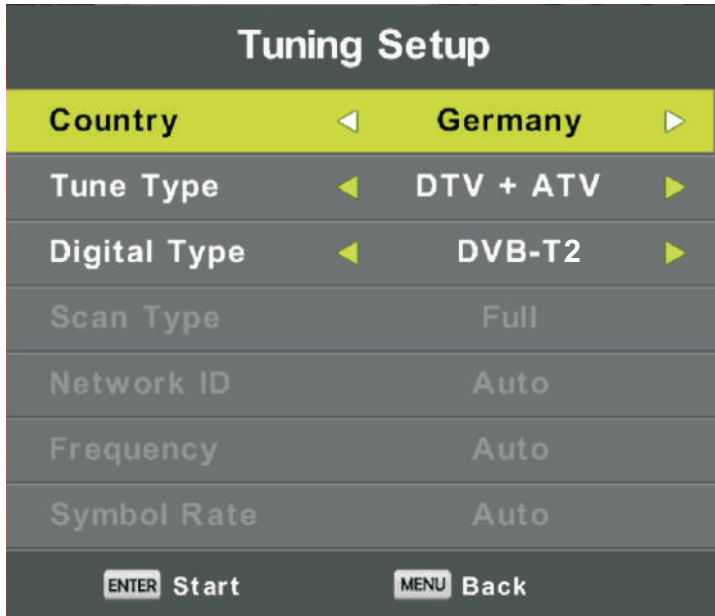

**Program Edit**

Press ▼/▲ button to select Program Edit, then press **Enter** button to enter sub-menu.

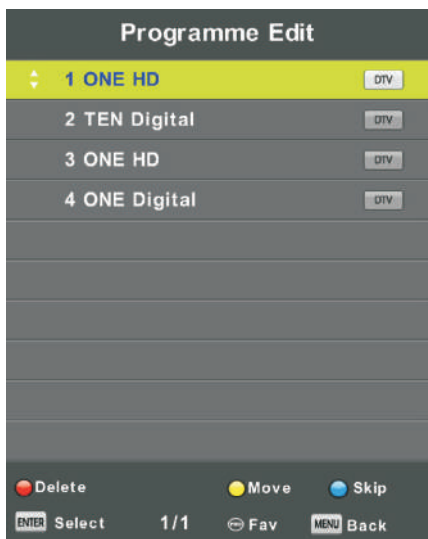

The three colored key is the shortcut key for programming the channel.

First press ▼ / ▲ to highlight the channel you want to select, then:

- Press the **Red** button to delete the program in the list.
- Press the **Yellow** button to move the channel in the list.
- Press the **Blue** button to skip the selected channel.
- Press Fav button to add or remote the channel to your favorite list. (Your TV set will skip the channel automatically when using CH+/- to view the channels.)

## Lock Menu

Press **MENU** button to display the main menu.  
Press **◀/▶** button to select **Lock** in the main menu.



1. Press **▼ / ▲** button to select the option that you want to adjust in the **LOCK SYSTEM** menu.
2. Press **Enter/◀/▶** button to adjust.
3. After finishing your adjustment, Press **MENU** button to return back to the previous menu

## Lock System

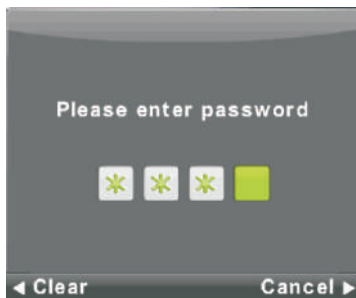

Press **▼ / ▲** button to select System Lock,  
then press **Enter** button to make the following 3 options valid.

Default password is 0000, and if forget what you set,  
please call the service center.

### Set Password

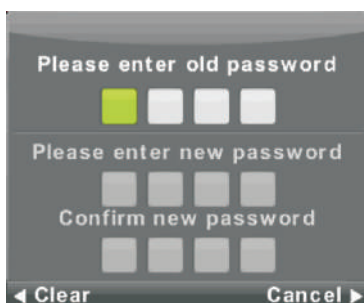

Press **▼ / ▲** button to select Set Password,  
then press **Enter** button to enter sub-menu to set new password.

## Channel Lock

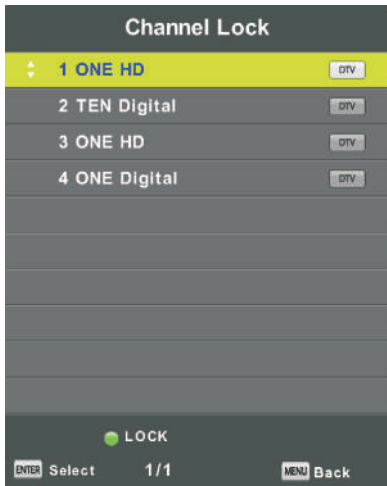

Press ▼ / ▲ button to select Channel Lock then press **Enter** button to enter sub-menu to select. Press **Green** button to lock or unlock the channel.

## Parental Guidance

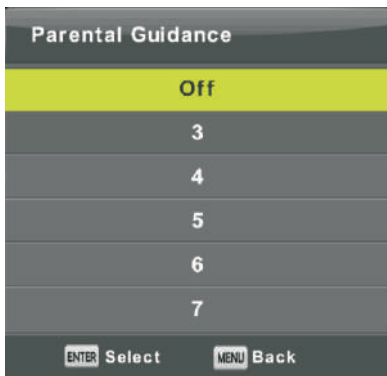

Press ▼ / ▲ button to select Parental Guidance, then press **Enter** button to enter sub-menu to select the number of age which is suitable for your children.

## Key Lock

Press ▼ / ▲ button to select Key Lock, then press ◀/▶ button to select Off or On. When Key Lock's statue is on, you can't use the Key panel button.

## Hotel Mode(Need support the Hotel Mode)

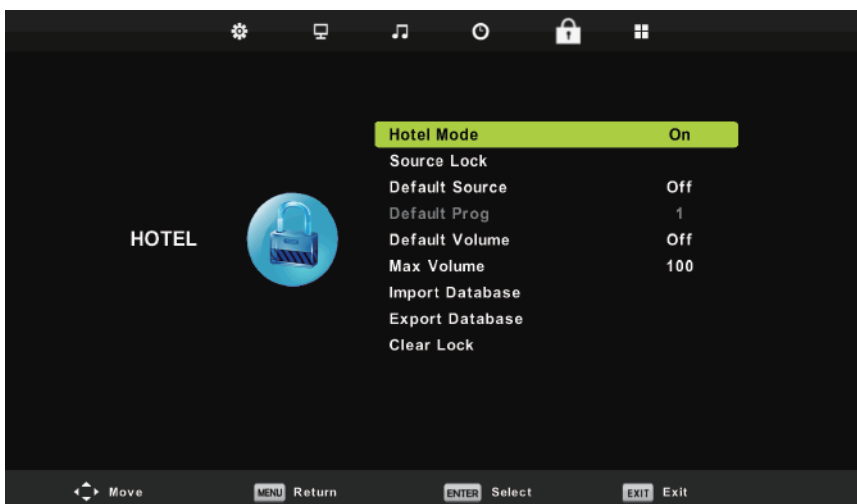

1. Press ▼ / ▲ button on the remote control to select hotel mode in the **Lock** menu.
2. Press **Enter** button on the remote control to enter the sub-menu.
3. After finishing your adjustment, Press **MENU** button to save and return back to the previous menu.

# Help

No power	<ul style="list-style-type: none"> <li>• Check if the AC cord of TV is plugged in or not. If there's still no power, please disconnect the plug, and reconnect to the socket after 60 seconds. Turn the power back on.</li> </ul>
Signal not received properly	<ul style="list-style-type: none"> <li>• Double or phantom images may appear on your TV if there are high buildings or mountains close to where you are. You can adjust the image thru manual operation: consult instruction of vernier regulation, or adjust the direction of the external antenna.</li> <li>• If you use an indoor antenna, under certain circumstances signal reception may be more difficult. Adjust the direction of the antenna for optimum reception. If this does not improve reception, you may have to switch to an external antenna.</li> </ul>
No picture	<ul style="list-style-type: none"> <li>• Check if the antenna at the back of the TV is connected properly.</li> <li>• View other channels to see if the problem still occurs.</li> </ul>
Video appears with no audio	<ul style="list-style-type: none"> <li>• Try increasing the volume.</li> <li>• Check if the TV's sound is on mute or not.</li> </ul>
Audio is present, but video does not appear or is discolored	<ul style="list-style-type: none"> <li>• Try adjusting the contrast and brightness.</li> </ul>
Static noise affects video and audio quality	<ul style="list-style-type: none"> <li>• Check if the antenna at the back of the TV is connected properly.</li> </ul>
Broken lines on screen	<ul style="list-style-type: none"> <li>• Electrical appliances such as hair dryers or vacuums etc. may be interfering with your TV set. Switch these appliances off.</li> </ul>
Remote doesn't work	<ul style="list-style-type: none"> <li>• Make sure the plastic bag which came with the remote control is removed. Try using the remote in a shorter distance from the TV. Check if the placement of the batteries is correct, or try using new batteries with the remote control.</li> <li>• The TV will go into Standby mode if it receives no response in a few minutes.</li> </ul>
No video (PC mode)	<ul style="list-style-type: none"> <li>• Please check if the cable is connected to the VGA port correctly, or if the cable is bent in some places.</li> </ul>
Vertical line blinking (PC Mode)	<ul style="list-style-type: none"> <li>• Enter the main menu, and adjust the vertical placement to eliminate the vertical line.</li> </ul>
Horizontal tearing (PC Mode)	<ul style="list-style-type: none"> <li>• Adjust the horizontal placement of the screen to clear any horizontal lines.</li> </ul>
Screen is too bright or dark (PC Mode)	<ul style="list-style-type: none"> <li>• Adjust the brightness or contrast in the main menu.</li> </ul>
No response from the PC	<ul style="list-style-type: none"> <li>• Check if the PC's display resolution is set to a compatible resolution for the TV.</li> </ul>
Lines appearing when a device is connected to the RCA port	<ul style="list-style-type: none"> <li>• Make sure you are using a cable of good quality.</li> </ul>
Problems are unresolved	<ul style="list-style-type: none"> <li>• Unplug the power cable and wait for 30 seconds, then reconnect to the socket. If problems still persist, do not attempt to repair the TV by yourself. Kindly contact the service center.</li> </ul>

Do not leave your TV displaying a static image, whether it is from a paused video, menu screen, etc. for an extended period of time, doing so will damage the display and may cause image burn-in.

## Specifications

Screen Size	power Consumption	Main accessories
16"	24W	User's manual x1 Remote controller x1 Power cord x1 AAA Batteries x2
19"	36W/42W	
22"	36W/42W	
24"	36W/42W	
28"	36W	
32"	56W/65W/100W	
39"/40"	60W/70W/76W	
42"	67W/70W/95W/100W	
43"	65W/80W	
50"	100W/108W/135W	
55"	100W/135W/140W/160W	
65"	159W/165W/195W	

★ LIFE TIME : 60,000 Hrs

# Remote Controller

## Remote Control Buttons

1. POWER: Turn on or standby.
2. MUTE: Silence status.
3. 0-9: Choose channel.
4. FAV: Show the favorite channel list.
5. ↶: Switch to the previously viewed channel.
6. P.MODE: Picture will change as following:  
Standard-Mild-Personal. Press once, the current picture setup will be shown.
7. S.MODE: Sound will change as following:  
Standard-Music-Movie, Sports-Personal, Press once, the current sound setup will be shown.
8. AUDIO: To select audio language.
9. MENU: Main menu.
10. INFO: Press to display information to the TV screen.
11. ◀OK▶: Confirmation button, select the OSD menu option
12. SOURCE: Displays the source list of input signal.
13. EXIT: Exits the current menu or function.
14. VOL+/-: Increase/decrease the sound volume.
15. CH+/-: Scans up or down through the current channel list.  
Press once to change the channel up or down; press and hold to continue changing channels.
16. ASPECT: Switches between the preset screen size mode.

### Battery Installation:

Remove the battery compartment lid on the rear of the remote control by sliding the lid down, then off. Put two AAA batteries inside the battery compartment with their + and – ends aligned as indicated. Do not mix old and new batteries or different types of batteries. Slide the lid until you hear it click into place.

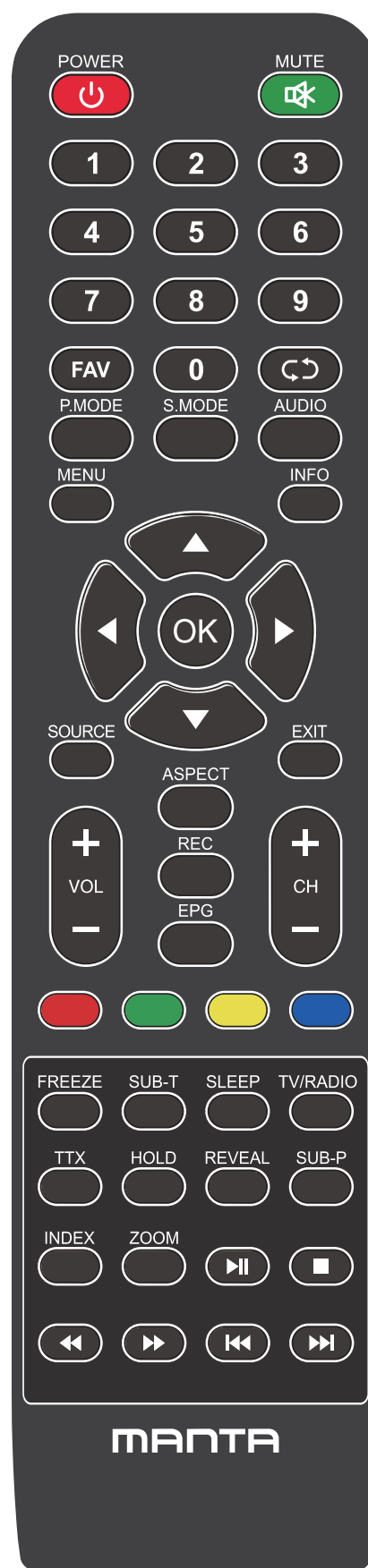

## Remote Controller

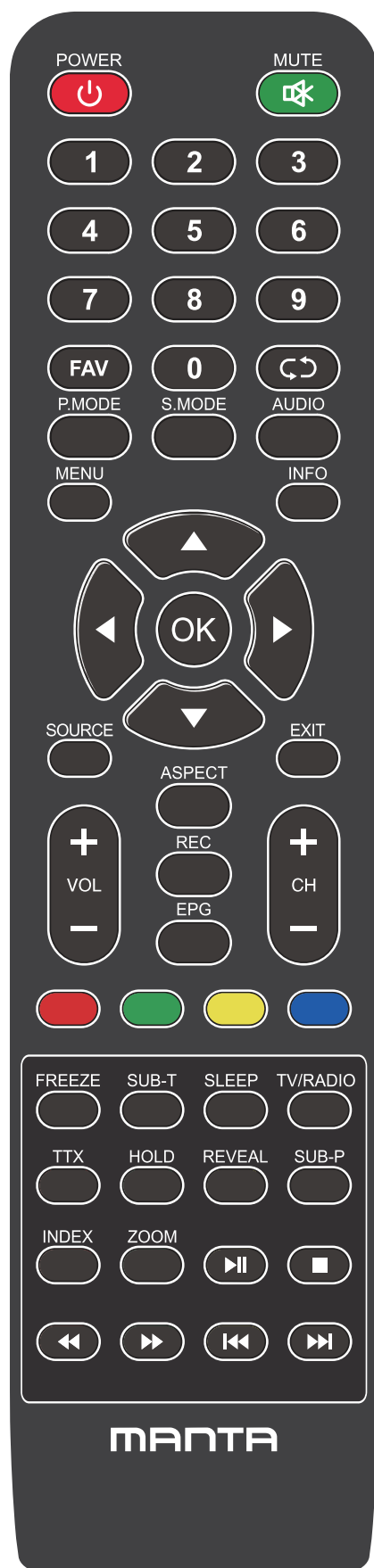

17. REC: Record.
18. EPG: Display the EPG.
- 19/20/21/22. Red/Green/Yellow/Blue: Press these buttons directly to select corresponding function on the screen.
23. FREEZE: Still current image.
24. SUB-T: Display the subtitle which is broadcasting with the program.
25. SLEEP: Press this key to select time for auto turn off, selection as following: OFF-10-20-30-60-90-120-180-240-OFF.
26. TV/RADIO: Switch between TV and Radio.
27. TTX: Teletext.
28. HOLD: Teletext hold.
29. REVEAL: Reveal or hide the hidden words.
30. SUB-P: Display the subpage on the teletext screen.
31. INDEX: Press to select the page number of the index from teletext.
32. ZOOM: To zoom in/out the image during the playback.
33. : Play/Pause.
34. : Stop
35. : Backward.
36. : Forward.
37. : Previous.
38. : Next.

### Using the Remote Control:

Unless stated, the remote control can operate all the features of the TV.

Always point the remote control directly at the remote sensor in front of the TV.



# MANTA

## 19LHN122D



**Manual de Instrucciones**



# Tabla de Contenido

PRECAUCIONES E INFORMACIÓN SOBRE SEGURIDAD .....	2
ENSAMBLAJE DEL SOPORTE DEL TV .....	5
BOTONES DEL TV Y TERMINALES DE CONEXIÓN .....	6
INSTALACIÓN DE LA BASE DEL TV .....	7
CONFIGURACIÓN INICIAL .....	8
OPERACIÓN MENÚ PRINCIPAL .....	10
<b>AYUDA</b> .....	14
CONTROL PEMOTO .....	16



## PRECAUCIONES E INFORMACIÓN SOBRE SEGURIDAD

### PRECAUCIÓN

Riesgo de descarga  
Eléctrica.  
NO ABRIR.

Se emplean altos voltajes durante el funcionamiento de este producto. Para reducir el riesgo de una posible descarga eléctrica, no retire la cubierta de la cabina, consulte la puesta en marcha con personal de mantenimiento cualificado.

No abrir ni manipular nunca el TV en caso de mal funcionamiento para evita riesgos de electrocución. Acuda siempre a un Servicio técnico especializado.

	<p>El signo de exclamación dentro del triángulo equilátero alerta al usuario de la presencia de importantes instrucciones de uso a seguir en el aparato. Por seguridad, siga siempre las instrucciones de uso.</p>
	<p><b>ADVERTENCIA:</b> El símbolo del rayo o flecha dentro del triángulo equilátero alerta al usuario de la presencia de tensiones peligrosas no aisladas dentro del producto que pueden constituir riesgo de descarga eléctrica para las personas.</p>

## PRECAUCIONES E INFORMACIÓN SOBRE SEGURIDAD

1. Lea las instrucciones.
2. Guarde estas instrucciones.
3. Preste atención a todas las advertencias.
4. Siga todas las instrucciones.
5. No utilice este aparato cerca del agua.
6. Límpielo solo con un paño seco.
7. No bloquee las aperturas de ventilación. Instálelo conforme a las instrucciones del fabricante.
8. No lo instale cerca de fuentes de calor como radiadores, registradores de calor, estufas u otros aparatos (Incluyendo amplificadores) que producen calor.
9. Un enchufe polarizado tiene dos clavijas con una de mayor tamaño que la otra. Un enchufe de toma de tierra tiene dos clavijas y un tercer extremo conectado a tierra. Se proporcionan la clavija ancha y el tercer extremo para su seguridad. Cuando el enchufe suministrado no encaje en su forma de corriente, consulte con un electricista para sustituir la toma obsoleta.
10. Proteja el cable de alimentación para que nadie pueda pisarlo o aplastarlo, especialmente en enchufes ladrón y en puntos donde salen del aparato.
11. Utilice solo acoplamientos / accesorios especificados por el fabricante.
12. Utilícelo solo con el carro, estante, trípode, soporte o mesa especificada por el fabricante, o vendida junto con el aparato. Cuando se utiliza un carro, tenga precaución a la hora de mover la combinación de carro / aparato para evitar daños en caso de que se caiga.
13. Desconecte el aparato durante tormentas con rayos o cuando no vaya a utilizarse durante un periodo largo de tiempo.
14. Consulte todo el mantenimiento al personal de servicio cualificado. El mantenimiento es necesario cuando el aparato ha sufrido un daño de cualquier tipo, como un daño en el cable de alimentación de red eléctrica o en el enchufe, se ha derramado líquido o han caído objetos en el aparato, el aparato ha sido expuesto a la lluvia o humedad, no funciona con normalidad o se ha caído. Advertencia: Para reducir el riesgo de fuego o descarga eléctrica, no exponga este aparato a la lluvia o a la humedad.
15. Debe desconectarse el aparato del suministro principal colocando el interruptor de encendido/espera en la posición de espera (standby) y desenchufando el cable de alimentación del aparato de la toma CA de la red principal.

## PRECAUCIONES E INFORMACIÓN SOBRE SEGURIDAD

16. El enchufe de salida debe instalarse cerca del equipo y debe ser fácilmente accesible.
17. Este producto nunca debe colocarse en una Instalación Integrada como una estantería o estante a menos que exista una ventilación adecuada o sea conforme a las Instrucciones del fabricante.
18. No debe exponerse el aparato a goteos ni salpicaduras.
19. No coloque ninguna fuente de peligro sobre el aparato (p. ej. Objetos llenos con líquido, velas encendidas)
20. Montaje en la pared o techo: El aparato debe montarse en una pared o techo solo como recomienda el fabricante.
21. Nunca coloque el control remoto del televisor o las pilas cerca de llamas u otras fuentes de calor, incluyendo la luz directa del sol. Para evitar la propagación de un fuego, mantenga las velas u otras llamas lejos del control remoto del televisor y de las pilas en todo momento.
22. Las baterías del mando a distancia no deben exponerse al calor, la luz del sol directa, al fuego o a cualquier fuente de calor.
23. Coloque este electrodoméstico fuera del alcance de los niños y personas con capacidades limitadas.
24. Este aparato electrodoméstico no puede ser usado por niños menores de 8 años sin supervisión de un adulto. Tampoco puede ser utilizado por personas con capacidades físicas, sensoriales o mentales reducidas, sin experiencia o conocimiento del uso del mismo o que no se les haya dado la supervisión adecuada o formación adecuadas sin la supervisión directa de un adulto o persona capacitada.
25. Esto no es un juguete. Los niños no deben jugar con este TV sin supervisión de un adulto
26. Los niños o personas discapacitadas no deben utilizar/limpiar este aparato sin supervisión de un adulto.
27. Un TV es un aparato que no sólo es peligroso cuando está en uso. El estar guardados o colocados de forma inestable puede tener graves consecuencias para los niños. Manténgalos siempre en una base plana y uniforme o en la pared con un soporte adecuado.
28. Para desenchufar tire del enchufe no del cable.
29. Este TV es Clase A o doble insulated (doble aislante). Está designado de forma que no requiere toma de tierra.
30. Temperatura ambiente máxima: 45°/ Altitud máxima 2000 metros.

## ENSAMBLAJE DEL SOPORTE DEL TV ( SOPORTE DE MONTAJE NO INCLUIDO )

### Fijar el TV en la pared

1. Primero, coloque el televisor cuidadosamente en la mesa, y ponga un paño suave para proteger la pantalla de rayado.
2. Utilice el destornillador para sacar los tornillos del estante de fondo (siga la dirección de la flecha - refiérase a foto1). Luego desmonte el estante de fondo (por favor saque los tornillos y el estante de fondo con sumo cuidado).
3. Haga un soporte que se puede colgar en la pared de acuerdo con el tamaño siguiendo la dirección de la flecha de photo 2 y photo 3.
4. Taladre cuatro orificios apropiados en la pared (el tamaño es solo de referencia) y coloque cuatro tornillos dentro (piezas opcionales) Taladre cuatro orificios apropiados en la pared (el tamaño es solo de referencia) y coloque cuatro tornillos dentro (piezas opcionales).
5. Como se indica en paso 4, use el destornillador para bloquear el tornillo en la parte posterior del televisor. Luego cuelgue el televisor en la pared.

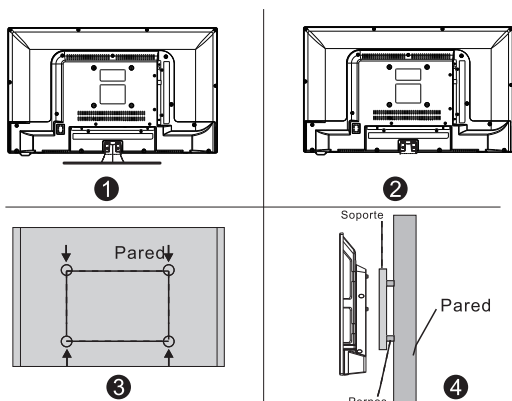

### Nota:

1. El soporte de montaje en la pared es una pieza opcional.
2. A la hora de ensamblar el televisor, no debe haber ningunos objetos alrededor o delante y por favor mantenga una distancia de los otros objetos.
3. Al ensamblar el televisor, por favor pida a un especialista que lo monte en la pared para evitar peligros.
4. La imagen de montaje en la pared sirve solo de referencia.
5. Por favor siga las instrucciones sobre el ensamblaje del soporte para fijar el televisor.
6. Sujete el soporte para montaje del conjunto de montaje en la pared compatible VESA.

## BOTONES DEL TV Y TERMINALES DE CONEXIÓN

### Botones del Televisor

Nota: A continuación se presenta sólo un esquema funcional, y el emplazamiento y la disposición exactos de los distintos modelos puede diferir.

SOURCE    MENU    CH-    CH+    VOL-    VOL+    

Encender/Apagar (ON/OFF)

**FUENTE:** Selección de la Entrada de Señal Externa









**MENÚ:** Muestra MENU Principal y Confirma la selección de ítems del MENÚ

**CH+/-:** Selección del canal.

**VOL+/-:** Ajuste de Volumen.

### Terminales de Conexión

Nota: Los siguientes dibujos muestran varias terminales de conexión, la posición, el acomodo y el número entre los diferentes modelos pueden variar.

	<b>Entradas de Audio AV</b> Entradas de señal externa AV y el sonido relacionado Derecho/Izquierdo.		<b>Salida de audífonos (EARPHONE)</b> Cuando los audífonos están conectados las bocinas están desactivadas.
	<b>Entrada HDMI</b> Entrada de señal digital desde un conector de video HDMI .		<b>Entrada USB</b> Conexión para USB.
	<b>Conexión para antena ANT 75</b> Conexión de entrada de TV antena o cable (75/VHF/UHF).		<b>Salida de audio digital (COAXIAL)</b> Conexión de salida de audio digital para conectar a la entrada de audio de un amplificador.
	<b>Entrada VGA</b> Entrada de señal analógica de PC.		<b>Entrada de audio (PC AUDIO INPUT)</b> Entrada de audio cuando tiene la conexión de VGA.
	<b>Lector de CI</b> La entrada del lector de		

## BOTONES DEL TV Y TERMINALES DE CONEXIÓN

### Configuración de su Televisor:

Coloque su televisor en un lugar firme que pueda soportar el peso del televisor. Para evitar cualquier peligro, por favor no exponga el televisor cerca de lugares con agua o con calor (como lámparas, velas, aparatos de calefacción), ni bloquee la ventilación de la parte trasera del televisor

### Conectar la antena y la alimentación

1. Conecte el cable de la antena a la toma de antena en la parte trasera del televisor.

2. Conecte el cable de alimentación al televisor (AC 100-240V- 50/60Hz).

### Encender el Televisor

3. Pulse el botón de encendido del televisor, la luz indicadora se encenderá en color verde. Si está en modo de espera (la luz esta en rojo), pulse el botón de encendido del control remoto para encender el televisor

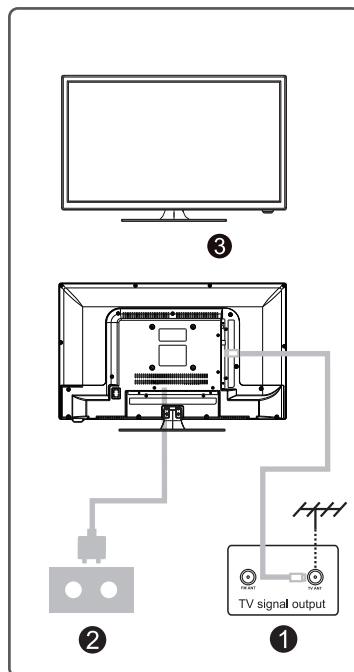

Nota: La imagen se proporciona únicamente como referencia

## INSTALACIÓN DE LA BASE DEL TV

1. Abra el embalaje y extraiga los accesorios para el montaje del Stand.

2. Para evitar un posible daño al televisor, cubra con una tela suave la base donde vaya a trabajar y ponga el panel hacia abajo para evitar roturas y arañazos. Fije con tornillo al TV, el cuello del soporte.

3. Ajuste la base de cristal al cuello y atornillela al TV.

4. La instalación ha finalizado.

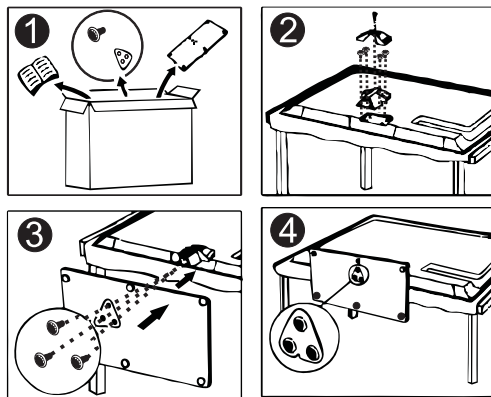

Nota: La imagen se proporciona únicamente como referencia

## CONFIGURACIÓN INICIAL

Conecte el cable de antena (Aire o Cable) a la conexión RF de su TV "RF·In".

### Seleccionar Idioma

Presione los botones ◀ / ▶ para seleccionar el Idioma que desea en menú y mensajes.

### Seleccionar País

Presione los botones ▼ / ▲ para seleccionar el menú país.

Presione los botones ◀ / ▶ para seleccionar el país deseado.

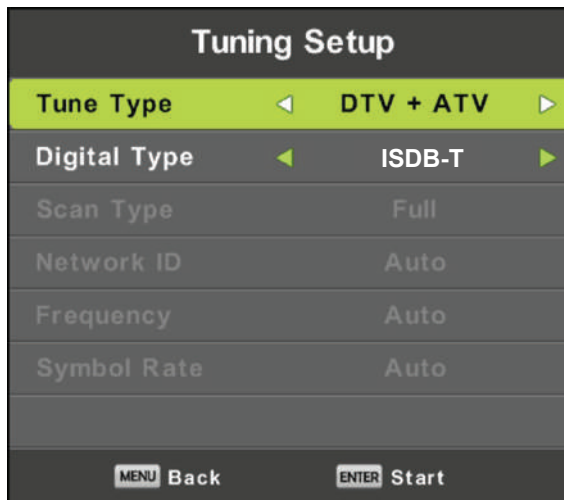
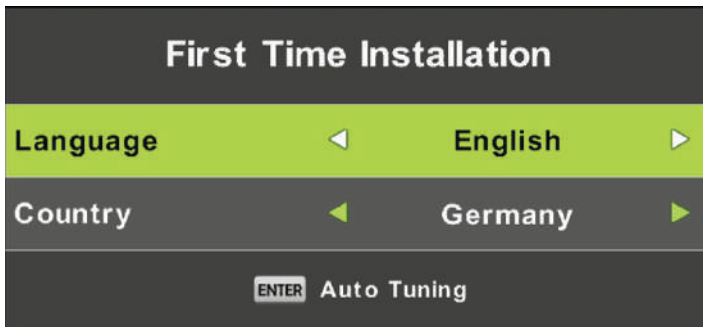



## Auto Sintonización

Primera Sintonización ATV, presione Menú y el botón de la izquierda para omitir la sintonización ATV.

Segunda sintonización DTV, presione Menú y el botón de la izquierda para omitir la sincronización DTV.

①

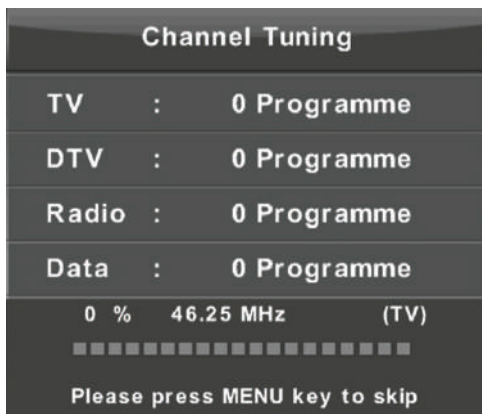

②

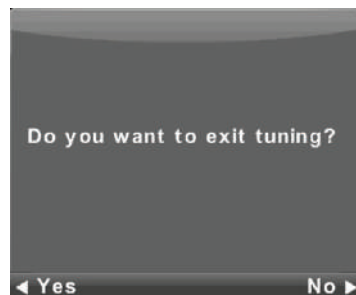

## OPERACIÓN MENÚ PRINCIPAL

### Menú Canal

Presione el botón MENU para mostraren pantalla el menú principal.  
Presione los botones ◀ / ▶ para seleccionar MENU CANAL



1. Presione los botones ▼ / ▲ para seleccionar la opción que desea para ajustes de MENÚ CANAL.
2. Presione el botón Enter para ingresar a los ajustes.
3. Después de finalizar el ajuste, presione el botón Enter para guardar y regresar al menú anterior.

### Auto Sintonización

Presione los botones ▼ / ▲ para seleccionar la Auto Sintonización, después presione el botón Enter.

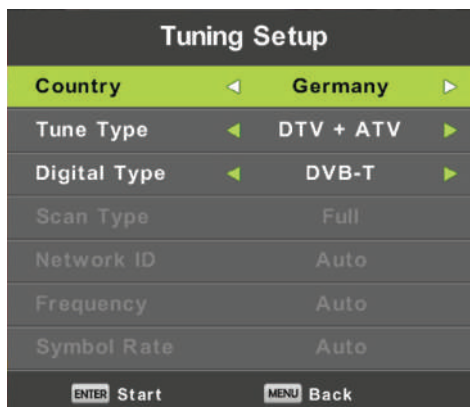

## Edición de Programas

Presiona los botone ▼/▲ para seleccionar Edición de Programas, después presione Enter para ingresar al sub-menú.

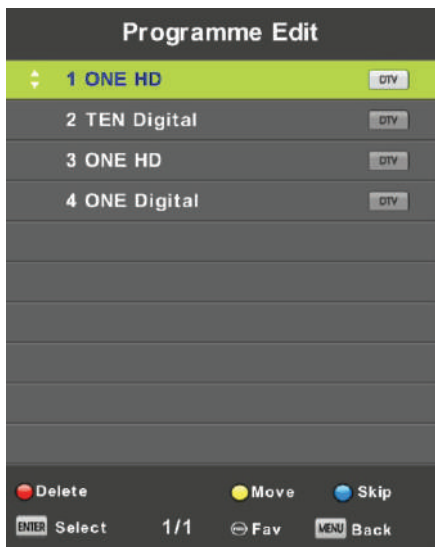

Los tres botones de color funcionan como accesos directos para programar los canales.

Primero presione ▼/▲ para seleccionar el canal deseado, después:

Presione el botón **Rojo** para borrar el programa de la lista.

Presione el botón **Amarillo** para mover el canal de la lista de favoritos.

Presione el botón **Azul** para omitir el canal seleccionado.

Presione el botón Fav para agregar un canal a su lista de favoritos. (La TV omitirá el canal automáticamente al utilizar CH+/- para ver los canales.)

## Lock Menu (Menú Bloqueo)

Presione MENU para desplegar el menú principal.

Presione los botones ◀/ ▶ para seleccionar Lock en el menú principal.

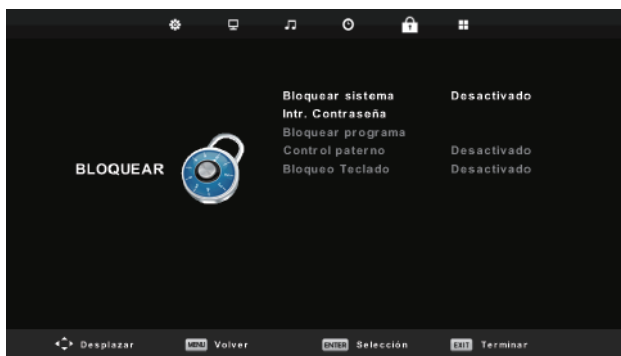

1. Presione los botones ▼/▲ para seleccionar la opción que desea ajustar en el menú LOCK SYSTEM.
2. Presione Enter /◀/▶ ajustar
3. Después de completar los ajustes, presione MENU para regresar al menú anterior.

### Lock System (Bloqueo del Sistema)

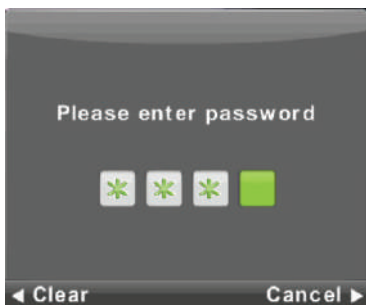

Presione los botones ▼/▲ para seleccionar Lock System, presione Enter para realizar las siguientes 3 funciones válidas.

La contraseña predeterminada es 0000, si la olvida, por favor contacte al centro de atención a clientes.

### Set Password (configuración de contraseña)

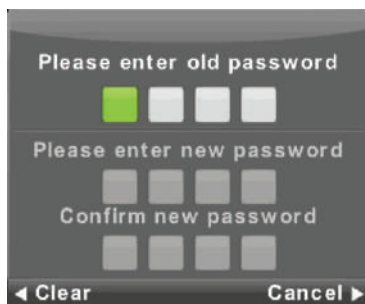

Presione los botones ▼/▲ para seleccionar Set Password, presione Enter para ingresar al sub-menú y configurar la nueva contraseña.

### Channel Lock (Bloqueo de Canales)



Presione los botones ▼ ▲ / para seleccionar Channel Lock presione Enter para ingresar al sub-menú y realizar una selección. Presione el botón Verde para bloquear o desbloquear canales.

## Parental Guidance (Control Parental)



Presione los botones ▼/▲ para seleccionar Parental Guidance, presione Enter para ingresar al sub-menu para seleccionar la edad que corresponda a sus hijos.

## Key Lock (Bloqueo de Botones en TV)

Presione los botones ▼/▲ y seleccione Key Lock, después presione los botones ▼/▲ para seleccionar Off or On. (Enc. o Apag.) Cuando el bloqueo de Botones del TV esté encendido, no podrá utilizar los botones ubicados en el marco de la TV.

## Modo Hotel (Requiere soporte para Modo Hotel)

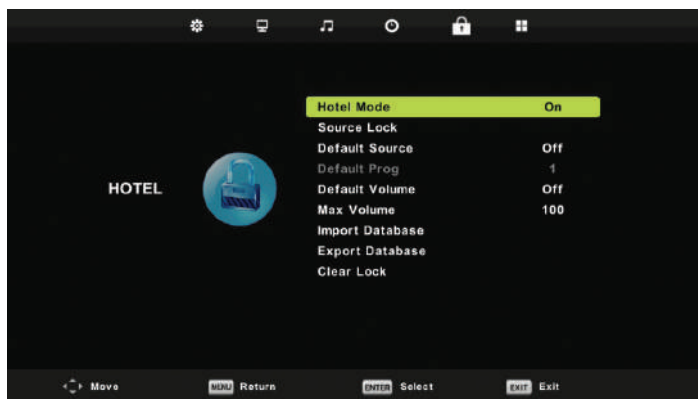

1. Presione los botones ▼ / ▲ para seleccionar hotel mode en el menú Lock.

## AYUDA

Sin Alimentación	Compruebe el cable de CA de la TV está conectado o no. Si continúa sin encenderse, por favor desconecte el enchufe y re-conecte después de 60 segundos. Y abra la TV nuevamente.
No se recibe la señal correctamente	La doble imagen o fantasma la puede causar si hay un edificio alto o una montaña alrededor de la TV. Puede ajustar el efecto de la imagen mediante la manualmente: consulte la instrucción de la regulación Vernier o cambiarla orientación de la antena externa. Si utiliza la antena interna. Bajo ciertas circunstancias, la recepción será más difícil. Así que usted puede cambiarla dirección de la antena para ajustar el efecto de la imagen. Si se no puede cambiar la forma de imagen de recibir señal, usted tiene que utilizar una antena externa.
Sin Imagen	Compruebe que la antena esté conectada correctamente o no en la parte posterior de la TV. Trate de seleccionar otro canal y comprobar si el problema es de la TV o no.
El video está bien, pero sin sonido	Aumentar el volumen. Compruebe que el televisor no esté en modo de silencio, y por favor presione el botón de silencio para reanudar el sonido.
El Audio está bien pero el color no es correcto o no tiene imagen	Incrementar el contraste y brillo.
Imagen estática de Nieve y el ruido	Compruebe que la antena está conectada en la parte posterior de la TV.
Nivel de Línea quebrada	Aspire el pelo, tal vez tiene injerencia un aparato eléctrico. Por favor, apague este tipo de aparato eléctrico, limpie y así sucesivamente.
"Imagen o dual Simulacro". La TV no responde al control remoto	Quizás la ubicación de la antena no es buena. Utilice la antena con vigas de altura eso puede mejorarla calidad de la imagen en pantalla. Opera el control remoto directamente al sensor remoto a ver si funciona o no. Y comprobar si la ubicación de la batería es correcta. Cambie la batería por una nueva. El televisor cambiará al STAND BY si no hay respuesta desde el mando a distancia cuando no hay acción en pocos minutos.

## AYUDA

Sin Video (Modo de PC)	Por favor, compruebe si el cable de la pantalla está conectado al VGA correctamente. Por favor, compruebe si el cable tiene la curva en el cable de la pantalla.
Centelleo vertical (Modo de PC)	Entre en el menú principal, utilice el regulador de reloj para el ruido de visualización de video para eliminarla línea vertical.
Ripeo horizontal (Modo de PC)	Ajuste de audio horizontal de sonido en el menú principal para borrarla línea de ripeo horizontal.
La pantalla está muy brillante o muy oscura (Modo de PC)	Ajuste de la relación de contraste o el brillo en el menú principal
La función de PC no responde	Compruebe la configuración del equipo en el estado de resolución de pantalla compatible.
Ripeo de líneas en la conexión	Utilice un cable de conexión de buena calidad
El problema aun persiste	Desconecte el cable de alimentación y espere 30 segundos y vuelva a conectar. Si hay algún problema con la televisión, no repararlo por usted mismo, póngase en contacto con el centro de servicio al cliente.
Pantalla interrumpida en modo PC HDMI	Cuando se utiliza HDMI 1080P de entrada desde un PC, ajuste la "Relación de Aspecto" o Modo PC" / "Modo de pantalla" en la TV en "punto a punto", "Bajo Exploración" o "Sólo échele un vistazo", etc. por lo que la TV puede mostrarse plenamente. Por favor, consulte el producto real

Habrá una imagen completa y el brillo descenderá si el televisor está en: Nota. Así que por favor no mantener el televisor en el mismo estado de imagen estética durante demasiado tiempo. El menú o misma imagen que tiene gran diferencia de brillo y proporción de contraste durante demasiado tiempo.

# Control Remoto

## Botones del mando a distancia

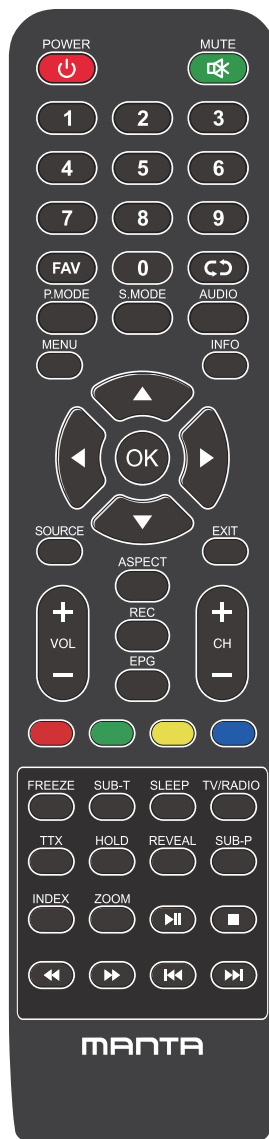

**POWER:** Enciende la TV o cambia a Standby.

**MUTE:** Presione para silenciar el sonido.

**NUMBER:** Botones numéricos para acceso directo al canal.

**FAV:** Mostrar la lista de canales favoritos.

**↶** : Regresa al canal anterior.

**P.MODE:** Cambia entre el modo de imagen preestablecido.

**S.MODE:** Cambia entre el modo de sonido preestablecido.

**AUDIO:** Cambia el canal de audio en DVD o modo multimedia.

**MENU:** Presione para mostrar el menú OSD.

**INFO:** Pulse para mostrar la información del programa actual en la pantalla.

**◀ / ▶ / ▲ / ▼** : Use para seleccionar elementos del menú en pantalla y cambiar los valores del menú.

**OK:** Para introducir y confirmar botón.

**SOURCE:** Accede a los canales de introducción disponibles, use las flechas para resaltar las opciones y pulse OK para seleccionar.

**EXIT:** Salga del menú.

**VOL +/-:** Aumenta o disminuye el volumen.

**CH +/-:** Para acceder a los canales siguientes o anteriores.

**ASPECT:** Cambia entre el modo de tamaño de pantalla preestablecido.

**REC:** Botón de grabación de video personal.

**EPG:** Muestra la guía del programa electrónica.

**Botones de color:** Edición de Canales.

**FREEZE:** Imagen actual.

**SUB-T:** Seleccione el subtítulo del archivo de video multimedia.

**SLEEP:** Presione para seleccionar un intervalo de tiempo preestablecido para el apagado automático.

**TV/RADIO:** cambia la unidad entre TV y radio.

**TTX:** para entrar en el modo de teletexto.

**HOLD:** Modo teletexto - Muestra la página actual que desea ver.

**REVEAL:** Modo teletexto - Para elevar u ocultar las palabras ocultas.

**SUB-P :** Acceso a página subcodificada.

**INDEX:** Para mostrar la página del índice.

**ZOOM:** Cambie el tamaño de la pantalla en el modo de teletexto.

**⏸** : Reproducir / Pausa.

**■** : DETÉNGASE.

**⏪** : Tecla de retorno rápido

**⏩** : Tecla de avance rápido.

**⏮** : Tecla anterior.

**⏭** : Tecla siguiente.





# MANTA

19LHN122D



## Manual de Usuário

# CONTEÚDO

Informação relativa às precauções de segurança.....	2
Precauções de segurança importantes.....	3
Instalação do suporte.....	4
Botões da TV e as entradas da interface.....	5
Entradas da interface .....	5
Instalação e ligação da TV .....	6
Configurações iniciais.....	7
Menu principal.....	8
Definição da palavra-passe.....	9
Modo “Hotel mode” .....	10
Ajuda.....	11
Controle remoto.....	12

# Informação relativa às precauções de segurança

## CAUTION

RISK OF ELECTRIC SHOCK  
DO NOT OPEN

O presente dispositivo funciona com alta tensão. Para reduzir o risco do choque elétrico, não remova o painel do corpo, recorra à ajuda do técnico qualificado.

**Se a TV foi danificada ou a instalação foi feita de modo incorreto – existe o risco do choque elétrico, não tente abrir o corpo da TV sozinho, para reparar tem que recorrer à ajuda do especialista.**



**Ponto de exclamação dentro do triângulo indica que a documentação do dispositivo contém as instruções importantes de manutenção e exploração técnica.**

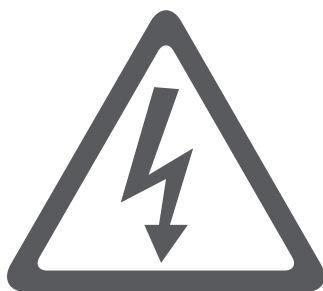

### **Aviso**

**O símbolo do relâmpago dentro do triângulo avisa o utilizador que alta voltagem que constitui o risco do choque elétrico está presente dentro do presente dispositivo.**

# Precauções de segurança importantes

1. Leia o manual.
2. Guarde o manual.
3. Fique atento a todos os avisos.
4. Siga todas as instruções.
5. Não utilize o presente dispositivo quando está perto de água.
6. Limpe apenas com um pano seco.
7. Não impeça que o fluxo de ar entre dentro do dispositivo, bloqueando os orifícios de ventilação.
8. Não instale este dispositivo perto de fontes de calor, tais como radiadores, aquecedores, fogões ou outros aparelhos (incluindo amplificadores) que produzem calor.
9. Não viole as funções de segurança do plugue bipolar ou plugue de aterramento. O plugue bipolar tem dois pinos, um dos quais é mais largo do que outro. O plugue de aterramento tem dois pinos comuns e o terceiro pino de aterramento. O contacto largo ou contacto de aterramento do plugue serve para garantir a sua segurança. Se o plugue não entra na tomada, consulte um electricista para trocar o plugue ou a tomada antiga.
10. Não pise nem dobre o cabo de alimentação, especialmente no local de conexão, junto à tomada elétrica ou saída do cabo do dispositivo.
11. Utilize apenas os dispositivos adicionais que estão autorizados pelo fabricante.
12. Fixe o dispositivo só no carrinho, suporte, tripé ou mesa indicados pelo fabricante ou vendidos junto com o dispositivo. Se usar o carrinho, tenha cuidado ao mover o dispositivo, porque o carrinho pode tombar.



13. Desligue o dispositivo da tomada durante tempestades de raios ou quando não for utilizado por um longo período de tempo.

Aviso:

14. Para evitar o risco de inflamação ou choque elétrico, não exponha o dispositivo nos locais que têm líquidos ou humidade.
15. O cabo de alimentação é utilizado para desligar o dispositivo. O acesso ao cabo deve ser fácil.
16. A tomada deve estar perto do dispositivo e de fácil acesso.
17. Este dispositivo nunca deve ser colocado nas estantes de livros e prateleiras, se a ventilação suficiente lá não for assegurada ou as instruções do fabricante não forem seguidas.
18. O dispositivo não deve ser exposto aos pingos e salpicos. Os recipientes com água, por exemplo, vasos de flores não devem ser colocados encima do dispositivo.



19. Não coloque as fontes de perigo encima do dispositivo (ex.: recipientes com líquidos, velas acesas).
20. Montagem na parede ou teto - O dispositivo deve ser colocado na parede ou teto em conformidade com as recomendações do fabricante.
21. Nunca coloque a TV, Controle Remoto e pilhas perto da lareira ou outras fontes de calor inclusive os raios solares diretos. Para evitar a propagação do fogo, mantenha sempre as velas ou outras fontes de fogo afastadas da TV, Controle Remoto e pilhas.
22. Para assegurar o funcionamento normal, não ligue na entrada USB os dispositivos com a potência maior de 0.5 A.

O presente manual de manutenção técnica é destinado para os especialistas qualificados. Para reduzir o risco do choque elétrico, não se mexa no dispositivo e não faça nada que não for descrito no presente manual do utilizador se não possuir da respetiva qualificação.

23. A bateria não deve ser exposta aos raios solares diretos, fogo e outras fontes de calor.
24.  O presente dispositivo pertence à Classe II de aparelhos elétricos com isolamento duplo, por isso não precisa do aterramento.
25. A temperatura máxima para utilização do dispositivo – 45 graus, altura máxima – 2000 metros.

# Instalação do suporte

## Como fixar a TV na parede

1. Primeiro ponha a TV encima da mesa, estenda o pano macio para não arranhar o ecrã.
2. Utilize o desandador para remover os parafusos que ficam no suporte inferior (a direção está indicada pela seta, veja a Fig. 1) Retire o suporte inferior (remova os parafusos e suporte com cuidado).
3. Faça um suporte que pode ser montado na parede de acordo com os tamanhos indicados pelas setas na Fig. 2 e 3.
4. Perfure quatro buracos na parede de modo correto (o tamanho só para informação) e insira quatro parafusos. (itens adicionais).
5. De acordo com a figura 4, aperte com o desandador os parafusos para o painel traseiro da TV e pendure a TV na parede.

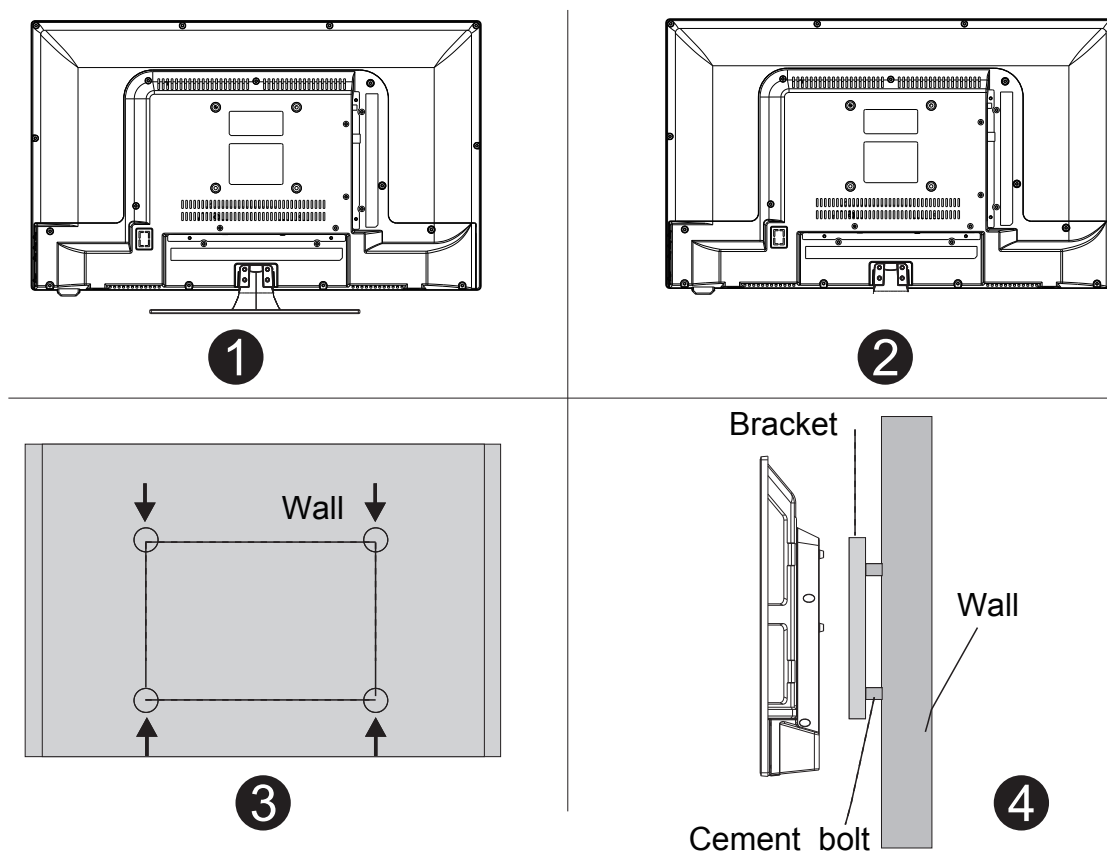

### Nota:

1. O suporte fixado na parede é uma peça adicional.
2. Ao instalar a TV, certifique-se que ao redor e em frente não há móveis ou outros objetos estranhos que podem incomodar, mantenha a distância deles.
3. Ao instalar a TV, peça o assistente para fixá-la para evitar problemas.
4. As imagens relativas à instalação – servem apenas para informação.
5. Siga a instrução de colocação do suporte da TV.
6. Utilize o suporte que está incluído no pacote para montagem na parede.

# Botões da TV e entradas da interface

## Botões da TV

Nota: a seguir pode ver apenas o esquema funcional, a posição e localização real pode variar de acordo com o modelo.



 Ligar/desligar o dispositivo

**SOURCE:** Selecionar a entrada exterior do sinal.









**MENU:** Exibir o menu principal e confirmar a escolha dum determinado ponto do menu.

**CH+/-:** Escolher o canal.

**VOL+/-:** Ajustar o volume.

## Entradas da interface

Nota: a seguir pode ver as entradas diferentes da interface, a posição e localização real delas pode variar de acordo com o modelo.

	<p><b>Entrada AV</b></p> <p>A entrada exterior do sinal AV e botões correspondentes do canal direito/esquerdo do som</p>		<p><b>Entrada PC AUDIO</b></p> <p>Entrada VGA e entrada de áudio</p>
	<p><b>Entrada CI</b></p> <p>A entrada do leitor de cartões CI (interface geral). Para isso precisa do CAM (módulo de acesso condicional) usado para a TV paga.</p>		<p><b>Entrada para auriculares</b></p> <p>Quando auriculares estão ligados, os alto-falantes não funcionam</p>
	<p><b>Entrada HDMI</b></p> <p>Entrada do sinal digital para a conexão de vídeo HDMI.</p>		<p><b>Entrada USB</b></p> <p>Conecte o dispositivo USB para reproduzir os ficheiros multimédia ou gravar os programas usando a função PVR.</p>
	<p><b>ANT 75</b></p> <p>Entrada para a conexão da antena (75/VHF/UHF)</p>		<p><b>COAXIAL</b></p> <p>Ligue o receptor SPDIF.</p>
	<p><b>Entrada VGA</b></p> <p>Entrada do sinal analógico PC</p>		

# Instalação e ligação da TV

## Instale a TV

Coloque a TV em uma superfície sólida que puder suportar o peso da TV. Para evitar o perigo, não exponha a TV à água ou calor (ex.: vela, aquecedor), não tape os orifícios da ventilação do painel traseiro da TV.

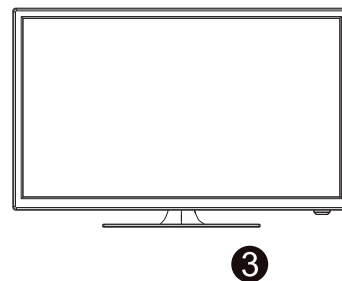

## Entradas para antena e alimentação

1. Insira o cabo da antena na entrada para antena no painel traseiro da TV.
2. Conecte o cabo de alimentação da TV (AC 100- 240V~ 50/60Hz).

## Ligue a TV

3. Pressione o botão Ligar TV, o indicador tornar-se-á verde, se a TV está no modo de espera ( indicador vermelho), pressione o respetivo botão Ligar no Controle Remoto para ligar a TV.

**Nota: Os desenhos são apenas para a informação.**

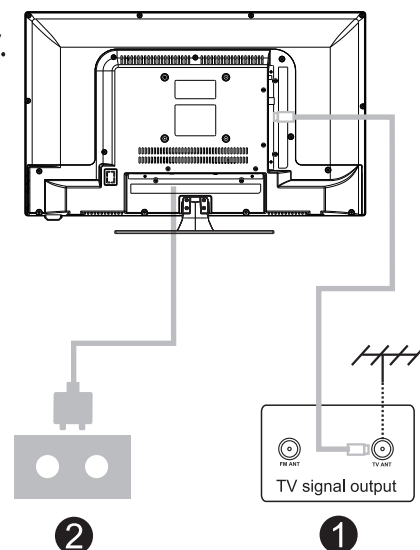

# Instrução de instalação do suporte da TV

1. Abra a caixa, retire a TV, acessórios e suporte (alguns modelos não têm suporte).
2. Para evitar danos da TV, estenda o pano macio e ponha a TV com o ecrã virado para o pano, conecte a base do suporte à TV com parafusos.
3. Junte o suporte com parafusos e fixe na TV.
4. A instalação é completa.

## Nota:

Os desenhos servem apenas para informação. Por favor, preste atenção às particularidades do seu suporte.

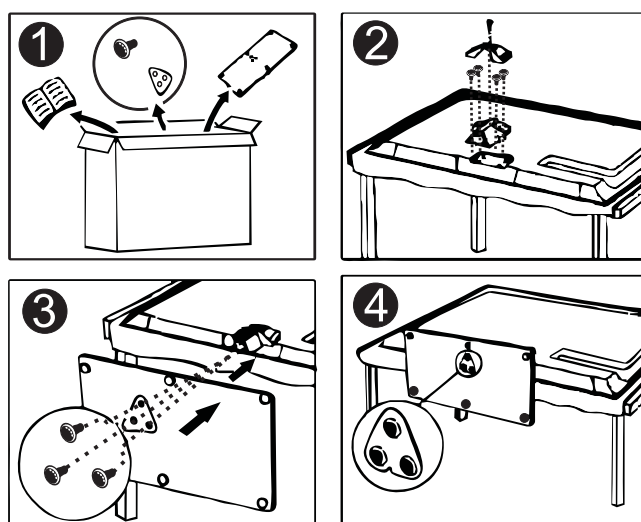

# Configurações iniciais

Conecte o cabo de radiofrequência (RF) à entrada “RF-In” e à entrada da antena.

## Escolhe o idioma

Pressione o botão ◀ / ▶ para selecionar o idioma do menu e das notificações.

## Escolhe o país

Pressione o botão ▼ / ▲ para abrir o menu e selecionar o país.

Pressione o botão ◀ / ▶ para escolher o seu país.

1.

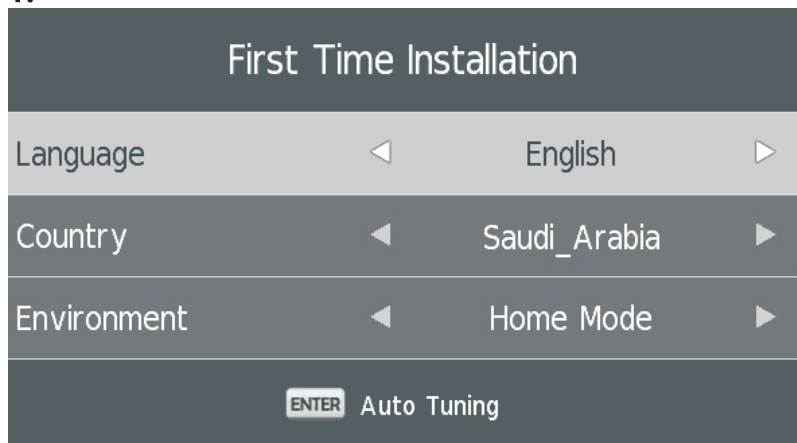

2.

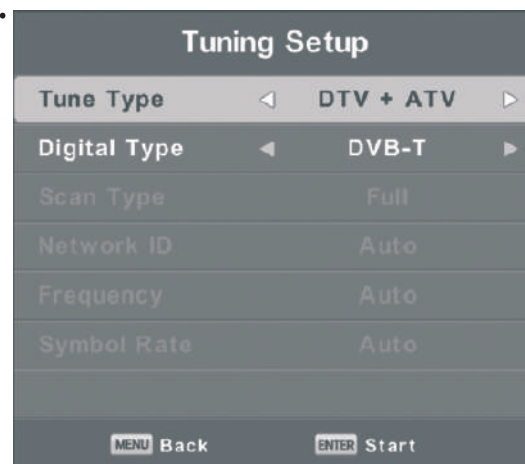

## Configuração automática

O primeiro tipo de configurações – ATV, pressione o botão Menu, a seguir o botão com seta apontada à esquerda para ignorá-lo.

O segundo tipo de configurações – DTV, pressione o botão Menu, a seguir o botão com seta apontada à esquerda para ignorá-lo.

3.



4.

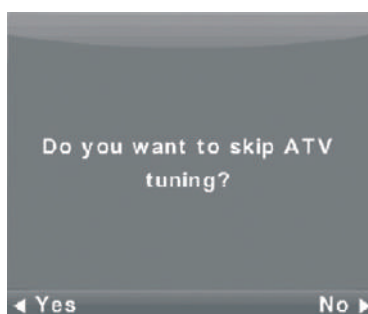

5.

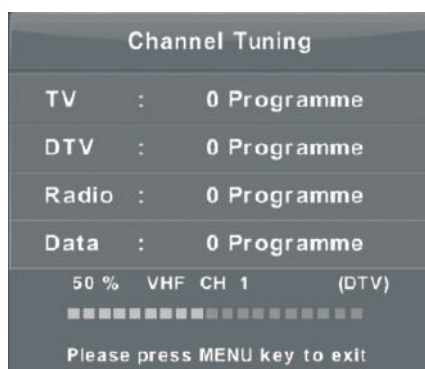

6.

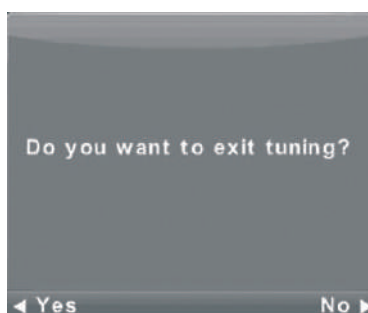



# Menu principal

## Menu principal Canais da TV

Pressione o botão MENU para abrir o menu principal.

Pressione o botão ◀ / ▶ para selecionar a linha CHANNEL no menu principal.

1. Pressione o botão ▼ / ▲ para escolher a opção que deve ser ajustada no menu CHANNEL.
2. Pressione o botão Enter para fixar a configuração.
3. Depois de concluir a configuração, pressione o botão Enter para guardar todos os parâmetros configurados e voltar ao menu principal.



## Configuração automática

Pressione o botão ▼ / ▲ para escolher a opção Auto tuning (Configuração automática), e a seguir pressione Enter para iniciar o processo de configuração automática.

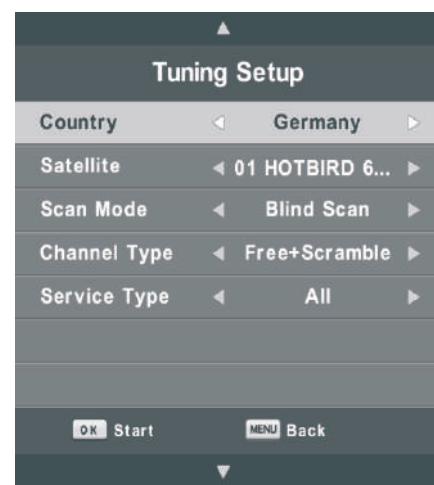

## Seleção dos canais

Pressione o botão ▼ / ▲ para escolher a linha Program Edit (seleção dos canais), a seguir pressione Enter para abrir o menu auxiliar.

O código tricolor vai ajudar no processo de seleção dos canais.

Com o botão ▼ / ▲ destaque o canal que quer escolher e a seguir:

Pressione o botão **Red**, para eliminar o canal da lista.

Pressione o botão **Yellow**, para colocar o canal na lista dos favoritos

Pressione o botão **Blue**, para ignorar o canal escolhido.

Pressione o botão Fav para colocar ou eliminar o canal da lista dos favoritos.

(A sua TV vai ignorar o canal automaticamente se Você utilizar o botão CH+/- para listar os canais.)



# Definição da palavra-passe

Pressione o botão MENU para abrir o menu principal.  
Pressione o botão ◀ / ▶ para selecionar a linha Lock (Palavra-passe) no menu principal.

1. Pressione o botão ▼ / ▲ para selecionar a opção de som que quer configurar.
2. Pressione Enter para aceitar as alterações.
3. Depois de concluir todas as configurações, pressione Enter para guardar as alterações e voltar ao menu principal.

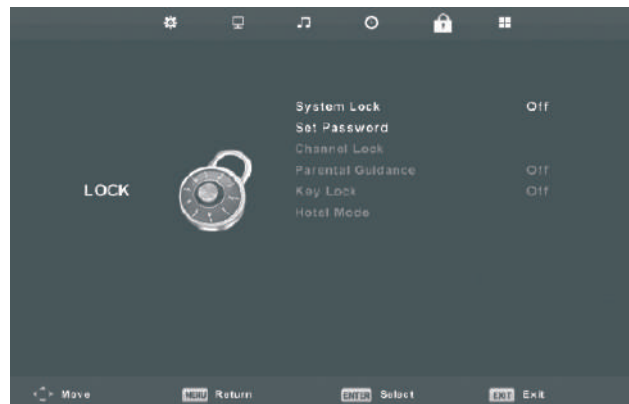

## Sistema da palavra-passe

Pressione o botão ▼ / ▲ para selecionar a linha Lock System (Sistema da palavra-passe), a seguir pressione Enter para ativar 3 funções seguintes.

Palavra-passe configurada como padrão – 0000. No caso de se esquecer da palavra-passe, ligue por favor ao centro de apoio ao cliente.

## Definição da palavra-passe

Pressione o botão ▼ / ▲ para selecionar a linha Set Password (Definição da palavra-passe), a seguir pressione Enter para abrir o menu auxiliar e definir a palavra-passe nova.

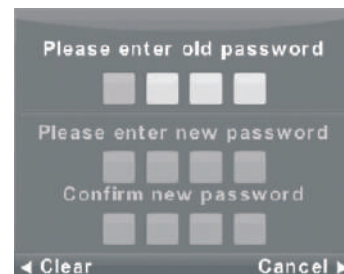

## Palavra-passe para um determinado canal

Pressione o botão ▼ / ▲ para selecionar a linha Channel Lock (Definição da palavra-passe do canal), a seguir pressione Enter para abrir o menu auxiliar com a lista dos canais. Pressione o botão Green para definir ou cancelar a palavra-passe do canal.



## Controle paterno

Pressione o botão ▼ / ▲ para selecionar a linha Parental Guidance (Controle paterno), a seguir pressione Enter para abrir o menu auxiliar ou escolher o número que corresponde à idade dos seus filhos.

## Bloqueio do painel frontal da TV (Key Lock)

Pressione o botão ▼ / ▲ para selecionar a linha Key Lock, a seguir pressione ◀ / ▶ para ligar ou desligar o bloqueio. Quando o modo de bloqueio está em funcionamento, os botões no painel da TV não funcionam, neste caso utilize o Controle Remoto.

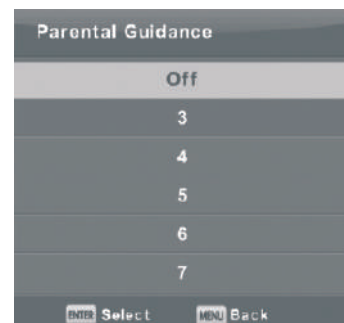

# Modo Hotel Mode (é preciso ter suporte do modo)

1. Pressione o botão ▼ / ▲ para selecionar a opção Hotel Mode no menu Lock.
2. Pressione Enter para abrir o menu auxiliar.
3. Depois de concluir todas as configurações, pressione o botão MENU para guardar as alterações e voltar ao menu principal.

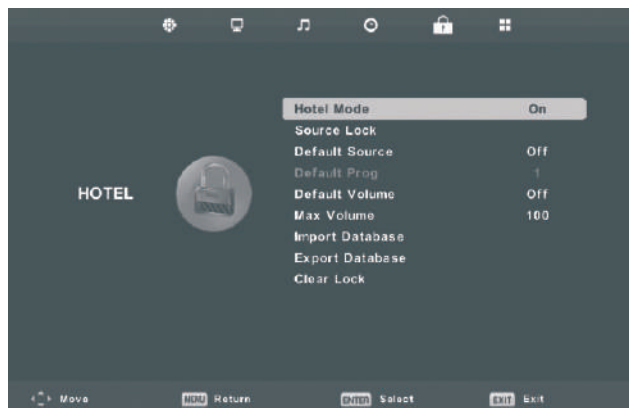

## Hotel Mode

Pressione o botão ▼ / ▲ para selecionar a linha Hotel Mode, a seguir pressione ◀ / ▶ para ligar ou desligá-lo.

# Ajuda

Não há alimentação	<ul style="list-style-type: none"> <li>• Verifique se o cabo de alimentação está ligado. Se continuar assim, retire o cabo e ligue em um minuto. Ligue TV novamente.</li> </ul>
O sinal é recebido de modo incorreto	<ul style="list-style-type: none"> <li>• Imagem dupla ou com perturbações no caso da presença dos edifícios altos ou montanhas ao redor da TV. Você pode ajustar a imagem manualmente: leia as instruções sobre ajustamento do sinal ou mude a direção da antena exterior.</li> <li>• Se utilizar a antena interior, em algumas circunstâncias a receção do sinal pode ser dificultada. Portanto, Você pode mudar a direção da antena para ajustar a imagem. Se não conseguir alterar a qualidade da imagem, tem que usar a antena exterior.</li> </ul>
Não há imagem	<ul style="list-style-type: none"> <li>• Verifique se a antena está conectada a TV de modo correto.</li> <li>• Tente escolher outros canais para verificar se é um problema do próprio televisor.</li> </ul>
Vídeo sem som	<ul style="list-style-type: none"> <li>• Aumente o volume</li> <li>• Verifique se o modo silencioso está ligado ou não, e pressione o botão Desligar o som para reiniciar o modo de som.</li> </ul>
Há som mas não há imagem, ou existe um problema com a cor	<ul style="list-style-type: none"> <li>• Aumente o contraste e brilho</li> </ul>
Imagem parada com ruído	<ul style="list-style-type: none"> <li>• Verifique se a antena está conectada a TV de modo correto.</li> </ul>
Interferências e aparecimento das linhas horizontais	<ul style="list-style-type: none"> <li>• Aspirador e secador de cabelo podem interferir no funcionamento dos aparelhos elétricos. Desligue todos aparelhos elétricos deste género.</li> </ul>
O Controle Remoto não funciona	<ul style="list-style-type: none"> <li>• Verifique se a embalagem plástica foi removida do Controle remoto. Tente usar o Controle remoto da distância mais próxima. Verifique se as pilhas foram colocadas de modo correto ou troque as pilhas.</li> <li>• TV vai passar para o modo STANDBY, se dentro de alguns minutos o Controle Remoto não começar a funcionar.</li> </ul>
Não há vídeo no modo PC	<ul style="list-style-type: none"> <li>• Verifique se o cabo do monitor está conectado a VGA de modo correto.</li> <li>• Verifique se o cabo do monitor foi torcido ou não.</li> </ul>
Cintilação vertical no modo PC	<ul style="list-style-type: none"> <li>• Entre no menu principal, utilize o regulador de ruídos de frequência clock da imagem para remover as linhas verticais.</li> </ul>
Rupturas horizontais no modo PC	<ul style="list-style-type: none"> <li>• Ajuste o som no menu principal para apagar as rupturas horizontais das linhas.</li> </ul>
O ecrã é muito escuro ou muito claro. (modo PC)	<ul style="list-style-type: none"> <li>• Ajuste o contraste ou brilho no menu principal.</li> </ul>
Função PC não funciona	<ul style="list-style-type: none"> <li>• Verifique se as configurações de PC são compatíveis com a resolução do ecrã</li> </ul>
Rupturas das linhas quando está conectado à entrada RCA	<ul style="list-style-type: none"> <li>• Utilize o cabo de alta qualidade.</li> </ul>
O problema ainda existe	<ul style="list-style-type: none"> <li>• Desligue o cabo de alimentação, aguarde 30 seg., e ligue novamente. Se o problema continuar assim, não tente reparar TV sozinho, recorra à ajuda do centro de serviço.</li> </ul>

## Controle Remoto

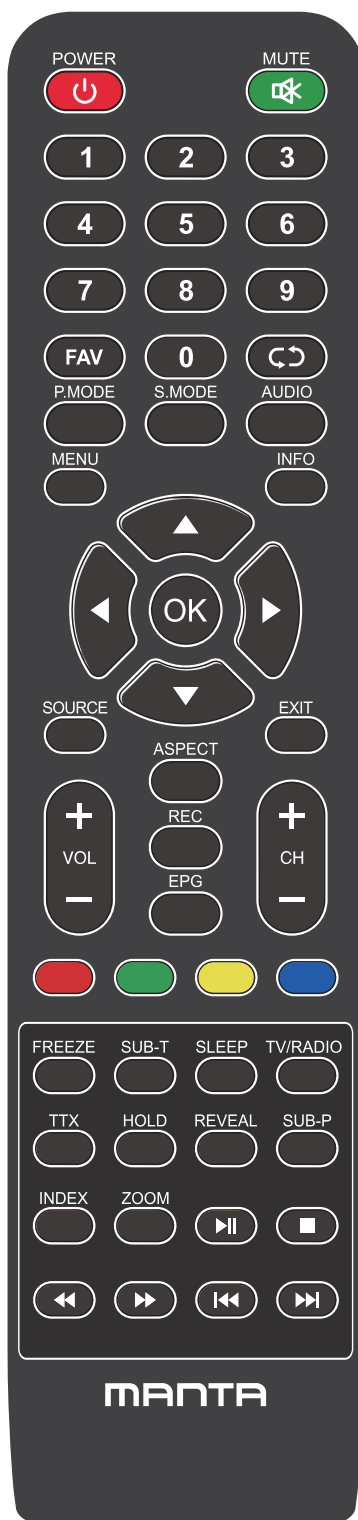

**POWER:** Enciende la TV o cambia a Standby.

**MUTE:** Presione para silenciar el sonido.

**FAV:** Mostra a lista de canais favoritos.

**↶** : Regresa al canal anterior.

**P.MODE:** Cambia entre el modo de imagen preestablecido.

**S.MODE:** Cambia entre el modo de sonido preestablecido.

**AUDIO:** Cambia el canal de audio en DVD o modo multimedia.

**MENU:** Presione para mostrar el menú OSD.

**INFO:** Pulse para mostrar la información del programa actual en la pantalla.

**◀ / ▶ / ▲ / ▼:** Use para seleccionar elementos del menú en pantalla y cambiar los valores del menú.

**OK:** Para introducir y confirmar botón.

**SOURCE:** Accede a los canales de introducción disponibles, use las flechas para resaltar las opciones y pulse OK para seleccionar.

**EXIT:** Salga del menú.

**VOL +/-:** Aumenta o disminuye el volumen.

**CH +/-:** Para acessar os canais seguintes ou anteriores.

**ASPECT:** Alterna entre o modo de tamanho de tela predefinido.

**REC:** Botón de grabación de video personal.

### Instalação de bateria:

Remova a tampa na parte de trás do comando deslizando para baixo e tirando. Coloque duas pilhas AAA no compartimento com os terminais + e – alinhados como indicado. Não misture pilhas esgotadas e novas, nem diferentes tipos de pilhas. Deslize a tampa até ouvir clicar.

### Usando o Comando:

Caso seja indicado o contrário, o comando pode ser usado em todas as funções da TV. Aponte sempre o comando diretamente para o sensor da TV

# Controle Remoto



## Botones del mando a distancia

EPG: Muestra la guía del programa electrónica.

Botones de color: Edición de Canales.

FREEZE: Imagem ainda atual.

SUB-T: Seleccione el subtítulo del archivo de video multimedia.

SLEEP: Presione para seleccionar un intervalo de tiempo preestablecido para el apagado automático.

TV/RADIO: Troque a unidade entre TV e rádio.

TTX: para entrar en el modo de teletexto.

HOLD: Modo teletexto - Muestra la página actual que desea ver.

REVEAL: Modo teletexto - Para elevar u ocultar las palabras ocultas.

SUB-P: Acceso a página subcodificada.

INDEX: Para mostrar la página del índice.

ZOOM: Altere o tamanho da exibição no modo Teletexto.

▶|| : Reproducir / Pausa.

■ : DETÉNGASE.

◀◀ : Tecla de retorno rápido.

▶▶ : Tecla de avance rápido.

◀◀ : Tecla anterior.

▶▶ : Tecla siguiente.



# MANTA

19LHN122D



**FELHASZNÁLÓI KÉZIKÖNYV**

## Tartalomjegyzék

### Előszó

Biztonsági információk.....2

Fontos biztonsági óvintézkedések.....3

### A TV telepítése és csatlakoztatása

A TV-állvány összeszerelése.....4

TV gombjai és csatlakozófelülete.....5

A TV telepítése és csatlakoztatása.....6

ATV állvány telepítési utasítása.....6

### TV menü

Első telepítés.....7

Főmenü műveletek.....8

Zárolás menü.....10

Zárolási Rendszer.....10

Csatorna zárolása.....11

### Egyéb információk

Súgó.....12

Műszaki jellemzők.....13

Távirányító.....14

A jelen használati utasítás csak referenciaként szolgál.





## Biztonsági információk



**Vigyázat**  
**ÁRAMÜTÉS VESZÉLYE**  
**NE NYISSA KI**

A termék működése során magasfeszültséget használ. Az áramütés kockázatának csökkentése érdekében ne vegye le a készülék fedelét, a javítást bízza szakképzett szerelőre.

Ha a TV-n komoly változtatásra vagy javításra van szükség, fennáll az áramütés veszélye, ezért ne kísérelje meg saját maga a TV karbantartását, hanem bízza azt a szakszervizre.

	<p>Az egyenlő oldalú háromszögben található felkiáltójel szimbóluma figyelmezteti a felhasználót, hogy a készülék dokumentációjában fontos információ található.</p>
	<p>Figyelmeztetés:          Az egyenlő oldalú háromszögben található villám szimbólum figyelmezteti a felhasználót, hogy a készülék belsejében szigetetlen veszélyes feszültség található, amely elég erős ahhoz, hogy áramütéssel személyi sérülést okozzon.</p>

## Fontos biztonsági óvintézkedések

- 1) Olvassa el ezeket az utasításokat.
  - 2) Tartsa be ezeket az utasításokat.
  - 3) Tartsa be az összes biztonsági utasítást.
  - 4) Kövesse az utasításokat.
  - 5) Ne használja a készüléket víz közelében.
  - 6) Csak száraz ruhával takarítsa.
  - 7) Ne zárja el a szellőzőnyílásokat. A gyártó utasításai szerint helyezze el.
  - 8) Ne helyezze közel hőforráshoz, például radiátorokhoz, hőtárolókhoz, kályhához vagy más, hőt termelő berendezéshez (ideértve az erősítőket is).
  - 9) Ne hagyja figyelmen kívül a polarizált vagy földelt konnektorok biztonsági funkcióit. A polarizált konnektornak két nyílása van, az egyik nagyobb, a másik kisebb. A földelt konnektornak két nyílása, és egy harmadik, földelőnyílása van. A harmadik nyílás vagy a széles rész az Ön biztonsága érdekében van elhelyezve. Ha a készülék csatlakozója nem illik az Önnél található konnektorba, bízzon meg egy villanyszerelőt, hogy cserélje ki a konnektort.
  - 10) Megfelelő módon védje az elektromos kábelt attól, hogy rálépjenek, becsípődjön, különösen a konnektor és azon pont közelében, ahol a kábel kilép a készüléktől.
  - 11) Csak a gyártó által meghatározott csatolmányokat/kiegészítőket használja.
  - 12) Csak a gyártó által meghatározott, vagy a készülékkel együtt kapott tartót, állványt, háromlábát, kart vagy asztalt használja. Ha tartót használ, ügyeljen, hogy amikor együtt mozgatja a készüléket és a tartót, az ne borulhasson fel.
- 13) Villámlás esetén, vagy ha hosszú ideig használaton kívül van, húzza ki a készüléket. 
- Vigyázat:
- 14) Az áramütés kockázatának csökkentése érdekében ne tegye ki a készüléket esőnek vagy nedvességnek.
  - 15) A fő csatlakozó segítségével a készülék áramtalanítható, és az áramtalanító eszköznek mindig elérhetőnek kell lennie.
  - 16) A csatlakozót a készülék közelében kell elhelyezni, és könnyen elérhetőnek kell lennie.
  - 17) Soha ne helyezze el a terméket beépítve, például könyvespolcra vagy tartókeretbe, ha a megfelelő szellőzés nincs biztosítva, csak olyan módon, ahogy a gyártói kézikönyv megengedi.
  - 18) A készüléket nem szabad csöpögő vagy fröccsenő folyadéknak kitenni, nem lehet folyadékkal töltött tárgyat (pl. vázát) tartani rajta.
  - 19) Ne helyezzen semmilyen veszélyforrást a készülékre (pl. folyadékkal töltött tárgyat, égő gyertyát).
  - 20) Fali és mennyezeti tartó - A készüléket csak a gyártó által ajánlott módon lehet a falra vagy a mennyezetre rögzíteni.
  - 21)  Soha ne helyezze a TV-t, a távirányítót vagy az elemeket nyílt láng vagy más hőforrás közelébe, ideértve a közvetlen napsugárzást is. A tűz áttérjedését megelőzendő, a gyertyákat és más nyílt lángot mindig tartsa távol a TV-től, a távirányítótól és az elemektől.
  - 22) Az USB terminált a normál működés során 0,5A-ral kell tölteni.
- Az alábbi javítási utasítások csak a képezett szakembereknek szólnak. Az áramütés kockázatának csökkentése érdekében ne végezzen semmilyen javítást a készüléken a használati utasításban leírtakon kívül, kivéve, ha ehhez megfelelő képzettséggel rendelkezik.
- 23) Az elemet tilos túlzott hőnek, például napsugárzásnak, tűznek, vagy ezekhez hasonlóknak kitenni.
  - 24)  A készülék II. osztályú, vagy kettős szigetelésű elektromos berendezés. Felépítése nem teszi szükségessé az elektromosan földelt biztonsági csatlakozást.
  - 25) A maximális környezeti hőmérséklet a használat során 45 fok. A maximális tengerszint feletti magasság 2000 méter.

## A TV-állvány összeszerelése

### A TV rögzítése a falon

1. Helyezzen puha rongyot egy asztalra és óvatosan helyezze rá a TV-t, hogy ne karcolódjon meg a képernyője.
2. Csavarhúzó segítségével távolítsa el az alsó állványra rögzített csavarokat (a nyíl irányában, lásd az 1. képet).  
Vegye le az alsó állványt (óvatosan távolítsa mind a csavarokat, mind az alsó állványt).
3. Állítson be egy fali rögzítésre alkalmas állványt a 2. és 3. képen szereplő nyilaknak megfelelő méretre.
4. Fúrjon négy megfelelő lyukat a falra (a méret csak illusztráció), és tegyen bele négy csavart (opcionális tartozék).
5. A 4. lépésnek megfelelően csavarhúzó segítségével rögzítse a csavarokat a TV hátulján, majd függessze fel a TV-t a falra.

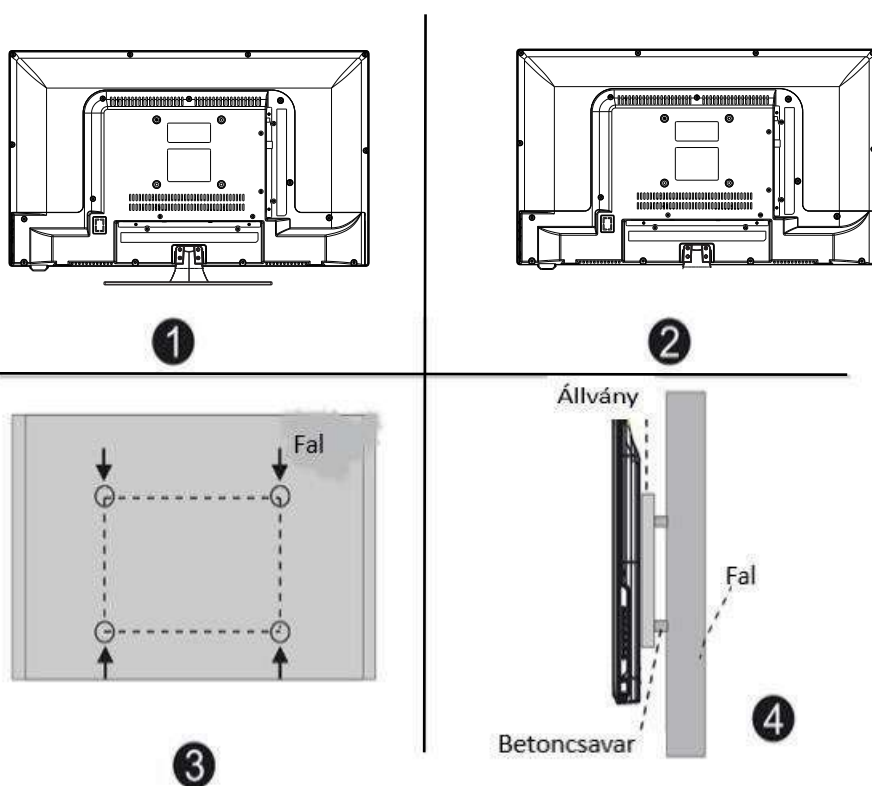

### Megjegyzés:

1. A falra rögzíthető állvány opcionális tartozék.
2. Amikor összeszereli a TV-t, ne legyenek körülötte vagy előtte más tárgyak, és a szerelés során végig tartsa távol más tárgyaktól.
3. A TV összeszerelését bízza szakemberre a veszélyek elkerülése érdekében.
4. A rögzítést ábrázoló kép csak illusztrációként szolgál.
5. Tartsa be az állvány használati utasításait a TV felszerelése során.
6. A tartóállvány felszereléséhez használjon a VESA rendszerrel kompatibilis fali rögzítőkészletet.

## TV gombjai és csatlakozófelülete

### TV gombok

Megjegyzés: Az alábbiakban bemutatott ábrák vázlatként szolgálnak, a különböző modellek kismértékben különbözhetnek.

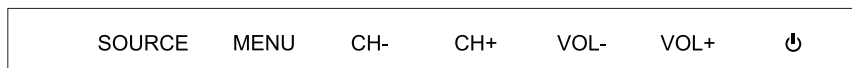

: Kapcsolja be a főkapcsolót.

**SOURCE:** Külső jelbemenet kiválasztása.









**MENÜ:** A főmenü megjelenítése és a menüpontok kiválasztásának megerősítése.

**CH+/-:** A csatornák kiválasztása.

**VOL+/-:** A hangerő beállítása.

### Csatlakozófelület

Megjegyzés: Az alábbiakban bemutatott csatlakozófelület a különböző modelleken kismértékben különbözhet.

	<p><b>AV bemenet</b> Külső AV jelbemenet és a vonatkozó jobb/bal hangcsatorna</p>		<p><b>FÜLHALLGATÓ kimenet</b> Ha fülhallgató van csatlakoztatva, a hangszóró kikapcsol</p>
	<p><b>CI-KÁRTYA NYÍLÁS</b> A CI (common interface – általános interfész) leolvasó bemenet fizetős TV CAM (conditional access module – feltételes hozzáférési modul) használatával érhető el.</p>		<p><b>USB bemenet</b> Ide kell csatlakoztatni az USB-eszközt a médiafájlok lejátszásához vagy programok rögzítéséhez a PVR funkcióval.</p>
	<p><b>ANT 75</b> Az antennás/kábel TV bemenet csatlakoztatására szolgál (75/VHF/UHF)</p>		<p><b>KOAXIÁLIS</b> Ide kell csatlakoztatni az SPDIF jellevőt.</p>
	<p><b>HDMI bemenet</b> Digitális jelbemenet a HDMI videó csatlakozóról.</p>		<p><b>VGA bemenet</b> PC analóg jelbemenet</p>
	<p><b>PC AUDIO BEMENET</b> VGA bemenet és audio bemenet, ha van VGA bemenet</p>		

## A TV telepítése és csatlakoztatása

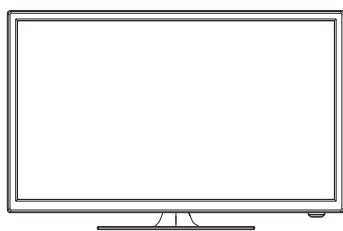

3

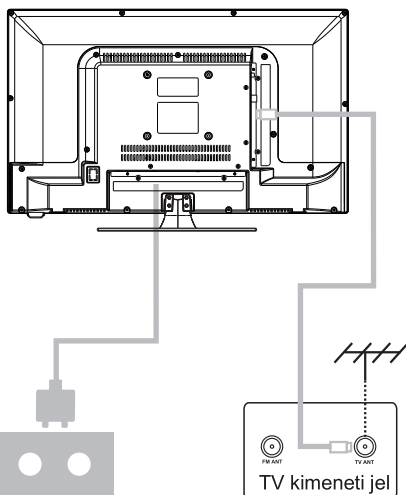

2

1

### A TV beállítása

Helyezze a TV-t szilárd felületre, amely elbírja a TV súlyát.

A veszélyek elkerülése érdekében, kérjük, ne helyezze a TV-t víz vagy hőforrás mellé (például lámpa, gyertya, fűtőtest), és ne akadályozza a TV hátsó részén a szellőzést.

### Az antenna és a feszültség csatlakoztatása

1. Csatlakoztassa az antennakábelt az antennaaljzathoz a TV hátulján.
2. A TV elektromos zsinórjának csatlakoztatása (AC 100-240V – 50/60 Hz).

### A TV bekapcsolása

3. Nyomja meg a TV bekapcsoló gombját, az állapotjelző lámpa zöldre vált, ha készenléti üzemmódban van, (a lámpa piros), nyomja meg a távirányítón a bekapcsoló gombot a TV bekapcsolásához.

### Megjegyzés:

A kép csak illusztráció.

## TV állvány telepítési utasítás

1. Nyissa ki a dobozt, vegye ki a TV-t, a különálló alkatrészeket és az alapot (egyes modellekhez nem tartozik alap).
2. A TV-t, a sérülésének elkerülése érdekében, puha matrac fedje; helyezze egy asztalra a puha matracra, képernyővel lefelé; az állványszár alapját csavarok rögzítik a TV-hez.
3. Csavarozza fel és csatlakoztassa az alapot a TV-hez.
4. A telepítés elkészült.

### Megjegyzés:

A kép csak illusztráció.

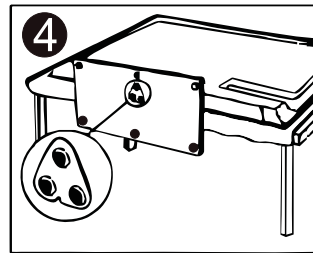
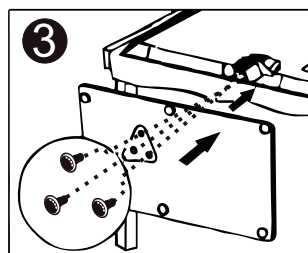
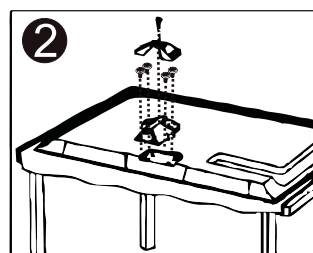
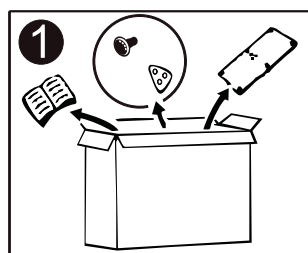

## Első telepítés

Csatlakoztasson egy RF kábelt a TV „RF-In” feliratú bemenetéhez és a TV lengő csatlakozójához.

### A nyelv kiválasztása

Nyomja meg a ◀/▶ gombokat a menü és az üzenetek nyelvének kiválasztásához.

### Az ország kiválasztása

Nyomja meg a ▼/▲ gombokat az ország menü kijelöléséhez.

Nyomja meg a ◀/▶ gombokat a kívánt ország kiválasztásához.

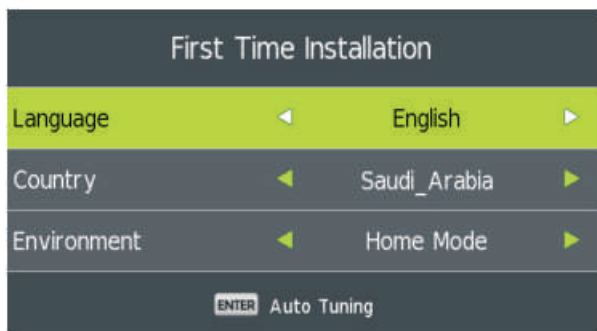

## Automatikus hangolás

Első ATV hangolását: nyomja meg a Menü gombot és a bal nyíl gombot az ATV hangolását kihagyásához.

Második DTV hangolását: nyomja meg a Menü gombot és a bal nyíl gombot a DTV hangolását kihagyásához.

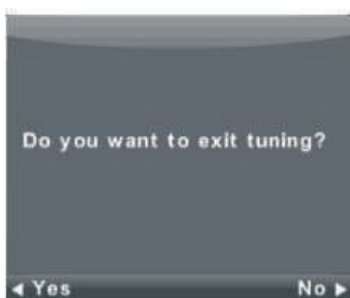

## Főmenü használata

### Csatorna menü

Nyomja meg a **MENÜ** gombot a főmenü megjelenítéséhez.

Nyomja meg a ◀/▶ gombot a **CSATORNA** kiválasztásához a főmenüben.



1. Nyomja meg a ▼/▲ gombot a **CSATORNA** menü beállítani kívánt elemének kiválasztásához.
2. Nyomja meg az **Enter** gombot a beállításhoz.
3. A beállítás elvégzése után nyomja meg az **Enter** gombot a mentéshez, és az előző menübe való visszatéréshez.

### Automatikus hangolás

A ▼/▲ gomb megnyomásával válassza ki az Automatikus hangolást, majd nyomja meg az **Enter** /▶ gombot az almenübe való belépéshez.

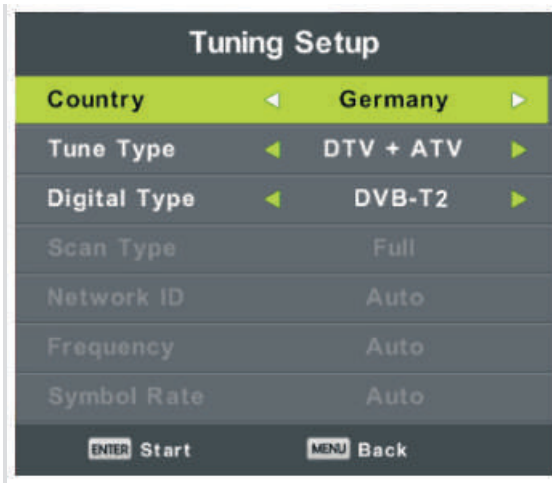

### Csatorna szerkesztése

Nyomja meg a ▼/▲ gombot a Csatorna Szerkesztése kiválasztásához. Nyomja meg az **Enter** gombot az almenübe való belépéshez.



A három színes gomb a csatornaprogramozás funkciógombjai.

Először nyomja meg a ▼ / ▲ gombokat a kiválasztani kívánt csatorna kijelöléséhez, majd:

Nyomja meg a Piros gombot a műsorterv törléséhez.

Nyomja meg a Sárga gombot a műsorterv hozzáadásához.

Nyomja meg a Kék gombot a műsorterv szerkesztéséhez.

Nyomja meg a Fav gombot a csatorna hozzáadásához a kedvencek listájához, vagy az eltávolításához onnan.

(A TV készülék automatikusan ki fogja hagyni a csatornát, ha a CH+/- gombokat használja a csatornák megjelenítésére.)



## Zárolás menü

Nyomja meg a **MENÜ** gombot a főmenü megjelenítéséhez.

Nyomja meg a **◀/▶** gombot a **Zárolás** kiválasztásához a főmenüben.

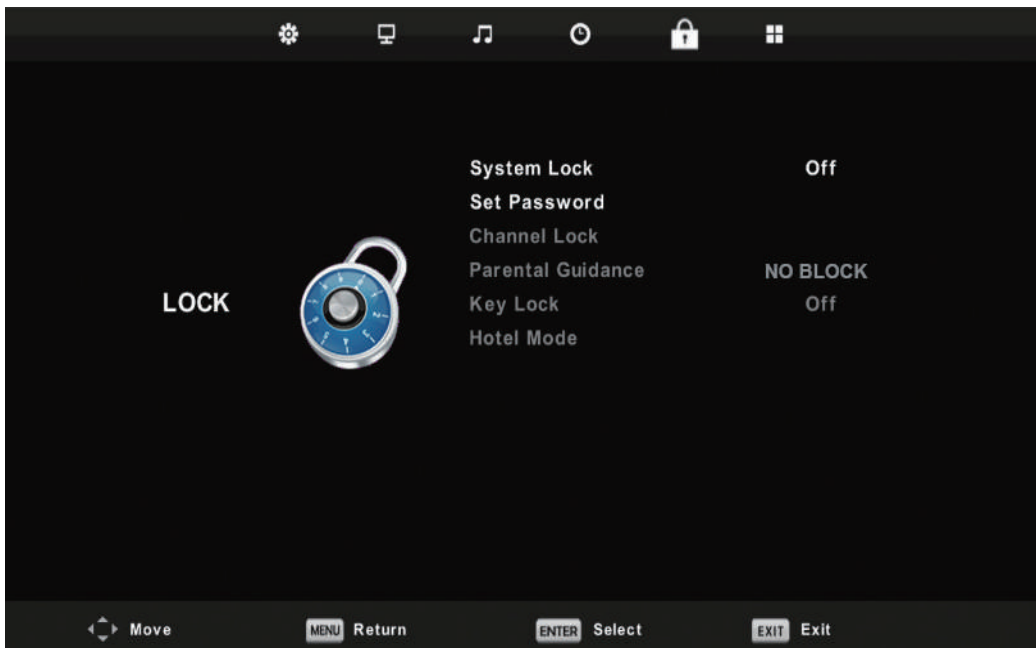

1. Nyomja meg a **▼/▲** gombot a **Zárolás** menü beállítani kívánt elemének kiválasztásához.
2. Nyomja meg az **Enter/◀/▶** gombot a beállításhoz.
3. A beállítás elvégzése után nyomja meg az **MENU** gombot a mentéshez, és az előző menübe való visszatéréshez.

## Zárolási Rendszer

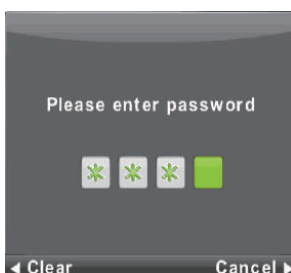

A **▼/▲** gomb megnyomásával válassza ki a Zárolási Rendszert, majd nyomja meg az **Enter** gombot az alábbi 3 opció érvényesítéséhez.

Az alapértelmezett jelszó a 0000; ha elfelejtette a beállított jelszót, kérjük, hívja az ügyfélszolgálatot.

## Jelszó beállítása

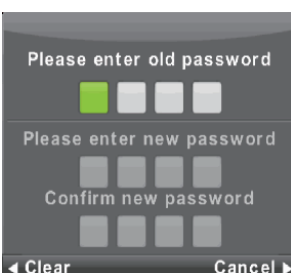

A **▼/▲** gomb megnyomásával válassza ki a Jelszó Beállítását, majd nyomja meg az **Enter** gombot az almenübe való belépéshez és az új jelszó megadásához.

## Csatorna zárolása

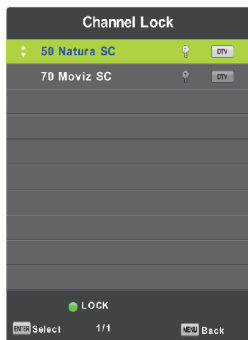

A ▼/▲ gomb megnyomásával válassza ki a Csatorna Zárolását, majd nyomja meg az Enter gombot az almenübe való belépéshez. Nyomja meg a gombot a csatorna zárolandó vagy feloldandó csatorna kiválasztásához.

## Szülői felügyelet

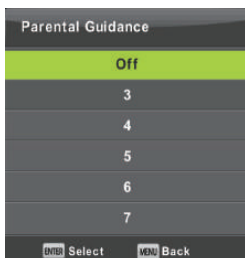

Nyomja meg a ▼/▲ gombot a Szülői Felügyelet kiválasztásához. Ezután nyomja meg az Enter gombot az almenübe való belépéshez és a gyermekei életkorának megfelelő beállítás kiválasztásához.

## Billentyűzárolás

Nyomja meg a ▼ / ▲ gombokat a Billentyűzárolás kiválasztásához, majd a / gombot az Off vagy On kiválasztásához.

Ha a Billentyűzárolás be van kapcsolva, a Billentyűpanel gomb nem használható.

## Hotel mód (A Hotel mód támogatása szükséges)

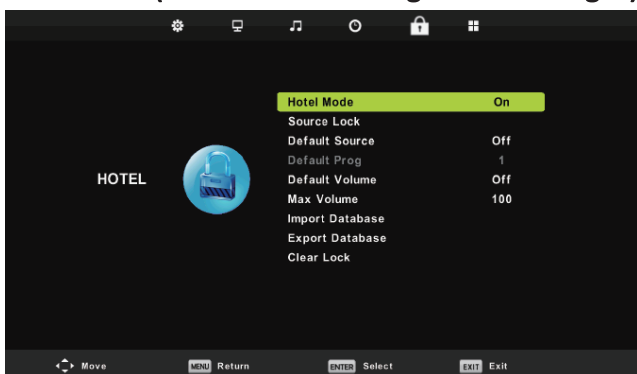

1. Nyomja meg a ▼ / ▲ gombot a távirányítón a hotel mód kiválasztásához a ZÁROLÁS (LOCK) menüben.
2. Nyomja meg az Enter gombot a távirányítón az almenübe való belépéshez.
3. A beállítás elvégzése után nyomja meg az MENU gombot a mentéshez, és az előző menübe való visszatéréshez.

## SÚGÓ

Nincs áramellátás	<ul style="list-style-type: none"> <li>● Ellenőrizze, hogy a TV elektromos csatlakozója be van-e dugva. Ha még mindig nincs áramellátás, húzza ki a csatlakozót, és 6 másodperc múlva dugja be ismét. És kapcsolja be újra a TV-t</li> </ul>
A jelvétel nem megfelelő	<ul style="list-style-type: none"> <li>● Szellemképet okozhat, ha magas épület vagy magas hegy található a TV közelében. A képhatást beállíthatja kézzel: olvassa el a jellevő kézikönyvét vagy változtassa meg a külső antenna irányát.</li> <li>● Ha beltéri antennát használ: egyes pozíciókban a vétel nehezebb lehet, módosítsa az antenna irányát a kép beállításához. Ha nem sikerül beállítani, kültéri antennát kell használnia.</li> </ul>
Nincs kép	<ul style="list-style-type: none"> <li>● Ellenőrizze, hogy a TV hátulján lévő antenna megfelelően csatlakozik-e.</li> <li>● Próbáljon másik csatornát választani és ellenőrizze, hogy a TV-vel van-e probléma</li> </ul>
A videó működik hang nélkül	<ul style="list-style-type: none"> <li>● Növelje a hangerőt.</li> <li>● Ellenőrizze, hogy a TV nincs-e elnémítva, és nyomja meg a Mute gombot a hang visszaállításához.</li> </ul>
A hang rendben, színhiba vagy nincs kép.	<ul style="list-style-type: none"> <li>● Növelje a kontrasztot és a fényerőt.</li> </ul>
Statikus kép és zaj	<ul style="list-style-type: none"> <li>● Ellenőrizze, hogy a TV hátulján lévő antenna csatlakozik-e.</li> </ul>
Szaggatott vonal	<ul style="list-style-type: none"> <li>● Lehet, hogy egy elektromos készülék interferenciája, kapcsolja ki az ilyen készülékeket, például hajszárítót, porszívót, stb.</li> </ul>
Árnykép vagy képkettőződés A TV nem reagál a távirányítóra.	<ul style="list-style-type: none"> <li>● Lehet, hogy az antenna elhelyezkedése nem megfelelő. Használjon magas tartószerkezetes antennát a képminőség javítása érdekében.</li> <li>● Működtesse a távirányítót a TV távirányító érzékelőjének közvetlen közelében. Ha a TV még mindig nem reagál, ellenőrizze, hogy a műanyag zacskó a távirányítón van-e még. Ellenőrizze, hogy az elem jó helyen van-e. Cserélje ki az elemet.</li> <li>● A TV készenléti üzemmódba kapcsol, ha a távirányító néhány percre nem reagál.</li> </ul>
Nincs video (PC üzemmód)	<ul style="list-style-type: none"> <li>● Ellenőrizze, hogy a kijelző kábel a megfelelő VGA csatlakozóhoz csatlakozik-e.</li> <li>● Ellenőrizze, hogy nincs-e megtörve a kijelző kábel.</li> </ul>
Függőleges villogás (PC mód)	<ul style="list-style-type: none"> <li>● Lépjen be a főmenübe, és használja a Video Display Noise opció szabályozóját a függőleges vonal eltüntetéséhez.</li> </ul>
Vízszintes elválasztó vonal (PC mód)	<ul style="list-style-type: none"> <li>● Állítsa be a főmenüben az Audio Sound Horizontal opciót a vízszintes elválasztó vonal eltüntetéséhez.</li> </ul>
A képernyő túl világos vagy túl sötét (PC mód)	<ul style="list-style-type: none"> <li>● Állítsa be a kontrasztot és a fényerőt a főmenüben.</li> </ul>
A PC funkció nem válaszol	<ul style="list-style-type: none"> <li>● Ellenőrizze a számítógép beállításaiban, hogy a kijelző felbontása kompatibilis-e</li> </ul>
Elválasztó vonal az RCA csatlakozáson	<ul style="list-style-type: none"> <li>● Használjon jó minőségű csatlakozó kábelt.</li> <li>● Húzza ki a csatlakozó zsinórt, várjon 30 másodpercet, majd dugja vissza. Ha</li> </ul>
A probléma még mindig fennáll,	<ul style="list-style-type: none"> <li>● A TV hibás. Ne próbálja saját maga megjavítani, lépjen kapcsolatba a szerviz ügyfélszolgálatával.</li> </ul>

A kép beéghet és a fényerő csökkenhet, ha a TV-t sokáig olyan üzemmódban vagy Menüpontra tartja, amely nagy fényerő- és kontrasztkülönbségekkel rendelkezik, ezzel maradandó károsodást okozva.

## MŰSZAKI JELLEMZŐK

Képernyő mérete	Áramfogyasztás	Főbb tartozékok
16"	24W	Felhasználói kézikönyv x 1 Távirányító x 1 Tápkábel x 1 AAA elem x 2
19"	36W/42W	
22"	36W/42W	
24"	36W/42W	
28"	36W	
32"	56W/65W/100W	
39/40"	60W/70W/76W	
42"	67W/70W/95W/100W	
43"	65W/80W	
50"	100W/108W/135W	
55"	100W/135W/140W/160W	
65"	159W/165W/195W	

★ ÉLETTARTAM: 60 000 óra

## Távirányító



### A távirányító gombjai

POWER (⏻): Be- és kikapcsolja a TV-t.

MUTE (🔇): A minimumra csökkenti a TV hangerejét. Nyomja meg újra a hangerő visszaállításához.

FAV: Kedvenc csatornák listájának megjelenítése.

Vissza (↶): Visszatérés az előző csatornára.

P.MODE: Az előre beállított kép üzemmódok között vált.

S.MODE: Az előre beállított hang üzemmódok között vált.

AUDIO: A hangcsatornát DVD vagy multimédia üzemmódra kapcsolja.

MENU: Belépés a főmenübe, vagy visszatérés egy almenü felsőbb szintjére.

INFO: Nyomja meg a jelenlegi futó program információinak a képernyőn való megjelenítéséhez.

Nyilak (⏪ / ⏩ / ▲ / ▼): Használja a négy nyilat a TV menü különböző pontjainak kijelöléséhez vagy az értékek beállításához.

OK: Bevitel és megerősítés gomb.

SOURCE: Nyomja meg a jelforrás kiválasztásához.

EXIT: Kilép a jelenlegi menüpontból vagy funkcióból.

VOL+ vagy VOL-: Növeli vagy csökkenti a TV hangerejét.

CH+ vagy CH-: A következő vagy az előző csatornák eléréséhez.

ASPECT: Preklaplja med prednastavljenim načinom velikosti zaslona.

## Távirányító

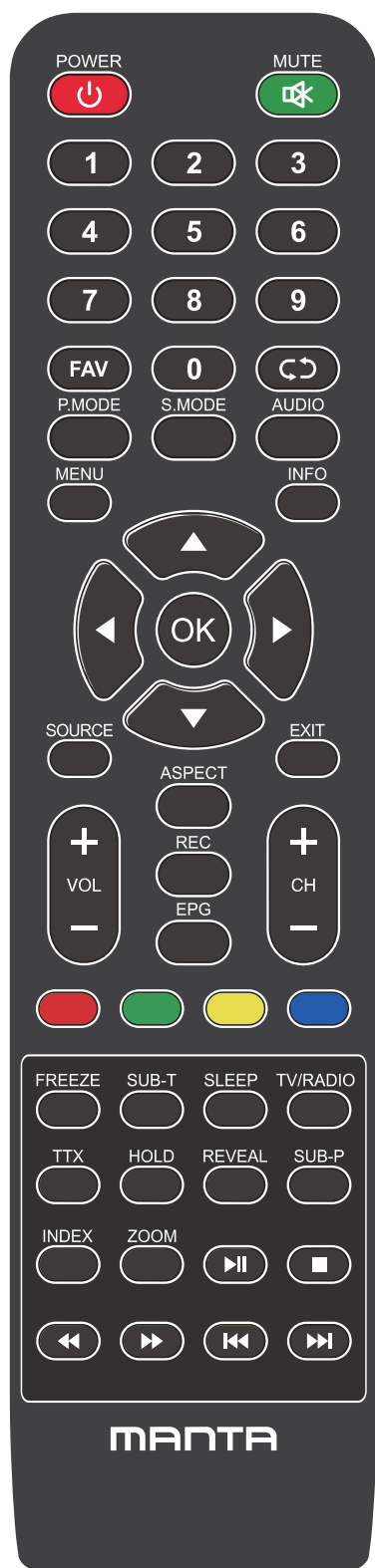

### A távirányító gombjai

REC: Személyes videó felvétel gomb. USB adathordozót kell csatlakoztatni az

EPG: Megjeleníti az Elektronikus Programfüzetet.

PIROS/ZÖLD/SÁRGA/KÉK: A kiegészítők funkcióinak használata az OSD menüben.

FREEZE: Še vedno trenutna slika.

SUB-T: Kijelző felirat Információ.

SLEEP: Kiválasztja az elalvás időzítőt, melynek letelte után a TV automatikusan kikapcsol.

TV/RADIO: Switch the unit between TV and radio.

TTX: Belépés Teletext módba. A Teletext mód Új-Zélandon nem elérhető.

HOLD: Teletext mód - A kijelzőn lévő oldal rögzítése.

REVEAL: Teletext mód - Felfedi vagy elrejtí a rejtett szövegeket.

SUB-P: Belépés a kódolt aloldalra.

INDEX: A Mutató oldal megjelenítése.

ZOOM : Módosítsa a kijelző méretét a Teletext módban.

▶▶ : Reproducir / Pausa.

■ : DETÉNGASE.

◀◀ : Tecla de retorno rápido.

▶▶ : Tecla de avance rápido.

◀◀ : Tecla anterior.

▶▶ : Tecla siguiente.



# MANTA

19LHN122D



**NAVODILA ZA UPORABO**

# Vsebina

## Vodič za pripravo

Varnostne informacije.....	2
Pomembni varnostni ukrepi.....	3

## Namestite in priključite televizor

Sklop TV nosilca.....	4
TV-gumbi in vmesnik priključkov.....	5
Namestite in priključite televizor.....	6
Navodila za namestitev stojala televizorja.....	6

## TV meni

Prva namestitev.....	7
Delovanje glavnega menija.....	8
Meni za zaklepanje.....	10
Sistemska zaklepanje.....	10
Zaklepanje kanalov.....	11

## Druge informacije

POMOČ.....	12
SPECIFIKACIJE.....	13
Daljinski upravljalnik.....	14

Ta uporabniški priročnik je samo za referenco



## Varnostne informacije



**POZOR**  
NEVARNOST ELEKTROŠOKA  
NE ODPIRAJ

Pri delovanju tega izdelka se uporabljajo visoke napetosti. Za zmanjšanje nevarnosti električnega udara ne odstranjujte pokrova ohišja, servisiranje opravite na usposobljenem servisu

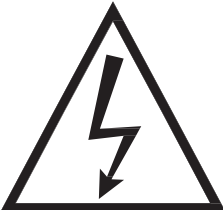
Če pride do sprememb ali grobih prilagoditev, električnih udarov, ki poškodujejo napravo, ne poskušajte odpreti naprave - vzdrževanje naj opravi usposobljena oseba.

	<p>Klicaj v enakostraničnem trikotniku je namenjen opozarjanju uporabnika na prisotnost pomembnih navodil v literaturi, ki je priložena napravi.</p>
	<p><b>Opozorilo</b> Strela s simbolom glave puščice znotraj enakostraničnega trikotnika je namenjena opozarjanju uporabnika na prisotnost neizolirane nevarne napetosti v ohišju izdelkov, ki je lahko dovolj velika, da predstavlja nevarnost električnega udara za osebe.</p>

## Pomembni varnostni ukrepi

- 1) Preberite ta navodila.
  - 2) Shranite ta navodila.
  - 3) Upoštevajte vsa opozorila.
  - 4) Sledite vsem navodilom.
  - 5) Tega aparata ne uporabljajte v bližini vode.
  - 6) Očistite samo s suho krpo.
  - 7) Ne blokirajte nobenih prezračevalnih odprtin. Namestite v skladu z navodili proizvajalca.
  - 8) Ne nameščajte v bližini virov toplote, kot so radiatorji, grelniki, peči ali drugi aparati (vključno z ojačevalniki), ki proizvajajo toploto.
  - 9) Ne odpravljajte varnostnih razlogov polariziranega ali ozemljitvenega vtiča. Polariziran vtič ima dve stikali, eni širše od drugega. Vtič za ozemljitev ima dve stikali in tretji ozemljitveni zatič. Široki stik ali tretji zatič so na voljo za vašo varnost. Če priloženi vtič ne ustreza vaši vtičnici, se posvetujte z električarjem za zamenjavo zastarele vtičnice.
  - 10) Zaščitite napajalni kabel, da ga kdo ne pohodi ali ga stisne, zlasti na vtičih, vtičnicah in na mestu, kjer bodo izstopili iz naprave.
  - 11) Uporabljajte samo priključke / dodatke, ki jih je določil proizvajalec.
  - 12) Uporabljajte samo z vozičkom, stojalom, stojalom, nosilcem ali mizo, ki jo je določil proizvajalec, ali pa ga je prodal skupaj z aparatom. Bodite previdni pri premikanju aparata v kombinaciji voziček / aparat, da se preprečijo poškodbe.
- 
- 13) Napravo odklopite iz vtičnice med nevihto ali ko jo ne boste uporabljali dlje časa.  
Pozor:
  - 14) Da bi zmanjšali tveganje požara ali električnega udara, naprave ne izpostavljajte dežju ali vlagi.
  - 15) Če električni vtikač uporabljate za izklop naprave, bo odklopljena naprava ostala pripravljena na delovanje.
  - 16) Vtičnica se mora namestiti v bližini opreme in mora biti lahko dostopen.
  - 17) Tega izdelka nikoli ne postavljajte v vgrajeno napravo, kot je knjižna polica ali stojalo, če ni zagotovljeno ustrezno prezračevanje ali če se ne upoštevajo navodila proizvajalca.
  - 18) Naprava ne sme biti izpostavljena kapljanju ali brizganju in na napravi ne sme biti nobenih predmetov, napolnjenih s tekočino, kot so vaze.
  - 19) Na napravo ne postavljajte nobenih nevarnih virov (npr. predmeti, napolnjeni z tekočino, prižgane sveče).
  - 20) Namestitev na steno ali strop - Napravo je treba namestiti na steno ali strop samo v skladu s priporočili proizvajalca.
  - 21)  Televizorja, daljinskega upravljalnika ali baterij nikoli ne postavljajte blizu odprtega ognja ali drugih virov toplote, vključno z neposredno sončno svetlobo. Da bi preprečili širjenje ognja, sveče ali druge plamene vedno držite stran od televizorja, daljinskega upravljalnika in baterij.
  - 22) USB priključek mora imeti ob normalnem delovanju 0,5 A.
- Ta navodila za servisiranje smejo uporabljati samo usposobljeni serviserji. Da bi se izognili nevarnosti električnega udara, ne opravljajte nobenih popravil, razen tistih iz navodil za uporabo, razen če ste usposobljeni za to.
- 23) Baterija ne sme biti izpostavljena prekomerni vročini, kot je sonce, ogenj ali podobno.
  - 24)  LO Ta naprava je električna naprava razreda II ali z dvojno izolacijo. Zasnovana je tako, da ne zahteva varnostne povezave z električno ozemljitvijo .
  - 25) Maksimalna temperatura okolja za delovanje je 45 stopinj. Največja dovoljena višina je 2000 metrov.

## Sklop TV nosilca

### Pritrditev TV na steno

1. Najprej previdno položite televizor na mizo, na katero pred tem namestite mehko krpo, da se zaslon ne opraska.
2. Z izvijačem odstranite vijake, ki so pritrjeni na spodnje stojalo (smer puščice, glejte fotografijo 1). Snemite spodnje stojalo (previdno odstranite vijake in spodnje stojalo).
3. Pripravite en nosilec, ki ga lahko pritrдите na steno glede na velikost smeri puščice fotografije 2 in fotografije 3.
4. Pravilno izvrtajte štiri luknje v steno (velikost samo za referenco) in vstavite štiri vijake. (dodatni deli)
5. V skladu s korakom 4 z izvijačem pritrđite vijak na zadnji strani televizorja in televizor obesite na steno.

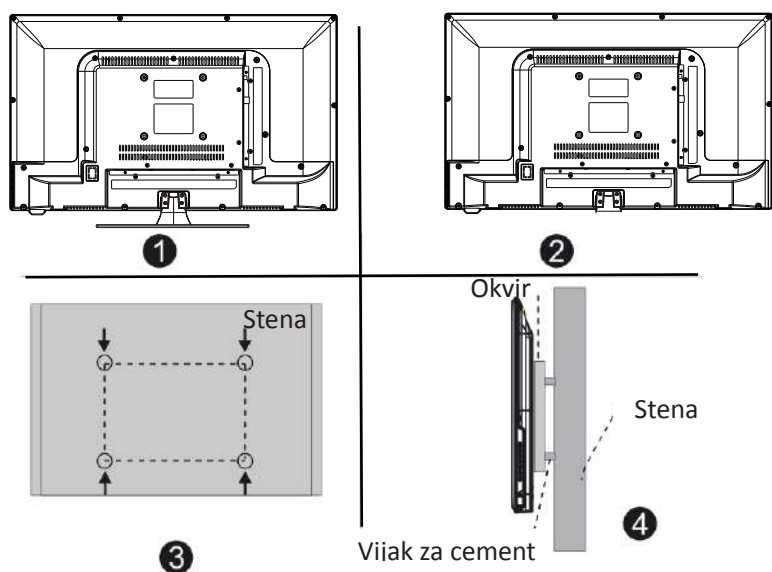

### Opomba:

1. Nosilec na steni je dodatni deli.
2. Ko sestavljate televizor, ne sme biti nobenih drugih delov v okolici in spredaj, prav tako ohranite razdaljo pred drugimi predmeti.
3. Pri sestavljanju televizorja prosite strokovnjaka, da se izognete nevarnosti.
4. Slika je samo za referenco.
5. Prosimo, upoštevajte navodila za uporabo za pritrđitev televizorja na nosilec.
6. Pritrdite montažni nosilec s kompletom za stensko montažo, ki je združljiv z VESA.

## TV-gumbi in vmesnik priključkov

### TV gumbi

Opomba: V nadaljevanju je samo funkcionalna shema, dejanski položaj in razporeditev različnih modelov pa se lahko razlikujeta.



 : Vklop/izklop napajanja

**VIR:** Izbira vhoda zunanjega signala.







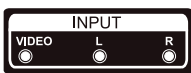

**MENI:** Prikaz glavnega menija in potrditev menija Izbira elementa.

**CH +/-:** Izbira kanala.

**VOL +/-:** Nastavitev glasnosti.

### Terminalski vmesnik

Opomba: Sledijo različni terminalski vmesniki, dejanski položaj in razporeditev različnih modelov pa se lahko razlikujejo.

	AV vhod Zunanji vhod AV signala in ustrezen desni / levi kanal zvoka AV izhod		Izhod za SLUŠALKE Ko so priključene slušalke, so zvočniki onemogočeni
	REŽA CI Bralnik kartic CI (enotni vmesnik) potrebuje CAM (pogojni dostopni modul), ki se uporablja za predvajanje televizije		USB VHOD Tukaj priključite napravo USB za predvajanje datoteke ali za snemanje programov prek funkcije PVR.
	HDMI vhod Digitalni vhod signala iz video priključka HDMI.		KOAKSIALNI Priključite sprejemnik SPDIF.
	ANT 75 Priključite antenski / kabelski tv vhod (75 / VHF / UHF)		VGA vhod Analogni vhodni signal za PC
	PC AVDIO VHOD VGA vhod in avdio vhod, ko je priključen VGA		

## Namestite in priključite televizor

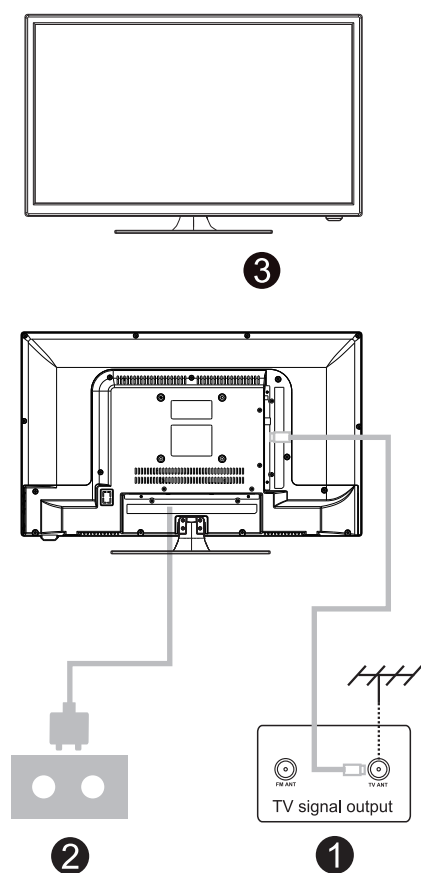

### Nastavite televizor

Televizor postavite na trdno mesto, ki lahko nosi težo televizorja. Da bi se izognili nevarnosti, televizorja ne izpostavljajte v bližini vode ali ogrevalnega prostora (kot so svetloba, sveča, ogrevalni stroj), ne blokirajte prezračevanja na zadnji strani televizorja.

### Priključite anteno in napajanje

1. Priključite antenski kabel v antensko vtičnico na zadnji strani televizorja.
2. Za priklop napajalnega kabla televizorja (AC 100-240V-50 / 60HZ).

### Vklopite TV

3. Pritisnite gumb za vklop televizorja, indikatorna lučka bo svetila zeleno, če je v stanju pripravljenosti (lučka sveti rdeče), pritisnite gumb za vklop / izklop na daljinskem upravljalniku, da vklopite televizor.

**Opomba:** Slike so vzorčne.

## Navodila za namestitev stojala televizorja

1. Odprite škatlo in odstranite televizor ter dodatno opremo in podstavek (nekateri modeli nimajo podnožja).
2. Da bi se izognili poškodbam televizorja, mehko blazino položite na mizo, obrnjeno navzdol na, na vratu pa pritrdite vijake.
3. Privijte osnovno enoto in jo priključite na televizor.
4. Namestitev je končana.

**Opomba:** Slike so vzorčne.

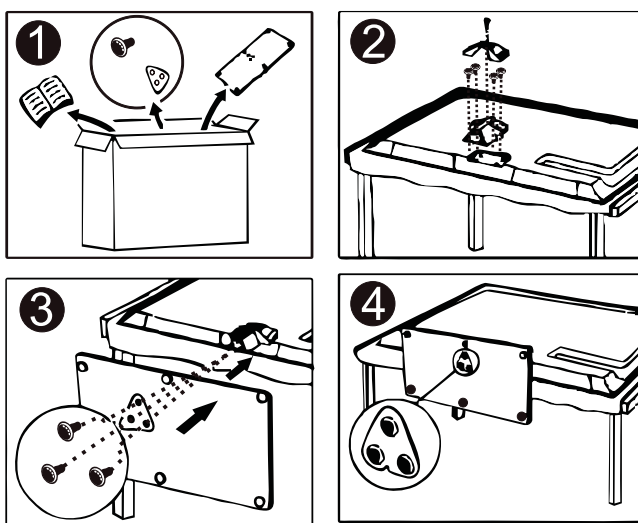

## Prva namestitvev

Priključite RF-kabel na vhod TV, imenovan "RF-In", in na antensko vtičnico TV

### Izberite jezik

S tipko ◀/▶ izberite jezik, ki se bo uporabljal za menije in sporočila.

### Izberite državo

S tipko ▼/▲ označite meni države.

S tipko ◀/▶ izberite želeno državo.

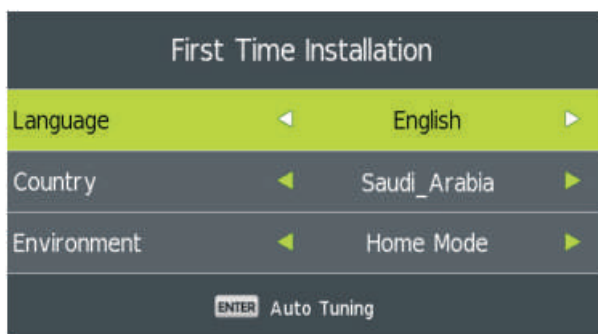

## Samodejno iskanje

Najprej se prične iskanje analognih kanalov, pritisnite Menu in pušični gumb levo, da preskočite iskanje analognih kanalov,

Nato sledi iskanje digitalnih kanalov, pritisnite Menu in pušični gumb levo, da preskočite iskanje digitalnih kanalov.

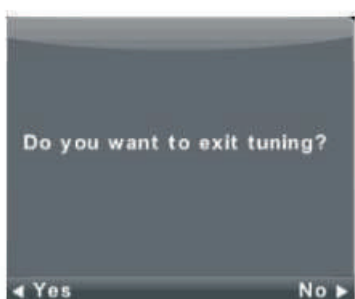

## Delovanje glavnega menija

### Meni kanalov

Pritisnite gumb MENI za prikaz menija.

Pritisnite ▼/▲ za izbiro KANALA v glavnem meniju.

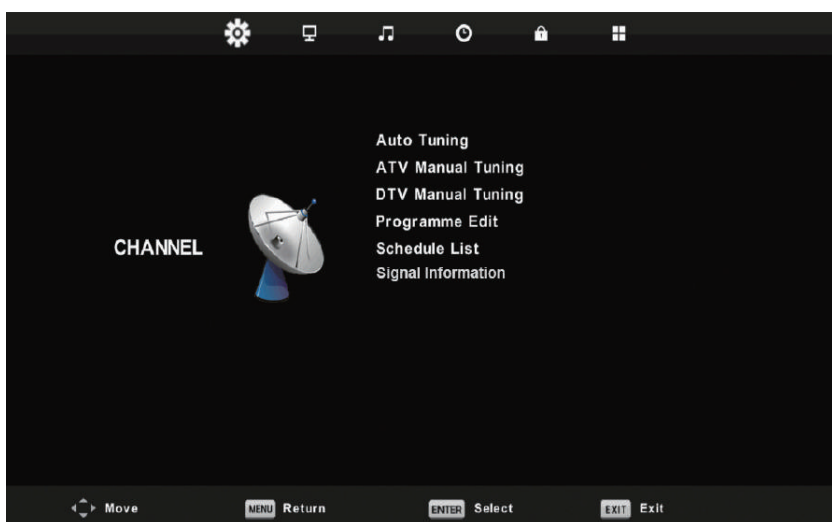

1. Pritisnite ▼/▲, da izberete možnost, ki jo želite prilagoditi v meniju KANAL.
2. Pritisnite gumb Enter za nastavev.
3. Po končani nastavitvi pritisnite gumb Enter, da shranite in se vrnete v prejšnji meni.

### Samodejno iskanje

Pritisnite ▼/▲ za izbiro samodejnega iskanja in nato pritisnite gumb ► za vnos.



### Uredi program

Pritisnite ▼/▲ za izbiro urejanja programov nato pritisnite Enter za vstop v podmeni.



Tribarvna tipka je tipka za bližnjico za programiranje kanala.

Najprej pritisnite ▼/▲, da označite kanal, ki ga želite izbrati, nato:

Pritisnite rdečo tipko, da zbrisate urnik programa.

Pritisnite rumeno tipko, da dodate urnik programa.

Pritisnite modro tipko, da uredite urnik programa.

Pritisnite gumb Fav za dodajanje ali odstranitev kanala s seznama priljubljenih.

(Vaš televizor bo samodejno preskočil kanal, če uporabljate CH +/- za ogled kanalov.)



## Meni za zaklepanje

Pritisnite gumb MENI za prikaz menija.

Pritisnite gumb ◀/▶ za izbiro Zaklepa v glavnem meniju.

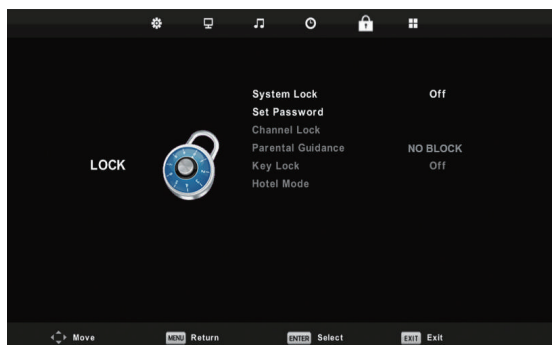

1. Pritisnite ▼/▲, da izberete možnost, ki jo želite prilagoditi v meniju LOCK SYSTE.
2. Pritisnite gumb Enter/◀/▶ za nastavev.
3. Po končani nastavitvi pritisnite gumb MENU, da se vrnete v prejšnji meni

## Sistemsko zaklepanje

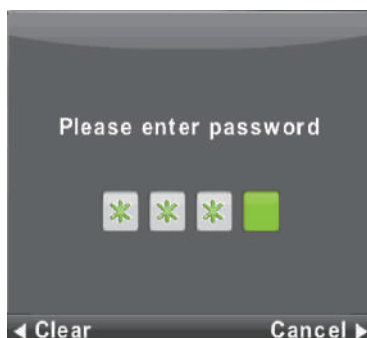

Pritisnite tipko ▼/▲, da izberete Sistemsko zaklepanje, nato pritisnite gumb Enter, da potrdite naslednje 3 možnosti.

Privzeto geslo je 0000 in če pozabite, kaj ste nastavili, pokličite servisni center.

## Nastavitev gesla

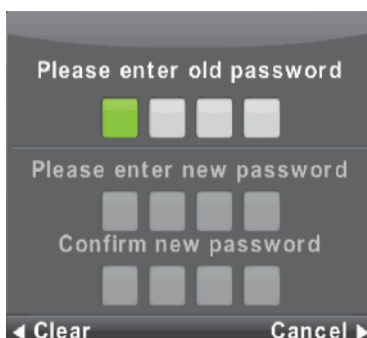

S tipko ▼/▲ izberite nastavev gesla, nato pritisnite tipko Enter, da vstopite v podmeni, da nastavite novo geslo.

## Zaklepanje kanalov

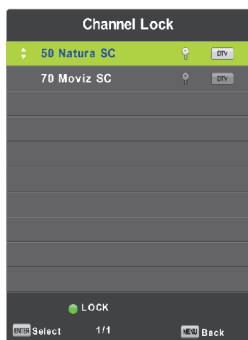

Pritisnite ▼/▲ za izbiro zaklepanja kanalov, nato pritisnite Enter za vstop v podmeni.

Pritisnite zeleno tipko, da zaklenete ali odklenete kanal.

## Starševski nadzor

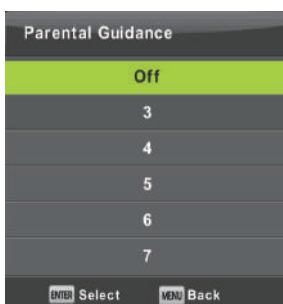

Pritisnite ▼/▲ za izbiro starševskega nadzora, nato pritisnite Enter za vstop v podmeni in izbiro starosti, primerne za vaše otroke.

## Zaklep tipk

Pritisnite ▼/▲ za izbiro zaklepa tipk, nato pritisnite / za vklop oziroma izklop.

Ko je zaklep tipk vklopljen, ne morete uporabljati številčnice.

## Hotelski način (hotelski način mora biti podprt)

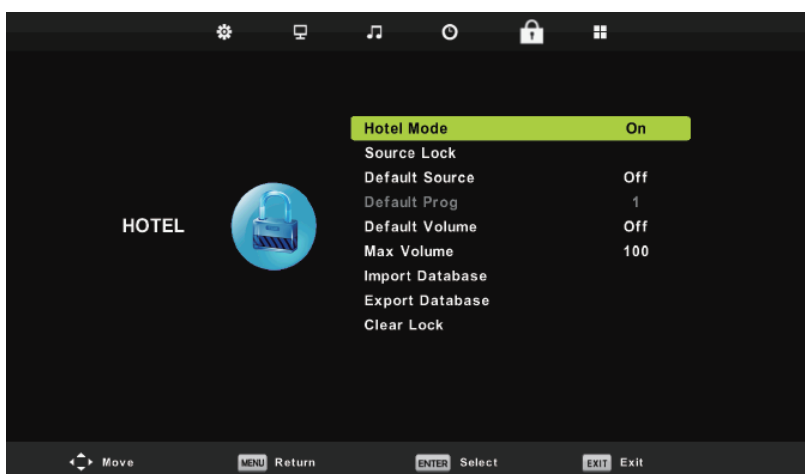

1. Pritisnite tipko ▼/▲ na daljinskem upravljalniku, da izberete hotelski način v meniju LOCK.
2. Pritisnite tipko Enter na daljinskem upravljalniku, da vstopite v podmeni.
3. Po končani nastavitvi pritisnite gumb MENU, da shranite in se vrnete v prejšnji meni

## POMOČ

Brez napajanja	Preverite, ali je napajalni kabel televizorja vklopljen ali ne. Če ni napajanja, izvlecite vtič in ga ponovno vstavite po 60 sekundah. Ponovno vklopite televizor
Slab sprejem signala	<ul style="list-style-type: none"> <li>• Podvajanje slike ali obris, če so v okolici visoke zgradbe ali planine. Efekt slike lahko nastavite z ročnim upravljanjem: upoštevajte navodila za spreminjanje smeri zunanje antene.</li> <li>• Če uporabljate notranjo anteno bo v določenih okoliščinah sprejem slabši .Torej lahko spremenite smer antene za prilagoditev učinka slike. Če se kvaliteta slike ne izboljša, morate uporabiti zunanjo anteno.</li> </ul>
Ni slike	<ul style="list-style-type: none"> <li>• Preverite, ali je antena na zadnji strani televizorja pravilno priključena ali ne.</li> <li>• Poskusite izbrati druge kanale in preverite, ali je problem v televizorju samem.</li> </ul>
Slika je v redu, a ni zvoka	<ul style="list-style-type: none"> <li>• Povečajte glasnost.</li> <li>• Preverite, ali je televizor v načinu izklopa zvoka ali ne, in pritisnite gumb za utišanje, če želite nadaljevati z vklopljenim zvokom.</li> </ul>
Zvok je v redu, napaka barv ali brez slike	<ul style="list-style-type: none"> <li>• Povečajte kontrast in svetlost.</li> </ul>
Snežna statika slike in šum	<ul style="list-style-type: none"> <li>• Preverite, ali je antena na zadnji strani televizorja pravilno priključena ali ne.</li> </ul>
Razpokana linija	<ul style="list-style-type: none"> <li>• Motnje, ki jih povzročata sesalec, sušilec za lase. Prosimo, izklopite te vrste električnih naprav.</li> </ul>
Slika ali Dvojno »simulacrum«. TV se ne odziva z daljincem.	<ul style="list-style-type: none"> <li>• Morda lokacija za anteno ni dobra. Z visoko anteno lahko izboljšate kakovost prikazane slike.</li> <li>• Daljinski upravljalnik usmerite neposredno na senzor na televizorju. Če se televizor še vedno ne odziva, preverite, ali je plastična vreča na daljinskem upravljalniku ali ne. Preverite, ali je postavitve baterije pravilna. Zamenjajte novo baterijo.</li> <li>• Televizor se preklopi na stanje pripravljenosti, če daljinskega upravljalnika v nekaj minutah ne uporabite.</li> </ul>
Ni videa (PC Način)	<ul style="list-style-type: none"> <li>• Preverite, ali je kabel zaslona pravilno povezan z VGA.</li> <li>•Preverite, ali je kabel za prikaz slike zvit.</li> </ul>
Vertikalno utripanje (PC Način)	<ul style="list-style-type: none"> <li>• Vstopite v glavni meni, Uporabite regulator ure odstranjevanje šuma video zaslona.</li> </ul>
Horizontalno trganje (PC način)	<ul style="list-style-type: none"> <li>•Nastavite avdio vodoravno v glavnem meniju, da počistite vodoravno linijo trganja.</li> <li>Zaslon je presvetel ali pretemen (PC način)</li> <li>• Prilagodite kontrast ali svetlost v glavnem meniju.</li> </ul>
PC Funkcija se ne odziva	<ul style="list-style-type: none"> <li>• Preverite nastavitve računalnika v stanju združljive ločljivosti zaslona</li> </ul>
Trganje linije pri povezavi RCA	<ul style="list-style-type: none"> <li>• Uporabite kakovosten priključni kabel.</li> </ul>
Težava še vedno obstaja	<ul style="list-style-type: none"> <li>• Izključite napajalni kabel in počakajte 30 sekund, nato ga ponovno priključite. Če imate težave z našim televizorjem, ga ne popravljajte sami. Obrnite se na center za pomoč strankam.</li> </ul>

Celotna slika in svetlost se bo zmanjšala, če bo televizor prikazoval isto sliko.

Opomba: Zato vas prosimo, da televizor ne prikazuje enake slike preveč dolgo, meni ali ista slika, ki ima veliko razliko v razmerju svetlosti in kontrasta dolgo časa.

## SPECIFIKACIJE

Velikost zaslona	Poraba energije	Glavni dodatki
16"	24W	Uporabniški priročnik x1 Daljinski upravljalnik x2 Napajalni kabel x 1 AAA baterije x 2
19"	36W/48W	
22"	36W/48W	
24"	36W/48W	
28"	36W	
32"	56W/65W/100W	
39/40"	60W/70W/76W	
42"	67W/70W/95W/100W	
43"	65W/80W	
50"	100W/108W/135W	
55"	100W/135W/140W/160W	
65"	159W/165W/195W	

★ ŽIVLJENJSKA DOBA: 60.000 ur

## Daljinski upravljalnik

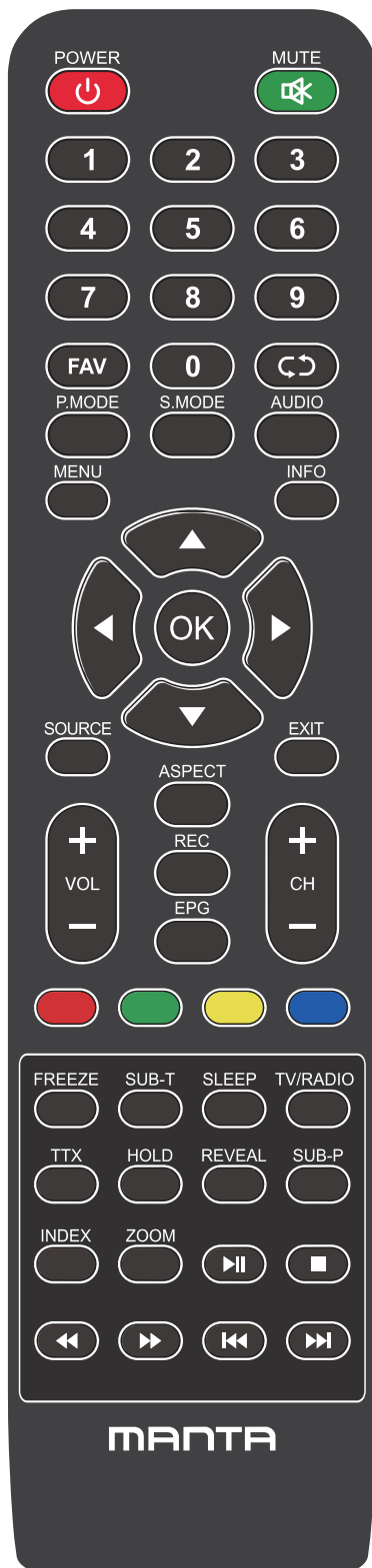

**POWER:** Vklon in izklop televizije.

**MUTE:** Zmanjša glasnost televizorja na najnižjo raven. Ponovno pritisnite, da povrnete glasnost.

**FAV:** Prikaži seznam priljubljenih kanalov.

**Priklic (↺↻):** Vrne na prejšnji kanal.

**P.MODE:** Preklaplja med prednastavljenim načinom slike.

**S.MODE (zvočni način):** Preklaplja med prednastavljenim načinom zvoka.

**AUDIO:** Preklopite avdio kanal v DVD ali multimedijški način.

**MENU(MENI):** Odpre glavni meni ali se vrne na zgornjo raven podmenija.

**INFO(INFORMACIJE):** Pritisnite za prikaz informacij o trenutnem programu.

**Puščice (◀/▶/▲/▼):** Uporablja štiri puščice za označevanje različnih elementov v TV meniju ali za spreminjanje vrednosti.

**OK:** Gumb za vnos in potrjevanje.

**SOURCE(VHOD):** Pritisnite, da izberete vir signala.

**EXIT:** Izhod iz trenutnega menija ali funkcije.

**VOL+ ali VOL-:** Poveča ali zmanjša glasnost televizorja.

**CH+ ali CH-:** Za dostop do naslednjega ali prejšnjega kanala.

**ASPECT:** Váltás az előre beállított képméret mód között.

**REC:** Gumb za video posnetek. Pomnilniška naprava USB mora biti povezana v vhod USB za snemanje.

## Daljinski upravljalnik

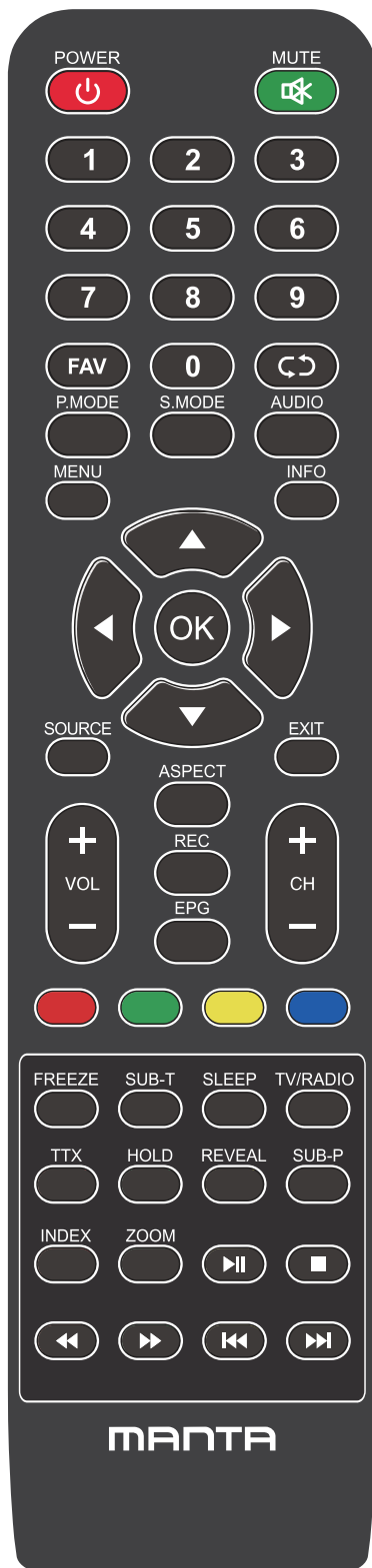

**EPG:** Prikaže elektronski vodnik po programih.

**RDEČA / ZELENA / RUMENA / MODRA:** Uporabite dodatne funkcije v OSD meniju.

**FREEZE:** Jelenlegi kép.

**SUB-T:** Prikaži informacije o opisih

**SLEEP (spanje):** Izbere izklopni časovnik, po katerem se bo televizor samodejno izklopil.

**TV/RADIO:** Preklop naprave med televizijo in radiem.

**TTX(besedilo):** Za vstop v način teleteksta. Teletekst se ne oddaja na Novi Zelandiji.

**HOLD:** Način teleteksta - zadrži prikaz trenutne strani.

**REVEAL (prikaži):** Način teleteksta - Prikaže ali skrije skrite besede.

**SUB-P:** Dostop do podstrani.

**INDEX (kazalo):** Za prikaz strani kazala.

**ZOOM(velikost):** Spremenite velikost zaslona v načinu teleteksta.

▶|| ■ : ustavite in predvajajte ali zaustavite medijske datoteke;

◀▶▶ : Hitro pregledovanje in hitro previjanje naprej.

◀▶▶▶ : Izberite prejšnjo ali naslednjo medijsko datoteko,



# MANTA

## 19LHN122D



**руководство пользователя**

## 1. МЕРЫ БЕЗОПАСНОСТИ

Все приборы проходят строжайший контроль перед продажей. Но неправильное использование прибора может привести к поражению электрическим током или пожару. Для обеспечения безопасности и продления срока эксплуатации внимательно прочитайте данное руководство и маркировки перед использованием телевизора и соблюдайте следующие указания по безопасности. Сохраните эту инструкцию для дальнейшего использования.

При возникновении следующих ситуаций немедленно выключите телевизор, выньте штепсель из розетки питания и свяжитесь с представителями уполномоченного сервисного центра:

- Отключение электроэнергии или нестабильное напряжение.
- Необычные звуки или запахи от прибора.
- Повреждение кабеля переменного тока.
- Телевизор поврежден из-за падения или удара.
- Попадание жидкости или постороннего вещества на телевизор.



**При утечке газа или других легковоспламеняющихся веществ не вытаскивайте штепсель из розетки питания телевизора или других электроприборов. Вместо этого немедленно закройте газовый кран и откройте двери и окна.**

## ПРЕДУПРЕЖДЕНИЕ

- Используйте только источник питания 220 – 240 В, ~ 50/60 Гц.
- Все кабели могут быть отключены только после отключения прибора от сети электропитания.
- Не устанавливайте телевизор на неровную неустойчивую поверхность, так как он может упасть, сломаться или даже загореться.
- Не устанавливайте телевизор:
  1. В месте, где он будет подвергаться прямому воздействию солнечных лучей, влаги, чрезмерной или недостаточной температуры, сильной запыленности.
  2. Рядом с легковоспламеняющимися или взрывоопасными веществами.
  3. Рядом с легковоспламеняющимися или коррозионными газами.
  4. В ванной, рядом с мойкой и т.д.
- Не используйте розетку питания, которая повреждена или не подходит по типу. Убедитесь, что штепсель и розетка правильно соединены.
- Защищайте штепсель и розетку от пыли и контакта с металлическими предметами.
- Избегайте повреждения кабеля питания:
  1. Запрещается замена кабеля питания.
  2. Не ставьте на кабель питания тяжелые предметы.
  3. Держите кабель питания на расстоянии от нагревательных приборов.
  4. Не тяните за кабель питания во время отключения.
- Не подключайте слишком много устройств к одной цепи питания, так как это может вызвать возгорание.
- Не допускайте нахождения открытого огня (например, зажженной свечи) возле телевизора, т.к. это может вызвать удар током или пожар.
- Во избежание удара током или пожара, вызванного каплями воды или ее проливанием, не ставьте емкость с водой на поверхность телевизора.
- Не вставляйте острые, металлические или содержащие жидкости предметы в вентиляционные отверстия или в отверстия соединительного кабеля во избежание короткого замыкания, повреждения прибора или удара током.
- Отверстия на корпусе расположены оптимальным образом для выведения избытка тепла, поэтому убедитесь, что все внутренние компоненты телевизора не перегреваются и могут работать в нормальном режиме в течение продолжительного времени. Не закрывайте ничем отверстия в корпусе.
- Не касайтесь розетки влажными руками, т.к. это может стать причиной удара электрическим током.
- Не включайте телевизор во время грозы. Вместо этого отсоедините штепсель телевизора и соединитель антенны от сети питания во избежание попадания молнии.

- Не разбирайте телевизор самостоятельно, т.к. это может вызвать удар электрическим током или пожар. По вопросам технического обслуживания свяжитесь со специалистами сервисного центра.

## ВНИМАНИЕ!

- Во избежание проглатывания держите небольшие аксессуары от телевизора вне доступа детей.
- Если телевизор не используется в течение длительного времени, отключите прибор и выньте штепсель из розетки.
- Перед очисткой телевизора выньте штепсель из розетки и вытрите его мягкой тканью. Не используйте химические вещества, во избежание попадания химикатов в прибор. При неправильной очистке (например, очистке с применением чистящих средств, воды и т.д.), Вы можете испортить внешний вид прибора или стереть нанесенную на прибор информацию. Также в прибор может попасть влага и произойти повреждение компонентов, которые станут причиной неисправности.
- Для выравнивания положения телевизора, пожалуйста, отключите все кабели и медленно поверните телевизор в необходимое положение так, чтобы он не упал.
- Не трите поверхность прибора жесткими предметами, не наносите удары по экрану, не сгибайте и не сжимайте экран.
- Не включайте телевизор сразу после его перемещения из холодного места в теплое. При воздействии на прибор такой смены температуры возможна конденсация влаги на чувствительные внутренние компоненты. При резком изменении температуры не включайте прибор в течение 2 часов, чтобы предотвратить его повреждение.
- Если экран разбился и жидкость попала на кожу, промойте кожу водой в течение 15 минут, после чего обратитесь к врачу.
- Для переноски телевизора вручную, держитесь за нижние углы, не передавливайте панель.
- При отображении неподвижной картинке в течение продолжительного периода времени могут появляться остаточные изображения или нарушение резкости.

## ПРАВИЛА ПРАВИЛЬНОГО ПРОСМОТРА ТЕЛЕВИЗОРА

1. Смотрите телевизор при подходящем освещении. Плохое освещение или просмотр в течение длительного времени может оказать плохое влияние на зрение.
2. При использовании наушников настраивайте оптимальную громкость звука, чтобы не повредить слух.

**Технические характеристики, указанные в данном руководстве и на упаковке, могут изменяться без предварительного уведомления. При больших расхождениях между принципом работы, описанным в руководстве, и работой реального прибора, последнее должно преобладать.**

## 2. КОМПЛЕКТАЦИЯ И МОНТАЖ ТЕЛЕВИЗОРА

### КОМПЛЕКТНОСТЬ

- Телевизор – 1 шт.;
- Руководство пользователя – 1 шт.;
- Пульт дистанционного управления (ПДУ) – 1 шт.;
- Кабель питания (прикреплен к телевизору) – 1 шт.;
- Компонентный кабель YUV – 1 шт.;
- Съёмная подставка – 1 шт. (из 2-х деталей);
- Батарейки AAA-типа для ПДУ – 2 шт.;
- Болт М4х10 – 3 шт.

### МОНТАЖ ТЕЛЕВИЗОРА НА СТЕНЕ

1. Аккуратно положите телевизор на стол, застеленный мягкой тканью, во избежание появления царапин.

2. Открутите винты на нижней стойке подставки отверткой. Снимите подставку. Данные операции производите аккуратно.

3. Настройте кронштейн так, чтобы он мог быть закреплен на стене в соответствии с рисунками 3 и 4.

4. Просверлите на стене 4 отверстия (масштаб дан для справки) и закрутите туда 4 болта.

5. Отверткой закрепите болты на задней стенке телевизора, как показано на рисунке 4. Разместите телевизор на стене.

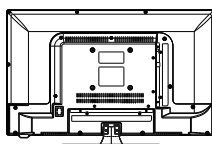

1

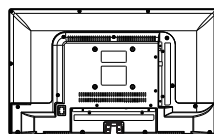

2

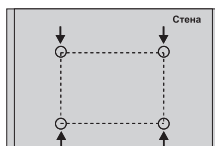

3

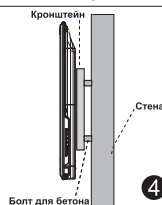

4

#### ПРИМЕЧАНИЕ:

1. Крепление для монтажа на телевизоре соответствует стандарту VESA 200x100.
2. Использовать кронштейн на стене не обязательно.
3. При проведении операций по сборке вблизи стены и перед стеной не должно быть никаких других предметов.
4. Монтаж должен осуществляться квалифицированным специалистом.
5. При монтаже соблюдайте требования инструкции по сборке кронштейна.
6. Рисунки даны для справки.

### 3. НАЗНАЧЕНИЕ ОРГАНОВ УПРАВЛЕНИЯ

#### КНОПКИ НА ТЕЛЕВИЗОРЕ

**Примечание:** в инструкции приведена приблизительная схема. Реальное положение кнопок на разных моделях может отличаться.

SOURCE    MENU    CH-    CH+    VOL-    VOL+    

: Включить/Выключить прибор.

**SOURCE:** Выбор входного внешнего сигнала.

**MENU:** Показать главное меню и подтвердить выбор пункта меню.

**CH+/-:** Выбор канала.

**VOL+/-:** Регулировка уровня громкости.

#### РАЗЪЕМЫ ПОДКЛЮЧЕНИЯ ВНЕШНИХ УСТРОЙСТВ

**Примечание:** в руководстве приведена приблизительная схема. Реальное положение разъемов на разных моделях может отличаться.

	<b>Аудио/Видео вход</b> Разъемы для подключения видео сигнала, правого и левого звуковых каналов.		<b>Вход наушников</b> Разъем для наушников. При использовании звуковой сигнал не идет на динамики.
	<b>CI-модуль</b> Подключение модуля CI. Разъем для карты доступа.		<b>Вход USB</b> Скрыт. Только для сервисного обслуживания.
	<b>Вход HDMI</b> Для подключения цифрового видео сигнала.		<b>COAXIAL</b> Подключение SPDIF ресивера.
	<b>Разъем антенны</b> Подключение ТВ-антенны/ телевизионного кабеля (75/УКВ/ДМВ)		
	<b>Вход VGA</b> Подключение аналогового сигнала от компьютера		
	<b>Вход Аудио ПК</b> Подключение звукового сигнала от компьютера (при использовании VGA)		

СХЕМА ПОДКЛЮЧЕНИЯ ВНЕШНИХ УСТРОЙСТВ

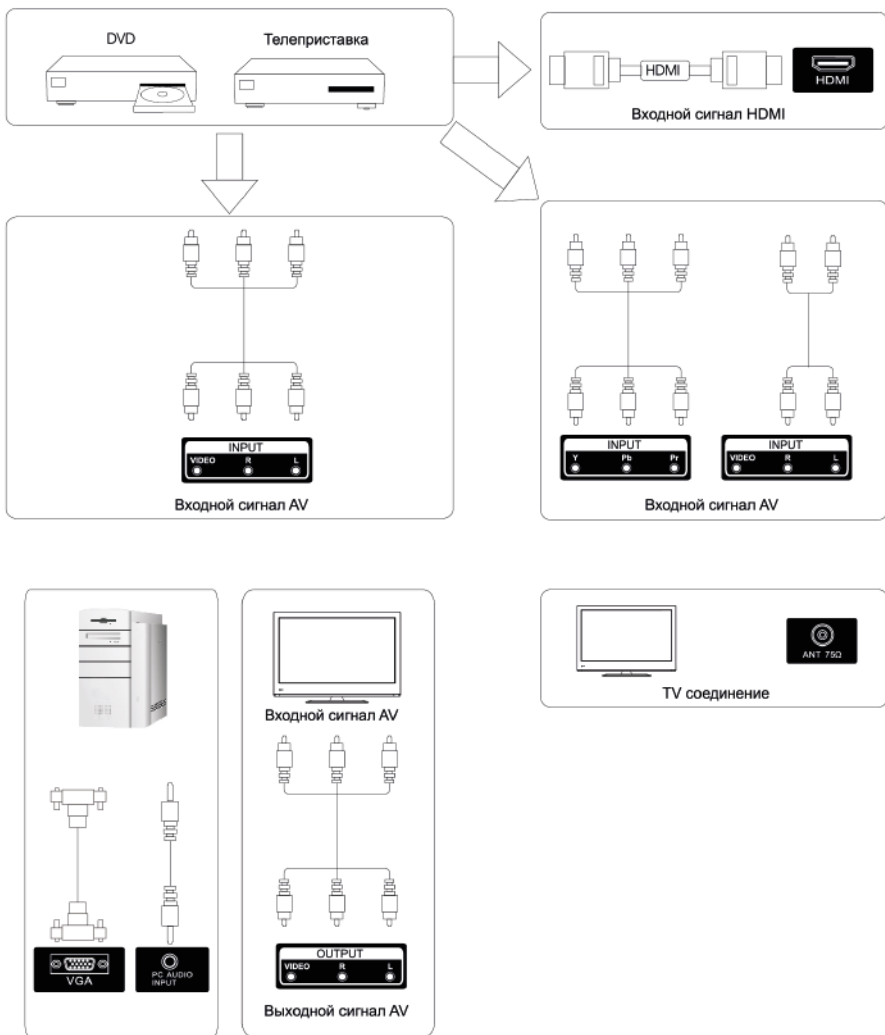

## УСТАНОВКА И ПОДКЛЮЧЕНИЕ ТЕЛЕВИЗОРА

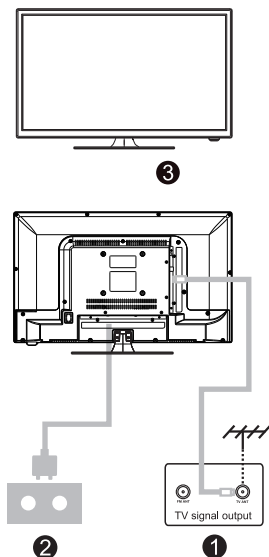

### Расположение телевизора

Поместите прибор на твердую поверхность, которая может выдержать его вес. Не устанавливайте телевизор рядом с водой или источником тепла (лампы, свечи, обогреватели). Не закрывайте вентиляционные отверстия на задней крышке телевизора.

### Подключение антенны и кабеля питания

1. Подсоедините кабель антенны к разъему антенны на задней стенке.
2. Подключите кабель питания (220 – 240 В, ~ 50/60 Гц).

### Включение телевизора

Нажмите кнопку питания, индикатор загорится зеленым. Если прибор находится в режиме ожидания (индикатор красного цвета), нажмите кнопку включения на пульте дистанционного управления.

### Примечание:

Рисунки приведены для справки.

## ИНСТРУКЦИЯ ПО УСТАНОВКЕ ПОДСТАВКИ

1. Откройте коробку и извлеките телевизор с комплектующими.
2. Чтобы избежать порчи телевизора, накройте стол мягкой тканью, положите телевизор на стол экраном вниз. Прикрутите базу подставки к телевизору с помощью болтов.
3. Прикрутите опору к телевизору.
4. Установка готова.

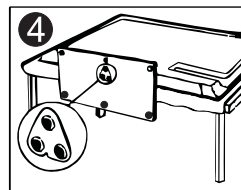
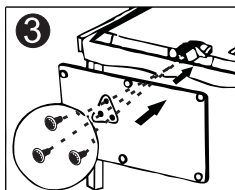
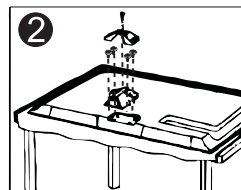
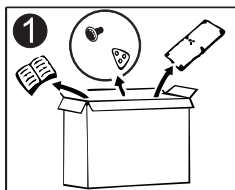

### Примечание:

Рисунки приведены для справки.

## 4. МЕНЮ ТЕЛЕВИЗОРА

### ПЕРВИЧНАЯ НАСТРОЙКА ПРИБОРА

Подключите ВЧ-кабель к разъему «RF-In» на телевизоре.

При первом включении телевизора на экране появится окна первичной настройки прибора.

#### Выбор языка (Language)

Кнопками ◀/▶ выбирайте язык для меню и сообщений.

#### Выбор страны (Country)

С помощью кнопок ▲, ▼ выведите на экран Country. Используя кнопки ◀/▶, выберите необходимую страну.

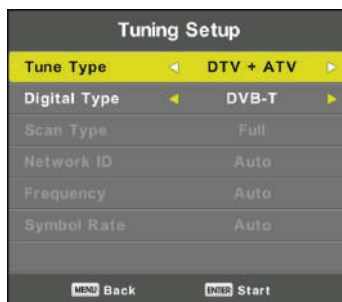
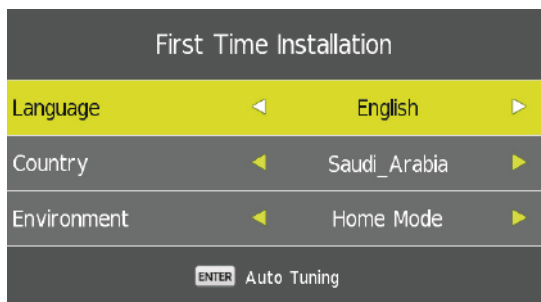

#### Автонастройка (Auto Tuning)

Система предложит Вам автоматическую настройку аналоговых (ATV) и цифровых (DTV) ТВ-каналов. Для подтверждения автонастройки нажмите кнопку **ENTER**. Для отмены автонастройки ТВ-каналов нажмите кнопку **MENU** и ◀.

Следующая опция – настройка цифровых каналов, нажмите кнопку **MENU** и ◀ для пропуска настройки.

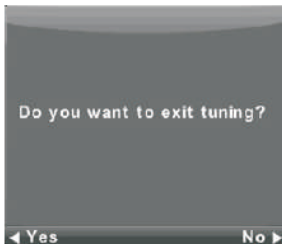
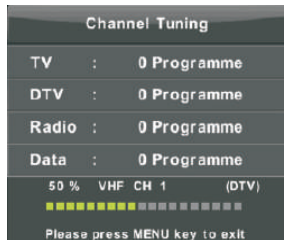

## МЕНЮ ТВ-КАНАЛОВ

Нажмите кнопку **MENU** для отображения главного меню.  
Используйте кнопки ▲/▼ для выбора CHANNEL в главном меню.



1. Используйте кнопки ▲/▼ для выбора опции, которую желаете настроить.
2. Используйте кнопку **ENTER** для настройки.
3. По окончании настройки, нажмите кнопку **MENU** для сохранения изменений и возврата в предыдущее меню.

## Автонастройка (Auto Tuning)



Используйте кнопки ▲/▼ для выбора Auto Tuning, затем нажмите кнопку **ENTER/▶** для входа.

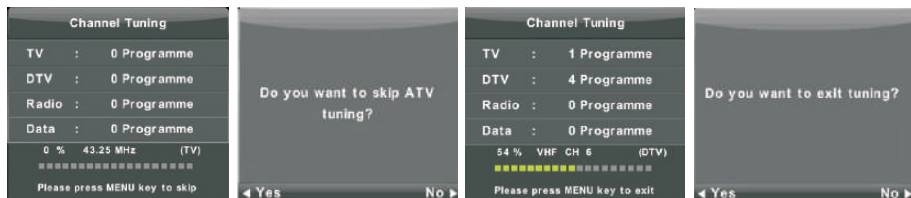



## Ручная настройка аналоговых ТВ-каналов (ATV Manual Tuning)



ТЕКУЩИЙ КАНАЛ (CURRENT CH)  
Установите номер ТВ-канала.

СИСТЕМА ЦВЕТА (COLOR SYSTEM)  
Выберите систему цвета (доступные системы: AUTO, PAL, SECAM).

ЗВУК (SOUND SYSTEM)  
Выберите звук.

ТОЧНАЯ НАСТРОЙКА (FINE TUNE)  
Настройте частоту ТВ-каналов.

ПОИСК (SEARCH)  
Начните поиск ТВ-каналов.

## Ручная настройка цифровых ТВ-каналов (DTV Manual Tuning)



Используйте кнопки ▲/▼ для выбора DTV Manual Tuning, затем нажмите **ENTER** для входа в подменю.

Используйте кнопки ◀/▶ для выбора ТВ-канала, затем нажмите **ENTER** для поиска программы.

## Редактирование ТВ-программ (Program Edit)

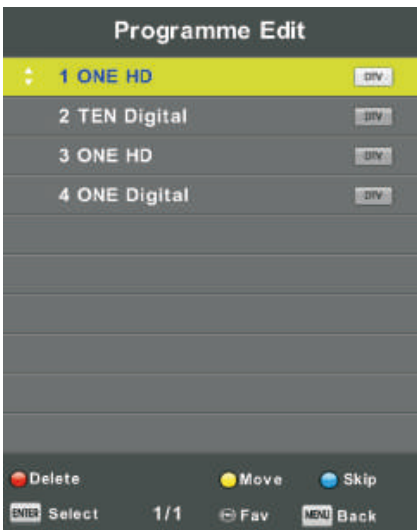

Используйте кнопки ▲/▼ для выбора Program Edit, затем нажмите кнопку **ENTER** для перехода в подменю.

Три цветные кнопки – быстрый доступ к программированию ТВ-каналов. Используйте ▲/▼ для вывода на экран ТВ-канала, который вы хотите выбрать, затем нажмите **КРАСНУЮ** кнопку для удаления ТВ-программы из списка.

Нажмите **ЖЕЛТУЮ** кнопку для перемещения ТВ-канала по списку. Нажмите **СИНИЮ** кнопку для пропуска выбранного ТВ-канала.

Нажмите кнопку **FAV** для добавления или управления списком избранных ТВ-каналов (телевизор будет автоматически пропускать ТВ-каналы при использовании кнопки **CH+/-** при просмотре ТВ-каналов).

## Календарный график ТВ-программ (Schedule List)

Недоступно для данной модели.

## Информация о сигнале (Signal Information)

Signal Information	
Channel: 5	(177.50MHz)
Network ...	
Modulation Unknown	
Quality 100	(Good)
Strength 0	(Weak)

Используйте кнопки ▲/▼ для выбора Signal Information, затем нажмите **ENTER** для просмотра подробной информации о сигнале. Функция доступна для сигнала цифровых ТВ-каналов (DTV).

## Информация о CI (CI Information)

Используйте кнопки ▲/▼ для выбора CI Information, затем нажмите **ENTER** для просмотра подробной информации, если установлена CI карта.

### МЕНЮ ТВ-КАНАЛОВ ПРИ СПУТНИКОВОМ ИСТОЧНИКЕ СИГНАЛА



## Автонастройка (Auto Tuning)

Используйте кнопки ▲/▼ для выбора Auto Tuning, затем нажмите кнопку **ENTER/▶** для входа.



## Настройка спутниковой антенны (Dish Setup)

Используйте кнопки ▲/▼ для выбора Dish Setup, затем нажмите кнопку **ENTER/▶** для входа.

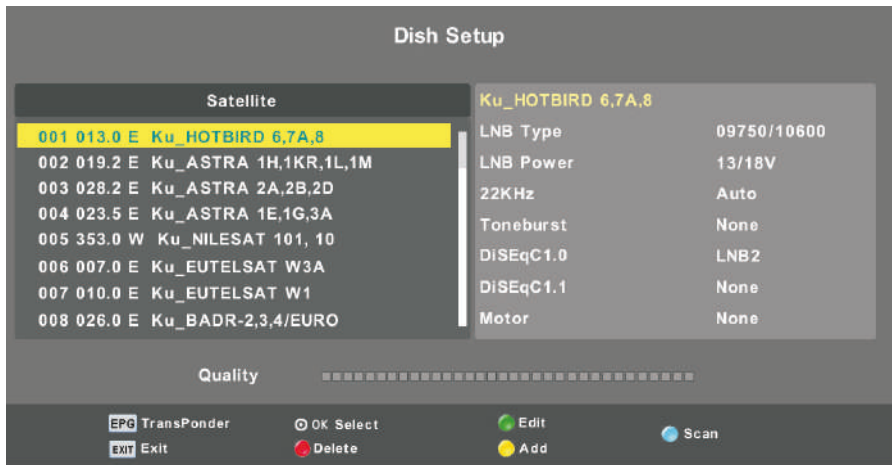

## МЕНЮ НАСТРОЕК ИЗОБРАЖЕНИЯ

Нажмите кнопку **MENU** для отображения главного меню.

Используйте кнопки ◀/▶ для выбора пункта PICTURE в главном меню.

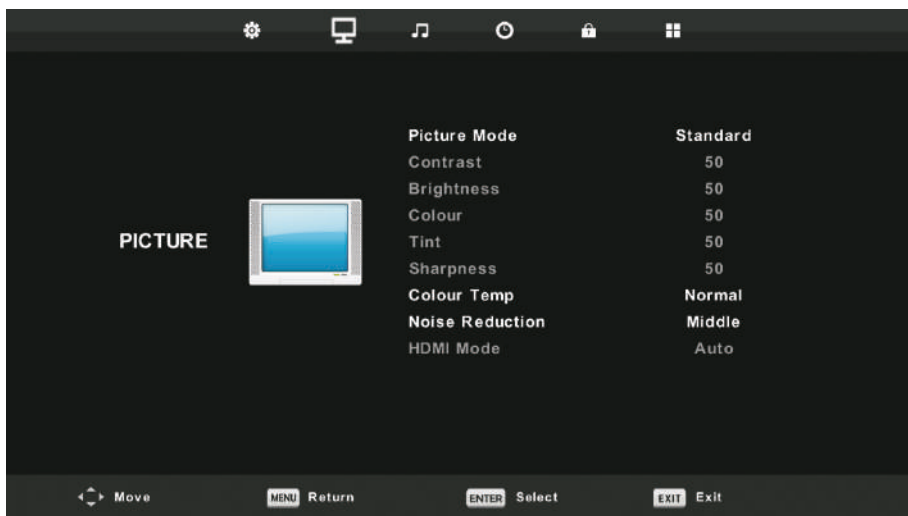

**Примечание:** режим «120 Hz Mode» поддерживается только у телевизоров UHD.

1. Используйте кнопки ▲/▼ для выбора опции, которую желаете настроить.
2. Для изменения настроек используйте кнопку **ENTER** и ◀/▶.
3. По окончании настройки, нажмите кнопку **MENU** для сохранения изменений и возврата в предыдущее меню.

## Режим изображения (Picture mode)

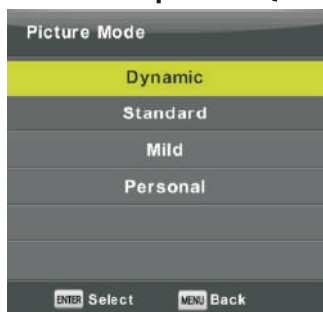

Используйте кнопки ▲/▼ для выбора Picture mode, затем нажмите кнопку **ENTER** для подтверждения.

## Индивидуальный режим (Personal mode)

**Примечание:** Вы можете нажать кнопку **P. MODE**, чтобы напрямую переключать режимы изображения.

Используйте кнопки ▲/▼ для выбора функции, затем нажмите кнопку **ENTER/▶** для подтверждения.

**КОНТРАСТ (CONTRAST):** регулировка интенсивности изображения. Не воздействует на темные области.

**ЯРКОСТЬ (BRIGHTNESS):** регулировка общей яркости изображения. Действует на темные области экрана.

**ЦВЕТНОСТЬ (COLOUR):** регулировка количества оттенков.

**НАСЫЩЕННОСТЬ (TINT):** регулировка возможна только в пользовательском режиме и системе NTSC.

**РЕЗКОСТЬ (SHARPNESS):** регулировка резкости, возможность сделать изображение более детальным.

## Температура цвета (Colour Temp)

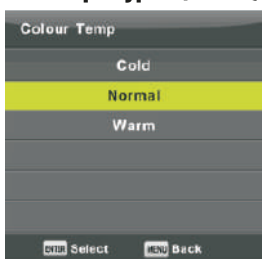

Изменение цветовой гаммы изображения.

Нажмите кнопки ▲/▼ для выбора Colour Temp, затем нажмите **ENTER** для входа в подменю.

Нажмите кнопки ▲/▼ для выбора доступных режимов: (холодный, средний, теплый).

Вы можете менять значение красного, зеленого и синего в пользовательском режиме.

**Холодный (Cold)** усиливает оттенки синего в белом  
**Нормальный (Normal)** усиливает оттенки цветности для белого  
**Теплый (Warm)** усиливает оттенки красного для белого

## Уменьшение шума (Noise Reduction)

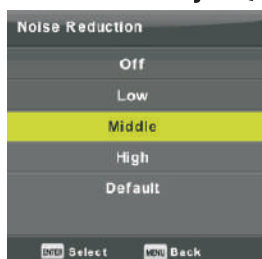

Динамическое уменьшение шума для улучшения вида изображения.

Используйте кнопки ▲/▼ для выбора Noise Reduction, затем нажмите **ENTER** для входа в подменю.

**Выкл (Off)** отключает определение уровня шума  
**Нормальный (Low)** определяет и снижает низкие шумы  
**Средний (Middle)** определяет и снижает средние шумы  
**Высокий (High)** определяет и снижает сильные шумы  
**По умолчанию (Default)** настройка по умолчанию

## Режим 120 Гц (120Hz Mode) (только для UHD телевизоров)

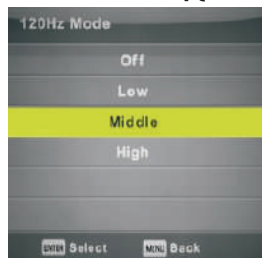

Регулирует компенсацию движения.

Более высокие настройки могут улучшить изображение движущихся объектов при просмотре спортивных передач.

Используйте кнопки ▲/▼ для выбора (Off/Low/Middle/High).

## Режим HDMI (HDMI Mode)

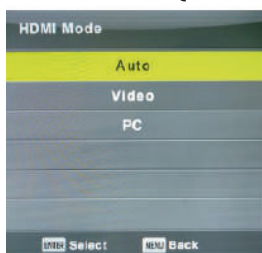

Используйте кнопки ▲/▼ для выбора HDMI Mode, затем нажмите **ENTER** для входа в подменю.

Нажмите кнопки ▲/▼ для выбора (доступные режимы изображения: Auto, Video, PC).

## МЕНЮ НАСТРОЕК ЗВУКА

Нажмите кнопку **MENU** для отображения главного меню.

Используйте кнопки ◀/▶ для выбора пункта SOUND в главном меню.

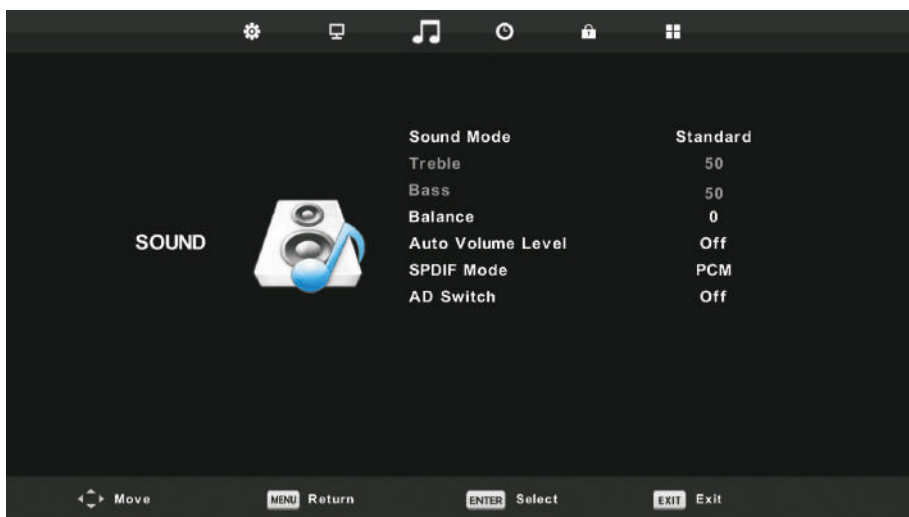

1. Используйте кнопки ▲/▼ для выбора опции, которую необходимо настроить.
2. Для изменения настроек используйте кнопку **ENTER** и ◀/▶.
3. По окончании настройки, нажмите кнопку **MENU** для сохранения изменений и возврата в предыдущее меню.

## Режим Звука (Sound Mode)

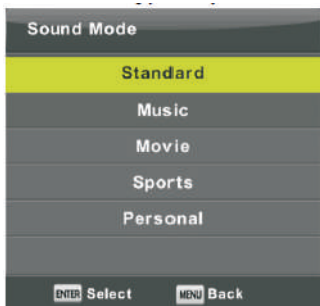

Используйте кнопки ▲/▼ для выбора Sound Mode, затем нажмите кнопку **ENTER** для перехода в подменю.

Вы можете менять значение высоких и низких частот в пользовательском режиме.

**Примечание:** можно использовать кнопку **S.MODE**, чтобы напрямую переключать режимы звука.

### Стандартный (Standard)

сбалансированный звук в любых помещениях

### Музыка (Music)

идеален для музыкальных передач

### Кино (Movie)

усиливает высокие и низкие частоты для более полного звучания

### Спорт (Sports)

усиливает звуки при просмотре спортивных передач

### Пользовательский (Personal)

для пользовательских настроек

**ПРИМЕЧАНИЕ:** ВЫ МОЖЕТЕ МЕНЯТЬ ЗНАЧЕНИЯ ВЫСОКИХ И НИЗКИХ ЧАСТОТ ТОЛЬКО В ПОЛЬЗОВАТЕЛЬСКОМ РЕЖИМЕ!

## Баланс (Balance)

Используйте кнопки ▲/▼ для выбора опции, используйте кнопки ◀/▶ для изменения настроек.

## Автоматическое выравнивание уровня громкости (AVL)

Используйте кнопки ▲/▼ для выбора функции, используйте кнопки ◀/▶ для выбора On или Off.

## Режим SPDIF

Используйте кнопки ▲/▼ для выбора функции, используйте кнопки ◀/▶ для выбора On/Auto/PCM.

## AD переключатель

Используйте кнопки ▲/▼ для выбора функции, используйте кнопки ◀/▶ для выбора On или Off.

**Функция Амблиопия** для людей со слабым зрением. Для поддержки необходим кодовый поток.

## ПРИМЕЧАНИЕ:

**Баланс:** позволяет распределять звук между правой и левой колонками.

**Автогромкость:** позволяет автоматически сбалансировать разницу между уровнем громкости телевизора и ТВ-программы.

## МЕНЮ ВРЕМЕНИ

Нажмите кнопку **MENU** для отображения главного меню..  
Используйте кнопки ◀/▶ для выбора TIME в главном меню.



1. Используйте кнопки ▲/▼ для выбора опции, которую необходимо настроить.
2. Для изменения настроек используйте кнопку **ENTER** и ◀/▶.
3. По окончании настройки, нажмите кнопку **MENU** для сохранения изменений и возврата в предыдущее меню.

### Часовой пояс (Time Zone)

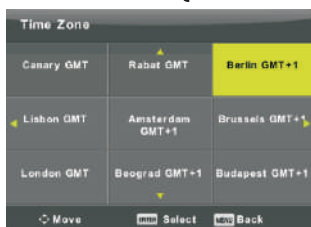

Используйте кнопки ▲/▼ для выбора опции, затем нажмите **ENTER** для перехода в подменю.

### Спящий режим (Sleep Timer)

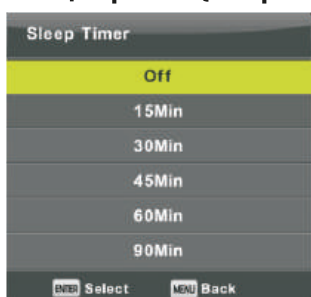

Используйте кнопки ▲/▼/◀/▶ для выбора необходимого часового пояса.

1. Используйте кнопки ▲/▼ для выбора опции, затем нажмите **ENTER** для перехода в подменю.
2. Используйте кнопки ▲/▼ для выбора.

Доступные опции:

Выкл./ 15 мин./30 мин./45 мин./60 мин./90 мин./120 мин./240 мин.

## Автоматический спящий режим (Auto Sleep Timer)

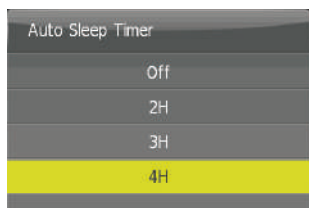

Используйте кнопки ▲/▼ для выбора опции, затем нажмите **ENTER** для перехода в подменю.

Используйте кнопки ▲/▼ для выбора.

**Примечание:** если с ПДУ не производить каких-либо действий в течение заданного времени, прибор выключится автоматически. При нажатии любой кнопки на ПДУ настройка таймера сбросится.

## Таймер OSD (OSD Timer)



Используйте кнопки ▲/▼ для выбора опции, затем нажмите **ENTER** для перехода в подменю.

Используйте кнопки ▲/▼ для выбора.

**Примечание:** если с ПДУ не производить каких-либо действий в течение заданного времени, окно меню исчезнет автоматически. При нажатии любой кнопки на ПДУ настройка таймера сбросится.

## МЕНЮ БЛОКИРОВКИ

Нажмите кнопку **MENU** для отображения главного меню.

Используйте кнопки ◀/▶ для выбора LOCK в главном меню.



1. Используйте кнопки ▲/▼ для выбора опции, которую необходимо настроить.
2. Для изменения настроек используйте кнопку **ENTER** и ◀/▶.
3. По окончании настройки, нажмите кнопку **MENU** для сохранения изменений и возврата в предыдущее меню.



## Блокировка системы (System Lock)

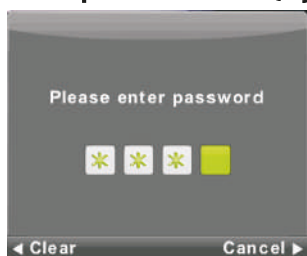

Используйте кнопки ▲/▼ для выбора System Lock затем нажмите **ENTER**, будут доступны 3 опции. Пароль по умолчанию: **0000**, если Вы забудете установленный вами пароль, обратитесь в сервисный центр.

## Установка пароля (Set Password)

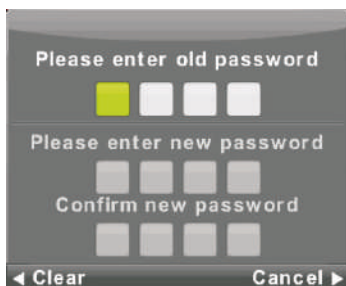

Используйте кнопки ▲/▼ для выбора опции, затем нажмите **ENTER** для перехода в подменю и установки нового пароля.

## Блокировка канала (Channel Lock)

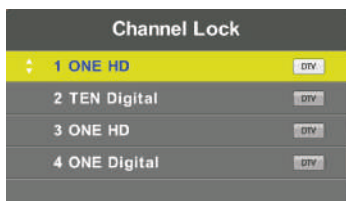

Используйте кнопки ▲/▼ для выбора опции, затем нажмите **ENTER** для перехода в подменю. Нажмите зеленую кнопку для блокировки/разблокировки канала.

## Родительский контроль (Parental Guidance)

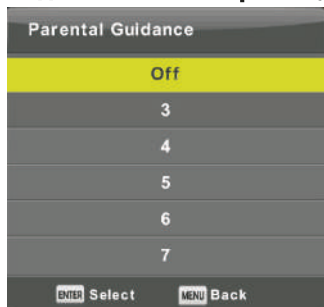

Используйте кнопки ▲/▼ для выбора опции, затем нажмите **ENTER** для перехода в подменю и выбора возраста ваших детей.

## Блокировка кнопок (Key Lock)

Используйте кнопки ▲/▼ для выбора опции, затем нажмите ◀/▶ для выбора On/Off. Когда активирована данная опция, Вы не можете использовать кнопки на панели телевизора.

## РЕЖИМ «ГОСТИНИЦА»

1. Используйте кнопки ▲/▼ на пульте ДУ для выбора Hotel Mode в меню LOCK.
2. Нажмите кнопку **ENTER** на пульте ДУ для перехода в подменю.
3. По окончании настройки, нажмите кнопку **MENU** для сохранения изменений и возврата в предыдущее меню.

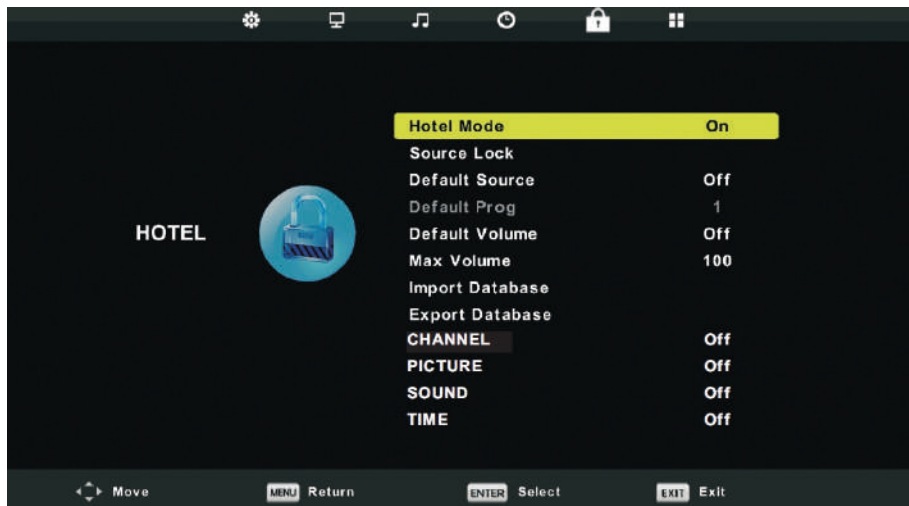

### Режим «Гостиница» (Hotel Mode)

Используйте кнопки ▲/▼ для выбора опции, затем нажмите ◀/▶ для подтверждения.

### Блокировка источника (Source Lock)

Используйте кнопки ▲/▼ для выбора опции, затем нажмите **ENTER** для перехода в подменю и выбора.

### Источник по умолчанию (Default Source)

Используйте кнопки ▲/▼ для выбора опции, затем нажмите **ENTER** для перехода в подменю и выбора.

### Программа по умолчанию (Default Prog)

Используйте кнопки ▲/▼ для выбора опции, затем нажмите ◀/▶ для изменения настроек. Функция доступна только для источника сигнала TV.

### Максимальный уровень громкости (Max Volume)

Используйте кнопки ▲/▼ для выбора опции, затем нажмите ◀/▶ для изменения настроек.

### Снятие блокировки (Clear Lock)

Используйте кнопки ▲/▼ для выбора опции, затем нажмите **ENTER** для отмены изменений в настройках, которые вы сделали до этого.

### Уровень громкости звука по умолчанию (Default Volume)

Используйте кнопки ▲/▼ для выбора опции, затем нажмите ◀/▶ для изменения настроек.

**Максимальный уровень громкости звука (Max Volume)**

Используйте кнопки ▲/▼ для выбора опции, затем нажмите ◀/▶ для изменения настроек.

**Меню ТВ-КАНАЛОВ (CHANNEL)**

Используйте кнопки ▲/▼ для выбора опции, затем нажмите ◀/▶ для изменения настроек.

**Меню Настроек изображения (PICTURE)**

Используйте кнопки ▲/▼ для выбора опции, затем нажмите ◀/▶ для изменения настроек.

**Меню Настроек звука (SOUND)**

Используйте кнопки ▲/▼ для выбора опции, затем нажмите ◀/▶ для изменения настроек.

**Меню Настроек времени (TIME)**

Используйте кнопки ▲/▼ для выбора опции, затем нажмите ◀/▶ для изменения настроек.

**Меню Настройки (SETUP)**

Используйте кнопки ▲/▼ для выбора опции, затем нажмите ◀/▶ для изменения настроек.

**Сброс блокировки (Clear Lock)**

Используйте кнопки ▲/▼ для выбора опции, затем нажмите кнопку **ENTER**, чтобы сбросить настройки, которые Вы делали раньше.

## МЕНЮ НАСТРОЙКИ

Нажмите кнопку **MENU** для отображения главного меню.  
Используйте кнопки ◀/▶ для выбора SETUP в главном меню.

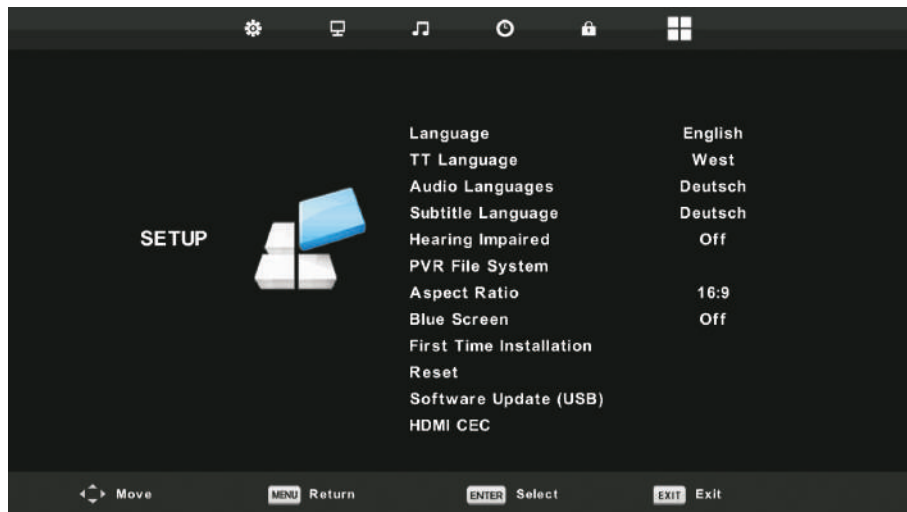

1. Используйте кнопки ▲/▼ для выбора опции, которую необходимо настроить.
2. Для изменения настроек используйте кнопку **ENTER** и ◀/▶.
3. По окончании настройки, нажмите кнопку **MENU** для сохранения изменений и возврата в предыдущее меню.

## Язык OSD (Language OSD)

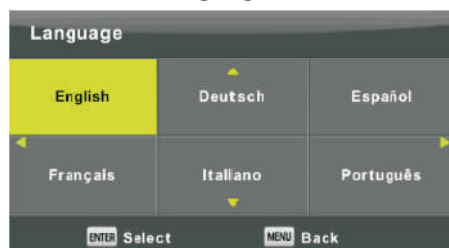

Установите язык OSD меню, который будет отображаться. Предусмотренный язык – английский.  
Используйте кнопки ▲/▼/◀/▶, чтобы выбрать язык меню.

## Язык Телетекста (TT Language)

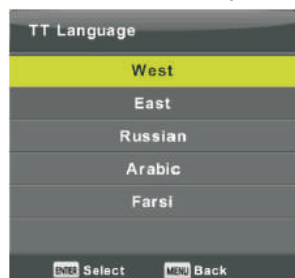

Используйте кнопки ▲/▼ для выбора опции, затем нажмите **ENTER** для перехода в подменю.  
Используйте кнопки ▲/▼/◀/▶, чтобы выбрать язык Телетекста.

## Язык аудио (Audio Language)



Используйте кнопки ▲/▼ для выбора опции, затем нажмите **ENTER** для перехода в под-меню.

Используйте кнопки ◀/▶, чтобы выбрать основной язык.

Используйте кнопки ◀/▶/▲/▼, чтобы выбрать основной аудио язык.

## Язык субтитров (Subtitle Language)



Используйте кнопки ▲/▼ для выбора опции, затем нажмите **ENTER** для перехода в под-меню.

Используйте кнопки ◀/▶, чтобы выбрать основной язык.

Используйте кнопки ◀/▶/▲/▼, чтобы выбрать языки субтитров.

Нажмите **ENTER** для подтверждения выбора.

## Функция для людей со слабым слухом (Hearing Impaired)

Используйте кнопки ▲/▼ для выбора опции, затем нажмите **ENTER** для выбора подтверждения.

## Файловая система PVR (PVR File System)

Недоступна для данной модели.

## Соотношение сторон (Aspect Ratio)

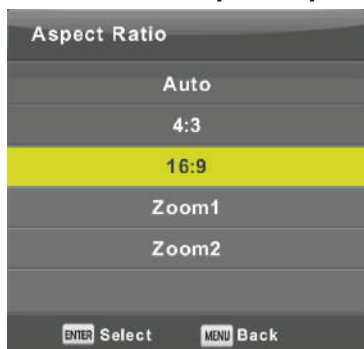

Используйте кнопки ▲/▼ для выбора опции, затем нажмите **ENTER** для перехода в под-меню.

Используйте кнопки ▲/▼ для выбора соотношения сторон (доступные варианты: Auto, 4:3, 16:9, Zoom1, Zoom2).

## Синий фон (Blue Screen)

Используйте кнопки ▲/▼ для выбора опции, затем нажмите **ENTER** для выбора подтверждения.

## Первичная настройка (First Time Installation)

Используйте кнопки ▲/▼ для выбора опции, затем нажмите **ENTER** для перехода.

## Перезапуск (Reset)

Используйте кнопки ▲/▼ для выбора опции, затем нажмите **ENTER** для перехода в подменю.

## HDMI CEC (необходима поддержка HDMI CEC/ARC)

HDMI CEC	
HDMI CEC	On
HDMI ARC	Off
Auto Standby	Off
Device List	
MENU Back	

Используйте кнопки ▲/▼ для выбора опции, затем нажмите **ENTER** для перехода в подменю.

HDMI CEC: используйте кнопки ◀/▶ для включения или отключения данной функции.

HDMI ARC: используйте кнопки ◀/▶ для включения или отключения данной функции.

AUTO STANDBY (авторежим ожидания): используйте кнопки ◀/▶ для включения или отключения данной функции.

DEVICE LIST (список устройств): нажмите **ENTER**, чтобы открыть главное меню прибора.

## МЕНЮ ЭКРАНА

Нажмите кнопку **MENU** для отображения главного меню.

Используйте кнопки ◀/▶ для выбора SCREEN в главном меню.



1. Используйте кнопки ▲/▼ для выбора опции, которую необходимо настроить.
2. Для изменения настроек используйте кнопку **ENTER** и ◀/▶.
3. По окончании настройки, нажмите кнопку **MENU** для сохранения изменений и возврата в предыдущее меню.

**Автонастройка (Auto Adjust)**

Нажмите кнопку **ENTER**, чтобы начать автоматическую настройку H-Offset/V-Offset/Size/Phase.

**Горизонтальное положение (H-Offset)**

Регулирует горизонтальное положение.

Используйте кнопки ▲/▼ для выбора опции, затем нажмите **ENTER** для перехода в подменю.

**Вертикальное положение (V-Offset)**

Настраивает вертикальное положение.

Используйте кнопки ▲/▼ для выбора опции, затем нажмите **ENTER** для перехода в подменю.

**Размер (Size)**

Регулирует размер экрана.

Используйте кнопки ▲/▼ для выбора опции, затем нажмите **ENTER** для перехода в подменю.

**Фаза (Phase)**

Регулирует горизонтальные линии создающие помехи.

Используйте кнопки ▲/▼ для выбора опции, затем нажмите **ENTER** для перехода в подменю.

**Сброс настроек экрана (Position Reset)**

Используйте кнопки ▲/▼ для выбора опции, затем нажмите **ENTER** для перехода.

**ПРИМЕЧАНИЕ:**

1. Блокировка ТВ-каналов и Родительский контроль недоступны в режиме Блокировки.
2. В режиме ПК отсутствует меню ТВ-каналов.

**5. ПУЛЬТ ДИСТАНЦИОННОГО УПРАВЛЕНИЯ****УСТАНОВКА БАТАРЕЕК**

Снимите крышку отсека для батареек на задней панели ПДУ, затем установите две батарейки типа AAA в отсек для батареек в соответствии с обозначениями «+» и «-» на батареях и отсеке для батареек. Не используйте одновременно старые и новые батарейки или батарейки разных размеров.

Установите крышку отсека для батареек до щелчка.

**ИСПОЛЬЗОВАНИЕ ПДУ**

С помощью ПДУ Вы можете управлять телевизором на расстоянии. Всегда направляйте ПДУ на сенсор, расположенный на передней панели телевизора.

1. **POWER:** Включение телевизора или переключение его в режим ожидания.
2. **MUTE:** Отключение звука. Для включения звука нажмите еще раз или кнопку VOL+.
3. **0–9:** Используйте кнопки 0–9 для выбора каналов во время просмотра телевизора. Смена ТВ-канала произойдет через 2 секунды. Также можно набрать номер ТВ-канала в режиме телетекста.
4. **DTV/ATV:** Переключение между аналоговыми и цифровыми ТВ-каналами.
5. **↶** Возврат к предыдущей ТВ-программе.
6. **S.MODE:** Переключение между настройками звука.
7. **SLEEP:** Настройка таймера для спящего режима телевизора.
8. **MTS:** Поиск режимов NICAM.
9. **P.MODE:** Переключение между настройками изображения.
10. **MENU:** Навигация меню.
11. **SOURCE:** Выбор источников сигнала.
12. **◀▶, ▲▼ ENTER:** Навигация меню и регулировка систем настроек в соответствии с личными предпочтениями.
13. **EXIT:** Выход из меню или подменю, отмена активной функции (если применимо).
14. **DISPLAY:** Отображение источника и информации о ТВ-канале.
15. **VOL+/VOL-:** Увеличение/уменьшение уровня громкости.
16. **TV/RADIO:** При просмотре ТВ-каналов переключение между режимами радио и ТВ.

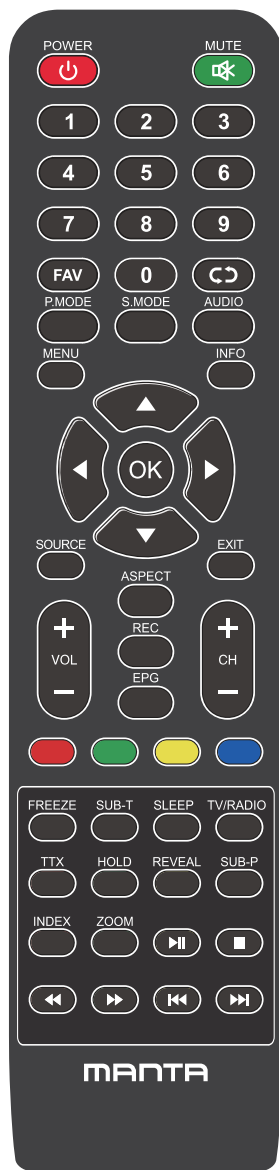



17. **GUIDE:** Запуск гида телепередач.
18. **TIME SHIFT:** Функция сдвига времени цифровых ТВ-каналов.
19. **CANCEL:** При выборе страницы в режиме телетекста может пройти некоторое время, прежде чем она станет доступной. Нажатие кнопки CANCEL вернет в режим ТВ. После того, как требуемая страница найдена, в верхней части экрана отобразится ее номер, снова нажмите клавишу CANCEL, чтобы вернуться в режим телетекста.
20. **INDEX:** Требуется страница-указатель в режиме телетекста.
21. **SIZE:** Изменение размера экрана в режиме телетекста.
22. **REVEAL:** Отображение или скрытие спрятанных слов. Некоторые страницы телетекста содержат скрытый текст (например, ответы на вопросы викторины). Вы можете показать скрытый текст на экране телевизора.
23. **COLOR BUTTONS:** Переключение аналоговых ТВ-каналов, выбор разделов в меню цифровых ТВ-каналов и использование MHEG5 в меню цифрового вещания.
24. **CH+/CH-:** Выбор ТВ-каналов.
25. **FAV/LIST:** Открытие любимого списка, выбор любимого списка.
26. **ASPECT:** Выбор масштаба изображения.
27. **FREEZE:** Остановка изображения.
28. **SUB.PG:** Переход в подменю.
29. **SUBTITLE:** Отображение и установка языка текущего цифрового ТВ-канала.
30. **HOLD:** Приостановка или возобновление отображения текущей страницы.
31. **TEXT:** Включение и отключение телетекста.
32. **RECLIST:** Недоступно для данной модели.
33. **REC:** Недоступно для данной модели.

## 6. УСТРАНЕНИЕ НЕПОЛАДОК

Неполадка	Решение
Нет питания	Проверьте кабель питания. Отсоедините кабель питания из электрической розетки и вставьте снова через 60 сек. Затем включите телевизор.
Нет изображения	Проверьте антенну и все подключения к телевизору на задней панели. Переключите другие ТВ-каналы, чтобы посмотреть, есть ли там изображение.
Слабый сигнал	Если рядом с телевизором находятся высокие здания или горы, возможно раздвоение изображения. Вы можете самостоятельно это исправить, изменив направление внешней антенны. Если используется внутренняя антенна, при определенных обстоятельствах, прием будет хуже. Вы можете попробовать изменить направление антенны, если это не поможет, используйте наружную антенну.
Звук есть, но отсутствует изображение или цветопередача	Увеличьте громкость. Увеличьте контраст и яркость.
Изображение есть, звука нет	Увеличьте громкость. Проверьте, не включен ли режим MUTE, если да, то отключите его.
Шумы и помехи в изображении	Проверьте подключение антенны на задней панели телевизора.
Прерывистая линия	Проверьте параллельное подключение электрических приборов, таких как: пылесос, фен и т.д.
Прибор не реагирует на сигнал	Направьте ПДУ на сенсор на телевизоре. Если по-прежнему нет ответа, проверьте, снята ли пластиковая упаковка с ПДУ. Проверьте исправность батареек, в случае необходимости замените. Телевизор перейдет в режим ожидания, если не будет ответа от ПДУ в течение нескольких минут.
Нет видео (в режиме ПК)	Проверьте правильность подключения кабеля VGA. Проверьте, нет ли перегибов на кабеле.
Вертикальное мерцание (режим ПК)	Войдите в главное меню и отрегулируйте вертикальное положение для удаления вертикальной линии.
Горизонтальный разрыв (режим ПК)	Отрегулируйте горизонтальное положение экрана для очистки горизонтальной линии разрыва.

Неполадка	Решение
Экран слишком яркий или слишком темный	Отрегулируйте яркость и контраст в главном меню.
Не отвечает функция ПК	Проверьте настройки ПК на совместимость разрешения экрана.
Разрыв соединения RCA	Используйте высококачественный соединительный кабель.
Проблема не устранена	Отключите шнур питания из розетки, подождите 30 секунд, затем подключите. Если неисправность не устранена, не ремонтируйте телевизор самостоятельно, обратитесь в авторизованный сервисный центр.

Не допускайте, чтобы на экране телевизора длительное время отображалась статично одна картинка (меню или другое изображение), это может повредить экран и может стать причиной остаточного изображения.

Manta S.A. niniejszym oświadcza, że typ urządzenia radiowego 19LHN123D jest zgodny z dyrektywą 2014/53/EU. Pełny tekst deklaracji zgodności EU jest dostępny pod adresem: **[www.manta.com.pl](http://www.manta.com.pl)**

Manta S.A. hereby declares that the type of the 19LHN123D radio device complies with Directive 2014/53 / EU. The full text of the EU declaration of conformity is available at the following address **[www.manta.com.pl](http://www.manta.com.pl)**

Manta S.A. declara que el tipo de dispositivo de radio 19LHN123D cumple con la Directiva 2014/53 / UE. El texto completo de la declaración de conformidad de la UE está disponible en la siguiente dirección **[www.manta.com.pl](http://www.manta.com.pl)**

A Manta S.A. declara que o tipo do dispositivo de rádio 19LHN123D está em conformidade com a Diretiva 2014/53 / UE. O texto integral da declaração UE de conformidade está disponível no seguinte endereço: **[www.manta.com.pl](http://www.manta.com.pl)**

A Manta S.A. Kijelenti, hogy a 19LHN123D rádióeszköz típusa megfelel a 2014/53 / EU irányelvnek. Az EU-megfelelőségi nyilatkozat teljes szövege a következő címen érhető el **[www.manta.com.pl](http://www.manta.com.pl)**

Manta S.A. izjavlja, da je tip radijske naprave 19LHN123D skladen z Direktivo 2014/53 / EU. Celotno besedilo izjave EU o skladnosti je na voljo na naslednjem naslovu **[www.manta.com.pl](http://www.manta.com.pl)**

Манта С.А. настоящим заявляет, что радиооборудование типа 19LHN123D соответствует директиве 2014/53 / EU. Полный текст декларации о соответствии ЕС доступно по адресу: **[www.manta.com.pl](http://www.manta.com.pl)**