

Götze & Jensen



LAKTATOR BP500

Instrukcja obsługi
i warunki gwarancji

WARUNKI BEZPIECZEŃSTWA I ZAGROŻENIA

1. Należy przeczytać uważnie instrukcję przed rozpoczęciem użytkowania urządzenia.
2. Należy używać urządzenia zgodnie z przeznaczeniem opisanym w instrukcji obsługi.
3. Urządzenie jest przeznaczone dla kobiet karmiących. Urządzenie nie jest przeznaczone do użytku przemysłowego lub laboratoryjnego.
4. Urządzenia można używać tylko w temperaturze pokojowej. Nie narażaj produktu na szkodliwe warunki atmosferyczne.
5. Nie należy ładować urządzenia jeżeli ma uszkodzony przewód zasilający. Jeżeli przewód zasilający jest uszkodzony, musi zostać wymieniony przez serwis lub osobę do tego uprawnioną, w przeciwnym razie może dojść do porażenia prądem.
6. Niniejszy sprzęt może być użytkowany przez dzieci w wieku co najmniej 8 lat i przez osoby o obniżonych możliwościach fizycznych, umysłowych i osoby o braku doświadczenia i znajomości sprzętu, jeżeli zapewniony zostanie nadzór lub instruktaż odnośnie do użytkowania sprzętu w bezpieczny sposób, tak aby związane z tym zagrożenia były zrozumiałe. Dzieci nie powinny bawić się sprzętem. Dzieci bez nadzoru nie powinny wykonywać czyszczenia i konserwacji sprzętu.
7. Po każdym naładowaniu lub w przypadku usterki, urządzenie należy odłączyć od sieci.
8. Urządzenia nie należy umieszczać w wilgotnym miejscu tj. łazienki, aby uniknąć zwarcia.
9. Przewodu sieciowego, wyposażenia oraz urządzenia nie należy dotykać gorącymi narzędziami. Przewód zasilający nie może mieć bezpośredniego kontaktu z gorącymi elementami urządzenia.
10. Nie należy umieszczać urządzenia lub jego wyposażenia na niestabilnych lub gorących powierzchniach, ani w ich pobliżu.
11. Ładowanie baterii należy przeprowadzać w dobrze wentylowanym pomieszczeniu.
12. Urządzenie nie ma zasilacza sieciowego w zestawie. Należy ładować urządzenie zgodnie z wskazówkami w instrukcji obsługi w sekcji ŁADOWANIE URZĄDZENIA.

13. Przewód dołączony do zestawu nie jest przeznaczony do transmisji danych, wyłącznie do ładowania urządzenia.
14. Nie należy korzystać z laktatora w trakcie ciąży.
15. Nie należy korzystać z laktatora jeśli cierpisz na przewlekłe choroby lub nadwrażliwość, która sprawia ból.
16. Przed każdorazowym użyciem urządzenia, należy upewnić się że żaden element nie jest uszkodzony.
17. Ze względów higienicznych laktator przeznaczony jest do korzystania wyłącznie dla jednej osoby.

WPROWADZENIE

Dziękujemy za zaufanie, jakim nas Państwo obdarzyli, dokonując zakupu urządzenia marki **Götze & Jensen**. Jesteśmy przekonani, że to bardzo dobrej jakości urządzenie zapewni Państwu dużo radości i satysfakcji z jego użytkowania.

NALEŻY DOKŁADNIE PRZECZYTAĆ INSTRUKCJĘ OBSŁUGI I JEJ PRZESTRZEGAĆ!

To urządzenie jest przeznaczone do użytku domowego lub innego nie dotyczącego celów komercyjnych. Producent nie ponosi odpowiedzialności za szkody powstałe w wyniku użytkowania niewłaściwego lub niezgodnego z przeznaczeniem.

DANE TECHNICZNE

Model:	BM500
Zasilanie:	100-240V ~ 50/60Hz
Moc:	3W
Bateria:	Polimerowa Li-ion 3.7V --- 1000mAh
Wejście:	5.0V --- 1.0A
Port:	USB-C
Tryby pracy:	3
Mycie w zmywarce:	Nie
Pojemność butelki:	180ml
Timer:	30min
Akcesoria:	Przewód, butelka, lejek, zestaw ze smoczkiem, zawór, membrana
Czas ładowania:	Do 3 godzin
Całkowity czas pracy urządzenia:	Do 1.5 godziny

OPIS URZĄDZENIA

- A- Lejek
- B- Złączenie
- C- Membrana
- D- Urządzenie pompujące
- E- Zawór antyprzeciekkowy x2
- F- Butelka na mleko
- G- Pokrywa na butelkę
- H- Nakrętka na smoczek
- I- Smoczek
- J- Przewód USB-C

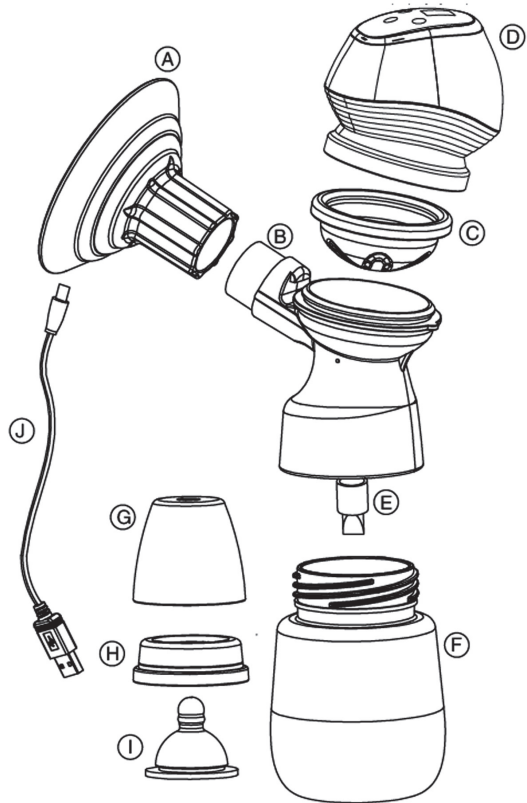

OPIS IKON I PRZYCISKÓW

Siła odsysania/Tryb stymulacji

Zmniejszenie siły odsysania

**Włącz/Wyłącz
Zmiana trybu**

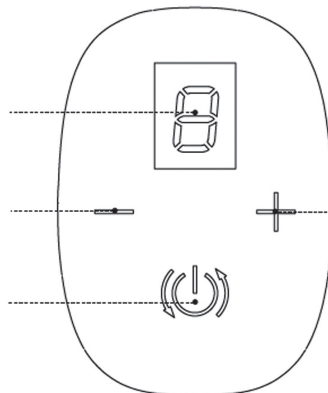



Zwiększenie siły odsysania

1. Przycisk Włącz/Wyłącz

W celu włączenia i wyłączenia urządzenia przytrzymaj przycisk przez około 3 sekundy.

2. Zmiana trybów

Po włączeniu urządzenia domyślny tryb masażu to **—**. Ponownie naciśnij przycisku  podczas pracy urządzenia zmieni tryb na **≡**. Natomiast 3 naciśnięcie przycisku  skutkuje zmianę trybu na **≡≡**.



3. Siła odsysania

Aby zwiększyć siłę odsysania naciśnij +. W celu zmniejszenia siły odciągania naciśnij -. Na wyświetlaczu pokazuje się poziom w bieżącym trybie od minimalnego poziomu 1 do maksymalnego poziomu 9 (tryb masażu: L1-L9, tryb stymulacji L9, tryb głębokiego odciągania L1-L9).

INSTALACJA I PIERWSZE URUCHOMIENIE

1. Wyjmij urządzenie z opakowania wraz z jego akcesoriami oraz usuń wszelkie folie.
2. Przed pierwszym użyciem zdemontuj urządzenie oraz umyj i zdezynfekuj wszystkie elementy zgodnie z sekcją **CZYSZCZENIE I KONSERWACJA**.

UWAGA! SMOCZEK PRZED PIERWSZYM UŻYCIEM NALEŻY ZDEZYNFEKOWAĆ WE WRZĄCEJ WODZIE.

3. Przed pierwszym uruchomieniem naładuj urządzenie do pełna.
4. Włącz urządzenie przyciskiem , a następnie dostosuj tryb odsysania pokarmu do swoich potrzeb poprzez ponowne naciśnięcie przycisku .

UWAGA! JEŻELI KORZYSTANIE Z URZĄDZENIA SPRAWIA BÓL LUB SILNY DYSKOMFORT, WYŁĄCZ JE I ODDAL LAKTATOR OD PIERSI.

5. Wyłącz urządzenie po zakończonym użytkowaniu lub odczekaj 30 minut a urządzenie wyłączy się automatycznie tuż po zakończonym odciąganiu pokarmu.

MONTAŻ LAKTATORA

1. Dokładnie umyj ręce mydłem oraz wodą przed dotykaniem laktatora i piersi.
2. Nałóż lejek oraz membranę na złączeniu.



3. Umieść zawór w złączeniu i przykręć do złączenia butelkę do mleka, obracając ją zgodnie z ruchem wskazówek zegara.



4. Umieść urządzenie pompujące na złączce przekręcając do momentu umiejscowienia go w prowadnicy.



OPIS TRYBÓW PRACY

Urządzenie posiada 3 tryby pracy. Dopuszczalna różnica pomiaru $\pm 3\text{kPa}$

Poniżej zestawienie w tabeli siły odsysania na poszczególnych trybach i poziomach pracy urządzenia.

Tryb odsysania	"-" tryb 1	"=" tryb 2	"=" tryb 3
Poziom 1	-5.0kPa	-7.9 ~ -12.8kPa	-14.0kPa
Poziom 2	-6.2kPa	-8.5 ~ -14.5kPa	-16.5kPa
Poziom 3	-7.2kPa	-8.9 ~ -16.0kPa	-19.0kPa
Poziom 4	-8.6kPa	-9.4 ~ -17.4kPa	-22.0kPa
Poziom 5	-10.0kPa	-10.0 ~ -19.0kPa	-24.5kPa
Poziom 6	-12.2kPa	-10.5 ~ -20.7kPa	-27.8kPa
Poziom 7	-13.5kPa	-10.5 ~ -23.5kPa	-29.8kPa
Poziom 8	-14.5kPa	-10.5 ~ -25.9 kPa	-31.5kPa
Poziom 9	-15.5kPa	-10.5 ~ 28.8kPa	-32.5kPa

OBSŁUGA URZĄDZENIA

Z urządzenia możesz korzystać na dwa sposoby. Pierwszy sposób to podłączenie urządzenia poprzez przewód USB do zasilacza. A następnie podłączenie go do gniazda zasilania.

Drugi sposób to zasilanie bateryjne na jednym naładowaniu możesz użyć urządzenia kilka razy.

1. Umieść lejek na piersi, tak aby sutek znajdował się wewnątrz kanału odprowadzającego.
2. Przyciśnij lejek wraz ze złączeniem laktatora do twojej piersi, korzystając z kciuka i palca wskazującego. Użyj dłoni do podparcia piersi.
3. Włącz laktator naciskając przycisk zasilania i wybierz odpowiadający Tobie tryb odciągania.

UWAGA! OTWÓR ZNAJDUJĄCY SIĘ NA ZŁĄCZENIU, PODCZAS PRACY URZĄDZENIA MUSI POZOSTAĆ ODKRYTY. NIE NALEŻY GO ZAKLEJAĆ, ANI PRZYKRYWAĆ.

4. Laktator zaczyna pracę w trybie pierwszym "-".
5. Ustaw dogodny dla siebie tryb odciągania.

UWAGA! JEŻELI KORZYSTANIE Z URZĄDZENIA SPRAWIA BÓL LUB SILNY DYSKOMFORT, WYŁĄCZ JE I ODDAL LAKTATOR OD PIERSI.

6. Przytrzymaj przycisk  przez 3 sekundy, aby wyłączyć urządzenie.

ŁADOWANIE URZĄDZENIA

Urządzenie można ładować na dwa sposoby poprzez port USB w komputerze oraz zasilacz sieciowy.

1. Aby naładować urządzenie do pełna, upewnij się, że urządzenie jest wyłączone.
2. Upewnij się, że urządzenie jest suche przed ładowaniem.
3. Podłącz urządzenie poprzez przewód USB do dowolnego portu USB w komputerze. Pamiętaj, aby urządzenie miało zablokowane ramiona.
4. Podłącz urządzenie poprzez przewód USB do zasilacza. A następnie podłącz urządzenie do gniazda zasilania.
5. Podczas ładowania urządzenia na wyświetlaczu miga na czerwono ikona 0 .
6. Po naładowaniu czerwona ikona 0 świeci się w sposób ciągły.
7. Ładuj urządzenie wyłącznie, gdy bateria urządzenia jest rozładowana. Wydłuży to jego żywotność.

UWAGA! ZUŻYCIE AKUMULATORA PODCZAS EKSPLOATACJI URZĄDZENIA JEST NATURALNYM ZJAWISKIEM. ABY UTRZYMAĆ AKUMULATOR W DOBREJ KONDYCJI I WYDŁUŻYĆ JEGO ŻYWOTNOŚĆ, NALEŻY STOSOWAĆ SIĘ DO PONIŻSZYCH ZALECEŃ:

1. Nie uruchamiaj urządzenia, jeśli akumulator jest rozładowany.
2. Akumulator ładuj zgodnie z danymi o napięciu i prądzie ładowania podanymi na tabliczce znamionowej.
3. Przed dłuższym okresem przechowywania naładuj akumulator do poziomu 50% oraz doładuj go co 3-4 miesiące. Jeśli w produkcie nie ma możliwości ustalenia konkretnego poziomu naładowania, rozładuj urządzenie, po czym ładuj je przez połowę czasu potrzebnego do pełnego naładowania. Pozostawienie rozładowanego akumulatora na dłuższy okres może skutkować jego uszkodzeniem lub utratą jego właściwości.
4. Przy regularnym użytkowaniu urządzenia unikaj pełnego rozładowania akumulatora oraz zawsze ładuj go do pełna.
5. Po naładowaniu akumulatora odłącz wtyczkę ładowarki od gniazda ładowania w urządzeniu.
6. Nie pozostawiaj urządzenia w trakcie ładowania bez nadzoru.
7. Używanie ładowarek oraz przewodów innych, niż zalecane w instrukcji z urządzeniem, może prowadzić do uszkodzenia produktu, a nawet do eksplozji akumulatora.

CZYSZCZENIE URZĄDZENIA

Produkt należy myć po każdym użyciu, aby chronić dziecko i zapewnić poprawną pracę laktatora.

WSKAZÓWKI

1. W pierwszej kolejności wyłącz urządzenie oraz wyjmij przewód z gniazda zasilania.
2. Do czyszczenia nie używaj szorstkich materiałów ani mocnych detergentów. Elementy silikonowe sterylizuj w gorącej wodzie.
3. Za każdym razem, gdy zamierzasz przechowywać odciągnięty pokarm zdezynfekuj i wyczyść urządzenie.
4. Przechowuj laktator w bezpiecznym i suchym miejscu z daleka od promieni słonecznych.
5. Zanim odłożysz laktator na dłuższy czas upewnij się, że wszystkie elementy laktatora są czyste, urządzenie pompujące jest wyczyszczone.

Instrukcja czyszczenia

1. Czyszczenie elementów laktatora:

1.1. Przygotuj delikatny płyn do czyszczenia czysty ręcznik oraz wodę zdatną do picia.

1.2. Przepłucz wszystkie odłączone od siebie części (które miały kontakt z mlekiem bądź piersią) w zimnej wodzie aby wypłukać resztki mleka. Elementy które należy umyć: lejek, butelka do mleka, złączenie, zawór, membrana.

1.3. Zamocz w ciepłej wodzie z dodatkiem mydła przez 5 minut, następnie umyj i optucz.

UWAGA! MAKSYMALNA TEMPERATURA WODY TO 50°C.

1.4. Elementy produktu powinny wyschnąć naturalnie.

2. Czyszczeni urządzenia pompującego:

2.1. Przygotuj delikatny środek czyszczący oraz czysty ręcznik.

2.2. Nie zanurzaj urządzenia pompującego w wodzie.

2.3. Do czyszczenia wyświetlacza urządzenia pompującego, używaj tylko wilgotnej delikatnej oraz miękkiej ściereczki.

PROBLEMY I ROZWIĄZANIA

PROBLEM	PRZYCZYNA	ROZWIĄZANIE
Urządzenie nie włącza się.	Bateria w urządzeniu jest rozładowana.	Naładuj urządzenie.
Urządzenie samoczynnie wyłączyło się.	Urządzenie posiada wbudowany timer przez co wyłącza się automatycznie po około 30 minutach pracy.	Włącz ponownie urządzenie, aby korzystać z niego dalej.
Brak ssania/słabe ssanie.	Nieprawidłowy montaż urządzenia.	Upewnij się, że wszystkie elementy laktatora są poprawnie zamontowane.

EKOLOGICZNA I PRZYJAZNA DLA ŚRODOWISKA UTYLIZACJA

To urządzenie jest oznaczone, zgodnie z Dyrektywą Parlamentu Europejskiego i Rady 2012/19/UE z dnia 4 lipca 2012 r. w sprawie zużytego sprzętu elektrycznego i elektronicznego (WEEE), symbolem przekreślonego kontenera na odpady:



Nie należy wyrzucać urządzeń oznaczonych tym symbolem, razem z odpadami domowymi. Urządzenie należy zwrócić do lokalnego punktu przetwarzania i utylizacji odpadów lub skontaktować się z władzami miejskimi.

MOŻESZ POMÓC CHRONIĆ ŚRODOWISKO!

Właściwe postępowanie ze zużytym sprzętem elektrycznym i elektronicznym przyczynia się do uniknięcia szkodliwych dla zdrowia ludzi i środowiska naturalnego konsekwencji, wynikających z obecności składników niebezpiecznych oraz niewłaściwego składowania i przetwarzania takiego sprzętu.

WARUNKI GWARANCJI DOTYCZĄCE LAKTATORA

1. ART-DOM Sp. z o.o. z siedzibą w Łodzi (92-402) przy ul. Zakładowej 90/92 Numer Krajowego Rejestru Sądowego 0000354059 (Gwarant) gwarantuje, że zakupione urządzenie jest wolne od wad fizycznych. Gwarancja obejmuje tylko wady wynikające z przyczyn tkwiących w rzeczy sprzedanej (wady fabryczne).
2. Ujawniona wada zostanie usunięta na koszt Gwaranta w ciągu 14 dni od daty zgłoszenia uszkodzenia do serwisu autoryzowanego lub punktu sprzedaży.
3. W wyjątkowych przypadkach, np. konieczności sprowadzenia części zamiennych od producenta, termin naprawy może zostać wydłużony do 30 dni.
4. Okres gwarancji dla użytkownika wynosi 24 miesiące od daty wydania towaru.
5. Towar przeznaczony jest do używania wyłącznie w warunkach indywidualnego gospodarstwa domowego.
6. Gwarancja nie obejmuje:
 - a. uszkodzeń powstałych na skutek używania urządzenia niezgodnie z instrukcją obsługi,
 - b. uszkodzeń mechanicznych, chemicznych lub termicznych,
 - c. napraw i modyfikacji dokonanych przez firmy lub osoby nieposiadające autoryzacji producenta,
 - d. części z natury łatwo zużywalnych lub materiałów eksploatacyjnych takich jak: baterie, żarówki, bezpieczniki, filtry, pokrętła, półki, akcesoria,
 - e. instalacji, konserwacji, przeglądków, czyszczenia, odblokowania, usunięcia zanieczyszczeń oraz instruktażu.
7. O sposobie usunięcia wady decyduje Gwarant. Usunięcie potwierdzonej wady urządzenia nastąpi poprzez wykonanie naprawy gwarancyjnej lub wymianę urządzenia. Gwarant może dokonać naprawy, gdy kupujący żąda wymiany lub Gwarant może dokonać wymiany, gdy kupujący żąda naprawy, jeżeli doprowadzenie do zgodności towaru (urządzenia) zgodnie z udzieloną gwarancją w sposób wybrany przez kupującego jest niemożliwe albo wymagałoby nadmiernych kosztów dla Gwaranta. W szczególności uzasadnionych wypadkach, jeżeli naprawa i wymiana są niemożliwe lub wymagałyby nadmiernych kosztów dla Gwaranta może on odmówić doprowadzenia towaru do zgodności z udzieloną gwarancją i zaproponować inny sposób załatwienia reklamacji z gwarancji.
8. Wymiany towaru dokonuje punkt sprzedaży, w którym towar został zakupiony (wymiana lub zwrot gotówki) lub autoryzowany punkt serwisowy, jeżeli dysponuje taką możliwością (wymiana). Zwracane urządzenie musi być kompletne, bez uszkodzeń mechanicznych. Niespełnienie tych warunków może spowodować nieuznanie gwarancji.
9. W przypadku braku zgodności towaru z umową sprzedaży, kupującemu z mocy prawa przysługują środki ochrony prawnej ze strony i na koszt sprzedawcy, a gwarancja nie ma wpływu na te środki ochrony prawnej.
10. Niniejsza gwarancja obowiązuje na terytorium Polski.
11. Warunkiem dokonania naprawy lub wymiany urządzenia w ramach gwarancji jest przedstawienie dowodu zakupu oraz użytkowanie towaru zgodnie z informacjami zawartymi w instrukcji obsługi.

UWAGA: Uszkodzenie lub usunięcie tabliczki znamionowej z urządzenia może spowodować nieuznanie gwarancji.

Cały czas udoskonalamy nasze produkty, dlatego mogą się one nieznacznie różnić od zdjęć przedstawionych na opakowaniu oraz w instrukcji obsługi.
Przed przystąpieniem do użytkowania urządzenia przeczytaj instrukcję obsługi.

ART-DOM Sp. z o.o., ul. Zakładowa 90/92, 92-402 Łódź. Numer Krajowego Rejestru Sądowego 0000354059.

