



Oczyszczacz powietrza

Instrukcja obsługi

AX32*G3100G*

- Dziękujemy za zakup oczyszczacza powietrza firmy Samsung.
- Przed rozpoczęciem obsługi urządzenia należy dokładnie zapoznać się z treścią niniejszej instrukcji obsługi i zachować ją do przyszłego użytku.



SAMSUNG



Spis treści

| | |
|--|-----------|
| Informacje dotyczące bezpieczeństwa | 3 |
| Informacje dotyczące bezpieczeństwa | 3 |
| Omówienie | 9 |
| Zawartość opakowania | 9 |
| Demontaż filtrów | 10 |
| Zakładanie filtrów | 11 |
| Nazwy komponentów | 13 |
| Oczyszczacz powietrza | 13 |
| Sposób użycia | 15 |
| Używanie funkcji | 15 |
| SmartThings | 17 |
| Aplikacja SmartThings | 17 |
| Czyszczenie | 20 |
| Czyszczenie produktu | 20 |
| Czyszczenie filtrów | 21 |
| Rozwiązywanie problemów | 22 |
| Przed wezwaniem serwisu | 22 |



Prawidłowe usuwanie produktu (zużyty sprzęt elektryczny i elektroniczny)

(Dotyczy krajów, w których stosuje się systemy segregacji odpadów)

To oznaczenie umieszczone na produkcie, akcesoriach lub dokumentacji oznacza, że po zakończeniu eksploatacji nie należy tego produktu ani jego akcesoriów (np. ładowarki, zestawu słuchawkowego, przewodu USB) wyrzucać wraz ze zwykłymi odpadami gospodarstwa domowego. Aby uniknąć szkodliwego wpływu na środowisko naturalne i zdrowie ludzi wskutek niekontrolowanego usuwania odpadów, prosimy o oddzielenie tych przedmiotów od odpadów innego typu oraz o odpowiedzialny recykling i praktykowanie ponownego wykorzystania materiałów.

W celu uzyskania informacji na temat miejsca i sposobu bezpiecznego dla środowiska recyklingu tych przedmiotów, użytkownicy w gospodarstwach domowych powinni skontaktować się z punktem sprzedaży detalicznej, w którym dokonali zakupu produktu, lub z organem władz lokalnych.

Użytkownicy w firmach powinni skontaktować się ze swoim dostawcą i sprawdzić warunki umowy zakupu. Produktu ani jego akcesoriów nie należy usuwać razem z innymi odpadami komercyjnymi.

Więcej informacji na temat zobowiązań środowiskowych firmy Samsung i szczególnych obowiązków regulacyjnych dotyczących produktów, np. rozporządzenie REACH znajduje się na stronie: www.samsung.com/uk/aboutsamsung/sustainability/environment/our-commitment/data/



Informacje dotyczące bezpieczeństwa

Te zasady bezpieczeństwa mają na uwadze bezpieczeństwo właściciela i niedopuszczenie do uszkodzenia mienia.





W związku z tym należy się dokładnie zapoznać z treścią niniejszego dokumentu przed rozpoczęciem używania urządzenia.

OSTRZEŻENIE

Zagrożenia i niebezpieczne praktyki, które mogą skutkować poważnymi obrażeniami ciała lub śmiercią.



PRZESTROGA

Zagrożenia i niebezpieczne praktyki, które mogą skutkować nieznacznymi obrażeniami ciała lub uszkodzeniem mienia.

-  Należy postępować zgodnie z instrukcjami.
-  Należy BEZWZGLĘDNIE powstrzymać się od wykonywania tej czynności.
-  Należy upewnić się, że urządzenie jest uziemione, aby uniknąć porażenia prądem elektrycznym.
-  Odłączyć urządzenie od źródła zasilania.
-  NIE należy dokonywać demontażu.

INSTALACJA

OSTRZEŻENIE

-  **Produkt należy podłączać wyłącznie do gniazda zapewniającego odpowiednią moc znamionową. Do gniazda nie wolno podłączać innych produktów. Nie wolno przedłużać kabla zasilającego.**
 - Używanie listwy z gniazdami wielokrotnymi do podłączania innych produktów lub przedłużanie kabla zasilającego może spowodować porażenie prądem elektrycznym lub pożar.
 - Używanie przetwornicy napięcia może spowodować porażenie prądem elektrycznym lub pożar.
 - Niezachowanie dokładnych parametrów napięcia, częstotliwości i/lub prądu znamionowego może spowodować porażenie prądem elektrycznym lub pożar.
-  **Oczyszczacz powietrza nie wolno instalować w pobliżu źródeł ciepła i przedmiotów łatwopalnych ani w miejscach, w których panuje wysoka wilgotność lub występuje pył. Należy unikać wystawiania produktu na działanie oleju, gazu, bezpośredniego promieniowania słonecznego i wody.**
 - Przestrzegać instrukcji, aby uniknąć porażenia prądem elektrycznym lub pożaru.



Informacje dotyczące bezpieczeństwa

PRZESTROGA

 Podczas instalacji produktu należy się upewnić, że w razie potrzeby wtyczkę można łatwo wyjąć.

- Przestrzegać instrukcji, aby uniknąć porażenia prądem elektrycznym lub pożaru wskutek upływu prądu.

Produkt należy instalować na wytrzymałym, płaskim podłożu.

- Przestrzegać instrukcji, aby uniknąć nadmiernych drgań, hałasu i problemów z obsługą produktu.

Należy się upewnić, że kabel zasilający nie jest przyciśnięty pod produktem.

- Przestrzegać instrukcji, aby uniknąć porażenia prądem elektrycznym lub pożaru.

ZASILANIE

OSTRZEŻENIE

 Za pomocą suchej ściereczki wytrzeć wtyczkę i okolice styku, usuwając z nich pył, wilgoć i inne niepożądane substancje.

- Przestrzegać instrukcji, aby uniknąć porażenia prądem elektrycznym lub pożaru.

W razie stwierdzenia uszkodzeń wtyczki lub kabla należy skontaktować się z lokalnym centrum serwisowym firmy Samsung.

Aby uniknąć zagrożenia, uszkodzony kabel zasilający powinien wymienić producent, jego personel serwisowy lub personel o podobnych kwalifikacjach.

 Należy się upewnić, że wtyczka jest bezpiecznie umieszczona w gnieździe. Nie wolno jej używać po stwierdzeniu uszkodzenia wtyczki lub kabla.

- Przestrzegać instrukcji, aby uniknąć porażenia prądem elektrycznym lub pożaru.

Odłączając kabel zasilający, należy pociągać za wtyczkę. Nie wolno pociągać za sam kabel.

- Przestrzegać instrukcji, aby uniknąć porażenia prądem elektrycznym lub pożaru.

Nie wolno składać, wyciągać, skręcać ani wiązać kabla zasilającego. Kabla zasilającego nie wolno zawieszać na przedmiotach metalowych ani umieszczać na nim ciężkich przedmiotów. Nie wolno umieszczać kabla między przedmiotami ani za oczyszczaczem powietrza.

- Przestrzegać instrukcji, aby uniknąć porażenia prądem elektrycznym lub pożaru.



OSTRZEŻENIE

-  Wtyczkę oczyszczacza powietrza należy wyjąć, gdy produkt nie jest używany przez dłuższy okres czasu oraz podczas burzy.
 - Przestrzegać instrukcji, aby uniknąć porażenia prądem elektrycznym lub pożaru.

EKSPLOATACJA

OSTRZEŻENIE

-  W przypadku narażenia produktu na działanie wilgoci należy natychmiast odłączyć go od źródła zasilania i skontaktować się z lokalnym centrum serwisowym Samsung.
 - Przestrzegać instrukcji, aby uniknąć porażenia prądem elektrycznym lub pożaru.

Jeśli z produktu wydobywa się hałas, zapach spalenizny lub dym, należy natychmiast zaprzestać jego użytkowania i skontaktować się z lokalnym centrum serwisowym firmy Samsung.

- Przestrzegać instrukcji, aby uniknąć porażenia prądem elektrycznym lub pożaru.

W przypadku wycieku gazu w pobliżu oczyszczacza powietrza nie wolno dotykać produktu ani próbować odłączyć go od źródła zasilania. Należy natychmiast przewietrzyć pomieszczenie i skontaktować się z dostawcą lub certyfikowanym technikiem w celu uzyskania porady.

- Nie włączać wentylatora.
- Powstanie iskry może spowodować wybuch lub pożar.

W razie potrzeby skorzystania z usługi naprawy należy skontaktować się z lokalnym centrum serwisowym Samsung.

- Przestrzegać instrukcji, aby uniknąć wystąpienia usterki, wycieku wody, porażenia prądem elektrycznym lub pożaru.

Informacje dotyczące bezpieczeństwa

⊘ Nie wolno obsługiwać wtyczki mokrymi rękoma.

- Przestrzegać instrukcji, aby uniknąć porażenia prądem elektrycznym lub pożaru.

Nie uderzać w urządzenie ani nie ciągnąć lub nie dociskać przedniego panelu z nadmierną siłą.

- Niezastosowanie się do tego zalecenia może skutkować pożarem, uszkodzeniem urządzenia, odniesieniem obrażeń ciała, generowaniem nadmiernego hałasu lub odkształceniem urządzenia.

Opakowanie plastikowe należy przechowywać z dala od dzieci lub usuwać je zgodnie z obowiązującymi przepisami.

- Przestrzegać instrukcji, aby uchronić dzieci przed ryzykiem uduszenia.

Nie wolno wkładać palców ani innych przedmiotów do wlotu lub wylotu powietrza.

- Zachować szczególną ostrożność, aby uchronić dzieci przed obrażeniami ciała.
- Należy zachować szczególną ostrożność podczas wkładania palców między przedni panel a urządzenie, gdy przedni panel się zamyka.

W pobliżu oczyszczacza powietrza nie należy umieszczać żadnych przedmiotów, ponieważ dzieci mogą ich użyć, aby wspiąć się na produkt.

- Przestrzegać instrukcji, aby uniknąć obrażeń ciała wskutek przewrócenia lub upadku.

Po zetknięciu obszaru wtyczki z wilgocią należy go całkowicie wysuszyć przed ponownym użyciem oczyszczacza powietrza.

- Przestrzegać instrukcji, aby uniknąć porażenia prądem elektrycznym lub pożaru.

We wnętrzu oczyszczacza powietrza nie wolno umieszczać żadnych przedmiotów metalowych ani podobnych.

- Przestrzegać instrukcji, aby uniknąć porażenia prądem elektrycznym lub obrażeń ciała.

Na oczyszczaczu powietrza nie wolno umieszczać żadnych ciężkich przedmiotów.

- Przestrzegać instrukcji, aby uniknąć awarii lub hałasu.



 Po zetknięciu dowolnego elementu elektrycznego wewnątrz oczyszczacza powietrza z cieczą lub wodą produkt należy odłączyć od źródła zasilania i skontaktować się z lokalnym centrum serwisowym Samsung.

- Przestrzegać instrukcji, aby uniknąć porażenia prądem elektrycznym lub pożaru.

 Nie należy podejmować prób naprawy ani modyfikacji produktu.

- Stosować wyłącznie standardowy bezpiecznik o parametrach znamionowych.
- Przestrzegać instrukcji, aby uniknąć porażenia prądem elektrycznym, pożaru, awarii lub obrażeń ciała.

PRZESTROGA

 Oczyszczacz powietrza powinien znajdować się co najmniej 2 metry od telewizora lub innych mediów audio/video.

- Na produkt wpływ mogą mieć zakłócenia wideo lub audio.

Oczyszczacz powietrza należy eksploatować, gdy w pobliżu nie znajdują się żadne przeszkody.

- Co najmniej 600 mm z obu stron produktu, co najmniej 250 mm od wlotu produktu.
- Produkt przeznaczony jest do zasysania, oczyszczania i odprowadzania zanieczyszczonego powietrza. Jeśli w pobliżu produktu znajduje się jakakolwiek przeszkoda, wydajność oczyszczania może być mniejsza.

 Nie wolno stawiać na produkt ani umieszczać na nim żadnych przedmiotów (pranie, świece, palące się papierosy, płytki, leki, przedmioty metalowe, odświeżacze powietrza itp.).

- Przestrzegać instrukcji, aby uniknąć porażenia prądem elektrycznym, pożaru, awarii lub obrażeń ciała.

Oczyszczacza powietrza nie wolno przechylać ani obracać, gdy wtyczka jest podłączona do gniazda.

- Przestrzegać instrukcji, aby uniknąć awarii lub pożaru.

W obrębie oczyszczacza powietrza nie wolno stosować środków odstraszających owady ani innych produktów rozpylanych.

- Mogą być one szkodliwe i spowodować porażenie prądem elektrycznym, pożar lub awarię.

Oczyszczacza powietrza nie wolno zanurzać.

- Przestrzegać instrukcji, aby uniknąć awarii.

Nie wolno obsługiwać produktu mokrymi rękoma.

- Przestrzegać instrukcji, aby uniknąć porażenia prądem elektrycznym.



Informacje dotyczące bezpieczeństwa

- ⊘ To urządzenie nie jest przeznaczone do użytku przez osoby (w tym dzieci) o ograniczonych zdolnościach fizycznych, sensorycznych lub psychicznych ani przez osoby, które nie dysponują odpowiednią wiedzą i doświadczeniem, o ile osoby te nie będą pozostawać pod nadzorem lub nie zostaną przeszkolone w zakresie obsługi urządzenia przez osobę odpowiedzialną za ich bezpieczeństwo. Konieczny jest nadzór dzieci dający gwarancję, że dzieci nie bawią się urządzeniem.

Korzystanie z urządzenia na terenie Europy: Z tego urządzenia mogą korzystać dzieci od lat 8 oraz osoby o ograniczonych zdolnościach fizycznych, sensorycznych lub psychicznych oraz osoby, które nie dysponują odpowiednią wiedzą i doświadczeniem, o ile osoby te będą mieć zapewniony nadzór lub zostaną przeszkolone w zakresie bezpiecznej obsługi urządzenia i będą rozumieć zagrożenia związane z korzystaniem z urządzenia. Dzieciom nie wolno bawić się urządzeniem.

Dzieci bez nadzoru nie powinny podejmować się czyszczenia ani przeprowadzania czynności konserwacyjnych wykonywanych przez użytkownika.

CZYSZCZENIE

⚠ OSTRZEŻENIE

- ⊘ Bezpośrednio na produkcie nie wolno stosować wody, benzyny, rozcieńczalnika, alkoholu, acetonu itp.

- Przestrzegać instrukcji, aby uniknąć odbarwienia lub odkształcenia produktu, porażenia prądem elektrycznym lub pożaru.

Podczas czyszczenia produkt należy odłączyć od źródła zasilania. Przed przystąpieniem do czyszczenia należy poczekać do całkowitego zatrzymania wentylatora.

- Przestrzegać instrukcji, aby uniknąć porażenia prądem elektrycznym lub pożaru.

⚠ PRZESTROGA

- Ⓜ Przed przystąpieniem do czyszczenia produktu należy odłączyć wtyczkę od gniazda.

Zawartość opakowania

Akcesoria

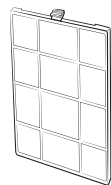

Wstępny filtr
x1

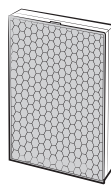

Filtr 2 w 1¹⁾
(Filtr antyzapachowy + filtr
przeciwpyłowy)
x1

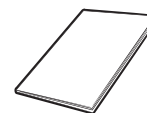

Instrukcja obsługi
x1

- ¹⁾ - Filtr 2 w 1 jest filtrem jednorazowym i nie można go ponownie użyć po umyciu wodą.
- Przed użyciem należy usunąć winyl z filtra.

UWAGA

- Używać wyłącznie filtrów autoryzowanych przez firmę Samsung. Stosowanie nieautoryzowanych filtrów może unieważnić gwarancję produktu.
 - W przypadku zakupu filtra wymiennego należy upewnić się, czy jest on takiego samego rodzaju.

Dane techniczne produktu

Wymiary produktu podano na podstawie wymiarów maksymalnych. Mogą się one różnić w zależności od pozycji pomiarowej.

Konstrukcja i specyfikacja produktu może w ramach jego doskonalenia ulec zmianie bez wcześniejszego powiadomienia.

| Nazwa modelu | Wymiary (szerokość × wysokość × głębokość) | CADR |
|--------------|---|-----------------------|
| AX32*G3100G* | 349 mm x 499 mm x 236 mm | 320 m ³ /h |



Demontaż filtrów

Konstrukcja i specyfikacja produktu może w ramach jego doskonalenia ulec zmianie bez wcześniejszego powiadomienia.

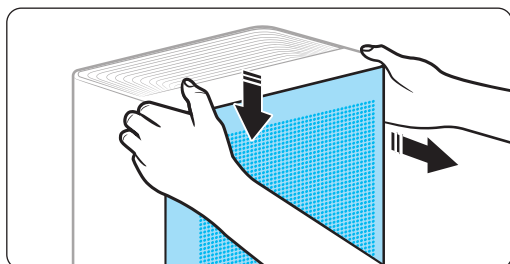

KROK1 Otworzyć przedni panel

- Dociskając górną część produktu kciukami, użyć pozostałych palców, aby pociągnąć panel przedni do siebie.

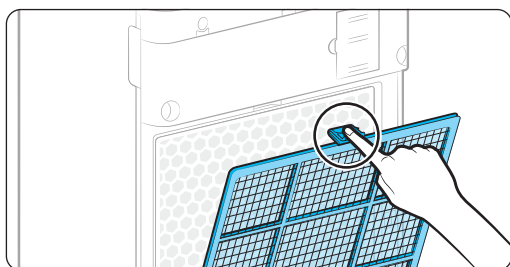

KROK2 Zdemontować wstępne filtry.

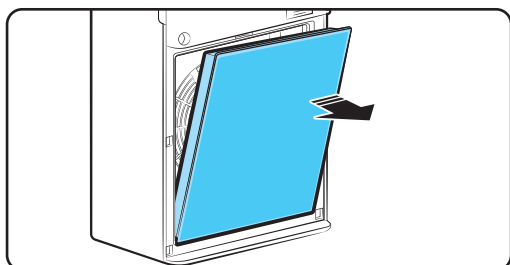

KROK3 Usunąć filtr 2 w 1.

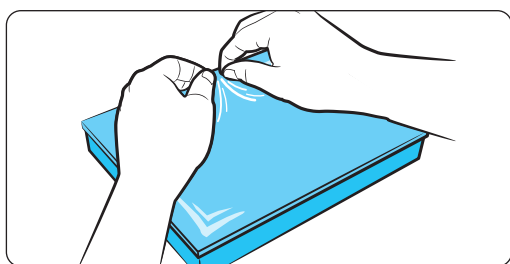

KROK4 Usunąć opakowanie winylowe z filtrów.



Zakładanie filtrów

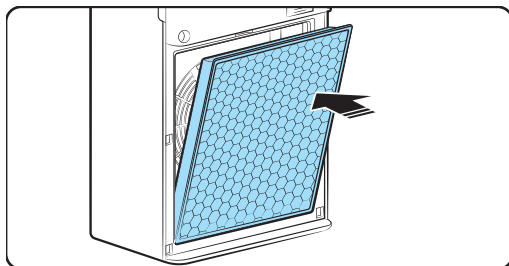

KROK1 Włożyć filtr 2 w 1.

- Przed założeniem upewnić się, że kierunek mocowania filtra jest prawidłowy.

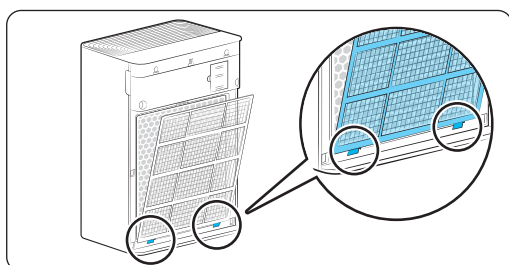

KROK2 Zamontować filtr wstępny.

- Włożyć filtr wstępny do rowków na dole produktu i umocować klipsy na górze.

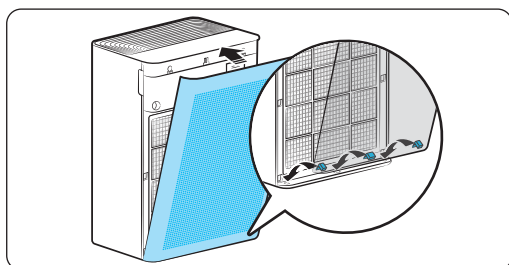

KROK3 Zamykanie przedniego panelu

- Włożyć przedni panel w rowek w dolnej części produktu.
- Nacisnąć i zamknąć przedni panel, upewniając się, że 8 zatrzasków jest na swoim miejscu.

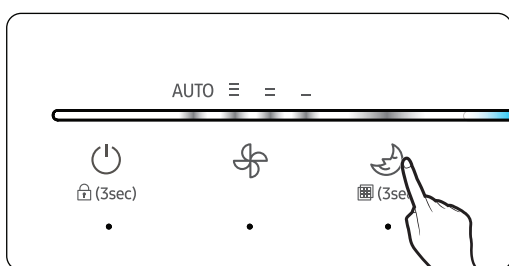

KROK4 Wyłączyć przypomnienie o wymianie filtra po wymianie filtrów

- Nacisnąć przycisk  i przytrzymać go przez ponad 3 sekundy.

UWAGA

- Gdy konieczna jest wymiana filtra, miga przypomnienie o wymianie filtra na górnym wyświetlaczu. Wymienić na nowy filtr i wyłączyć przypomnienie o wymianie filtra.
- Jeśli filtry są nasycone zapachami z otoczenia, a pomieszczenie brzydko pachnie, wymienić filtry i wyłączyć przypomnienie o wymianie filtra.



Zakładanie filtrów

UWAGA

- Jeśli korzysta się z oczyszczacza powietrza bez założonego filtra, funkcja nie będzie tak skuteczna.
- Podczas korzystania z urządzenia po raz pierwszy po zakupie można odczuwać delikatny zapach nieużywanych filtrów.
 - Zapach zniknie naturalnie po używaniu urządzenia przez dzień lub dwa.
- Jeśli to możliwe, podczas działania produktu należy zamknąć okna i drzwi. Zapewnić regularną wymianę powietrza, aby zapobiec wysokiemu stężeniu dwutlenku węgla po zamknięciu pomieszczenia na pewien okres czasu. Jeśli z filtrów wydostaje się delikatny zapach, w jego zmniejszeniu również pomoże regularna wymiana powietrza.
- Tlenek węgla (CO) jest szkodliwym gazem, którego nie można usunąć za pomocą filtrów. Zwykle pochodzi on z zewnątrz pomieszczeń.
- Cykle czyszczenia i wymiany filtra mogą się różnić w zależności od środowiska, w którym urządzenie jest używane.

Wskazówki dotyczące stosowania filtra 2 w 1

- Obsługa produktu bez filtrów może spowodować nietypowy hałas powietrza. Produktu należy używać z filtrem 2 w 1.
- Użytkowanie produktu w pomieszczeniu, w którym występują utrzymujące się zapachy, po uprzednim przewietrzeniu pomieszczenia umożliwi skuteczniejszą kontrolę zapachów.
 - Obsługa produktu podczas gotowania żywności o silnym zapachu może spowodować przeniknięcie zapachu do filtra antyzapachowego, skutkując ewentualną wcześniejszą wymianą filtra.
 - Aby korzystać z oczyszczacza powietrza, gdy nie był używany przez ponad 2 tygodnie lub jeśli z oczyszczacza powietrza wydobywa się zapach, wykonać operację czyszczenia przy dużej prędkości wentylatora w dobrze wentylowanym miejscu przez ponad 4 godziny lub wysuszyć filtr 2 w 1 na słońcu przez ponad 4 godziny. Może to pomóc w usunięciu zapachów z filtrów.
- Przypomnienie o konieczności wymiany filtra wygeneruje alarm po osiągnięciu maksymalnego czasu działania filtra na podstawie czasu działania produktu. Częstotliwość czyszczenia i wymiany filtrów może się różnić w zależności od środowiska operacyjnego.
- Filtra 2 w 1 nie wolno myć wodą. Podczas użytkowania produktu filtry należy chronić przed wilgocią.
- Cykl wymiany filtra 2 w 1 może trwać od 6 miesięcy do 1 roku pod warunkiem, że produkt działa codziennie przez 24 godziny. (Filtrów można używać dłużej, gdy czas trwania obsługi produktu jest krótszy.) Żywotność filtra zależy od stopnia zanieczyszczenia powietrza. Żywotność może ulec skróceniu w zależności od środowiska, w którym urządzenie jest używane, ilości wchłoniętych zanieczyszczeń oraz częstotliwości użytkowania urządzenia.
- Wskaźnik zaświeci się, aby zasignalizować konieczność wymiany filtrów. Filtry należy jednak wymieniać niezależnie od stanu wskaźnika, jeśli są one widocznie brudne lub przeniknęły zapachem lub jeśli przepływ powietrza znacznie się zmniejsza.
- Filtr przeciwpyłowy jest wysokowydajnym filtrem umożliwiającym usuwanie drobnych cząstek zawartych w powietrzu, takich jak cząstki stałe i cząstki dymu papierosowego.
- Filtr antyzapachowy jest wysokowydajnym filtrem (węglowym) z aktywnym węglem, skutecznie kontrolującym występujące w gospodarstwie domowym zapachy z toalety, żywności itp.
- Jeśli filtry zaczynają wydzielać zapach podczas używania produktu z powodu wchłoniętych substancji zapachowych lub intensywnego użytkowania, nie nadają się już do użytku i wymagają wymiany.
 - Filtr 2 w 1 jest materiałem zużywającym się. Wymiana filtra wiąże się z opłatą, niezależnie od pozostałego okresu gwarancyjnego.
- Aby zakupić nowe filtry na wymianę, należy skontaktować się z lokalnym centrum serwisowym Samsung lub skorzystać ze strony internetowej www.samsung.com.



Oczyszczacz powietrza

Ten obraz jest obrazem reprezentatywnym. Projekt i specyfikacje produktu mogą ulec zmianie bez powiadomienia, w celu poprawy jakości.

Jednostka główna

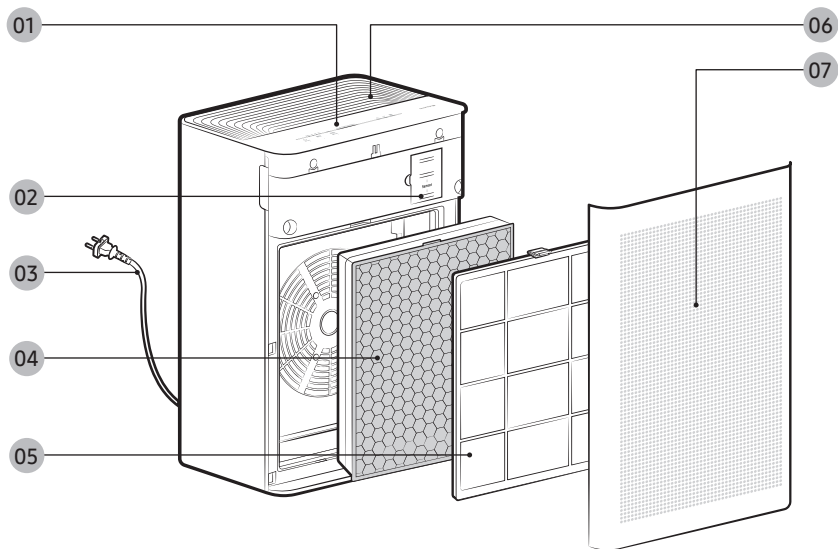

- 01 Przyciski i wyświetlacz
- 02 Czujnik pyłu
- 03 Wtyczka zasilania
- 04 Filtr 2 w 1

- 05 Wstępny filtr
- 06 Wylot powietrza
- 07 Wlot powietrza/przedni panel

Nazwy komponentów

Oczyszczacz powietrza

Wyświetlacz i przyciski

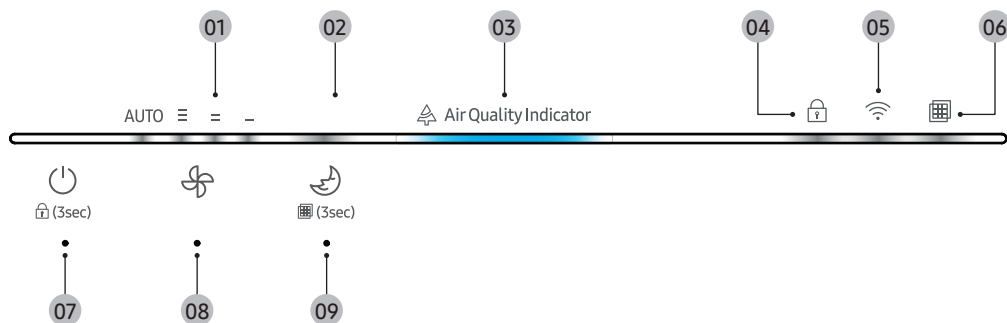

- 01 Aktualny tryb
- 02 Wskaźnik trybu snu
- 03 Wskaźnik jakości powietrza
- 04 Ikona blokowania
- 05 Ikona Wi-Fi

- 06 Przypomnienie o wymianie filtra 2 w 1
- 07 Przycisk zasilania/blokowania
- 08 Przycisk prędkości obrotowej wentylatora
- 09 Przycisk trybu snu/resetowania filtra

UWAGA

- Jakość powietrza jest pokazywana przez czujnik pyłu.
- Kolory wskaźnika jakości powietrza (Zanieczyszczone) czerwony → żółty → zielony → niebieski (czyste)

Używanie funkcji

Jeśli po podłączeniu wtyczki słychać dźwięk gongu, oznacza to, że zasilacz został podłączony prawidłowo.

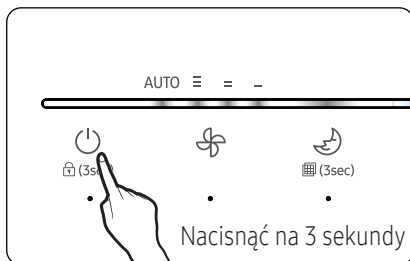
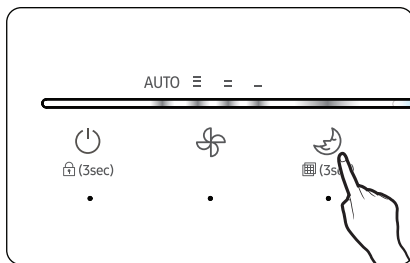
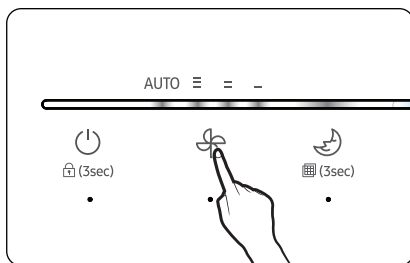
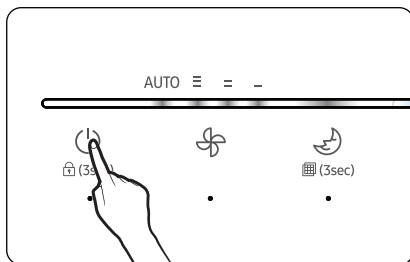

Włączanie lub wyłączenie oczyszczacza powietrza

- Nacisnąć przycisk zasilania, aby rozpocząć działanie oczyszczacza powietrza.
- Po pierwszym włączeniu oczyszczacza powietrza po podłączeniu przewodu zasilającego rozlega się dźwięk gongu i rozpoczyna się operacja czyszczenia (prędkość wentylatora: Auto).
- Po wyłączeniu i ponownym włączeniu zasilania, produkt działa w poprzednim trybie pracy.
- Świeci się wskaźnik jakości powietrza oraz wskaźniki wybranej operacji i funkcji.
- Kolory wskaźnika jakości powietrza: (zanieczyszczone) czerwony → żółty → zielony → niebieski (czyste)
- Poziom jakości powietrza jest pokazywany na podstawie odczytów czujnika kurzu, poziom ten może się często zmieniać lub może nie zmieniać się przez długi czas, w zależności od otoczenia.

Kontrola prędkości obrotowej wentylatora

- Nacisnąć przycisk prędkości wentylatora, aby wybrać tryb pracy.
- Za każdym naciśnięciem przycisku tryb zmienia się w następującej kolejności: Auto → Wysoka → Średnia → Niska.
- Wskaźnik jakości powietrza utrzymuje aktualny stan, a wskaźnik wybranego trybu pracy świeci.
- W trybie automatycznym jakość powietrza w pomieszczeniu jest utrzymywana na poziomie czystego powietrza, automatycznie dostosowując prędkość wentylatora do poziomu kurzu i zapachu otoczenia.

Tryb Sen

- Nacisnąć przycisk trybu snu, aby uruchomić tryb snu.
- W trybie snu prędkość wentylatora jest regulowana, aby zapewnić ciche i przyjemne warunki do wygodnego snu. Po wybraniu trybu snu tylko wskaźnik trybu nocnego jest słabo podświetlony.

Funkcja blokady

Użyć tej funkcji, aby zablokować wszystkie przyciski, co zapobiega przypadkowemu naciśnięciu przycisków lub przez dzieci podczas obsługi urządzenia.

- Nacisnąć i przytrzymać przycisk zasilania przez ponad 3 sekundy, aby włączyć tryb blokady.
- Gdy tryb blokady jest włączony, wszystkie przyciski są wyłączone i nie można ich wybrać.

Wyłączanie funkcji

- Nacisnąć przycisk zasilania i przytrzymać go przez ponad 3 sekundy. Funkcja zostanie wyłączona po wydaniu sygnału dźwiękowego.



Używanie funkcji

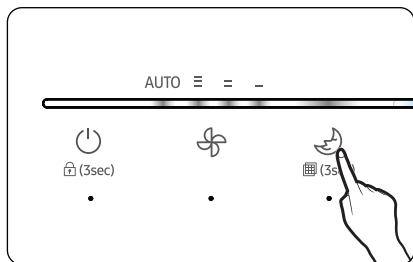

Przypomnienie o wymianie filtra 2 w 1

- Jeśli przypomnienie o wymianie filtra miga podczas pracy oczyszczacza powietrza, wymienić filtr 2 w 1, a następnie nacisnąć i przytrzymać przycisk trybu snu przez ponad 3 sekundy, aby wyłączyć przypomnienie.
- Przypomnienie należy również wyłączyć, naciskając i przytrzymując przycisk trybu snu przez ponad 3 sekundy, po wymianie filtra z jakiegokolwiek powodu, zanim zaświeci się przypomnienie o wymianie.

UWAGA

- Na stężenie pyłu zawieszonego mogą mieć wpływ warunki otoczenia, w których urządzenie jest używane (np. w pobliżu znajduje się plac budowy lub droga, urządzenie jest używane w pobliżu tapicerowanej kanapy, używany jest odkurzacz lub wokół urządzenia jest ułożona pościel/ubrania).
- Odczyty stężenia pyłu zawieszonego mogą wzrosnąć, jeśli:
 - Urządzenie jest używane w pomieszczeniu wyłożonym wykładziną, w klinice weterynaryjnej lub sklepie odzieżowym, gdzie jest dużo futra, w miejscu o dużej wilgotności lub miejscu z dużą ilością dymu lub owadów,
 - Wokół urządzenia używany jest nawilżacz, szybkokwar elektryczny lub spray, albo
 - Pojawia się żółty pył i urządzenie jest używane w środowisku, w którym występuje doptyw powietrza zewnętrznego (ze względu na instalację HVAC lub wentylację lub przeciągi w ramach okien)
- Jeśli w tym samym pomieszczeniu używane są różne typy oczyszczaczy powietrza, odczyty stężenia pyłu zawieszonego mogą się nie zgadzać ze względu na cyrkulację powietrza. Odczyty stężenia pyłu zawieszonego mogą się różnić w zależności od produktu i miernika.
- Odczyty stężenia pyłu zawieszonego mogą nie odpowiadać oficjalnym prognozom.
- W środowisku, które jest poddane działaniu fal elektromagnetycznych lub szumu elektrycznego, odczyty stężenia pyłu zawieszonego mogą chwilowo wzrosnąć.



Aplikacja SmartThings

Aby rozpocząć korzystanie z aplikacji SmartThings, podłącz produkt do sieci, wykonując odpowiednie kroki w kolejności podanej poniżej. Zamieszczone tu rysunki mogą się różnić w zależności od modelu smartfona, wersji systemu operacyjnego i producenta. Punkt dostępu Wi-Fi trzeba skonfigurować tylko podczas podłączania produktu do sieci Wi-Fi. Po podłączeniu produktu można korzystać z aplikacji SmartThings za pośrednictwem sieci Wi-Fi, 3G, LTE, 5G lub innych sieci bezprzewodowych. Jeśli połączenie Wi-Fi zostanie rozłączone, postępować zgodnie z instrukcjami w aplikacji Samsung SmartThings na urządzeniu mobilnym lub tablecie.

1 Sprawdzenie podłączenia zasilania

Sprawdź, czy produkt i punkt dostępu są podłączone do zasilania.

2 Konfiguracja i podłączanie punktu dostępu Wi-Fi za pomocą smartfona

1 Aby podłączyć produkt do sieci Wi-Fi, włącz sieć Wi-Fi w menu „Settings > Wi-Fi”, a następnie wybierz punkt dostępu, z którym chcesz nawiązać połączenie

- W nazwach punktów dostępu (SSID) można używać wyłącznie znaków alfanumerycznych. Jeżeli nazwa SSID zawiera znak specjalny, należy ją zmienić przed nawiązaniem połączenia.
- Ten produkt obsługuje wyłącznie sieć Wi-Fi 2,4 GHz.



2 Wyłączenie funkcji „Switch to mobile data” w menu „Settings > Wi-Fi” na smartfonie

- Jeżeli włączona jest funkcja „Switch to mobile data” lub „Adaptive Wi-Fi”, nie można nawiązać połączenia z siecią. Wyłącz te opcje przed nawiązaniem połączenia z siecią.

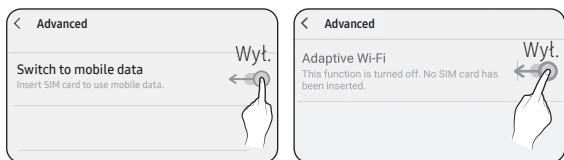

UWAGA

- Ustawienia konfiguracji mogą się różnić w zależności od modelu smartfona, wersji systemu operacyjnego i producenta.

3 Sprawdzanie połączenia z Internetem

- Po nawiązaniu połączenia z siecią Wi-Fi sprawdź, czy smartfon jest podłączony do Internetu.

UWAGA

- Zapora może uniemożliwiać połączenie smartfona z Internetem. Należy skontaktować się z dostawcą usług internetowych w celu rozwiązania problemu.

3 Pobieranie aplikacji SmartThings i rejestracja konta Samsung

1 Pobieranie aplikacji SmartThings

- Wyszukaj aplikację „SmartThings” w sklepie Play Store lub App Store, a następnie pobierz ją na smartfon.
- Jeżeli aplikacja SmartThings jest już zainstalowana na smartfonie, zaktualizuj ją do najnowszej wersji.



UWAGA

- Aplikacja SmartThings obsługuje system operacyjny Android w wersji 7,0 lub nowszej (z co najmniej 2 GB pamięci RAM) oraz system iOS w wersji 12,0 lub nowszej. Aplikacja jest zoptymalizowana dla smartfona iPhone 6s lub nowszego oraz smartfonów firmy Samsung (serie Galaxy S i Note). Aktualizacje aplikacji SmartThings lub obsługiwanych przez nią funkcji mogą zostać przerwane dla wcześniej obsługiwanych wersji systemu operacyjnego z powodów takich jak użyteczność i bezpieczeństwo.
- Aplikacja SmartThings może zostać zmieniona bez wcześniejszego powiadomienia w celu udoskonalenia możliwości użytkownika i działania produktu.

Aplikacja SmartThings

2 Rejestracja konta Samsung

- Aby korzystać z aplikacji SmartThings, musisz posiadać konto Samsung. Aby utworzyć konto Samsung i się do niego zalogować, postępuj zgodnie z instrukcjami wyświetlanymi w aplikacji SmartThings. Nie ma potrzeby instalowania dodatkowej aplikacji.

UWAGA

- Jeżeli masz już konto Samsung, zaloguj się na to konto. Jeśli użytkownik posiada smartfon Samsung oraz konto Samsung, smartfon zostanie automatycznie zalogowany do konta.
- W przypadku logowania za pomocą smartfona przeznaczonego do użytkowania w innym kraju należy zalogować się z użyciem kodu jego kraju podczas tworzenia konta Samsung. Aplikacja SmartThings może jednak nie być używana na niektórych smartfonach.

4 Nawiązywanie połączenia pomiędzy aplikacją SmartThings a produktem

1 Wybór produktu do połączenia

- 1) Uruchom aplikację SmartThings po upływie około jednej minuty od włączenia produktu, z którym chcesz nawiązać połączenie.
- 2) Po uruchomieniu aplikacji SmartThings wybierz opcję „ADD NOW”, gdy zostanie wyświetlone okno podręczne z informacją, że znaleziono produkt do połączenia.

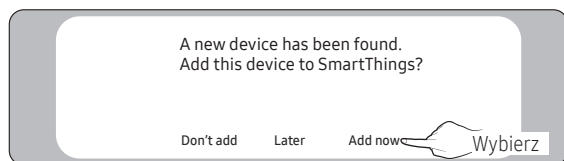

- 3) Jeżeli okno podręczne nie zostanie wyświetlone, wybierz opcję „+”, a następnie wybierz „Add Device.”

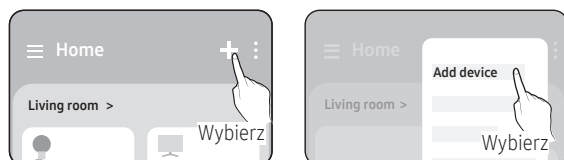

Aby nawiązać połączenie z urządzeniem, można dodać je ręcznie lub skorzystać z opcji „Scan”.

- Ręczne dodawanie urządzenia: Air purifier > Samsung
- Scan: Oczyszczacz powietrza firmy Samsung

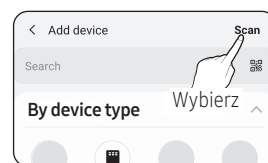
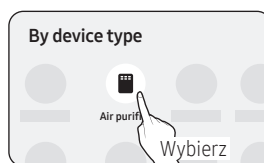

2 Nawiązywanie połączenia pomiędzy aplikacją SmartThings a produktem

- Aby podłączyć produkt, postępuj zgodnie z instrukcjami wyświetlanymi w aplikacji SmartThings.
- Aby wyświetlić informacje na temat korzystania z aplikacji SmartThings, wybierz menu „How To” w aplikacji.

UWAGA

- Jeśli podczas łączenia z produktem w górnej części ekranu smartfona wyświetli się okno podręczne, nie należy go wybierać.
- Jeżeli podczas nawiązywania połączenia zostanie wyświetlone okno podręczne z informacją, że urządzenie zostało już zarejestrowane, uzyskaj uprawnienia za pomocą opcji „REQUEST PERMISSION” od użytkownika podłączonego do produktu lub utwórz nowe konto za pomocą funkcji „REGISTER MY ACCOUNT”, aby niezależnie połączyć się z produktem.
- Jeżeli podczas nawiązywania połączenia z produktem wystąpi błąd związany z ustawieniami kraju konta Samsung, wyloguj się z bieżącego konta Samsung, zaloguj się do poprzedniego konta Samsung i usuń wszystkie połączone wcześniej urządzenia. Następnie ponownie zaloguj się do swojego bieżącego konta Samsung i skonfiguruj ustawienia.
- Jeśli w czasie dodawania urządzenia wyświetli się komunikat o błędzie, zapoznaj się z częścią „Konfiguracja i podłączanie punktu dostępu Wi-Fi za pomocą smartfona” na stronie 18. Połączenie może zostać tymczasowo przerwane z powodu problemu z lokalizacją instalacji punktu dostępu lub z innych przyczyn.
- Jeśli słowo „AP” nie zniknie z wyświetlacza, odłącz przewód zasilający i podłącz go ponownie.



UWAGA

- Zaleca się stosowanie protokołów WPA-PSK i WPA2-PSK jako protokołów zabezpieczeń bezprzewodowych i przewodowych punktów dostępu. W przypadku metod uwierzytelniania zalecany jest protokół AES. Nowe specyfikacje uwierzytelniania Wi-Fi oraz niestandardowe metody uwierzytelniania Wi-Fi nie są obsługiwane.
- Produkt obsługuje protokół komunikacyjny IEEE802,11 b/g/n (2,4 GHz). (Firma Samsung zaleca stosowanie protokołu IEEE802,11n.)
- Jeżeli dostawca usług internetowych zarejestrował na stałe adres MAC (niepowtarzalny numer identyfikacyjny) Twojego komputera lub modemu, podłączenie produktu do Internetu może być niemożliwe. Skontaktuj się z dostawcą usług internetowych, aby dowiedzieć się, jak podłączyć inne urządzenia (takie jak klimatyzator i oczyszczacz powietrza) do Internetu.

Open Source Announcement

The software included in this product contains open source software. You may obtain the complete corresponding source code for a period of three years after the last shipment of this product by contacting our support team via <http://opensource.samsung.com> (Please use the "Inquiry" menu.)

It is also possible to obtain the complete corresponding source code in a physical medium such as a CD-ROM; a minimal charge will be required.

The following URL http://opensource.samsung.com/opensource/SMART_AT_051/seq/0 leads to the open source license information as related to this product. This offer is valid to anyone in receipt of this information.



Czyszczenie produktu

⚠ Przed przystąpieniem do czyszczenia produktu należy odłączyć wtyczkę od gniazda.

Czyszczenie powierzchni zewnętrznych oczyszczacza powietrza

- Zwilżyć miękką ściereczkę letnią wodą i wycisnąć ją. Następnie przetrzeć powierzchnie zewnętrzne produktu.
- Użyć bawełnianych wacików do wycierania rowków na panelu przednim.
- Jeśli starcie pyłu z przedniego panelu sprawia zbyt duże trudności, zdemontować panel i umyć go w wodzie.

⚠ PRZESTROGA

- NIE WOLNO myć produktu za pomocą zasadowych środków czyszczących.
- NIE WOLNO wycierać powierzchni produktu kwasem siarkowym, kwasem solnym lub rozpuszczalnikiem organicznym (np. rozcieńczalnikiem, naftą, acetonem). NIE WOLNO umieszczać żadnych naklejek na produkcie. Powierzchnia produktu może ulec uszkodzeniu.

Czyszczenie jednostki czujnikowej

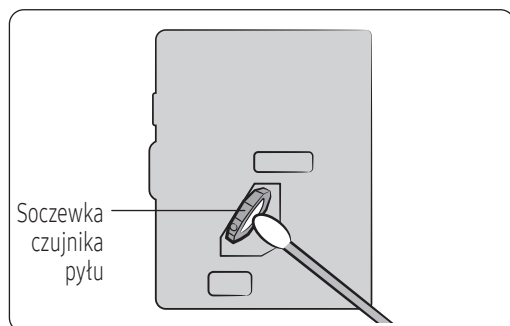

- Użyć bawełnianego wacika, aby ostrożnie wytrzeć soczewkę czujnika pyłu. Jeśli czujnik jest zanieczyszczony kurzem lub innym obcym materiałem, może zostać wykryte wysokie stężenie PM.

⚠ PRZESTROGA

- NIE WOLNO dopuszczać, aby pył dostał się do wlotu czujnika.

Czyszczenie filtrów

Czyszczenie i suszenie filtrów

UWAGA

- Szczegółowe informacje na temat odłączania/przyłączenia filtrów można znaleźć na stronach 10 i 11.

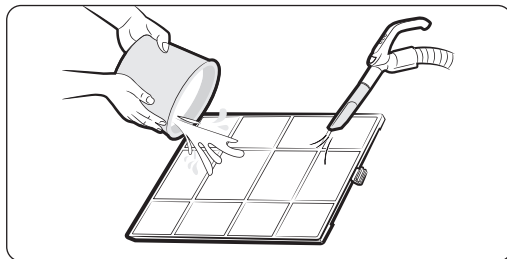

Czyszczenie wstępnych filtrów

- Jeśli widoczny jest nagromadzony kurz, najpierw użyć odkurzacza, aby usunąć większy kurz, a następnie przepłukać filtr letnią wodą.
 - Okres czasu między kolejnymi czyszczeniami: 2 tygodnie (w przypadku użytkowania produktu codziennie przez 24 godziny)

PRZESTROGA

- Podczas mycia filtrów wstępnych nie należy pocierać ich szczotką ani żadnym innym podobnym narzędziem. Powierzchnia produktu może ulec uszkodzeniu.

UWAGA

- Jeśli produkt używany jest w miejscu o dużym zapyleniu, takim jak miejsce z dywanami, zwierzętami domowymi lub sklep odzieżowy, zalecamy częstsze mycie filtra.

Suszenie filtrów

- Trzymać filtry z dala od bezpośredniego światła słonecznego.
- Upewnić się, że filtr jest całkowicie suchy przed włożeniem go z powrotem do oczyszczacza powietrza.

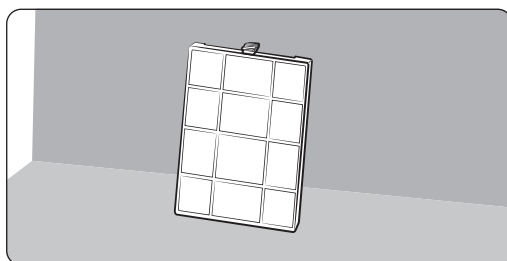

Przed wezwaniem serwisu

Jeśli w produkcie wystąpi problem, przed skontaktowaniem się z centrum serwisowym w celu uzyskania pomocy, sprawdź poniższe kwestie.

Problem z działaniem

Urządzenie nie będzie działać

- Sprawdzić zasilanie, a następnie ponownie włączyć oczyszczacz powietrza.
- Upewnić się, że wtyczka jest prawidłowo podłączona. Następnie ponownie włączyć oczyszczacz powietrza. Jeśli nadal nie działa, spróbować podłączyć urządzenie do innego gniazda sieciowego.

Poziom hałasu

Z urządzenia słychać podejrzany dźwięk

- Przesuwanie działającego produktu może spowodować wydawanie odgłosu. Wyłączyć zasilanie przed przesunięciem produktu.
- Upewnić się, że filtr jest prawidłowo osadzony wewnątrz oczyszczacza powietrza.
- Sprawdzić, czy wentylator jest zatkany.

Zapachy

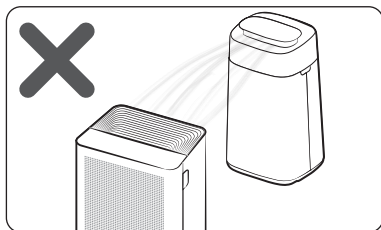

Z urządzenia wydobywa się dziwny zapach

- Oczyszczacz powietrza zasysa i rozprowadza powietrze w pomieszczeniu. Jeśli używany jest w zamkniętej przestrzeni przez dłuższy czas, zapachy powstające w tym miejscu mogą przesycić filtry.
 - Wyjąć filtr wstępny, filtr antyzapachowy i filtr 2 w 1. Sprawdzić, czy zapach wydobywa się z któregoś z nich lub wymienić je w razie potrzeby. Wymiana filtrów wiąże się z opłatą, niezależnie od pozostałego okresu gwarancyjnego.
 - Używać produktu przez 3 do 4 godzin przy otwartych drzwiach i oknach.
 - Jeśli w pomieszczeniu były smażone ryby lub mięso albo używano oleju, zaleca się przewietrzenie pomieszczenia w celu usunięcia zapachów przed uruchomieniem oczyszczacza powietrza.
- Używanie odświeżacza powietrza, dyfuzora, świecy zapachowej lub środka czyszczącego, wykonywanie prac wewnętrznych lub zmiana tapety przed uruchomieniem oczyszczacza powietrza może nasycić filtry zapachami, które powodują, że oczyszczacz powietrza wydziela nieprzyjemny zapach.
 - Przed użyciem oczyszczacza powietrza należy przewietrzyć pomieszczenie, aby całkowicie usunąć nieprzyjemne zapachy.
- Filtry mogą wydzielać zapachy, jeśli produkt jest używany w sposób ciągły w bardzo wilgotnym środowisku lub w środowisku, w którym wilgoć z nawilżacza jest zasysana przez filtry.
 - Jeśli filtry wydzielają zapachy spowodowane wilgocią, przed użyciem należy je dokładnie wysuszyć na słońcu.



Poziom zanieczyszczenia **Wskaźnik poziomu zanieczyszczenia nieustannie świeci się na czerwono. (Prawdopodobnie wskaźnik poziomu zanieczyszczenia nie działa)**

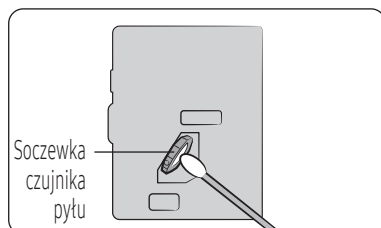

- Sprawdzić, czy w czujnikach nie występują żadne substancje obce i wyczyścić je w razie potrzeby.
- W sezonie zimowym zainstalowanie i uruchomienie produktu po raz pierwszy tuż po dostawie może spowodować, że wskaźnik jakości powietrza zaświeci się na czerwono. Jest to przejściowy problem, który występuje w przypadku znacznej zmiany temperatury wskutek wystawienia produktu na działanie warunków atmosferycznych, powodujące skraplanie w jego wnętrzu. W tym przypadku problem należy zignorować i kontynuować używanie produktu. Stan zostanie anulowany w ciągu 1–2 godzin działania.
- Odłączyć wtyczkę, włożyć ją z powrotem po 1 minucie, a następnie uruchomić produkt. (Czujniki są resetowane.)
- Jeśli wskaźnik jakości powietrza świeci na czerwono przez dłuższy czas, mimo wykonania sugerowanych kroków rozwiązywania problemu, może to oznaczać usterkę czujnika. W tym przypadku należy zwrócić się o pomoc do lokalnego centrum serwisowego Samsung.
- Jeśli używany jest nawilżacz, szybkowar elektryczny lub spray w otoczeniu produktu, jakość powietrza może być słaba.

Prędkość obrotowa wentylatora nie zmienia się wraz z poziomem jakości powietrza

- Ustawić automatyczną prędkość obrotową wentylatora. Prędkość obrotowa wentylatora nie zmienia się automatycznie, gdy ustawiona jest Mała, Średnia lub Duża prędkość obrotowa wentylatora oraz gdy włączony jest tryb Sen.

Wyświetlacz

Przypomnienie o wymianie filtra pozostaje aktywne.

- Po wymianie na nowy filtr 2 w 1, naciśnięcie i przytrzymanie przycisku [Sen] przez ponad 3 sekundy, aby wyłączyć przypomnienie o wymianie filtra.

Obraz wyjściowy jest dziwny.

- Jeśli wskaźnik prędkości wentylatora, wskaźnik trybu snu lub wskaźnik blokady miga, skontaktować się z centrum serwisowym w celu uzyskania pomocy.

Cyrkulacja powietrza

Wydaje się, że wentylator nie zapewnia równomiernej cyrkulacji powietrza.

- Oczyszczacz powietrza ma kierować czyste powietrze w górę w celu zapewnienia skutecznej cyrkulacji. Ponieważ cyrkulacja powietrza odbywa się w kierunku zgodnym z ruchem wskazówek zegara, może się wydawać, że wylot powietrza po prawej stronie jest stosunkowo silniejszy, a po lewej stronie — słabszy.



MASZ PYTANIA LUB UWAGI?

| KRAJ | ZADZWOŃ DO NAS | LUB ODWIEDŹ NASZĄ STRONĘ |
|-----------------|--|--|
| UK | 0333 000 0333 | www.samsung.com/uk/support |
| IRELAND (EIRE) | 0818 717100 | www.samsung.com/ie/support |
| GERMANY | 06196 77 555 77 | www.samsung.com/de/support |
| FRANCE | 01 48 63 00 00 | www.samsung.com/fr/support |
| SPAIN | 91 175 00 15 | www.samsung.com/es/support |
| PORTUGAL | 210 608 098 Chamada para a rede fixa nacional Dias úteis das 9h às 20h | www.samsung.com/pt/support |
| LUXEMBURG | 261 03 710 | www.samsung.com/be_fr/support |
| NETHERLANDS | 088 90 90 100 | www.samsung.com/nl/support |
| BELGIUM | 02-201-24-18 | www.samsung.com/be/support (Dutch) www.samsung.com/be_fr/support (French) |
| NORWAY | 21629099 | www.samsung.com/no/support |
| DENMARK | 707 019 70 | www.samsung.com/dk/support |
| FINLAND | 030-6227 515 | www.samsung.com/fi/support |
| SWEDEN | 0771-400 300 | www.samsung.com/se/support |
| AUSTRIA | 0800 72 67 864 (0800-SAMSUNG) | www.samsung.com/at/support |
| SWITZERLAND | 0800 726 786 | www.samsung.com/ch/support (German) www.samsung.com/ch_fr/support (French) |
| HUNGARY | 0680SAMSUNG (0680-726-7864) | www.samsung.com/hu/support |
| CZECH | 800 - SAMSUNG (800-726786) | www.samsung.com/cz/support |
| SLOVAKIA | 0800 - SAMSUNG (0800-726 786) | www.samsung.com/sk/support |
| CROATIA | 072 726 786 | www.samsung.com/hr/support |
| BOSNIA | 055 233 999 | www.samsung.com/ba/support |
| North Macedonia | 023 207 777 | www.samsung.com/mk/support |
| MONTENEGRO | 020 405 888 | www.samsung.com/support |
| SLOVENIA | 080 697 267 (brezplačna številka) | www.samsung.com/si/support |
| SERBIA | 011 321 6899 | www.samsung.com/rs/support |
| Kosovo | 038 40 30 90 | www.samsung.com/support |
| ALBANIA | 045 620 202 | www.samsung.com/al/support |
| BULGARIA | 0800 111 31 - Безплатен за всички оператори *3000 - Цена на един градски разговор или според тарифата на мобилният оператор 09:00 до 18:00 - Понеделник до Петък | www.samsung.com/bg/support |
| ROMANIA | 0800872678 - Apel gratuit *8000 - Apel tarifat în rețea | www.samsung.com/ro/support |
| ITALIA | 800-SAMSUNG (800.7267864) | www.samsung.com/it/support |
| CYPRUS | 8009 4000 only from landline, toll free | www.samsung.com/gr/support |
| GREECE | 80111-SAMSUNG (80111 726 7864) only from land line (+30) 210 6897691 from mobile and land line | |
| POLAND | 801-172-678* lub +48 22 607-93-33* * (opłata według taryfy operatora) | http://www.samsung.com/pl/support/ |
| LITHUANIA | 8-800-77777 | www.samsung.com/lt/support |
| LATVIA | 8000-7267 | www.samsung.com/lv/support |
| ESTONIA | 800-7267 | www.samsung.com/ee/support |

