

Podręcznik użytkownika

Lenovo
LEGION

Lenovo

Lenovo Legion 5 Pro (16", 7)

Przeczytaj, zanim zaczniesz

Przed użyciem tej dokumentacji oraz produktu, którego dotyczy, należy przeczytać i zrozumieć następujące informacje:

- [Ogólne uwagi o bezpieczeństwie i zgodności](#)
- *Podręcznik na temat bezpieczeństwa i gwarancji*
- *Podręcznik konfiguracji*

Wydanie pierwsze (Wrzesień 2022)

© Copyright Lenovo 2022.

KLAUZULA OGRANICZONYCH PRAW: Jeżeli dane lub oprogramowanie komputerowe dostarczane są zgodnie z umową General Services Administration (GSA), ich użytkowanie, reprodukcja lub ujawnianie podlega ograniczeniom określonym w umowie nr GS-35F-05925.

Spis treści

Podręcznik — informacje iii

Rozdział 1. Twój komputer 1

Widok z przodu	1
Widok podstawy	2
Widok z lewej strony	3
Widok z prawej strony	4
Widok z tyłu	5
Widok z dołu	6
Funkcje i specyfikacje	7
Oświadczenie o szybkości przesyłania danych za pomocą USB	8
Środowisko operacyjne	9
Należy unikać stałego kontaktu ciała z niektórymi gorącymi częściami	9

Rozdział 2. Pierwsze kroki z komputerem 11

Praca w systemie Windows	11
Pomoc systemu Windows	12
Lenovo Vantage i Lenovo PC Manager	12
Menu przycisku Novo	12
Otwieranie menu przycisku Novo	12
Klawisze dwufunkcyjne	13
Klawisze dostępu	13
Klawisze dwufunkcyjne bez nadrukowanych ikon	14
Przełącznik FnLock	14

Rozdział 3. Poznaj swój komputer 15

Zarządzanie zasilaniem	15
Sprawdzanie stanu akumulatora	15
Ładowanie akumulatora	15
Używanie z komputerem ładowarki USB Type-C zgodnej ze standardem Power Delivery	15
Ustawianie zachowania przycisku zasilania	16
Plan zasilania	16

Ustawianie trybów pracy	17
Zmiana ustawień w programie UEFI/BIOS Setup Utility	17
Informacje o programie UEFI/BIOS Setup Utility	17
Otwieranie programu UEFI/BIOS Setup Utility	17
Włączanie lub wyłączanie Fool Proof Fn Ctrl	17
Włączanie lub wyłączanie funkcji Always-on	17
Włączanie lub wyłączanie funkcji Flip to Boot	17
Ustawianie haseł w programie UEFI/BIOS Setup Utility	18
Typy haseł	18
Ustawianie hasła administratora	18
Zmianianie lub usuwanie hasła administratora	19
Ustawianie hasła użytkownika	19
Włączanie hasła włączania zasilania	19
Ustaw hasło dla dodatkowego urządzenia pamięci masowej	19
Zmiana lub usuwanie hasła dysku twardego	20

Rozdział 4. Pomoc i obsługa techniczna 21

Często zadawane pytania (FAQ)	21
Zasoby samopomocy	21
Czym są CRU?	22
CRU dla modelu produktów	23
Kontakt telefoniczny z firmą Lenovo	23
Zanim się skontaktujesz z firmą Lenovo	23
Centrum wsparcia dla klientów Lenovo	24
Zakup dodatkowych usług	24

Dodatek A. Uwagi i znaki towarowe 25

Podręcznik – informacje

- Niniejszy podręcznik dotyczy modeli produktów Lenovo wymienionych na liście. Twój produkt może wyglądać nieco inaczej niż na ilustracjach w tym podręczniku użytkownika.

Nazwa modelu	Typ urządzenia (MT)
- Legion 5 Pro 16IAH7H - Lenovo Legion 5 Pro 16IAH7H	82RF
- Legion 5 Pro 16IAH7 - Lenovo Legion 5 Pro 16IAH7	82S0
- Legion 5 Pro 16ARH7H - Lenovo Legion 5 Pro 16ARH7H	82RG
- Legion 5 Pro 16ARH7 - Lenovo Legion 5 Pro 16ARH7	82RY

Informacja: W tym przewodniku funkcje oznaczone jako „Legion 5 Pro 16IAH7” dotyczą w równym stopniu Legion 5 Pro 16IAH7H, Lenovo Legion 5 Pro 16IAH7H, Legion 5 Pro 16IAH7 i Lenovo Legion 5 Pro 16IAH7. Funkcje oznaczone „Legion 5 Pro 16ARH7” dotyczą Legion 5 Pro 16ARH7H, Lenovo Legion 5 Pro 16ARH7H, Legion 5 Pro 16ARH7 i Lenovo Legion 5 Pro 16ARH7.

- Więcej informacji na temat zgodności można znaleźć w *Ogólne uwagi o bezpieczeństwie i zgodności* pod adresem https://pcsupport.lenovo.com/docs/generic_notices.
- Ten podręcznik może zawierać informacje o akcesoriach, opcjach i oprogramowaniu, które nie są dostępne we wszystkich modelach.
- W podręczniku opisano instrukcje oparte na systemie operacyjnym Windows. Instrukcje nie mają zastosowania w przypadku instalowania i używania innych systemów operacyjnych.
- Firma Microsoft® wprowadza okresowo zmiany w systemie operacyjnym Windows® za pomocą usługi Windows Update. W efekcie instrukcje związane z systemem operacyjnym mogą stać się nieaktualne. W celu uzyskania najnowszych informacji, sprawdź zasoby firmy Microsoft.
- Zawartość podręcznika może ulec zmianie bez powiadomienia. Aby pobrać najnowszą dokumentację, odwiedź stronę <https://support.lenovo.com>.

Rozdział 1. Twój komputer

Widok z przodu

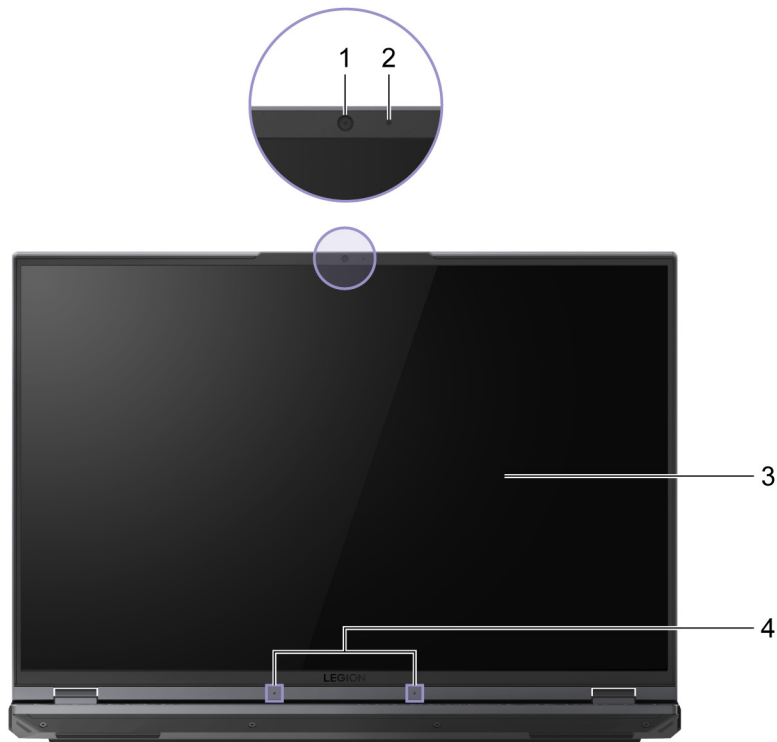

1. Kamera	Rejestruj nieruchome i ruchome obrazy w celu robienia zdjęć, nagrywania filmów i wideokonferencji.
2. Wskaźnik kamery	Ten wskaźnik świeci, gdy kamera jest w użyciu.
3. Ekran	Wyświetla tekst, grafikę i filmy.
4. Mikrofony	Przechwytywanie lub nagrywanie dźwięku i głosu.

Widok podstawy



1. Przycisk zasilania	Naciśnij przycisk, aby włączyć komputer lub przełączyć go w tryb uśpienia. Informacja: Gdy jest włączona funkcja Flip to Boot, komputer będzie się włączał po otwarciu ekranu LCD.
2. Kontrolka zasilania	Wskazuje status zasilania komputera. Kolor lampki zasilania odzwierciedla również aktualnie włączony tryb pracy. Zobacz „Ustawianie trybów pracy” na stronie 17, aby dowiedzieć się, jak przełączać tryby pracy. <ul style="list-style-type: none">• Światło ciągle: Komputer jest włączony.<ul style="list-style-type: none">- Biały: w trybie zrównoważonym- Czerwony: w trybie wydajności- Niebieski: w trybie cichym• Miga: Komputer jest w trybie uśpienia.• Wyłączony: Komputer jest wyłączony lub w trybie hibernacji.
3. Klawiatura numeryczna	Aby włączyć lub wyłączyć klawisze numeryczne, naciśnij klawisz Num Lock.
4. Panel dotykowy	Wykonuj ruch palcem i wszystkie pozostałe funkcje tradycyjnej myszy. Informacja: Panel dotykowy obsługuje również gesty wykonywane wieloma palcami. W systemie Windows można je skonfigurować w Ustawienia → Bluetooth i urządzenia → Panel dotykowy .
5. Anteny komunikacji bezprzewodowej	Wysyłaj i odbieraj fale radiowe dzięki wbudowanemu adapterowi combo Wi-Fi i Bluetooth. Informacja: Anteny nie są widoczne z zewnątrz komputera.
6. Klawiatura	Umożliwia wprowadzenie znaków oraz interakcje z programami. Informacja: Klawiatury zawierają także klawisze dostępu i klawisze funkcyjne do zmiany ustawień i szybkiego wykonywania zadań.

Widok z lewej strony

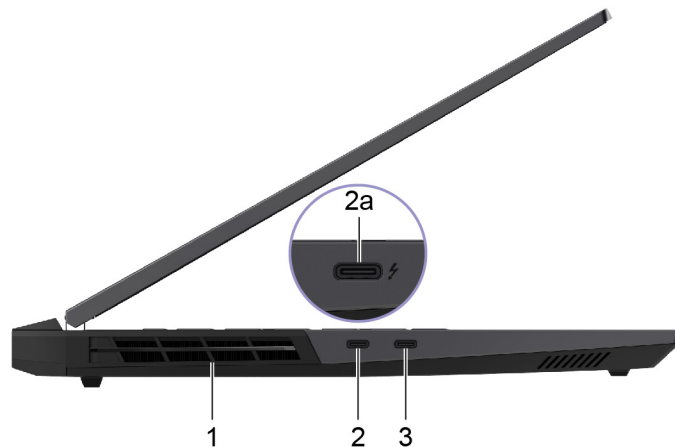

1. Otwory wentylacyjne (wylot)

Utrzymywać wychodzący przepływ powietrza, aby rozproszyć ciepło wewnętrzne.

Uwaga: Nie wolno blokować otworów wentylacyjnych. W przeciwnym razie komputer może się przegrzać.

2. Port Thunderbolt™ 4/USB4®

Ten port różni się w zależności od modelu i może być portem Thunderbolt 4 (2a) lub USB4. Wykorzystuje złącze USB Type-C® i może być używany do podłączania:

- Urządzeń USB do transmisji danych
- Urządzenia wyświetlające i
- Urządzenia obsługujące Thunderbolt lub USB4

Informacja: Ten port nie obsługuje wyjścia wideo w trybie dGPU. Tryb GPU można ustawić w Lenovo Vantage lub Legion Zone.

3. Wielofunkcyjny port USB

Ten port wykorzystuje złącze USB Type-C i może być używany do:

- Podłączenie dysków USB.
 - Podłączenie wyświetlaczy.
-

Widok z prawej strony



1. Przełącznik kamery	Wyłącz lub ponownie włącz kamerę.
2. Gniazdko combo audio	Służy do podłączania słuchawek lub zestawów słuchawkowych z 4-biegunową wtyczką 3,5 mm (0,14"). Informacja: To gniazdko nie obsługuje samodzielnych zewnętrznych mikrofonów. Jeśli chcesz użyć zestawu słuchawkowego, wybierz taki z pojedynczą wtyczką.
3. Port USB 3.2 Gen 1	Ten port USB wykorzystuje złącze USB Standard-A. Obsługuje SuperSpeed USB 5 Gb/s i jest wstecznie kompatybilny z USB 2.0.
4. Otwory wentylacyjne (wylot)	Utrzymywać wychodzący przepływ powietrza, aby rozproszyć ciepło wewnętrzne. Uwaga: Nie wolno blokować otworów wentylacyjnych. W przeciwnym razie komputer może się przegrzać.

Widok z tyłu

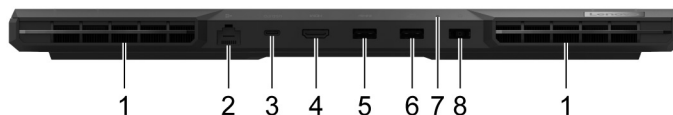

1. Otwory wentylacyjne (wylot)	Utrzymywać wychodzący przepływ powietrza, aby rozproszyć ciepło wewnętrzne. Uwaga: Nie wolno blokować otworów wentylacyjnych. W przeciwnym razie komputer może się przegrzać.
2. Złącze Ethernet	Podłączanie do sieci lokalnej (LAN).
3. Wielofunkcyjny port USB	Ten port wykorzystuje złącze USB Type-C i może być używany do: <ul style="list-style-type: none">• Podłączenie dysków USB.• Podłączenie wyświetlaczy. Informacja: Ten port obsługuje również USB Power Delivery i może być używany jako dodatkowe złącze wejściowe zasilania. Aby uzyskać szczegółowe informacje, zapoznaj się z „Używanie z komputerem ładowarki USB Type-C zgodnej ze standardem Power Delivery” na stronie 15.
4. Złącze HDMI™	Umożliwia podłączenie zgodnego cyfrowego urządzenia dźwiękowego lub wizualnego, np. telewizora HD.
5. Port USB 3.2 Gen 1	Ten port USB wykorzystuje złącze USB Standard-A. Obsługuje SuperSpeed USB 5 Gb/s i jest wstecznie kompatybilny z USB 2.0.
6. Port USB 3.2 Gen 1 (always-on)	Za pomocą złącza Always-On można ładować urządzenia zewnętrzne, gdy komputer jest wyłączony, w trybie uśpienia lub hibernacji. Funkcję Always-On można włączyć lub wyłączyć w program UEFI/BIOS Setup Utility. Informacja: Jeśli Lenovo Vantage jest fabrycznie zainstalowane na komputerze, to możesz także zmienić ustawienie Always-On z poziomu tego oprogramowania.
7. Wskaźnik ładowania	Sygnalizuje, czy komputer jest podłączony do zasilania. <ul style="list-style-type: none">• Ciągłe światło białe: Podłączony do zasilania; procent naładowania baterii 91%–100%• Ciągłe światło bursztynowe: Podłączony do zasilania; procent naładowania baterii 1%–90%• Wyłączony: Nie jest podłączony do zasilania
8. Złącze zasilania	Umożliwia podłączenie do zasilania przy użyciu kabla zasilającego i zasilacza dołączonych w zestawie.

Widok z dołu



1. Otwory wentylacyjne (wlot)

Utrzymywać dopływ powietrza, aby rozproszyć ciepło wewnętrzne.

Uwaga: Nie wolno blokować otworów wentylacyjnych. W przeciwnym razie komputer może się przegrzać.

2. Głośniki

Z głośników wydobywa się dźwięk.

Funkcje i specyfikacje

Wymiary	<ul style="list-style-type: none">• Szerokość: 356–360 mm• Głębokość: 260–264 mm• Grubość: 20–27 mm
Zasilacz	<ul style="list-style-type: none">• Wejściowe: 100 do 240 V (prąd zmienny), 50 Hz do 60 Hz• Wyjście: 20 V (prądu stałego), 15 A / 20 V (prądu stałego), 11,5 A• Zasilanie: 300 W / 230 W
Akumulator	<ul style="list-style-type: none">• Pojemność: 80 Wh• Liczba ogniw: 4 <p>Informacja: Podana pojemność akumulatora to typowa lub średnia pojemność zmierzona w środowisku testowym. Pojemności mierzone w innych środowiskach mogą się różnić, ale nie są mniejsze niż podana pojemność (zob. etykietę produktu).</p>
Mikroprocesor	Aby wyświetlić informacje o mikroprocesorze zamontowanym w komputerze, kliknij prawym przyciskiem myszy przycisk Start i wybierz polecenie System .
Pamięć	<ul style="list-style-type: none">• Typ: Moduł pamięci double data rate 5 (DDR5) small outline dual in-line (SODIMM)• Liczba gniazd: 2
Urządzenie pamięci masowej	<ul style="list-style-type: none">• Typ: dysk SSD• Rozmiar: M.2 (2242 lub 2280)• Liczba gniazd: 2• Magistrala: PCI Express
Ekran	<ul style="list-style-type: none">• Wymiary: 16 cali• Rozdzielczość ekranu:<ul style="list-style-type: none">- 1920 × 1200 piksele, lub- 2560 × 1600 piksele
Klawiatura	<ul style="list-style-type: none">• Klawisze funkcyjne• Klawisze dostępu• Klawiatura numeryczna• Podświetlenie klawiatury
Złącza i gniazda	<ul style="list-style-type: none">• Złącze zasilania• Gniazdko combo audio• Złącze HDMI 2.1• Złącze Ethernet• Złącze USB Standard-A × 3<ul style="list-style-type: none">- Obsługuje SuperSpeed USB 5 Gb/s i jest wstecznie kompatybilny z USB 2.0.- Moc wyjściowa maks. 5 V i 0,9 A- Moc wyjściowa do 5 V i 2 A (port USB always-on)• Złącze USB Type-C (z tyłu)<ul style="list-style-type: none">- Pobór mocy do 20 V i 6,75 A- Moc wyjściowa maks. 5 V i 3 A

- DisplayPort 1.4 zgodny z DisplayPort Alt Mode
- Obsługuje SuperSpeed USB 10 Gb/s; wstecznie kompatybilny z SuperSpeed USB 5 Gb/s i USB 2.0.
- Złącze USB Type-C (lewe, włączony Thunderbolt 4) (Legion 5 Pro 16IAH7)
 - Moc wyjściowa maks. 5 V i 3 A
 - Szybkość transmisji danych do 41,25 Gb/s w Thunderbolt Alt Mode
 - DisplayPort 1.4 zgodny z DisplayPort Alt Mode
 - Obsługuje SuperSpeed USB 10 Gb/s; wstecznie kompatybilny z SuperSpeed USB 5 Gb/s i USB 2.0.
- Złącze USB Type-C (lewe, włączony USB4) (Legion 5 Pro 16ARH7)
 - Moc wyjściowa maks. 5 V i 3 A
 - Obsługuje maksymalną szybkość sygnalizacji 40 Gb/s
 - DisplayPort 1.4 zgodny z DisplayPort Alt Mode
 - Obsługuje SuperSpeed USB 10 Gb/s; wstecznie kompatybilny z SuperSpeed USB 5 Gb/s i USB 2.0.
- Złącze USB Type-C (lewe, złącze b)

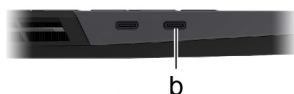

- Moc wyjściowa maks. 5 V i 3 A

Informacja: Jeśli zasilanie zewnętrzne jest dostarczane przez tylne złącze USB Type-C, to maksymalny prąd dla złącza (b) wynosi 0,9 A. (Dotyczy modeli 82RF i 82S0)

- DisplayPort 1.4 zgodny z DisplayPort Alt Mode
- Obsługuje SuperSpeed USB 10 Gb/s; wstecznie kompatybilny z SuperSpeed USB 5 Gb/s i USB 2.0.

Informacja: Prędkości przesyłu danych i parametry wydajnościowe zależą od podłączonych urządzeń i kabli, jeśli są one używane. Złącza USB Type-C, które są zgodne z DisplayPort 1.4 w trybie DisplayPort Alternate Mode, zapewniają maksymalną rozdzielczość wyjściową 5120 x 3200, przy częstotliwości odświeżania 60 Hz i głębi kolorów 24 bpp (bity na piksel). Złącze HDMI 2.1 obsługuje maksymalną rozdzielczość wyjściową 7680 x 4320, przy częstotliwości odświeżania 60 Hz, 8-bitowym kolorze i podpróbkowaniu chrominancji 4:2:0. Rzeczywista maksymalna rozdzielczość wyjściowa zależy od podłączonego urządzenia wyświetlającego i używanego kabla.

Opcje zabezpieczeń

- Hasła dostępu do systemu UEFI/BIOS
 - Hasło administratora
 - Hasło użytkownika
 - Główne hasło dysku twardego
 - Hasło dysku twardego użytkownika

Opcje łączności bezprzewodowej

- Karta sieciowa Ethernet (10/100/1000 Mb/s)
- Adapter combo Wi-Fi i Bluetooth

Oświadczenie o szybkości przesyłania danych za pomocą USB

W zależności od wielu czynników, takich jak możliwości przetwarzania hosta i urządzeń peryferyjnych, atrybutów plików i innych czynników związanych z konfiguracją systemu i środowisk operacyjnych,

faktyczna szybkość transmisji danych za pomocą różnych złącz USB w tym urządzeniu może się różnić i być wolniejsza niż przedstawiona poniżej szybkość transmisji danych dla każdego urządzenia.

Urządzenie USB	Szybkość transmisji danych (Gbit/s)
3.2 Gen 1	5
3.2 Gen 2	10
USB4 40Gb/s	40

Środowisko operacyjne

Maksymalna wysokość (przy normalnym ciśnieniu)

3 048 m (10 000 stóp)

Temperatura

- Na wysokości do 2 438 m (8 000 stóp)
 - Podczas pracy: 5°C do 35°C (41°F do 95°F)
 - Przechowywanie: 5°C do 43°C (41°F do 109°F)
- Na wysokości powyżej 2 438 m (8 000 stóp)
 - Maksymalna temperatura działania w warunkach bez podwyższonego ciśnienia: 31,3°C (88°F)

Informacja: Podczas ładowania akumulatora jego temperatura musi wynosić co najmniej 10°C (50°F).

Wilgotność względna

- Podczas pracy: 8 do 95% przy temperaturze mokrego termometru 23°C (73°F)
- Przechowywanie: 5 do 95% przy temperaturze mokrego termometru 27°C (81°F)

Należy unikać stałego kontaktu ciała z niektórymi gorącymi częściami

ZAGROŻENIE:

W czasie pracy komputer powinien być umieszczony na twardej i płaskiej powierzchni, a jego dolna część nie powinna mieć kontaktu ze skórą użytkownika. W normalnych warunkach eksploatacji, temperatura dolnej powierzchni będzie pozostawać w dopuszczalnym przedziale, jak określono w *IEC 62368-1*, lecz takie temperatury mogą być nadal wysokie i powodować dyskomfort lub obrażenia ciała użytkownika, jeżeli będzie on dotykać powierzchni przez ponad 10 sekund. W związku z tym zaleca się unikanie długotrwałego bezpośredniego kontaktu z dolną częścią komputera.

Rozdział 2. Pierwsze kroki z komputerem

Praca w systemie Windows

Poniższa tabela zawiera najczęściej stosowane ustawienia systemu Windows. Poznaj podstawy systemu Windows i natychmiast zacznij z niego korzystać.

Aby skonfigurować ustawienia, wpisz odpowiednie słowa kluczowe w polu wyszukiwania systemu Windows i wybierz najlepszy wynik. W celu dostosowania ustawień postępuj zgodnie z instrukcjami na ekranie.

Tabela 1. Ustawienia podstawowe

Funkcje	Opisy	Wyszukiwanie według słów kluczowych
Panel sterowania	Wyświetlanie lub dostosowywanie ustawień systemu Windows, w tym instalowanie oraz konfigurowanie sprzętu i oprogramowania.	Panel sterowania
Łączenie z sieciami Wi-Fi	Modele wyposażone w moduł łączności bezprzewodowej LAN można połączyć z siecią Wi-Fi®. Kliknij ikonę sieci w obszarze powiadomień systemu Windows, a następnie wybierz sieć, z którą chcesz się połączyć. Informacja: Moduł połączeń bezprzewodowych LAN zainstalowany w komputerze może obsługiwać różne standardy. W niektórych krajach lub regionach standard 802.11ax może być wyłączony zgodnie z lokalnymi przepisami.	Wi-Fi
Łączenie z sieciami przewodowymi	W przypadku modeli wyposażonych w złącze Ethernet (RJ-45) możesz użyć kabla Ethernet, aby połączyć komputer z siecią przewodową.	Ethernet
Tryb samolotowy	Tryb samolotowy to wygodne ustawienie pozwalające włączyć lub wyłączyć całą komunikację bezprzewodową w komputerze. Włączenie tej funkcji może być konieczne po wejściu do samolotu.	Tryb samolotowy
Tryb wyświetlania nocnego	Wyświetlanie nocne to funkcja systemu Windows, którą można włączać i wyłączać. W trybie wyświetlania nocnego są używane cieplejsze kolory i emitowane jest mniej niebieskiego światła. Włączenie wyświetlania nocnego zmniejsza ryzyko zmęczenia oczu.	Wyświetlanie nocne
Dostosuj temperaturę barwową	Jeśli tryb wyświetlania nocnego jest włączony, można dostosować temperaturę barwową ekranu. Informacja: Wybrane komputery Lenovo mają certyfikat potwierdzający niską emisję światła niebieskiego. Te komputery są testowane na włączonym wyświetlaniu nocnym i ustawieniu temperatury barwowej na wartość domyślną 48.	Wyświetlanie nocne
Aktualizacje systemu Windows	Microsoft okresowo wprowadza aktualizacje funkcji i zabezpieczeń systemu operacyjnego Windows. Aktualizacje dotyczące danej wersji systemu Windows są pobierane automatycznie, gdy komputer jest podłączony do Internetu. Po pobraniu aktualizacji zostanie wyświetlony monit o ponowne uruchomienie komputera w celu zainstalowania aktualizacji. Można również sprawdzić, czy dostępne aktualizacje dotyczą zainstalowanej wersji systemu Windows. Uwaga: Pobieraj i instaluj aktualizacje wyłącznie przy użyciu funkcji Windows Update. Aktualizacje pobrane z innych źródeł mogą obejmować ryzyko związane z zabezpieczeniami.	Aktualizacje systemu Windows

Pomoc systemu Windows

Jeśli wskazówki na ekranie nie pomogą Ci rozwiązać problemu, zapoznaj się z poniższymi informacjami, aby skorzystać z pomocy systemu Windows.

- Wpisz Uzyskaj pomoc lub Porady w polu wyszukiwania systemu Windows, a następnie naciśnij klawisz Enter. Po otwarciu aplikacji wprowadź opis problemu i wybierz pasujący do niego wynik.
- Odwiedź witrynę pomocy technicznej firmy Microsoft: <https://support.microsoft.com>. W polu wyszukiwania wpisz, czego szukasz, a zostaną wyświetlone wyniki.

Lenovo Vantage i Lenovo PC Manager

Są to aplikacje stworzone przez Lenovo. Używając dowolnej z nich można:

- Przeglądać informacje o produkcie i status systemu
- Zarządzać i zmieniać ustawienia urządzeń
- Sprawdzać i wykonywać aktualizacje systemu

Informacja: Ta funkcja jest dostępna tylko dla Lenovo Vantage. W programie Lenovo PC Manager można sprawdzać i wykonywać aktualizacje sterowników.

W zależności od kraju lub regionu, w którym zakupiono komputer, jedna z aplikacji może być fabrycznie zainstalowana na komputerze. Aby ją otworzyć, należy wpisać jej nazwę w polu Windows Search i wybrać wyświetlony wynik. Jeżeli żadna z aplikacji nie została fabrycznie zainstalowana, można ją zainstalować samodzielnie. Program Lenovo Vantage można pobrać bezpłatnie ze sklepu Microsoft Store.

Informacja: Właściwości aplikacji mogą ulegać zmianom wraz z ich aktualizacjami i niektóre opcje mogą nie być dostępne na wszystkich produktach Lenovo.

Menu przycisku Novo

Menu przycisku Novo może być wyświetlane przed uruchomieniem systemu operacyjnego. Z menu można wykonywać następujące czynności:

- Otwieranie programu BIOS/UEFI Setup Utility
- Otwieranie menu wyboru urządzenia rozruchowego
- Otwieranie ekranu opcji uruchamiania systemu Windows

Informacja: Na ekranie opcji uruchamiania systemu Windows można wykonywać następujące czynności:

- Uruchamianie komputera z dysku odzyskiwania
- Resetowanie komputera
- Otwieranie ekranu opcji zaawansowanych

Otwieranie menu przycisku Novo

Krok 1. Włącz lub zrestartuj komputer.

Krok 2. Naciśnij kilka razy klawisz F9.

Klawisze dwufunkcyjne















Niektóre klawisze na klawiaturze są klawiszami dwufunkcyjnymi. Każdy z takich klawiszy może pełnić dwie funkcje: funkcję podstawową i funkcję drugorzędną. Większość klawiszy dwufunkcyjnych znajduje się w górnym rzędzie klawiatury, chociaż klawisze kilku liter i klawisz spacji są również klawiszami dwufunkcyjnymi.



Dostęp do podstawowej funkcji klawisza dwufunkcyjnego można uzyskać, naciskając klawisz bezpośrednio, a dostęp do funkcji drugorzędnej można uzyskać, naciskając klawisz przy wciśniętym klawiszu Fn.

Informacja: Klawisz Fn znajduje się w lewym dolnym rogu na klawiaturze Lenovo.

Klawisze dostępu

Klawisze dostępu to klawisze dwufunkcyjne z nadrukowaną ikoną. Ikony przedstawiają ukryte funkcje klawiszy dostępu. Aby skorzystać z funkcji ukrytej, należy przycisnąć i przytrzymać klawisz Fn.

Klawisz dostępu	Funkcja
	Wycisza lub anuluje wyciszenie dźwięku.
	Zmniejsza lub zwiększa głośność.
	Włączenie lub wyłączenie wyciszenia mikrofonów.
	Zmniejszanie/zwiększanie jasności ekranu.
	Włącza monitory.
	Włączanie i wyłączanie trybu samolotowego.
	Wyświetl program uruchamiający aplikacje, aby uzyskać szybki dostęp do aplikacji i usług Lenovo. Informacja: W przypadku niektórych modeli, aby ta funkcja zaczęła działać może być konieczne połączenie z Internetem i pełna aktualizacja systemu.
	Włącza lub wyłącza touchpada.
	Wyświetl miniatury wszystkich otwartych aplikacji.
	Otwórz aplikację Kalkulator Windows.
	Otwórz narzędzie Wycinanie Windows.
	Odtwarzaj lub wstrzymaj odtwarzanie multimedialnych.
	Zatrzymaj odtwarzanie mediów.
	Przejdź do pliku mediów poprzednich znajdującego się na liście odtwarzania lub w folderze.

Klawisz dostępu	Funkcja
	Przejdź do pliku następných mediów znajdującego się na liście odtwarzania lub w folderze.
	Włączanie/wyłączanie podświetlenia klawiatury lub dostosowywanie jej jasność. Informacja: Tego klawisza skrótu należy zawsze używać, przytrzymując klawisz Fn. Wybrane modele zawierają klawiaturę z wielokolorowym podświetleniem. W przypadku takiej klawiatury ten klawisz skrótu przełącza między kilkoma predefiniowanymi wzorami oświetlenia. Wzorce oświetlenia można dostosować w Lenovo Vantage lub Legion Zone.

Klawisze dwufunkcyjne bez nadrukowanych ikon

Niektóre klawisze dwufunkcyjne pokrywają się z klawiszami zawierającymi litery i cyfry. Takie klawisze nie mają nadrukowanej ikony przedstawiającej funkcję ukrytą. W poniższej tabeli wymieniono drugorzędne funkcje tych klawiszy.

Kombinacja klawiszy	Funkcja ukryta
Fn + B	Break
Fn + P	Pause
Fn + S	SysRq
Fn + K	ScrLk
Fn + Q	Przełączanie trybów pracy

Przełącznik FnLock

FnLock to przełącznik, który odwraca podstawowe i drugorzędne funkcje klawiszy dwufunkcyjnych w górnym rzędzie. Przełącznik FnLock jest współdzielony z klawiszem ESC (w lewym górnym rogu klawiatury). Aby go włączyć lub wyłączyć, należy nacisnąć Fn + ESC. Poniższa tabela przedstawia przykład działania przełącznika FnLock na domyślną funkcję klawisza F1.

FnLock	Podświetlenie FnLock	Podstawowa funkcja klawisza F1
Wyłączony	Wyłączony	Funkcja klawisza F1 *
Włączony	Włączony	Wycisza lub anuluje wyciszenie dźwięku



* Funkcja klawisza F1 zależy od aplikacji. Może on nie pełnić żadnej funkcji, jeżeli aktywna aplikacja nie posiada zdefiniowanej funkcji tego klawisza.

Rozdział 3. Poznaj swój komputer

Zarządzanie zasilaniem

Informacje zamieszczone w tej sekcji pomogą uzyskać najlepszą równowagę między wydajnością a energooszczędnością.

Sprawdzanie stanu akumulatora

Ikona stanu akumulatora  lub  znajduje się w obszarze powiadomień systemu Windows. Umożliwia ona szybkie sprawdzenie stanu akumulatora, wyświetlenie obecnego planu zasilania i uzyskanie dostępu do ustawień akumulatora.

Kliknij ikonę stanu akumulatora, aby wyświetlić procent pozostałej energii akumulatora lub zmienić tryb zasilania. Gdy akumulator jest bliski wyczerpania, wyświetlany jest komunikat ostrzegawczy.

Ładowanie akumulatora

Jeśli akumulator jest bliski wyczerpania, naładuj go, podłączając komputer do źródła zasilania.

Ładowanie akumulatora do pełna trwa od dwóch do czterech godzin. Rzeczywisty czas ładowania zależy od pojemności akumulatora, fizycznego środowiska i tego, czy komputer jest używany.

Temperatura akumulatora również ma wpływ na przebieg jego ładowania. Zalecany zakres temperatur do ładowania akumulatora wynosi od 10°C (50°F) do 35°C (95°F).

Informacja:

Temperaturę akumulatora możesz sprawdzić w programie Lenovo Vantage lub Lenovo PC Manager.

W celu maksymalnego wydłużenia czasu pracy akumulatora po jego całkowitym naładowaniu należy poczekać do spadku poziomu jego naładowania do maksymalnie 94% przed ponownym podłączeniem go do ładowania.

Używanie z komputerem ładowarki USB Type-C zgodnej ze standardem Power Delivery

Złącze USB Type-C z tyłu komputera jest zgodne z *Specyfikacją USB Power Delivery*. Jeśli nie masz przy sobie dołączonego zasilacza sieciowego, to możesz skorzystać z kwalifikowanej ładowarki USB Type-C (do nabycia osobno), która jest również zgodna z funkcją Power Delivery, do naładowania komputera w stanie uśpienia lub w stanie wyłączonym. Ładowarki USB Type-C marki Lenovo o następujących maksymalnych wartościach znamionowych są testowane pod kątem współpracy z komputerem. Ładowarki innych marek z tymi samymi parametrami również powinny działać, ale nie są dokładnie testowane.

- 20 V, 3,25 A
- 20 V, 5 A
- 20 V, 6,75 A

Tylne złącze USB Type-C nie zostało zaprojektowane jako główne złącze wejściowe zasilania. Gdy komputer działa, to energia dostarczana przez ładowarkę USB Type-C może być niewystarczająca. W rezultacie komputer może nie działać z pełną wydajnością, a ładowanie baterii może zostać zatrzymane lub być bardzo wolne. Używaj dołączonego zasilacza, gdy tylko jest to możliwe.

ZAGROŻENIE:

Kupując ładowarki USB Type-C innych firm do użytku z komputerem, wybierz produkt, który ma certyfikat bezpieczeństwa lub jest certyfikowany. Zdyskwalifikowana ładowarka może spowodować uszkodzenie komputera lub stanowić zagrożenie elektryczne. W wielu krajach i regionach producenci lub importerzy ładowarek elektrycznych mogą zgłaszać swoje produkty do urzędu certyfikacji lub zatwierdzonych i uznanych laboratoriów badawczych. Taki produkt zazwyczaj nosi oznaczenie, że został przetestowany pod kątem spełniania odpowiednich norm jakości i bezpieczeństwa. W niektórych krajach i regionach ten proces certyfikacji jest nawet obowiązkowy. Jeśli mieszkasz w Chinach kontynentalnych, to wybierz ładowarkę z oznaczeniem „CCC”; dla użytkowników w wielu krajach europejskich wybierz jeden ze znaków „CE”; w przypadku użytkowników w Stanach Zjednoczonych i Kanadzie wybierz ładowarkę z atestem, która jest oznaczona znakiem jednego z Nationally Recognized Testing Laboratories. (Na przykład znak „UL Listed”). W przypadku osób mieszkających w innych krajach i regionach należy skonsultować się z wykwalifikowanym inżynierem elektrykiem, aby dowiedzieć się, jak wybrać bezpieczną ładowarkę elektryczną.

Ustawianie zachowania przycisku zasilania

Domyślnie naciśnięcie przycisku zasilania przełącza komputer w tryb uśpienia. Możesz jednak zmienić zachowanie przycisku zasilania w Panelu sterowania systemu Windows.

- Krok 1. Wpisz Panel sterowania w polu wyszukiwania systemu Windows, a następnie naciśnij klawisz Enter. Otwórz Panel sterowania i przełącz widok na duże lub małe ikony.
- Krok 2. Wybierz opcje zasilania, a następnie kliknij opcję Wybierz działanie przycisku zasilania.

Plan zasilania

Plan zasilania stanowi zbiór ustawień umożliwiających oszczędzanie energii, udostępnianych przez system operacyjny. Plan zasilania pozwala ustawić limity czasu bezczynności dla różnych elementów sprzętu, aby uruchomić niski stan poboru mocy. Poniżej wskazano domyślny plan zasilania i niektóre ustawienia limitu czasu bezczynności dla modeli komputerów z fabryczną instalacją Windows.

Wskazane ustawienia są aktywne, kiedy komputer jest podłączony do gniazdka elektrycznego. Jeżeli komputer ma wbudowany akumulator, będzie miał inny zbiór ustawień limitów czasu bezczynności, które uruchomią się, kiedy komputer będzie pracować na baterii.

Ustawienia zasilania	82RF, 82S0	82RG, 82RY
Plan zasilania	Zrównoważony	Zrównoważony
Wyłączenie ekranu	Po 10 minutach	Po 10 minutach
Przejęcie komputera w trybie uśpienia	Po 30 minutach	Po 10 minutach

Informacja: Aby przebudzić komputer ze stanu uśpienia, należy wcisnąć przycisk zasilania lub dowolny klawisz na klawiaturze.

Zmiana lub konfiguracja planu zasilania

Ta funkcja dotyczy komputerów z fabryczną instalacją Windows.

- Krok 1. Wpisz plan zasilania w polu wyszukiwania systemu Windows, a następnie naciśnij klawisz Enter.
- Krok 2. Dostosuj plan zasilania do swoich preferencji.

Ustawianie trybów pracy

Twój komputer może pracować w różnych trybach pracy. Działanie i pobór mocy komputera różnią się w różnych trybach pracy. Naciśnij **Fn + Q**, aby przechodzić przez różne tryby pracy.

Informacja: Tryb wydajności jest niedostępny, gdy komputer pracuje na zasilaniu bateryjnym.

Zmiana ustawień w programie UEFI/BIOS Setup Utility

W tej sekcji przedstawiono informacje o systemie UEFI/BIOS oraz działania, jakie można wykonywać w jego narzędziu Setup Utility.

Informacje o programie UEFI/BIOS Setup Utility

UEFI/BIOS jest pierwszym programem uruchamianym podczas uruchamiania komputera. System UEFI/BIOS inicjuje komponenty sprzętu i ładuje system operacyjny oraz inne programy. Komputer może zawierać program instalacyjny (setup utility), za pomocą którego można zmienić niektóre ustawienia systemu UEFI/BIOS.

Otwieranie programu UEFI/BIOS Setup Utility

- Krok 1. Włącz lub zrestartuj komputer.
- Krok 2. Naciśnij kilka razy klawisz F2.
- Krok 3. Na ekranie powitalnym wybierz opcję **More Settings**.

Włączanie lub wyłączanie Fool Proof Fn Ctrl

- Krok 1. Otwórz program UEFI/BIOS Setup Utility.
- Krok 2. Wybierz opcję **Configuration**.
- Krok 3. Zmień ustawienie **Fool Proof Fn Ctrl** na **Enabled** lub **Disabled**.
- Krok 4. Wybierz opcję **Exit → Exit Saving Changes**.

Po jej włączeniu klawisz Fn i klawisz Ctrl mogą być używane zamiennie dla kombinacji klawiszy z klawiszem **Ctrl**. Możesz na przykład przycisnąć **Ctrl + A** lub **Fn + A**, aby zaznaczyć cały tekst w aplikacji do edycji tekstu.

Włączanie lub wyłączanie funkcji Always-on

W przypadku niektórych komputerów Lenovo wyposażonych w złącza Always-on, możesz włączać lub wyłączać tę funkcję w programie UEFI/BIOS Setup Utility.

- Krok 1. Otwórz program UEFI/BIOS Setup Utility.
- Krok 2. Wybierz kolejno opcje **Configuration → Always On USB** i naciśnij Enter.
- Krok 3. Zmień ustawienie na **Disabled** lub **Enabled**.
- Krok 4. Wybierz kolejno opcje **Exit → Exit Saving Changes**.

Włączanie lub wyłączanie funkcji Flip to Boot

Kiedy funkcja Flip to Boot jest włączona, komputer uruchomi się po otwarciu ekranu.

- Krok 1. Otwórz program UEFI/BIOS Setup Utility.
- Krok 2. Wybierz **Configuration**.
- Krok 3. Zmień ustawienie w funkcji **Flip to Boot**.

Informacja: Funkcję Flip to Boot można ustawić także w programie Lenovo Vantage lub Lenovo PC Manager.

Ustawianie haseł w programie UEFI/BIOS Setup Utility

W niniejszej sekcji opisano typy haseł, które można ustawić w systemie UEFI (Unified Extensible Firmware Interface) lub BIOS (Basic Input/Output System).

Typy haseł

W program UEFI/BIOS Setup Utility można skonfigurować różne typy haseł.

Typy haseł	Wymagania wstępne	Użytkowanie
Hasło administratora	Nie	Należy je wprowadzić, aby uruchomić program Setup Utility.
Hasło użytkownika	Ustawienie hasła administratora jest wymagane.	Hasła użytkownika można użyć, aby uruchomić program Setup Utility.
Główne hasło dysku twardego	Nie	Należy je wprowadzić, aby uruchomić system operacyjny.
Hasło dysku twardego użytkownika	Ustawienie głównego hasła dysku twardego jest wymagane.	Hasła dysku twardego użytkownika można użyć, aby uruchomić system operacyjny.

Uwagi:

- Wszystkie hasła ustawione w programie Setup Utility muszą zawierać wyłącznie znaki alfanumeryczne.
- Jeśli program Setup Utility zostanie uruchomiony za pomocą hasła użytkownika, będzie można zmienić jedynie kilka ustawień.

Ustawianie hasła administratora

Ustawienie hasła administratora zapobiega dostępowi bez uprawnień do program UEFI/BIOS Setup Utility.

Uwaga: Jeśli zapomnisz hasła administratora, autoryzowany serwisant Lenovo nie będzie mógł go zresetować. Musisz oddać komputer do autoryzowanego serwisu firmy Lenovo w celu wymiany płyty głównej. W tym celu niezbędne jest okazanie dowodu zakupu. Może się to także wiązać z dodatkowymi opłatami za usługę i części.

- Krok 1. Otwórz program UEFI/BIOS Setup Utility.
- Krok 2. Wybierz kolejno pozycje **Security** → **Set Administrator Password** i naciśnij klawisz Enter.
- Krok 3. Wprowadź hasło zawierające wyłącznie litery i cyfr, a następnie naciśnij klawisz Enter.
- Krok 4. Wpisz hasło ponownie i naciśnij klawisz Enter.
- Krok 5. Wybierz kolejno opcje **Exit** → **Exit Saving Changes**.

Przy następnym uruchomieniu komputera trzeba podać hasło administratora, aby przejść do narzędzia konfiguracyjnego. Jeśli jest włączona opcja **Power on Password**, należy wprowadzić hasło administratora lub hasło użytkownika w celu uruchomienia komputera.

Zmianie lub usuwanie hasła administratora

Hasło administratora może zostać zmienione lub usunięte tylko przez administratora systemu.

- Krok 1. Otwórz program UEFI/BIOS Setup Utility przy użyciu hasła administratora.
- Krok 2. Wybierz kolejno pozycje **Security** → **Set Administrator Password** i naciśnij klawisz Enter.
- Krok 3. Wpisz bieżące hasło.
- Krok 4. Wpisz nowe hasło w polu tekstowym **Enter New Password**.
- Krok 5. Ponownie wpisz nowe hasło w polu tekstowym **Confirm New Password**.

Informacja: Jeśli chcesz usunąć hasło, naciśnij klawisz Enter w obu polach i pozostaw je puste.

- Krok 6. Wybierz kolejno opcje **Exit** → **Exit Saving Changes**.

Jeśli usuniesz hasło administratora, hasło użytkownika również zostanie usunięte.

Ustawianie hasła użytkownika

Przed ustawieniem hasła użytkownika należy ustawić hasło administratora.

Koniecznym może być ustawienia hasła użytkownika dla innych użytkowników przez administratora programu Setup Utility.

- Krok 1. Otwórz program UEFI/BIOS Setup Utility przy użyciu hasła administratora.
- Krok 2. Wybierz kolejno pozycje **Security** → **Set User Password** i naciśnij klawisz Enter.
- Krok 3. Wprowadź hasło zawierające wyłącznie litery i cyfr, a następnie naciśnij klawisz Enter. Hasło użytkownika musi różnić się od hasła administratora.
- Krok 4. Wpisz hasło ponownie i naciśnij klawisz Enter.
- Krok 5. Wybierz kolejno opcje **Exit** → **Exit Saving Changes**.

Włączanie hasła włączania zasilania

Jeśli zostało ustawione hasło administratora, możesz w celu zwiększenia bezpieczeństwa aktywować także hasło włączania zasilania.

- Krok 1. Otwórz program UEFI/BIOS Setup Utility.
- Krok 2. Wybierz kolejno pozycje **Security** → **Power on Password** i naciśnij klawisz Enter.

Informacja: Wcześniej należy ustawić hasło administratora.

- Krok 3. Zmień ustawienie na **Enabled**.
- Krok 4. Wybierz kolejno opcje **Exit** → **Exit Saving Changes**.

Jeśli włączono hasło zasilania, monit o jego podanie jest wyświetlany przy każdym włączaniu komputera. Aby komputer został uruchomiony, trzeba wprowadzić hasło administratora lub użytkownika.

Ustaw hasło dla dodatkowego urządzenia pamięci masowej

Trwałe dane są przechowywane na wtórnych urządzeniach magazynujących. Komputer może zawierać co najmniej jeden dysk SSD lub HDD jako dodatkowe urządzenie pamięci masowej. W narzędziu konfiguracyjnym można ustawić hasła dla dodatkowych urządzeń pamięci masowej, aby zapobiec nieautoryzowanemu dostępowi do danych.

Uwaga: Zachowaj ostrożność, ustawiając hasło dysku twardego. Jeśli zapomnisz tego hasła, autoryzowany serwisant Lenovo nie może go zresetować ani odzyskać danych z dysku twardego. Musisz oddać komputer do autoryzowanego serwisu firmy Lenovo w celu wymiany dysku twardego. W tym celu niezbędne jest okazanie dowodu zakupu. Może się to także wiązać z dodatkowymi opłatami za usługę i części.

Krok 1. Otwórz program UEFI/BIOS Setup Utility.

Krok 2. Wybierz kolejno pozycje **Security** → **Set Hard Disk Password** i naciśnij klawisz Enter.

Informacja: Jeśli Twój model komputera zawiera więcej niż jedno dodatkowe urządzenie pamięci masowej, to możesz ustawić osobne hasło dla każdego urządzenia. Jeśli program Setup Utility zostanie uruchomiony za pomocą hasła użytkownika, nie będzie można ustawić hasła dysku twardego.

Krok 3. Postępuj zgodnie z instrukcjami wyświetlanymi na ekranie, aby ustawić hasło główne oraz hasło użytkownika.

Informacja: Hasło główne oraz hasło dysku twardego użytkownika należy ustawić w tym samym czasie.

Krok 4. Wybierz kolejno opcje **Exit** → **Exit Saving Changes**.

Jeśli ustawiono hasło dysku twardego, należy je podać, aby uruchomić system operacyjny.

Zmiana lub usuwanie hasła dysku twardego

Krok 1. Otwórz program UEFI/BIOS Setup Utility.

Krok 2. Wybierz pozycję **Security**.

Krok 3. Zmień lub usuń hasło dysku twardego.

Aby zmienić lub usunąć hasło główne, wybierz opcję **Change Master Password** i naciśnij klawisz Enter.

Informacja: Jeśli usuniesz główne hasło dysku twardego, hasło użytkownika zostanie usunięte automatycznie.

Aby zmienić hasło użytkownika, wybierz opcję **Change User Password** i naciśnij klawisz Enter.

Informacja: Hasła dysku twardego użytkownika nie można usunąć osobno.

Krok 4. Wybierz kolejno opcje **Exit** → **Exit Saving Changes**.

Rozdział 4. Pomoc i obsługa techniczna

Często zadawane pytania (FAQ)

Jak podzielić dysk na partycje?	Zobacz https://support.lenovo.com/solutions/ht503851
Co zrobić, jeśli komputer przestaje reagować?	Naciśnij i przytrzymaj przycisk zasilania, dopóki komputer się nie wyłączy. Następnie uruchom komputer ponownie.
Co robić w przypadku wylania płynu na komputer?	<ol style="list-style-type: none">Ostrożnie odłącz zasilacz i natychmiast wyłącz komputer. Im szybciej zapobiegiesz przepływowi prądu przez komputer, tym bardziej ograniczysz szkody wyrządzone z powodu zwarcia. <p>Uwaga: Chociaż wyłączając natychmiast komputer, możesz utracić część danych lub pracy, pozostawienie komputera włączonego może spowodować, że stanie się on bezużyteczny.</p> <ol style="list-style-type: none">Zanim ponownie włączysz komputer, poczekaj, aż płyn wyschnie. <p>ZAGROŻENIE: Nie próbuj odprowadzić płynu, przekręcając komputer. Jeśli komputer jest wyposażony w otwory na dole klawiatury do odprowadzania płynów, płyn zostanie przez nie odprowadzony.</p>
Skąd mogę pobrać najnowsze sterowniki urządzeń oraz systemu UEFI/BIOS?	<ul style="list-style-type: none">Lenovo Vantage lub Lenovo PC ManagerSerwis www pomocy technicznej Lenovo: https://support.lenovo.com

Zasoby samopomocy

Skorzystaj z następujących zasobów samopomocy, aby uzyskać więcej informacji o komputerze i rozwiązywaniu problemów.

Zasoby	Jak uzyskać dostęp?
Rozwiązywanie problemów i najczęściej zadawane pytania	<ul style="list-style-type: none">https://www.lenovo.com/tipshttps://forums.lenovo.com
Informacje o ułatwieniach dostępu	https://www.lenovo.com/accessibility
Resetowanie lub przywracanie systemu Windows	<ul style="list-style-type: none">Korzystanie z opcji odzyskiwania Lenovo.<ol style="list-style-type: none">Odwiedź stronę https://support.lenovo.com/HowToCreateLenovoRecovery.Postępuj zgodnie z instrukcjami wyświetlanymi na ekranie.Korzystanie z opcji odzyskiwania systemu Windows.<ol style="list-style-type: none">Odwiedź stronę https://pcsupport.lenovo.com.Wykryj model komputera lub wybierz go ręcznie.Kliknij Diagnostyka → Diagnostyka systemu operacyjnego, a następnie postępuj zgodnie ze wskazówkami na ekranie.

Zasoby	Jak uzyskać dostęp?
<p>Użyj oprogramowania Lenovo Vantage lub Lenovo PC Manager, aby:</p> <ul style="list-style-type: none"> • Pobrać i zainstalować najnowsze sterowniki i oprogramowanie sprzętowe. • Konfigurowanie ustawień sprzętu • Zdiagnozować problemy ze sprzętem komputera. • Sprawdzić status gwarancji komputera. 	<p>Użyj funkcji Windows Search.</p>
<p>Dokumentacja produktu:</p> <ul style="list-style-type: none"> • Ogólne uwagi o bezpieczeństwie i zgodności • <i>Podręcznik na temat bezpieczeństwa i gwarancji</i> • <i>Podręcznik konfiguracji</i> • <i>Ten podręcznik użytkownika</i> • <i>Regulatory Notice</i> 	<ol style="list-style-type: none"> 1. Przejdź pod adres https://support.lenovo.com. 2. Wykryj model komputera lub wybierz model ręcznie. 3. Wybierz pozycję Documentation (Dokumentacja) i odfiltruj żadaną dokumentację.
<p>Serwis WWW wsparcia Lenovo zawiera najnowsze informacje dotyczące wsparcia, między innymi:</p> <ul style="list-style-type: none"> • Sterowniki i oprogramowanie • Rozwiązania diagnostyczne • Gwarancja na produkt i usługi • Szczegóły produktu i części • Baza wiedzy i najczęściej zadawane pytania 	<p>Przejdź pod adres https://support.lenovo.com</p>
<p>Pomoc systemu Windows</p>	<ul style="list-style-type: none"> • Użyj opcji Uzyskaj pomoc lub Porady. • Użyj funkcji Windows Search lub osobistego asystenta Cortana®. • Serwis WWW pomocy technicznej firmy Microsoft: https://support.microsoft.com

Czym są CRU?

Części wymienne przez klienta (CRU) są elementami, które mogą zostać ulepszone lub wymienione przez użytkownika. Komputer Lenovo może zawierać następujące typy części CRU:

Części CRU do samodzielnego montażu

Części, które mogą zostać zainstalowane lub łatwo wymienione przez samego klienta lub przeszkolonych serwisantów za dodatkową opłatą.

Części CRU objęte usługą opcjonalną

Części, które mogą zostać zainstalowane lub wymienione przez klientów posiadających wyższe umiejętności techniczne. Instalacja lub wymiana takich części może też być realizowana przez wykwalifikowanych serwisantów w ramach gwarancji, jaką objęte jest urządzenie klienta.

Jeśli użytkownik zamierza zainstalować CRU, Lenovo prześle CRU w tym celu. Od użytkownika może być wymagany zwrot uszkodzonej części zastąpionej przez CRU. Kiedy wymagany jest zwrot: (1) instrukcje zwrotu, opłacona etykieta wysyłkowa i pojemnik zostaną dołączone do zastępczej części CRU; oraz (2) użytkownik może zostać obciążony opłatą za wymianę CRU, w przypadku, gdy Lenovo

nie otrzyma zwróconej wadliwej części CRU w ciągu trzydziestu (30) dni od wysłania zastępczego CRU do użytkownika. Aby uzyskać szczegółowe informacje, patrz *Ograniczona gwarancja Lenovo* na stronie https://www.lenovo.com/warranty/lw_02.

CRU dla modelu produktów

Poniższa tabela wymienia części CRU i rodzaje CRU określone dla modelu posiadanego przez użytkownika.

Część	Części CRU do samodzielnego montażu	Części CRU objęte usługą opcjonalną
Kabel zasilający	X	
Zasilacz	X	

Uwagi:

- Instrukcja wymiany części CRU znajduje się w co najmniej jednej z poniższych publikacji i może zostać przekazana od Lenovo w dowolnym momencie na żądanie użytkownika.

Podręcznik użytkownika dla produktu

drukowane publikacje dołączone do produktu

- Wszelkie części nie wymienionych powyżej w tym wbudowanego akumulatora, może wymienić wyłącznie punkt serwisowy lub personel techniczny autoryzowany przez Lenovo. Więcej informacji można znaleźć na stronie <https://support.lenovo.com/partnerlocation>.

Kontakt telefoniczny z firmą Lenovo

Jeśli nie udało się rozwiązać problemu i nadal potrzebujesz pomocy, zadzwoń do Centrum wsparcia dla klientów Lenovo.

Zanim się skontaktujesz z firmą Lenovo

Zanim się skontaktujesz z firmą Lenovo, zapisz informacje o produkcie i szczegóły dotyczące problemu.

Informacje o produkcie	Objawy problemu i dotyczące go szczegóły
<ul style="list-style-type: none">• Nazwa produktu• Typ i numer modelu komputera	<ul style="list-style-type: none">• Na czym polega problem? Czy występuje zawsze, czy tylko sporadycznie?• Komunikat o błędzie lub kod błędu• Jakiego systemu operacyjnego używasz? Jakiej wersji?• Jakie aplikacje były uruchomione w chwili wystąpienia problemu?• Czy problem można odtworzyć? Jeśli tak, to w jaki sposób?

Informacja: Nazwę produktu i numer seryjny zazwyczaj można znaleźć w dolnej części komputera, na jego etykiecie lub obudowie.

Centrum wsparcia dla klientów Lenovo

Podczas okresu gwarancyjnego możesz zadzwonić do Centrum wsparcia dla klientów Lenovo, aby uzyskać pomoc.

Numery telefonów

Listę telefonów do pomocy technicznej Lenovo w swoim kraju lub regionie można znaleźć pod adresem <https://pcsupport.lenovo.com/supportphonenumber>.

Informacja: Numery telefonów mogą ulec zmianie bez powiadomienia. Jeśli nie ma tam numeru dla danego kraju lub regionu, skontaktuj się ze sprzedawcą lub przedstawicielem Lenovo ds. marketingu.

Usługi dostępne w okresie gwarancyjnym

- Określanie problemów — do dyspozycji jest przeszkolony personel, który pomaga w określaniu problemów ze sprzętem i w podejmowaniu decyzji o niezbędnych działaniach mających na celu usunięcie problemu.
- Naprawa sprzętu firmy Lenovo – jeśli przyczyną problemu jest sprzęt objęty gwarancją firmy Lenovo, dostępny jest przeszkolony personel, który zapewnia odpowiedni zakres serwisu.
- Zarządzanie zmianami serwisowymi — sporadycznie mogą wystąpić zmiany, których wprowadzenie jest wymagane po sprzedaży produktu. Firma Lenovo lub autoryzowany przez nią reseler zapewni wprowadzenie wybranych zmian serwisowych (Engineering Changes — EC), które mają zastosowanie do danego sprzętu.

Nieobejmowane usługi

- wymianę lub instalowanie części innych niż wyprodukowane przez firmę Lenovo lub nieobjętych gwarancją firmy Lenovo;
- identyfikacji źródeł problemów z oprogramowaniem;
- konfigurowanie systemu UEFI/BIOS podczas instalacji lub uaktualniania;
- zmian, modyfikacji lub aktualizacji sterowników urządzeń;
- instalowania i obsługi sieciowego systemu operacyjnego (network operating system — NOS);
- instalowania i obsługi programów.

Warunki Ograniczonej Gwarancji mające zastosowanie do produktu sprzętowego Lenovo podano w sekcji „Informacje dotyczące gwarancji” w *Podręczniku na temat bezpieczeństwa i gwarancji* dołączonym do komputera.

Zakup dodatkowych usług

W okresie gwarancyjnym oraz po nim możesz nabyć dodatkowe usługi od firmy Lenovo pod adresem <https://pcsupport.lenovo.com/warrantyupgrade>.

Dostępność tych usług oraz ich nazewnictwo są różne w poszczególnych krajach i regionach.

Dodatek A. Uwagi i znaki towarowe

Uwagi

Firma Lenovo może nie oferować w niektórych krajach produktów, usług lub opcji omawianych w niniejszej publikacji. Informacje o produktach i usługach dostępnych w danym kraju można uzyskać od lokalnego przedstawiciela firmy Lenovo. Odwołanie do produktu, programu lub usługi firmy Lenovo nie oznacza, że można użyć wyłącznie tego produktu, programu lub usługi. Zamiast nich można zastosować ich odpowiednik funkcjonalny pod warunkiem, że nie narusza to praw własności intelektualnej firmy Lenovo. Jednakże cała odpowiedzialność za ocenę przydatności i sprawdzenie działania produktu, programu lub usługi, pochodzących od innego producenta, spoczywa na użytkowniku.

Firma Lenovo może mieć patenty lub złożone wnioski patentowe na towary i usługi, o których mowa w niniejszej publikacji. Przedstawienie tej publikacji nie daje żadnych uprawnień licencyjnych do tychże patentów. Pisemne zapytania w sprawie licencji można przysyłać na adres:

Lenovo (United States), Inc.

8001 Development Drive

Morrisville, NC 27560

U.S.A.

Attention: Lenovo Director of Licensing

LENOVO DOSTARCZA TĘ PUBLIKACJĘ W TAKIM STANIE, W JAKIM SIĘ ZNAJDUJE („AS IS”) BEZ UDZIELANIA JAKICHKOLWIEK GWARANCJI (W TYM TAKŻE RĘKOJMI), WYRAŻNYCH LUB DOMNIEMANYCH, A W SZCZEGÓLNOŚCI DOMNIEMANYCH GWARANCJI PRZYDATNOŚCI HANDLOWEJ, PRZYDATNOŚCI DO OKREŚLONEGO CELU ORAZ GWARANCJI, ŻE PUBLIKACJA NIE NARUSZA PRAW STRON TRZECICH. Ustawodawstwa niektórych krajów nie dopuszczają zastrzeżeń dotyczących gwarancji wyraźnych lub domniemanych w odniesieniu do pewnych transakcji; w takiej sytuacji powyższe zdanie nie ma zastosowania.

Informacje te są okresowo aktualizowane, a zmiany zostaną ujęte w kolejnych wydaniach tej publikacji. Aby lepiej świadczyć swe usługi, Lenovo zastrzega sobie prawo do ulepszania i/lub modyfikowania produktów i oprogramowania opisanych w podręcznikach dołączonych do komputera oraz treści samych podręczników w dowolnym czasie, bez powiadamiania.

Interfejs oraz funkcje oprogramowania oraz konfiguracji sprzętu opisane w podręcznikach dołączonych do komputera mogą różnić się od faktycznej konfiguracji zakupionego komputera. Informacje o konfiguracji produktu znaleźć można w odpowiedniej umowie (o ile taką zawarto), na liście pakunkowej produktu lub uzyskać od sprzedawcy. Firma Lenovo ma prawo do stosowania i rozpowszechniania informacji przysłanych przez użytkownika w dowolny sposób, jaki uzna za właściwy, bez żadnych zobowiązań wobec ich autora.

Produkty opisane w niniejszym dokumencie nie są przeznaczone do zastosowań związanych z wszczepieniami lub podtrzymywaniem życia, gdzie niewłaściwe funkcjonowanie może spowodować uszczerbek na zdrowiu lub śmierć. Informacje zawarte w niniejszym dokumencie pozostają bez wpływu na dane techniczne produktów oraz gwarancje firmy Lenovo. Żadne z postanowień niniejszego dokumentu nie ma charakteru wyraźnej lub domniemanej licencji czy zabezpieczenia bądź ochrony przed roszczeniami w ramach praw własności intelektualnej firmy Lenovo lub stron trzecich. Wszelkie zawarte tu informacje zostały uzyskane w konkretnym środowisku i mają charakter ilustracyjny. Wyniki osiągnięte w innych środowiskach operacyjnych mogą być odmienne.

Firma Lenovo ma prawo do stosowania i rozpowszechniania informacji przysłanych przez użytkownika w dowolny sposób, jaki uzna za właściwy, bez żadnych zobowiązań wobec ich autora.

Wszelkie wzmianki w niniejszej publikacji na temat stron internetowych innych firm zostały wprowadzone wyłącznie dla wygody użytkownika i w żadnym wypadku nie stanowią zachęty do ich odwiedzania. Materiały dostępne na tych stronach nie wchodzi w skład materiałów opracowanych do tego produktu firmy Lenovo, a użytkownik może korzystać z nich na własną odpowiedzialność.

Wszelkie dane dotyczące wydajności zostały zebrane w kontrolowanym środowisku. Dlatego też rezultaty osiągnięte w innych środowiskach operacyjnych mogą być inne. Niektóre pomiary mogły być dokonywane na systemach będących w fazie rozwoju i nie ma gwarancji, że pomiary te wykonane na ogólnie dostępnych systemach dadzą takie same wyniki. Niektóre z pomiarów mogły być estymowane przez ekstrapolację. Rzeczywiste wyniki mogą być inne. Użytkownicy powinni we własnym zakresie sprawdzić odpowiednie dane dla ich środowiska.

Właścicielem praw autorskich do niniejszego dokumentu jest firma Lenovo. Nie jest on objęty żadną licencją „open source”, w tym żadnymi umowami dotyczącymi systemu Linux, które mogą towarzyszyć oprogramowaniu uwzględnionemu w tym produkcie. Lenovo może aktualizować ten dokument w dowolnym czasie bez powiadomienia.

W celu uzyskania najnowszych informacji lub w przypadku pytań lub uwag, skontaktuj się z lub odwiedź serwis WWW firmy Lenovo:

<https://support.lenovo.com>

Znaki towarowe

Lenovo, logo Lenovo i Lenovo Legion są znakami towarowymi firmy Lenovo. Thunderbolt jest znakiem towarowym firmy Intel Corporation lub jej podmiotów zależnych. Microsoft, Windows i Cortana są znakami towarowymi grupy Microsoft. DisplayPort jest znakiem towarowym Video Electronics Standards Association. Terminy HDMI, HDMI High Definition Multimedia Interface oraz logo HDMI są znakami towarowymi lub zarejestrowanymi znakami towarowymi HDMI Licensing Administrator, Inc. w Stanach Zjednoczonych i innych krajach. Wi-Fi jest zastrzeżonym znakiem towarowym firmy Wi-Fi Alliance. USB Type-C i USB4 są zastrzeżonymi znakami towarowymi USB Implementers Forum. Wszelkie inne znaki towarowe należą do odpowiednich właścicieli.