

- EN
- FR
- DE
- ES
- IT
- NL
- PT
- DA
- SV
- FI
- NO
- RU
- PL
- CS
- HU
- RO
- LV
- LT
- ET
- HR
- SL
- SK
- BG
- UK
- TR

RY18SPA





- Important!** It is essential that you read the instructions in this manual before assembling, maintaining and operating the product.
- Attention!** Il est essentiel que vous lisiez les instructions contenues dans ce manuel avant d'assembler, d'entretenir et d'utiliser le produit.
- Achtung!** Es ist wichtig, dass Sie vor Zusammenbau, Wartung und Benutzung des Produktes die Anweisungen in dieser Anleitung lesen.
- ¡Atención!** Resulta fundamental que lea este manual de instrucciones antes de realizar el montaje, el mantenimiento y de utilizar este producto
- Attenzione!** È importante leggere le istruzioni contenute nel presente manuale prima di montare il prodotto, svolgere le operazioni di manutenzione sullo stesso e metterlo in funzione.
- Let op!** Het is van essentieel belang dat u de instructies in deze gebruiksaanwijzing leest voor u het product monteert, onderhoudt en gebruikt.
- Atenção!** É fundamental que leia as instruções deste manual antes da montagem, manutenção e operação do aparelho.
- OBS!** Det er vigtigt, at man læser instrukserne i denne brugsanvisning, inden man samler, vedligeholder og betjener produktet.
- Observera!** Det är viktigt att du läser instruktionerna i manualen före montering, användning och underhåll av produkten.
- Huomio!** On tärkeää, että luet tämän käsikirjan ohjeet ennen tuotteen kokoamista, huoltoa ja käyttöä.
- Advarsel!** Det er viktig at du leser instruksjonene i denne manualen før sammensetning, vedlikehold og bruk av produktet
- Внимание!** Необходимо прочитать инструкции в данном руководстве перед сборкой, обслуживанием и эксплуатацией этого изделия.
- Uwaga!** Koniecznie należy przeczytać instrukcje zawarte w tym podręczniku przed montażem, obsługą oraz konserwacją produktu.
- Důležité upozornění!** Neinstalujte, neprovádějte údržbu ani nepoužívejte tento výrobek dříve, než si přečtete pokyny uvedené v tomto návodu.
- Figyelem!** Fontos, hogy a termék összeszerelése, karbantartása és használatá elött elolvassa a kézikönyvben található utasításokat.
- Atenție!** Este esențial să citiți instrucțiunile din acest manual înainte de asamblare, efectuarea întreținerii și operarea produsului.
- Uzmanību!** Ir svarīgi izlasīt šīs rokasgrāmatas instrukcijas pirms uzstādīšanas, apkopes un precas darbināšanas.
- Děmesio!** Prieš surenkant, prižiūrint ir naudojant gaminį, būtina perskaityti šiam vadove pateiktus nurodymus.
- Tähtis!** Enne masina kokkupanekut, hooldamist ja kasutama hakkamist tuleb käesolevas juhendis esitatud juhised kindlasti läbi lugeda.
- Upozoreње!** Vrlo je važno da ste prije sklapanja, održavanja i rada s ovim proizvodom pročitali upute u ovom priručniku.
- Pomembno!** Pomembno je da pred montažo vzdrževanjem in uporabo tega izdelka preberete navodila v tem priročniku.
- Upozornenie!** Je dôležité, aby ste si pred montážou, údržbou a obsluhou produktu prečítali pokyny v tomto návode.
- Важно!** Исключительно важно е да прочетете инструкциите в настоящото ръководство, преди да преминете към сглобяване, поддръжка или работа с продукта.
- Важливо!** Дуже важливо, щоб ви прочитали інструкції в цьому керівництві перед складанням, обслуговуванням та експлуатацією цієї машини.
- Önemli!** Ürünü monte etmeden, kullanmadan ve bakımını yapmadan önce bu kılavzdaki talimatları okumanız önemlidir.

Subject to technical modification | Sous réserve de modifications techniques | Technische Änderungen vorbehalten | Bajo reserva de modificaciones técnicas | Con riserva di eventuali modifiche tecniche | Technische wijzigingen voorbehouden | Com reserva de modificações técnicas | Med forbehold for tekniske ændringer | Med förbehåll för tekniska ändringar | Tekniset muutokset varataan | Med forbehold om tekniske endringer | могут быть внесены технические изменения | Z zastrzeżeniem modyfikacji technicznych | Změny technických údajů vyhrazeny | A műszaki módosítás jogát fenntartjuk | Sub rezerva modificațiilor tehnice | Paturam tiesības mainīt tehniskos raksturlielumus | Pasilieikant teisę daryti techninius pakeitimus | Tehnised muudatused võimalikud | Podloženo tehničkim promjenama | Tehnične spremembe dopuščene | Právo na technické zmeny je vyhradené | Подлежи на технически модификации | Є об'єктом для технічних змін | Teknik değişikliğe tabidir.



Safety, performance, and dependability have been given top priority in the design of your cordless submersible pump.

INTENDED USE

The cordless submersible pump is intended to remove clean or dirty water out of ponds, pools, or tanks. The product is also used to drain flood water or control excess rainwater during floods.

The product is intended only for home or domestic use. The product may be used indoors or outdoors.

Do not use the product for any other purpose.

GENERAL SAFETY WARNINGS

- Never allow children, persons with reduced physical, sensory, or mental capabilities or lack of experience and knowledge, or people who are unfamiliar with these instructions to use the product. Local regulations may restrict the age of the operator. Children should be adequately supervised to ensure that they do not play with the product.
- Save all warnings and instructions for future reference. Refer to them frequently, and use them to instruct others who may use the product. If you loan someone the product, also loan them these instructions to prevent misuse of the product and possible injury.
- Keep the area of operation clear of all persons, particularly small children and pets.
- Inspect the product before each use. Check for loose fasteners, etc. Make sure that all guards and handles are properly and securely attached. Replace any damaged parts before use. Check for battery pack leaks.
- Do not modify the product in any way or use parts and accessories that are not recommended by the manufacturer.
- Do not operate the product while barefoot or when wearing sandals or similar lightweight footwear. Wear protective footwear that will protect your feet and improve your footing on slippery surfaces.
- Exercise caution to avoid slipping or falling.
- Avoid inserting hands into the inlets/outlets of the product while it is turned on.
- Do not install or operate the product in an explosive environment or near flammable materials.
- Do not use the product if the switch does not turn it off. Have the switch replaced by an authorised service centre.

- Turn off the product, remove the battery pack, and allow the product to cool down. Make sure that all moving parts have come to a complete stop:
 - before servicing
 - before clearing a blockage
 - before checking, cleaning, and working on the product
 - before changing accessories
 - before leaving the product unattended
 - whenever performing maintenance
- Immediately turn off the product and remove the battery pack in the event of an accident or breakdown. Never operate the product again until it has been fully checked by an authorised service centre.

BATTERY TOOL USE AND CARE

- Remove the battery pack from the product before recharging. Recharge only with the charger specified by the manufacturer. A charger that is suitable for one type of battery pack may create a risk of fire when used with another battery pack.
- Use only battery packs intended specifically for the product. Use of any other battery packs may result in a risk of fire, electric shock, or injury to persons.
- Do not use a battery pack or product that is damaged or modified. Damaged or modified batteries may exhibit unpredictable behaviour resulting in fire, explosion, or risk of injury.
- Do not expose a battery pack or product to fire or excessive temperatures. Exposure to fire or excessive temperature above 130°C may cause explosion.
- When the battery pack is not in use, keep it away from other metal objects, like paper clips, coins, keys, nails, screws, or other small metal objects that can make a connection from one terminal to another. Shorting the battery terminals together may cause burns or a fire.
- Under abusive conditions, liquid may be ejected from the battery. Avoid contact. If contact accidentally occurs, flush with water. If liquid contacts eyes, additionally seek medical help. Liquid ejected from the battery may cause irritation or burns.
- Remove exhausted battery packs from the product and safely dispose of them.

CORDLESS SUBMERSIBLE PUMP SAFETY WARNINGS

- Ensure that the battery pack is removed from the battery box when installing the product.

- Do not submerge the battery box. Water may enter the electronic components and/or battery pack, which can result in a short circuit, increased risk of fire, and serious personal injury.
- Ensure that all connections are leak free. Use a thread seal tape or a suitable sealant on the connection thread.
- When tightening threaded connections, please do not apply excessive force that may cause damage.
- Make sure that the battery box is fixed on a stable support, either by using the clip hook or the wall mount hook.
- If the product needs to be raised or lowered, connect a suitable lowering rope to the carrying handle. Do not lift the product using the hose or power cord.
- Do not use the product for corrosive, abrasive, explosive or dangerous liquids. Fluids other than water damage the product, can create a fire hazard, and could cause physical injuries to the operator.
- Do not use the product with potable water.
- Do not operate the product without liquid. Do not run the product dry.
- Do not use the product when people are in the water.
- Do not remove the hose while the product is still operating.
- Pollution of the liquid could occur due to leakage of lubricants.
- Water discharged from the product may cause the ground to become wet and may cause slipping. Make sure to clean the discharged water after operating the product.
- Do not discharge water to areas with electrical or high voltage elements, active chemicals, or other objects or substances that might cause danger when mixed with water.
- Do not leave the product unsupervised while in use.
- Do not expose the inside of the battery compartment to rain or wet conditions. The product is only water resistant when the battery compartment is closed. Water entering the product increases the risk of electric shock.

ADDITIONAL BATTERY SAFETY WARNINGS

To reduce the risk of fire, personal injury, and product damage due to a short circuit, never immerse the product, battery pack, or charger in fluid or allow fluid to flow inside them. Corrosive or conductive fluids, such as seawater, certain industrial chemicals, and bleach or bleach-containing products, etc., can cause a short circuit.

TRANSPORTATION AND STORAGE

- Turn off the product, remove the battery pack, and allow both to cool down before storing or transporting.
- Clean the product thoroughly before storing. Remove any excess water by fully extending the product. Store the product upright and fully extended to drain water completely. Store the product in a dry, well-ventilated area that is inaccessible to children. Keep the product away from corrosive agents, such as garden chemicals and de-icing salts.
- When transporting the product in a vehicle, secure it against movement or falling to prevent injury to persons or damage to the product.

TRANSPORTING LITHIUM BATTERIES

Transport the battery in accordance with local and national provisions and regulations.

Follow all special requirements on packaging and labelling when transporting batteries by a third party. Ensure that no batteries can come in contact with other batteries or conductive materials while in transport by protecting exposed connectors with insulating, nonconductive caps or tape. Do not transport batteries that are cracked or leaking. Check with the forwarding company for further advice.

MAINTENANCE

- Use only original manufacturer's replacement parts, accessories, and attachments. Failure to do so can cause possible injury, can contribute to poor performance, and may void your warranty.
- Servicing requires extreme care and knowledge and should be performed only by a qualified service technician. Have the product serviced by an authorised service centre only.
- You may make adjustments and repairs described in this manual. For other repairs, contact an authorised service centre.
- Periodically inspect the pump, hoses, and water inlet. Ensure that the hoses and water inlet are free from mud, sand, and debris.
- After each use, clean the product with a soft, dry cloth. Keep the product dry, clean, and free from oil and grease when not in use. Any part that is damaged should be properly repaired or replaced by an authorised service centre.
- Clean the filter only when there is noticeable decline of functionality.
- Bring the product to an authorised service centre to replace damaged or unreadable labels.

KNOW YOUR PRODUCT

See page 151.

1. Operator's manual
2. Cable
3. Submersible pump
4. Filter switch
5. Locking pin
6. Discharge elbow
7. Air lock valve
8. Screw
9. Handle
10. Control panel
11. Power connector
12. Battery box
13. Battery cover
14. On/off button
15. Low battery LED indicator
16. Timer button
17. Timer LED indicator
18. Water sensor LED indicator
19. Clip hook
20. Wall mount hook
21. Latch
22. Flexible hose
23. Hose clamp
24. Battery pack
25. Charger
26. Mounting screw

FILTER SWITCH

Make sure to set the filter switch to the correct setting depending on the type of water where the product is used. If the product is used in dirty water, slide the filter switch to the left, and if the product is used in clean water, slide the filter switch to the right.

AIR LOCK VALVE

The air lock valve automatically relieves air in the submersible pump while it is submerged in water. Always keep the air lock valve clean and free of any blockage. Make sure that the air lock valve is tightened and secured and the ball inside the valve can move freely.

SYMBOLS ON THE PRODUCT

Read and understand all instructions before operating the product. Follow all warnings and safety instructions.



Ukraine Conformity Mark



British Conformity Mark



EurAsian Conformity Mark



European Conformity Mark



Filter switch off



Filter switch on



Maximum operation depth



Ingress protection

Do not dispose of waste batteries, waste electrical and electronic equipment as unsorted municipal waste. Waste batteries and waste electrical and electronic equipment must be collected separately. Waste batteries, waste accumulators, and light sources have to be removed from the equipment. Check with your local authority or retailer for recycling advice and collection point.

According to local regulations, retailers may have an obligation to take back waste batteries and waste electrical and electronic equipment free of charge. Your contribution to the reuse and recycling of waste batteries and waste electrical and electronic equipment helps to reduce the demand of raw materials. Waste batteries, in particular containing lithium, and waste electrical and electronic equipment contain valuable and recyclable materials, which can adversely impact the environment and the human health if not disposed of in an environmentally compatible manner. Delete personal data from waste equipment, if any.

**SYMBOLS IN THIS MANUAL**

Parts or accessories sold separately















Note



Warning

LED INDICATOR DESCRIPTIONS

LED indicator	Red LED	Green LED	Status	Sound
 Low battery	On	-	The battery pack capacity is at 25%. The LED light stays on until the battery pack is discharged.	2 beeps lasting 2 seconds each every 2 minutes
	Flashing	-	The battery pack is in under voltage. The product will turn off after 2 minutes.	1 beep every 15 seconds
 Water sensor	-	On	The product is on.	-
	On	-	The product does not detect water. Put the product under water. The product will turn off from dry run protection after 30 seconds. The product will turn off after 2 minutes.	2 beeps for 2.5 seconds every after 30 seconds
	Flashing	-	The motor is idling, or the impeller is blocked during operation. Check the troubleshooting section. The product will turn off after 2 minutes.	Constant beeping until battery pack is removed
 Timer	-	 5  10  15	There is less than 5 minutes left on the timer. The LED flashes for 15 seconds when timer ends. The product turns off 15 seconds after timer ends.	3 beeps lasting 1 second with 1 minute left on timer. 5 beeps 30 seconds before timer ends. 3 beeps lasting 1 second when timer ends
	-	 5  10  15	There is less than 10 minutes left on the timer. The 5-minute timer LED turns on after 5 minutes.	1 beep on the 10-minute timer mark
	-	 5  10  15	There is less than 15 minutes left on the timer. The 10-minute timer LED turns on after 10 minutes.	1 beep on the 15-minute timer mark

TROUBLESHOOTING

Problem	Possible cause	Solution
The submersible pump is not pumping water while it is on.	The air lock valve is blocked.	Check the filter and air lock valve and remove debris or any blockage.
The submersible pump is leaking water from the air lock valve while it is on.	The air lock valve is blocked.	Remove debris or any blockage in the air lock valve.
The red LED of the water sensor is on, and the product is beeping.	The submersible pump does not detect water.	Immerse the submersible pump in water. If this does not solve the issue, proceed to the next solution.
	The motor is idling, or the impeller is blocked during operation.	Check the filter and impeller and remove debris or any blockage. Follow the cleaning instructions in the manual. If this does not solve the issue, proceed to the next solution.
	There is an issue with the battery pack.	Replace the battery pack.

Lors de la conception de la pompe submersible sans fil, l'accent a été mis sur la sécurité, les performances et la fiabilité.

UTILISATION PRÉVUE

La pompe submersible sans fil est conçue pour évacuer l'eau propre ou sale des bassins, piscines ou cuves. Le produit est également utilisé pour évacuer les eaux de crue ou contrôler l'excès d'eau de pluie pendant les inondations.

Le produit est uniquement destiné à un usage domestique. Le produit peut être utilisé en intérieur comme en extérieur.

Utilisez ce produit pour aucun autre travail.

AVERTISSEMENTS GÉNÉRAUX DE SÉCURITÉ

- Ne laissez jamais les enfants, les personnes aux capacités physiques, sensorielles ou mentales réduites ou n'ayant pas l'habitude ou les connaissances suffisantes, ni les personnes non familiarisées avec ces instructions utiliser ce produit. Les lois locales peuvent imposer un âge minimum à l'opérateur. Les enfants doivent être bien surveillés afin de s'assurer qu'ils ne jouent pas avec le produit
- Bien garder tous les avertissements et instructions. Veuillez vous y reporter fréquemment et utilisez-les pour donner des instructions aux personnes susceptibles d'utiliser le produit. En cas de prêt de ce produit à un tiers, communiquez-lui ces instructions afin d'éviter toute utilisation incorrecte du produit et toute blessure éventuelle.
- Tenez toutes les personnes, en particulier les jeunes enfants et les animaux domestiques, à l'écart de la zone de travail.
- Vérifiez la machine avant chaque utilisation. Vérifiez le bon serrage des attaches, l'absence de fuite de carburant, etc. Assurez-vous que toutes les protections et toutes les poignées sont bien en place et bien verrouillées. Remplacez toute pièce endommagée avant utilisation. Vérifiez l'absence de fuite du pack batterie.
- Ne modifiez la machine d'aucune façon et n'utilisez pas de pièces ou accessoires non recommandés par le fabricant.
- Ne pas utiliser le produit pieds-nus ou avec des sandales ou d'autres chaussures

légères similaires. Portez des chaussures de protection qui protégeront vos pieds et amélioreront votre appui sur des surfaces glissantes.

- Soyez prudent pour éviter de glisser ou de tomber.
- Évitez d'introduire les mains dans les entrées/sorties du produit lorsqu'il est allumé.
- N'installez et n'utilisez pas le produit dans un environnement explosif ou à proximité de matériaux inflammables.
- N'utilisez pas le produit si l'interrupteur ne l'éteint pas. Confiez le remplacement de l'interrupteur à un centre d'entretien agréé.
- Mettez le produit hors tension, retirez la batterie et laissez-le refroidir. Assurez-vous que tous les éléments en mouvement se sont bien arrêtés:
 - avant entretien
 - avant de retirer une obstruction
 - avant de travailler sur le produit, de le vérifier ou de le nettoyer
 - avant de changer les accessoires
 - avant de laisser le produit sans surveillance
 - à chaque fois qu'une opération de maintenance est effectuée
- En cas d'accident ou de panne, mettez immédiatement hors tension le bloc de batterie et déposez-le. N'utilisez plus le produit jusqu'à ce qu'il ait été entièrement vérifié par un service après-vente agréé.

UTILISATION ET EMPLOI SOIGNEUX DES OUTILS ÉLECTRIQUES SANS FIL

- Retirez la batterie du produit avant de le recharger. Ne chargez les blocs de batteries que dans des chargeurs recommandés par le fabricant. Un chargeur approprié à un type spécifique de batterie peut engendrer un risque d'incendie lorsqu'il est utilisé avec une autre batterie.
- Utilisez uniquement la batterie qui a été spécifiquement conçue pour le produit. L'utilisation de tout autre bloc de batterie peut entraîner un incendie, une décharge électrique, ou des blessures.
- N'utilisez pas une batterie ou un produit endommagé ou modifié. Des batteries endommagées ou modifiées peuvent présenter un comportement imprévisible pouvant causer un incendie, une explosion ou un risque de blessure.

- N'exposez pas une batterie ou un produit au feu ou à des températures excessives. L'exposition au feu ou à des températures excessives supérieures à 130 °C peut provoquer une explosion.
- Lorsqu'un bloc de batterie n'est pas utilisé, le maintenir à l'écart de tout autre objet métallique, par exemple trombones, pièces de monnaie, clés, clous, vis ou autres objets de petite taille qui peuvent donner lieu à une connexion d'une borne à une autre. Un court-circuit entre les contacts de batterie peut provoquer des brûlures ou un incendie.
- Dans des conditions d'utilisation non conformes, du liquide peut être éjecté de la batterie. Éviter tout contact. En cas de contact accidentel, rincez soigneusement avec de l'eau. Si du liquide entre en contact avec les yeux, consultez immédiatement un médecin. Le liquide qui sort du bloc de batterie peut entraîner des irritations de la peau ou causer des brûlures.
- Retirez les batteries usagées du produit et mettez-les au rebut en toute sécurité.
- N'utilisez pas le produit pour pomper des liquides corrosifs, abrasifs, explosifs ou dangereux. Des fluides autres que de l'eau endommagent le produit, peuvent présenter un risque d'incendie et provoquer des blessures physiques pour l'opérateur.
- Ne n'utilisez pas le produit pour pomper de l'eau potable.
- Ne faites pas fonctionner le produit sans liquide. Ne faites pas tourner le produit à sec.
- N'utilisez pas le produit lorsque des personnes sont dans l'eau.
- Ne retirez pas le tuyau lorsque le produit est toujours en fonctionnement.
- La pollution du liquide peut survenir suite à une fuite de lubrifiants.
- L'eau qui s'écoule du produit peut imberber le sol et le rendre glissant. Assurez-vous de nettoyer l'eau rejetée après avoir utilisé le produit.
- Ne déversez pas l'eau dans des zones où se trouvent des éléments électriques ou à haute tension, des produits chimiques actifs ou d'autres objets ou substances pouvant présenter un danger lorsqu'ils sont mélangés avec de l'eau.

AVERTISSEMENT DE SÉCURITÉ CONCERNANT LA POMPE SUBMERSIBLE SANS FIL

- Assurez-vous que la batterie est retirée du boîtier de la batterie lors de l'installation du produit.
- N'immergez pas le boîtier de la batterie. L'eau peut pénétrer dans les composants électroniques et/ou la batterie, ce qui peut provoquer un court-circuit, un risque accru d'incendie et des blessures graves.
- Assurez-vous que tous les raccords sont exempts de fuite. Utilisez un ruban d'étanchéité pour filetage ou un produit d'étanchéité adapté sur le filetage de raccordement.
- Lors du serrage des raccords filetés, veillez à ne pas appliquer une force excessive qui pourrait causer des dommages.
- Assurez-vous que le boîtier de la batterie est fixé sur un support stable, en utilisant soit le crochet d'attache, soit le crochet pour montage mural.
- Si le produit doit être relevé ou abaissé, raccordez une corde d'abaissement adaptée à la poignée de transport. Ne soulevez pas le produit à l'aide du tuyau ou du cordon d'alimentation.

MISES EN GARDE DE SÉCURITÉ SUPPLÉMENTAIRES CONCERNANT LA BATTERIE

Pour réduire le risque d'incendie, de blessures corporelles et de dommages causés par un court-circuit, n'immergez jamais le produit, la batterie ou le chargeur dans un liquide et ne laissez jamais de liquide pénétrer dans aucun d'entre eux. Les fluides corrosifs ou conducteurs, tels que l'eau de mer, certains produits chimiques industriels, les produits de blanchiment ou contenant des agents de blanchiment etc. peuvent provoquer un court-circuit

TRANSPORT ET STOCKAGE

- Mettez l'appareil hors tension, retirez le bloc-batterie et laissez-le refroidir avant de le ranger ou de le transporter.
- Nettoyez soigneusement le produit avant le stockage. Retirez tout excès d'eau en étendant complètement le produit. Stockez le produit à la verticale et complètement étendu pour évacuer complètement l'eau. Rangez le produit dans un endroit sec et correctement ventilé, hors de portée des enfants. Tenez le produit à l'écart des agents corrosifs tels que les produits chimiques pour le jardin et les sels de dégivrage.
- Pour le transport, attachez le produit pour l'empêcher de bouger ou de tomber, afin d'éviter toute blessure et tout dommage matériel.

TRANSPORT DES BATTERIES AU LITHIUM

Transportez les batteries en conformité avec les dispositions et règlements locaux et nationaux.

Respectez toutes les exigences légales particulières concernant l'emballage et l'étiquetage des batteries lorsque vous confiez leur transport à un tiers. Assurez-vous qu'aucune batterie ne puisse entrer en contact avec une autre batterie ou avec des matériaux conducteurs lors de son transport en isolant les bornes électriques avec du ruban adhésif ou des capuchons isolants non conducteurs. Ne transportez pas une batterie qui serait fendue ou qui fuirait. Demandez conseil au transporteur pour de plus amples informations.

ENTRETIEN

- N'utilisez que des pièces détachées et des accessoires d'origine constructeur. Le non respect de cette précaution peut entraîner de mauvaises performances, des blessures, et annuler votre garantie.
- Les réparations demandent un soin et des connaissances extrêmes et ne doivent être effectuées que par un technicien de service qualifié. Confiez l'entretien du produit à un centre de service agréé.

- Vous pouvez effectuer les réglages et réparations décrits dans ce manuel. Pour d'autres réparations ou conseils, faites vous assister par un service après-vente agréé.
- Inspectez régulièrement la pompe, les tuyaux et l'arrivée d'eau. Assurez-vous que les tuyaux et l'arrivée d'eau ne contiennent pas de boue, de sable et de débris.
- Après chaque utilisation, utilisez un chiffon propre et sec pour nettoyer le produit. Gardez le produit sec, propre et exempt d'huile et de graisse lorsqu'il n'est pas utilisé. Toute pièce endommagée doit être correctement remplacée ou réparée par un centre de service agréé.
- Nettoyez le filtre uniquement lorsqu'il y a une diminution notable du fonctionnement.
- Apportez le produit à un centre de service agréé pour remplacer les étiquettes abîmées ou illisibles.

APPRENEZ À CONNAÎTRE VOTRE PRODUIT

Voir page 151.

1. Manuel utilisateur
2. Câble
3. Pompe submersible
4. Interrupteur du filtre
5. Goupille de verrouillage
6. Coude d'évacuation
7. Valve anti-air
8. Vis
9. Poignée
10. Panneau de commande
11. Connecteur d'alimentation
12. Boîtier de batterie
13. Couvercle de la batterie
14. Bouton Marche/Arrêt
15. Indicateur LED de batterie faible
16. Bouton minuteur
17. Indicateur LED de minuterie
18. Indicateur LED du capteur d'eau
19. Crochet d'attache
20. Crochet pour montage mural
21. Loquet
22. Tuyau flexible
23. Collier de serrage
24. Bloc de batterie
25. Chargeur
26. Montage de vis

INTERRUPTEUR DU FILTRE

Assurez-vous de régler correctement l'interrupteur du filtre en fonction du type d'eau dans lequel le produit est immergé. Si le produit est utilisé dans de l'eau sale, faites glisser l'interrupteur du filtre vers la gauche et si le produit est utilisé dans de l'eau propre, faites glisser l'interrupteur du filtre vers la droite.

VALVE ANTI-AIR

La valve anti-air évacue automatiquement l'air dans la pompe submersible lorsqu'elle est immergée dans de l'eau. Maintenez toujours la valve anti-air propre et exempte de toute obstruction. Assurez-vous que la valve anti-air est serrée et fixée et que la bille à l'intérieur de la valve peut bouger librement.

SYMBOLES APPLIQUÉS SUR LE PRODUIT



Lisez et comprenez toutes les instructions avant d'utiliser le produit. Respectez l'ensemble des avertissements et consignes de sécurité.



Marque de conformité ukrainienne



Marque de conformité britannique



Marque de conformité d'Eurasie



Marque de conformité européenne



Interrupteur arrêt du filtre



Interrupteur marche du filtre



Profondeur maximale de fonctionnement

IPX8

Indice de protection



Ne jetez pas les batteries et les équipements électriques et électroniques usagés parmi les déchets municipaux non triés. Les batteries et les équipements électriques et électroniques usagés doivent être collectés séparément. Les batteries, accumulateurs et sources lumineuses usagés doivent être retirés de l'équipement. Pour obtenir des conseils en matière de recyclage et de points de collecte, se renseigner auprès des autorités locales ou du détaillant. Selon les réglementations locales, les détaillants peuvent avoir l'obligation de récupérer gratuitement les batteries et les équipements électriques et électroniques usagés. Votre contribution à la réutilisation et au recyclage des batteries et équipements électriques et électroniques usagés permet de réduire la demande en matières premières. Les batteries, notamment celles qui contiennent du lithium, ainsi que les équipements électriques et électroniques usagés comportent des matériaux précieux et recyclables, qui peuvent avoir un impact négatif sur l'environnement et la santé humaine s'ils ne sont pas éliminés de manière respectueuse de l'environnement. Supprimer les données personnelles de l'équipement usagé, le cas échéant.

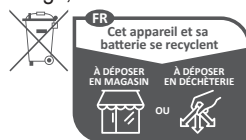

Points de collecte sur www.quefairemesdechets.fr

SYMBOLES DE CE MANUEL



Pièces détachées et accessoires vendus séparément















Remarque



Avertissement

DESCRIPTIONS DES INDICATEURS LED

Indicateur LED	LED rouge	LED verte	État	Son
 Batterie faible	Allumé	-	La capacité de la batterie est de 25 %. Le voyant LED reste allumé jusqu'à ce que la batterie soit déchargée.	2 bips d'une durée de 2 secondes toutes les 2 minutes
	Clignotant	-	La batterie est sous tension. Le produit s'éteindra au bout de 2 minutes.	1 bip toutes les 15 secondes
 Capteur d'eau	-	Allumé	Le produit est allumé.	-
	Allumé	-	Le produit ne détecte pas d'eau. Immergez le produit. La protection contre le fonctionnement à sec éteindra le produit au bout de 30 secondes. Le produit s'éteindra au bout de 2 minutes.	2 bips pendant 2,5 secondes toutes les 30 secondes
	Clignotant	-	Le moteur est au ralenti ou la turbine est bloquée pendant le fonctionnement. Consultez la rubrique Dépannage. Le produit s'éteindra au bout de 2 minutes.	Une tonalité continue jusqu'à ce que la batterie soit retirée.
 Minuterie	-	 5  10  15	Il reste moins de 5 minutes sur le minuteur. La LED clignote pendant 15 secondes après la fin de la minuterie. Le produit s'éteint 15 secondes après la fin du minuteur.	3 bips d'une durée de 1 seconde avec 1 minute restante sur le minuteur. 5 bips 30 secondes avant la fin du minuteur. 3 bips d'une durée de 1 seconde à la fin du minuteur
	-	 5  10  15	Il reste moins de 10 minutes sur le minuteur. La minuterie de 5 minutes s'allume au bout de 5 minutes.	1 bip lorsque le minuteur atteint 10 minutes restantes
	-	 5  10  15	Il reste moins de 15 minutes sur le minuteur. La minuterie de 10 minutes s'allume au bout de 10 minutes.	1 bip lorsque le minuteur atteint 15 minutes restantes

GUIDE DE DÉPANNAGE

Problème	Cause possible	Solution
La pompe submersible ne pompe pas d'eau alors qu'elle est allumée.	La valve anti-air est bloquée.	Vérifiez la valve anti-air et le filtre et retirez les débris ou toute obstruction.
De l'eau fuit de la valve anti-air de la pompe à eau alors qu'elle est allumée.	La valve anti-air est bloquée.	Retirez les débris ou toute obstruction de la valve anti-air.
La LED rouge du capteur d'eau est allumée et le produit émet un signal sonore.	La pompe submersible ne détecte pas d'eau.	Immergez la pompe submersible dans l'eau. Si cela ne résout pas le problème, passez à la solution suivante.
	Le moteur est au ralenti ou la turbine est bloquée pendant le fonctionnement.	Vérifiez le filtre et la turbine et retirez les débris ou toute obstruction. Suivez les instructions de nettoyage contenues dans le manuel. Si cela ne résout pas le problème, passez à la solution suivante.
	Un problème est survenu avec la batterie.	Remplacez la batterie.

Sicherheit, Leistung und Zuverlässigkeit hatten oberste Priorität bei der Entwicklung Ihrer Akku-Tauchpumpe.

BESTIMMUNGSGEMÄSSE VERWENDUNG

Die Akku-Tauchpumpe ist dazu vorgesehen, sauberes oder Schmutzwasser aus Teichen, Becken oder Tanks zu pumpen. Das Gerät kann auch verwendet werden, um während Überschwemmungen Hochwasser abzupumpen oder überschüssiges Regenwasser zu regulieren.

Das Gerät ist ausschließlich zur privaten Nutzung geeignet. Das Gerät kann in Innenräumen und im Freien verwendet werden.

Das Produkt darf zu keinen anderen Zwecken verwendet werden.

ALLGEMEINE SICHERHEITSWARNUNGEN

- Lassen Sie niemals Kinder, Personen mit eingeschränkten körperlichen, sensorischen oder mentalen Fähigkeiten oder mangelnder Erfahrung und Wissen oder Personen die mit diesen Anweisungen nicht vertraut sind das Produkt benutzen. Die lokale Gesetzgebung regelt das Mindestalter des Benutzers. Kinder müssen ausreichend beaufsichtigt werden, so dass gewährleistet ist, dass sie nicht mit dem Produkt spielen.
- Bewahren Sie alle Sicherheitshinweise und Anweisungen für die Zukunft auf. Schlagen Sie regelmäßig darin nach und nutzen Sie sie, um andere Benutzer des Geräts einzuweisen. Wenn Sie jemandem dieses Gerät leihen, stellen Sie sicher, dass Sie die Bedienungsanweisungen ebenfalls weiterreichen, um Fehlgebrauch des Geräts und mögliche Verletzungen zu verhindern.
- Halten Sie andere Personen, vor allem kleine Kinder und Haustiere, aus dem Arbeitsbereich fern.
- Untersuchen Sie das Produkt vor jeder Benutzung. Überprüfen Sie auf lockere Verschlüsse, Treibstofflecks, usw. Stellen Sie sicher, dass alle Schutzvorrichtungen und Griffe ordnungsgemäß und sicher befestigt sind. Ersetzen Sie vor der Benutzung jegliche beschädigten Teile. Überprüfen Sie den Akkupack auf undichte Stellen.
- Verändern Sie das Produkt nicht in irgendeiner Weise oder verwenden Teile oder Zubehör die nicht vom Hersteller empfohlen sind.
- Betreiben Sie das Produkt nicht, während Sie barfuß sind oder offene Sandalen bzw. ähnliches leichtes Schuhwerk tragen. Tragen Sie Sicherheitsschuhe, die Ihre Füße schützen und Ihren Stand auf rutschigen Oberflächen verbessern.
- Achten Sie darauf, nicht zu rutschen oder zu fallen.
- Stecken Sie die Hände nicht in die Einlässe/Auslässe des Geräts, während es eingeschaltet ist.
- Installieren Sie das Gerät nicht in explosiven Umgebungen oder in der Nähe entzündlicher Materialien.
- Verwenden Sie das Gerät nicht, wenn der Ausschalter das Gerät nicht ausschaltet. Lassen Sie den Schalter von einer autorisierten Servicestelle ersetzen.
- Schalten Sie das Gerät aus, entfernen Sie den Akkupack und lassen Sie das Gerät abkühlen. Stellen Sie sicher, dass alle bewegliche Teile vollständig angehalten sind:
 - bevor Sie das Produkt warten
 - bevor Sie eine Blockierung entfernen
 - bevor Sie das Produkt prüfen, reinigen oder daran arbeiten
 - bevor Sie Zubehörteile wechseln
 - bevor Sie das Produkt unbeaufsichtigt zurücklassen
 - wenn Sie Wartungsarbeiten durchführen
- Schalten Sie das Gerät bei Unfällen oder Ausfällen sofort aus und entfernen Sie den Akkupack. Das Produkt darf nicht wieder in Betrieb genommen werden, bis es vollständig von einem autorisierten Kundendienst überprüft wurde.

VERWENDUNG UND BEHANDLUNG DES AKKUWERKZEUGES

- Nehmen Sie den Akkupack vor dem Aufladen aus dem Gerät. Laden Sie die Akkus nur in Ladegeräten auf, die vom Hersteller empfohlen werden. Für ein Ladegerät, das für eine bestimmte Art von Akkupacks geeignet ist, besteht Brandgefahr, wenn es mit anderen Akkupacks verwendet wird.
- Verwenden Sie ausschließlich spezifisch für das Gerät vorgesehene Akkupacks. Die Verwendung anderer Akkupacks kann zu Feuergefahr, Stromschlägen oder Verletzungen führen.

- Verwenden Sie keine beschädigten oder modifizierten Akkupacks oder Geräte. Beschädigte oder modifizierte Akkus können zu unvorhersehbaren Reaktionen führen, was zu Feuer, Explosion oder Verletzungsgefahr führt.
- Setzen Sie Akkupacks oder Geräte nicht Feuer oder zu hohen Temperaturen aus. Feuereinwirkung oder hohe Temperaturen über 130 °C können zu einer Explosion führen.
- Halten Sie den nicht benutzten Akkupack fern von Büroklammern, Münzen, Schlüsseln, Nägeln, Schrauben oder anderen kleinen Metallgegenständen, die eine Überbrückung der Kontakte verursachen könnten. Ein Kurzschluss zwischen den Akkukontakten kann Verbrennungen oder Feuer zur Folge haben.
- Bei Missbrauch kann Flüssigkeit aus dem Akku austreten. Vermeiden Sie das Berühren dieser Flüssigkeit. Bei zufälligem Kontakt mit Wasser abspülen. Suchen Sie außerdem medizinische Hilfe auf, falls die Flüssigkeit in die Augen gerät. Austretende Akkuflüssigkeit kann zu Hautreizungen oder Verbrennungen führen.
- Entfernen Sie verbrauchte Akkupacks aus dem Produkt und entsorgen Sie sie sicher.
- Wenn das Gerät angehoben oder abgesenkt werden muss, binden Sie ein zum Absenken geeignetes Seil an den Tragegriff. Heben Sie das Gerät nicht am Schlauch oder am Stromkabel an.
- Verwenden Sie das Gerät nicht für ätzende, abschleifende, explosive oder gefährliche Flüssigkeiten. Flüssigkeiten, mit Ausnahme von Wasser, beschädigen das Gerät, können eine Brandgefahr darstellen und können den Bediener körperlich schädigen.
- Verwenden Sie das Gerät nicht für Trinkwasser.
- Betreiben Sie das Gerät nicht ohne Flüssigkeit. Lassen Sie das Gerät nicht trocken laufen.
- Verwenden Sie das Gerät nicht, wenn sich Personen im Wasser aufhalten.
- Entfernen Sie den Schlauch nicht, während das Gerät noch läuft.
- Die Flüssigkeit kann aufgrund von Schmierstofflecks verschmutzt werden.
- Das aus dem Gerät abgelassene Wasser kann dazu führen, dass der Boden nass und rutschig wird. Achten Sie darauf, das abgelassene Wasser nach dem Betreiben des Geräts zu entfernen.
- Lassen Sie das Wasser nicht an Stellen mit Elektro- oder Starkstromkomponenten, aktiven Chemikalien oder sonstigen Gegenständen oder Substanzen ab, die beim Mischen mit Wasser Gefahren bewirken können.
- Lassen Sie das Gerät nicht unbeaufsichtigt laufen.
- Setzen Sie das Innere des Akkufachs nicht Regen oder nassen Bedingungen aus. Das Gerät ist nur wasserbeständig, wenn das Akkufach geschlossen ist. Wasser, das in das Gerät eindringt, erhöht das Risiko eines Stromschlags.

SICHERHEITSHINWEISE ZUR AKKU-TAUCHPUMPE

- Stellen Sie beim Installieren des Geräts sicher, dass der Akkupack aus dem Akkugehäuse entnommen wurde.
- Tauchen Sie das Akkufach nicht unter Wasser. Wasser könnte in die elektronischen Komponenten und/oder in den Akkupack eindringen, was zu Kurzschlüssen, erhöhter Brandgefahr und schwerwiegenden Personenschäden führen könnte.
- Stellen Sie sicher, dass alle Verbindungen dicht sind. Sichern Sie das Verbindungsgewinde mit Gewinde-Dichtungsband oder einem geeigneten Dichtstoff.
- Bitte setzen Sie beim Abdichten von Gewindeverbindungen keine übermäßige Kraft ein, die Schäden verursachen könnte.
- Stellen Sie sicher, dass das Akkufach an einem festen Halt fixiert ist, indem Sie entweder den Klemmhaken oder den Haken zur Wandmontage nutzen.

WEITERE SICHERHEITSHINWEISE ZUM AKKU

Um die Brandgefahr sowie die Gefahr von Personenschaden und der Beschädigung des Produkts aufgrund eines Kurzschlusses zu reduzieren, halten Sie das Gerät, den Akkupack und das Ladegerät von Flüssigkeiten fern. Korrodierende oder leitfähige Flüssigkeiten, wie Salzwasser, bestimmte Chemikalien und Bleichmittel oder Produkte, die Bleichmittel enthalten, können einen Kurzschluss verursachen.

TRANSPORT UND LAGERUNG

- Schalten Sie das Gerät aus, entfernen Sie den Akkupack und lassen Sie das Gerät abkühlen, bevor Sie es aufbewahren oder transportieren.
- Reinigen Sie das Produkt gründlich, ehe Sie es zur Lagerung verstauen. Entfernen Sie das gesamte überschüssige Wasser, indem Sie die Verlängerung des Geräts vollständig ausziehen. Lagern Sie das Gerät aufrecht und mit vollständig ausgezogener Verlängerung, um das Wasser vollständig abzulassen. Lagern Sie das Produkt an einem gut belüfteten trockenen und für Kinder unzugänglichen Ort. Halten Sie das Produkt von ätzenden Mitteln wie Gartenchemikalien und Streusalz fern.
- Sichern Sie das Produkt beim Transport in einem Fahrzeug gegen Bewegung oder Herunterfallen, um Verletzungen an Personen und Beschädigung des Produktes zu verhindern.

TRANSPORT VON LITHIUM-IONEN- AKKUS

Transportieren Sie Akkus gemäß Ihren örtlichen und nationalen Bestimmungen und Regeln.

Befolgen Sie alle besonderen Anforderungen für Verpackung und Beschriftung, wenn Sie Akkus von Dritten transportieren lassen. Stellen Sie sicher, dass beim Transport kein Akku in Kontakt mit anderen Akkus oder leitenden Materialien kommt, indem Sie die freien Anschlüsse mit Isolierband, nichtleitenden Kappen oder Klebeband schützen. Beschädigte oder auslaufende Akkus dürfen nicht transportiert werden. Weitere Informationen erhalten Sie bei Ihrem Transportunternehmen.

WARTUNG UND PFLEGE

- Verwenden Sie ausschließlich original Ersatzteile, Zubehör und Aufsätze des Herstellers. Nichtbefolgung kann mögliche Verletzungen oder schlechte Leistung verursachen und Ihre Garantie ungültig machen.
- Service und Wartung des Gerätes erfordert besonderen Sorgfalt und Kenntnisstand und sollte nur durch qualifiziertes Personal durchgeführt werden. Lassen Sie das Gerät nur von einem autorisierten Servicecenter warten.

- Sie dürfen die in dieser Bedienungsanleitung beschriebenen Einstellungen und Reparaturen durchführen. Kontaktieren Sie Ihren autorisierten Kundendienst für andere Reparaturen.
- Überprüfen Sie von Zeit zu Zeit die Pumpe, die Schläuche und die Einlassöffnung. Stellen Sie sicher, dass die Schläuche und die Einlassöffnung frei von Schlamm, Sand und Ablagerungen sind.
- Reinigen Sie das Produkt nach jeder Benutzung mit einem weichen, trockenen Lappen. Halten Sie das Gerät bei Nichtbenutzung trocken, sauber und frei von Öl und Fett. Jedes beschädigte Teil muss durch den autorisierten Kundendienst ordnungsgemäß repariert oder ausgetauscht werden.
- Reinigen Sie den Filter nur bei deutlicher Abnahme der Funktion.
- Bringen Sie das Produkt zu einem autorisierten Kundendienst zurück, um beschädigte oder unleserliche Aufkleber zu ersetzen.

MACHEN SIE SICH MIT IHREM PRODUKT VERTRAUT

Siehe Seite 151.

1. Bedienungsanleitung
2. Kabel
3. Tauchpumpe
4. Filterschalter
5. Sicherungsstift
6. Ablass-Winkelstück
7. Luftabsperventil
8. Schraube
9. Griff
10. Bedienfeld
11. Netzanschluss
12. Akkufach
13. Batterieabdeckung
14. Ein-/Ausschalter
15. Leuchtdiode Akkustand niedrig
16. Timer-Taste
17. Leuchtdiode Timer
18. Leuchtdiode Wassersensor
19. Klemmhaken
20. Haken zur Wandmontage
21. Verschluss
22. Flexibler Schlauch
23. Schlauchklemme
24. Akkupack
25. Ladegerät
26. Montageschraube

FILTERSCHALTER

Stellen Sie sicher, dass der Filterschalter je nach Art des Wassers, in dem das Gerät eingesetzt wird, in der richtigen Stellung steht. Wenn das Gerät in Schmutzwasser verwendet wird, schieben Sie den Filterschalter nach links, und wenn das Gerät in sauberem Wasser verwendet wird, schieben Sie den Filterschalter nach rechts.

LUFTABSPERRVENTIL

Das Luftabsperrventil setzt die Luft aus der Tauchpumpe automatisch frei, wenn diese in Wasser eingetaucht wird. Halten Sie das Luftabsperrventil immer sauber und frei von Blockaden. Stellen Sie sicher, dass das Luftventil angezogen und gesichert ist und dass sich die Kugel innerhalb des Ventils frei bewegen kann.



Entsorgen Sie Altbatterien, Elektro- und Elektronikaltgeräte nicht als unsortierten Siedlungsabfall. Altbatterien und Elektro- und Elektronikaltgeräte müssen getrennt gesammelt werden. Altbatterien, Altakkumulatoren und Lichtquellen müssen aus den Geräten entfernt werden. Informieren Sie sich bei den örtlichen Behörden oder bei Ihrem Einzelhändler über Recyclingoptionen und die Entsorgungseinrichtung. Je nach den örtlichen Vorschriften kann der Einzelhandel verpflichtet sein, Altbatterien und Elektro- und Elektronik-Altgeräte unentgeltlich zurückzunehmen. Ihr Beitrag zur Wiederverwendung und zum Recycling von Elektro- und Elektronikaltgeräten trägt dazu bei, den Bedarf an Rohstoffen zu verringern. Altbatterien, insbesondere lithiumhaltige Batterien, und Elektro- und Elektronik-Altgeräte enthalten wertvolle, wiederverwertbare Materialien, die sich negativ auf die Umwelt und die menschliche Gesundheit auswirken können, wenn sie nicht auf umweltverträgliche Weise entsorgt werden. Löschen Sie ggf. personenbezogene Daten aus Altgeräten.

SYMBOLE AUF DEM PRODUKT



Vor dem Bedienen des Produkts müssen Sie alle Anweisungen lesen und verstehen. Befolgen Sie alle Warn- und Sicherheitshinweise.



Ukrainisches Konformitätskennzeichen



Britisches Konformitätskennzeichen



EurAsian Konformitätszeichen



Europäisches Konformitätskennzeichen



Filter ausschalten



Filter einschalten



Maximale Arbeitstiefe

IPX8

Eindringenschutz

SYMBOLE IN DIESER BEDIENUNGSANLEITUNG



Teile oder Zubehör getrennt erhältlich















Hinweis



Warnung

BESCHREIBUNG DER LEUCHTDIODEN

LED Statusanzeige	Rotes LED	Grünes LED	Status	Tonsignal
 Niedriger Akku-Ladestand	An	-	Die Kapazität des Akkupacks liegt bei 25 %. Das LED-Licht bleibt an, bis der Akkupack entladen ist.	2 Pieptöne von je 2 Sekunden Dauer alle 2 Minuten
	Blinkt	-	Der Akkupack hat eine zu niedrige elektrische Spannung. Das Produkt schaltet sich nach 2 Minuten aus.	1 Piepton alle 15 Sekunden
 Wassersensor	-	An	Das Gerät ist eingeschaltet.	-
	An	-	Das Produkt erkennt kein Wasser. Halten Sie das Produkt unter Wasser. Das Produkt schaltet sich nach 30 Sekunden aufgrund des Trockenlaufschutzes ab. Das Produkt schaltet sich nach 2 Minuten aus.	2 Pieptöne für 2,5 Sekunden nach jeweils 30 Sekunden
	Blinkt	-	Der Motor ist im Leerlauf oder das Laufrad wurde während des Betriebs blockiert. Lesen Sie den Abschnitt zur Problembehebung. Das Produkt schaltet sich nach 2 Minuten aus.	Ständiges Piepen, bis der Akkupack entfernt wird.
 Timer	-	 5  10  15	Auf dem Timer befinden sich weniger als 5 Minuten Restzeit. Die LED blinkt 15 Sekunden lang, wenn der Timer endet. Das Produkt schaltet sich 15 Sekunden nach Ablauf des Timers aus.	3 Pieptöne mit einer Dauer von 1 Sekunde, wenn der Timer noch 1 Minute läuft. 5 Signaltöne 30 Sekunden vor Ablauf des Timers. 3 Pieptöne von 1 Sekunde Dauer, wenn der Timer endet
	-	 5  10  15	Auf dem Timer befinden sich weniger als 10 Minuten Restzeit. Die LED des 5-Minuten-Timers schaltet sich nach 5 Minuten ein.	1 Piepton bei der Markierung für 10 Minuten auf dem Timer
	-	 5  10  15	Auf dem Timer befinden sich weniger als 15 Minuten Restzeit. Die LED des 10-Minuten-Timers schaltet sich nach 10 Minuten ein.	1 Piepton bei der Markierung für 15 Minuten auf dem Timer

FEHLERBEHEBUNG

Problem	Mögliche Ursache	Lösung
Die Tauchpumpe pumpt kein Wasser, obwohl sie eingeschaltet ist.	Das Luftabsperrenteil ist blockiert.	Überprüfen Sie den Filter und das Luftabsperrenteil und entfernen Sie Ablagerungen oder Blockaden.
Am Luftabsperrenteil der Tauchpumpe tritt Wasser aus, während die Pumpe eingeschaltet ist.	Das Luftabsperrenteil ist blockiert.	Entfernen Sie Ablagerungen oder Blockaden aus dem Luftabsperrenteil.
	Die Tauchpumpe erkennt kein Wasser.	Tauchen Sie die Tauchpumpe unter Wasser. Wenn das Problem dadurch nicht gelöst ist, gehen Sie zur nächsten Lösung über.
Die rote LED des Wassersensors ist eingeschaltet und das Gerät piept.	Der Motor ist im Leerlauf oder das Laufrad wurde während des Betriebs blockiert.	Überprüfen Sie den Filter und das Laufrad und entfernen Sie Ablagerungen oder Blockaden. Befolgen Sie die Hinweise zur Reinigung in der Bedienungsanleitung. Wenn das Problem dadurch nicht gelöst ist, gehen Sie zur nächsten Lösung über.
	Es gibt ein Problem mit dem Akkupack.	Ersetzen Sie den Akkupack.

La seguridad, el rendimiento y la fiabilidad han sido las máximas prioridades a la hora de diseñar esta bomba sumergible inalámbrica.

USO PREVISTO

La bomba sumergible inalámbrica está diseñada para extraer agua limpia o sucia de estanques, piscinas o depósitos. El producto también se utiliza para el drenaje de aguas de zonas inundadas o para controlar el exceso de aguas pluviales en inundaciones.

Este producto está concebido únicamente para un uso doméstico. El producto se puede utilizar tanto en espacios interiores como exteriores.

No la use para ninguna otra finalidad.

ALERTA DE SEGURIDAD GENERAL

- Nunca deje que utilicen este aparato niños, personas con capacidad física, sensorial o mental reducida, personas sin experiencia ni conocimientos ni personas que no estén familiarizadas con estas instrucciones. Las regulaciones locales pueden restringir la edad del operario. Los niños deben estar adecuadamente supervisados para asegurarse de que no juegan con el producto.
- Conserve estas advertencias e instrucciones para poder consultarlas posteriormente. Consúltelas con frecuencia y utilícelas para enseñar a otras personas cómo deben usar el producto. Si deja a alguien el producto, entréguele también estas instrucciones para evitar un mal uso del producto y posibles daños.
- No permita la presencia de personas, especialmente niños pequeños, y mascotas en la zona de trabajo.
- Inspeccione la máquina antes de cada uso. Compruebe los cierres sueltos, las fugas de combustible, etc. Asegúrese de que todas las protecciones y mangos están unidos de forma correcta y segura. Sustituya cualquier pieza dañificada antes de su utilización. Compruebe si hay fugas en la batería.
- No modifique la herramienta de modo alguno ni utilice piezas o accesorios que no sean los recomendados por el fabricante.
- No utilice el producto si va descalzo, si lleva sandalias o cualquier otro calzado ligero similar. Use calzado protector antideslizante

que le proteja los pies y mejore su equilibrio en superficies deslizantes.

- Tenga precaución para evitar resbalar o caerse.
- Evite colocar las manos en las entradas/salidas del producto durante su funcionamiento.
- No instale ni accione el producto en un entorno explosivo o cerca de materiales inflamables.
- No utilice el producto si el interruptor de apagado no detiene su funcionamiento. Solicite la sustitución del interruptor en un centro de servicio autorizado.
- Apague el producto, retire la batería y deje que el producto se enfríe. Asegúrese de que todas las partes móviles se han detenido por completo:
 - antes del mantenimiento
 - antes de limpiar una obstrucción
 - antes de inspeccionar, limpiar o trabajar con el producto
 - antes de cambiar los accesorios
 - antes de dejar el producto sin vigilancia
 - siempre que se lleve a cabo el mantenimiento
- Apague inmediatamente la unidad y retire la batería en caso de accidente o avería. No vuelva a utilizar el producto hasta que un servicio de mantenimiento autorizado lo haya inspeccionado completamente.

USO Y CUIDADO DE LA HERRAMIENTA

- Quite la batería del producto antes de proceder a su recarga. Recargue la unidad solamente con el cargador especificado por el fabricante. Podría haber un riesgo de incendio cuando se utilice un cargador con una batería para la que no está diseñado.
- Utilice únicamente baterías concebidas específicamente para este producto. El uso de cualquier otra batería puede resultar en un riesgo de incendio, descargas eléctricas o lesiones personales.
- No utilice una batería o un producto que haya sufrido daños o modificaciones. Las baterías dañadas o modificadas pueden presentar un comportamiento impredecible y provocar fuego, explosión o riesgo de lesión.
- No exponga una batería o producto al fuego o a temperaturas excesivas. La exposición

al fuego o a una temperatura excesiva superior a 130 °C puede provocar una explosión.

- Cuando la batería no está en uso, manténgala alejada de otros objetos metálicos como clips, monedas, llaves, clavos, tornillos u otros objetos metálicos pequeños que puedan crear una conexión desde una terminal a otra. Causar un cortocircuito en los terminales de la batería puede causar quemaduras o un incendio.
- En condiciones indebidas, puede salir líquido de la batería. Evite su contacto. Si se produce un contacto accidental, enjuáguese las manos con agua. Si el líquido entra en contacto con los ojos, acuda inmediatamente al médico. Si el líquido es expulsado de la batería y entra en contacto con él, podría causar irritación o quemaduras.
- Retire las baterías agotadas del producto y elimínelas de forma segura.

ADVERTENCIAS DE SEGURIDAD DE LA BOMBA SUMERGIBLE INALÁMBRICA

- Asegúrese de retirar la batería del compartimento de la batería antes de instalar el producto.
- No sumerja el compartimento de la batería. El agua podría penetrar en los componentes electrónicos y/o en la batería, lo que podría provocar un cortocircuito, un mayor riesgo de que se produzca un incendio y lesiones personales graves.
- Asegúrese de que no haya ninguna fuga en las conexiones. Utilice una cinta de sellado de roscas o un sellador adecuado en la rosca de conexión.
- Al apretar las conexiones roscadas, no aplique una fuerza excesiva, ya que esto podría causar daños.
- Asegúrese de que el compartimento de la batería esté fijado en un soporte estable mediante el uso del gancho con clip o del gancho para montaje en pared.
- Si fuese necesario elevar o bajar el producto, conecte una cuerda de elevación adecuada al asa de transporte. No eleve el

producto mediante el uso de la manguera o el cable de alimentación.

- No utilice el producto para bombear líquidos corrosivos, abrasivos, explosivos o peligrosos. Los líquidos que no sean agua pueden dañar el producto, provocar un incendio y también podrían provocar lesiones físicas al usuario.
- No utilice el producto con agua potable.
- No utilice el producto sin líquido. No permita que el producto funcione en seco.
- No utilice el producto cuando haya gente en el agua.
- No quite la manguera mientras el producto esté en funcionamiento.
- El líquido podría contaminarse debido a una fuga de lubricantes.
- El agua descargada del producto puede hacer que el suelo se moje y provocar resbalones. Asegúrese de limpiar el agua descargada después de utilizar el producto.
- No descargue agua en zonas con componentes eléctricos o de alta tensión, sustancias químicas activas u otros objetos o sustancias que puedan provocar un peligro en contacto con el agua.
- No deje el producto sin vigilancia mientras esté en uso.
- No esponga el interior del compartimento de la batería a la lluvia o la humedad. El producto solo es resistente al agua cuando el compartimento de la batería está cerrado. La entrada de agua en el producto aumenta el riesgo de que se produzca una descarga eléctrica.

ADVERTENCIAS DE SEGURIDAD DE LA BATERÍA ADICIONAL

Para reducir el riesgo de incendio, lesiones personales y daños al producto provocados por un cortocircuito, nunca sumerja el producto, la batería o el cargador en líquido, ni permita que un líquido fluya por su interior. Los fluidos corrosivos o conductivos, como el agua de mar, ciertos productos químicos industriales y blanqueadores o lejías que contienen, etc., Pueden causar un cortocircuito.

TRANSPORTE Y ALMACENAMIENTO

- Apague el producto, extraiga la batería y deje que el producto se enfríe antes de almacenarlo o transportarlo.
- Limpie el producto en profundidad antes de guardarlo. Retire cualquier exceso de agua extendiendo al máximo el producto. Guarde el producto en posición vertical y totalmente extendido para drenar el agua en su totalidad. Guarde el producto en una zona seca, bien ventilada y fuera del alcance de los niños. Almacene el producto lejos de agentes corrosivos como sales de deshielo y productos químicos de jardín.
- Para el transporte, asegure el producto para que no se mueva ni se caiga y evitar así lesionar a alguien o dañar el producto.

TRANSPORTE DE BATERÍAS DE LITIO

Transporte de baterías de acuerdo con las disposiciones y reglamentos nacionales y locales.

Cumpla todos los requisitos especiales relativos al embalaje y etiquetado cuando el transporte de baterías se lleve a cabo por un tercero. Asegúrese de que, durante el transporte, las baterías no entran en contacto con otras baterías o materiales conductores protegiendo los conectores expuestos con tapones o tapas aislantes de material no conductor. No transporte baterías que tengan grietas o fugas. Consulte a la empresa de transporte para obtener más asesoramiento.

MANTENIMIENTO

- Utilice sólo piezas y accesorios de recambio originales del fabricante. Si no lo hace podría ocurrir un mal funcionamiento, podrían producirse daños o podría quedar anulada la garantía.
- Las reparaciones requieren tener mucho cuidado y conocimiento y sólo debe realizarse por un técnico de servicio calificado. Solicite la reparación del producto únicamente en un centro de servicio autorizado.
- Usted puede realizar los ajustes y reparaciones descritos en este manual del usuario. Para otras reparaciones o consejos, busque la ayuda de un centro de servicio autorizado.

- Compruebe de forma periódica la bomba, las mangueras y la entrada de agua. Asegúrese de que no haya barro, arena y suciedad en las mangueras y en la entrada de agua.
- Limpiar el producto con un paño suave seco después de cada uso. Mantenga el producto seco, limpio y libre de aceite y grasa cuando no se esté utilizando. Cualquier pieza dañada debe ser sustituida o reparada adecuadamente por un centro de servicio autorizado.
- Limpie el filtro únicamente cuando se observe claramente un deterioro en la funcionalidad.
- Lleve el aparato a un centro de servicios autorizado para sustituir las etiquetas dañadas o ilegibles.

CONOZCA SU PRODUCTO

Véase la página 151.

1. Manual de instrucciones
2. Cable
3. Bomba sumergible
4. Interruptor del filtro
5. Pasador de bloqueo
6. Codo de descarga
7. Válvula de bloqueo de aire
8. Tornillo
9. Mango
10. Panel de control
11. Conector de alimentación
12. Compartimento de la batería
13. Cubierta de la batería
14. Botón de encendido/apagado
15. Indicador luminoso de carga de batería baja
16. Botón de temporizador
17. Indicador luminoso del temporizador
18. Indicador luminoso del sensor de agua
19. Gancho con clip
20. Gancho para montaje en pared
21. Cierre
22. Manguera flexible
23. Abrazadera de manguera
24. Batería
25. Cargador
26. Tornillo de montaje

INTERRUPTOR DEL FILTRO

Asegúrese de colocar el interruptor del filtro en el ajuste correcto en función del tipo de agua utilizada con el producto. Si el producto se utiliza con agua sucia, deslice el interruptor del filtro hacia la izquierda; y si el producto se utiliza con agua limpia, deslice el interruptor del filtro hacia la derecha.

VÁLVULA DE BLOQUEO DE AIRE

La válvula de bloqueo de aire expulsa aire automáticamente en la bomba sumergible mientras está sumergida en el agua. Mantenga la válvula de bloqueo de aire limpia y libre de obstrucciones en todo momento. Asegúrese de que la válvula de bloqueo de aire esté apretada y fijada, y que la bola de su interior se pueda mover libremente.

SÍMBOLOS EN EL PRODUCTO



Lea y entienda todas las instrucciones antes de utilizar el producto. Siga todas las advertencias e instrucciones de seguridad.



Marca de conformidad de Ucrania



Marca de conformidad británica



Certificado EAC de conformidad



Marca de conformidad europea



Interruptor del filtro en posición de apagado



Interruptor del filtro en posición de encendido



Profundidad máxima de funcionamiento



Protección de entrada



No deseche los residuos de baterías, aparatos eléctricos y electrónicos como residuos municipales no clasificados. Los residuos de baterías, aparatos eléctricos y electrónicos se deben recoger de forma independiente. Los residuos de baterías, acumuladores y fuentes de luz se deben retirar de los aparatos. Consulte a sus autoridades locales o a su vendedor para obtener información sobre reciclaje y puntos de recogida. De acuerdo con lo establecido en las normativas locales, los establecimientos minoristas pueden tener la obligación de recuperar los residuos de baterías, aparatos eléctricos y electrónicos de forma gratuita. Su contribución a la hora de reutilizar y reciclar los residuos de baterías y los residuos de aparatos eléctricos y electrónicos ayuda a reducir la demanda de materias primas. Los residuos de baterías, en especial las que contienen litio, y los residuos de aparatos eléctricos y electrónicos contienen materiales valiosos que se pueden reciclar, y que podrían afectar de forma negativa al medio ambiente y a la salud humana si no se desechan de un modo medioambientalmente responsable. Si lo hubiera, elimine cualquier dato personal de los residuos de los aparatos.

SÍMBOLOS EN ESTE MANUAL



Las piezas o accesorios se venden por separado









Nota



Advertencia

DESCRIPCIONES DE LOS INDICADORES LUMINOSOS

Indicador luminoso	LED roja	LED verde	Estado	Señal acústica
 Nivel de batería bajo	Encendido	-	La capacidad de la batería está al 25 %. El indicador LED permanece iluminado hasta que se descargue la batería.	2 pitidos de 2 segundos de duración cada 2 minutos
	Parpadeante	-	La batería tiene tensión. El producto se apagará después de 2 minutos.	1 pitido cada 15 segundos
 Sensor de agua	-	Encendido	El producto está encendido.	-
	Encendido	-	El producto no detecta la presencia de agua. Sumerja el producto en agua. El producto se apagará debido a la acción de la protección de funcionamiento en seco después de 30 segundos. El producto se apagará después de 2 minutos.	2 pitidos durante 2,5 segundos cada 30 segundos
	Parpadeante	-	El motor está al ralentí o el impulsor está bloqueado durante el funcionamiento. Consulte el apartado de resolución de problemas. El producto se apagará después de 2 minutos.	Pitidos constantes hasta la retirada de la batería.
 Temporizador	-	 5 10 15	Quedan menos de 5 minutos en el temporizador. El indicador LED parpadea durante 15 segundos una vez transcurrido el tiempo establecido en el temporizador. El producto se apaga 15 segundos después de que finalice el tiempo establecido en el temporizador.	3 pitidos de 1 segundo de duración cuando queda 1 minuto en el temporizador. 5 pitidos 30 segundos antes de que finalice el tiempo establecido en el temporizador. 3 pitidos de 1 segundo de duración una vez transcurrido el tiempo establecido en el temporizador
	-	 5 10 15	Quedan menos de 10 minutos en el temporizador. El indicador LED del temporizador de 5 minutos se ilumina una vez transcurridos los 5 minutos.	1 pitido cuando se alcanza la marca de 10 minutos en el temporizador
	-	 5 10 15	Quedan menos de 15 minutos en el temporizador. El indicador LED del temporizador de 10 minutos se ilumina una vez transcurridos los 10 minutos.	1 pitido cuando se alcanza la marca de 15 minutos en el temporizador

RESOLUCIÓN DE PROBLEMAS

Problema	Causa posible	Solución
La bomba sumergible no bombea agua cuando está encendida.	La válvula de bloqueo de aire está obstruida.	Compruebe el filtro y la válvula de bloqueo de aire, y elimine cualquier residuo u obstrucción.
La bomba sumergible pierde agua por la válvula de bloqueo de aire cuando está encendida.	La válvula de bloqueo de aire está obstruida.	Elimine cualquier residuo u obstrucción en la válvula de bloqueo de aire.
El LED rojo del sensor de agua está encendido y el producto emite un pitido.	La bomba sumergible no detecta la presencia de agua.	Sumerja la bomba en agua. Si esto no resuelve el problema, continúe con la siguiente solución sugerida.
	El motor está al ralentí o el impulsor está bloqueado durante el funcionamiento.	Compruebe el filtro y el impulsor, y elimine cualquier residuo u obstrucción. Siga las instrucciones de limpieza del manual. Si esto no resuelve el problema, continúe con la siguiente solución sugerida.
	Hay un problema con la batería.	Sustituya la batería.

Durante la progettazione di questa pompa sommersibile è stata data la massima priorità a sicurezza, prestazioni e affidabilità.

UTILIZZO RACCOMANDATO

La pompa sommersibile a batteria è pensata per rimuovere acqua pulita o sporca fuori da laghetti, piscine o serbatoi. Il prodotto è pensato anche per scaricare acqua di inondazione o controllare l'acqua piovana in eccesso durante le inondazioni.

Il prodotto è pensato solo per uso domestico. Il prodotto può essere utilizzato in ambienti interni ed esterni.

Non utilizzare per altri scopi.

AVVERTENZE GENERALI DI SICUREZZA

- Non lasciare mai che bambini, persone con ridotte capacità fisiche, sensoriali o mentali o mancanza di esperienza e conoscenza o persone non familiari con queste istruzioni utilizzino il prodotto. Leggi locali possono limitare l'età dell'operatore. Supervisionare adeguatamente i bambini per assicurarsi che non giochino con il prodotto.
- Conservare le presenti avvertenze ed istruzioni per poterle consultare in seguito. Fare riferimento ad esse e utilizzarle per istruire tutti coloro che potrebbero utilizzare il prodotto. Se il prodotto viene dato in prestito, prestare anche le presenti istruzioni al fine di impedire l'uso errato dello strumento e possibili lesioni.
- L'area di funzionamento deve essere sgombra di persone, specialmente bambini e animali.
- Controllare l'utensile prima di ogni utilizzo. Controllare eventuali parti di collegamento allentate, perdite di carburante, ecc. Assicurarsi che parolame e manici siano montati accuratamente e correttamente. Sostituire le parti danneggiate prima dell'utilizzo. Controllare che il gruppo batterie non perda.
- Non modificare l'utensile in alcun modo né utilizzare parti e accessori non raccomandati dalla ditta produttrice.

- Non utilizzare il prodotto a piedi scalzi o indossando sandali aperti e calzature simili. Indossare calzature protettive in grado di proteggere i piedi e migliorare l'appoggio su superfici scivolose.
- Procedere con cautela per evitare scivolamenti o cadute.
- Evitare di inserire mani in ingressi/uscite mentre il prodotto è in uso.
- Non installare o azionare il prodotto in un ambiente esplosivo o vicino a materiali infiammabili.
- Non utilizzare il prodotto se l'interruttore off non lo spegne. Far sostituire l'interruttore da un centro di assistenza autorizzato.
- Spegnerne il prodotto, rimuovere la batteria e lasciare che il prodotto si raffreddi. Assicurarsi che tutte le parti in movimento si siano arrestate:
 - prima degli interventi di assistenza
 - prima di rimuovere un blocco
 - prima di svolgere le operazioni di controllo o pulizia sul prodotto o prima di utilizzarlo
 - prima di cambiare accessori
 - prima di lasciare il prodotto incustodito
 - ogniqualvolta si esegue la manutenzione
- Spegnerne immediatamente il prodotto e rimuovere il pacco batteria in caso di incidente o guasto. Non utilizzare di nuovo il prodotto finché non è stato controllato a fondo da un centro di assistenza autorizzato.

UTILIZZO E MANUTENZIONE DI UN UTENSILE A BATTERIE

- Rimuovere la batteria dal prodotto prima della ricarica. Ricaricare solo con il caricatore indicato dalla ditta produttrice. Un caricatore adatto per un tipo di batterie potrà creare un rischio di incendio se utilizzato con un altro gruppo batterie.
- Utilizzare esclusivamente batterie specificamente pensate per il prodotto. L'utilizzo di gruppi batteria diversi da quello indicato potrà causare rischi di incendi, scosse elettriche o lesioni alla persona.

- Non utilizzare un pacco batteria o un prodotto che è danneggiato o modificato. Le batterie danneggiate o alterate potrebbero avere un comportamento imprevedibile e causare incendi, esplosioni o rischio di lesioni.
- Non esporre il pacco batteria o il prodotto a fuoco o a temperature eccessive. L'esposizione al fuoco o a temperature eccessive oltre i 130 °C potrebbero causare l'esplosione.
- Quando il gruppo batterie non viene utilizzato, tenerlo lontano da oggetti in metallo come fermagli, monete, chiavi, chiodi, viti o altri piccoli oggetti che potranno fare da tramite da un terminale all'altro. Cortocircuitare i terminali della batteria assieme potrà causare scottature o incendi.
- In condizioni scorrette, la batteria può espellere liquidi. Evitare il contatto. Se si entra accidentalmente in contatto con tali liquidi, lavarsi immediatamente con acqua. Se il liquido entra negli occhi, rivolgersi a un medico. Il liquido espulso dalla batteria potrà causare irritazioni o scottature.
- Rimuovere le batterie scariche dal prodotto e smaltirle in modo sicuro.
- Se il prodotto deve essere sollevato o abbassato, collegare una fune idonea al manico di trasporto. Non sollevare il prodotto utilizzando il tubo flessibile o il cavo di alimentazione.
- Non utilizzare il prodotto per liquidi corrosivi, abrasivi, esplosivi o pericolosi. I fluidi diversi dall'acqua danneggiano il prodotto, possono creare pericolo di incendio e causare lesioni fisiche all'operatore.
- Non utilizzare il prodotto con acqua potabile.
- Non azionare il prodotto senza liquido. Non azionare il prodotto a secco.
- Non utilizzare il prodotto quando le persone sono nell'acqua.
- Non rimuovere il tubo flessibile mentre il prodotto è in funzione.
- La contaminazione del liquido potrebbe verificarsi a causa di perdita di lubrificanti.
- L'acqua scaricata dal prodotto potrebbe causare che il pavimento si bagni e diventi scivoloso. Assicurarsi di pulire l'acqua scaricata dopo aver azionato il prodotto.
- Non scaricare l'acqua in aree con elementi elettrici o ad alta tensione, prodotti chimici attivi o altri oggetti o sostanze che potrebbero causare pericoli se miscelati con l'acqua.
- Non lasciare il prodotto non supervisionato se in uso.
- Non esporre l'interno dello scomparto batteria a pioggia o umidità. Il prodotto è solo resistente all'acqua quando lo scomparto è chiuso. L'acqua che entra nel prodotto aumenta la possibilità di scosse elettriche.

AVVERTENZE DI SICUREZZA DELLA POMPA SOMMERSIBILE A BATTERIA

- Assicurarsi che il pacco batteria sia rimosso dalla scatola quando si installa il prodotto.
- Non immergere la scatola della batteria. L'acqua potrebbe entrare nei componenti elettronici e/o nel pacco batteria, causando cortocircuiti, maggiore possibilità di incendi e gravi lesioni personali.
- Assicurarsi che tutti i collegamenti siano a tenuta stagna. Utilizzare un nastro sigillante o un sigillante adatto sulla filettatura di collegamento.
- Quando si stringono i collegamenti filettati, non applicare forza eccessiva che potrebbe causare danni.
- Assicurarsi che la scatola della batteria sia fissata su un supporto stabile, utilizzando il gancio a clip o il gancio di fissaggio al muro.

AVVERTENZE AGGIUNTIVE PER LA SICUREZZA DELLA BATTERIA

Per ridurre il rischio di incendio, lesioni personali e danni al prodotto dovuti a corto circuito, non immergere mai il prodotto, il pacco batteria o il caricabatterie in liquidi, né favorire la penetrazione di liquidi al loro interno. I fluidi corrosivi o conduttori come acqua salata, alcuni agenti chimici, agenti candeggianti o prodotti contenenti agenti candeggianti potrebbero provocare un corto circuito.

TRASPORTO E RIPONIMENTO

- Spegnere il prodotto, rimuovere il pacco batteria e lasciare che si raffreddi prima di conservarlo o trasportarlo.
- Pulire con cura l'apparecchio prima di riporlo. Rimuovere l'acqua in eccesso allungando completamente il prodotto. Conservare il prodotto in posizione verticale e completamente esteso per scaricare completamente l'acqua. Conservare il prodotto in un'area asciutta e ben ventilata che è inaccessibile ai bambini. Tenere il prodotto lontano da agenti corrosivi come agenti chimici da giardino e sali scongelanti.
- Per trasportare il prodotto, assicurarsi da eventuali movimenti o cadute per evitare lesioni a persone o danni al prodotto.

TRASPORTO BATTERIE AL LITIO

Trasportare le batterie rispettando quanto indicato dalle norme e regolamentazioni locali.

Far rispettare quanto indicato sulle etichette e sull'involucro quando la batteria viene trasportata da terzi. Assicurarsi che le batterie non entrino in contatto con altre batterie o con materiali conduttivi mentre si trasportano proteggendo connettori esposti con tappi o nastro isolante e non conduttivo. Non trasportare batterie rotte o che perdono liquidi. Consultare la ditta produttrice per eventuali ulteriori consigli.

MANUTENZIONE

- Utilizzare solo parti di ricambio, accessori e dispositivi originali della ditta produttrice. In caso contrario si potranno causare lesioni, prestazioni basse e la garanzia verrà invalidata.
- Le operazioni di manutenzione devono essere svolte con grande attenzione e accortezza solo da un tecnico qualificato. Far riparare il prodotto esclusivamente da un centro assistenza autorizzato.
- L'operatore potrà fare le regolazioni e riparazioni descritte nel presente manuale. Per altre riparazioni o consigli, rivolgersi a un centro servizi autorizzato.

- Ispezionare periodicamente pompa, tubi flessibili e ingresso dell'acqua. Assicurarsi che i tubi flessibili e l'ingresso dell'acqua siano privi di fango, sabbia o detriti.
- Dopo ogni uso, pulire il prodotto con un panno morbido e asciutto. Tenere il prodotto asciutto, pulito e senza olio e grasso. Riparare eventuali parti danneggiate o farle sostituire da un centro servizi autorizzato.
- Pulire il filtro solo quando c'è una evidente riduzione della funzionalità.
- Portare il prodotto presso un centro servizi autorizzato per sostituire le parti danneggiate o le etichette illeggibili.

FAMILIARIZZARE CON IL PRODOTTO

Vedere pagina 151.

1. Manuale dell'operatore
2. Cavo
3. Pompa sommergibile
4. Interruttore filtro
5. Perno di blocco
6. Gomito di scarico
7. Valvola di blocco dell'aria
8. Vite
9. Manico
10. Pannello di controllo
11. Connettore di alimentazione
12. Scatola batteria
13. Coperchio della batteria
14. Tasto acceso/spento
15. Spia LED batteria scarica
16. Pulsante timer
17. Spia luminosa timer
18. Spia luminosa sensore dell'acqua
19. Gancio a clip
20. Gancio di montaggio a parete
21. Linguetta
22. Tubo flessibile
23. Fascetta stringitubo
24. Batteria
25. Caricatore
26. Vite di montaggio

INTERRUTTORE FILTRO

Assicurarsi di impostare l'interruttore del filtro in modo corretto a seconda del tipo di acqua in cui il prodotto è utilizzato. Se il

prodotto è utilizzato in acqua sporca, spostare l'interruttore a sinistra, mentre se è utilizzato in acqua pulita, spostare l'interruttore del filtro a destra.

VALVOLA DI BLOCCO DELL'ARIA

La valvola di blocco dell'aria rileva automaticamente l'aria nella pompa sommersibile mentre è immersa in acqua. Tenere sempre la valvola di blocco dell'aria pulita e libera da ostruzioni. Assicurarsi che la valvola di blocco dell'aria sia stretta e che la sfera all'interno possa muoversi liberamente.

SIMBOLI SUL PRODOTTO



Prima di utilizzare il prodotto leggere e comprendere tutte le istruzioni. Osservare tutte le avvertenze e le istruzioni di sicurezza.



Marchio di conformità ucraino



Marchio di conformità britannico



Marchio di conformità EurAsian



Marchio di conformità europeo



Interruttore filtro spento



Interruttore filtro acceso



Massima profondità di funzionamento



Protezione ingresso



Non smaltire le batterie scariche e altre apparecchiature elettriche ed elettroniche come normali rifiuti. Le batterie scariche e i dispositivi elettrici ed elettronici dovranno essere raccolti separatamente. Le batterie usate, gli accumulatori e le fonti luminose non più utilizzabili dovranno essere rimossi dall'apparecchiatura. Consultare l'autorità locale o il rivenditore per consigli sullo smaltimento e il punto di raccolta. In base alle normative locali i rivenditori potrebbero avere l'obbligo di riprendersi le batterie usate e le apparecchiature elettriche ed elettroniche gratuitamente. Il vostro contributo al riciclaggio delle batterie e delle apparecchiature elettriche ed elettroniche aiuta a ridurre la richiesta di materie prime. Le batterie usate, in particolare quelle che contengono litio e le apparecchiature elettriche ed elettroniche contengono materiali preziosi e riciclabili che potrebbero avere un impatto avverso sull'ambiente e la salute umana, se non smaltiti in un modo ecocompatibile. Eliminare i dati personali, se presenti, dalle apparecchiature da buttare.

SIMBOLI NEL PRESENTE MANUALE



Parti o accessori venduti separatamente









Note



Avvertenze

DESCRIZIONI SPIA LUMINOSA

Spia luminosa	LED rosso	LED verde	Stato di carica	Suono
 Batteria scarica	Accesa	-	La capacità del pacco batteria è al 25%. La luce LED rimane accesa fino a quando la batteria non è scarica.	2 beep che durano 2 secondi ogni 2 minuti
	Lampeggiante	-	La batteria è sotto tensione. Il prodotto si spegnerà dopo 2 minuti.	1 beep ogni 15 secondi
 Sensore dell'acqua	-	Accesa	Il prodotto è acceso.	-
	Accesa	-	Il prodotto non rileva acqua. Mettere il prodotto sotto l'acqua. Il prodotto si spegnerà con la protezione di funzionamento a secco dopo 30 secondi. Il prodotto si spegnerà dopo 2 minuti.	2 beep per 2,5 secondi ogni 30 secondi
	Lampeggiante	-	Il motore è al minimo, o il gruppo ventole è bloccato durante il funzionamento. Controllare la sezione di risoluzione dei problemi. Il prodotto si spegnerà dopo 2 minuti.	Beep costante fino a quando la batteria non viene rimossa.
 Timer	-		Meno di 5 minuti rimasti sul timer. Il LED lampeggia per 15 secondi quando il timer si spegne. Il prodotto si spegne 15 secondi dopo la fine del timer.	3 beep che durano 1 secondo con 1 minuto restante sul timer. 5 beep 30 secondi prima che il timer si spenga. 3 beep che durano 1 secondo quando il timer si spegne
	-		Meno di 10 minuti rimasti sul timer. Il LED del timer di 5 minuti si accende dopo 5 minuti.	1 beep sul segno del timer di 10 minuti
	-		Meno di 15 minuti rimasti sul timer. Il LED del timer di 10 minuti si accende dopo 10 minuti.	1 beep sul segno del timer di 15 minuti

RISOLUZIONE DEI PROBLEMI

PROBLEMA	Causa	SOLUZIONE
La pompa sommersibile non pompa acqua quando è accesa.	La valvola di blocco dell'aria è bloccata.	Controllare il filtro e la valvola di blocco dell'aria e rimuovere i detriti o eventuali blocchi.
La pompa sommersibile perde acqua dalla valvola di blocco dell'aria mentre è accesa.	La valvola di blocco dell'aria è bloccata.	Rimuovere i detriti o eventuali blocchi presenti nella valvola di blocco dell'aria.
Il LED rosso del sensore dell'acqua è acceso e il prodotto lampeggia.	La pompa sommersibile non rileva acqua.	Immergere la pompa sommersibile in acqua. Se in questo modo non si risolve il problema, passare alla soluzione successiva.
	Il motore è al minimo, o il gruppo ventole è bloccato durante il funzionamento.	Controllare il filtro e il gruppo ventole e rimuovere i detriti o eventuali blocchi. Seguire le istruzioni di pulizia nel manuale. Se in questo modo non si risolve il problema, passare alla soluzione successiva.
	Si è verificato un problema con la batteria.	Sostituire la batteria.

Bij het ontwerp van uw snoerloze pomp hebben veiligheid, prestaties en betrouwbaarheid de hoogste prioriteit gekregen.

VOORGESCHREVEN GEBRUIK

De snoerloze pomp is bedoeld om schoon of vuil water uit vijvers, zwembaden, of tanks te verwijderen. Het product wordt ook gebruikt om overtollig regenwater tijdens overstromingen onder controle te houden.

Het product is uitsluitend bedoeld voor huishoudelijk gebruik. Het product kan zowel binnen als buitenshuis worden gebruikt.

Gebruik het product niet voor andere doeleinden.

ALGEMENE VEILIGHEIDSWAARSCHUWINGEN

- Laat kinderen, personen met verminderde fysieke, zintuigelijke of mentale vermogens of een gebrek aan ervaring of kennis of mensen die niet vertrouwd zijn met deze gebruiksaanwijzingen, het product niet gebruiken. Er kunnen plaatselijk leeftijdsbeperkingen gelden voor een gebruiker. Kinderen mogen het product uitsluitend gebruiken onder toezicht en mogen er niet mee spelen.
- Bewaar deze waarschuwingen en voorschriften zorgvuldig om ze ook later te kunnen inzien. Raadpleeg deze regelmatig en gebruik ze om anderen te instrueren die het product kunnen gebruiken. Als u dit apparaat aan iemand uitleent, geef dan deze aanwijzingen erbij om verkeerd gebruik en eventuele verwondingen te voorkomen.
- Houd het werkgebied vrij van omstanders, vooral van kleine kinderen en huisdieren.
- Controleer de machine voor elk gebruik. Controleer op losse bevestigingsonderdelen, brandstoflekage, enz. Zorg ervoor dat alle beschermers en handvatten goed en veilig zijn vastgemaakt. Vervang alle beschadigde onderdelen voor gebruik. Controleer het accupack op lekken.
- Het apparaat op geen enkele wijze aanpassen of reserveonderdelen gebruiken die niet worden aanbevolen door de fabrikant.

- Gebruik het apparaat niet wanneer u blootsvoets bent, open sandalen of ander lichtvoetig schoeisel draagt. Draag beschermend schoeisel dat uw voeten beschermt en als antislip werkt op gladde oppervlakken.
- Wees voorzichtig om uitglijden of vallen te voorkomen.
- Steek uw handen niet in de in-/uitgangen van het product terwijl het ingeschakeld is.
- Installeer of gebruik het product niet in een explosieve omgeving of in de buurt van ontvlambare materialen.
- Gebruik het product niet als de schakelaar het niet uitschakelt. Laat de schakelaar vervangen door een erkend servicecentrum.
- Zet het product uit, verwijder de accu en laat het product afkoelen. Zorg ervoor dat alle bewegende delen volledig tot stilstand zijn gekomen:
 - vóór onderhoud
 - voordat u een obstructie verwijdert
 - voor u het product controleert, reinigt of aan het product werkt.
 - voordat u accessoires verwisselt
 - voordat u het product onbewaakt achterlaat
 - tijdens het uitvoeren van onderhoud
- Schakel het apparaat onmiddellijk uit en verwijder de accu in geval van een ongeluk of defect. Gebruik het product niet opnieuw totdat het volledig is gecontroleerd door een erkend onderhoudscentrum.

GEBRUIK EN ONDERHOUD VAN HET ACCU AANGEDREVEN WERKTUIG

- Verwijder altijd de accu uit het product alvorens deze op te laden. Herlaad enkel met de oplader die door de fabrikant is gespecificeerd. Een oplader die voor een type accupack is geschikt kan een brandgevaar betekenen wanneer het met een ander accupack wordt gebruikt.
- Gebruik alleen accu's die speciaal voor dit product bedoeld zijn. Gebruik van andere accu's kan brand, elektrische schokken of persoonlijk letsel veroorzaken.

- Gebruik geen accu of product dat beschadigd of gemodificeerd is. Beschadigde of gewijzigde accu's kunnen onvoorspelbaar gedrag vertonen en leiden tot brand, explosies, of het risico op letsel.
- Stel een accu of het product niet bloot aan vuur of te hoge temperaturen. Blootstelling aan vuur of extreme temperaturen boven 130°C kan explosies veroorzaken.
- Wanneer het accupack niet wordt gebruikt, moet u het weg houden van andere metalen objecten, zoals papierclips, munten, sleutels, spijkers, schroeven of andere kleine metalen voorwerpen die een verbinding kan maken van een terminal naar een andere. De batterijterminals kortsluiten kan leiden tot brandwonden of brand.
- Bij verkeerd gebruik kan vloeistof uit de batterij lekken. Vermijd huidcontact. Als per ongeluk contact wordt gemaakt, spoel dan met water. Schakel bovendien medische hulp in als er vloeistof in de ogen komt. Vloeistof die uit de accu lekt, kan irritatie of brandwonden veroorzaken.
- Haal opgebruikte accu's uit het product en voer ze op een veilige manier af.
- Als het product omhoog of omlaag gebracht moet worden, verbind dan een geschikt koord met de draagbeugel. Til het product niet op aan de slang of aan het netsnoer.
- Gebruik het product niet voorbijtende, schurende, explosieve of gevaarlijke vloeistoffen. Andere vloeistoffen dan water beschadigen het product, kunnen brandgevaar opleveren en de bediener lichamelijk letsel toebrengen.
- Gebruik het product niet met drinkwater.
- Gebruik het product niet zonder vloeistof. Laat het product niet drooglopen.
- Gebruik het product niet als er mensen in het water zijn.
- Verwijder de slang niet terwijl het product nog in werking is.
- Verontreiniging van de vloeistof zou kunnen optreden door lekkage van smeermiddelen.
- Door water dat uit het product geloosd wordt, kan de grond nat worden en kan men uitglijden. Zorg ervoor dat u het geloosde water reinigt nadat u het product gebruikt hebt.
- Loos geen water op plaatsen met elektrische of hoogspanningselementen, actieve chemicaliën, of andere voorwerpen of stoffen die gevaar kunnen opleveren wanneer ze met water vermengd worden.
- Laat het product niet zonder toezicht achter terwijl het in gebruik is.
- Stel de binnenkant van het accuvak niet bloot aan regen of natte omstandigheden. Het product is alleen waterbestendig wanneer het accuvak gesloten is. Water dat in het product komt, verhoogt het risico op elektrische schokken.

VEILIGHEIDSWAARSCHUWINGEN BIJ SNOERLOZE DOMPELPOMP

- Zorg ervoor dat de accu uit het vak verwijderd is, wanneer u het product installeert.
- Dompel het accuvak niet onder. Er kan water in de elektronische onderdelen en/of de accu komen, wat kortsluiting, verhoogd brandgevaar en ernstig lichamelijk letsel tot gevolg kan hebben.
- Controleer of alle verbindingen lekvrij zijn. Gebruik een schroefdraadafdichtingstape of een geschikt afdichtingsmiddel op de schroefdraad van de aansluiting.
- Wanneer u schroefdraadverbindingen vastdraait, oefen dan geen overmatige kracht uit die schade kan veroorzaken.
- Zorg ervoor dat het accuvak op een stabiele steun is bevestigd, ofwel met behulp van de cliphaak ofwel met behulp van de haak voor wandmontage.

EXTRA WAARSCHUWINGEN BATTERIJVEILIGHEID

Dompel uw accu of oplader nooit onder in vloeistof en laat er nooit vloeistof instromen, zulks om het risico op brand, persoonlijk letsel en productschade door kortsluiting te verminderen. Bijtende of geleidende vloeistoffen, zoals zeewater, bepaalde industriële chemicaliën en bleekmiddelen of chloorhoudende producten, etc., kunnen kortsluiting veroorzaken.

TRANSPORT EN OPSLAG

- Schakel het product uit, verwijder de accu en laat het product afkoelen voordat u het vervoert of opbergt.
- Reinig het product zorgvuldig voordat u het opbergt. Verwijder overtollig water door het product volledig uit te schuiven. Bewaar het product rechtop en volledig uitgeschoven om het water volledig af te voeren. Bewaar het product op een droge, goed geventileerde plaats die voor kinderen ontoegankelijk is. Houd het product weg van corrosieve producten, zoals tuinchemicaliën en ontdooiingszout.
- Voor transport beveiligt u het product tegen bewegingen of vallen om letsels of schade aan het product te voorkomen.

LITHIUMBATTERIJEN TRANSPORTEREN

Vervoer de accu in overeenstemming met de plaatselijke en nationale bepalingen en voorschriften.

Volg alle speciale voorschriften voor verpakking en etikettering wanneer u accu's door een derde laat vervoeren. Zorg ervoor dat de accu's tijdens het transport niet in contact komen met andere batterijen of geleidende materialen door blootliggende connectoren met isolerende, niet-geleidende doppen of plakband te beschermen. Transporteer geen accues die lekken of gebarsten zijn. Neem contact op met het expeditiebedrijf voor verder advies.

ONDERHOUD

- Gebruik alleen originele vervangingsonderdelen, accessoires en hulpstukken van de fabrikant. Doet u dat niet, dan kan dat mogelijke verwondingen veroorzaken, bijdragen tot slechte prestaties en kan uw garantie vervallen.
- Het onderhoud vereist uiterste zorgvuldigheid en kennis en mag alleen door een gekwalificeerde onderhoudstechnicus worden uitgevoerd. Het product mag uitsluitend door een erkend servicecentrum worden gerepareerd.

- U kunt de in deze handleiding beschreven afstellingen en reparaties uitvoeren. Voor andere herstellingen of advies, vraagt u hulp in een geautoriseerd onderhoudscentrum.
- Controleer regelmatig de pomp, de slangen en de waterinlaat. Zorg ervoor dat de slangen en de waterinlaat vrij zijn van modder, zand en vuil.
- Na elk gebruik, reinigt u het product met een zachte, droge doek. Houd het product droog, schoon en vrij van olie en vet wanneer het niet gebruikt wordt. Elk onderdeel dat beschadigd is, moet naar behoren gerepareerd of vervangen worden door een erkend servicecentrum.
- Maak het filter alleen schoon als de werking merkbaar achteruitgaat.
- Breng het product naar een erkend servicecentrum om beschadigde of onleesbare etiketten te laten vervangen.

KEN UW PRODUCT

Zie pagina 151.

1. Gebruikershandleiding
2. Kabel
3. Dompelpomp
4. Filterschakelaar
5. Vergrendelpen
6. Afvoerbochtstuk
7. Luchtventiel
8. Schroef
9. Handgreep
10. Bedieningspaneel
11. Voedingsaansluiting
12. Accuvak
13. Accuklep
14. Aan-/uitknop
15. Led-indicator accu bijna leeg
16. Timerknop
17. Led-indicator timer
18. Led-indicator watersensor
19. Cliphaak
20. Haak voor wandmontage
21. Knipsluiting
22. Flexibele slang
23. Slangklem
24. Accu
25. Oplader
26. Montageschroef

FILTERSCHAKELAAR

Zorg ervoor dat de filterschakelaar in de juist stand staat, afhankelijk van het soort water waar het product wordt gebruikt. Als het product in verontreinigd water wordt gebruikt, schuift u de filterschakelaar naar links; als het product in schoon water wordt gebruikt, schuift u de filterschakelaar naar rechts.

LUCHTVENTIEL

Het luchtventiel laat automatisch lucht uit de pompontsnappen als deze in water is gedompeld. Houd het luchtventiel altijd schoon en zorg ervoor dat het niet wordt geblokkeerd. Zorg ervoor dat het luchtventiel stevig is bevestigd en dat het balletje in het ventiel vrij kan bewegen.

SYMBOLEN OP HET PRODUCT



Zorg ervoor dat u alle instructies op het product en in deze handleiding leest, begrijpt en uitvoert voordat u het product gebruikt. Volg alle waarschuwingen en veiligheidsinstructies.



Oekraïens conformiteitskeurmerk



Brits conformiteitskeurmerk



Europees-Aziatisch conformiteitskeurmerk



CE-markering



Filterschakelaar uit



Filterschakelaar aan



Maximale gebruiksdiepte



IP-beschermingsgraad



Gooi afgedankte elektrische en elektronische apparatuur niet weg als ongesorteerd gemeentelijk afval. Afgedankte elektrische en elektronische apparatuur moet afzonderlijk worden ingezameld.

Afvalbatterijen, afvalaccu's en lichtbronnen moeten uit de apparatuur worden verwijderd. Neem contact op met uw gemeente of winkelier voor advies over recycling en het inzamelpunt. Volgens de plaatselijke voorschriften kunnen winkeliers verplicht zijn afgedankte elektrische en elektronische apparatuur kosteloos terug te nemen. Uw bijdrage aan hergebruik en recycling van afgedankte elektrische en elektronische apparatuur helpt de vraag naar grondstoffen te verminderen. Afgedankte batterijen, in het bijzonder deze die lithium bevatten, en afgedankte elektrische en elektronische apparatuur bevatten waardevolle en recycleerbare materialen, die een negatief effect kunnen hebben op het milieu en de volksgezondheid, indien ze niet op een milieuvriendelijke manier worden verwijderd. Verwijder eventuele persoonlijke gegevens van afgedankte apparatuur.

SYMBOLEN IN DEZE HANDLEIDING



Onderdelen of accessoires worden apart verkocht















Opmerking



Waarschuwing

BESCHRIJVINGEN LED-INDICATOR

LED-aanduiding	Rode led	Groene led	Status	Geluid
 Accu bijna leeg	Aan	-	Accucapaciteit nog 25%. Ledlampje blijft aan totdat de accu leeg is.	Om de 2 minuten 2 pieptonen die elk 2 seconden duren
	Knipperend	-	Accu is geplaatst en staat onder spanning. Het product wordt na 2 minuten uitgeschakeld.	Om de 15 seconden 1 piepton
 Water sensor	-	Aan	Het apparaat staat aan.	-
	Aan	-	Product detecteert geen water. Plaats het product onder water. Na 30 seconden wordt het product uitgeschakeld, ter bescherming tegen droogloop. Het product wordt na 2 minuten uitgeschakeld.	Na 30 seconden 2 pieptonen die 2,5 seconden duren
	Knipperend	-	De motor staat in vrijloop, of de schoepen worden tijdens de werkzaamheden geblokkeerd. Raadpleeg de paragraaf probleemoplossing. Het product wordt na 2 minuten uitgeschakeld.	Constant piepen totdat de accu wordt verwijderd.
 Timer	-	 5  10  15	De timer geeft minder dan 5 minuten aan. Led knippert gedurende 15 seconden als de timer eindigt. Product schakelt 15 seconden nadat de timer eindigt uit.	3 pieptonen die 1 seconde duren wanneer de timer nog 1 minuut aangeeft. 5 pieptonen 30 seconden voordat de timer eindigt. 3 pieptonen die 1 seconde duren als de timer eindigt
	-	 5  10  15	De timer geeft minder dan 10 minuten aan. Ledlampje van 5-minuten-timer gaat na 5 minuten aan.	1 piepton op de 10-minutenstand van de timer
	-	 5  10  15	De timer geeft minder dan 15 minuten aan. Ledlampje van 10-minuten-timer gaat na 10 minuten aan.	1 piepton op de 15-minutenstand van de timer

PROBLEEMOPLOSSEN		
PROBLEEM	Mogelijke oorzaak	OPLOSSING
De pomp pompt geen water hoewel hij wel is ingeschakeld.	Het luchtventiel zit dicht.	Controleer het filter en het luchtventiel en verwijder eventuele rommel of blokkades.
De pomp lekt water uit het luchtventiel terwijl deze is ingeschakeld.	Het luchtventiel zit dicht.	Verwijder eventuele rommel of blokkades uit het luchtventiel.
Het rode ledlampje van de watersensor brandt en het product piept.	De pomp detecteert geen water.	Dompel de pomp onder in water. Ga door naar de volgende oplossing als dit het probleem niet oplost.
	De motor staat in vrijloop, of de schoepen worden tijdens de werkzaamheden geblokkeerd.	Controleer het filter en de schoepen en verwijder eventuele rommel of blokkades. Volg de reinigingsinstructies in de handleiding. Ga door naar de volgende oplossing als dit het probleem niet oplost.
	Er is een probleem met de accu.	Vervang de accu.

No design da sua bomba submersível sem fios, demos prioridade à segurança, ao desempenho e à fiabilidade.

USO PREVISTO

A bomba submersível sem fios foi concebida para retirar água limpa ou suja de lagos, piscinas ou tanques. O produto também pode ser utilizado para drenar água de cheias ou controlar o excesso de águas pluviais durante cheias.

O produto destina-se exclusivamente a uso doméstico. O produto pode ser utilizado em espaços interiores e exteriores.

Não a use para nenhuma outra finalidade.

AVISOS GERAIS DE SEGURANÇA

- Nunca deixe que o aparelho seja utilizado por crianças, pessoas com capacidade física, sensorial ou mental reduzida, pessoas sem experiência nem conhecimentos nem pessoas que não estejam familiarizadas com estas instruções. A legislação local pode restringir a idade do operador. As crianças devem ser mantidas sob vigilância adequada para se garantir que não brincam com o produto.
- Conserve estas advertências e instruções para que possa consultá-las mais tarde. Consulte frequentemente e utilize para instruir outras pessoas que possam utilizar o produto. Se emprestar o produto ferramenta a outra pessoa, empreste-lhe também estas instruções, para evitar a utilização incorreta do produto e possíveis ferimentos.
- Mantenha a área de utilização livre de pessoas, em particular, crianças e animais de estimação.
- Inspeccione a máquina antes de cada uso. Verifique os fechos soltos, as fugas de combustível, etc. Assegure-se de que todas as protecções e cabos estão unidos de forma correcta e segura. Substitua qualquer peça danificada antes da utilização. Verifique se existem fugas na bateria.
- Não modifique a máquina em qualquer forma nem use peças e acessórios que não sejam recomendados pelo fabricante.
- Não utilize o produto descalço, com sandálias abertas ou com calçado leve similar. Use calçado de protecção que

proteja os pés e aumente a aderências em superfícies escorregadias.

- Tenha cuidado, para evitar escorregar ou cair.
- Evite introduzir as mãos nas entradas/saídas do produto enquanto estiver ligado.
- Não instale nem utilize o produto num ambiente explosivo ou perto de materiais inflamáveis.
- Não utilize o produto se o interruptor não o desligar. Solicite a substituição do interruptor numa centro de assistência autorizado.
- Desligue o produto, retire a bateria e permita que o produto arrefeça. Certifique-se de que todas as peças em movimento pararam completamente:
 - antes de fazer reparações ou manutenção
 - antes de desobstruir bloqueios
 - antes de verificar, limpar ou funcionar com o produto
 - antes de substituir acessórios
 - antes de deixar o produto desacompanhado
 - sempre que fizer manutenção
- Em caso de acidente ou avaria, desligue de imediato e retire a bateria. Não volte a operar o produto enquanto não tiver sido totalmente verificado por um centro de assistência autorizado.

UTILIZAÇÃO E MANUTENÇÃO DA BATERIA

- Retire a bateria do produto antes de recarregar. Recarregue apenas com o carregador especificado pelo fabricante. Um carregador que seja adequado para um tipo de bateria pode causar risco de incêndio, quando utilizado com outra bateria.
- Utilize apenas unidades de bateria destinadas especificamente ao produto. O uso de qualquer outra bateria pode resultar num risco de incêndio, choque eléctrico ou danos corporais.
- Não use uma unidade de bateria ou um produto que tenha sofrido danos ou modificações. Baterias danificadas ou modificadas podem ter um comportamento

imprevisível, resultando em incêndio, explosão ou risco de ferimentos.

- Não exponha uma unidade de bateria ou o produto ao fogo ou a temperaturas excessivas. A exposição ao fogo ou a temperaturas excessivas (acima de 130 °C) pode causar uma explosão.
- Quando a bateria não estiver a ser utilizada, mantenha-a afastada de outros objectos metálicos como cliques de papel, moedas, chaves, pregos, parafusos, ou outros pequenos objectos metálicos que podem fazer a ligação de um terminal para outro. Ligar os terminais da bateria em conjunto pode causar queimaduras ou um incêndio.
- Sob condições de utilização abusiva, existe o risco de derrame de líquido da bateria. Evite o contacto. Se o contacto ocorrer acidentalmente, limpe com água abundante. Se o líquido entrar em contacto com os olhos, procure adicionalmente assistência médica. O líquido ejectado da bateria pode causar irritação ou queimaduras.
- Retire as baterias gastas do produto e elimine-as em segurança.

AVISOS DE SEGURANÇA DA BOMBA SUBMERSÍVEL SEM FIOS

- Certifique-se de que a unidade da bateria é removida da respetiva caixa ao instalar o produto.
- Não submerja a caixa da bateria. A água poderá entrar nos componentes eletrónicos e/ou unidade da bateria, o que pode resultar num curto-circuito, risco de incêndio aumentado e ferimentos pessoais graves.
- Certifique-se de que não existem quaisquer fugas nas ligações. Utilize uma vedante de roscar ou um selante adequado na rosca de ligação.
- Ao apertar ligações roscadas, não aplique força excessiva que possa provocar danos.
- Certifique-se de que a caixa da bateria está fixa num suporte estável, utilizando o gancho de fixação ou o gancho de montagem na parede.

- Se tiver de levantar ou baixar o produto, instale uma corda de abaixamento adequada à pega de transporte. Não suba o produto utilizando a mangueira ou o cabo de alimentação.
- Não utilize o produto para líquidos corrosivos, abrasivos, explosivos ou perigosos. A utilização de fluidos além da água pode criar um perigo de incêndio e poderá provocar danos físicos no operador.
- Não utilize o produto com água potável.
- Não utilize o produto sem quaisquer líquidos. Não utilize o produto em seco.
- Não utilize o produto se existirem pessoas dentro de água.
- Não retire a mangueira se o produto ainda estiver em funcionamento.
- Poderá ocorrer poluição por líquido caso ocorram fugas de lubrificantes.
- A água descarregada do produto pode molhar o solo, tornando-o escorregadio. Certifique-se de que limpa a água descarregada após a utilização do produto.
- Não descarregue a água em áreas com elementos elétricos ou de alta tensão ou outros objetos ou substâncias que possam provocar perigos em contacto com a água.
- Não deixe o produto sem supervisão durante a utilização.
- Não exponha o interior do compartimento da bateria à chuva ou humidade. O produto só é resistente à água se o compartimento da bateria estiver fechado. A entrada de água no produto aumenta o risco de choque elétrico.

AVISOS DE SEGURANÇA ADICIONAIS DAS BATERIAS

Para reduzir o risco de incêndio, ferimentos pessoais e danos ao produto causados por curto-circuito, nunca coloque o produto, o conjunto de baterias ou o carregador dentro de qualquer líquido, nem deixe que sejam penetrados por qualquer líquido! Líquidos corrosivos ou condutivos como água salgada, determinadas substâncias químicas e produtos que contenham branqueadores podem causar um curto-circuito.

TRANSPORTE E ARMAZENAMENTO

- Desligue o produto, retire sempre a bateria e permita que o produto arrefeça antes de transportá-lo ou arrumá-lo.
- Antes de armazenar o produto, limpe-o completamente. Retire qualquer excesso de água estendendo completamente o produto. Guarde o produto na vertical e totalmente estendido para escorrer a água por completo. Guarde o produto numa área seca e bem ventilada em que o acesso de crianças seja interdito. Mantenha o produto afastado de agentes corrosivos tais como produtos químicos de jardim e sais de remoção de gelo.
- Para o transporte, segure o produto para não se mover nem cair e evitar assim lesionar alguém ou danificar o produto.

TRANSPORTE DE BATERIAS DE LÍTIU

Transporte as baterias em conformidade com as disposições e regulamentos locais e nacionais.

Siga todos os requisitos especiais na embalagem e rótulos ao transportar baterias por um terceiro. Certifique-se de que nenhuma bateria pode entrar em contato com outras baterias ou materiais condutores durante o transporte protegendo os conectores expostos com tampas ou fita isoladora e não condutora. Não transporte baterias que estejam rachadas ou com fugas. Confirme com a empresa de envio para mais conselhos.

MANUTENÇÃO

- Utilize apenas peças de substituição, acessórios e encaixes do fabricante original. A inobservância desta indicação pode causar um fraco desempenho, possíveis lesões e poderá anular a sua garantia.
- Os serviços de manutenção requerem extremo cuidado e conhecimentos e devem apenas ser realizado por um técnico de assistência qualificado. Repare o seu produto exclusivamente num centro de assistência autorizado.

- Pode realizar os ajustes e reparações descritos neste manual do utilizador. Para outros reparos ou conselhos, procurar a ajuda de um centro de serviço autorizado.
- Inspeccione regularmente a bomba, as mangueiras e a entrada de água. Certifique-se de que as mangueiras e a entrada de água estão livres de lamas, areia e resíduos.
- Limpar o produto com um pano suave seco depois de cada uso. Mantenha o produto seco, limpo e livre de quaisquer vestígios de óleos e massas lubrificantes quando não estiver em utilização. Qualquer peça danificada deve ser substituída ou reparada adequadamente por um centro de serviço autorizado.
- Limpe o filtro apenas se identificar uma redução de funcionalidade notória.
- Leve o produto a um centro de serviço autorizado para substituir as etiquetas danificadas ou ilegíveis.

CONHEÇA O SEU APARELHO

Ver a página 151.

1. Manual do operador
2. Cabo
3. Bomba submersível
4. Interruptor do filtro
5. Passador de bloqueio
6. Cotovelo de descarga
7. Válvula de bloqueio do ar
8. Parafuso
9. Manipulo
10. Painel de controlo
11. Conector de alimentação
12. Caixa da bateria
13. Tapa da bateria
14. Botão de ligar/desligar
15. Indicador LED de bateria fraca
16. Botão do temporizador
17. Indicador LED do temporizador
18. Indicador LED do sensor da água
19. Gancho de fixação
20. Gancho de montagem na parede
21. Lingueta
22. Mangueira flexível
23. Grampo do tubo
24. Bateria
25. Carregador
26. Parafuso de montagem

INTERRUPTOR DO FILTRO

Certifique-se de que regula o interruptor do filtro para a definição correta, dependendo do tipo de água em que o produto é utilizado. Se o produto for utilizado em água suja, deslize o interruptor do filtro para a esquerda e, se o produto for utilizado em água limpa, deslize o interruptor do filtro para a direita.

VÁLVULA DE BLOQUEIO DO AR

A válvula de bloqueio do ar descomprime o ar automaticamente na bomba submersível enquanto está mergulhada em água. Mantenha a válvula de bloqueio do ar sempre limpa e livre de qualquer obstrução. Certifique-se de que a válvula de bloqueio do ar está apertada e fixa e de que a esfera no interior da válvula movimenta-se livremente.

Não elimine baterias, pilhas, equipamentos elétricos e eletrônicos juntamente com resíduos municipais não separados. Os resíduos de baterias, pilhas e equipamentos elétricos e eletrônicos devem ser recolhidos separadamente. Os resíduos de acumulares de baterias, pilhas e fontes de luz têm de ser retirados do equipamento. Consulte a sua autoridade local ou retalhista para obter aconselhamento sobre reciclagem e pontos de recolha. De acordo com os regulamentos locais, os retalhistas têm a obrigação de receber os resíduos de baterias, pilhas e equipamentos elétricos e eletrônicos livres de encargos. O seu contributo para reutilizar e reciclar os resíduos de equipamentos elétricos e eletrônicos ajuda a reduzir a procura de matérias-primas. As baterias e pilhas usadas, em particular, contêm lítio e os resíduos de equipamentos elétricos e eletrônicos contêm materiais recicláveis preciosos, que podem afetar negativamente o meio ambiente e a saúde humana se não forem eliminados de uma forma ambientalmente compatível. Elimine os dados pessoais dos equipamentos, se existirem.



SÍMBOLOS NO PRODUTO



Antes de utilizar este produto, leia e compreenda todas as instruções neste Manual. Siga todos os avisos e todas as instruções de segurança.



Marca ucraniana de conformidade



Marca britânica de conformidade



Marca de conformidade EurAsian



Marca europeia de conformidade



Desligar filtro



Ligar filtro



Profundidade máxima de funcionamento



Proteção contra entrada

SÍMBOLOS NESTE MANUAL



As peças ou acessórios vendem-se separadamente









Nota



Aviso

DESCRIÇÕES DOS INDICADORES LED

Luz	LED vermelho	LED verde	Estado	Som
 Bateria fraca	Acesa	-	A capacidade da bateria está a 25%. O LED fica aceso até a bateria ficar descarregada.	2 bipes de 2 segundos a cada 2 minutos
	Intermitente	-	A bateria está sob tensão. O produto irá desligar-se após 2 minutos.	1 bipe a cada 15 segundos
 Sensor da água	-	Acesa	O produto está ligado.	-
	Acesa	-	O produto não deteta água. Coloque o produto debaixo de água. A proteção contra o funcionamento a seco irá desligar produto após 30 segundos. O produto irá desligar-se após 2 minutos.	2 bipes de 2,5 segundos a cada 30 segundos
	Intermitente	-	O motor está ao ralenti ou o impulsor ficou bloqueado durante a operação. Consulte a secção de resolução de problemas. O produto irá desligar-se após 2 minutos.	Bipe constante até a bateria ser retirada.
 Temporizador	-	 5 10 15	Menos de 5 minutos restantes no temporizador. O LED pisca durante 15 segundos quando o temporizador terminar. O produto desliga-se 15 segundos após o temporizador terminar.	3 bipes de 1 segundo quando faltar 1 minuto no temporizador. 5 bipes de 30 segundos antes de o temporizador terminar. 3 bipes de 1 segundo quando o temporizador terminar
	-	 5 10 15	Menos de 10 minutos restantes no temporizador. Temporizador de 5 minutos, o LED liga-se após 5 minutos.	1 sinal sonoro na marca de 10 minutos do temporizador
	-	 5 10 15	Menos de 15 minutos restantes no temporizador. Temporizador de 10 minutos, o LED liga-se após 10 minutos.	1 sinal sonoro na marca de 15 minutos do temporizador

RESOLUÇÃO DE PROBLEMAS

PROBLEMA	Possível causa	SOLUÇÃO
A bomba submersível não bombeia água quando está ligada.	A válvula de bloqueio do ar está obstruída.	Verifique o filtro e a válvula de bloqueio do ar e retire quaisquer resíduos ou obstruções.
A bomba submersível tem fugas de água da válvula de bloqueio do ar quando está ligada.	A válvula de bloqueio do ar está obstruída.	Retire quaisquer resíduos ou obstruções da válvula de bloqueio do ar.
O LED vermelho do sensor da água está aceso e o produto emite um sinal sonoro.	A bomba submersível não está a detetar água.	Mergulhe a bomba submersível em água. Se esta medida não resolver o problema, avance para a solução seguinte.
	O motor está ao ralenti ou o impulsor ficou bloqueado durante a operação.	Verifique o filtro e o impulsor e retire quaisquer resíduos ou obstruções. Siga as instruções de limpeza indicadas no manual. Se esta medida não resolver o problema, avance para a solução seguinte.
	Existe um problema na bateria.	Substitua a bateria.

Sikkerhed, ydeevne og pålidelighed er blevet givet topprioritet i designet af din trådløse, nedsænkkelige pumpe.

TILTÆNKT ANVENDELSESFORMÅL

Den trådløse nedsænkkelige pumpe er beregnet til at fjerne rent eller snavset vand fra damme, pools eller tanke. Produktet bruges også til at dræne vand ved oversvømmelse eller kontrollere store mængder regnvand under oversvømmelser.

Produktet er kun beregnet til hjemme- eller husholdningsbrug. Produktet kan bruges indendørs eller udendørs.

Må ikke bruges til andre formål.

GENERELLE SIKKERHEDSADVARSLER

- Produktet må aldrig benyttes af børn, personer med begrænsede fysiske, sensoriske eller mentale evner eller manglende erfaring og viden, eller af folk, der ikke er fortrolige med denne brugsanvisning. Lokale love kan have indflydelse på den tilladte brugerage. Børn bør holdes under tilstrækkeligt opsyn, så man er sikker på, at de ikke leger med produktet.
- Gem vejledningen med advarsler og anvisninger til senere opslag. Læs dem ofte, og brug dem til at instruere andre, der måske skal bruge produktet. Hvis du udlåner produktet til andre, skal du også låne dem disse instruktioner for herved at forhindre forkert brug af produktet og eventuel tilskadekomst.
- Hold alle personer væk fra operationsområdet, især små børn og kæledyr.
- Husk altid at inspicere maskinen inden brug. Kontrollér for løse fastgørelseselementer, brændstofflækage, mv. Kontrollér, at alle skærme, og håndtag er fastgjort ordentligt og sikkert. Udskift evt. beskadigede dele inden brug. Kontrollér for batterilækager.

- Undgå at ændre ved maskinen på nogen som helst måde eller at bruge dele og tilbehør, som ikke anbefales af producenten.
- Betjen ikke produktet med bare tæer eller ved brug af åbne sandaler eller lignende let fodtøj. Anvend skridsikre beskyttelsessko, der kan beskytte dine fødder og lader dig stå fast på glatte overflader.
- Vær forsigtig for ikke at glide eller falde.
- Undgå at føre hænderne ind i produktets indløb/udløb, mens det er tændt.
- Installer eller betjen ikke produktet i et eksplosivt miljø eller i nærheden af brændbare materialer.
- Anvend ikke produktet, hvis knappen ikke slukker det. Lad et autoriseret serviceværksted udskifte knappen.
- Sluk for produktet, fjern batteriet og lad produktet køle af. Kontrollér, at alle bevægelige dele er standset fuldstændigt:
 - før betjening
 - før rydning af en blokering
 - inden kontrol, rengøring eller arbejde på produktet
 - før der skiftes tilbehør
 - før du går fra produktet
 - under vedligeholdelse
- Sluk med det samme, og fjern batteripakken i tilfælde af en ulykke eller et nedbrud. Betjen ikke produktet igen, før det er blevet kontrolleret fuldstændigt af et godkendt servicecenter.

BRUG OG PLEJE AF BATTERIVÆRKTØJ

- Fjern batteriet fra produktet før det genoplades. Opladning må kun finde sted med den af producenten foreskrevne oplader. En oplader, der er beregnet til én type batteri, kan udgøre en brandrisiko, hvis den bruges til en anden batteritype.
- Brug kun batterier, der er specielt beregnet til produktet. Brug af andre batterier kan medføre fare for brand, elektrisk stød eller personskader.

- Brug ikke et batteri eller et produkt, der er beskadiget eller modificeret. Beskadigede eller modificerede batterier kan være ustabile, hvilket kan medføre brand, eksplosion eller personskaade.
- Udsæt ikke et batteri eller et produkt for åben ild eller høje temperaturer. Hvis batterier eller værktøj udsættes for temperaturer over 130 °C, kan det medføre eksplosion.
- Når batteriet ikke bruges, må det ikke opbevares sammen med metalgenstande som fx papirclips, mønter, nøgler, søm, skruer eller andre metalgenstande, som kan skabe forbindelse mellem batteriets poler. Hvis batteriets poler kortsluttes, kan det forårsage forbrændinger eller ildebrand.
- Væske kan sprøjte ud fra batteriet ved misbrug af produktet. Undgå kontakt. Ved kontakt med batterivæsken skylles der med vand. Hvis der kommer væske i øjnene, kontaktes læge straks. Udsprøjet batterivæske kan forårsage irritation eller forbrændinger.
- Fjern udtjente batterier fra produktet og bortskaf dem på sikker vis.
- Hvis produktet skal hæves eller sænkes, skal du fastgøre et egnet sænkereb på bærehåndtaget. Løft ikke produktet i slangen eller elledningen.
- Brug ikke produktet til ætsende, slibende, eksplosive eller farlige væsker. Alle andre væsker end vand kan beskadige produktet, udgøre en brandfare og kan forårsage fysisk skade på operatøren.
- Produktet må ikke anvendes til drikkevand
- Betjen ikke produktet uden væske. Produktet må ikke løbe tørt.
- Brug ikke produktet, når folk er i vandet.
- Fjern ikke slangen, mens produktet stadig er i drift.
- Der kan opstå forurening af væsken på grund af lækage af smøremidler.
- Vand, der udledes fra produktet, kan forårsage, at jorden bliver våd, og at folk glider. Sørg for at rengøre det udledte vand efter betjening af produktet.
- Udled ikke vand til områder med elektriske eller højspændingselementer, aktive kemikalier eller andre genstande eller stoffer, der kan forårsage fare, når de blandes med vand.
- Lad ikke produktet være uden opsyn, mens det er i brug.
- Udsæt ikke en indvendige del af batterirummet for regn eller våde forhold. Produktet er kun vandtæt, når batterirummet er lukket. Vand, der trænger ind i produktet, vil øge risikoen for elektrisk stød.

SIKKERHEDSADVARSLER FOR TRÅDLØS, NEDSÆNKELIG PUMPE PUMPE

- Sørg for, at batteriet er fjernet fra batterikassen, når du installerer produktet.
- Nedsenk ikke batteriet. Vand kan trænge ind i de elektroniske komponenter og/eller i batteriet, hvilket kan resultere i en kortslutning, øget risiko for brand og alvorlig personskaade.
- Sørg for, at alle tilslutninger er lækagefrie. Brug en gevindforseglingstape eller et egnet tætningsmiddel på forbindelsesgevindet.
- Ved stramning af gevindtilslutninger må der ikke påføres for stor kraft, da det kan forårsage skade.
- Sørg for, at batteriet er fastgjort på et stabilt underlag, enten ved hjælp af klemmekrogen eller vægmonteringskrogen.

YDERLIGERE SIKKERHEDSADVARSLER OM BATTERI

For at nedsætte risikoen for brand, personskaade og produktbeskadigelse på grund af kortslutning må produktet, batteripakken eller opladeren aldrig nedsænkes i en væske, ligesom væsker ikke må flyde ind i dem. Sørg ligeledes for, at der ikke trænger væske ind i enhederne og batterierne. Korroderende eller ledende væsker, f.eks. saltvand, bestemte kemikalier, blegestoffer eller produkter, som indeholder blegemidler, kan forårsage kortslutning.

TRANSPORT OG OPBEVARING

- Sluk for produktet, og fjern batteripakken, og lad det afkøle inden det opbevares eller transporteres.
- Gør produktet grundigt rent før opbevaring. Fjern overskydende vand ved helt at udvide produktet. Opbevar produktet oprejst og helt udvidet for at tømme det fuldstændigt for vand. Opbevar produktet på et tørt, godt ventileret sted, der er utilgængeligt for børn. Sørg for, at produktet ikke kommer i nærheden af korrosive stoffer såsom havekemikalier og strøsalt.
- Til transport skal man sikre produktet, så den ikke kan bevæge sig eller vælte; dette for at forebygge personskader eller skader på produktet.

TRANSPORT AF LITHIUM-BATTERIER

Batterier skal transporteres i henhold til lokale og nationale forskrifter og love.

Når batterier skal transporteres af tredjepart, skal alle specielle krav til emballering og mærkning overholdes. Man skal sikre sig, at ingen batterier under transporten kan komme i kontakt med andre batterier eller ledende materialer ved at beskytte blottede konnektorer med isolerende, ikke-ledende hætter eller tape. Undlad at transportere batterier med revner eller utætheder. Rådfør dig desuden med speditøren.

VEDLIGEHOLDELSE

- Brug kun originale reservedele, ekstraudstyr og tilbehør fra producenten. I modsat fald er der fare for personskader, dårlig maskinydelse og annullering af garantien.
- Vedligeholdelse kræver stor omhyggelighed og viden og bør kun udføres af en kvalificeret tekniker. Lad kun et autoriseret serviceværksted servicere produktet.
- Du kan lave justeringer og reparationer beskrevet i denne brugervejledning. For andre reparationer eller råd skal man søge assistance på et autoriseret servicecenter.

- Undersøg periodisk pumpe, slange og vandindløb. Kontroller, at slanger og vandindløb er fri for mudder, sand og affald.
- Produktet skal rengøres med en blød klud efter hver brug. Hold produktet tørt, rent og frit for olie og fedt, når det ikke anvendes. Enhver del, som bliver beskadiget, skal repareres korrekt eller udskiftes hos et autoriseret servicecenter.
- Rengør kun filteret, når der er et mærkbart fald i funktionaliteten.
- Indlevér produktet hos et autoriseret servicecenter for at få udskiftet beskadigede eller ulæselige mærkater.

KEND PRODUKTET

Se side 151.

1. Brugsanvisning
2. Kabel
3. Nedsænkkelig pumpe
4. Filterkontakt
5. Låsepind
6. Udledningsbøjning
7. Luftlåseventil
8. Skrue
9. Håndtag
10. Kontrolpanel
11. Strømskik
12. Batteriboks
13. Batteridæksel
14. Tænd/Sluk-knap
15. Kontrollampe for lav batteriniveau
16. Timerknap
17. Kontrollampe for timer
18. Kontrollampe for vandsensor
19. Klemmekrog
20. Vægmonteringskrog
21. Låsemekanisme
22. Fleksibel slange
23. Spændebånd
24. Batteri
25. Oplader
26. Monteringsskrue

FILTERKONTAKT

Sørg for at sætte filterkontakten til den korrekte indstilling afhængigt af vandtypen, hvor

produktet anvendes. Hvis produktet bruges i snavset vand, skal filterkontakten føres til venstre, og hvis produktet bruges i rent vand, skal filterkontakten føres til højre.

LUFTLÅSEVENTIL

Luftlåseventilen frigør automatisk luft i den nedsænkkelige pumpe, mens den nedsænkes i vand. Hold altid luftlåseventilen ren og fri for blokeringer. Sørg for, at luftlåseventilen er tilspændt og fastgjort, og at kuglen inde i ventilen kan bevæge sig frit.

SYMBOLER PÅ PRODUKTET



Læs og forstå alle anvisninger inden betjening af produktet. Overhold alle advarsler og sikkerhedsanvisninger.



Ukrainsk overensstemmelsesmærkning



Britisk overensstemmelsesmærkning



EurAsian overensstemmelsesmærke



Europæisk overensstemmelsesmærkning



Filterkontakt slukket



Filterkontakt tændt



Maksimal driftsdybde



Indtrængningsbeskyttelse



Bortskaf ikke brugte batterier, elektriske dele og elektronisk udstyr som usorteret kommunalt affald. Brugte batterier, kasserede elektriske dele og elektronisk udstyr skal indsamles separat. Brugte batterier, affaldsakkumulatorer og lyskilder skal fjernes fra udstyret. Kontakt din lokale myndighed eller forhandler for rådgivning om genbrug og indsamlingssted. Ifølge lokale bestemmelser er detailhandlere måske forpligtede til gratis at tage kasserede batterier, elektriske dele og elektronisk udstyr retur til bortskaffelse. Dit bidrag til genbrug og genanvendelse af brugte batterier, kasserede elektriske dele og elektronisk udstyr bidrager til at reducere efterspørgslen efter råmaterialer. Kasserede batterier, navnlig indeholdende lithium, og kasserede elektriske dele og elektronisk udstyr indeholder værdifulde og genanvendelige materialer, som kan have en negativ indvirkning på miljøet og menneskers sundhed, hvis det ikke bortskaffes på en miljøvenlig måde. Slet persondata fra eventuelt kasseret udstyr.

SYMBOLER I DENNE BRUGSANVISNING



Dele eller tilbehør, der sælges separat









Bemærk



Advarsel

BESKRIVELSER AF LED-INDIKATOR

Kontrollampe	Rødt LED-lys	Grønt LED-lys	Status	Lyd
 Lavt batteriniveau	Tændt	-	Batteriets kapacitet er på 25 %. LED-lampe forbliver tændt, indtil batteriet er afladet.	2 bip, der varer 2 sekunder hvert 2. minut
	Blinker	-	Batteriet er under spænding. Produktet vil slukkes efter 2 minutter.	1 bip hver 15 sekunder
 Vandsensor	-	Tændt	Produktet er tændt.	-
	Tændt	-	Produktet registrerer ikke vand. Sæt produktet under vand. Produktet vil slukkes for tørkørselsbeskyttelse efter 30 sekunder. Produktet vil slukkes efter 2 minutter.	2 bip i 2,5 sekunder efter hver 30 sekunder
	Blinker	-	Motoren kører i tomgang, eller skovlhjulet er blokeret under drift. Se afsnittet om fejlfinding. Produktet vil slukkes efter 2 minutter.	Bipper konstant, indtil batteriet er fjernet.
 Timer	-		Der er mindre end 5 minutter tilbage på timeren. LED blinker i 15 sekunder, når timeren slutter. Produktet slukker 15 sekunder efter, at timeren er slut.	3 bip i 1 sekund, når der er 1 minut tilbage på timeren. 5 bip 30 sekunder før timeren slutter. 3 bip, der varer 1 sekund, når timeren slutter
	-		Der er mindre end 10 minutter tilbage på timeren. 5-minutters timer-LED tændes efter 5 minutter.	1 bip ved 10 minutters timermarkeringen
	-		Der er mindre end 15 minutter tilbage på timeren. 10-minutters timer-LED tændes efter 10 minutter.	1 bip ved 15 minutters timermarkeringen

FEJLFINDER

Problem	Mulig årsag	Løsning
Den nedsænkkelige pumpe pumper ikke vand, når den er tændt.	Luftlåseventilen er blokeret.	Kontroller filter- og luftlåseventilen, og fjern snavs eller enhver blokering.
Den nedsænkkelige pumpe lækker vand fra luftlåseventilen, mens den er tændt.	Luftlåseventilen er blokeret.	Fjern snavs eller enhver blokering i luftlåseventilen.
Vandsensorens røde LED er tændt, og produktet bipper.	Den nedsænkkelige pumpe registrerer ikke vand. Motoren kører i tomgang, eller skovlhjulet er blokeret under drift.	Nedsænk den nedsænkkelige pumpe i vand. Hvis dette ikke løser problemet, så fortsæt til den næste løsning. Kontroller filteret og skovlhjulet, og fjern snavs eller enhver blokering. Følg rengøringsvejledningen i manualen. Hvis dette ikke løser problemet, så fortsæt til den næste løsning.
	Der er et problem med batteriet.	Udskift batteriet.

Säkerhet, prestanda och pålitlighet har fått högsta prioritet vid utformningen av din sladdlösa dränkbara pump.

ANVÄNDNINGSSOMRÅDE

Den sladdlösa dränkbara pumpen är avsedd att avlägsna rent såväl som smutsigt vatten från dammar, pooler och tankar. Produkten används också för att dränera översvämningssvatten och kontrollera överflödigt regnvatten vid översvämningar.

Produkten är avsedd för hemma- och hushållsbruk. Produkten får användas inom- och utomhus.

Får ej användas för annat ändamål.

ALLMÄNNA SÄKERHETSFORESKRIFTER

- Se till att barn eller personer med nedsatt fysisk eller psykisk förmåga, eller personer som inte är erfarna eller inte bekanta med dessa instruktioner aldrig använder produkten. Lokala regler kan åldersbegränsa användningen av gräsklipparen. Barn ska alltid övervakas så att de inte leker med produkten.
- Spara dessa varningar och instruktioner för senare behov. Läs dem ofta och använd dem för att instruera andra som kan använda produkten. Om du lånar ut produkten, låna också ut de här anvisningarna för att förhindra att produkten används felaktigt och orsakar olycksfall.
- Håll arbetsområdet fritt från andra, särskilt små barn och husdjur.
- Se över maskinen inför varje användning. Kontrollera lösa fästen, bränsleläckage och liknande. Se till att alla skydd och handtag sitter fast ordentligt. Byt ut eventuella skadade delar före användning. Kontrollera läckor från batteriet.
- Modifiera inte maskinen på något sätt och använd inte delar eller tillbehör som inte rekommenderats av tillverkaren.
- Använd inte produkten när du är barfota eller om du bär sandaler eller liknande lätta skor. Använd skyddsskor som skyddar dina

fötter och förbättrar ditt fotgrepp på hala ytor.

- Var försiktig så att du inte halkar eller faller.
- Undvik att föra in händerna i produktens inlopp/utlopp medan den är påslagen.
- Installera inte och använd inte produkten där det finns risk för explosion eller i närheten av lättantändligt material.
- Använd inte produkten om strömknappen "av" inte stänger av produkten. Strömknappen ska bytas ut av ett auktoriserat servicecenter.
- Stäng av produkten, ta ur batteriet och låt produkten svalna. Se till att samtliga rörliga delar har stannat helt:
 - före service
 - före rensning av en blockering
 - före kontroll av, rengöring av eller arbete med produkten
 - före byte av tillbehör
 - innan produkten lämnas utan uppsikt
 - alltid när underhåll utförs
- Stäng omedelbart av produkten och plocka ur batteripaketet vid olycksfall eller fel. Använd inte produkten igen innan den har kontrollerats i sin helhet av en auktoriserad serviceverkstad.

ANVÄNDNING OCH UNDERHÅLL AV BATTERIET

- Ta bort batteripaketet från produkten före återladdning. Använd endast den batteriladdare som tillverkaren rekommenderar. En batteriladdare som passar en typ av batteripack kan vara en brandfara om den används med en annan typ av batteripack.
- Använd endast batterier som är avsedda för produkten. Om du använder några andra batteripaket så kan det leda till brand, elektriska stötar eller personskador.
- Använd inte ett batteri eller en produkt som är skadad eller modifierad. Skadade eller modifierade batterier kan bete sig

oförsägbart, vilket kan leda till brand, explosion eller risk för olycksfall.

- Utsätt inte batteriet eller produkten för eld eller mycket hög temperatur. Exponering för eld eller mycket höga temperaturer över 130 °C kan orsaka explosion.
- När batteripaketet inte används ska det hållas bort från metallföremål som gem, mynt, nycklar, spikar, skruvar och andra små metallföremål som kan kortsluta batteriets kontakter. Vid kortslutning av batteriets kontakter finns det risk för brännskador eller brand.
- Vid missbruk kan vätska tränga ut ur batteriet. Undvik kontakt. Spola med vatten om du kommer i kontakt med den. Uppsök omedelbart läkarhjälp om du får vätska i ögonen. Den kan orsaka irritation och brännskador.
- Ta bort förbrukade batteripaket från produkten och kassera dem på ett säkert sätt.

SÄKERHETSVARNINGAR FÖR SLADDLÖS DRÄNKBAR PUMP

- Batteriet måste tas ur batteribehållaren när du installerar produkten.
- Sänk inte ner batteribehållaren. Vatten kan tränga in i de elektroniska komponenterna och/eller batteriet, och orsaka i kortslutning, ökad risk för brand och allvarlig personskada.
- Kontrollera att alla anslutningar är läckagefria. Använd gängtejp eller ett lämpligt tätningemedel på anslutningsgången.
- Vid åtdragning av gängade anslutningar, använd inte för mycket kraft, det kan orsaka skada.
- Säkerställ att batteribehållaren är fastsatt på ett stabilt stöd, antingen genom att använda klämkröken eller den väggmonterade kröken.
- Om produkten behöver höjas eller sänkas, fäst och använd ett rep till bärhandtaget. Lyft inte produkten i slangen eller strömsladden.

- Använd inte produkten för korrosiva, slipande, explosiva eller farliga vätskor. Andra vätskor än vatten kan skada produkten, orsaka brandrisk och orsaka fysisk skada på operatören.
- Rengör inte produkten med portabelt vatten.
- Använd inte produkten utan vätska. Låt inte produkten köras torr.
- Använd inte produkten när personer befinner sig i vattnet.
- Ta inte bort slangen så länge produkten är i gång.
- Vätskan kan förorenas av läckande smörjmedel.
- Vatten från produkten kan göra att marken blir våt och kan orsaka halkning. Var noga med att rengöra det uttömda vattnet efter användning av produkten.
- Töm inte ut vatten i områden med el- eller högsänningselement, aktiva kemikalier eller andra föremål eller ämnen som kan orsaka fara när de blandas med vatten.
- Lämna inte produkten utan uppsikt när den är igång.
- Utsätt inte batterifackets insida för regn eller fuktiga miljöer. Produkten är endast vattentålig när batterifacket är stängt. Om vatten tränger in i produkten ökar risken för elektriska stötar.

YTTERLIGARE SÄKERHETSVARNINGAR FÖR BATTERIER

För att minska risken för brand, personskador och produktskador på grund av kortslutning, sänk aldrig ner produkten, batteripaketet eller laddaren i vätska och låt inte vätska tränga in i dem. Korroderande eller ledande vätskor, som saltvatten, vissa kemikalier, blekningsmedel eller produkter som innehåller blekmedel, kan orsaka en kortslutning.

TRANSPORT OCH FÖRVARING

- Stäng av produkten, ta ur batteripaketet och låt produkten svalna innan den förvaras eller transporteras.

- Rengör produkten grundligt före förvaring. Ta bort eventuellt överflödigt vatten genom att helt dra ut produkten. Förvara produkten upprätt och helt utdragen för att helt tömma den på vatten. Förvara produkten på en torr, välventilerad plats som är otillgänglig för barn. Håll produkten borta från frätande ämnen, såsom trädgårdskemikalier och vägsalt.
- Vid transport ska produkten säkras mot rörelser eller fallande för att förhindra personskador eller att produkten skadas.

TRANSPORTERA LITIUMBATTERIER

Transportera batterier enligt lokala och nationella riktlinjer och föreskrifter.

Följ alla särskilda krav på förpackning och etikettering vid transport av batterier som utförs av tredje part. Se till att inga batterier kan komma i kontakt med andra batterier eller ledande material under transporten genom att skydda exponerade kontaktytor med isolerande, icke ledande överdrag eller tejp. Transportera aldrig batterier som har spruckit eller som läcker. Kontrollera med det transporterande företaget för vidare rådgivning.

UNDERHÅLL

- Använd enbart reservdelar och tillbehör från tillverkaren. Om inte kan det eventuellt orsaka skador, sämre resultat och kan upphäva garantin.
- Att serva produkten kräver extrem försiktighet och kunskap och bör endast utföras av en kvalificerad servicetekniker. Produkten får endast repareras på ett auktoriserat servicecenter.
- Du kan göra de justeringar och reparationer som beskrivs i den här manualen. För andra reparationer eller för råd ska du alltid vända till auktoriserat servicecenter.
- Inspektera periodvis pumpen, slangarna och vatteninloppet. Säkerställ att slangar och vattenfiltret är fria från lera, sand och skräp.

- Efter rengöring ska maskinen alltid rengöras med en mjuk torr trasa. Håll produkten torr, ren och fri från olja och fett när den inte används. Skadade delar skall repareras ordentligt eller bytas ut av en auktoriserad servicefirma.
- Rengör filtret endast när det finns en märkbar försämring av funktionaliteten.
- Lämna produkten till auktoriserat servicecenter för utbyte av skadade eller oläsbara etiketter.

LÄR KÄNNA PRODUKTEN

Se sida 151.

1. Bruksanvisning
2. Kabel
3. Dränkbar pump
4. Filterbrytare
5. Låsstift
6. Utloppskrök
7. Luftläsventil
8. Skruv
9. Handtag
10. Kontrollpanel
11. Strömkontakt
12. Batteribehållare
13. Batterihölje
14. På/av-brytare
15. LED-indikator för låg batterinivå
16. Timerknapp
17. LED-indikator för timer
18. LED-indikator för vattensensor
19. Klämkrok
20. Krok för väggmontering
21. Regel
22. Flexibel slang
23. Slangklämma
24. Batteri
25. Batteriladdare
26. Monteringsskruv

FILTERBRYTARE

Se till att ställa in filterbrytaren på rätt inställning beroende på vattentypen där produkten används. Om produkten används i smutsigt vatten, skjut filterbrytaren åt vänster, och om produkten används i rent vatten, skjut filterbrytaren åt höger.

LUFTLÅSVENTIL

Luftlåsventilen släpper automatiskt ut luften i den dränkbara pumpen medan den är nedsänkt i vatten. Håll alltid luftlåsventilen ren och fri från eventuella blockeringar. Säkerställ att luftlåsventilen är åtdragen och säkrad och att kulan inuti ventilen kan röra sig fritt.

SYMBOLER PÅ PRODUKTEN



Läs och se till att du förstår alla anvisningar innan du använder produkten. Följ alla varningar och säkerhetsanvisningar.



Ukrainsk CE-märkning



Brittisk CE-märkning



EurAsian överensstämmelsesymbol



CE-märkning



Filterbrytare avstängd



Filterbrytare påslagen



Max arbetsdjup

IPX8

Inträngningsskydd



Kassera inte uttjänta batterier, elavfall och elektronisk utrustning som restavfall. Uttjänta batterier, elavfall och elektronisk utrustning måste samlas in separat. Uttjänta batterier, uttjänta ackumulatörer och ljuskällor måste avlägsnas från utrustningen. Fråga din lokala myndighet eller återförsäljare om återvinningsråd och uppsamlingsplats. Beroende på lokala bestämmelser kan återförsäljare vara skyldiga att kostnadsfritt ta tillbaka uttjänta batterier samt elektriskt och elektroniskt avfall. Ditt bidrag till återanvändning och återvinning av uttjänta batterier samt elektriskt och elektroniskt avfall bidrar till att minska behovet av råmaterial. Uttjänta batterier, särskilt litiumbatterier, samt elavfall och elektronisk utrustning innehåller värdefulla och återvinningsbara material som kan påverka miljön och människors hälsa negativt, om de inte kasseras på ett miljömässigt sätt. Radera eventuella personuppgifter från avfallsutrustningen.

SYMBOLER I MANUALEN



Delar och utrustning säljs separat









OBS



Varning

LED-INDIKATORBESKRIVNINGAR

Kontrolllampa	Röd LED	Grön LED	Status	Ljudsignal
 Låg batterinivå	Lyser	-	Batteripaketets kapacitet är 25%. LED-lampan lyser tills batteripaketet är urladdat.	2 pip ljud varar i 2 sekunder varannan minut
	Blinkande	-	Batteripaketet är under spänning. Produkten stängs av efter 2 minuter.	1 pip ljud hörs var 15:e sekund
 Vattensensor	-	Lyser	Produkten är påslagen.	-
	Lyser	-	Produkten upptäcker inte vatten. Ställ produkten under vatten. Produkten kommer att stängas av från skyddet mot torrkorning efter 30 sekunder. Produkten stängs av efter 2 minuter.	2 pip ljud hörs i 2,5 sekunder var efter 30:e sekund
	Blinkande	-	Motorn är på tomgång eller impellern är blockerad under drift. Se avsnittet Felsökning. Produkten stängs av efter 2 minuter.	Konstant pipande tills batteripaketet har tagits bort.
 Timer	-	 5 10 15	Mindre än 5 minuter kvar på timern. LED-lampan blinkar i 15 sekunder när timern slutar. Produkten stängs av 15 sekunder efter att timern slutat.	3 pip ljud varar i 1 sekund med 1 minut kvar på timern. 5 pip ljud hörs 30 sekunder innan timern slutar. 3 pip ljud varar i 1 sekund när timern slutar
	-	 5 10 15	Mindre än 10 minuter kvar på timern. 5-minuters timer-LED-lampan startar efter 5 minuter.	1 pip ljud hörs vid 10-minuters timermarkeringen
	-	 5 10 15	Mindre än 15 minuter kvar på timern. 10-minuters timer-LED-lampan startar efter 10 minuter.	1 pip ljud hörs vid 15-minuters timermarkeringen

FELSÖKNING		
Problem	Möjlig orsak	Lösning
Den dränkbara pumpen pumpar inte vatten medan den är påslagen.	Luftläsventilen är blockerad.	Kontrollera filtret och luftläsventilen och avlägsna skräp eller eventuella blockeringar.
Den dränkbara pumpen läcker vatten från luftläsventilen medan den är påslagen.	Luftläsventilen är blockerad.	Avlägsna skräp eller eventuella blockeringar.
Den röda LED-lampan på vattensensorn är påslagen och produkten piper.	Den dränkbara pumpen upptäcker inte vatten.	Sänk ned den dränkbara pumpen i vatten. Om detta inte löser problemet, gå vidare till nästa lösning.
	Motorn är på tomgång eller impellern är blockerad under drift.	Kontrollera filtret och impellern och avlägsna skräp eller eventuella blockeringar. Följ rengöringsanvisningarna i manualen. Om detta inte löser problemet, gå vidare till nästa lösning.
	Det finns ett problem med batteripaketet.	Byt ut batteripaketet.

Turvallisuus, tehokkuus ja käyttövarmuus ovat langattoman uppopumppumme tärkeimpiä ominaisuuksia.

KÄYTTÖTARKOITUS

Langaton uppopumppu on tarkoitettu poistamaan puhdasta tai likaista vettä lammikoista, altaista tai säiliöistä. Laitetta käytetään myös tulvaveden poistamiseen tai tulvien aiheuttaman liiallisen sadeveden hallintaan.

Laitte on tarkoitettu vain koti- tai kotitalouskäyttöön. Produkten får användas inom- och utomhus.

Älä käytä muihin tarkoituksiin.

YLEISET TURVALLISUUSVAROITUKSET

- Älä koskaan salli lasten tai ihmisten, joiden fyysiset tai henkiset kyvyt tai aistit ovat heikentyneet tai joilta puuttuu kokemusta tai tietämystä, tai näitä ohjeita tuntemattomien käyttää tuotetta. Paikalliset säädökset saattavat asettaa rajastuksia käyttäjän iälle. Lapsia on pidettävä asianmukaisesti silmällä, jotta he eivät pääse leikkimään tuotteella.
- Säilytä nämä varoitukset ja ohjeet myöhempiä tarvetta varten. Tarkista käyttöohjeet säännöllisesti ja neuvo niiden avulla muita laitteen käytössä. Jos lainaat tämän laitteen jollekulle, lainaa hänelle myös nämä ohjeet laitteen väärinkäytön ja mahdollisen henkilövahingon estämiseksi.
- Pidä kaikki henkilöt, erityisesti pienet lapset ja lemmikkieläimet, poissa työskentelyalueelta.
- Tarkasta laite aina ennen käyttöä. Tarkista, onko laitteessa löyisiä kiinnikkeitä, polttoainevuotoja tms. Varmista, että kaikki suojukset ja kädensijat on kiinnitetty tukevasti. Vaihda kaikki vioittuneet osat ennen käyttöä. Tarkista, onko akussa vuotoja.
- Älä muunna laitetta millään tavoin tai käytä osia tai lisävarusteita, jotka eivät ole valmistajan suosittelemia.
- Älä käytä reunaleikkuria paljain jaloin tai sandaalit tai vastaavat kevyet jalkineet jalassa. Käytä liukuesteisiä turvajalkineita, jotka suojaavat jalkoja ja parantavat jalansijaa liukkailla pinnoilla.
- Noudata varovaisuutta liukastumisien tai kaatumisen välttämiseksi.
- Älä työnnä käsiä laitteen tuloaukkoihin/poistoaukkoihin, kun laite on päällä.
- Älä asenna tai käytä laitetta räjähdysriskissä ympäristössä tai syttyvien materiaalien lähellä.

- Älä käytä laitetta, jos kytkin ei kytke sitä pois päältä. Vaihdata kytkin ainoastaan valtuutetussa huoltoliikkeessä.
- Sammuta laite, poista akku ja anna laitteen jäähtyä. Varmista, että kaikki liikkuvat osat ovat pysähtyneet täysin:
 - ennen huoltoa
 - ennen tukoksen poistamista
 - ennen tuotteen tarkastusta, puhdistusta ja huoltoa
 - ennen lisävarusteiden vaihtamista
 - ennen laitteen luota poistamista
 - aina huollon aikana
- Katkaise laitteesta virta välittömästi onnettomuuden tai toimintahäiriön sattuessa. Älä käytä laitetta ennen kuin se on perusteellisesti tutkittu valtuutetussa huoltoliikkeessä.

AKKUKÄYTTÖISEN TYÖKALUN KÄYTTÖ JA HOITO

- Irrota akku tuotteesta ennen lataamista. Käytä lataukseen ainoastaan valmistajan suosittelemaa laturia. Yhden tyyppiselle akulle sopivan laturin käyttö toisenlaisen akun kanssa voi olla vaarallista.
- Käytä vain laitteelle tarkoitettuja akkuja. Muiden akkujen käyttö voi johtaa tulipaloon, sähköiskuun tai loukkaantumiseen.
- Vaurioitunutta tai muunneltua akkua tai laitetta ei saa käyttää. Vaurioituneet tai muunnellut akut voivat käyttäytyä odottamattomasti, ja ne voivat johtaa tulipaloon, räjähdykseen, vaaraan tai tapaturmaan.
- Älä altista akkua tai laitetta tulelle tai liian korkeille lämpötiloille. Tulelle tai yli 130°C:n lämpötilalle altistuminen voi johtaa räjähdykseen.
- Kun akkua ei käytetä, pidä se erillään metalliesineistä, kuten paperiliittimistä, kolikoista, avaimista, nauloista, ruuveista ja muista pienistä metalliesineistä, jotka voivat yhdistää akun navat. Akun napojen oikosulkeminen voi aiheuttaa palovammoja ja tulipalon.
- Jos akkua käsitellään väärin, siitä voi vuotaa nestettä. Älä kosketa sitä. Silmät. Jos kosketat sitä vahingossa, huuhtelee se vedellä. Jos nestettä pääsee silmiin, hakeudu välittömästi lääkärin hoitoon. Akusta vuotanut neste voi ärsyttää ihoa ja aiheuttaa palovammoja.
- Poista tyhjät akut tuotteesta ja hävitä ne turvallisesti.

LANGATTOMAN UPPOPUMPUN TURVALLISUUSVAROITUKSET

- Kun asennat laitetta, varmista, että akku on irrotettu akkukotelosta.
- Älä upota akkukotelo. Vettä voi päästä elektroniisiin komponentteihin ja/tai akkuun, mistä voi olla seurauksena oikosulku, lisääntynyt tulipalon riski ja vakava henkilövamma.
- Varmista, että kaikki liitännät ovat vuotamattomia. Käytä kierteen tiivisteteippiä tai sopivaa tiivisteainetta liitoskierteessä.
- Kun kiristät kierteisiä liitoksia, älä käytä liiallista voimaa, joka voi aiheuttaa vaurioita.
- Varmista, että akkukotelo on kiinni vakaassa tuessa, joko klipsikoukussa tai seinäasennuskoukussa.
- Jos laitetta on nostettava tai laskettava, liitä sopiva laskuköysi kantokahvaan. Älä nosta laitetta letkusta tai virtajohdosta.
- Älä käytä laitetta syövyttäviin, hankaaviin, räjähtäviin tai vaarallisiin nesteisiin. Muut nesteet kuin vesi voivat vaurioittaa laitetta, aiheuttaa tulipalovaaran ja aiheuttaa käyttäjälle fyysisiä vammoja.
- Älä puhdista tuotetta juomavedellä.
- Älä käytä laitetta ilman nestettä. Älä käytä pumpua kuivana.
- Älä käytä laitetta, jos vedessä on ihmisiä.
- Älä irrota letkua laitteen ollessa vielä käynnissä.
- Voiteluainevuodot voivat saastuttaa nestettä.
- Laitteesta valuva vesi voi aiheuttaa maan kastumisen ja liukastumisen. Varmista, että valunut vesi poistetaan laitteen käytön jälkeen.
- Älä tyhjennä vettä alueille, joissa on sähkö- tai suurjännite-elementtejä, aktiivisia kemikaaleja tai muita esineitä tai aineita, jotka voivat aiheuttaa vaaraa veteen sekoitettuna.
- Älä jätä laitetta valvomatta käytön aikana.
- Älä altista akkukotelon sisäpuolta sateelle tai märille olosuhteille. Laitteeseen vain silloin, kun akkukotelo on suljettu. Laitteeseen pääsevä vesi lisää sähköiskun vaaraa.

MUITA AKUN TURVALLISUUSVAROITUKSIA

Jotta oikosulusta aiheutuva tulipalon, loukkaantumisen ja tuotevaurion riski olisi pienempi, älä koskaan upota akkupakkausta tai laturia nesteeseen tai päästä nestettä niiden sisälle. Syövyttävät tai sähköä johtavat nesteet, kuten suolavesi, tietyt kemikaalit ja lalkaisuaineet tai valkaisuaineita sisältävät tuotteet voivat aiheuttaa lyhytsulun.

KULJETUS JA VARASTOITAESSA

- Sammuta laite, poista akkupakkaus ja anna laitteen jäähtyä ennen sen varastointia tai kuljetusta.
- Puhdista laite perusteellisesti ennen sen varastointia. Poista ylimääräinen vesi levittämällä laite kokonaan. Säilytä laite pystyasennossa ja täysin auki levitettynä veden poistamiseksi kokonaan. Säilytä laite kuivassa, hyvin ilmastoidussa paikassa, johon lapset eivät pääse. Pidä tuote erillään syövyttävistä aineista, kuten puutarhakemikaaleista ja jäänestosuolasta.
- Kiinnitä tuote kuljetettaessa siten, että se ei pääse liikkumaan tai kaatumaan, jotta välttyä loukkaantumisilta ja vaurioilta.

LITIUMAKKUJEN KULJETTAMINEN

Kuljeta akkuja paikallisten ja kansallisten ehtojen ja säädösten mukaisesti.

Noudata kaikkia pakkaamista ja nimeämistä koskevia erikoissäädöksiä, kun kolmas osapuoli kuljettaa akkuja. Varmista, että mikään akku ei kosketa muita akkuja tai johtavaa materiaalia kuljetuksen aikana suojaamalla paljaat navat eristävillä, johtamattomilla korkeilla tai teipillä. Älä kuljeta akkuja, jotka ovat halkeilleet tai vuotavat. Kysy välityritykseltä lisäneuvoja.

HUOLTO

- Käytä ainoastaan alkuperäisiä valmistajan tuottamia varaosia, lisälaitteita ja lisävarusteita. Tämän noudattamatta jättäminen voi johtaa loukkaantumiseen ja huonoon tulokseen ja voi mitätöidä takuun.
- Huolto kaipaa suurta huolellisuutta ja hyvää työkalun tuntemusta: Se on annettava pätevän teknikon tehtäväksi. Teetä huollot ainoastaan valtuutetussa huoltoliikkeessä.
- Voit tehdä tässä käyttöoppaassa kuvattuja säätöjä ja korjauksia. Pyydä apua valtuutetusta huollosta muiden korjaus- tai neuvontatarpeiden tapauksessa.
- Tarkasta säännöllisesti pumppu, letkut ja veden tuloaukko. Varmista, että letkuissa ja veden tuloaukossa ei ole mutaa, hiekkaa eikä jäämiä.
- Puhdista tuote aina käytön jälkeen pehmeällä ja kuivalla liinalla. Pidä laite kuivana, puhtaana ja vapaana öljystä ja rasvasta, kun sitä ei käytetä. Valtuutetun huoltopisteen on korjattava tai vaihdettava vioittuneet osat asianmukaisesti.
- Puhdista suodatin vain, kun sen toiminnot ovat heikentyneet huomattavasti.
- Vie tuote valtuutettuun huoltoon vaurioituneiden ja lukukelvottomien kyttien vaihtamiseksi.

TUNNE TUOTTEESI

Katso sivu 151.

1. Manuaalinen leikkuu
2. Kaapeli
3. Uppopumppu
4. Suodatinkytkin
5. Sokka
6. Poistomutka
7. Ilmalukkoventtiili
8. Ruuvi
9. Kädensija
10. Ohjauspaneeli
11. Virtaliitin
12. Akkukotelo
13. Akun kansi
14. Virtapainike
15. Akku vähissä -merkkivalo
16. Ajastinpainike
17. Ajastimen merkkivalo
18. Vesianturin merkkivalo
19. Klipsikoukku
20. Seinäasennuskoukku
21. Salpa
22. Letku
23. Letkunkannatin
24. Akku
25. Laturi
26. Asennusruuvi

SUODATINKYTKIN

Varmista, että suodatinkytkin on oikeassa asennossa sen mukaan, minkä tyyppisessä vedessä tuotetta käytetään. Jos tuotetta käytetään liikkeessä vedessä, työnnä suodatinkytkin vasemmalle, ja jos laitetta käytetään puhtaassa vedessä, työnnä suodatinkytkin oikealle.

ILMALUKKOVENTTIILI

Ilmalukkoventtiili vapauttaa ilman automaattisesti uppopumpussa, kun se upotetaan veteen. Pidä ilmalukkoventtiili aina puhtaana ja vapaana tukoksista. Varmista, että ilmalukkoventtiili on kiristetty ja tukevasti kiinni ja että venttiilin sisällä oleva pallo voi liikkua vapaasti.

TUOTTEESSA OLEVAT SYMBOLIT



Kaikki ohjeet on luettava ja ymmärrettävä ennen tuotteen käyttöä. Noudata varoituksia ja turvallisuusohjeita.



Ukrainalainen vaatimustenmukaisuusmerkintä



Brittiläinen vaatimustenmukaisuusmerkintä



EurAsian-vaatimustenmukaisuusmerkki



Eurooppalainen vaatimustenmukaisuusmerkintä



Suodatinkytkin pois



Suodatinkytkin päällä



Suurin käyttösyvyys



Suojausluokka

Älä hävitä käytettyjä akkuja sekä sähkö- ja elektroniikkalaiteromu lajittelemattomana yhdyskuntajätteenä. Käytetyt akut sekä sähkö- ja elektroniikkalaiteromu on kerättävä erikseen. Käytetyt paristot ja akut ja hukkalonlähteet on poistettava laitteista. Kysy paikalliselta viranomaiselta tai jälleenmyyjältä kierrätysneuvoja ja tietoja keräyspisteistä. Paikallisten määräysten mukaan jälleenmyyjillä voi olla velvollisuus ottaa käytetyt akut sekä sähkö- ja elektroniikkalaiteromu takaisin veloitusetta. Panoksesi käytettyjen akkujen sekä sähkö- ja elektroniikkalaiteromu uudelleenkäyttöön ja kierrätykseen auttaa vähentämään raaka-aineiden kysyntää. Käytetyt, erityisesti litiumia sisältävät akut sekä sähkö- ja elektroniikkalaiteromu sisältävät arvokkaita ja kierrätettäviä materiaaleja, jotka voivat vaikuttaa haitallisesti ympäristöön ja ihmisten terveyteen, jos niitä ei hävitetä ympäristöystävällisellä tavalla. Poista mahdolliset henkilötiedot jätelaitteista.



TÄMÄN KÄSIKIRJAN SYMBOLIT



Osat ja lisävarusteet on hankittava erikseen









Huom



Varoitus

MERKKIVALON KUVAUKSET

Merkkivalo	Punainen LED	Vihreä LED	Tila	Ääni
 Alhainen akkutaso	Palaa	-	Akun kapasiteetti on 25 %. Merkkivalo pysyy päällä, kunnes akun varaus on purkautunut.	2 minuutin välein 2 piippausta, jotka kestävät kukin 2 sekuntia
	Vilkkuva	-	Akussa on alijännite. Tuote sammuu 2 minuutin kuluttua.	1 piippaus 15 sekunnin välein
 Vesianturi	-	Palaa	Laite on päällä.	-
	Palaa	-	Tuote ei havaitse vettä. Upota tuote veteen. Tuote sammuttaa kuivakäyttösuojauksen takia 30 sekunnin kuluttua. Tuote sammuu 2 minuutin kuluttua.	2 piippausta 2,5 sekunnin ajan 30 sekunnin välein
	Vilkkuva	-	Moottori on tyhjäkäynnillä tai siipipyörä on tukossa käytön aikana. Tarkista vianmääritysosio. Tuote sammuu 2 minuutin kuluttua.	Piippaa jatkuvasti, kunnes akku irrotetaan.
 Ajastin	-	 5 10 15	Ajastimessa on alle 5 minuuttia aikaa. Merkkivalo vilkkuu 15 sekunnin ajan, kun ajastus päättyy. Tuote sammuu 15 sekunnin kuluttua ajastuksen päättymisestä.	Kun ajastimessa on 1 minuutti jäljellä, 3 piippausta, jotka kestävät 1 sekunnin. 5 piippausta 30 sekuntia ennen ajastuksen päättymistä. Ajastuksen loppuessa 3 piippausta, jotka kestävät 1 sekunnin
	-	 5 10 15	Ajastimessa on alle 10 minuuttia aikaa. 5 minuutin ajastimen merkkivalo syttyy 5 minuutin kuluttua.	1 piippaus ajastimen 10 minuutin merkin kohdalla
	-	 5 10 15	Ajastimessa on alle 15 minuuttia aikaa. 10 minuutin ajastimen merkkivalo syttyy 10 minuutin kuluttua.	1 piippaus ajastimen 15 minuutin merkin kohdalla
	-	 5 10 15	Ajastimessa on alle 15 minuuttia aikaa. 10 minuutin ajastimen merkkivalo syttyy 10 minuutin kuluttua.	1 piippaus ajastimen 15 minuutin merkin kohdalla

VIANHAKU

Ongelma	Mahdollinen syy	Ratkaisu
Uppopumppu ei pumpkaa vettä, kun se on päällä.	Ilmalukkoventtiili on tukossa.	Tarkista suodatin ja ilmalukkoventtiili ja poista roskat ja tukokset.
Uppopumppu vuotaa vettä ilmalukkoventtiilistä, kun se on päällä.	Ilmalukkoventtiili on tukossa.	Poista roskat ja tukokset ilmalukkoventtiilistä.
	Uppopumppu ei havaitse vettä.	Upota uppopumppu veteen. Jos tämä ei ratkaise ongelmaa, jatka seuraavaan ratkaisuun.
Vesianturin punainen merkkivalo palaa ja tuote piippaa.	Moottori on tyhjäkäynnillä tai siipipyörä on tukossa käytön aikana.	Tarkista suodatin ja juoksupyörä ja poista roskat ja tukokset. Noudata käyttöoppaan puhdistusohjeita. Jos tämä ei ratkaise ongelmaa, jatka seuraavaan ratkaisuun.
	Akun kanssa ongelma.	Vaihda akku.

Sikkerhet, ytelse og pålitelighet har fått topp prioritet ved konstruksjonen av denne kabelfrie nedsenkbare pumpen.

TILTENKT BRUK

Den kabelfrie nedsenkbare pumpen er beregnet til å fjerne rent eller skittent vann fra dammer, bassenger og tanker. Produktet brukes også til å fjerne flomvann eller kontrollere overskytende regnvann ved oversvømmelser.

Produktet er kun beregnet til hjemmebruk eller privat bruk. Produktet kan brukes innendørs eller utendørs.

Den skal ikke brukes til noe annet formål

GENERELLE SIKKERHETSADVARSLER

- Du må aldri la barn, personer med redusert fysisk, sensorisk eller mental kapasitet eller mangel på erfaring og kunnskap eller personer som ikke kjenner disse instruksene, bruke produktet. Lokale forskrifter fastlegger brukerens minstealder. Barn må ha riktig tilsyn for å sikre at de ikke leker med produktet.
- Ta vare på disse advarslene og instruksene for å se i dem senere. Henvist til dem ofte, og bruk dem til å instruere andre som kan bruke produktet. Hvis du lar noen låne produktet, skal du også låne dem denne bruksanvisningen for å unngå feilbruk av produktet og mulig skade.
- Hold driftsområdet unna personer, spesielt små barn og kjæledyr.
- Sjekk maskinen før hver bruk. Sjekk for løse fester, drivstofflekkasjer osv. Påse at alle deksler og håndtak er korrekt og trygt montert. Erstatt alle skadede deler før fortsatt bruk. Sjekk for lekkasjer fra batteripakken.
- Du må ikke endre maskinen på noe måte eller bruke deler og tilbehør som ikke er anbefalt brukt av produsenten.
- Ikke betjen produktet når du er barfot eller ved bruk av sandaler eller lignende lettvektig fottøy. Bruk vernesko som beskytter føttene dine og gir bedre fotfestet på glatte overflater.
- Vær forsiktig så du ikke sklir eller faller.
- Stikk ikke hendene inn i inngangene/utgangene på produktet mens det er slått på.
- Ikke installer eller bruk produktet i et eksplosivt miljø eller i nærheten av brennbare materialer.
- Ikke bruk produktet hvis av-bryteren ikke slår det av. Sørg for at et autorisert servicesenter skifter bryteren.

- Skru av produktet, ta ut batteri og la produktet kjøles ned. Påse at alle bevegelige deler har stoppet helt:

- før betjening
- før rengjøring av en blokkering
- før kontroll, rensing og arbeider på produktet
- før endring av tilbehør
- før produktet etterlates uten oppsyn
- når vedlikehold utføres

- Slå umiddelbart av og fjern batteripakken i tilfelle en ulykke eller svikt. Ikke bruk redskapet igjen før den er nøye kontrollert av et autorisert servicesenter.

BATTERIPRODUKTER - BRUK OG STELL

- Fjern batteripakken fra produktet før ny opplading. Lad bare med ladere som er spesifisert av produsenten. En lader som passer til en type batteripakke kan skape risiko for brann dersom den brukes til en annen type batteripakke.
- Bruk kun batteri som er beregnet til dette produktet. Bruk av noe annet batteri kan føre til risiko for brann, elektrisk sjokk eller personskade.
- Bruk ikke et batteri eller produkt som er skadet eller modifisert. Batterier som er skadd eller endret, kan oppføre seg uforutsigbart, noe som kan føre til brann, eksplosjon og personskade.
- Ikke utsett batteri eller produkt for åpen ild eller høye temperaturer. Eksponering for brann eller høy temperatur over 130 °C kan føre til eksplosjon.
- Når batteripakken ikke er i bruk, hold den borte fra metallgjenstander som binders, mynter, nøkler, spiker, skruer og annet som kan forbinde de to terminalene med hverandre. Kortslutning av batteriterminalene kan føre til brenning eller brann.
- Under vanskelige forhold kan det unnlippe væske fra batteriet. Unngå kontakt. Hvis du får kontakt med væsken fra batteriet, skyll med rikelige mengder vann. Hvis væsken får kontakt med øynene må det søkes medisinsk hjelp. Væske som kommer ut av batteriet kan føre til iritasjon eller brannskår.
- Fjern utbrukte batteripakker fra produktet og kast dem på en sikker måte.

SIKKERHETSADVARSLER FOR KABELFRI NEDSENKBAR PUMPE

- Sørg for at batteri er fjernet fra batteriboksen når du installerer produktet.

- Ikke senk batteriboksen under væske. Vann kan trenge inn i de elektroniske komponentene og/eller batteriet, noe som kan føre til kortslutning, økt risiko for brann og alvorlig personskade.
- Sørg for at alle tilkoblinger er lekkasjefrie. Bruk en forsterket tape eller et egnet tetningsmiddel på tilkoblingstråden.
- Ved stramming av gjengede tilkoblinger skal det ikke brukes overdreven kraft som kan forårsake skade.
- Se til at batteriboksen er festet på en stabil støtte, enten ved bruk av klipskroken eller veggmonteringskroken.
- Hvis produktet må heves eller senkes, koble et egnet senkende tau til bærehåndtaket. Ikke løft produktet etter slangen eller strømledningen.
- Ikke bruk produktet til korroderende, slipende, eksplosive eller farlige væsker. Andre væsker enn vann kan skade produktet, gi brannfare og forårsake fysiske skader på operatøren.
- Ikke bruk produktet med drikkevann.
- Ikke bruk produktet uten væske. La ikke produktet kjøre tørr.
- Ikke bruk produktet når det er folk i vannet.
- Ikke fjern slangen mens produktet fortsatt er i drift.
- Det kan oppstå forurensning av væsken på grunn av lekkasje av smøremidler.
- Vann som slippes ut av produktet kan gjøre bakken våt og glatt. Pass på å rengjøre utlippsvannet etter at du har brukt produktet.
- Ikke tøm ut vann områder med elementer som er elektriske eller har høy spenning, aktive kjemikalier eller andre gjenstander eller stoffer som kan forårsake fare når de blandes med vann.
- Ikke la produktet være uten tilsyn når det er i bruk.
- Ikke eksponer innsiden av batterihuset for regn eller våte forhold. Produktet er bare vanntett når batterihuset er lukket. Vann som trenger inn i produktet vil øke risikoen for elektrisk støt.

EKSTRA SIKKERHETSINSTRUKSER FOR BATTERI

For å redusere risikoen for brann, personskade og produktskade på grunn av en kortslutning skal produktet, batteripakken eller laderen aldri senkes ned i væske, og væske skal aldri flyte inn på innsiden av disse. Korroderende og ledende væsker som saltvann, visse kjemikalier og blekemidler eller produkt som inneholder blekemidler kan forårsake en kortslutning.

TRANSPORT OG LAGRING

- Slå av produktet, ta ut batteripakken og la det kjøles av før lagring eller transport.
- Rengjør produktet grundig før oppbevaring. Fjern overflødig vann ved å strekke produktet helt ut. Lagre produktet oppreist og helt forlenget for å tømme vannet helt. Lagre produktet på et rent, tørt sted og godt ventilert område som er utilgjengelig for barn. Hold avstand til korroderende midler som havekjemikalier og avisingssalt.
- Ved transport må produktet sikres mot å komme i bevegelse eller falle for å unngå skade på personer, ting eller på produktet.

TRANSPORTERE LITUM-BATTERIER

Transporter batterier i henhold til lokale og nasjonale lover og forskrifter.

Følg alle spesialkrav med hensyn til emballering og merking når batterier transporteres av en tredjepart. Påse at ingen batterier kan komme i kontakt med andre batterier eller ledende materialer under transporten ved å beskytte åpne kontakter med isolasjon, ikkeledende lokk eller tape. Ikke transporter batterier som er sprukne eller som lekker. Kontakt spedtøren for å få ytterligere råd.

VEDLIKEHOLD

- Bruk kun produsentens originale reservedeler, tilleggsutstyr og påsatser. Dersom dette ikke følges, kan det forårsake personskader, dårlig funksjon og kan annullere garantien din.
- Service krever meget stor forsiktighet og kunnskap og bør utføres kun av kvalifisert teknisk personale. Få utført service på produktet kun av et autorisert servicesenter.
- Du kan foreta justeringer og reparasjoner som er beskrevet i denne brukermanualen. For andre typer reparasjoner eller råd anbefales det å kontakte et autorisert servicesenter.
- Inspiser pumpen, slangene og vanninntaket regelmessig. Se til at slangene og vanninntaket er fritt for gjørme, sand og avfall.
- Etter hver bruk, rens produktet med en myk tørr klut. Hold utsiden av produktet tørt, rent og fritt for olje og smørefett når det ikke er i bruk. Enhver del som er skadet må repareres eller skiftes ut på fagmessig måte ved et autorisert serviceverksted.
- Rengjør filteret kun ved merkbart reduksjon i funksjonalitet.
- Bring produktet til et autorisert servicesenter for utskifting av skadede eller uleselige etiketter.

KJENN PRODUKTET DITT

Se side 151.

1. Brukermanual
2. Kabel
3. Nedsenkbar pumpe
4. Filterbryter
5. Låsepinne
6. Utladingsalbue
7. Luftlåsventil
8. Skruer
9. Håndtak
10. Kontrollpanel
11. Strømkontakt
12. Batteriboks
13. Batterideksel
14. Av/på knappen
15. LED-indikator for lavt batterinivå
16. Tidsknapp
17. Timer LED-indikator
18. Vannsensor LED-indikator
19. Klipskrok
20. Veggmonteringskrok
21. Lås
22. Fleksibel slange
23. Slangeklemme
24. Batteri
25. Lader
26. Monterings skrue

FILTERBRYTER

Pass på å stille filterbryteren til riktig innstilling avhengig av vanntypen der produktet brukes. Hvis produktet brukes i skittent vann, skyv filterbryteren til venstre, og hvis produktet brukes i rent vann, skyv filterbryteren til høyre.

LUFTLÅSVENTIL

Luftlåsventilen lindrer automatisk luft i den nedsenkbare pumpen mens den er nedsenket i vann. Hold alltid luftlåsventilen ren og fri for enhver blokkering. Se til at luftlåsventilen er strammet og sikret og at kulen inne i ventilen kan bevege seg fritt.

SYMBOLER PÅ PRODUKTET

Les og forstå alle instruksjoner før du betjener produktet. Følg alle advarsler og sikkerhetsanvisninger.



Ukrainsk samsvarsmerking



Britisk samsvarsmerking



EurAsian samsvarsmerke



Europeisk samsvarsmerking



Filterbryter av



Filterbryter på



Maksimal bruksdybde



Inntrengningsbeskyttelse

Ikke kast avfallsbatterier, elektrisk og elektronisk utstyrsavfall som usortert kommunalt avfall. Avfallsbatterier og elektrisk og elektronisk utstyrsavfall må samles inn separat. Avfallsbatterier, avfallsakkumulatører og lyskilder må fjernes fra utstyret. Undersøk med de lokale myndighetene for resirkuleringsråd og innsamlingspunkt. I henhold til lokale forskrifter kan forhandlere være forpliktet til å ta tilbake avfallsbatterier, elektrisk og elektronisk utstyrsavfall gratis. Ditt bidrag til gjenbruk av og gjenvinning av avfallsbatterier og elektrisk og elektronisk utstyrsavfall bidrar til å redusere etterspørselen etter råmaterialer. Avfallsbatterier, spesielt de som inneholder litium, og elektrisk og elektronisk utstyrsavfall inneholder verdifulle og resirkulerbare materialer som kan påvirke miljøet og menneskets helse negativt, hvis de ikke blir kastet på en miljøkompatibel måte. Slett personlig data fra utstyrsavfall, om noen.

**SYMBOLER I DENNE MANUALEN**

Deler eller tilbehør som er tilgjengelige separat









Merk



Advarsel

LED-INDIKATORBESKRIVELSER

Lys	Rød LED	Grønn LED	Status	Lyd
 Lavt batterinivå	På	-	Batteripakkekapasiteten er på 25 %. LED-lyset forblir på til batteripakken er utladet.	2 pipelyder som varer i 2 sekunder hvert 2. minutt
	Blinkende	-	Batteripakken er under spenning. Produktet vil slå seg av etter 2 minutter.	1 pipelyd hvert 15. sekund
 Vannsensor	-	På	Produktet er på.	-
	På	-	Produktet oppdager ikke vann. Legg produktet under vann. Produktet vil slå seg av som tørrløpsvern etter 30 sekunder. Produktet vil slå seg av etter 2 minutter.	2 pipelyder i 2,5 sekunder etter hvert 30. sekund
	Blinkende	-	Motoren går på tomgang, eller impeller er blokkert under drift. Sjekk feilsøkingsavsnittet. Produktet vil slå seg av etter 2 minutter.	Kontinuerlig pipelyd til batteripakken er fjernet.
 Timer	-		Det er mindre enn 5 minutter igjen på timeren. LED blinker i 15 sekunder når timer slutter. Produktet slås av 15 sekunder etter at timeren er avsluttet.	3 pipelyder som varer 1 sekund med 1 minutt til venstre på timer. 5 pipelyder 30 sekunder før tidtakeren slutter. 3 pipelyder som varer 1 sekund når timer slutter
	-		Det er mindre enn 10 minutter igjen på timeren. 5-minutters timer LED skruer seg på etter 5 minutter.	1 pipelyd på 10-minutters timermerke
	-		Det er mindre enn 15 minutter igjen på timeren. 10-minutters timer LED skruer seg på etter 10 minutter.	1 pipelyd på 15-minutters timermerke

FEILSØKING

Problem	Mulig årsak	Løsning
Den nedsenkbare pumpen pumper ikke vann når den er på.	Luftlåsventilen er blokkert.	Kontroller filteret og luftlåsventilen, og fjern avfall eller eventuell blokkering.
Den nedsenkbare pumpen lekker vann fra luftlåsventilen når den er på.	Luftlåsventilen er blokkert.	Fjern avfall eller eventuell blokkering i luftlåsventilen.
Den røde LED-en til vannsensoren er på, og produktet piper.	Den nedsenkbare pumpen oppdager ikke vann.	Senk den nedsenkbare pumpen ned i vann. Hvis dette ikke løser problemet, går du videre til neste løsning.
	Motoren går på tomgang, eller impeller er blokkert under drift.	Kontroller filteret og skovlehjulet, og fjern avfall eller enhver blokkering. Følg rengjøringsanvisningene i håndboken. Hvis dette ikke løser problemet, går du videre til neste løsning.
	Det er et problem med batteripakken.	Skift ut batteripakken.

В основе конструкции вашего беспроводного погружного насоса лежат принципы безопасности, продуктивности и надежности.

НАЗНАЧЕНИЕ

Этот беспроводный погружной насос предназначен для удаления чистой или грязной воды из водоемов, бассейнов и резервуаров. Его также можно использовать для откачки паводковой и дождевой воды во время наводнений.

Это изделие предназначено только для домашнего использования. Изделие может использоваться внутри и вне помещений.

Не используйте устройство для каких-либо иных целей.

ОБЩИЕ ПРАВИЛА БЕЗОПАСНОСТИ

- Никогда не позволяйте детям или людям с ограниченными физическими, сенсорными или умственными способностями, а также людям, незнакомым с этими инструкциями, использовать это устройство. Местные инструкции могут ограничить возраст оператора. Не допускайте того, чтобы дети играли с этим устройством.
- Сохраните все предупреждения и инструкции по технике безопасности для последующего использования. Обращайтесь к ним каждый раз по мере необходимости и используйте их для обучения других лиц, которым может потребоваться использование изделия. При передаче изделия кому-либо для временного пользования не забудьте передать также настоящую инструкцию во избежание ненадлежащей эксплуатации и получения травм.
- Избегайте присутствия на участке выполнения работ других людей, в частности, маленьких детей, а также животных.
- Проверяйте устройство перед каждым использованием. Проверьте надежность креплений, наличие утечки топлива и т. д. Проверьте правильность установки и надежность крепления всех защитных устройств, и ручек. Перед использованием замените поврежденные детали. Проверьте аккумуляторную батарею на отсутствие протечки.
- Запрещается каким-либо образом изменять конструкцию устройства или использования детали и принадлежности, не рекомендованные производителем.

- Не используйте изделие босиком, а также в открытых сандалиях или аналогичной легкой обуви. Используйте защитную обувь, которая обеспечивает защиту ваших ног и улучшает качество контакта со скользкими поверхностями.
- Работайте осторожно, чтобы не поскользнуться и не упасть.
- Запрещается вставлять руки в любые входные и выходные отверстия во время работы изделия.
- Запрещается установка и эксплуатация изделия во взрывоопасной среде или в непосредственной близости от легковоспламеняющихся материалов.
- Запрещается эксплуатировать изделие с неисправным выключателя питания. Выполните замену выключателя в авторизованном сервисном центре.
- Выключите изделие, извлеките аккумуляторный блок и дайте изделию остыть. Убедитесь в полной остановке всех движущихся деталей:
 - перед техническим обслуживанием
 - перед устранением засора
 - перед проверкой, чисткой и техобслуживанием продукта;
 - перед заменой принадлежности
 - перед тем, как оставить инструмент без присмотра
 - при выполнении технического обслуживания
- В случае аварии или поломки незамедлительно выключите устройство и извлеките аккумуляторный блок. Не используйте устройство, обратитесь в гарантийное обслуживание для дальнейшей проверки.

ЭКСПЛУАТАЦИЯ УСТРОЙСТВА С АККУМУЛЯТОРНЫМ ПИТАНИЕМ И УХОД ЗА НИМ

- Перед зарядкой извлекайте аккумуляторный блок из изделия. Зарядку выполняйте только с использованием зарядного устройства, указанного изготовителем. Зарядное устройство, подходящее к одному типу аккумуляторных батарей, может создать опасность возгорания при использовании с аккумуляторными батареями другого типа.
- Используйте только аккумуляторные блоки, предназначенные для этого изделия. Использование аккумуляторных батарей другого типа может привести к возгоранию, поражению электрическим током или телесным повреждениям.

- Использование поврежденного или модифицированного аккумуляторного блока запрещено. Поврежденные или модифицированные аккумуляторы могут вести себя непредсказуемо, что может привести к пожару, взрыву или послужить причиной травмы.
- Запрещается подвергать аккумуляторный блок или изделие воздействию огня и чрезмерных температур. Воздействие огня или температуры выше 130°C может привести к взрыву.
- Если аккумуляторная батарея не используется, храните ее отдельно от других металлических предметов, например канцелярских скрепок, монет, ключей, гвоздей, винтов и других мелких металлических предметов, которые могут привести к замыканию контактов батареи. Замыкание контактов батареи может вызвать ожоги или привести к возгоранию.
- При ненормальных условиях из батареи может вытечь жидкость. Избегайте контакта с данной жидкостью. Если этого избежать не удалось, смойте жидкость водой. Если жидкость попала в глаза, после их промывания обратитесь за медицинской помощью. Жидкость, вытекающая из батареи, может вызвать раздражение или ожог.
- Отработанные аккумуляторные блоки следует извлекать из изделия и утилизировать в надлежащем порядке.

ПРАВИЛА ТЕХНИКИ БЕЗОПАСНОСТИ ПРИ РАБОТЕ С БЕСПРОВОДНЫМ ПОГРУЖНЫМ НАСОСОМ

- Перед установкой изделия убедитесь, что из него извлечен аккумуляторный блок.
- Погружение в воду аккумуляторного блока запрещено. Вода может попасть на электронные компоненты и/или аккумуляторный блок, что может привести к короткому замыканию, повышенной пожароопасности, а также опасности получения серьезных травм.
- Обеспечьте герметичность всех соединений. На соединительной резьбе используйте ленту для уплотнения резьбы или подходящий герметик.
- При затяжке резьбовых соединений не прилагайте чрезмерного усилия. Это может привести к повреждению деталей.
- Убедитесь, что аккумуляторный блок закреплен на стабильной опоре с помощью крюка с фиксатором или крюка для настенного монтажа.
- При необходимости поднять или опустить изделие прикрепите к ручке для переноски соответствующий строповочный ремень. Запрещается поднимать изделие за шланг или шнур питания.
- Запрещается использовать изделие с корродирующими, абразивными, взрывоопасными и иными опасными жидкостями. Использование любых жидкостей за исключением воды приводит к повреждению изделия, опасности возникновения пожара, а также может стать причиной получения травм оператором.
- Запрещается использование изделия с питьевой водой.
- Запрещается работа изделия без жидкости. Запрещается работа изделия насухую.
- Запрещается работа изделия при нахождении в воде людей.
- Запрещается отсоединение шланга во время работы изделия.
- В случае утечки смазочных материалов возможно загрязнение рабочей жидкости.
- Вытекание воды из изделия может привести к тому, что земля станет влажной и скользкой. Обязательно удаляйте остатки откачиваемой воды из изделия по окончании этой работы.
- Не откачивайте воду на участки, содержащие электрическое (в частности, высоковольтное) оборудование, активные химические вещества, а также любые иные предметы или вещества, которые способны становиться опасными при смешивании с водой.
- Запрещается оставлять изделие без присмотра во время работы.
- Не допускайте воздействия дождя и влаги на внутреннюю часть аккумуляторного отсека. Изделие остается водонепроницаемым только при условии закрытой крышки аккумуляторного отсека. Проникновение влаги внутрь изделия повышает риск поражения электрическим током.

ТРЕБОВАНИЯ БЕЗОПАСНОСТИ ПРИ ИСПОЛЬЗОВАНИИ ДОПОЛНИТЕЛЬНОЙ АККУМУЛЯТОРНОЙ БАТАРЕИ

Чтобы уменьшить риск пожара, травмы и повреждения изделия вследствие короткого замыкания не погружайте изделие, аккумуляторный блок или зарядное устройство в жидкость и не допускайте попадания жидкости внутрь. Коррозионные и проводящие жидкости, такие как соленый раствор, определенные химикаты, отбеливающие средства или содержащие их продукты, могут привести к короткому замыканию.

ТРАНСПОРТИРОВКА И ХРАНЕНИЕ

- Перед размещением на хранение или транспортировкой выключите изделие, извлеките аккумуляторный блок и дождитесь остывания изделия.
- Тщательно очищайте инструмент перед тем, как поместить его на хранение. Удалите все остатки воды, полностью раскрыв изделие. Для полного удаления воды храните изделие в вертикальном положении и полностью раскрытым. Храните изделие в сухом, хорошо вентилируемом, недоступном для детей месте. Оберегайте от веществ, вызывающих коррозию, например, садовых удобрений или соли для удаления льда.
- Для транспортировки закрепите устройство так, чтобы оно не могло перемещаться или упасть во избежание травмирования персонала или повреждения устройства.

ПЕРЕВОЗКА ЛИТИЕВЫХ БАТАРЕЙ

Транспортировку батареи осуществляйте в соответствии местными и национальными нормами и положениями.

Следуйте всем особым требованиям к упаковке и маркировке при транспортировке батареи в сторонние организации. Проверьте, чтобы батарея не соприкасалась с другими батареями или токопроводящими материалами во время транспортировки, защитив открытые контакты с помощью изоляции, непроводящих колпачков или пленки. Не транспортируйте поврежденные или протекающие батареи. За консультацией обращайтесь в транспортно-экспедиционную компанию.

ОБСЛУЖИВАНИЕ

- Используйте только оригинальные запчасти, аксессуары и насадки от производителя. Невыполнение этого требования может привести к травме, к снижению производительности и к аннулированию гарантии.

- Обслуживание требует чрезвычайной заботы и знания и должно быть выполнено только квалифицированным техником обслуживания. Обратитесь в авторизованный сервисный центр.
- Вы можете также выполнить другие виды регулировки и ремонтные работы, описанные в данном руководстве. Для проведения других ремонтных работ или за получением рекомендаций обращайтесь в авторизованный сервисный центр.
- Периодически осматривайте насос, шланги и водовыпускное отверстие. Убедитесь в том, что в шлангах и водовыпускном отверстии отсутствует грязь, песок и мусор.
- После каждого использования протирайте изделие мягкой сухой тканью. Во время хранения поддерживайте изделие в сухом, чистом виде, без следов масла и смазки. В случае повреждения какой-либо детали необходимо обратиться в авторизованный сервисный центр для выполнения надлежащего ремонта или замены.
- Выполняйте очистку фильтра только в случае заметного снижения функциональности изделия.
- Обратитесь в авторизованный сервисный центр для замены поврежденных или нечитаемых этикеток изделия.

ИЗУЧИТЕ УСТРОЙСТВО

См. стр. 151.

1. Руководство оператора
2. Кабель
3. Погружной насос
4. Переключатель фильтра
5. Стопорный штифт
6. Угловой патрубок для сброса воды
7. Запорный воздушный клапан
8. Винт
9. Рукоятка
10. Панель управления
11. Соединитель питания
12. Аккумуляторный блок
13. Крышка аккумуляторного отсека
14. Кнопка Вкл./Выкл
15. Светодиодный индикатор низкого заряда аккумулятора
16. Кнопка таймера
17. Светодиодный индикатор таймера
18. Светодиодный индикатор датчика воды

19. Крюк с фиксатором
20. Крюк для настенного монтажа
21. Защелка
22. Гибкий шланг
23. Фиксатор шланга
24. Аккумулятор
25. Зарядное устройство
26. Крепежный винт



IPX8

Максимальная рабочая глубина

Степень пылевлагозащиты

Утилизация аккумуляторов, электрического и электронного оборудования в месте с несортированными бытовыми отходами не допускается. Сбор аккумуляторов, электрического и электронного оборудования в целях утилизации должен осуществляться отдельно.

Перед утилизацией необходимо извлечь из оборудования элементы питания, аккумуляторы и источники света. Уточните порядок утилизации и местонахождения пункта приема у местных властей или поставщика. Ритейлеры могут быть обязаны бесплатно принимать аккумуляторы, электрическое и электронное оборудование на утилизацию в соответствии с местными регламентами. Ваш вклад в повторную переработку аккумуляторов, а также электрического и электронного оборудования позволит сократить потребность в сырье. Аккумуляторы, в частности, содержащие литий, а также электрическое и электронное оборудование содержат ценные и подлежащие повторной переработке материалы, которые в случае ненадлежащей утилизации способны вредить экологии и здоровью людей. Перед утилизацией удалите с оборудования все персональные данные.

ПЕРЕКЛЮЧАТЕЛЬ ФИЛЬТРА

Убедитесь, что переключатель фильтра находится в правильном положении, в зависимости от типа воды, для которой будет использоваться изделие. При использовании изделия в грязной воде переместите переключатель фильтра в левое положение; при использовании изделия в чистой воде переместите переключатель фильтра в правое положение.

ЗАПОРНЫЙ ВОЗДУШНЫЙ КЛАПАН

Когда погружной насос находится в воде, запорный воздушный клапан осуществляет сброс воздуха в автоматическом режиме. Независимо от обстоятельств обеспечивайте чистоту запорного воздушного клапана и отсутствие любых посторонних предметов, перекрывающих поток воды. Обеспечьте герметичность и надежность крепления запорного воздушного клапана; шар внутри клапана должен перемещаться беспрепятственно.



- EN
- FR
- DE
- ES
- IT
- NL
- PT
- DA
- SV
- FI
- NO
- RU**
- PL
- CS
- HU
- RO
- LV
- LT
- ET
- HR
- SL
- SK
- BG
- UK
- TR

УСЛОВНЫЕ ОБОЗНАЧЕНИЯ НА ПРОДУКТЕ



Перед началом работы с изделием внимательно ознакомьтесь со всеми инструкциями. Соблюдайте технику безопасности.



Знак соответствия Украины



Знак соответствия стандартам Великобритании



Знак Евразийского Соответствия



Знак соответствия европейским стандартам



Переключатель фильтра в положении «Выкл.»



Переключатель фильтра в положении «Вкл.»

УСЛОВНЫЕ ОБОЗНАЧЕНИЯ В ДАННОМ РУКОВОДСТВЕ



Детали или принадлежности, приобретаемые отдельно



Примечание



Осторожно

Транспортировка:

Категорически не допускается падение и любые механические воздействия на упаковку при транспортировке.

При разгрузке/погрузке не допускается использование любого вида техники, работающей по принципу зажима упаковки.

Хранение:

Необходимо хранить в сухом месте.

Необходимо хранить вдали от источников повышенных температур и воздействия солнечных лучей.

При хранении необходимо избегать резкого перепада температур.

Хранение без упаковки не допускается.

Срок службы изделия:

Срок службы изделия составляет 5 лет.

Не рекомендуется к эксплуатации по истечении 5 лет хранения с даты изготовления без предварительной проверки.

Дата изготовления (код даты) отштампован на поверхности корпуса изделия.

Пример:

W17 Y2015, где Y2015 - год изготовления



W17 – неделя изготовления

Определить месяц изготовления можно согласно приведенной ниже таблице, на примере 2015 года.

Обратите внимание! Количество недель в месяце различается от года в год.

Месяц	Январь	Февраль	Март	Апрель	Май	Июнь	Июль	Август	Сентябрь	Октябрь	Ноябрь	Декабрь	Год
Неделя	01	05	09	14	18	22	27	31	36	40	44	49	2015
	02	06	10	15	19	23	28	32	37	41	45	50	
	03	07	11	16	20	24	29	33	38	42	46	51	
	04	08	12	17	21	25	30	34	39	43	47	52	
	05	09	13	18	22	26	31	35	40	44	48	53	
		14			27								

ХАРАКТЕРИСТИКИ СВЕТОДИОДНЫХ ИНДИКАТОРОВ

Световой индикатор	Красный светодиодный индикатор	Зеленый светодиодный индикатор	Состояние	Звуковой сигнал
 Низкий уровень заряда аккумулятора	Горит	-	Емкость аккумуляторного блока находится на уровне 25%. Светодиодный индикатор продолжает светиться до момента полного завершения зарядки аккумуляторного блока.	2 сигнала длительностью 2 секунды с периодичностью 2 минуты
	Мигает	-	Аккумуляторный блок находится под напряжением. Изделие выключится через 2 минуты.	1 сигнал с периодичностью 15 секунд
 Датчик воды	-	Горит	Изделие включено.	-
	Горит	-	Изделие не определяет воду. Поместите изделие под воду. Изделие выключится через 30 секунд в результате выполнения функции защиты от работы без воды. Изделие выключится через 2 минуты.	2 сигнала длительностью 2,5 секунды с периодичностью 30 секунд
	Мигает	-	Электродвигатель работает в режиме холостого хода, или в процессе работы заблокирована крыльчатка. Обратитесь к разделу, посвященному выявлению и устранению неисправностей. Изделие выключится через 2 минуты.	Постоянная подача сигналов до момента извлечения аккумуляторного блока из изделия.



Таймер

-



На таймере осталось менее 5 минут. После окончания времени таймера светодиодный индикатор мигает в течение 15 секунд. После окончания времени таймера изделие выключается через 15 секунд.

Когда на таймере остается 1 минута, подается 3 сигнала длительностью 1 секунда. Перед окончанием времени таймера подается 5 сигналов длительностью 30 секунд. После окончания времени таймера подается 3 сигнала длительностью 1 секунда

-



На таймере осталось менее 10 минут. Таймер на 5 минут: светодиодный индикатор включается через 5 минут.

1 звуковой сигнал при достижении 10-минутной отметки таймера

-



На таймере осталось менее 15 минут. Таймер на 10 минут: светодиодный индикатор включается через 10 минут.

1 звуковой сигнал при достижении 15-минутной отметки таймера

ПОИСК НЕИСПРАВНОСТЕЙ

Проблема	Возможные причины	Решение
Погружной насос не качает воду во включенном состоянии.	Засорен запорный воздушный клапан.	Проверьте фильтр и запорный воздушный клапан и удалите мусор и любые присутствующие в них сторонние предметы.
Наблюдается утечка воды из запорного воздушного клапана погружного насоса во включенном состоянии.	Засорен запорный воздушный клапан.	Удалите мусор и любые сторонние предметы, присутствующие в запорном воздушном клапане.
Светодиодный индикатор красного цвета на датчике воды светится, а изделие издает звуковой сигнал.	<p>Погружной насос не определяет наличие воды.</p> <p>Электродвигатель работает в режиме холостого хода, или в процессе работы заблокирована крыльчатка.</p> <p>Неисправность аккумуляторного блока.</p>	<p>Опустите погружной насос в воду. Если таким образом решить проблему не удалось, перейдите к следующему варианту решения.</p> <p>Проверьте фильтр и крыльчатку и удалите мусор и любые присутствующие в/на них сторонние предметы. Руководствуйтесь инструкцией по очистке, приведенной в настоящем руководстве. Если таким образом решить проблему не удалось, перейдите к следующему варианту решения.</p> <p>Замените аккумуляторный блок.</p>

Bezpieczeństwo, efektywność i niezawodność były czynnikami o najwyższym priorytecie w trakcie projektowania Państwa pompy głębinowej.

PRZEZNACZENIE URZĄDZENIA

Bezprzewodowa pompa głębinowa przeznaczona jest do usuwania czystej lub brudnej wody z oczek wodnych, basenów i zbiorników. Produkt służy również do odprowadzania wody powodziowej lub kontrolowania nadmiaru wody deszczowej podczas powodzi.

Produkt przeznaczony jest do stosowania wyłącznie w gospodarstwach domowych. Produkt może być używany w pomieszczeniach lub na zewnątrz.

Nie używać do żadnych innych celów.

OGÓLNE OSTRZEŻENIA DOTYCZĄCE BEZPIECZEŃSTWA

- Nie wolno pozwalać używać tego produktu dzieciom lub osobom o ograniczonych zdolnościach fizycznych, sensorycznych lub umysłowych ani osobom, które nie przeczytały tych instrukcji. Lokalne przepisy mogą ograniczać dopuszczalny wiek operatora. Należy dopilnować, aby dzieci nie bawiły się produktem.
- Zachowajcie te ostrzeżenia i zalecenia, aby móc się do nich odnieść w późniejszym czasie. Należy je często sprawdzać oraz wykorzystywać je do instruowania innych osób, które mogą używać tego produktu. Jeśli produkt zostanie pożyczony innej osobie, należy przekazać jej również niniejsze instrukcje, tak by zapobiec niewłaściwemu użytkowaniu produktu oraz potencjalnym obrażeniom.
- W obszarze działania nie powinny przebywać żadne osoby, a w szczególności małe dzieci i zwierzęta domowe.
- Przed każdym użyciem należy sprawdzić maszynę. Sprawdzić, czy wszystkie mocowania są dobrze dokręcone oraz czy nie ma wycieków paliwa itp. Upewnić się, że wszystkie elementy zabezpieczające, osłony i uchwyty są prawidłowo i bezpiecznie zamocowane. Wymienić wszystkie uszkodzone elementy przed rozpoczęciem użytkowania. Sprawdzić, czy akumulator nie ma wycieków.

- Nie należy modyfikować maszyny w żaden sposób ani używać części i akcesoriów, które nie są zalecane przez producenta.
- Nie używać produktu boso lub w otwartych sandałach bądź innym lekkim obuwiu. Nosić obuwie ochronne, które chroni stopy i zwiększa stabilność na śliskich powierzchniach.
- Zachować ostrożność, aby uniknąć poślizgu lub upadku.
- Unikać wkładania rąk do wlotów/wylotów produktu, gdy jest on włączony.
- Nie należy instalować ani używać produktu w środowisku zagrożonym wybuchem ani w pobliżu substancji łatwopalnych.
- Nie używać produktu, jeśli nie można go wyłączyć za pomocą wyłącznika. Wymianę przełącznika należy powierzyć autoryzowanemu serwisowi.
- Wyłączyć produkt, wyjąć akumulator i pozostawić produkt do ostygnięcia. Upewnić się, że wszystkie elementy ruchome zostały całkowicie zatrzymane:
 - przed serwisowaniem
 - przed usunięciem zatoru
 - przed sprawdzeniem, czyszczeniem i użytkowaniem produktu,
 - przed wymianą akcesoriów
 - przed pozostawieniem produktu bez nadzoru
 - zawsze w trakcie wykonywania konserwacji
- W razie wypadku lub awarii natychmiast wyłączyć i wymontować akumulator. Nie należy włączać produktu ponownie, dopóki nie zostanie w pełni sprawdzony przez autoryzowane centrum serwisowe.

UŻYTKOWANIE I OBSŁUGA AKUMULATORA

- Przed rozpoczęciem ładowania należy wymontować akumulator z produktu. Ładować wyłącznie za pomocą ładowarki dostarczonej przez producenta. Ładowarka przeznaczona do jednego modelu akumulatora może być przyczyną pożaru w przypadku zastosowania do ładowania akumulatora innego typu.
- Stosować wyłącznie akumulatory przeznaczone do stosowania z produktem. Używanie innych akumulatorów może spowodować pożar, porażenie prądem lub obrażenia ciała.

- Nie stosować uszkodzonych ani zmodyfikowanych akumulatorów ani produktów. Uszkodzone lub zmodyfikowane akumulatory mogą zachowywać się w sposób nieprzewidywalny, co może prowadzić do pożaru, wybuchu lub ryzyka obrażeń.
- Nie narażać akumulatora ani produktu na działanie ognia lub zbyt wysokich temperatur. Narażenie na działanie ognia lub temperatury powyżej 130°C może spowodować wybuch.
- Gdy akumulator nie jest używany, przechowywać go z dala od innych metalowych przedmiotów, np. spinaczy, monet, kluczy, gwoździ, śrub lub innych małych metalowych przedmiotów, które mogłyby utworzyć połączenie między stykami, prowadząc do zwarcia. Zwarcie styków akumulatora może spowodować oparzenia lub pożar.
- W trudnych warunkach może dojść do wyrzutu cieczy z akumulatora. Należy unikać kontaktu. Miejsce ewentualnego kontaktu przepłukać wodą. W przypadku, gdy płyn dostanie się do oczu, po przemyciu zwrócić się o pomoc do lekarza. Płyn wyciekający z akumulatora może powodować podrażnienia i oparzenia.
- Wyczerpane baterie należy wyjąć z produktu i bezpiecznie zutylizować.
- Jeżeli produkt musi zostać podniesiony lub opuszczony, należy podłączyć odpowiednią linę do uchwyty do przenoszenia. Nie podnosić produktu za wąż lub przewód zasilania.
- Nie używać produktu do przetwarzania cieczy żrących, ściernych, wybuchowych lub niebezpiecznych. Płyny inne niż woda powodują uszkodzenie produktu, stwarzają zagrożenie pożarowe i mogą spowodować obrażenia ciała operatora.
- Produkt nie nadaje się do tłoczenia wody pitnej.
- Nie uruchamiać produktu bez cieczy. Nie uruchamiać produktu na sucho.
- Nie używać produktu, gdy w wodzie przebywają ludzie.
- Nie demontować węża, gdy produkt nadal działa.
- Może to doprowadzić do zanieczyszczenia cieczy na skutek wycieku środków smarnych.
- Wypływająca z produktu zamoczyć podłoże, a tym samym spowodować poślizgnięcie. Po zakończeniu pracy produktu należy oczyścić wypływającą wodę.
- Nie odprowadzać wody do miejsc, w których znajdują się elementy elektryczne lub pod wysokim napięciem, aktywne substancje chemiczne lub inne przedmioty bądź substancje, które w kontakcie z wodą mogą spowodować zagrożenie.
- Nie pozostawiać produktu bez nadzoru podczas użytkowania.
- Nie narażać wnętrza komory akumulatora na działanie deszczu lub wilgoci. Produkt jest wodoodporny tylko wtedy, gdy komora akumulatora jest zamknięta. Przedostanie się wody do wnętrza produktu zwiększa ryzyko porażenia prądem.

BEZPRZEWODOWA POMPA GŁĘBINOWA – OSTRZEŻENIA DOTYCZĄCE BEZPIECZEŃSTWA

- Podczas instalacji produktu należy upewnić się, że akumulator został wyjęty z komory akumulatora.
- Nie zanurzać komory akumulatora. Woda może przedostać się do podzespołów elektronicznych i/lub akumulatora, co może spowodować zwarcie, wzrost ryzyka pożaru oraz poważne obrażenia.
- Upewnić się, że wszystkie połączenia są szczelne. Na gwint przyłączeniowy należy nałożyć taśmę uszczelniającą do gwintów lub odpowiedni środek uszczelniający.
- Podczas dokręcania połączeń gwintowanych nie należy stosować nadmiernej siły, która może spowodować uszkodzenie.
- Należy upewnić się, że komora akumulatora jest zamocowana na stabilnym wsporniku, za pomocą karabińczyka lub haka do montażu na ścianie.

AKUMULATOR — DODATKOWE OSTRZEŻENIA DOTYCZĄCE BEZPIECZEŃSTWA

Aby ograniczyć ryzyko pożaru, obrażeń oraz uszkodzenia produktu z powodu zwarcia, nigdy nie zanurzać produktu, akumulatora ani ładowarki w płynie ani nie dopuszczać do przedostania się płynu do ich wnętrza. Zwarcie spowodować mogą korodujące lub przewodzące ciecze, takie jak woda morską, określone chemikalia i wybielacze lub produkty zawierające wybielacze.

TRANSPORT I PRZECHOWYWANIE

- Przed odłożeniem bądź rozpoczęciem transportu lub składowania wymontować akumulator i poczekać, aż produkt ostygnie.
- Przed rozpoczęciem przechowywania dokładnie oczyścić produkt. Usunąć nadmiar wody, całkowicie wysuwając produkt. Produkt należy przechowywać w pozycji pionowej i w postaci całkowicie rozłożonej w celu całkowitego odprowadzenia wody. Produkt należy przechowywać w miejscu suchym, dobrze wentylowanym i niedostępnym dla dzieci. Nie przechowywać urządzenia wraz z materiałami korozyjnymi, takimi jak ogrodowe substancje chemiczne lub sól odmrażająca.
- W przypadku transportu produktu należy zabezpieczyć go przed przemieszczaniem się lub upadkiem, aby nie dopuścić do obrażeń ciała lub uszkodzenia urządzenia.

TRANSPORTOWANIE AKUMULATORÓW LITOWYCH

Akumulatory należy transportować zgodnie z lokalnymi i krajowymi przepisami i regulacjami.

Należy postępować zgodnie z wszystkimi specjalnymi wymaganiami dotyczącymi pakowania i etykietowania akumulatorów podczas transportu przez stronę trzecią. Upewnij się, że żadne akumulatory nie zetkną się z innymi akumulatorami lub materiałami przewodzącymi podczas transportu; w tym celu należy zabezpieczyć odkryte złącza nieprzewodzącymi nakładkami izolacyjnymi lub taśmą izolacyjną. Nie należy transportować pękniętych ani nieszczelnych akumulatorów. Szczegółowe porady można uzyskać w firmie spedycyjnej.

KONSERWACJA

- Należy stosować wyłącznie oryginalne części zamienne, akcesoria oraz przystawki producenta. W przeciwnym razie może dojść do obrażeń ciała, niskiej wydajności oraz do unieważnienia gwarancji.
- Serwisowanie wymaga wyjątkowej staranności i wiedzy. Może być wykonywane wyłącznie przez wykwalifikowany personel

serwisowy. Serwisowanie należy powierzać wyłącznie autoryzowanemu serwisowi.

- Możesz wykonywać czynności regulacyjne i naprawcze opisane w tej instrukcji obsługi. W przypadku innych napraw lub pytań należy zwrócić się o pomoc do autoryzowanego punktu serwisowego.
- Okresowo sprawdzać pompę, węże i wlot wody. Dbać o to, aby węże i wlot wody były wolne od błota, piasku i pozostałości.
- Po każdym użyciu należy wyczyścić produkt miękką, suchą szmatką. Produkt należy utrzymywać w stanie suchym, czystym i wolnym od oleju oraz tłuszczu. Każdą uszkodzoną część należy odpowiednio naprawić lub wymienić w autoryzowanym punkcie serwisowym.
- Filtr należy czyścić tylko wtedy, gdy zauważalne jest pogorszenie jego działania.
- Jeśli etykiety są uszkodzone lub nieczytelne, należy zwrócić produkt do punktu serwisowego w celu wymiany etykiet.

POZNAJ SWÓJ PRODUKT

Patrz str. 151.

1. Instrukcja obsługi
2. Kabel
3. Pompa głębinowa
4. Przelącznik filtra
5. Sworzeń blokujący
6. Kolanko wylotowe
7. Zawór śluzowy
8. Wkręt
9. Rękojeść
10. Panel sterowania
11. Złącze zasilania
12. Komora akumulatora
13. Pokrywa baterii
14. Przycisk włączania/wyłączania
15. Lampka kontrolna niskiego poziomu naładowania akumulatora
16. Przycisk zegara
17. Lampka kontrolna zegara
18. Lampka kontrolna czujnika wody
19. Karabińczyk
20. Hak do mocowania na ścianie
21. Zatrzask
22. Wąż elastyczny
23. Zacisk węża
24. Akumulator
25. Ładowarka
26. Śruba montażowa

PRZEŁĄCZNIK FILTRA

Należy pamiętać o ustawieniu przełącznika filtra w odpowiednim położeniu w zależności od rodzaju wody, w której używany jest produkt. Jeśli produkt jest używany w brudnej wodzie, przełącznik filtra należy przesunąć w lewo, a jeśli produkt jest używany w czystej wodzie, przełącznik filtra należy przesunąć w prawo.

ZAWÓR ŚLIZOWY

Zawór śluzowy automatycznie uwalnia uwięzione w pompie głębinowej powietrze, gdy jest ona zanurzona w wodzie. Zawór śluzowy należy zawsze utrzymywać w czystości, nie dopuszczając do jego zablokowania. Należy upewnić się, że zawór śluzowy jest dokręcony i zabezpieczony, a kula wewnątrz zaworu może się swobodnie poruszać.

SYMBOLE PRODUKTU



Przed przystąpieniem do obsługi produktu należy przeczytać ze zrozumieniem wszystkie instrukcje. Należy przestrzegać wszystkich ostrzeżeń i instrukcji dotyczących bezpieczeństwa.



Symbol zgodności z przepisami ukraińskimi



Symbol zgodności z przepisami brytyjskimi



Oznaczenie zgodności EurAsian



Symbol zgodności z przepisami europejskimi



Filtr wyłączony



Filtr włączony



Maksymalna głębokość robocza

IPX8

Ochrona przez wnikaniem



Zużytego sprzętu elektrycznego i elektronicznego, w tym zużytych baterii i akumulatorów, nie należy wyrzucać jako nieposortowanych odpadów komunalnych. Zużyty sprzęt elektryczny i elektroniczny, w tym zużyte baterie i akumulatory, musi być gromadzony osobno. Zużyte baterie, akumulatory i źródła światła muszą zostać usunięte ze sprzętu. Skontaktować się z lokalnymi władzami lub sprzedawcą detalicznym w celu uzyskania porad dotyczących recyklingu i punktu zbiórki odpadów. Zgodnie z lokalnymi przepisami sprzedawcy detaliczni mogą być zobowiązani do nieodpłatnego odbioru zużytego sprzętu elektrycznego i elektronicznego, w tym baterii i akumulatorów. Państwa wkład w ponowne wykorzystanie i recykling zużytego sprzętu elektrycznego i elektronicznego, w tym baterii i akumulatorów, pomaga zmniejszyć zapotrzebowanie na surowce. Zużyte baterie i akumulatory — w szczególności zawierające lit — a także pozostały sprzęt elektryczny i elektroniczny, zawierają nadające się do recyklingu i cenne materiały i surowce, które mogą mieć negatywny wpływ na środowisko naturalne i zdrowie ludzkie, jeśli nie są usuwane w sposób przyjazny dla środowiska naturalnego. Z utylizowanego sprzętu należy usunąć wszelkie ewentualne dane osobowe.

SYMBOLE STOSOWANE W NINIEJSZEJ INSTRUKCJI



Części lub akcesoria sprzedawane osobno









Uwaga



Ostrzeżenie!

OPISY LAMPEK KONTROLNYCH

Lampka kontrolna	Czerwona dioda LED	Zielona dioda LED	Stan	Dźwięk
 Niski poziom naładowania akumulatora	Zaświecona	-	Akumulator jest naładowany w 25%. Dioda LED pozostaje włączona do momentu rozładowania akumulatora.	2 sygnały dźwiękowe trwające 2 sekundy, co 2 minuty
	Migocze	-	Akumulator jest pod napięciem. Produkt wyłączy się po 2 minutach.	1 sygnał dźwiękowy co 15 sekund
 Czujnik wody	-	Zaświecona	Produkt jest włączony.	-
	Zaświecona	-	Produkt nie wykrywa wody. Zanurzyć produkt w wodzie. Zabezpieczenie przed pracą na sucho wyłączy produkt po 30 sekundach. Produkt wyłączy się po 2 minutach.	2 sygnały dźwiękowe przez 2,5 sekundy, co 30 sekund
	Migocze	-	Silnik pracuje na biegu jałowym lub wirnik został zablokowany podczas pracy. Sprawdzić część poświęconą rozwiązywaniu problemów. Produkt wyłączy się po 2 minutach.	Ciągły sygnał dźwiękowy do momentu wyjęcia akumulatora.
 Zegar	-		Na zegarze pozostało(-y) mniej niż 5 min. Po zakończeniu odliczania przez zegar dioda LED miga przez 15 sekund. Produkt wyłącza się 15 sekund po zakończeniu odliczania przez zegar.	3 sygnały dźwiękowe trwające 1 sekundę, 1 minutę przed zakończeniem odliczania przez zegar. 5 sygnałów dźwiękowych 30 sekund przed zakończeniem odliczania przez zegar. 3 sygnały dźwiękowe trwające 1 sekundę po zakończeniu odliczania przez zegar
	-		Na zegarze pozostało(-y) mniej niż 5 min. Dioda LED odliczania 5-minutowego zapala się po 5 minutach.	1 sygnał akustyczny w momencie gdy zegar pokazuje 10 minut
	-		Na zegarze pozostało(-y) mniej niż 5 min. Dioda LED odliczania 10-minutowego zapala się po 10 minutach.	1 sygnał akustyczny w momencie gdy zegar pokazuje 15 minut

ROZWIĄZYWANIE PROBLEMÓW

Problem	Możliwa przyczyna	Rozwiązanie
Pompa głębinowa nie pompuje wody, gdy jest włączona.	Zawór śluzowy jest zablokowany.	Sprawdzić filtr i zawór śluzowy i usunąć zanieczyszczenia oraz wszelkie blokady.
Z zaworu śluzowego pompy głębinowej wycieka woda, gdy jest włączona.	Zawór śluzowy jest zablokowany.	Usunąć z zaworu śluzowego zanieczyszczenia oraz wszelkie blokady.
Czerwona dioda LED czujnika wody świeci się, a produkt emituje sygnał dzwinkowy.	Pompa głębinowa nie wykrywa wody.	Zanurzyć pompę głębinową w wodzie. Jeśli to nie rozwiąże problemu, przejść do następnego rozwiązania.
	Silnik pracuje na biegu jałowym lub wirnik został zablokowany podczas pracy.	Sprawdzić filtr i wirnik i usunąć zanieczyszczenia oraz wszelkie blokady. Postępować zgodnie z zawartą w podręczniku instrukcją czyszczenia. Jeśli to nie rozwiąże problemu, przejść do następnego rozwiązania.
	Występuje problem z akumulatorem.	Wymienić akumulator.

Při návrhu tohoto akumulátorového ponorného čerpadla byl kladen obzvláštní důraz na bezpečnost, provozní vlastnosti a spolehlivost.

ZAMÝŠLENÉ POUŽITÍ

Toto akumulátorové ponorné čerpadlo je určeno k odstranění čisté nebo špinavé vody z jezírek, bazénů nebo nádrží. Tento přístroj se také používá k odvodu povodňové vody nebo řešení přebytečné dešťové vody při povodních.

Výrobek je určen pouze pro využití v domácnostech. Výrobek lze používat v uzavřených i venkovních prostorech.

Přístroj nepoužívejte ji k jiným účelům.

VŠEOBECNÁ BEZPEČNOSTNÍ VAROVÁNÍ

- Produkt není určen pro používání osobami, včetně dětí se sníženými tělesnými, smyslovými nebo duševními schopnostmi nebo s nedostatkem zkušeností a znalostí, pokud neprošli školením ohledně používání, čištění či údržby. Místní předpisy mohou omezovat dobu obsluhy. Dohlédněte, aby si děti se spotřebičem nehrály.
- Uchovejte všechny pokyny a upozornění, abyste se k nim mohli v budoucnosti vrátit. Často na ně odkazujte a používejte je k poučení ostatních, kteří mohou tento přístroj používat. Pokud někomu tento přístroj zapůjčíte, půjčte mu i tyto pokyny, aby nedošlo k nesprávnému používání výrobku a možnému úrazu.
- Udržujte pracovní prostor mimo dosah všech osob, zejména malých dětí a domácích zvířat.
- Zkontrolujte nástroj před každým použitím. Zkontrolujte, zda nejsou uvolněny sponky, neuniká palivo atd. Ujistěte se, že jsou všechny ochranné kryty, a rukojeti správně a bezpečně nasazeny. Před použitím vyměňte jakékoliv poškozené součásti. Proveďte kontrolu akumulátoru na netěsnost.
- Nástroj nijak neupravujte nebo nepoužívejte příslušenství, jež nejsou doporučena výrobcem.

- Zařízení nepoužívejte, pokud jste na bosu nebo v sandálech či obdobně lehké obuvi. Obujte si protiskluzové, ochranné boty na ochranu nohou a lepší stabilitu na kluzkých površích.
- Dávejte pozor, abyste neuklouzli nebo nespadli.
- Nevkládejte ruce do vstupních/výstupních otvorů přístroje, když je zapnutý.
- Neinstalujte ani neprovozujte přístroj ve výbušném prostředí nebo v blízkosti hořlavých materiálů.
- Přístroj nepoužívejte, pokud jej vypínač nevypne. Vypínač nechte vyměnit autorizovaným servisním střediskem.
- Vypněte přístroj, vyjměte akumulátor a nechte přístroj vychladnout. Ujistěte se, že se zastavily všechny pohyblivé díly:
 - před servisem
 - před čištěním usazenin
 - před kontrolou, čištěním nebo prací na nástroji,
 - před výměnou příslušenství
 - před opuštěním výrobku
 - při údržbě
- V případě nehody nebo poruchy okamžitě zařízení vypněte a vyjměte baterii. Výrobek můžete znovu používat až po důkladné kontrole autorizovaným servisním centrem.

POUŽITÍ A PÉČE O NÁSTROJ NA BATERIE

- Před dobíjením vždy vyjměte akumulátor z přístroje. Dobíjejte pouze nabíječkou určenou výrobcem. Nabíječka, která je vhodná pro jeden typ akumulátoru může způsobit nebezpečí požáru, pokud se používá s jiným bateriovým modulem.
- Používejte pouze akumulátor určený speciálně pro tento přístroj. Použití jakéhokoliv jiného akumulátoru může způsobit nebezpečí poranění, úrazu elektřinou a požáru.
- Nepoužívejte akumulátor nebo přístroj, který je poškozený nebo upravený. Poškozené

nebo upravené baterie se mohou chovat nepředvídatelně a důsledkem může být požár, výbuch nebo riziko zranění.

- Nevystavujte akumulátor ani přístroj ohni nebo příliš vysokým teplotám. Vystavení ohni nebo příliš vysokým teplotám převyšujícím 130°C může způsobit výbuch.
- Pokud akumulátor nepoužíváte, uchovávejte jej mimo kovové předměty jako svorky pro papír, mince, klíče, hřebíky, šrouby nebo jiné malé kovové předměty, které mohou vytvořit propojení jednoho vývodu s druhým. Zkratování vývodů baterie může způsobit požár nebo popáleniny.
- Při špatném použití může dojít k vystříknutí tekutiny z baterie. Nedotýkat se. Pokud dojde k náhodnému kontaktu, omyjte vodou. Pokud kapalina přijde do kontaktu s očima, ihned vyhledejte lékařskou pomoc. Kapalina vytečená z baterie způsobit podráždění nebo popáleniny.
- Vyčerpaný akumulátor vyjměte z produktu a bezpečně jej zlikvidujte.

BEZPEČNOSTNÍ UPOZORNĚNÍ K AKUMULÁTOROVÉMU PONORNÉMU ČERPADLU

- Při instalaci přístroje se ujistěte, že je akumulátor vyjmut z přihrádky na baterie.
- Nepotápějte akumulátorovou skříňku do vody. Voda může vniknout do elektronických součástí anebo akumulátoru, což může způsobit zkrat, zvýšené riziko požáru a vážný úraz.
- Ujistěte se, že jsou všechny spoje těsné. Na spojovací závit použijte těsnící pásku nebo vhodný tmel.
- Při utahování závitových spojů nepoužívejte nadměrnou sílu, která by mohla způsobit poškození závitu.
- Ujistěte se, že je akumulátorová skříňka upevněna na stabilní podpěře, a to buď pomocí karabiny nebo háčku pro montáž na stěnu.

- Pokud je třeba přístroj zvednout nebo spustit, připojte k rukojeti vhodné spouštěcí lano. Nezvedejte přístroj za hadic nebo napájecí kabel.
- Nepoužívejte přístroj k čerpání korozivních, abrazivních, výbušných nebo nebezpečných kapalin. Jiné kapaliny než voda přístroj poškozují, mohou způsobit požár a mohou způsobit úraz operátorovi.
- Přístroj nepoužívejte na pitnou vodu.
- Nespouštějte přístroj na sucho. Nenechávejte přístroj v chodu nasucho.
- Přístroj nepoužívejte, jsou-li ve vodě lidé.
- Neodpojujte hadici, dokud je přístroj v chodu.
- Mohlo by dojít ke znečištění kapaliny v důsledku úniku maziv.
- Voda vytékající z přístroje může způsobit navlhnutí půdy a následné uklouznutí. Po použití přístroje nezapomeňte vyčistit vypuštěnou vodu.
- Nevypouštějte vodu do oblastí s elektrickými nebo vysokonapěťovými prvky, aktivními chemikáliemi nebo jinými předměty nebo látkami, které mohou při smíchání s vodou způsobit nebezpečí.
- Při práci neponechávejte přístroj bez dozoru.
- Vnitřek prostoru na akumulátor nevystavujte dešti nebo mokrému prostředí. Přístroj je vodě odolný pouze při zavřeném prostoru na akumulátor. Vniknutí vody do přístroje zvyšuje riziko úrazu elektrickým proudem.

DOPLŇUJÍCÍ BEZPEČNOSTNÍ UPOZORNĚNÍ K BATERII

Ke snížení rizika požáru, úrazu a poškození výrobku v důsledku zkratu nikdy nenořte přístroj, baterii ani nabíječku do tekutiny a nedovolte, aby do nich tekutina vnikla. Korodující nebo vodivé kapaliny, jako je slaná voda, určité chemikálie a bělicí prostředky nebo výrobky, které obsahují bělidlo, mohou způsobit zkrat.

TRANSPORT A SKLADOVÁNÍ

- Před přenášením nebo uložením přístroje z něj vždy vyjměte akumulátor a nechte oba vychladnout.
- Před úschovou výrobek řádně očistěte. Odstraňte veškerou přebytečnou vodu úplným vysunutím výrobku. Skladujte přístroj ve vzpřímené poloze a úplně vysunutý, aby z něj zcela vytekla voda. Skladujte přístroj na suchém, dobře větraném místě, nepřístupném dětem. Udržujte produkt mimo korozivní materiály, například zahrádkářské chemikálie a rozmrazovací soli.
- Při transportu výrobku zajistěte proti pohybum nebo pádu, abyste zabránili poranění osob nebo poškození výrobku.

TRANSPORT LITHIOVÝCH BATERIÍ

Prenos baterií dle místních a národních opatření a predpisu.

Dodržujte všechny zvláštní požadavky na balení a značení při transportu baterií třetí stranou. Zajistěte, aby žádné baterie nepřišly do kontaktu s jinými bateriemi nebo vodivými materiály při transportu pomocí ochrany nekrytých kontaktů prostřednictvím izolace, nevodivých krytek či lepicích pásek. Nepřeppravujte prasklé nebo baterie s unikajícím elektrolytem. Ptejte se u zásilkové společnosti na další radu.

ÚDRŽBA

- Používejte pouze originální příslušenství, doplňky a náhradní díly výrobce. Zanedbání může zapříčinit možné poranění, slabý výkon a může dojít ke ztrátě záruky.
- Údržba vyžaduje extrémní péči a znalosti a měla by být prováděna pouze kvalifikovaným servisním technikem. Výrobek nechte opravit pouze v pověřeném servisu.
- Můžete provádět v návodu k obsluze uvedené opravy a seřízení. Pro jiné opravy nebo poradenství, požádejte o pomoc autorizované servisní středisko.

- Pravidelně kontrolujte čerpadlo, hadice a přívod vody. Dbejte na to, aby hadice a přívod vody nebyly zaneseny bahnem, pískem a nečistotami.
- Po každém použití setřete nástroj měkkým a suchým hadříkem. Pokud přístroj nepoužíváte, udržujte jej suchý, čistý a bez tuků a mastnot. Jakýkoliv poškozený díl je nutné správně opravit nebo nechat vyměnit v autorizovaném servisním středisku.
- Filtr čistěte pouze v případě, že dojde ke znatelnému snížení funkčnosti.
- Chcete-li vyměnit poškozené nebo nečitelné štítky, předejte zařízení do autorizovaného servisního střediska.

POZNEJTE SVŮJ NÁSTROJ

Viz strana 151.

1. Návod k obsluze
2. Kabel
3. Ponorné čerpadlo
4. Přepínač filtru
5. Zajišťovací kolík
6. Vypouštěcí koleno
7. Vzduchový pojistný ventil
8. Šroub
9. Rukojeť
10. Ovládací panel
11. Napájecí konektor
12. Akumulátorová skříňka
13. Kryt baterie
14. Tlačítko zapnutí/vypnutí
15. LED indikátor nízkého stavu baterie
16. Tlačítko časovače
17. LED indikátor časovače
18. LED indikátor čidla vody
19. Karabina
20. Háček pro montáž na stěnu
21. Západka
22. Ohebná hadice
23. Držák hadice
24. Baterie
25. Nabíječka
26. Montážní šroub

PŘEPÍNAČ FILTRU

Ujistěte se, že jste nastavili přepínač filtru na správné nastavení podle typu vody, v níž se přístroj používá. Pokud se přístroj používá ve špinavé vodě, posuňte přepínač filtru doleva, a jestliže přístroj používáte ve špinavé vodě, posuňte přepínač filtru doprava.

VZDUCHOVÝ POJISTNÝ VENTIL

Pojistný vzduchový ventil automaticky uvolňuje vzduch z ponorného čerpadla, když je ponořeno ve vodě. Vždy udržujte pojistný vzduchový ventil čistý a neucpaný. Ujistěte se, že je pojistný vzduchový ventil utažen a zajištěn a že se kulička uvnitř ventilu může volně pohybovat.

SYMBOLY NA VÝROBKU



Před používáním výrobku se obeznamte se všemi pokyny. Dbejte na všechna upozornění a dodržujte bezpečnostní pokyny.



Značka shody s ukrajinskými normami



Značka shody s britskými normami



Euroasijská značka shody



Značka shody s evropskými normami



Vypnutí filtru



Zapnutí filtru



Maximální provozní hloubka

IPX8

Stupeň krytí



Nelikvidujte vybité baterie a elektrické a elektronické zařízení společně s netříděným komunálním odpadem. Vybité baterie a elektrický a elektronický odpad musí být shromažďovány odděleně. Vybité baterie, akumulátory a odpadní světelné zdroje musí být od zařízení odděleny. Zjistěte si u místní samosprávy nebo u maloobchodníka, jaké jsou pokyny k recyklaci a kde je sběrné místo. Podle místních nařízení mohou mít maloobchodníci povinnost brát bezplatně zpět vybité baterie, elektrický a elektronický odpad. Když budete přispívat k opětnému použití a recyklaci vybitých baterií a elektrického a elektronického odpadu, pomůže to snížit potřebu surovin. Vybité baterie, zejména ty s obsahem lithia, elektrický a elektronický odpad obsahují cenné a recyklovatelné materiály, které mohou mít nepříznivý dopad na životní prostředí a lidské zdraví, nebudou-li zlikvidovány ekologickým způsobem. Odstraňte z odpadu osobní údaje, pokud nějaké obsahuje.

SYMBOLY V NÁVODU



Díly nebo příslušenství jsou v prodeji samostatně

















Poznámka



Varování

POPIS LED INDIKÁTORŮ

Světelná kontrolka	Červená LED	Zelená LED	Stav	Zvuk
 Nízký stav akumulátoru	Svíí	-	Kapacita akumulátoru je na 25 %. LED kontrolka svíí, dokud se akumulátor nevybíje.	2 pípnutí po 2 sekundách, každé 2 minuty
	Záblesky	-	Akumulátor je pod napetím. Pístroj se vypne po 2 minutách.	1 pípnutí každých 15 sekund
 Vodní íidlo	-	Svíí	Pístroj je zapnutý.	-
	Svíí	-	Pístroj nedetekuje vodu. Ponoíte pístroj do vody. Ochrana pred behem nasucho vypne pístroj po 30 sekundách. Pístroj se vypne po 2 minutách.	2 pípnutí po dobu 2,5 sekundy každých 30 sekund
	Záblesky	-	Motor běží naprázdno nebo je oběžné kolo během provozu zablokováno. Podívejte se na sekci odstraňování problémů. Pístroj se vypne po 2 minutách.	Nepretržitě pípání, dokud není akumulátor vyjmut.
 íasovač	-	 5  10  15	Na íasovači zbývá méně než 5 minut. Když íasovac skončí, LED bliká po dobu 15 sekund. Když íasovac skončí, pístroj se za 15 sekund vypne.	Když na íasovači zbývá poslední minuta, ozvou se 3 pípnutí o délce 1 sekundy. Když na íasovači zbývá posledních 30 sekund, ozve se 5 pípnutí. Když íasovac skončí, ozvou se 3 pípnutí o délce 1 sekundy
	-	 5  10  15	Na íasovači zbývá méně než 10 minut. LED 5minutového íasovace se zapne po 5 minutách.	1 pípnutí na desetiminutové znacce íasovace
	-	 5  10  15	Na íasovači zbývá méně než 15 minut. LED 10minutového íasovace se zapne po 10 minutách.	1 pípnutí na patnáctiminutové znacce íasovace
	-	 5  10  15	Na íasovači zbývá méně než 15 minut. LED 10minutového íasovace se zapne po 10 minutách.	1 pípnutí na patnáctiminutové znacce íasovace

ŘEŠENÍ PROBLÉMŮ		
Problém	Možná příčina	Řešení
Ponorné čerpadlo nečerpá vodu, i když je zapnuto.	Vzduchový pojistný ventil je zablokovaný.	Zkontrolujte filtr a vzduchový pojistný ventil a odstraňte nečistoty nebo jakékoli ucpání.
Ponorné čerpadlo vypouští vodu ze vzduchového pojistného ventilu, když je zapnuté.	Vzduchový pojistný ventil je zablokovaný.	Odstraňte ze vzduchového pojistného ventilu nečistoty nebo jakékoli ucpání.
	Ponorné čerpadlo nedetekuje vodu.	Ponořte ponorné čerpadlo do vody. Pokud se tím problém nevyřeší, přejděte k dalšímu řešení.
Cervená LED vodního cidla svítí a přístroj pípá.	Motor běží naprázdno nebo je oběžné kolo během provozu zablokováno.	Zkontrolujte filtr a rotor a odstraňte nečistoty nebo jakékoli ucpání. Postupujte podle pokynů pro čištění v návodu. Pokud se tím problém nevyřeší, přejděte k dalšímu řešení.
	Problém s akumulátorem.	Vyměňte akumulátor.

- EN
- FR
- DE
- ES
- IT
- NL
- PT
- DA
- SV
- FI
- NO
- RU
- PL
- CS**
- HU
- RO
- LV
- LT
- ET
- HR
- SL
- SK
- BG
- UK
- TR

A vezeték nélküli bűvárszivattyú tervezése során elsődleges szempont volt a biztonság, a teljesítmény és a megbízhatóság.

RENDELTETÉSSZERŰ HASZNÁLAT

A vezeték nélküli bűvárszivattyú a tiszta vagy koszos víz eltávolítására szolgál kerti tavakból, medencékből vagy tartályokból. A termék az áradással bejutott víz lecsapolására vagy a nagy esőzések során felgyűlő esővíz szabályozására is használható.

A termék csak otthoni vagy házi használatra való. A termék beltéren és kültéren is használható.

Semmilyen más célra ne használja.

ÁLTALÁNOS BIZTONSÁGI FIGYELMEZTETÉSEK

- Ne hagyja, hogy gyerekek, csökkent fizikai, érzékelési vagy értelmi képességgel rendelkező személyek, vagy akiknek nincs meg a tapasztalatuk és tudásuk ehhez, vagy az utasításokat nem ismerő személyek működtessék, tisztítsák vagy karbantartsák a terméket. A helyi előírások korlátozhatják a kezelő életkorát. A gyerekekre oda kell figyelni, nehogy játsszanak a termékkel.
- Őrizze meg ezeket a figyelmeztetéseket és utasításokat a későbbi tájékozódásra is. Gyakran tekintse át a jelen utasításokat, és ezek alapján utasítsa a terméket használó személyeket. Ha kölcsönadja valakinek az eszközt, akkor a jelen utasításokat is adja kölcsön, hogy a termék helytelen használatát és az esetleges sérülést megakadályozza.
- A használat helyén ne tartózkodjon senki, különösen kisgyermek és kisállatok ne.
- Minden használat előtt vizsgálja át a gépet. Ellenőrizze a meglazult alkatrészeket, az üzemanyag-szivárgást stb. Ügyeljen rá, hogy minden a védőburkolat, terelőlemez és fogantyú megfelelően fel legyen szerelve és rögzítve. Használat előtt cserélje ki az összes sérült alkatrészt. Ellenőrizze az akkumulátor szivárgását.
- Semmilyen módon ne módosítsa a gépet vagy használjon a gyártó által nem ajánlott alkatrészeket és tartozékokat.

- Ne üzemeltesse a terméket mezítláb, vagy szandál vagy hasonló könnyű lábbeli viselésekor. Viseljen lábfejét óvó és a csúszós talajon biztosabb állást biztosító védőlábbelit.
- Vigyázzon, nehogy megcsússzon és elessen.
- Bekapcsolt állapotban soha tegye a kezét a termék be- és kimeneteibe.
- Ne szerelje fel a terméket robbanásveszélyes környezetben vagy gyúlékony anyagok közelében, illetve ne üzemeltesse ilyenekben.
- Ne használja a terméket, ha a kapcsoló nem kapcsolja ki a terméket. A kapcsolót hivatalos szervizközpontban cseréltesse ki.
- Kapcsolja ki a terméket, vegye ki az akkumulátort, és hagyja a terméket lehűlni. Ellenőrizze, hogy minden mozgó rész teljesen megállt:
 - szervizelés előtt
 - az eltömődés eltávolítása előtt
 - ellenőrzés, karbantartás vagy a gépen végzett bármilyen művelet megkezdése előtt;
 - kiegészítők cseréje előtt
 - mielőtt magára hagyná a terméket
 - karbantartás végzésekor
- Baleset vagy üzemzavar esetén azonnal kapcsolja ki és vegye ki az akkumulátort. Ne használja a készüléket, amíg teljesen ét nem vizsgálták egy hivatalos szervizközpont

AKKUMULÁTOROS SZERSZÁMGÉP HASZNÁLATA ÉS KARBANTARTÁSA

- Újratöltés előtt vegye ki az akkumulátort a termékből. Csak a gyártó által megadott töltővel töltsen az akkumulátorokat. Egy adott akkumulátortípushoz való töltő egy másik típusú akkumulátorral való használata tűzveszélyes lehet.
- A terméket csak a hozzá való akkumulátorral használja. Más akkumulátorok használata tűzveszélyt, áramütést vagy személyi sérüléseket eredményezhet.

- Ne használjon sérült vagy átalakított akkumulátort vagy terméket. A sérült vagy átalakított akkumulátor előre nem látható módon üzemelhet, ami tüzet, robbanást, más kockázatot vagy sérülést okozhat.
- Ne tegye ki az akkumulátort vagy terméket tűznek vagy magas hőmérsékletnek. A tűznek vagy a 130°C feletti hőmérsékletnek való kitettséggel robbanást okozhat.
- Az akkumulátort használaton kívül tartsa távol más fém tárgyaktól, úgymint gemkapcsoktól, érméktől, kulcsoktól, szögektől, csavaroktól vagy más kisméretű fém tárgyaktól, amelyek rövidre zárhatják a két érintkezőt. Az akkumulátor érintkezőinek rövidre zárása tüzet vagy égéseket okozhat.
- Helytelen körülmények között folyadék léphet ki az akkumulátorból. Ehhez ne érjen hozzá. Ha mégis érintkezik vele, öblítse le vízzel. Ha a folyadék szembe kerül, forduljon orvoshoz. Az akkumulátorból kifolyt folyadék irritációt vagy égéseket okozhat.
- A kimerült elemeket vegye ki a termékből, és hulladékként kezelje őket biztonságosan.
- Ha a terméket fel kell emelni vagy le kell eresztetni, csatlakoztasson megfelelő kötelet a hordófogantyúhoz. Ne emelje meg a terméket a tömlőnél vagy a tápkábelnél fogva.
- Ne használja a terméket korrozív, koptató hatású, robbanásveszélyes vagy egyéb veszélyt jelentő folyadékokhoz. A víztől eltérő folyadékok megsértik a terméket, tűzveszélyt okozhatnak, és a kezelő személyi sérülést szenvedhet.
- Ne használja a terméket ivóvízzel.
- Ne működtesse a terméket folyadék nélkül. Ne üzemeltesse a terméket szárazon.
- Ne használja a terméket, amikor a vízben emberek tartózkodnak.
- Ne távolítsa el a tömlőt, amikor a termék még működik.
- A folyadék szennyeződhet a kenőanyagok szivárgása miatt.
- A termékből kifolyó víz benedvesítheti a talajt, és az csúszóssá válhat. Mindenképpen takarítsa el a kifolyt vizet a termék üzemeltetése után.
- Ne folyassa ki a vizet elektromos vagy nagyfeszültségű berendezéseket, aktív vegyszereket, illetve vízzel keveredve veszélyes tárgyakat vagy anyagokat tartalmazó területre.
- Használat közben ne hagyja a terméket felügyelet nélkül.
- Ne tegye ki az akkumulátorrekesz belsejét esőnek vagy nedves körülményeknek. A termék csak zárt akkumulátorrekesz mellett vízálló. Ha a termékbe víz kerül, az növeli az áramütés kockázatát.

A VEZETÉK NÉLKÜLI BÚVÁRSZIVATTYÚ BIZTONSÁGI FIGYELMEZTETÉSEI

- Győződjön meg róla, hogy a termék felszerelése közben az akkumulátor nincs benne.
- Ne merítse el az akkumulátorházat. A víz bejuthat az elektronikus alkatrészekbe és/vagy az akkumulátorba, ami rövidzárlatot, nagyobb tűzveszélyt és súlyos személyi sérülést okozhat.
- Győződjön meg róla, hogy egyik csatlakozó sem szivárog. A csatlakozó menetének használjon menettömítő szalagot vagy megfelelő tömítőszert.
- A menetes csatlakozók meghúzása során ne fejtessen túl nagy erőt, ami kárt okozhat.
- Rögzítse az akkumulátorházat stabil tartófelületre, vagy a kettős horoggal, vagy a fali horoggal.

AZ AKKUMULÁTOR KIEGÉSZÍTŐ BIZTONSÁGI FIGYELMEZTETÉSEI

A rövidzárlat általi tűz, sérülések vagy termékkárosodások veszélye elkerülésére ne merítse a szerszámot, a cserélhető akkut vagy a töltőkészüléket folyadékokba, és gondoskodjon arról, hogy ne hatoljanak folyadékok a készülékekbe és az akkukba. A korrozív hatású vagy vezetőképes folyadékok, mint pl. a sós víz, bizonyos vegyi anyagok, fehérítők vagy fehérítő tartalmú termékek, rövidzárlatot okozhatnak.

SZÁLLÍTÁS ÉS TÁROLÁS

- Tárolás vagy szállítás előtt kapcsolja ki a terméket, vegye ki az akkucsomagot és hagyja kihűlni.
- Tárolás előtt alaposan tisztítsa meg a terméket. A felesleges vizet a termék teljes kinyitásával távolítsa el. A terméket függőleges helyzetben és egészen kinyitott állapotban tárolja, hogy a víz teljesen kifolyjon. A terméket száraz, jól szellőző és gyermekektől elzárt helyen tárolja. A terméket tartsa távol a korrodáló szerektől, például kerti vegyszerektől vagy a jégmentesítő sótól.
- Szállításkor rögzítse a terméket elmozdulás és leesés ellen, hogy elkerülje a sérüléseket és a termék sérülését.

LÍTIUM AKKUMULÁTOROK SZÁLLÍTÁSA

Az akkumulátorokat a helyi és nemzeti előírásokkal és szabályokkal összhangban szállítsa.

Az akkumulátorok külső fél általi szállításakor kövesse a csomagolásra és a címkézésre vonatkozó speciális előírásokat. Ügyeljen arra, hogy az akkumulátorok ne érhessenek más akkumulátorokhoz vagy vezető anyagokhoz szállítás közben; ehhez a szabadon maradt csatlakozókat védje szigetelő fedéllel vagy szalaggal. Ne szállítson repedt vagy szivárgó akkumulátorokat. További információért vegye fel a kapcsolatot a továbbítást végző céggel.

KARBANTARTÁS

- Csak a gyártó eredeti cserealkatrészeit, tartozékait és szereléseit használja. Ennek figyelmen kívül hagyása gyenge motorteljesítményt, esetleges sérülést és a jótállás elvesztését okozhatja.
- szervizelés különös figyelmet és hozzáértést igényel, és csak szakképzett szerelő végezheti el. A terméket csak engedéllyel rendelkező szervizben javíttassa.
- A használati útmutatóban leírt beállításokat és javításokat Ön is elvégezheti. További javításokért vagy tanácsért kérjen segítséget egy hivatalos szervizközpontban.

- Rendszeresen ellenőrizze a szivattyút, a tömlőket és a vízbemenetet. Győződjön meg róla, hogy a tömlők és a vízbemenet sár, homok és törmelékektől mentes.
- Minden egyes használat után egy puha, száraz ruhával tisztítsa meg a terméket. Használaton kívül tartsa a terméket tisztán, szárazon, és olajtól, illetve kenőanyagtól mentesen. A sérült alkatrészeket egy hivatalos szervizközpontban kell megjavíttatni vagy kicseréltetni.
- A szűrőt csak akkor tisztítsa meg, ha a termék teljesítménye észrevehetően csökken.
- A sérült vagy olvashatatlan címkék cseréjéhez vigye vissza a terméket egy hivatalos szervizközpontba.

ISMERJE MEG A TERMÉKET

Lásd 151. oldal.

1. Kezelői kézikönyv
2. Kábel
3. Búvárszivattyú
4. Szűrőkapcsoló
5. Rögzítőcsap
6. Üritő könyökdarab
7. Légzáró szelep
8. Csavar
9. Fogantyú
10. Kezelőpanel
11. Tápcsatlakozó
12. Akkumulátorház
13. Akkumulátor fedél
14. Be/ki kapcsológomb
15. Alacsony töltöttség világító kijelzője
16. Időzítő gomb
17. Időzítő világító kijelzője
18. Vízérzékelő világító kijelzője
19. Kettős horog
20. Fali horog
21. Retesz
22. Rugalmas tömlő
23. Tömlőbilincs
24. Akkumulátor
25. Töltő
26. Szerelőcsavar

SZŰRŐKAPCSOLÓ

Ügyeljen arra, hogy a szűrőkapcsolót a megfelelő helyzetbe állítsa attól függően, milyen típusú vízben használja a terméket. Ha koszos vízben használja a terméket, csúsztassa balra a szűrőkapcsolót, ha pedig tiszta vízben használja a terméket, csúsztassa jobbra a szűrőkapcsolót.

LÉGZÁRÓ SZELEP

A légzáró szelep automatikusan kiengedi a levegőt a búvárszivattyúból, miközben az vízbe merül. Mindig tartsa a légzáró szelepet tisztán és eltömődéstől mentesen. Győződjön meg arról, hogy a légzáró szelepet megszorította és rögzítette, és a szelepből lévő golyó szabadon mozog.

SZIMBÓLUMOK A TERMÉKEN



A termék használata előtt olvasson el és értsen meg minden utasítást. Tartsa be az összes figyelmeztetést és biztonsági utasítást.



Ukrán megfeleléségi jelölés



Brit megfeleléségi jelölés



Eurázsiai megfeleléségi jelzés



Európai megfeleléségi jelölés



Szűrőkapcsoló ki



Szűrőkapcsoló be



Legnagyobb működési mélység



Külső behatásokkal szembeni védelem



Az akkumulátorok, valamint az elektromos és elektronikus berendezések hulladékait ne dobja a válogatatlan települési hulladékok közé. Az akkumulátorok, valamint az elektromos és elektronikus berendezések hulladékait elkülönítve gyűjtse. A hulladékká vált elemeket, akkumulátorokat és fényforrásokat vegye ki a berendezésből.

Lépjen kapcsolatba a helyi hatósággal vagy kereskedővel az újrahasznosításra vonatkozó útmutatásért és a gyűjtőállomásokkal kapcsolatos információkért.

A helyi szabályozások szerint a kereskedők kötelesek lehetnek ingyen visszavenni az akkumulátorok, illetve az elektromos és elektronikus berendezések hulladékait. A hozzájárulása az akkumulátorok, illetve az elektromos és elektronikus berendezések hulladékainak újrafelhasználásához és újrafeldolgozásához segít csökkenteni a nyersanyagok iránti keresletet. Különösen a lítiumot tartalmazó akkumulátorok, illetve az elektromos és elektronikus berendezések hulladékai értékes és újrafeldolgozható anyagokat tartalmaznak, amelyek káros hatással lehetnek a környezetre és az emberi egészségre, ha nem környezetbarát módon kezelik őket. A hulladékká vált berendezésből szükség esetén törölje a személyes adatokat.

A KÉZIKÖNYVBEN HASZNÁLT SZIMBÓLUMOK



Külön értékesített alkatrészek és kiegészítők









Megjegyzés



Figyelem

VILÁGÍTÓ KIJELEZŐK LEÍRÁSA

Világító kijelző	Piros LED	Zöld LED	Állapot	Hang
 Alacsony töltöttség	Világít	-	Az akkumulátor kapacitása 25%-on van. A LED lámpa égve marad, amíg az akkumulátor le nem merül.	2, egyenként 2 másodperc hosszúságú sípolás 2 percenként
	Villog	-	Az akkumulátor alacsony feszültség alatt van. A termék 2 perc után kikapcsol.	1 sípolás 15 másodpercenként
 Vízérzékelő	-	Világít	A termék be van kapcsolva.	-
	Világít	-	A termék nem észlel vizet. Tegye a terméket víz alá. A termék a szárazon futás elleni védelem miatt 30 másodperc után kikapcsol. A termék 2 perc után kikapcsol.	2 sípolás 2,5 másodperc hosszan 30 másodpercenként
	Villog	-	A motor üresjáratban van, vagy a propeller működés közben elakadt. Tekintse meg a hibaelhárítási részt. A termék 2 perc után kikapcsol.	Folyamatos sípolás, amíg az akkumulátort ki nem veszik.
 Időzítő	-	 5 10 15	Kevesebb mint 5 perc van hátra az időzítőn. A LED 15 másodpercig villog, amikor az időzítő lejár. A termék az időzítő lejárta után 15 másodperccel kikapcsol.	3 sípolás 1 másodperc hosszan, amikor 1 perc maradt az időzítőn. 5 sípolás 30 másodperccel az időzítő lejárta előtt. 3 sípolás 1 másodperc hosszan, amikor az időzítő lejár
	-	 5 10 15	Kevesebb mint 10 perc van hátra az időzítőn. A 5 perces időzítő LED-je 5 perc után bekapcsol.	1 sípolás, amikor az időzítő 10 percen áll
	-	 5 10 15	Kevesebb mint 15 perc van hátra az időzítőn. A 10 perces időzítő LED-je 10 perc után bekapcsol.	1 sípolás, amikor az időzítő 15 percen áll

HIBAELHÁRÍTÁS

Probléma	Lehetséges ok	Megoldás
A búvárszivattyú nem szivattyúz, miközben be van kapcsolva.	A légzáró szelep eltömődött.	Ellenőrizze a szűrőt és a légzáró szelepet, és tisztítsa meg őket a hulladéktól vagy esetleges eltömődéstől.
A búvárszivattyú légzáró szelepből víz szivárog, miközben be van kapcsolva.	A légzáró szelep eltömődött.	Tisztítsa meg a légzáró szelepet a hulladéktól vagy esetleges eltömődéstől.
A vízcirkulációs piros LED-je világít, és a termék sípol.	A búvárszivattyú nem érzékel vizet.	Merítse a búvárszivattyút vízbe. Ha ez nem oldja meg a problémát, lépjen a következő megoldáshoz.
	A motor üresjáratban van, vagy a propeller működés közben elakadt.	Ellenőrizze a szűrőt és a propellert, és tisztítsa meg őket a hulladéktól vagy esetleges eltömődéstől. Kövesse a kézikönyv tisztítási utasításait. Ha ez nem oldja meg a problémát, lépjen a következő megoldáshoz.
	Probléma van az akkumulátorral.	Cserélje ki az akkumulátort.

Siguranța, performanța și fiabilitatea au constituit principalele noastre preocupări la proiectarea pompei dvs. submersibile fără fir.

UTILIZARE PREVĂZUTĂ

Pompa submersibilă fără fir este concepută pentru scoaterea apei murdare sau curate din iazuri, bălți sau rezervoare. Produsul este utilizat și pentru evacuarea apei pluviale sau pentru menținerea nivelului apelor în timpul inundațiilor.

Produsul este destinat exclusiv pentru uz casnic sau domestic. Produsul poate fi utilizat atât în interior cât și în exterior.

Nu folosiți în alte scopuri.

AVERTISMENTE GENERALE PRIVIND SIGURANȚA

- Nu lăsați niciodată copiii, persoanele cu capacități fizice, senzoriale sau mintale reduse sau cu lipsă de experiență și cunoștințe sau persoanele nefamiliarizate cu aceste instrucțiuni să folosească produsul. Reglementările locale pot restricționa vârsta operatorului. Copiii trebuie să fie supravegheați adecvat pentru a vă asigura că nu se joacă cu produsul.
- Păstrați aceste avertismente și instrucțiuni, pentru a le putea consulta ulterior. Consultați-le frecvent și utilizați-le pentru a instrui alte persoane care utilizează produsul. Dacă împrumutați cuiva produsul, însoțiți-l și de aceste instrucțiuni, pentru a preveni utilizarea incorectă a produsului și eventuale vătămări.
- Asigurați-vă că în zonă să nu pătrundă nicio persoană, în special copii mici și animale de companie.
- Inspectați aparatul înainte de fiecare folosire. Verificați dacă există șuruburi slăbite, scurgeri de combustibil etc. Asigurați-vă că toate dispozitivele de protecție și mânerul sunt fixate corect și strâns. Înlocuiți toate piesele deteriorate înainte de utilizare. Verificați dacă există scurgeri la nivelul acumulatorului.
- Nu modificați mașina în niciun fel sau să folosiți părți și accesorii ce nu sunt recomandate de către producător.

- Nu utilizați unealta cu picioarele goale sau când purtați sandale deschise sau altă încălțăminte ușoară. Purtați încălțăminte de protecție care vă va proteja picioarele și vă va îmbunătăți mersul pe suprafețe alunecoase.
- Manevrați pistolul cu atenție, pentru a evita alunecarea sau căderea.
- Evitați să băgați mâinile în deschiderile de admisie/evacuare ale produsului în timp ce acesta este în funcțiune.
- Nu instalați și nu operați produsul în mediu exploziv sau în vecinătatea materialelor inflamabile.
- Nu utilizați produsul dacă butonul „oprit” nu reușește să oprească produsul. Butonul trebuie înlocuit într-un centru service autorizat.
- Opriți echipamentul, scoateți acumulatorul și lăsați produsul să se răcească. Asigurați-vă că toate piesele mobile s-au oprit complet:
 - înainte de efectuarea reparațiilor
 - înainte de a îndepărta un obiect ce a determinat un blocaj
 - înainte de a verifica, curăța sau lucra asupra produsului
 - înainte de a schimba accesoriile
 - înainte de a lăsa produsul nesupravegheat
 - în timpul lucrărilor de întreținere a produsului
- Opriți imediat mașina și îndepărtați acumulatorul în caz de accident sau defecțiune. Nu utilizați din nou produsul înainte de a realiza o verificare completă, la un centru de service autorizat.

FOLOSIREA ȘI ÎNTREȚINEREA MAȘINII CU ACUMULATOR

- Scoateți întotdeauna acumulatorul din produs, înainte de încărcare. Reîncărcați numai cu încărcătorul specificat de producător. Un încărcător destinat unui anumit tip de acumulator este folosit la încărcarea altor acumulatori există pericolul de incendii.

- Utilizați numai acumulatori special concepuți pentru produs. Utilizarea unui alt acumulator poate produce un risc de incendiu, de electrocutare sau de vătămare a persoanelor.
- Nu utilizați un acumulator sau produs deteriorat sau modificat. Acumulatorii deteriorați sau modificați au un comportament imprevizibil și prezintă pericol de incendiu, explozie sau accidentare.
- Nu expuneți acumulatorul sau produsul la foc sau temperaturi excesive. Expunerea la foc sau temperaturi peste 130°C prezintă pericol de explozie.
- Atunci când acumulatorul nu este în uz, păstrați-l departe de alte obiecte metalice, cum ar fi agrafe de birou, monede, chei, cuie, șuruburi sau alte obiecte metalice mici, care pot face o conexiune de la o bornă la alta. Scurtcircuitarea bornelor bateriei poate provoca arsuri sau incendiu.
- În condiții de utilizare abuzivă, se poate scurge electrolit din acumulator. Evitați contactul. În cazul unui contact accidental, spălați cu apă. În cazul contactului cu ochii, consultați suplimentar un medicul. Lichidul care iese din acumulator poate provoca iritații sau arsuri.
- Scoateți acumulatorii epuizați din produs și eliminați-i în mod securizat.
- Dacă produsul trebuie să fie ridicat sau coborât, atașați o sfoară adecvată pentru coborâre la mânerul pentru transport. Nu ridicați produsul utilizând furtunul sau cordonul de alimentare cu energie.
- Nu folosiți produsul cu lichide periculoase, explozive, abrazive sau corozive. Alte fluide decât apa pot genera pericol de incendiu și pot cauza rănirea fizică gravă a operatorului.
- A nu se utiliza produsul cu apă potabilă.
- Nu puneți în funcțiune produsul fără lichid. Nu lăsați pompa să funcționeze în gol.
- Nu folosiți produsul când sunt în apă persoane.
- Nu scoateți furtunul cât pompa este încă în funcțiune.
- Este posibil să se polueze lichidul datorită scurgerii de lubrifianți.
- Apa evacuată de la produs poate face ca solul să devină umed și alunecos. Asigurați-vă să curățați produsul de apă după utilizare.
- Nu evacuați apa în zone cu elemente electrice sau sub tensiune înaltă, cu substanțe chimice active sau cu alte obiecte sau substanțe care pot deveni periculoase în combinație cu apa.
- Nu lăsați produsul nesupravegheat când este în funcțiune.
- Nu expuneți interiorul compartimentului acumulatorului la intemperii sau umezeală. Produsul este impermeabil numai când compartimentul acumulatorului este închis. Apa care se infiltrează în produs crește riscul de electrocutare.

AVERTISMENTE DE SIGURANȚĂ PENTRU POMPA SUBMERSIBILĂ FĂRĂ FIR

- Asigurați-vă că acumulatorul este scos din compartimentul lui când instalați produsul.
- A nu se scufunda în apă cutia bateriei. Apa poate pătrunde în componentele electronice și/sau în acumulator ceea ce poate duce la scurtcircuit, risc crescut de incendiu și vătămări corporale grave.
- Asigurați-vă că toate conexiunile sunt etanșe și nu prezintă scurgeri. Utilizați pentru filet o garnitură de etanșare tip bandă sau o garnitură de etanșare adecvată pentru racordul filetat.
- Când strângeți racordurile cu filet, nu aplicați o forță excesivă întrucât se pot cauza defecțiuni.
- Asigurați-vă că ați fixat cutia bateriei pe un suport stabil, utilizând fie clama cu agățătoare, fie agățătoarea montată pe perete.

AVERTISMENTE SUPPLEMENTARE PRIVIND SIGURANȚA LA UTILIZAREA BATERIILOR

Pentru a reduce riscurile de incendiu, accidentare și deteriorare a produsului în urma unui scurtcircuit, nu scufundați niciodată produsul, acumulatorul sau încărcătorul în lichide și nici nu permiteți pătrunderea lichidelor în interiorul acestora. Lichidele corosive sau cu conductibilitate, precum apa sărată, anumite substanțe chimice și înălbitori sau produse ce conțin înălbitori, pot provoca un scurtcircuit.

TRANSPORTAREA ȘI DEPOZITAREA

- Opriți echipamentul, scoateți acumulatorul și lăsați să se răcească atât echipamentul cât și acumulatorul înainte de transport sau depozitare.
- Curățați amănunțit produsul înainte de a-l depozita. Scoateți apa în exces prin extinderea completă a produsului. Depozitați produsul pe vertical și extins complet pentru a se scurge complet apa din el. Depozitați produsul într-o zonă bine ventilată, uscată, departe de accesul copiilor. Păstrați produsul la distanță de agenți corozivi, precum substanțe chimice de grădină și săruri de dezghețare.
- Pentru transportare, fixați produsul să nu se miște sau cadă pentru a preveni vătămarea persoanelor sau deteriorarea produsului.

TRANSPORTAREA BATERIILOR DE LITIU.

Transportați bateriile în conformitate cu prevederile și reglementările locale și naționale.

Urmați toate cerințele speciale privind împachetarea și etichetarea atunci când transportați baterii către un terț. Asigurați-vă că nicio baterie nu poate să intre în contact cu alte baterii sau materiale conductive în timpul transportului prin protejarea conectorilor expuși cu bandă, capace izolatoare neconductive. Nu transportați bateriile ce sunt crăpate sau care au scurgeri. Verificați cu firma transportatoare pentru recomandări ulterioare.

ÎNȚREȚINERE

- Folosiți doar piese de schimb, accesorii și atasamente originale ale producătorului. Neurmarea acestora poate cauza posibilă vătămare, slaba funcționare și ar putea anula garanția.
- Service-ul necesită atenție și cunoștințe deosebite și trebuie îndeplinit doar de către un tehnician service calificat. Duceți produsul la reparații numai într-un centru service autorizat.

- Puteți face reglaje și reparații descrise în acest manual de instrucțiuni. Pentru alte reparații sau sfaturi, căutați asistență din partea unui centru service autorizat.
- Periodic verificați pompa, furtunurile și filtrul de pe admisie. Asigurați-vă că furtunurile și filtrul de pe admisie nu sunt înfundate cu nămol, nisip sau deșeuri.
- După fiecare folosire curățați produsul cu o cârpă moale și uscată. Țineți exteriorul echipamentului uscat, curat și fără urme de ulei și unsoare, când nu este în funcțiune. Orice piesă deteriorată trebuie să fie reparată în mod corespunzător sau înlocuită de un service autorizat.
- Curățați filtrul numai când există un declin observabil în funcționare.
- Duceți produsul la un centru service autorizat pentru a înlocui etichetele deteriorate sau ilizibile.

CUNOAȘTEȚI-VĂ PRODUSUL

Vezi pagina 151.

1. Manualul de operare
2. Cablu
3. Pompă submersibilă
4. Comutator filtru
5. Cui de blocare
6. Cot de evacuare
7. Supapă pneumatică
8. Șurub
9. Mâner
10. Panou de comandă
11. Conector energie
12. Cutie baterie
13. Capacul acumulatorului
14. Buton pornire/oprire
15. Indicator LED baterie descărcată
16. Buton temporizator
17. Indicator LED cronometru
18. Indicator LED senzor de apă
19. Agățătoare cu clamă
20. Agățătoare cu montare pe perete
21. Element de blocare
22. Furtun flexibil
23. Clamă furtun
24. Acumulator
25. Încărcător
26. Șurub de montare

COMUTATOR FILTRU

Asigurați-vă că setați corect comutatorul filtrului, în funcție de tipul de apă unde se utilizează produsul. Dacă produsul este folosit pentru apă murdară, glisați comutatorul filtrului spre stânga și dacă produsul este utilizat pentru apă curată, glisați comutatorul filtrului spre dreapta.

SUPAPĂ PNEUMATICĂ

Supapa pneumatică eliberează automat aer în pompa submersibilă în timp ce aceasta este scufundată în apă. Mențineți întotdeauna supapa curată și fără corpuri străine care să o obstrucționeze. Asigurați-vă că supapa pneumatică este etanșă și securizată și că bila din interiorul acesteia se mișcă liber.

SIMBOLURILE DE PE PRODUS.



Citiți și înțelegeți toate instrucțiunile înainte de a utiliza produsul. Respectați toate avertismentele și instrucțiunile de siguranță.



Marcajul ucrainian de conformitate



Marcajul britanic de conformitate



Marcaj de conformitate EurAsian



Marcajul european de conformitate



Comutator oprire filtru



Comutator pornire filtru



Adâncime maximă de operare

IPX8

Nivel protecție IP



A nu se arunca deșeurile de echipamente electronice și electrice și bateriile epuizate la gunoii menajer. Deșeurile formate din echipamente electrice și electronice și bateriile epuizate trebuie colectate separat. Sursele de iluminare, bateriile și acumulatorii epuizați trebuie scoase din aceste echipamente. Solicitați consiliere de la autoritatea dvs. locală sau de la comerciantul de unde ați achiziționat aspiratorul, în privința punctului de colectare. Conform reglementărilor naționale, vânzătorii cu amănuntul au obligația de a colecta bateriile epuizate, deșeurile de echipament electric și electronic, gratuit. Contribuția dvs. la reciclarea și reutilizarea bateriilor, a echipamentelor electrice și electronice ajută la reducerea cererii de materii prime. Bateriile epuizate, în special cele cu litiu, deșeurile formate din echipamente electrice și electronice conțin materiale reciclabile valoroase, care pot avea o influență negativă asupra mediului înconjurător și asupra sănătății umane, dacă nu sunt eliminate într-o manieră ecologică. Ștergeți datele personale din echipamentul deșeu, dacă este cazul.

EN
FR
DE
ES
IT
NL
PT
DA
SV
FI
NO
RU
PL
CS
HU
RO
LV
LT
ET
HR
SL
SK
BG
UK
TR

SIMBOLURI DIN ACEST MANUAL



Piese sau accesorii vândute separat















Notă



Avertisment

DESCRIEREA INDICATOARELOR LED

Indicador luminos	LED roșu	LED verde	Stare	Sunet
 Baterie descărcată	Aprins	-	Capacitatea acumulatorului este la 25%. Becurile LED rămân aprinse pâna când acumulatorul este descarcat.	2 semnale audio cu durata de 2 secunde la fiecare 2 minute
	Licărire	-	Acumulatorul este sub tensiune. Produsul va fi oprit după 2 minute.	1 semnal audio scurt la fiecare 15 secunde
 Senzor de apă	-	Aprins	Produsul este activat.	-
	Aprins	-	Produsul nu detectează apa. Puneți produsul sub apă. Produsul va fi oprit de protecția la funcționarea pe uscat, după 30 de secunde. Produsul va fi oprit după 2 minute.	2 semnale audio cu durata de 2,5 secunde după fiecare 30 de secunde
	Licărire	-	Motorul merge în gol sau rotorul s-a blocat în timpul operării. Vedeti capitolul Depanare. Produsul va fi oprit după 2 minute.	Se emit continuu semnale audio scurte pâna când este scos acumulatorul.
 Cronometru	-	 5  10  15	Au mai rămas mai puțin de 5 minute pe cronometru. LED-ul licărește timp de 15 secunde când timpul setat expiră. Produsul se oprește la 15 secunde după ce timpul setat expiră.	3 semnale audio cu durată de 1 secundă când a rămas 1 minut din timpul setat. 5 semnale audio scurte cu 30 de secunde înainte de expirarea timpului setat. 3 semnale audio cu durata de 1 secunda când expira
	-	 5  10  15	Au mai rămas mai puțin de 10 minute pe cronometru. LED-ul cronometrului setat la 5 minute se aprinde după 5 minute.	1 bip la 10 minute pentru atenționare cronometru.
	-	 5  10  15	Au mai rămas mai puțin de 15 minute pe cronometru. LED-ul cronometrului setat la 10 minute se aprinde după 10 minute.	1 bip la 15 minute pentru atenționare cronometru.

REMEDIEREA DEFECȚIUNILOR

Problemă	Cauză posibilă	Soluție
Pompa submersibilă nu pompează apă când este pornită.	Supapa pneumatică este blocată.	Verificați filtrul și supapa pneumatică și îndepărtați gunoaietele sau alte obstrucții.
Pompa submersibilă prezintă scurgeri de apă la supapa pneumatică în timp ce este pornită.	Supapa pneumatică este blocată.	Îndepărtați gunoaietele sau alte obstrucții din supapa pneumatică.
LED-ul senzorului de apă iluminează roșu iar produsul emite bip-uri.	Pompa submersibilă nu detectează apa.	Scufundați pompa submersibilă în apă. Dacă acest lucru nu rezolvă problema, aplicați următoarea soluție.
	Motorul merge în gol sau rotorul s-a blocat în timpul operării.	Verificați filtrul și rotorul și îndepărtați gunoaietele sau alte obstrucții. Aplicați instrucțiunile de curățare din manual. Dacă acest lucru nu rezolvă problema, aplicați următoarea soluție.
	Este o problemă la acumulator.	Înlocuiți acumulatorul.

Radot jūsu akumulatora iegremdējamo sūkni, drošībai, veiktspējai un uzticamībai ir pievērsta vislielākā vērība.

PAREDZĒTAIS LIETOJUMS

Akumulatora iegremdējamais sūknis ir paredzēts tīra vai netīra ūdens sūknēšanai no dīķiem, baseiniem vai tvertnēm. Produkts tiek izmantots arī plūdu ūdens novadīšanai vai liekā lietus ūdens kontrolei plūdu laikā.

Produkts ir paredzēts lietošanai tikai mājās vai mājsaimniecībā. Produktu var izmantot telpās vai ārpus tām.

Nelietojiet citiem mērķiem.

VISPĀRĪGIE DROŠĪBAS BRĪDINĀJUMI

- Nekad neļaujiet bērniem, cilvēkiem ar samazinātām fiziskajām spējām, maņu vai garīgiem traucējumiem, vai cilvēkiem ar pieredzes un zināšanu trūkumu, vai cilvēkiem, kuri nav iepazinušies ar instrukcijām, izmantot šo ierīci. Vietējie noteikumi var ierobežot lietotāja vecumu. Nepieciešams pienācīgi uzmanīt bērnus, lai nodrošinātu, ka tie nespēlējas ar ierīci.
- Brīdinājumus un instrukcijas saglabājiet turpmākai uzziņai. Regulāri tās pārlasiet un izmantojiet, lai sniegtu norādes citiem, kas var lietot šo produktu. Ja kādam aizdodat šo produktu, tad iedodiet arī šīs instrukcijas, lai izvairītos no produkta nepareizas lietošanas un potenciālās traumas.
- Nodrošiniet, ka darba zonā neatrodas citas personas, it īpaši mazi bērni, un mājdzīvnieki.
- Pirms katras lietošanas reizes pārbaudiet ierīci. Pārbaudiet vai nav vajīgu stiprinājumu, degvielas sūču utt. Pārbaudiet, vai visi aizsargi un rokturi ir pareizi un stingri piestiprināti. Pirms lietošanas nomainiet visas bojātās detaļas. Pārbaudiet sūces akumulatora komplektā.
- Nepārveidojiet ierīci un nelietojiet detaļas un aksesuārus, kurus nav ieteicies ražotājs.
- Nelietojiet produktu, ja kājās nav apavu vai valkājāt atvērtas sandales, vai līdztīgus atvērtus apavus. Valkājiet neslīdošus

aizsargājošus apavus, kas aizsargās jūsu pēdas un uzlabos pārvietošanos pa slidenām virsmām.

- Ievērojiet piesardzību, lai izvairītos no paslīdēšanas vai krišanas.
- Izvairieties no roku ievietošanas produkta ieplūdes/izplūdes atverēs, kamēr tas ir ieslēgts.
- Neuzstādi un neizmantojiet produktu sprādzienbīstamā vidē vai uzliesmojošu materiālu tuvumā.
- Neizmantojiet produktu, ja izslēgšanas slēdzis to neizslēdz. Veiciet slēdža nomaiņu tikai pilnvarotā servisa centrā.
- Izslēdziet produktu, noņemiet akumulatoru bloku un ļaujiet produktam atdzist. Pārliecinieties, ka visas kustīgās daļas ir pilnīgi apstājušās:
 - pirms sākt apkopi
 - pirms nosprostojumu tīrīšanas
 - pirms iekārtas pārbaudes, tīrīšanas vai labošanas
 - pirms papildaprīkojuma nomaiņas
 - pirms atstāt izstrādājumu bez uzraudzības
 - ikreiz, kad veicat apkopi
- Negadījumu vai saplīšanas gadījumā nekavējoties izslēdziet un noņemiet akumulatora bloku. Neizmantojiet izstrādājumu līdz tas nav pilnībā pārbaudīts pilnvarotā servisa centrā.

AR AKUMULATORU DARBINĀMU IERĪČU LIETOŠANA UN KOPŠANA

- Pirms uzlādes noņemiet akumulatoru bloku no produkta. Uzlādējiet tikai ar ražotāja noteikto lādētāju. Lādētājs, kas paredzēts lietošanai ar viena veida akumulatoru, var būt ugunsnedrošs, ja to izmanto ar citu akumulatoru.
- Izmantojiet akumulatoru blokus, kas īpaši paredzēti šim produktam. Jebkura cita akumulatora lietošana var radīt ugunsgrēka, elektriskā trieciena vai ievainojumu risku.
- Neizmantojiet akumulatoru bloku vai produktu, kas ir bojāts vai pārveidots. Bojāts vai pārveidots

akumulatoru bloks var izraisīt neparedzamu darbību, kas var izraisīt uzliesmošanu, sprādzienu vai ievainojumu risku.

- Nepakļaujiet akumulatoru bloku vai produktu liesmu vai paaugstinātas temperatūras iedarbībai. Pakļaujot liesmām vai paaugstinātai temperatūrai virs 130°C var izraisīt sprādzienu.
- Kad nelietojat akumulatoru, neturiet to citu metāla priekšmetu tuvumā, piemēram: papīra saspaušanas, monētas, atslēgas, naglas, skrūves vai citi sīki metāla priekšmeti, kas var veidot savienojumu starp spailēm. Akumulatora spaiļu tīsslēgums var radīt aizdegšanos vai ugunsgrēku.
- Nelabvēlīgos apstākļos no akumulatora var tikt izspiests šķidrums. Izvairieties no saskarsmes ar to. Nejaušas saskares gadījumā skalojiet skarto vietu ar ūdeni. Ja šķidrums iekļūst acīs, nekavējoties meklējiet medicīnisko palīdzību. No akumulatora izkļuvušais šķidrums var izraisīt kairinājumu vai apdegumus.
- Izņemiet no produkta izlietotos bateriju blokus un drošā veidā izmetiet tos.

AKUMULATORA IEGREMDĒJAMĀ SŪKŅA DROŠĪBAS BRĪDINĀJUMI

- Uzstādot produktu, nodrošiniet, ka akumulatoru bloks ir izņemts no akumulatora nodalījuma.
- Neiegremdējiet akumulatoru bloku. Ūdens var iekļūt elektroniskajās komponentēs un/vai akumulatoru blokos, kas var izraisīt īssavienojumu, paaugstinātu aizdegšanās risku un smagus ievainojumus.
- Nodrošiniet, ka nevienam savienojumam nav noplūdes. Uz savienojuma vītnes izmantojiet vītņu blīvējamo lentu vai piemērotu blīvējamo materiālu.
- Pievelkot vītņu savienojumus, lūdzu, neizmantojiet pārmērīgu spēku, kas var izraisīt bojājumus.
- Pārliecinieties, ka akumulatora kaste ir nostiprināta uz stabila pamata, izmantojot vai nu skavas āķi, vai sienas stiprinājuma āķi.

■ Ja produkts ir jāpaceļ vai jānolaiž, piestipriniet rokturim piemērotu nolaišanas auklu. Neceliet produktu aiz šļūtenes vai elektrības vada.

- Neizmantojiet produktu korozīviem, abrazīviem, sprādzienbīstamiem vai bīstamiem šķidrumiem. Šķidrums, kas nav ūdens, rada produkta bojājumus, var radīt ugunsgrēka briesmas un var izraisīt ievainojumus lietotājam.
- Neizmantojiet produktu dzeramā ūdens sūkņēšanai.
- Neizmantojiet produktu bez šķidruma. Neļaujiet produktam strādāt bez ūdens.
- Neizmantojiet produktu, ja ūdenī ir cilvēki.
- Nenoņemiet šļūteni, kamēr produkts joprojām darbojas.
- Šķidruma piesārņojums var rasties smērvielu noplūdes dēļ.
- No produkta izplūstošais ūdens var izraisīt pamatnes samirkšanu un sīdēšanu. Pēc produkta lietošanas nodrošiniet, ka izsūknētais ūdens ir tīrs.
- Neveiciet ūdens izsūkņēšanu uz vietām ar elektriskiem vai augstsprieguma elementiem, aktīvām ķīmiskajām vai citiem priekšmetiem vai vielām, kas var radīt briesmas, nonākot saskarē ar ūdeni.
- Lietošanas laikā neatstājiet produktu bez uzraudzības.
- Nepakļaujiet akumulatoru bloka nodalījuma iekšpusi lietum vai mitriem apstākļiem. Produkts ir ūdensizturīgs tikai tad, kad akumulatora nodalījums ir noslēgts. Ūdens, kas iekļuvis produktā palielina elektrotraumu risku.

PAPILDU AKUMULATORU BLOKA DROŠĪBAS BRĪDINĀJUMI

Lai samazinātu aizdegšanās, ievainojumu un produkta bojājumu risku, kas radies īssavienojuma rezultātā, nekad neiemērciet produktu, akumulatoru bloku vai lādētāju šķidrumā vai nepieļaujiet šķidruma ieplūšanu tajos. Koroziju izraisoši vai vadītspējīgi šķidrums, piemēram, sālsūdens, noteiktas ķīmikālijas, balinātāji vai produkti, kas satur balinātājus, var izraisīt īssavienojumu.

TRANSPORTĒŠANA UN UZGLABĀŠANA

- Pirms produkta novietošanas glabāšanai vai transportēšanas, izslēdziet to, noņemiet akumulatoru bloku un ļaujiet tam atdzist.
- Kārtīgi notīriet izstrādājumu pirms glabāšanas. Izslēdziet lieko ūdeni, pilnībā izvelkot produktu. Glabājiet produktu stāvus un pilnīgi izvērstu, lai pilnīgi notecinātu ūdeni. Glabājiet produktu sausā, labi vēdināmā vietā, kas nav pieejama bērniem. Sargiet izstrādājumu no korozīvām vielām, piemēram, dārza ķīmikālijām un pretapledošanas sāls.
- Transportējot, nostipriniet precī, lai tā nekustētos vai nenokristu, lai novērstu personu savainojumus vai bojājumus precei.

LITĪJA BATERIJU TRANSPORTĒŠANA

Transportējiet baterijas saskaņā ar vietejiem un valsts noteikumiem un regulām.

Ievērojiet visas īpašās prasības saistībā ar iepakojšanu un marķēšanu, transportējot trešās puses baterijas. Nodrošiniet, ka baterijas transportā nevar nonākt saskarē ar citām baterijām vai vadītspējīgiem materiāliem, aizsargājot atklātos savienotājus ar nevadošiem izolācijas vāciņiem vai lentēm. Netransportējiet iekļautas baterijas vai baterijas, kurām ir noplūde. Lūdziet padomu kravu pārvadāšanas uzņēmumam.

APKOPE

- Lietojiet tikai oriģinālās ražotāja rezerves daļas, piederumus un uzgaļus. Pretējā gadījumā var tikt radīti ievainojumi un parādīts slikts sniegums, kā arī var tikt anulēta garantija.
- Aptarnavimā atlikti būtina itin atdžiai, todėl rekomenduojame, kad techninę apžiūrą vykdytų kvalifikuotas specialistas. Veiciet apkalpošanu tikai pilnvarotā servisa centrā.
- Daudzus šajā lietotāja rokasgrāmatā aprakstītos regulēšanas un remontdarbus varat veikt pats. Cita veida remontam vai

konsultācijām, vērsieties pēc padoma autorizētā servisa centrā.

- Periodiski pārbaudiet sūkni, šļūtenes un ūdens ieplūdi. Nodrošiniet, ka šļūtenēs un ūdens ieplūdē nav dubļi, smiltis un netīrumi.
- Pēc katras lietošanas reizes notīriet precī ar mīkstu, sausu drāniņu. Kad produkts netiek lietots, uzturiet tā ārpusi sausu, tīru, noslaukiet eļļas un smērvielas. Jebkura bojāta detaļa jānodod remontam vai nomainītai pilnvarotā apkopes centrā.
- Iztīriet filtru tikai tad, kad rodas pamanāma darbības pasliktināšanās.
- Nesiet precī uz pilnvarotu pakalpojumu centru, lai nomainītu bojātos vai nesalasāmās uzlīmes.

PAZĪSTIET SAVU IERĪCI

Skatīt 151. lappusi

1. Lietotāja rokasgrāmatā
2. Vads
3. Iegremdējamais sūknis
4. Filtra slēdzis
5. Sprosstapa
6. Izplūdes līkums
7. Atgaisošanas vārsts
8. Skrūve
9. Rokturis
10. Vadības panelis
11. Barošanas savienotājs
12. Akumulatora kaste
13. Akumulatora vāks
14. Ieslēgšanas/izslēgšanas poga
15. Akumulatoru bloka zemas uzlādes LED indikators
16. Taimera poga
17. Taimera LED indikators
18. Ūdens sensors LED indikators
19. Skavas āķis
20. Sienas stiprinājuma āķis
21. Fiksators
22. Lokana caurule
23. Šļūtenes skava
24. Akumulators
25. Lādētājs
26. Montāžas skrūve

FILTRA SLĒDZIS

Pārlicinieties, ka filtra slēdzis ir iestatīts pareizajā stāvoklī, kas atkarīgs no ūdens, kurā produkts tiek lietots. Ja produkts tiek izmantots netīrā ūdenī, pārbīdiet filtra slēdzi pa kreisi un, ja produkts tiek izmantots tīrā ūdenī, pārbīdiet filtra slēdzi pa labi.

ATGAISOŠANAS VĀRSTS

Atgaisošanas vārsts automātiski izlaiž gaisu no iegremdējamā sūkņa, kamēr tas ir iegremdēts ūdenī. Vienmēr nodrošiniet, ka atgaisošanas vārsts ir tīrs un nav nosprostots. Pārlicinieties, ka atgaisošanas vārsts ir pievilkts un nostiprināts, un vārsta iekšpusē esošā lode var brīvi kustēties.

UZ PRECES ESOŠIE SIMBOLI



Izlasiet un izprotiet visas norādes pirms produkta lietošanas. Ievērojiet visus brīdinājumus un drošības norādes.



Ukrainas atbilstības zīme



Lielbritānijas atbilstības zīme



EurAsian atbilstības marķējums



Eiropas atbilstības zīme



Filtra izslēgšana



Filtra ieslēgšana



Maksimālais darba dziļums

IPX8

Šķidruma iekļūšanas aizsardzība



Neizmetiet akumulatoru atkritumus kā nešķirotus sadzīves atkritumus. Akumulatoru atkritumi, elektrisko un elektronisko iekārtu atkritumi jāsavāc atsevišķi. Bateriju, akumulatoru un gaismas avotu atkritumi ir jāizņem no iekārtām. Sazinieties ar vietējo pašvaldību vai mazumtirgotāju, lai saņemtu ieteikumus pārstrādei un savākšanas punktus. Saskaņā ar vietējiem noteikumiem mazumtirgotājiem var būt pienākums bez maksas pieņemt atpakaļ akumulatoru, elektrisko un elektronisko iekārtu atkritumus. Jūsu ieguldījums elektrisko un elektronisko iekārtu atkritumu otrreizējā izmantošanā un otrreizējā pārstrādē palīdz samazināt izejvielu pieprasījumu. Akumulatoru atkritumi, it īpaši tie, kas satur litiju, un elektrisko un elektronisko iekārtu atkritumi satur vērtīgus un pārstrādājamus materiālus, kas var nelabvēlīgi ietekmēt vidi un cilvēku veselību, ja tos neapglabā videi draudzīgā veidā. Izdzēsiet no atkritumos nododamajām iekārtām personīgos datus, ja tādi tur ir.

SIMBOLI ŠAJĀ ROKASGRĀMATĀ



Atsevišķi nopērkamās daļas vai piederumi















Piezīme



Brīdinājums

LED INDIKATORU APRAKSTI

Indikators	Sarkans LED indikators	Zaļš LED indikators	Statuss	Skaņa
 Zems akumulatora uzlādes līmenis	Iesl	-	Akumulatoru bloka uzlādes līmenis ir 25 %. LED apgaismojums paliek ieslēgts, līdz akumulatora bloks ir izlādets.	2 pikstieni, kas ilgst 2 sekundes ik pēc 2 minūtem
	Mirgo	-	Akumulatora bloks ir zem sprieguma. Produkts izslēgsies pēc 2 minūtēm.	1 pikstiens ik pēc 15 sekundem
 Ūdens sensors	-	Iesl	Produkts ir ieslēgts.	-
	Iesl	-	Produkts nekonstatē ūdeni. Novietojiet produktu zem ūdens. Produkts pēc 30 sekundem izslēgsies, nostradājot aizsardzībai pret darbību sausuma. Produkts izslēgsies pēc 2 minūtēm.	2 pikstieni 2,5 sekundes ik pēc 30 sekundem
	Mirgo	-	Motors darbojas tukšgaitā, vai lāpstīņritenis darbības laikā ir nosprostots. Pārbaudiet sadaļu Traucējummeklēšana. Produkts izslēgsies pēc 2 minūtēm.	Nepartraukta pikstešana līdz akumulatoru bloks tiek nonemts.
 Taimeris	-	 5  10  15	Uz taimera atlikušais laiks ir mazāk nekā 5 minūtes. LED mirgo 15 sekundes, kad beidzas taimera laiks. Produkts izslēdzas 15 sekundes pēc taimera laika beigām.	3 pikstieni, kas ilgst 1 sekundi, kad taimerim atlikusi 1 minūte. 5 pikstieni 30 sekundes pirms taimera laika beigām. 3 pikstieni, kas ilgst 1 sekundi, kad beidzas taimera laiks
	-	 5  10  15	Uz taimera atlikušais laiks ir mazāk nekā 5 minūtes. 5 minūšu taimera LED ieslēdzas pēc 5 minūtem.	1 pikstiens pie 10 minūšu taimera atzīmes
	-	 5  10  15	Uz taimera atlikušais laiks ir mazāk nekā 5 minūtes. 10 minūšu taimera LED ieslēdzas pēc 10 minūtem.	1 pikstiens pie 15 minūšu taimera atzīmes

GEDIMŪ NUSTATĪMAS

Gedimas	Galima priežastis	Sprendimas
legremdējamais sūknis nesūknē ūdeni, kad tas ir ieslēgts.	Atgaisošanas vārsts ir bloķēts.	Pārbaudiet filtru un atgaisošanas vārstu, un izņemiet gružus vai jebkādas traucēkļus.
legremdējamam sūknim ir ūdens noplūde no atgaisošanas vārsta, kamēr tas ir ieslēgts.	Atgaisošanas vārsts ir bloķēts.	Izņemiet gružus vai jebkādas traucēkļus no atgaisošanas vārsta.
Udens sensora sarkana gaismas diode deg un un produkts pikst.	legremdējamais sūknis nekonstatē ūdeni. Motors darbojas tukšgaitā, vai lāpstiņritenis darbības laikā ir nosprostots.	legremdējiet iegremdējamo sūkni ūdenī. Ja tas neatrisina problēmu, turpiniet ar nākamo risinājumu. Pārbaudiet filtru un lāpstiņriteni un izņemiet gružus vai jebkādas nosprostojumus. Izpildiet rokasgrāmatas norādes par tīrīšanu. Ja tas neatrisina problēmu, turpiniet ar nākamo risinājumu.
	Radusies problēma ar akumulatoru bloku.	Nomainiet akumulatoru bloku.

Kuriant šį akumuliatorinį panardinamąjį siurbį didžiausias dėmesys buvo skiriamas saugumui, našumui ir patikimumui.

NAUDOJIMO PASKIRTIS

Šis akumuliatorinis panardinamasis siurblys skirtas švariam ar nešvariam vandeniui iš tvenkinių, baseinų ar talpyklų šalinti. Šis įrenginys taip pat naudojamas potvynio arba liūčių vandeniui šalinti.

Šis įrenginys skirtas naudoti tik namuose arba namų ūkyje. Įrenginį galima naudoti patalpose arba lauke.

Nenaudokite kitais tikslais.

BENDRIEJI SAUGOS ĮSPĖJIMAI

- Jokiu būdu neleiskite naudoti krūmapjovės vaikams, asmenims su fiziniais, jutiminiais ar psichiniais sutrikimais, ar žmonėms, neturintiems reikiamos patirties ir žinių, arba nesusipažinusiems su šiomis instrukcijomis. Vietos įstatymai gali apriboti įrengimo operatoriaus amžių. Mažus vaikus visada privaloma tinkamai prižiūrėti, kad jie nežaistų šalia įrenginio arba su juo.
- Saugokite šiuos įspėjimus ir nurodymus, kad galėtumėte vadovautis jais vėliau. Dažnai ja vadovaukitės ir naudokitės kitiems asmenims, kurie gali naudotis gaminiu, instruktuoti. Jei šį įrenginį kam nors skolinate, taip pat atiduokite jiems ir šią instrukciją, kad įrenginys būtų tinkamai naudojamas ir būtų išvengta galimų susižalojimų.
- Darbo vietoje neturi būti jokių žmonių, ypač mažų vaikų ir naminių gyvūnų.
- Patikrinkite įrenginį prieš kiekvieną naudojimą. Patikrinkite, ar nėra atsipalaidavusių tvirtinamųjų elementų, ar neprateka kuras ir pan. Patikrinkite, ar visos apsaugos ir rankenos tinkamai ir patikimai pritvirtintos. Prieš naudodami prietaisą pakeiskite visas pažeistas dalis. Patikrinkite, ar nėra ištekėjimo iš akumuliatoriaus.
- Niekais nemođifikuokite prietaiso ir nemontuokite dalių bei priedų, kurias naudoti nepatiria gamintojas.

- Niekada nenaudokite įrenginio basomis, avėdami sandalus ar panašią lengvą avalynę. Avėkite neslystančią, apsauginę avalynę, kuri apsaugos jūsų pėdas ir leis tvirtiau stovėti ant slidžių paviršių.
- Judėkite apdairiai, kad nepaslystumėte ar nepargriūtumėte.
- Nekiškite rankų į įrenginio įleidimo / išleidimo angas, kai jis yra įjungtas.
- Nemontuokite ir nenaudokite įrenginio sprogoje aplinkoje ar šalia degių medžiagų.
- Nesinaudokite įrenginiu, jei jo neįmanoma išjungti išjungimo jungikliu. Jungiklį keiskite tik įgaliojajame techninės priežiūros centre.
- Išjunkite įrenginį, išimkite akumuliatorių ir palaukite, kol jis atvės. Patikrinkite, ar visos judančio dalys visiškai nustojo sukstis.
 - prieš atlikdami techninę priežiūrą
 - prieš pašalindami užsikimšimą
 - prieš tikrindami ar valydami prietaisą arba prieš pradėdami juo pjauti žolę;
 - prieš keisdami priedus
 - Prieš palikdami įrenginį be priežiūros
 - kaskart atlikdami techninę priežiūrą
- Nelaimingo atsitikimo arba gedimo atveju nedelsdami išjunkite įrenginį ir išimkite akumuliatorių. Nenaudokite įrenginio tol, kol jis nebus išsamiai patikrintas įgalios techninės priežiūros centre.

ĮRANKIO SU AKUMULIATORIUMI NAUDOJIMAS IR PRIEŽIŪRA

- Norėdami įkrauti akumuliatorių, išimkite jį iš įrenginio. Pakartotinai kraukite prietaisą tik naudodami gamintojo nurodytą kroviklį. Vieno tipo akumuliatoriui tinkantis įkroviklis gali kelti gaisro pavojų kitokiam akumuliatoriui.
- Naudokite tik specialiai šiam įrenginiui skirtą akumuliatorių. Kitokių akumuliatorių naudojimas gali sukelti gaisrą, elektros smūgį ar sužeidimus.
- Nenaudokite pažeisto arba pakeistos konstrukcijos įrenginio ar akumuliatoriaus. Sugadinti arba pakeisti akumuliatoriai gali

veikti neprognozuojamai ir dėl to gali kilti gaisras, sprogitimas arba pavojus susižaloti.

- Saugokite akumuliatorių ir įrenginį nuo ugnies ir aukštos temperatūros. Patekus į ugnį arba veikiant aukštesnei kaip 130 °C temperatūrai gali kilti sprogitimas.
- Kai akumuliatorius nenaudojamas, jį laikykite toliau nuo kitų metalinių daiktų, pavyzdžiui, sąvaržėlių, monetų, raktų, vinių, varžtų ar kitų mažų metalinių daiktų, kurie vieną gnybtą gali sujungti su kitu. Sutrumpinus vieną akumuliatoriaus gnybtą su kitu, galima nusideginti arba sukelti gaisrą.
- Esant netinkamoms sąlygomis iš akumuliatorių gali išsivėsti skystis. Venkite s'lyčio. Jei atsitiktinai prisilietėte - nuplaukite vandeniu. Jei skysčio pateko į akis, nedelsiant kreipkitės į gydytoją. Iš akumuliatoriaus ištekėjęs skystis gali nudeginti ar sukelti sudirginimus.
- Išimkite seną akumuliatorių iš gaminio ir saugiai jį utilizuokite.

AKUMULIATORINIO PANARDINAMOJO SIURBLIO NAUDOJIMO SAUGOS TAISYKLĖS

- Montuodami įrenginį būtina išimkite akumuliatorių iš akumuliatoriaus dėžės.
- Nepanardinkite akumuliatoriaus bloko. Antraip į elektronines dalis ir (arba) akumuliatorių gali patekti vandens, todėl gali įvykti trumpasis jungimas, gali padidėti gaisro ir sunkių susižalojimų pavojus.
- Įsitinkinkite, kad visos jungtys yra sandarios. Jungiamąjį sriegį apvyniokite sriegių sandarinimo juosta arba sandarininkite tinkamu sandarikliu.
- Verždami varžtines jungtis neužveržkite per stipriai, nes galite sugadinti sriegius.
- Įsitinkinkite, kad akumuliatoriaus blokas yra pritvirtintas prie stabilios atramos spaustuko kabliuku arba sieniniu laikikliu.
- Jei gaminį reikia pakelti arba nuleisti, prie nešimo rankenos pritvirtinkite tinkamą nuleidimo lyną. Nekelkite įrenginio už žarnos arba maitinimo kabelio.

- Nenaudokite įrenginio koroziniams, šlifuojamiesiems, sprogiems ar pavojingiems skysčiams siurbti. Siurbiant kitus skysčius, išskyrus vandenį, įrenginys gali sugesti, gali kilti gaisro pavojus ir naudotojas gali būti sužalotas.
- Nenaudokite šio įrenginio geriamajam vandeniui tiekti.
- Nenaudokite įrenginio be skysčio. Neleiskite įrenginiui veikti sausiai, be vandens.
- Nenaudokite įrenginio, jei vandens telkinys yra žmonių.
- Neatjunkite žarnos, kol įrenginys vis dar veikia.
- Skystis gali būti užterštas dėl tepalų nuotėkio.
- Iš įrenginio išleidžiant vandenį, žemė gali sudrėkti ir tapti slidi. Pasinaudoję įrenginiu būtina išvalykite išleistą vandenį.
- Neišleiskite vandens ten, kur yra elektros arba aukštos įtampos elementų, aktyvių cheminių medžiagų ar kitų objektų ar medžiagų, į kuriuos patekus vandens galėtų kelti pavojus.
- Naudodamiesi įrenginiu, nepalikite jo be priežiūros.
- Saugokite akumuliatoriaus vidų nuo lietaus ir nesinaudokite juo esant drėgnoms oro sąlygoms. Įrenginys yra nepralaidus vandeniui tik tada, kai akumuliatoriaus skyrius yra uždarytas. Į akumuliatorių patekęs vanduo padidina elektros smūgio pavojų.

PAPILDOMI AKUMULIATORIAUS SAUGOS ĮSPĖJIMAI

Siekiant sumažinti gaisro, susižeidimų ir įrangos pažeidimų pavojus, galinčius kilti dėl trumpojo elektros jungimo, pasirūpinkite, kad įrankis, akumuliatorius arba įkroviklis niekada nebūtų panardintas į jokią skystį, o taip pat, kad skystis nepatektų į jų vidų. Koroziją sukeltantys arba laidūs skysčiai, pvz., sūrus vanduo, tam tikri chemikalai ir balikliai arba produktai, kurių sudėtyje yra baliklių, gali sukelti trumpąjį jungimą.

GABENIMAS IR LAIKYMAS

- Išjunkite įrenginį, išimkite akumuliatorių ir palaukite, kol įrenginys atvės, jei norite jį padėti saugojimo vietą arba transportuoti.
- Prieš sandėliuodami įrenginį kruopščiai jį nuvalykite. Pašalinkite vandens perteklių visiškai ištiesdami įrenginį. Įrenginį gaminį vertikaloje padėtyje, visiškai ištiesą, kad nutekėtų visas vanduo. Laikykite įrenginį sausoje, gerai vėdinamoje, vaikams nepasiekiamoje vietoje. Laikykite gaminį toliau nuo korozinių medžiagų, pvz. sodo chemikalų ir tirpdančių druskų.
- Ruošiant gabenimui, gaminį reikia įtvirtinti, kad nejudėtų arba nenukristų, taip apsaugant žmones nuo sužeidimų ir gaminį nuo apgadinimų.

LĪČIO BATERIJŲ TRANSPORTAVIMAS

Akumuliatorių gabenkite pagal vietinius ir šalies reikalavimus bei nuostatas.

Akumuliatorius gabenant trečiajai šaliai būtina laikytis visų specialių reikalavimų, nurodytų pakuotėse ir etiketėse. Užtikrinkite, kad gabavimo metu nei vienas akumuliatorius nesiliestų su kitais akumuliatoriais arba laidžiosiomis medžiagomis – apsauginius jungiamuosius elementus uždenkite izoliacinėmis nelaidžiomis movomis arba juosta. Įskilusių ir tekančių akumuliatorių negabenkite. Dėl tolesnių patarimų kreipkitės į transporto įmonę.

PRIEŽIŪRA

- Keitimui naudokite tik originalias gamintojo atsargines dalis. Neoriginalios dalys gali būti sužeidimų ir įrenginio blogo veikimo priežastis, ir dėl to gali būti anuliuotas garantinis pažymėjimas.
- Aptarnavimą atlikti būtina itin atidžiai, todėl rekomenduojame, kad techninę apžiūrą vykdytų kvalifikuotas specialistas. Įrenginį techninei priežiūrai pristatykite tik į įgaliojimą techninės priežiūros centrą.
- Prietaisą galite reguliuoti ir remontuoti, kaip aprašyta šiame naudotojo vadove. Dėl kitų dalių taisymo ar pagalbos taisant reikia

kreiptis į įgaliojimą techninio aptarnavimo centrą.

- Reguliariai tikrinkite siurbį, žarnas ir vandens įleidimo angą. Užtikrinkite, kad žarnos ir vandens įleidimo angoje neprisikauptų purvo, smėlio ir nešvarumų.
- Po kiekvieno naudojimo, išvalykite įrenginį sausu švelnaus audinio gabalėliu. Nenaudojamas įrenginys privalo būti sausas, švarus, nealyvuotas ir netepaluotas. Bet kurią apgadintą detalę leidžiama remontuoti arba keisti tik autorizuotame aptarnavimo centre.
- Valykite filtrą tik tada, kai pastebimai sumažėja įrenginio našumas.
- Prireikus pakeisti sugadintas ar neįskaitomas etiketes, gaminį reikia nugabenti į įgaliojimą techninio aptarnavimo centrą.

SUSIPAŽINKITE SU ĮRENGINIU

Žr. 151 psl.

1. Naudotojo vadovas
2. Kabelis
3. Panardinamasis siurblys
4. Filto jungiklis
5. Fiksuojamasis kaištis
6. Išleidimo alkūnė
7. Oro blokavimo vožtuvas
8. Varžtas
9. Rankena
10. Valdymo skydelis
11. Maitinimo jungtis
12. Akumuliatoriaus blokas
13. Akumuliatoriaus dangtis
14. Įj./Išj. mygtukas
15. Senkančio akumuliatoriaus diodinis indikatorius
16. Laikmačio mygtukas
17. Laikmačio diodinis indikatorius
18. Vandens jutiklio diodinis indikatorius
19. Spaustuko kabliukas
20. Sieninis laikiklis
21. Fiksatorius
22. Lanksti žarna
23. Žarnos laikiklis
24. Baterija
25. Įkroviklis
26. Montavimo varžtas

FILTRO JUNGIKLIS

Įsitikinkite, kad filtro jungiklį nustatėte į tinkamą padėtį, atsižvelgdami į vandens telkinio, kuriame naudojamas gaminytis, tipą. Jei įrenginys naudojamas nešvariame vandenyje, pastumkite filtro jungiklį į kairę pusę, o jei įrenginys naudojamas švariame vandenyje, filtro jungiklį pastumkite į dešinę pusę.

ORO BLOKAVIMO VOŽTUVAS

Oro blokavimo vožtuvas automatiškai išleidžia orą iš panardinamojo siurblio, kai jis yra panardintas į vandenį. Visada pasirūpinkite, kad oro blokavimo vožtuvas būtų švarus ir neužsikimšęs. Įsitikinkite, kad oro blokavimo vožtuvas yra tvirtai priveržtas ir užfiksuotas, o vožtuvo viduje esantis rutuliukas gali laisvai judėti.

SIMBOLIAI ANT ĮRENGINIO



Reguliariai ir prieš kiekvieną naudojimą tikrinkite, ar tinkamai užveržti visi sraigtai, varžtai ir veržlės, kad užtikrintumėte saugą darbo aplinką. Vadovaukitės visais įspėjimais ir saugos taisyklėmis.



Ukrainos atitikties ženklas



Didžiosios Britanijos atitikties ženklas



„EurAsian“ atitikties ženklas



Europos atitikties ženklas



Filtro jungiklis išjungtas



Filtro jungiklis įjungtas



Maksimalus panardinimo gylis

IPX8

Apsaugos klasė



Neišmeskite senų akumuliatorių, elektros ir elektroninės įrangos atliekų kartu su nerūšiuotomis komunalinėmis atliekomis. Seni akumuliatoriai, elektros ir elektroninės įrangos atliekas privaloma surinkti atskirai. Senos baterijos, akumuliatoriai ir šviesos šaltinių atliekos turi būti pašalinti iš įrangos. Kur rasti surinkimo ir perdirbimo punktą ir kaip tinkamai utilizuoti seną įrenginį, kreipkitės į vietos valdžios įstaigą ar pardavėją. Atsižvelgiant į vietos teisės aktus, mažmenininkai gali būti įpareigoti nemokamai priimti atgal senus akumuliatorius ir elektros bei elektroninės įrangos atliekas. Prisidedami prie pakartotinio senų akumuliatorių ir elektros bei elektroninės įrangos atliekų panaudojimo ir perdirbimo padedate mažinti žaliavų poreikį. Senuose akumuliatoriuose, ypač tuose, kuriuose yra ličio, elektros ir elektroninės įrangos atliekose yra vertingų ir perdirbimui tinkamų medžiagų, kurios gali turėti neigiamą poveikį aplinkai ir žmonių sveikatai, jei nėra šalinamos aplinkai nekenksmingu būdu. Ištrinkite senuose prietaisuose esančius asmens duomenis, jei tokių buvo.

SIMBOLIAI VADOVE



Detalės arba priedai yra parduodami atskirai















Pastaba



Įspėjimas!

DIODINIO INDIKATORIAUS BŪSENŲ APRAŠAI

Šviesos diodų indikatorius	Raudona lemputė	Žalia lemputė	Būseną	Garso signalas
 Senka akumulatorius	Įsijungęs	-	Akumulatoriaus galia yra 25 %. Diodinė lemputė šviečia, kol akumulatorius išsikrauna.	2 pyptelėjimai po 2 sekundes kas 2 minutes
	Mirksi	-	Per žema akumulatoriaus itampa. Įrenginys išsijungs po 2 minučių.	1 pyptelėjimas kas 15 sekundžių
 Vandens jutiklis	-	Įsijungęs	Įrenginys įjungtas.	-
	Įsijungęs	-	Įrenginys neaptinka vandens. Panardinkite įrenginį į vandenį. Po 30 sekundžių irenginys išsijungs, kad neveiktų sausai, be vandens. Įrenginys išsijungs po 2 minučių.	2 pyptelėjimai po 2,5 sekundes kas 30 sekundžių
	Mirksi	-	Variklis veikia tuščiajame greite arba dirbant buvo užblokuotas rotorius. Skaitykite skyrių apie trikdžių šalinimą. Įrenginys išsijungs po 2 minučių.	Pastoviai pypsi, kol išimamas akumulatorius.
 Laikmatis	-	 5  10  15	Laikmačiui liko skaičiuoti mažiau nei 5 minučių. Laikmačiui pabaigus skaičiuoti laiką, šviesos diodas mirksi 15 sekundžių. Laikmačiui pabaigus skaičiuoti laiką, po 15 sekundžių irenginys išsijungia.	3 pyptelėjimai po 1 sekundę, laikmačiui likus skaičiuoti paskutinę 1 minutę. 5 pyptelėjimai, laikmačiui likus skaičiuoti paskutines 30 sekundžių. 3 pyptelėjimai po 1 sekundę, laikmačiui pabaigus skaičiuoti laiką
	-	 5  10  15	Laikmačiui liko skaičiuoti mažiau nei 10 minučių. Po 5 minučių užsidega 5 minučių trukmės laikmacio šviesos diodas.	1 pyptelėjimas pasiekus 10 minučių laikmacio žymą
	-	 5  10  15	Laikmačiui liko skaičiuoti mažiau nei 15 minučių. Po 10 minučių trukmės laikmacio šviesos diodas.	1 pyptelėjimas pasiekus 15 minučių laikmacio žymą

GEDIMŲ NUSTATYMAS

Gedimas	Galima priežastis	Sprendimas
Ijungtas panardinamasis siurblys nesiurbia vandens.	Užkimštas oro blokavimo vožtuvas.	Patikrinkite filtrą bei oro blokavimo vožtuvą ir pašalinkite nešvarumus arba vožtuvą užkimšusį purvą.
Pro įjungto panardinamojo siurblio oro blokavimo vožtuvą bėga vanduo.	Užkimštas oro blokavimo vožtuvas.	Pašalinkite oro užrakto vožtuve esančius nešvarumus arba jį užkimšusį purvą.
Šviečia irenginio raudonas vandens jutiklio šviesos ir skamba garso signalas.	Panardinamasis siurblys neaptinka vandens.	Panardinkite panardinamąjį siurblį į vandenį. Jei problemos išspręsti nepavyktų, išbandykite toliau pateiktą sprendimo būdą.
	Variklis veikia tuščiąja eiga arba dirbant buvo užblokuotas rotorius.	Patikrinkite filtrą ir siurbliaratį ir pašalinkite esančius nešvarumus arba jį užkimšusį purvą. Vadovaukitės naudojimo instrukcijoje pateiktais nurodymais, kaip valyti. Jei problemos išspręsti nepavyktų, išbandykite toliau pateiktą sprendimo būdą.
	Iškilo su akumuliatoriumi susijusi problema	Pakeiskite akumuliatorių.

Juhtmeta sukelpumba juures on peetud esmatähtsaks ohutust, töövõimet ja töökindlust.

OTSTARBEKOHANE KASUTAMINE

Juhtmeta sukelpump on mõeldud puhta või määratud vee eemaldamiseks tiikidest, basseinidest ja mahutitest. Toodet saab kasutada ka ülejutusveest tühjendamiseks või liigse vihmavee tõrjeks ülejutusajal.

Toodet tohib kasutada ainult kodumajapidamises. Toodet võib kasutada nii siseruumides kui ka välitingimustes.

Ärge kasutage ühekski muuks otstarbeks.

OHUTUSE ÜLDEESKIRJAD

- Ärge lubage lapsi ega piiratud füüsiliste, sensoorsete ja vaimsete võimetega inimesi ega kogemuste ja teadmisteta ning käesolevate juhistega mittetutvunud inimesi seadet kasutada. Kohalikud regulatsioonid võivad seada kasutaja vanusele piiranguid. Laste järele tuleb piisavalt valvata, et nad seadmega ei mängiks.
- Hoidke kõik hoiatused ja juhised tulevikus vaatamiseks alles. Vaadake neid sageli ja kasutage neid teiste, kes võivad toodet kasutada, juhendamiseks. Kui laenate selle tööriista kellelegi teisele, andke talle kaasa ka need juhised, et vältida toote väärkasutamist ja võimalikke vigastusi.
- Hoidke tööpiirkond eemal kõikidest inimestest, eelkõige väikestest lastest ja lemmikloomadest.
- Kontrollige seade iga kord enne kasutamist üle. Kontrollige kinnitite lõtvumise, kütuselekete jne suhtes. Veenduge, et kõik kaitsed ja käepidemed on õigesti ja ohutult kinnitatud. Enne kasutamist asendage kõik vigastatud koosteosad. Kontrollige, et akupakett ei leki.
- Ärge püüdke seadme konstruktsiooni mingil viisil muuta ega kasutage varuosi või tarvikud, mis pole tootja poolt soovitatud.
- Ärge kasutage toodet paljajalu ega lahtiste sandaalide või sarnaste jalanõudega. Kandke mittelibiseva tallaga kaitsejalatseid, mis kaitsevad teie jalgu ja lihtsustavad libedal pinnasel liikumist.
- Olge ettevaatlik, et te ei libiseks ega kukuks.
- Ärge pange käsi sisse toote sisse- või väljalaskeavasse, kui see on sisse lülitatud.
- Ärge paigaldage ega kasutage toodet plahvatusohtlikus keskkonnas ega tuleohtlike materjalide lähedal.
- Ärge kasutage toodet, kui käivituslülitil mootorit ei peata. Lülitit tuleb välja vahetada volitatud teeninduses.

- Lülitage toode välja, eemaldage aku ja laske seadmel maha jahtuda. Veenduge, et kõik masina liikuvad osad on täielikult seiskunud:

- enne hooldust
- enne takistuse kõrvaldamist
- enne kontrollimist, puhastamist või teenindamist,
- enne tarvikute vahetamist
- enne toote juurest lahkumist
- alati hooldustööde teostamisel

- Lülitage otsekohe välja ja eemaldage aku õnnetuse või rikke korral. Ärge kasutage tööriista enne, kui see on volitatud parandustöökojas põhjalikult kontrollitud.

AKUTÖÖRIISTA KASUTAMINE JA KORRASHOID

- Enne laadimist eemaldage tootest aku. Laadige akut ainult tootja poolt ettenähtud laadijaga. Akulaadaja, mis sobib ühele akupaketile võib põhjustada tulekahju, kui seda kasutada teise akupaketiga.
- Kasutage ainult spetsiaalselt selle toote jaoks mõeldud akusid. Muude akupakettide kasutamise korral võib tekkida tulekahju, elektrilöögi või kehavigastuse oht.
- Ärge kasutage rikkis ega ümbertehtud akut või toodet. Vigased või ümbertehtud akud võivad toimida ettearvamatult, mille tagajärjeks on tulekahju, plahvatus või vigastuste oht.
- Ärge jätke akut või toodet lahtise tule lähedale ega liiga kõrge temperatuuri kätte. Tuli või temperatuur üle 130 °C võib põhjustada plahvatust.
- Sel ajal kui akupakett ei ole kasutusel, hoidke seda eemal metallesemetest nagu kirjaklambrid, mündid, võtmed, naelad, kruvid ja muudest väikestest metallobjectidest, mis võivad akuklemmid lühistada. Aku klemmide lühistamine võib põhjustada põletust või tulekahju.
- Ebasobivates tingimustes võib vedelik akut välja tulla. Vältige kontakti. Akuvedeliku nahale sattumisel peske see veega maha. Vedeliku silma sattumisel pöörduge viivitamatult arsti poole. Väljapritsv akuvedelik võib tekitada nahaärritust või -põletust.
- Eemaldage tootest tühjad akud ja kõrvaldage need ohutult.

JUHTMETA SUKELPUMBA OHUTUSJUHISED

- Tootte paigaldamisel veenduge, et aku oleks akukarbist eemaldatud.
- Ärge laske akukastil veega kokku puutuda. Vesi võib sattuda elektroonilistesse osadesse

ja/või akusse, mis võib põhjustada lühise, suurema tuleohtu ja tõsiseid kehavigastusi.

- Veenduge, et kõik ühendused oleksid lekkevabad. Kasutage ühenduskeermel keermeteipi või sobivat tihendusainet.
- Keermestatud ühenduste pingutamisel ärge kasutage liigset jõudu, mis võib põhjustada kahjustusi.
- Veenduge, et akukarp oleks kinnitatud stabiilsele toele kas klambrikonksu või seinakinnituskonksu abil.
- Kui toodet on vaja tõsta või langetada, ühendage sobiv langetustross kandekäepidemega. Ärge tõstke toodet vooliku ega toitejuhtme abil.
- Ärge kasutage toodet söövitavate, abrasiivsete, plahvatusohtlike ega ohtlike vedelike jaoks. Muud vedelikud kui vesi kahjustavad toodet, võivad põhjustada tuleohtu ja kasutajale füüsilisi vigastusi.
- Ärge kasutage toodet joogivee puhul.
- Ärge kasutage toodet ilma vedelikuta. Ärge laske pumbal kuivalt töötada.
- Ärge kasutage toodet, kui inimesed on vees.
- Ärge eemaldage voolikut, kui toode veel töötab.
- Määrdeainete lekke tõttu võib tekkida vedeliku reostus.
- Tootest väljutatud vesi võib muuta maapinna märjaks ja tekitada libisemisohtu. Pärast toote kasutamist puhastage väljavoolanud veest.
- Ärge väljutage vett kohtadesse, kus on elektri- või kõrgepingeelemente, aktiivseid kemikaale või muid esemeid ja aineid, mis võivad veega segamisel ohtu tekitada.
- Ärge jätke toodet kasutamise ajal järelevalveta.
- Ärge jätke akukambrit vihma kätte ega hoidke toodet niisketes tingimustes. Toode on veekindl ainult siis, kui akukamber on suletud. Tootesse sattuv vesi suurendab elektrilöögiohtu.

AKU LISAOHUTUSJUHISED

Et vähendada tulekahju ja kehaliste vigastuste ohtu ning lühisest tulenevat toote kahjustamist, ärge kunagi kastke tööriista, akut või laadijat vedelikesse ega laske neil vedelikega kokku puutuda. Korrodeeruvad või elektrit juhtivad vedelikud, nagu soolvesi, teatud kemikaalid ja pleegitusained või pleegitusaineid sisaldavad tooted, võivad põhjustada lühist.

TRANSPORTIMINE JA HOIUSTAMINE

- Enne toote hoiustamist või selle transportimist lülitage toode välja, eemaldage aku ja laske mõlemal maha jahtuda.
- Enne hoiustamist puhastage toode põhjalikult ära. Eemaldage üleliigne vesi, pikendades toodet täielikult. Hoiustage toodet püstises asendis ja laske kogu veel välja voolata. Hoiustage toodet kuivas ja hea ventilatsiooniga kohas, mis ei ole lastele ligipääsetav. Hoidke seadet eemal korrodeerivatest ainetest, nagu aiakemikaalid ja jääsulatussoolad.
- Vedamise ajal tõkestage kultivaator liikuma hakkamise ja alla kukkumise vastu, et vältida kehavigastusi ja masinaosade kahjustamist.

LIITUMAKUDE TEISALDAMINE

Akude transportimisel juhinduge kasutuskohas kehtivatest riiklikest määrustest ja eeskirjadest.

Akude transportimisel allettevõtjate poolt järgige kõiki pakkimise ja tähistamise erinõudeid. Veenduge, et akud ei satu kokkupuutese teiste akude ega voolu juhtivate materjalidega, kui avatud klemmid on transportimise ajal kaitsitud voolu mittejuhtivate isoleerkorkide või teibiga. Ärge transportige pragunenud või lekkivaid akusid. Küsige lisateavet transportetevõtelt.

HOOLDUS

- Kasutage ainult tootja originaalvaruosi, tarvikuid ja tööorganeid. Selle nõude eiramine võib põhjustada, kehavigastuse, tootluse languse ja teile antud garantii tühistamise.
- Hooldamine nõuab ülimalt korrashoidu ja teadmisi ning tuleks teostada ainult kvalifitseeritud hooldustehnikute poolt. Toodet tohib parandada vaid volitatud teeninduses.
- Lubatud on teha ainult selles kasutusjuhendis kirjeldatud reguleerimis- ja parandustoiminguid. Muude remonditööde tellimiseks ja abi saamiseks pöörduge volitatud hoolduskeskusesse.
- Kontrollige korrapäraselt pumpa, voolikuid ja vee sisselaskeava. Veenduge, et voolikud ja vee sisselaskeava ei oleks täis muda, liiva ega prahti.
- Iga kord pärast kasutamist puhastage seadet pehme ja kuiva lapiga. Hoidke toodet kuiva, puhta ja ilma õli- või määrdeplekkideta. Vigastatud osad tuleb lasta pädeval hooldajal parandada või asendada.
- Puhastage filtrit ainult siis, kui funktsionaalsus on oluliselt vähenenud.
- Pöörduge vigastatud ja loetamatute kleebiste asendamiseks volitatud hoolduskeskuse poole.

ÕPPIGE OMA TOODET TUNDMA

Vt leht 151.

1. Kasutusjuhend
2. Kaabel
3. Sukelpump
4. Filtrilüliti
5. Lukustussõrm
6. Tühjendamisõlg
7. Õhuklapp
8. Krui
9. Käepide
10. Juhtpaneel
11. Toiteliitmik
12. Akukast
13. Aku kaas
14. On/off-nupp (sisse/välja)
15. Tühja aku LED-tuli
16. Taimerinupp
17. Taimeri LED-tuli
18. Veeanduri LED-tuli
19. Klambrikonks
20. Seinakinnituskonks
21. Lukusti
22. Painduv voolik
23. Vooliku hoidik
24. Aku paketiaga
25. Laadija
26. Kinnituskrui

FILTRILÜLITI

Seadke filtrilüliti kindlasti õigesse asendisse, olenevalt vee tüübist, kus toodet kasutatakse. Kui toodet kasutatakse musta vee korral, libistage filtrilüliti vasakule, ja kui toodet kasutatakse puhta vee korral, libistage filtrilüliti paremale.

ÕHUKLAPP

Õhuklapp vabastab automaatselt õhu sukelpumbas, kui see on vee all. Hoidke õhuklapp puhtana ja takistusteta. Veenduge, et õhuklapp oleks korralikult kinni keeratud ning klapi sees olev pall saaks vabalt liikuda.

MASINAL OLEVAD SÜMBOLID



Enne toote kasutamist lugege läbi ja tehke endale selgeks kõik juhised. Järgige kõiki hoiatusi ja tööohutuseeskirju.



Ukraina vastavusmärgis



Suurbritannia vastavusmärgis

Euraasia vastavusmärk



Euroopa vastavusmärgis



Filtrilüliti väljas



Filtrilüliti sees



Maksimaalne töösügavus



Kaitseaste

Ärge kõrvaldage kasutatud patareisid ning elektri-ja elektroonikaseadmete jäätmeid sortimata olmejäätmetena. Kasutatud patareid ning elektri-ja elektroonikaseadmete jäätmeid tuleb koguda eraldi. Patareijäätmel, akujäätmel ja jäätmetest valgusallikad tuleb seadmetest eemaldada. Taaskasutusnõuannete ja kogumispunktiga seotud teabe saamiseks pöörduge kohaliku omavalitsuse või edasimüüja poole. Kohalike eeskirjade kohaselt võib jaemüüjatel olla kohustus kasutatud patareid ning elektri-ja elektroonikaseadmete jäätmeid tasuta tagasi võtta. Teie panus patareide ning elektri-ja elektroonikaseadmete jäätmete korduskasutamisse ja ringlussevõttu aitab vähendada toorainete nõudlust. Patareijäätmel, mis sisaldavad eelkõige liitiumi, ning elektri-ja elektroonikaseadmete jäätmel sisaldavad väärtuslikke ja ringlussevõetavaid materjale, mis võivad keskkonda ja inimeste tervist kahjustada, kui neid ei kõrvaldata keskkonnasäästlikul viisil. Olemasolul kustutage jäätmeseadmest isikuandmed.



KASUTUSJUHENDI SÜMBOLID









Eraldi ostetavad osad või tarvikud



Märkus



Hoiatus

LED-TULE KIRJELDUSED				
LED märgutuli	Punane LED	Roheline LED	Olek	Heli
 Aku tühjeneb	Sisse lülitatud	-	Aku maht on 25%. LED-tuli jääb põlema, kuni aku on tühjenenud.	2 piiksu, mis kestavad iga 2 minuti järel 2 sekundit
	Vilgub	-	Aku on pinge all. Toode lülitub välja 2 minuti pärast.	1 piiks iga 15 sekundi järel
 Veeandur	-	Sisse lülitatud	Toode on sisse lülitatud	-
	Sisse lülitatud	-	Toode ei tuvasta vett. Pange toode vee alla. Toode lülitub kuivkäivituskaitseks välja 30 sekundi pärast. Toode lülitub välja 2 minuti pärast.	Kaks 2,5 sekundilist piiksu iga 30 sekundi järel
	Vilgub	-	Mootor on tühikäigul või tiivik on töötamise ajal blokeeritud. Vaadake veaotsingute osa. Toode lülitub välja 2 minuti pärast.	Pidev piiksumine, kuni aku on eemaldatud.
 Taimer	-	 5 10 15	Taimerile on jäänud vähem kui 5 minutit. Kui taimer lõpeb, vilgub LED-tuli 15 sekundit. Toode lülitub välja 15 sekundit pärast taimeri lõppemist.	Kolm 1-sekundilist piiksu, kui taimerile on jäänud 1 minut. 5 piiksu 30 sekundit enne taimeri lõppemist. Kolm 1-sekundilist piiksu, kui taimer lõpeb
	-	 5 10 15	Taimerile on jäänud vähem kui 10 minutit. 5 minuti taimeri LED-tuli lülitub sisse 5 minuti pärast.	1 piiksumine taimeri 10 min märgil
	-	 5 10 15	Taimerile on jäänud vähem kui 15 minutit. 10 minuti taimeri LED-tuli lülitub sisse 10 minuti pärast.	1 piiksumine taimeri 10 min märgil

RIKKEOTSING

Probleem	Võimalik põhjus	Lahendus
Sukelpump ei pumpa sisselülitatud olekus vett.	Õhuklapp on ummistunud.	Kontrollige filtrit ja õhuklappi ning eemaldage praht või ummistus.
Sukelpump lekib sisselülitatud olekus õhuklapist vett.	Õhuklapp on ummistunud.	Eemaldage praht või õhuklapi ummistus.
Veeanduri punane LED-tuli on sisse lülitatud ja tootest kostub helisignaal.	Sukelpump ei tuvasta vett.	Pange sukelpump vette. Kui see probleemi ei lahenda, jätkake järgmise lahendusega.
	Mootor on tühikäigul või tiivik on töötamise ajal blokeeritud.	Kontrollige filtrit ja tiivikut ning eemaldage praht või ummistus. Järgige kasutusjuhendis olevaid puhastusjuhiseid. Kui see probleemi ei lahenda, jätkake järgmise lahendusega.
	Probleem akuga.	Vahetage aku välja.

Vodeću ulogu u dizajnu vaše akumulatorske potopne pumpe imaju sigurnost, performanse i pouzdanost.

NAMJENA

Akumulatorska potopna pumpa namijenjena je za uklanjanje prljave vode iz bunara, bazena ili spremnika. Proizvod se također koristi za pražnjenje poplavnih voda ili kontrolu suvišne kišnice tijekom poplava.

Proizvod je namijenjen samo uporabi u kući ili kućanstvu. Proizvod se može koristiti u zatvorenom prostoru ili na otvorenom.

Proizvod ne koristite ni za kakvu drugu svrhu.

OPĆA SIGURNOSNA PRAVILA

- Nikada ne dopustite djeci, osobe smanjenih tjelesnih, osjetilnih ili mentalnih mogućnosti ili osoba koje ne raspolažu iskustvom ili osobama koj nisu upoznate s ovim uputama da koriste proizvod. Moguće je da lokalni propisi propisuju starosnu dob rukovatelja. Djecu je potrebno odgovarajuće nadzirati kako bi se osiguralo da se ne igraju s proizvodom.
- Sačuvajte ova upozorenja i upute kako biste ih naknadno mogli konzultirati. Često se referirajte na njih i koristite ih podučavanje drugih osoba koje bi mogle koristiti proizvod. Ako nekome posuđujete proizvod, isto tako ga posudite zajedno s ovim uputama kako biste spriječili nepravilno korištenje proizvoda i moguće ozljede.
- Na radnom području ne smije biti nazočnih osoba, a osobito male djece i kućnih ljubimaca.
- Prije korištenja provjerite uređaj. Provjerite za olabavljene zatezače, istjecanje goriva itd. Osigurajte da su svi štitnici i ručke pravilno i čvrsto priključeni. Prije korištenja zamijenite sve oštećene dijelove. Provjerite baterije na curenje.
- Nemojte modificirati uređaj ni na koji način ili koristiti dijelove ili dodatni pribor koje nije preporučio proizvođač.
- Ne radite s proizvodom dok ste bos ili ako nosite sandale ili sličnu laku obuću. Nosite

zaštitnu obuću koja će zaštititi vaša stopala i poboljšati vaše uporište na skliskim površinama.

- Budite iznimno oprezni kako se ne biste okliznuli ili pali.
- Izbjegavajte stavljanje ruku u ulazne/izlazne otvore proizvoda dok je uključen.
- Proizvod nemojte instalirati niti njime rukovati u eksplozivnom okruženju ili pokraj zapaljivih materijala.
- Ne koristite proizvod ako ga prekidač za isključivanje ne isključuje. Neka se sklopka mijenja samo u ovlaštenom servisnom centru.
- Isključite proizvod, uklonite akumulator i pustite da se proizvod ohladi. Provjerite da su svi pokretni dijelovi zaustavljeni:
 - prije servisiranja
 - prije uklanjanja blokade
 - prije provjere, čišćenja ili rada na uređaju
 - prije promjene pribora
 - prije ostavljanja proizvoda bez nadzora
 - prilikom svakog održavanja
- Odmah ga isključite i izvadite baterijski sklop u slučaju nesreće ili kvara. Proizvodom nemojte ponovno rukovati sve dok ga potpuno ne provjeri ovlašten servisni centar.

KORIŠTENJE I BRIGA O AKU ALATU

- Izvadite baterijski sklop iz proizvoda prije ponovnog punjenja. Puniti samo s punjačem navedenim od proizvođača. Punjač koji je prikladan za jednu vrstu baterija može dovesti do opasnosti od požara kada se koristi s drugom baterijom.
- Koristite samo akumulator namijenjene upravo za proizvod. Korištenje bilo kojih drugih baterija može dovesti do opasnosti od požara, strujnog udara ili ozljeda osoba.
- Nemojte koristiti akumulator koji je oštećen ili modificiran. Oštećene ili modificirane baterije mogu imati nepredvidivo ponašanje, što može dovesti do požara, eksplozije ili rizika od tjelesnih ozljeda.

EN

FR

DE

ES

IT

NL

PT

DA

SV

FI

NO

RU

PL

CS

HU

RO

LV

LT

ET

HR

SL

SK

BG

UK

TR

- Akumulator ili proizvod nemojte izlagati vatri ili prekomjernim temperaturama. Izlaganje vatri ili temperaturama višim od 130°C može dovesti do eksplozije.
- Kada se baterija ne koristi držite je dalje od drugih metalnih predmeta kao što su spajalice za papir, kovanice, ključevi, čavli, vijci ili drugi mali metalni predmeti koji mogu spojiti jedan pol na drugi. Kratki spoj polova baterije može izazvati opekotine ili požar.
- Ako baterijom rukujete na grub način ili u teškim uvjetima rada, može doći do curenja tekućine iz baterije. Izbjegavajte kontakt s tom tekućinom. Ako dođe do nehotičnog kontakta, isperite to mjesto s vodom. Ako tekućina dospije u oči, dodatno potražite liječničku pomoć. Tekućina koja istječe iz baterije može dovesti do iritacije ili opekotina.
- Istrošene baterijske sklopove izvadite iz proizvoda i sigurno ih zbrinite.

SIGURNOSNA UPOZORENJA AKUMULATORSKE POTOPNE PUMPE

- Uvjerite se da je akumulator izvađen iz kutije akumulatora prilikom instaliranja proizvoda.
- Nemojte potopiti kutiju s baterijom. Voda bi mogla ući u elektroničke komponente i/ili akumulator, što može dovesti do kratkog spoja, povećanog rizika od požara i teške tjelesne ozljede.
- Uvjerite se da nijedan od priključaka ne curi. Upotrijebite brtvenu traku ili odgovarajuće brtvilo na navoju priključka.
- Prilikom pritezanja navojnih priključaka pazite da primjenjujete preveliku silu koja bi mogla prouzročiti oštećenje.
- Uvjerite se da je kutija s baterijom pričvršćena na stabilan nosač, bilo putem kuke s hvataljkom bilo putem kuke za postavljanje na zid.
- Ako se proizvod treba dizati ili spuštati, odgovarajuće uže za spuštanje svežite za ručku za nošenje. Proizvod nemojte dizati pomoću crijeva ili kabela napajanja.

- Proizvod nemojte koristiti za korozivne, abrazivne, eksplozivne ili opasne tekućine. Svi fluidi koji nisu voda mogu oštetiti proizvod, stvoriti opasnost od požara i mogu prouzročiti tjelesne ozljede rukovatelja.
- Proizvod ne koristite s pitkom vodom.
- Proizvod ne puštajte u rad ako u njemu nema tekućine. Nemojte dozvoliti da proizvod radi na suho.
- Ne koristite proizvod dok su ljudi u vodi.
- Ne uklanjajte crijevo dok proizvod radi.
- Zbog curenja maziva može doći do zagađenja tekućine.
- Voda ispuštena iz proizvoda može smočiti tlo i može prouzročiti klizanje. Uvjerite se da ste očistili ispuštenu vodu nakon rada s proizvodom.
- Vodu ne praznite u područja s električnim ili visokonaponskim elementima, aktivnim kemikalijama ili drugim predmetima ili tvarima koje bi mogle prouzročiti opasnu situaciju kada se promiješaju s vodom.
- Proizvod ne ostavljajte bez nadzora tijekom upotrebe.
- Odjeljak za akumulator ne izlažite kiši niti mokrim vremenskim uvjetima. Proizvod je voodootporan samo onda kada je odjeljak za akumulator zatvoren. Voda koja ulazi u proizvod povećava rizik od strujnog udara.

DODATNA SIGURNOSNA UPOZORENJA ZA BATERIJU

Kako biste smanjili rizik od požara, tjelesnih ozljeda i oštećenja proizvoda zbog kratkog spoja, nikada nemojte umakati proizvod, baterijski sklop ili punjač u tekućinu ili dozvoliti da tekućina prodre u njih. Korozirajuće ili vodljive tekućine kao slana voda, određene kemikalije i sredstva za bijeljenje ili proizvodi koji sadrže sredstva bijeljenja, mogu prouzročiti kratak spoj.

PRIJEVOZ I SKLADIŠTENJE

- Isključite proizvod, izvadite baterijski sklop i pustite ga da se ohladi prije skladištenja ili prevoženja.

- Proizvod temeljito očistite prije pohranjivanja. Uklonite svu suvišnu vodu u potpunosti izvukavši proizvod. Proizvod čuvajte u uspravnom položaju i potpuno izvučen kako biste potpuno ispraznili vodu. Proizvod čuvajte na suhom, dobro provjetrenom mjestu koje je nedostupno djeci. Držite proizvod podalje od korozivnih sredstva kao što su vrtno kemikalije i soli protiv zaleđivanja.
- Za prijevoz, osigurajte uređaj protiv pomicanja ili pada kako biste spriječili povrede osoba ili oštećenja na uređaju.
- Nakon svakog korištenja proizvod obrišite sa suhom mekom krpom. Proizvod održavajte suhim i čistim, a na njemu ne smije biti ulja i masti kada nije u upotrebi. Svaki oštećeni dio trebao bi pravilno popraviti ili zamijeniti ovlašteni servisni centar.
- Filtar čistite samo kada je primjetno pogoršanje funkcionalnosti.
- Za zamjenu oštećenih ili nečistljivih naljepnica vratite proizvod u ovlašteni servisni centar.

UPOZNAJTE SVOJ PROIZVOD

Pogledajte stranicu 151.

1. Upute za uporabu
2. Sajla
3. Potopna pumpa
4. Sklopka filtra
5. Klin za blokiranje
6. Kutni priključak za pražnjenje
7. Sigurnosni zračni ventil
8. Vijak
9. Ručka
10. Upravljačka ploča
11. Konektor napajanja
12. Kutija s baterijom
13. Poklopac baterije
14. Gumb za uključivanje/isključivanje
15. LED pokazivač slabe baterije
16. Gumb tajmera
17. LED pokazivač tajmera
18. LED pokazivač senzora vode
19. Kuka sa stezaljkom
20. Kuka za postavljanje na zid
21. Zasun
22. Savitljivo crijevo
23. Stezaljka crijeva
24. Baterija
25. Punjač
26. Montažni vijak

TRANSPORTIRANJE LITIJUMSKIH BATERIJA

Transportirajte bateriju u skladu s lokalnim i nacionalnim pravima i zakonima.

Slijedite sve specijalne zahtjeve na pakiranju i naljepnicama prilikom transporta baterije od treće strane. Osigurajte da baterija ne može doći u kontakt s drugim baterijama ili provodnim materijalima tijekom transporta tako da zaštitite izložene priključke s izolacijom, kapticama koje ne provode energiju ili trakom. Nemojte transportirati baterije koje su polomljene ili cure. Provjerite kod kompanije koji transportirate za daljnju pomoć.

ODRŽAVANJE

- Koristite samo originalne zamjenske dijelove, dodatni pribor i priključke od proizvođača. Nepoštivanje ovih uputa može dovesti do mogućih ozljeda, loše učinkovitosti i može dovesti do poništenja jamstva.
- Servisiranje iziskuje krajnju pažnju i znanje i treba da ga vrši samo kvalificirani serviser. Neka se proizvod servisira samo u ovlaštenom servisnom centru.
- Možete izvršiti podešavanja i popravke koji su opisani u ovom priručniku. Za ostale popravke ili savjete, potražite pomoć ovlaštenog servisnog centra.
- Periodično pregledavajte pumpu, crijeva i ulazni otvor za vodu. Pobrinite se da u crijevima i ulaznom otvoru za vodu nema blata, pijeska i otpadaka.

SIGURNOSNI ZRAČNI VENTIL

Sigurnosni zračni ventil automatski ispušta zrak u potopnoj pumpi dok je potopljena u vodu. Zračni sigurnosni ventil uvijek mora biti čist i oslobođen od bilo kakve blokade. Uvjerite se da je zračni sigurnosni ventil pritegnut i pričvršćen i da se kuglica unutar ventila može slobodno kretati.

SIMBOLI NA PROIZVODU



Prije rada s proizvodom morate pročitati i razumjeti sve upute. Slijedite sva upozorenja i sigurnosne upute.



Ukrajinska oznaka sukladnosti



Britanska oznaka sukladnosti



EurAsian znak konformnosti



Europska oznaka sukladnosti



Isključivanje filtra



Uključivanje filtra



Maksimalna dubina rada

IPX8

Zaštita od prodora vode



Otpadne akumulatore, otpadnu električnu i elektroničku opremu nemojte odlagati kao nesortirani komunalni otpad. Otpadni akumulatori i otpadna električna i elektronička oprema moraju se prikupljati odvojeno. Otpadne baterije, otpadni akumulatori i izvori svjetla moraju se ukloniti iz opreme. Od lokalnih nadležnih tijela ili trgovca zatražite savjete koji se odnose na recikliranje i mjesto za skupljanje otpada. U skladu s lokalnim propisima, trgovci u maloprodaji imaju obvezu besplatnog preuzimanja otpadnih baterija i otpadne električne i elektroničke opreme. Vaš doprinos ponovnoj upotrebi i recikliranju otpadnih baterija i otpadne električne i elektroničke opreme pomaže u smanjenju potrebe za sirovinama. Otpadne baterije, osobito one koje sadrže litij i električna i elektronička oprema sadrži i vrijedne materijale koje je moguće reciklirati, koji mogu negativno utjecati na okoliš i ljudsko zdravlje, ako se ne uklanja na način ekološki sukladan s okolišem. Izbrišite osobne podatke iz otpadne opreme, ako ih ima.

SIMBOLI U OVOM PRIRUČNIKU









Dijelovi ili pribor prodan odvojeno



Napomena



Upozorenje

OPISI LED POKAZIVAČA				
Signalna lampica	Červená LED	Zelená LED	Status	Zvuk
 Slaba baterija	Upaljena	-	Kapacitet napunjenosti baterije je na 25 %. LED ostaje upaljeno sve dok se baterijski sklop ne isprazni.	2 zvučna signala traju 2 sekunde i oglašavaju se svake 2 minute
	Bljeskanje	-	Baterijski sklop je pod naponom. Proizvod će se isključiti nakon 2 minute.	1 zvučni signal svakih 15 sekundi
 Senzor vode	-	Upaljena	Proizvod je uključen.	-
	Upaljena	-	Proizvod ne detektira vodu. Proizvod stavite pod vodu. Proizvod će se isključiti iz zaštite od rada na suho nakon 30 sekundi. Proizvod će se isključiti nakon 2 minute.	2 zvučna signala duljine 2,5 sekunde svakih 30 sekundi
	Bljeskanje	-	Motor radi u praznom hodu, propeler je blokiran tijekom rada. Pogledajte odlomak koji se odnosi na otklanjanje problema. Proizvod će se isključiti nakon 2 minute.	Stalno oglašavanje zvučnog signala dok se ne ukloni baterijski sklop.
 Tajmer	-		Na tajmeru je ostalo manje od 5 minuta. LED trepće 15 sekundi nakon završetka rada tajmera. Proizvod se isključuje 15 nakon završetka rada tajmera.	3 zvučna signala traju 1 sekundu s 1 minutom preostalom na tajmeru. 5 zvučnih signala 30 sekundi prije završetka rada tajmera. 3 zvučna signala koji traju 1 sekundu nakon završetka rada tajmera
	-		Na tajmeru je ostalo manje od 10 minuta. LED svjetlo 5-minutnog tajmera se pali nakon 5 minuta.	1 zvučni signal na oznaci tajmera od 10 minuta
	-		Na tajmeru je ostalo manje od 15 minuta. LED svjetlo 10-minutnog tajmera se pali nakon 10 minuta.	1 zvučni signal na oznaci tajmera od 15 minuta

OTKLANJANJE SMETNJI

PROBLEM	Mogući uzrok	RJEŠENJE
Potopna pumpa ne pumpa vodu dok je uključena.	Sigurnosni zračni ventil je blokiran.	Provjerite filter i sigurnosni zračni ventil i uklonite ostatke prljavštine ili bilo kakve blokade.
Potopna pumpa ispušta vodu iz zračnog sigurnosnog ventila dok je uključena.	Sigurnosni zračni ventil je blokiran.	Uklonite ostatke prljavštine ili bilo kakvu blokadu iz sigurnosnog zračnog ventila.
Crvena LED lampica senzora vode je upaljena, a proizvod se oglašava zvucnim signalom.	Potopna pumpa ne detektira vodu.	Potopite potopnu pumpu u vodu. Ako to ne riješi problem, prijedite na sljedeće rješenje.
	Motor radi u praznom hodu, propeler je blokiran tijekom rada.	Provjerite filter i propeler i uklonite ostatke prljavštine ili bilo kakve blokade. Slijedite upute za čišćenje iz priručnika. Ako to ne riješi problem, prijedite na sljedeće rješenje.
	Postoji problem s baterijskim sklopom.	Zamijenite baterijski sklop.

Brezžična potopna črpalka je zasnovana za zagotavljanje najvišje ravni varnosti, učinkovitosti in zanesljivosti delovanja.

NAMEN UPORABE

Brezžična potopna črpalka je namenjena odstranjevanju čiste ali umazane vode iz ribnikov, bazenov ali rezervoarjev. Izdelek se lahko prav tako uporablja za črpanje poplavnih voda ali uravnavanje prevelikih količin deževnice med poplavami.

Izdelek je predviden samo za domačo ali gospodinjstvo uporabo. Izdelek se lahko uporablja v zaprtih prostorih in na prostem.

Za druge namene ga ne uporabljajte.

SPLOŠNA VARNOSTNA OPOZORILA

- Nikoli ne dovolite otrokom, osebam z zmanjšanimi fizičnimi, senzoričnimi ali mentalnimi zmoglostmi ali osebam s pomanjkanjem izkušenj ali znanja ter osebam, ki niso seznanjene s temi navodili, da uporabljajo izdelek. Lokalni predpisi se morda nanašajo tudi na minimalno starost upravitelja. Otroke nenehno primerno nadzorujte, da se ne bodo igrali z napravo.
- Shranite vsa opozorila in navodila za kasnejšo uporabo. Pogosto jih preverite in jih uporabite za dajanje navodil drugim osebam, ki bodo morda uporabljale izdelek. Ko ta izdelek posodite drugi osebi, ji skupaj z izdelkom navedite tudi ta navodila, da preprečite napačno uporabo izdelka in morebitne telesne poškodbe.
- Na območju delovanja izdelka ne smejo biti prisotne nobene druge osebe, zlasti pa ne otroci in živali.
- Prej vsako uporabo pregledajte stroj. Preverite privitost in pritrjenost delov, tesnenje goriva itd. Prepričajte se, da so vsa varovala in ročaji pravilno in trdno pritrjeni. Pred uporabo zamenjajte poškodovane dele. Preverite, ali baterija pušča.
- Na noben način ne spreminjajte naprave ter ne uporabljajte delov in dodatkov, ki jih ne priporoča proizvajalec.

- Izdelka ne uporabljajte bos ali če imate obute sandale ali podobno lahko obutev. Nosite zaščitno obutev, ki bo ščitila vaše noge in poskrbela za stabilno hojo na spolzkih površinah.
- Bodite previdni, da vam ne spodrsne in ne padete.
- Med delovanjem ne vstavljajte rok v dovodne/odvodne odprtine izdelka.
- Izdelka ne nameščajte ali upravljajte v eksplozivnem okolju ali v bližini vnetljivih materialov.
- Ne uporabljajte izdelka, če ga stikalo za izklop ne ugasne. Stikalo zamenjajte v pooblaščenem servisnem centru.
- Izklopite izdelek, odstranite akumulator in počakajte, da se izdelek ohladi. Prepričajte se, da so se vsi premikajoči se deli popolnoma zaustavili:
 - preden opravite servis
 - preden odstranite zamašek
 - pred preverjanjem in čiščenjem izdelka ali delom na njem,
 - preden menjate dodatke
 - preden zapustite napravo
 - med vzdrževanjem
- V primeru nesreče ali okvare izdelek takoj izklopite in odstranite baterijski vložek. Izdelek prenehajte uporabljati, dokler ga temeljito ne pregledajo na pooblaščenem servisu.

UPORABA IN VZDRŽEVANJE BATERIJSKEGA ORODJA

- Pred polnjenjem odstranite akumulator iz izdelka. Baterijo polnite le s polnilnikom, ki ga določa proizvajalec. Polnilnik, ki ustreza eni vrsti baterij, morda lahko povzroči požar, če z njim polnite drugo vrsto baterij.
- Uporabljajte izključno akumulator, ki je predviden za ta izdelek. Uporaba drugih baterij lahko povzroči požar, električni udar ali telesne poškodbe.
- Ne uporabljajte poškodovanega ali spremenjenega akumulatorja ali izdelka.

Poškodovani ali spremenjeni akumulatorji lahko delujejo na nepredvidljiv način, kar lahko povzroči požar, eksplozijo ali nevarnost telesne poškodbe.

- Akumulatorja ali izdelka ne izpostavljajte ognju ali previsokim temperaturam. Ob izpostavljenosti ognju ali temperaturam, višjim od 130 °C, lahko pride do eksplozije.
- Ko baterije ne uporabljajte, pazite, da bo odmaknjena od kovinskih predmetov, kot so papirne sponke, kovanci, ključi, žblji, vijaki ali drugih majhni kovinski predmeti, ki bi lahko povzročili povezavo med obema terminaloma. Kratak stik zaradi povezanih terminalov baterije lahko povzroči opekline ali požar.
- Ob grobi uporabi lahko iz akumulatorja brizgne tekočina. Ne dotikajte se je. Če se po nesreči dotaknete tekočine, mesto dotika sperite z vodo. Če pride tekočina v stik z očmi, poiščite zdravstveno pomoč. Tekočina, ki izteče iz baterije, lahko povzroči vnetje ali opekline.
- Izrabljene akumulatorje odstranite iz izdelka in jih varno odložite.

VARNOSTNA OPOZORILA ZA BREŽIČNO POTOPNO ČRPALKO

- Med nameščanjem izdelka se prepričajte, da je akumulator odstranjen iz ohišja.
- Ne potopite škatle za baterijo. Voda lahko vdre v elektronske komponente in/ali akumulator, kar lahko povzroči kratak stik, nevarnost požara ali resno telesno poškodbo.
- Prepričajte se, da noben sestavni del ne pušča. Na stičnih navojih uporabite tesnilni trak ali ustrezno tesnilno maso.
- Med privijanjem navojnih priključkov ne uporabite prekomerne sile, da ne povzročite poškodbe izdelka.
- Poskrbite, da je škatla z baterijo s pomočjo kavlja s sponko ali kavlja za stenski nosilec pritrjena na stabilno podporo.
- Če je izdelek potrebno dvigniti ali spustiti, namestite ustrezno dvizhno vrv na nosilni

ročaj. Izdelka ne dvigujte s pomočjo cevi ali napajalnega kabla.

- Izdelka ne uporabljajte za črpanje korozivnih, abrazivnih, eksplozivnih ali nevarnih tekočin. Tekočine, ki niso voda, poškodujejo izdelek, lahko privedejo do nevarnosti požara in povzročijo telesne poškodbe uporabnika.
- Izdelka ne uporabljajte s pitno vodo.
- Izdelka ne uporabljajte brez tekočine. Izdelek naj ne teče na suho.
- Izdelka ne uporabljajte, ko so v vodi ljudje.
- Med delovanjem izdelka ne odstranjujte cevi.
- Odtekanje maziva lahko povzroči onesnaženost tekočine.
- Voda, ki odteče iz izdelka, lahko zmoli tla in privede do zdrsa. Po upravljanju izdelka počistite iztočeno vodo.
- Vode ne iztočite na območja z električnimi ali visokonapetostnimi elementi, aktivnimi kemikalijami ali drugimi predmeti oziroma snovmi, ki bi pri mešanju z vodo lahko povzročile nevarnost.
- Izdelka med uporabo ne pustite izven nadzora.
- Notranjosti akumulatorja ne izpostavljajte dežju ali mokrim pogojem. Izdelek je vodoodporen le v primeru, da je ohišje akumulatorja zaprto. Če v izdelek prodre voda, se poveča nevarnost električnega udara.

DODATNA VARNOSTNA OPOZORILA ZA BATERIJO

Za zmanjšanje nevarnosti požara, telesne poškodbe in poškodbe izdelka zaradi kratkega stika nikoli ne potopite izdelka, baterijskega vložka ali polnilca v tekočino ali dopustite, da bi tekočina vdrila vanju. Korozivne ali prevodne tekočine, kot so slana voda, določene kemikalije in belila ali proizvodi, ki le ta vsebujejo, lahko povzročijo kratak stik.

TRANSPORT IN SHRANJEVANJE

- Pred shranjevanjem ali transportom izdelka izdelek izklopite, odstranite baterijski vložek in počakajte, da se ohladi.
- Pred shranjevanjem napravo temeljito očistite. Odvečno vodo odstranite tako, da v celoti raztegnete izdelek. Izdelek hranite v pokončnem položaju in popolnoma raztegnjenega, da voda v celoti odteče. Izdelek hranite v suhem in dobro prezračenem prostoru, ki ni dostopen otrokom. Shranjujte proč od korozivnih sredstev, kot so vrtno kemikalije in soli za topljenje ledu.
- Za transport zavarujte izdelek pred premiki ali padci, da preprečite poškodbe oseb ali izdelka.

PRENAŠANJE LITIJEVIH BATERIJ

Baterije prevažajte v skladu z lokalnimi in državnimi uredbami in predpisi.

Upoštevajte vse posebne zahteve glede pakiranja in označevanja, kadar prevoz opravlja tretja oseba. Zagotovite, da baterije med prevozom ne morejo priti v stik z drugimi baterijami ali prevodnimi materiali tako, da zaščitite izpostavljene konektorje z izolacijo, neprevodnimi pokrovčki ali trakom. Ne prevažajte poškodovanih baterij oz. baterij, ki puščajo. Za nadaljnje informacije se obrnite na posredovalno podjetje.

VZDRŽEVANJE

- Uporabljajte le originalne rezervne dele in dodatke, ki jih priporoča proizvajalec. V nasprotnem primeru naprava lahko slabo deluje, povzroči poškodbe, garancija pa ne velja več.
- Servisiranje zahteva posebno pozornost in znanje in naj jo zato opravlja samo izurjeni servisni tehnik. Izdelek naj servisirajo izključno v pooblaščenem servisnem centru.
- Opravljati smete le nastavitve in popravila, ki so opisana v teh navodilih za uporabo. Za druga popravila ali nasvete se posvetujte s pooblaščenim storitvenim centrom.

- Črpalko, cevi in dovod vode redno preverjajte. Poskrbite, da v ceveh in dovodu vode ni blata, peska in grušča.
- Po vsaki uporabi izdelek očistite z mehko in suho krpo. Zagotovite, da je izdelek v času neuporabe suh, čist in brez madežev olja ter masti. Vsak poškodovani del mora ustrezno popraviti ali zamenjati pooblaščen servisni center.
- Filter očistite le, ko opazite znatno poslabšanje učinkovitosti delovanja.
- Poškodovane ali nečitljive nalepke naj zamenjajo v pooblaščenem servisnem centru.

SPOZNAJTE SVOJ IZDELEK

Glejte stran 151

1. Priročnik za uporabo
2. Kabel
3. Potopna črpalka
4. Stikalo filtra
5. Zaklepni zatič
6. Odtočno kolence
7. Ventil z zračno zaporo
8. Vijak
9. Ročaj
10. Nadzorna plošča
11. Napajalni priključek
12. Škatla za baterijo
13. Pokrov akumulatorja
14. Gumb za vklop / izklop
15. Indikator LED nizke napolnjenosti baterije
16. Gumb časovnika
17. Indikator LED časovnika
18. Indikator LED senzorja vode
19. Kavelj s sponko
20. Kavelj za stenski nosilec
21. Zapah
22. Gibka gumijasta cev
23. Spona gumijaste cevi
24. Akumulator
25. Polnilec
26. Pritrdilni vijak

STIKALO FILTRA

Poskrbite da stikalo filtra ustrezno nastavite glede na vrsto vode, v kateri se uporablja izdelek. Če izdelek uporabljate v umazani

vodi, stikalo filtra povlecite v levo, če izdelek uporabljate v čisti vodi, pa ga povlecite v desno.

VENTIL Z ZRAČNO ZAPORO

Ventil z zračno zaporo samodejno sprošča zrak iz potopne črpalke, ko je ta potopljena v vodo. Ventil z zračno zaporo naj bo vedno čist in nezamašen. Poskrbite, da je ventil z zračno zaporo privit in pritrjen, in da se lahko kroglica v ventilu neovirano premika.

SIMBOLI NA IZDELKU



Pred uporabo izdelka preberite in razumite vsa navodila. Upoštevajte vsa opozorila in varnostna navodila.



Ukrajinski znak skladnosti



Britanski znak skladnosti



EurAsian oznaka o skladnosti



Evropski znak skladnosti



Izklop stikala filtra



Vklop stikala filtra



Največja globina delovanja

IPX8

Zaščita pred vdorom tekočine



Odpadnih baterij in odpadne električne in elektronske opreme ne odlagajte med nesortirane gospodinjske odpadke. Odpadne baterije in odpadno električno in elektronsko opremo je treba zbirati ločeno. Odpadne baterije, odpadne akumulatorje in svetlobne vire je treba odstraniti iz opreme. Glede recikliranja in zbirališča se posvetujte z lokalnim organom ali prodajalcem. Skladno z lokalnimi predpisi morajo trgovci na drobno odpadne baterije in odpadno električno in elektronsko opremo morda brezplačno prevzeti. Vaš prispevek k ponovni uporabi in recikliranju odpadnih baterij in odpadne električne in elektronske opreme pomaga zmanjšati zahteve po surovinah. Odpadne baterije, predvsem tiste, ki vsebujejo litij, in odpadna električna in elektronska oprema vsebujejo dragocene materiale in materiale, ki jih je mogoče reciklirati, in lahko v primeru, da se ne odložijo na način, skladen z okoljem, negativno vplivajo na okolje in zdravje ljudi. Če so v odpadni opremi shranjeni osebni podatki, jih izbrišite.

SIMBOLI V TEM PRIROČNIKU















Deli ali dodatki so na prodaj ločeno



Opomba



Opozorilo

OPISI INDIKATORJEV LED				
Indikator LED	Rdeča LED-lučka	Zelena LED-lučka	Stanje	Zvok
 Nizka napolnjenost baterije	Vključena	-	Kapaciteta akumulatorja je 25 %. Lucka LED sveti, dokler se akumulator ne izprazni.	2 piska, dolga 2 sekundi, vsaki 2 minuti
	Utripa	-	Akumulator je pod napetostjo. Izdelek se bo izklopil čez 2 minuti.	1 pisk vsakih 15 sekund
 Senzor vode	-	Vključena	Izdelek je vklopjen	-
	Vključena	-	Izdelek ne zaznava vode. Izdelek vstavite pod vodo. Izdelek se bo zaradi zaščite pred suhim delovanjem izklopil čez 30 sekund. Izdelek se bo izklopil čez 2 minuti.	2 piska, dolga 2,5 sekunde, po vsakih 30 sekundah
	Utripa	-	Motor je v prostem teku ali pa je med delovanjem blokiran rotor. Preverite razdelek o odpravljanju napak. Izdelek se bo izklopil čez 2 minuti.	Neprekinjeno piskanje, dokler ne odstranite akumulatorja.
 Časovnik	-	 5  10  15	Do izteka časovnika je manj kot 5 minut. Lucka LED utripa 15 sekund po izteku časovnika. Izdelek se izklopi 15 sekund po izteku časovnika.	3 piski, dolgi 1 sekundo, ko je do izteka časovnika še 1 minuta. 5 piskov 30 sekund pred iztekom časovnika. 3 piski, dolgi 1 sekundo, ob izteku časovnika
	-	 5  10  15	Do izteka časovnika je manj kot 10 minut. Lucka LED 5-minutnega časovnika zasveti po 5 minutah.	1 pisk ob preostalih 10 minutah
	-	 5  10  15	Do izteka časovnika je manj kot 15 minut. Lucka LED 10-minutnega časovnika zasveti po 10 minutah.	1 pisk ob preostalih 15 minutah

ODPRAVLJANJE NAPAK

Problem	Možen vzrok	Rešitev
Ko je potopna črpalka vklopljena, ne črpa vode.	Ventil z zračno zaporo je zamašen.	Preverite filter in ventil z zračno zaporo ter odstranite drobir ali morebitno zamašitev.
Ko je potopna črpalka vklopljena, iz ventila z zračno zaporo pušča voda.	Ventil z zračno zaporo je zamašen.	Odstranite drobir ali morebitno zamašitev iz ventila z zračno zaporo.
	Potopna črpalka ne zaznava vode.	Potopno črpalko potopite v vodo. Če s tem težave ne odpravite, glejte naslednjo rešitev.
Sveti rdeca lucka LED senzorja vode in izdelek piska.	Motor je v prostem teku ali pa je med delovanjem blokiran rotor.	Preverite filter in rotor ter odstranite drobir ali morebitno zamašitev. Upoštevajte navodila za čiščenje v priložniku. Če s tem težave ne odpravite, glejte naslednjo rešitev.
	Obstaja težava z akumulatorjem.	Zamenjajte akumulator.

Pri návrhu vášho akumulátorového ponorného čerpadla boli prvoradá bezpečnosť, výkon a spoľahlivosť.

ÚČEL POUŽITIA

Akumulátorové ponorné čerpadlo je určené na odčerpávanie čistej alebo znečistenej vody z rybníkov, bazénov alebo nádrží. Tento výrobok sa tiež používa na odvádzanie povodňovej vody alebo na reguláciu prebytočnej dažďovej vody počas povodní.

Tento výrobok je určený len na domáce alebo súkromné použitie. Tento výrobok sa môže používať vnútri aj vonku.

Nepoužívajte na žiadne iné účely.

VŠEOBECNÉ BEZPEČNOSTNÉ VÝSTRAHY

- Nikdy nedovoľte deťom, osobám so zníženými fyzickými, duševnými alebo zmyslovými schopnosťami alebo s nedostatočnými skúsenosťami a znalosťami alebo osobám, ktoré nie sú oboznámené s týmto návodom, používať produkt. Miestne platné predpisy môžu obmedzovať dobu použitia kosačky. Deti musia byť pod primeraným dozorom, aby sa nemohli s produktom hrať.
- Odložte všetky upozornenia a pokyny použitie v budúcnosti. Často sa k nim vracajte a používajte ich na poučenie ostatných, ktorí môžu výrobok používať. Ak tento výrobok niekomu požičiate, požičajte mu aj tieto pokyny, aby sa zabránilo nesprávnemu používaniu výrobku a možnému poraneniu.
- Udržujte oblasť prevádzky mimo dosahu všetkých osôb, najmä malých detí a domácich zvierat.
- Pred každým použitím nástroj skontrolujte. Skontrolujte, či nie sú uvoľnené napínadlá a či sú všetky kryty a rukoväte správne a bezpečne nasadené. Pred použitím vymeňte všetky poškodené diely. Skontrolujte, či nedochádza k vytekaniu akumulátorovej jednotky.

- Zariadenie žiadnym spôsobom neupravujte ani nepoužívajte diely či príslušenstvo, ktoré neodporúča výrobca.
- Výrobok neobsluhujte bosí ani v sandáloch či inej podobnej ľahkej obuvi. Noste ochrannú obuv, ktorá ochráni vaše nohy a zlepši váš postoj na klzkých povrchoch.
- Dávajte pozor, aby ste sa nepošmykli alebo nespadli.
- Nevkladajte ruky do vstupných/výstupných otvorov výrobku, pokiaľ je zapnutý.
- Neinštalujte ani nepoužívajte výrobok vo výbušnom prostredí alebo v blízkosti horľavých materiálov.
- Výrobok nepoužívajte, ak sa nedá vypnúť vypínačom. Vypínač si nechajte vymeniť v autorizovanom servisnom stredisku.
- Vypnite výrobok, vyberte batériu a nechajte výrobok vychladnúť. Skontrolujte, či sa všetky pohyblivé diely úplne zastavili:
 - pred vykonávaním servisu
 - pred odstránením zablokovania
 - pred kontrolou, čistením alebo prácou na zariadení
 - pred výmenou príslušenstva
 - pred ponechaním výrobku bez dozoru
 - pri každom vykonávaní údržby
- V prípade nehody alebo poškodenia okamžite výrobok vypnite a vyberte z neho súpravu batérií. Nepoužívajte výrobok znovu, pokiaľ nebude úplne skontrolovaný autorizovaným servisným strediskom.

POUŽÍVANIE AKUMULÁTORA A STAROSTLIVOSŤ OŇ

- Pred nabíjaním vyberte z výrobku batériu. Nabíjajte len s použitím nabíjačky špecifikovanej výrobcom. Nabíjačka, ktorá je vhodná pre jeden typ jednotky akumulátora, môže pri použití s inou jednotkou akumulátora spôsobiť riziko požiaru.
- Používajte výlučne batérie určené špeciálne pre tento výrobok. Pri použití akýchkoľvek iných jednotiek akumulátorov vzniká riziko

požiaru, úderu elektrickým prúdom alebo poranenia osôb.

- Poškodenú alebo upravenú batériu alebo výrobok nepoužívajte. Poškodené alebo upravené batérie môžu vykazovať nepredvídateľné správanie s následkom požiaru, výbuchu alebo poranenia.
- Batériu ani výrobok nevystavujte účinkom ohňa ani nadmerných teplôt. Vystavenie účinkom ohňa alebo nadmernej teploty nad 130 °C môže spôsobiť výbuch.
- Keď sa jednotka akumulátora nepoužíva, nedávajte ju do blízkosti iných kovových objektov, ako sú papierové sponky, mince, kľúče, klince, skrutky či iné malé kovové predmety, ktoré by mohli skratovať svorky. Pri skratovaní svoriek akumulátora môže dôjsť k popáleninám alebo požiaru.
- Pri nevhodnom používaní môže z batérie vytekať tekutina. Zabráňte kontaktu s ňou. Pri náhodnom kontakte opláchnite vodou. Ak tekutina zasiahne oči, dodatočne vyhľadajte lekársku pomoc. Tekutina vytečená z akumulátora môže spôsobiť podráždenie alebo popáleniny.
- Vybité batérie vyberte z výrobku a bezpečne ich zlikvidujte.

BEZPEČNOSTNÉ VÝSTRAHY PRE AKUMULÁTOROVÉ PONORNÉ ČERPADLO

- Pri inštalácii sa uistite, že je batéria vybratá z batériového boxu.
- Neponárajte batériový box. Voda sa môže dostať do elektronických súčiastok a/alebo batérie, čo môže spôsobiť skrat, zvýšené riziko požiaru a vážne zranenie osôb.
- Uistite sa, že všetky spoje sú bez netesností. Na spojovací závit použite tesniacu pásku alebo vhodný tesniaci materiál.
- Pri uťahovaní závitových spojov nepoužívajte nadmernú silu, ktorá by mohla spôsobiť poškodenie.
- Batériový box upevnite na stabilnej podpere, buď pomocou háka so sponou alebo háka na montáž na stenu.

- Ak je potrebné výrobok zdvihnúť alebo spustiť, pripojte k rukoväti na prenášanie vhodné spúšťacie lano. Nedvíhajte výrobok za hadicu alebo napájací kábel.
- Nepoužívajte výrobok na žieravé, abrazívne, výbušné alebo nebezpečné kvapaliny. Iné kvapaliny ako voda poškodzujú produkt, môžu spôsobiť požiar a môžu spôsobiť fyzické zranenie obsluhy.
- Nepoužívajte výrobok na pitnú vodu.
- Nepoužívajte výrobok bez kvapaliny. Výrobok nenechajte bežať nasucho.
- Nepoužívajte výrobok, keď sa vo vode nachádzajú ľudia.
- Neodstraňujte hadicu, pokiaľ výrobok stále pracuje.
- Mohlo by dôjsť k znečisteniu kvapaliny v dôsledku úniku mazív.
- Voda vypúšťaná z výrobku môže spôsobiť navlhnutie zeme, čo môže viesť k pošmyknutiu. Po ukončení práce s výrobkom nezabudnite odstrániť vytečenú vodu.
- Vodu nevypúšťajte do priestorov s elektrickými alebo vysokonapäťovými prvkami, aktívnymi chemikáliami alebo inými predmetmi či látkami, ktoré by mohli po zmiešaní s vodou spôsobiť nebezpečenstvo.
- Počas prevádzky nenechávajte výrobok bez dozoru.
- Vnútro priehradky na batériu nevystavujte dažďu alebo vlhkému prostrediu. Výrobok je odolný voči vode len vtedy, keď je priehradka na batérie zatvorená. Vniknutie vody do výrobku zvyšuje riziko úrazu elektrickým prúdom.

DOPLNKOVÉ BEZPEČNOSTNÉ VÝSTRAHY PRE BATÉRIU

Aby ste znížili riziko požiaru alebo poškodenia výrobku skratom, nikdy výrobok, akumulátor ani nabíjačku neponárajte do kvapaliny ani nedovoľte, aby sa do nich kvapalina dostala. Korodujúce alebo vodivé kvapaliny, ako je slaná voda, určité chemikálie a bieliacie prostriedky alebo výrobky, ktoré obsahujú bielidlo, môžu spôsobiť skrat.

PREPRAVA A SKLADOVANIE

- Pred uskladnením alebo dopravou výrobok vypnite, vyberte z neho súpravu batérií a nechajte ho vychladnúť.
- Pred uskladnením výrobok starostlivo vyčistite. Prebytočnú vodu odstráňte úplným vysunutím výrobku. Výrobok skladujte vo zvislej polohe a úplne vysunutý, aby voda úplne vytiekla. Výrobok skladujte na suchom, dobre vetranom mieste, ktoré nie je prístupné deťom. Nedávajte zariadenie do blízkosti koróznych činidiel, ako sú záhradné chemikálie a rozmrazovacie soli.
- Pri preprave zaistite produkt pred pohybom alebo pádom, aby nedošlo k poraneniu osôb alebo poškodeniu produktu.

PREPRAVA LÍTIOVÝCH AKUMULÁTOROV

Akumulátory prepravujte v súlade s miestnymi smernicami a nariadeniami.

Keď akumulátory prepravuje tretia strana, dodržiavajte všetky požiadavky na balení a označení. Zabezpečte, aby počas prepravy akumulátory neprišli do kontaktu s inými akumulátormi ani vodivými materiálmi – chráňte obnažené konektory pomocou izolácie, nevodivými viečkami alebo páskou. Neprepravujte akumulátory, ktoré sú prasknuté alebo vytekajú. Ďalšie pokyny zistíte u nasledujúcej spoločnosti.

ÚDRŽBA

- Používajte len originálne náhradné diely, príslušenstvo a nástavce výrobcu. V opačnom prípade môže dôjsť k možnému poraneniu, nedostatočnému výkonu a strate platnosti záruky.
- Údržba vyžaduje extrémnu starostlivosť a znalosti, a musí byť prevádzaná výhradne v autorizovanom servise. Servis výrobku zverte len autorizovanému servisnému stredisku.
- Môžete vykonávať úpravy a opravy popísané v tejto príručke. Pri ostatných opravách alebo

ak potrebujete radu, vyhľadajte pomoc v autorizovanom servisnom centre.

- Pravidelne kontrolujte čerpadlo, hadice a prívod vody. Uistite sa, že hadice a prívod vody sú bez blata, piesku a nečistôt
- Po každom použití vyčistite produkt mäkkou suchou tkaninou. Ak výrobok nepoužívate, udržiavajte ho suchý, čistý a bez oleja a maziva. Akýkoľvek poškodený diel sa musí náležite opraviť alebo vymeniť v autorizovanom servisnom centre.
- Filter čistite len vtedy, keď sa viditeľne zníži jeho funkčnosť.
- Prineste produkt to autorizovaného servisného centra na výmenu poškodených alebo nečitateľných štítkov.

OBOZNÁMTE SA S VAŠIM PRODUKTOM

Pozrite stranu 151.

1. Návod na obsluhu
2. Kábel
3. Ponorné čerpadlo
4. Prepínač filtra
5. Poistný kolík
6. Vypúšťacie koleno
7. Ventil vzduchového uzáveru
8. Skrutka
9. Rúčka
10. Ovládací panel
11. Prípojka na napájanie
12. Batériový box
13. Kryt batérie
14. Hlavný spínač
15. LED kontrolka slabej batérie
16. Tlačidlo časovača
17. LED kontrolka časovača
18. LED kontrolka snímača vody
19. Hák so sponou
20. Hák na montáž na stenu
21. Západka
22. Pružná hadica
23. Svorka na hadicu
24. Batéria
25. Nabíjačka
26. Montážna skrutka

PREPÍNAČ FILTRA

Uistite sa, že prepínač filtra je správne nastavený v závislosti od typu vody, v ktorej sa výrobok používa. Ak sa výrobok používa v znečistenej vode, posuňte prepínač filtra doľava, a ak sa výrobok používa v čistej vode, posuňte prepínač filtra doprava.

VENTIL VZDUCHOVÉHO UZÁVERU

Ventil vzduchového uzáveru automaticky vypúšťa vzduch z ponorného čerpadla, keď je ponorené vo vode. Ventil vzduchového uzáveru udržiavajte vždy čistý a bez upchania. Uistite sa, že je ventil vzduchového uzáveru utiahnutý a zaistený a guľa vo ventile sa môže voľne pohybovať.

SYMBOLY NA PRODUKTE



Pred používaním výrobku si prečítajte a pochopte všetky pokyny. Dodržujte všetky výstrahy a bezpečnostné pokyny.



Ukrajinské označenie zhody



Britské označenie zhody



Euroázijská značka zhody



Európske označenie zhody



Vypnutie filtra



Zapnutie filtra



Maximálna prevádzková hĺbka

IPX8

Ochrana pred vniknutím



Odpadové batérie a akumulátory a odpadové elektrické a elektronické zariadenia nelikvidujte ako netriedený komunálny odpad. Odpadové batérie a akumulátory a odpadové elektrické a elektronické zariadenia sa musia zbierať separovane. Odpadové batérie, odpadové akumulátory a svetelné zdroje treba z výrobku vybrať. Pokyny na recykláciu a miesta recyklácie zistíte u svojho miestneho orgánu alebo predajcu. Podľa miestnych predpisov môžu mať maloobchodníci povinnosť bezplatne prevziať odpadové batérie a akumulátory a odpadové elektrické a elektronické zariadenia. Váš príspevok k opätovnému použitiu a recyklácii odpadových batérií a akumulátorov a odpadových elektrických a elektronických zariadení pomáha znižovať dopyt po surovinách. Odpadové batérie a akumulátory, konkrétne tie, ktoré obsahujú lítium, a odpadové elektrické a elektronické zariadenia obsahujú cenné a recyklovateľné materiály, ktoré môžu mať nepriaznivý vplyv na životné prostredie a ľudské zdravie, ak sa nelikvidujú ekologicky vhodným spôsobom. Odstráňte prípadné osobné údaje z odpadového zariadenia.

SYMBOLY V TOMTO NÁVODE



Diely alebo príslušenstvo predávané samostatne















Poznámka



Varovanie

OPISY LED KONTROLIEK

LED kontrolka	Červená LED dióda	Zelená LED dióda	Stav	Zvuk
 Slabá batéria	Zapnutá	-	Kapacita batérie je pri 25 %. Svetelné indikátory LEDS zostanú svietiť až do vybitia batérie.	2 pípnutia v trvaní 2 sekúnd každé 2 minúty
	Blikanie	-	Batéria je pod napätím. Výrobok sa po 2 minútach vypne.	1 pípnutie každých 15 sekúnd
 Snímač vody	-	Zapnutá	Výrobok je zapnutý.	-
	Zapnutá	-	Výrobok nedokáže zistiť vodu. Výrobok ponorte do vody. Výrobok po 30 sekundách vypne ochranu pre chodom naprázdno. Výrobok sa po 2 minútach vypne.	2 pípnutia v trvaní 2,5 sekundy každých 30 sekúnd
	Blikanie	-	Motor ide na voľnobeh alebo lopatkové koleso je počas prevádzky blokované. Pozrite si časť o riešení problémov. Výrobok sa po 2 minútach vypne.	Neustále pípanie až do vybratia batérie.
 Časovač	-	 5  10  15	Na časovači zostáva menej než 5 minút. Po skončení casovaca bude LED blikat 15 sekúnd. Výrobok sa vypne 15 sekúnd po skončení casovaca.	3 pípnutia v trvaní 1 sekundy, keď na časovači zostáva 1 minúta. 5 pípnutí 30 sekúnd pred skončením časovača. 3 pípnutia v trvaní 1 sekundy po skončení casovaca
	-	 5  10  15	Na časovači zostáva menej než 10 minút. Po 5 minútach sa zapne LED 5-minútového casovaca.	1 pípnutie na značke pre 10 minút na casovaci
	-	 5  10  15	Na časovači zostáva menej než 15 minút. Po 10 minútach sa zapne LED 10-minútového casovaca.	1 pípnutie na značke pre 15 minút na casovaci

RIEŠENIE PROBLÉMOV

Problém	Možná príčina	Riešenie
Ponorné čerpadlo počas svojho zapnutia nečerpá vodu.	Ventil vzduchového uzáveru je zablokovaný.	Skontrolujte filter a ventil vzduchového uzáveru a odstráňte nečistoty alebo akékoľvek upchatie.
Ak je ponorné čerpadlo zapnuté, uniká voda z ventilu vzduchového uzáveru.	Ventil vzduchového uzáveru je zablokovaný.	Z ventilu vzduchového uzáveru odstráňte nečistoty alebo akékoľvek upchatie.
Svieti červená LED dióda snímaca vody a výrobok pípa.	Ponorné čerpadlo nedeteguje vodu.	Ponorné čerpadlo ponorte do vody. Ak sa tým problém neodstráni, prejdite na ďalšie riešenie.
	Motor ide na voľnobeh alebo lopatkové koleso je počas prevádzky blokové.	Skontrolujte filter a lopatkové koleso a odstráňte nečistoty alebo akékoľvek upchatie. Postupujte podľa pokynov na čistenie v návode. Ak sa tým problém neodstráni, prejdite na ďalšie riešenie.
	Je problém s batériou.	Vymeňte batériu.

Безопасността, работните характеристики и надеждността имат най-висок приоритет при проектирането на Вашата безкабелна потопяема помпа.

ПРЕДНАЗНАЧЕНИЕ

Безкабелната потопяема помпа е предназначена за премахване на чиста или замърсена вода от изкуствени езера, басейни или резервоари. Продуктът се използва и за източване на вода при наводнения или за контролиране на излишната дъждовна вода при проливен дъжд.

Продуктът е предназначен само за домашна или битова употреба. Може да се използва на закрито и на открито.

Не го използвайте за никакви други цели.

ОБЩИ ПРЕДУПРЕЖДЕНИЯ ЗА БЕЗОПАСНОСТ

- Никога не позволявайте продуктът да бъде използван от: деца; лица с намалени физически, сетивни или умствени способности; лица без необходимите опит и знания; лица, които не са запознати с настоящите инструкции. Местните наредби могат да налагат ограничения за възрастта на оператора. Децата трябва да бъдат внимателно надзирани, за да се гарантира, че не си играят с продукта.
- Съхранявайте всички предупреждения и инструкции за бъдещи справки. Правете често справка с тях и ги използвайте, за да инструктирате други лица, които може да използват продукта. Ако заемате продукта на някого, дайте също и тези инструкции, за да предотвратите неправилна употреба на продукта и възможни наранявания.
- В зоната, в която се използва, не трябва да има хора, особено деца, или домашни любимци.
- Преди всяка употреба проверявайте машината за неизправности. Проверявайте за разхлабени свързки, течове на гориво и др. Уверете се, че всички предпазители и дръжки са правилно стабилно прикрепени. Заменяйте повредените части преди употреба. Проверете батерията за течове.

- Не модифицирайте машината по никакъв начин и не използвайте части и принадлежности, които не са препоръчани от производителя.
- Не работете с продукта, докато сте с боси крака или когато носите отворени сандали или подобни леки обувки. Носете защитни обувки, които ще пазят краката ви и същевременно ще ви осигурят по-добра стабилност върху хлъзгави повърхности.
- Внимавайте да не се подхлъзнете или да не паднете.
- Не вкарвайте ръце във входящите/изходящите отвори на продукта, докато е включен.
- Не инсталирайте и не използвайте продукта в избухлива среда или близо до леснозапалими материали.
- Не използвайте продукта, ако не той не се изключва с превключвателя. Превключвателят трябва да се смени от упълномощен сервизен център.
- Изключете продукта, извадете батерията и го оставете да изстине. Уверете се, че всички движещи се части са спрели напълно:
 - преди обслужване
 - преди почистване на запушване
 - преди проверка, почистване или работа по уреда
 - преди смяна на принадлежности
 - преди оставяне на изделието без надзор
 - всеки път при извършване на техническо обслужване
- В случай на неизправност или повреда изключете и свалете акумулаторната батерия. Не работете с продукта отново, докато той не премине щателна проверка в оторизиран сервизен център.

ИЗПОЛЗВАНЕ И ОБСЛУЖВАНЕ НА ИНСТРУМЕНТА С БАТЕРИЯ

- Изваждайте батерията от продукта преди презареждане. Презареждайте единствено със зарядното устройство, посочено от производителя. Зарядно устройство, подходящо за зареждане на един вид батерии, може да предизвика риск от пожар, ако бъде използвано за други батерии.

EN

FR

DE

ES

IT

NL

PT

SV

DA

FI

NO

RU

PL

CS

HU

RO

LV

LT

ET

HR

SL

SK

BG

UK

TR

- Използвайте само батерии, предназначени конкретно за продукта. Използването на други батерии може да доведе до риск от пожар, токов удар или физическо увреждане.
- Не използвайте батерия или продукт, които са повредени или изменени. Повредените или променени батерии могат да работят по непредсказуем начин, което да доведе до пожар, взрив или опасност от наранявания.
- Не излагайте батерията или продукт на огън или прекалено високи температури. Излагането на огън или на температура над 130°C може да причини взрив.
- Когато батерията не се използва, съхранявайте я далеч от други метални обекти, като например кламери, монети, ключове, гвоздеи, гайки или други малки метални обекти, които могат да направят връзка между клемите. Късото съединение от клемите може да доведе до изгаряния или пожар.
- При неподходящи условия от батерията може да изтече течност. Да се избягва контакт. Ако случайно настъпи контакт, промийте с вода. Ако течността влезе в контакт с очите, потърсете незабавно медицинска помощ. Отделената от батерията течност може да причини възпаление или изгаряния.
- Извадете изтощените батерии от продукта и ги изхвърлете по безопасен начин.
- При затягането на резбовани съединения не прилагайте прекомерна сила, която може да доведе до повреда.
- Уверете се, че кутията на батерията е закрепена на стабилна опора с помощта на куката с щипка или куката за монтаж на стена.
- Ако се налага продуктът да бъде повдигнат или спуснат, вържете подходящо въже за снижаване към ръкохватката за носене. Не повдигайте продукта, като го държите за маркуча или захранващия кабел.
- Не използвайте продукта за корозивни, абразивни, избухливи или опасни течности. Течности, различни от вода, могат да повредят продукта, да създадат риск от пожар и потенциално да доведат до физически наранявания на оператора.
- Не използвайте продукта с питейна вода.
- Не включвайте продукта без наличие на течност. Не стартирайте продукта на сухо.
- Не използвайте продукта, когато във водата има хора.
- Не изваждайте маркуча, докато продуктът работи.
- Може да възникне замърсяване на течността поради теч на смазочни вещества.
- Водата, отведена от продукта, може да намокри пода, който да стане хлъзгав. Не забравяйте да почистите отведената вода, след като използвате продукта.
- Не отвеждайте водата в зони с електрически елементи или такива под високо напрежение, активни химикали или други предмети или вещества, които могат да доведат до рискове при смесване с вода.
- Не оставяйте продукта без надзор, докато се използва.
- Не излагайте вътрешността на отделението за батерия на дъжд или влага. Продуктът е водоустойчив само когато отделението за батерия е затворено. Проникването на вода в продукта увеличава риска от токов удар.

ПРЕДУПРЕЖДЕНИЯ ЗА БЕЗОПАСНОСТ ПРИ РАБОТА С БЕЗКАБЕЛНАТА ПОТОПЯЕМА ПОМПА

- Уверете се, че батерията е извадена от кутията за батерия, когато инсталирате продукта.
- Не потапяйте кутията на батерията. Възможно е в електронните компоненти и/или батерията да навлезе вода, което може да доведе до късо съединение, увеличаване на риска от пожар и сериозно физическо нараняване.
- Уверете се, че всички връзки са непромукаеми. Използвайте лента за уплътняване на резби или подходящ уплътнител за резбата на съединението.

ДОПЪЛНИТЕЛНИ ПРЕДУПРЕЖДЕНИЯ ЗА БЕЗОПАСНОСТ ЗА БАТЕРИЯТА

За да намалите риска от пожар, физическо нараняване и повреда на продукта поради късо съединение, никога не потапяйте продукта, комплекта батерии или зарядното устройство в течност и не позволявайте в тях да проникне течност. Течностите, предизвикващи корозия или провеждащи електричество, като солена вода, определени химикали, изобелващи вещества или продукти, съдържащи изобелващи вещества, могат да предизвикат късо съединение.

ТРАНСПОРТИРАНЕ И СЪХРАНЕНИЕ

- Изключете продукта, извадете акумулаторната батерия и го изчакайте да се охлади, преди да го приберете за съхранение или да го транспортирате.
- Почистете старателно продукта преди да го приберете за съхранение. Отстранете излишната вода, като изпънете продукта докрай. Съхранявайте продукта в изправено и напълно изпънато положение, за да се оттече водата докрай. Съхранявайте продукта в суха и добре проветрена зона, до която нямат достъп деца. Дръжте продукта далече от разяждащи вещества, като например градински химикали и размразяващи соли.
- Когато транспортирате продукта, го обезопасете така, че да не може да се движи или да падне, защото това може да доведе до евентуални наранявания на хора или повреди по продукта.

ТРАНСПОРТИРАНЕ НА ЛИТНИЕВИ БАТЕРИИ

Транспортирайте батериите в съответствие с местните и национални постановления и разпоредби.

Спазвайте всички специални изисквания за пакетиране и етикетирание, когато транспортирате батерии чрез трето лице. Уверете се, че батериите не влизат в контакт с други батерии или проводими материали по време на транспортиране, като предпазите откритите конектори с изолация, непроводими капачета или лента. Не транспортирайте батерии, които са спукани или текат. Свържете се със следната компания за допълнителен съвет.

ПОДДРЪЖКА

- Използвайте само оригинални резервни части, аксесоари и приставки от производителя. В противен случай може да се влоши работата на инструмента или да получите тежки контузии, а гаранцията ви ще стане невалидна.
- Сервизното обслужване изисква изключително внимание и специфични познания и следва да бъде извършвано само от квалифициран техник. Продуктът трябва да бъде ремонтиран само в упълномощен сервиз.
- Можете да правите настройки и поправки, описани в това ръководство на потребителя. За други поправки или съвети потърсете съдействие от оторизиран сервизен център.
- Проверявайте редовно помпата, маркучите и входящия отвор. Уверете се, че в маркучите и входящия отвор за вода няма кал, пясък и отпадъци.
- Всеки път след употреба почиствайте продукта с мека и суха кърпа. Поддържайте продукта сух, чист и без масло и смазка, когато не се използва. Всяка повредена част трябва да бъде поправена или заменена от упълномощен сервизен център.
- Почиствайте филтъра само когато има очевидно отклонение във функционалността.
- Занесете продукта в оторизиран сервизен център, ако е необходима замяна на повредени или нечетливи етикети.

ОПОЗНАЙТЕ ВАШИЯ ПРОДУКТ

Вж. страница 151.

1. Ръководство за оператора
2. Кабел
3. Потопяема помпа
4. Превключвател на филтъра
5. Фиксиращ щифт
6. Разтоварващо коляно
7. Клапан за блокиране на въздуха
8. Винт
9. Ръкохватка
10. Пулт за управление
11. Конектор за захранване
12. Кутия на батерията
13. Капак на батерията
14. Бутон on/off (вкл./изкл.)
15. Светодиоден индикатор за нисък заряд на батерията
16. Бутон за таймера

17. Светодиоден индикатор на таймера
18. Светодиоден индикатор на датчика за вода
19. Кука с щипка
20. Кука за монтаж на стена
21. Ключалка
22. Гъвкав маркуч
23. Скоба на маркуча
24. Батерия
25. Зарядно устройство
26. Винт за монтаж

ПРЕВКЛЮЧВАТЕЛ НА ФИЛТЪРА

Уверете се, че сте настроили превключвателя на филтъра на правилната настройка в зависимост от вида на водата, в която се използва продуктът. Ако продуктът се използва в мръсна вода, плъзнете превключвателя на филтъра наляво, а ако продуктът се използва в чиста вода, плъзнете превключвателя на филтъра надясно.

КЛАПАН ЗА БЛОКИРАНЕ НА ВЪЗДУХА

Клапанът за блокиране на въздуха автоматично освобождава въздуха в потопяемата помпа, докато тя е потопена във вода. Винаги поддържайте клапана за блокиране на въздуха чист и без запушвания. Уверете се, че клапанът за блокиране на въздуха е затегнат и безопасен и че лагерът в него може да се движи свободно.

▽
5m

IPX8

Максимална работна дълбочина

Защита срещу проникване

Не изхвърляйте отпадъците от батерии, електрическо и електронно оборудване като несортирани битови отпадъци. Отпадъците от батерии и електрически и електронно оборудване трябва да се събират отделно. Отпадъците от батерии, акумулатори и светлинни източници трябва да бъдат премахнати от оборудването. За съвети относно рециклирането и пункта за събиране се обърнете към вашите местни власти или търговски представители. Съгласно местните разпоредби търговците на дребно трябва да бъдат задължени да приемат обратно отпадъци от батерии и електрическо и електронно оборудване. Вашият принос за повторната употреба и рециклирането на отпадъци от батерии и електрическо и електронно оборудване помага за намаляване на търсенето на суровини. Отпадъците от батерии, особено съдържащите литий, и електрическо и електронно оборудване съдържат ценни, подходящи за рециклиране материали, които може да имат неблагоприятно въздействие върху околната среда и човешкото здраве, ако не бъдат изхвърлени по екологичен начин. Ако на отпадъчното оборудване има лични данни, изтрийте ги.



СИМВОЛИ НА ПРОДУКТА



Прочетете и разберете всички инструкции, преди да използвате продукта. Следвайте всички предупреждения и инструкции за безопасност.



Знак за съответствие с изискванията на Украйна



Знак за съответствие с изискванията на Обединеното кралство

EurAsian знак за съответствие



Знак за съответствие с европейските изисквания



Изключване на филтъра



Включване на филтъра

СИМВОЛИ В НАСТОЯЩОТО РЪКОВОДСТВО



Частите или принадлежностите се продават отделно





Забележка



Предупреждение

ОПИСАНИЯ НА СВЕТОДИОДНИТЕ ИНДИКАТОРИ

Светодиоден индикатор	ЧЕРВЕН СВЕТОДИОД	ЗЕЛЕН СВЕТОДИОД	Състояние	Звук
 Нисък заряд на батерията	Вкл.	-	Капацитът на акумулаторната батерия е 25%. LED индикаторът остава включен, докато батерията не се разреди.	2 сигнала от по 2 секунди на всеки 2 минути
	Мигане	-	Батерията е с недостатъчно напрежение. Продуктът ще се изключи след 2 минути.	1 сигнал на всеки 15 секунди
 Датчик за вода	-	Вкл.	Продуктът е включен.	-
	Вкл.	-	Продуктът не засича вода. Поставете продукта под вода. Продуктът ще се изключи от защитата от работа на сухо след 30 секунди. Продуктът ще се изключи след 2 минути.	2 сигнала от по 2,5 секунди след 30 секунди
	Мигане	-	Моторът работи на празен ход или роторът е блокиран по време на работа. Прегледайте раздела за отстраняване на неизправности. Продуктът ще се изключи след 2 минути.	Постоянен звуков сигнал, докато батерията не бъде извадена.

 Таймер

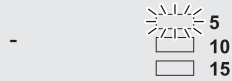

На таймера остават по-малко от 5 минути. LED индикаторът мига в продължение на 15 секунди след края на отброяването на таймера. Продуктът се изключва 15 секунди след края на отброяването на таймера.

3 сигнала от по 1 секунда, когато остава 1 от отброяването на таймера. 5 сигнала 30 секунди преди края на отброяването на таймера. 3 сигнала от по 1 секунда в края на отброяването на таймера

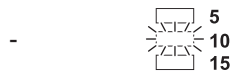

На таймера остават по-малко от 10 минути. След 5 минути се включва светлинен индикатор с 5-минутен таймер.

1 звук сигнал при отбелязване на 10-минутния маркер на таймера

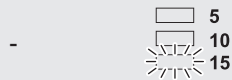

На таймера остават по-малко от 15 минути. След 10 минути се включва светлинен индикатор с 10-минутен таймер.

1 звук сигнал при отбелязване на 15-минутния маркер на таймера

ОТСТРАНЯВАНЕ НА ПРОБЛЕМИ

Проблем	Възможна причина	Решение
Потопяемата помпа не изпомпва вода, докато е включена.	Клапанът за блокиране на въздуха е запушен.	Проверете филтъра и клапана за блокиране на въздуха и отстранете замърсяванията или всякакви запушвания.
Потопяемата помпа пропуска вода от клапана за блокиране на въздуха, когато е включена.	Клапанът за блокиране на въздуха е запушен.	Отстранете замърсяванията или запушванията в клапана за блокиране на въздуха.
Червеният светодиод на датчика за вода свети и продуктът издава звуков сигнал.	Потопяемата помпа не засича вода.	Потопете потопяемата помпа във вода. Ако това не реши проблема, преминете към следващото решение.
	Моторът работи на празен ход или роторът е блокиран по време на работа.	Проверете филтъра и ротора и отстранете замърсяванията или всякакви запушвания. Следвайте инструкциите за почистване в ръководството. Ако това не реши проблема, преминете към следващото решение.
	Има проблем с акумулаторната батерия.	Сменете акумулаторната батерия.

Головними міркуваннями при розробці цього бездротового погрузного насоса були безпека, ефективність та надійність.

ПЕРЕДБАЧУВАНОМУ ВИКОРИСТАННІ

Бездротовий погрузний насос призначено для викачування чистої або брудної води зі ставків, басейнів та ємностей. Виріб також можна використовувати для відкачування води при затопленнях та контролю рівня дощової води при зливах.

Пристрій призначений тільки для домашнього та побутового використання. Виріб можна використовувати як у приміщенні, так і просто неба.

Не використовуйте для будь-яких інших цілей.

ЗАГАЛЬНІ ЗАХОДИ БЕЗПЕКИ

- Ніколи не дозволяйте дітям, людям зі зниженими фізичними, сенсорними або розумовими здібностями або з недостатнім досвідом і знаннями, або людям, не знайомим з цими інструкціями, користуватися виробом. Місцеве законодавство може обмежувати вік оператора. Потрібно належним чином стежити за дітьми, щоб вони не грали з машиною.
- Збережіть всі інструкції і вказівки для майбутнього використання. Переглядайте інструкцію час від часу та посилайтеся на неї при інструктуванні інших осіб стосовно експлуатації виробу. Передаючи інструмент у тимчасове користування іншим особам, давайте його разом із цим керівництвом, щоби запобігти нецільовому використанню та потенційному травмуванню.
- У робочій зоні не має бути людей, зокрема дітей, а також домашніх тварин.
- Огляньте виріб перед кожним використанням. Переконайтеся у відсутності протікання палива або послаблених кріплень тощо. Переконайтеся, що всі захисні огорожі, дефлектори і ручки правильно і надійно закріплені. У разі виявлення пошкоджених частин замініть їх до початку роботи. Переконайтеся у відсутності витоків акумулятора.
- Не змінюйте продукт в будь-яким чином або не використовуйте деталі та аксесуари, які не рекомендовані виробником.
- Забороняється використовувати виріб босоніж або у легкому взутті, наприклад,

у сандалях. Надягайте робоче взуття, яке захистить ноги та допоможе надійно пересуватися на слизьких поверхнях.

- Будьте обережні, щоб уникнути ковзання або падіння.
- Не совайте руки до вхідних/вихідних отворів виробу, коли він увімкнений.
- Не встановлюйте і не використовуйте виріб у вибухонебезпечному середовищі та поблизу від горючих матеріалів.
- Заборонено використання виробу, якщо він не вимикається за допомогою головного вимикача. Для заміни несправного вимикача звертайтеся до авторизованого сервісного центру.
- Вимкніть виріб, вийміть акумуляторну батарею та дайте виробу охолонути. Переконайтеся, що всі рухомі частини зупинилися:
 - перед обслуговуванням
 - перед очищенням закупорення
 - перед перевіркою, чищенням, або роботі на продукті
 - перед зміною приладдя
 - до того, як залишити продукт без нагляду
 - перед кожним технічним обслуговуванням
- У разі нещасного випадку або пошкодження, негайно вимкніть пристрій та від'єднайте акумуляторну батарею. Не використовуйте прилад знову до проведення його повної перевірки в авторизованому сервісному центрі.

ВИКОРИСТАННЯ І ДОГЛЯД ІНСТРУМЕНТУ НА БАТАРЕЙКАХ

- Перед перезарядженням вийміть акумуляторну батарею з виробу. Перезаряджати тільки за допомогою зарядного пристрою, зазначеного виробником. Зарядний пристрій, що підходить для одного типу акумуляторів, може створити ризик загоряння при використанні з іншим акумуляторним блоком.
- Використовуйте тільки акумуляторні батареї, призначені для цього виробу. Використання будь-яких інших акумуляторів може призвести до ризику виникнення пожежі, ураження електричним струмом або травмування осіб.
- Заборонено використовувати акумуляторні батареї або виріб, якщо вони були пошкоджені або модифіковані. Використання пошкоджених або

модифікованих акумуляторів може мати непередбачувані наслідки, серед яких: виникнення пожежі, вибуху та ризик травмування.

- Слідкуйте за тим, щоби акумуляторна батарея та виріб не опинилися поблизу джерела вогню або високої температури. Загоряння або висока температура понад 130°C можуть стати причиною вибуху.
- Коли акумуляторна батарея не використовується, тримайте її подалі від металевих предметів, таких як кліпси, монети, ключі, цвяхи, гвинти або інші невеликі металеві предмети, які можуть замкнути клема. Коротке замикання контактів акумулятора може призвести до опіків або пожежі.
- При неналежних умовах експлуатації з акумулятора може вилетіти рідина. Уникати контакту. При випадковому контакті змийте водою. Якщо рідина потрапила в очі, зверніться за медичною допомогою. Рідина з акумулятора може викликати роздратування або опіки.
- Виймайте використані акумулятори з виробу та утилізуйте їх у безпечний спосіб.

ЗАХОДИ БЕЗПЕКИ ПРИ ЕКСПЛУАТАЦІЇ БЕЗДРОТОВОГО ПОГРУЖНОГО НАСОСА

- При встановленні виробу переконайтеся, що акумуляторна батарея вийнята з акумуляторного відсіку.
- Не занурюйте акумуляторну батарею у воду. Вода може потрапити на електронні компоненти та (або) акумуляторну батарею, що може призвести до короткого замикання, ризику загоряння та серйозних травм.
- Переконайтеся, що всі стики герметичні. На різьбових з'єднаннях використовуйте відповідну ущільнювальну стрічку або герметик.
- При закручуванні різьбових стиків не використовуйте надлишкових зусиль, щоби не пошкодити їх.
- Надійно закріпіть акумуляторну коробку на опорі - штанзі або стіні - за допомогою карабину.
- Якщо виріб необхідно підняти або опустити, прив'яжіть до ручки мотузку

відповідної довжини. Не піднімайте виріб за шланг або кабель живлення.

- Не використовуйте виріб для перекачування корозійних, абразивних, вибухонебезпечних та небезпечних рідин. Перекачування будь-яких рідин, окрім води, може призвести до пошкодження виробу, ризику загоряння та фізичного травмування оператора.
- Не використовуйте пристрій для питної води.
- Не вмикайте виріб без рідини. Не вмикайте виріб всуху.
- Не використовуйте виріб, коли у воді знаходяться люди.
- Не знімайте шланг, доки виріб працює.
- Через витікання мастильних матеріалів рідина може забруднюватися.
- При викиданні води з виробу ґрунт зволожується та може стати слизьким. Зливайте воду з насоса після роботи.
- Не зливайте воду в місцях, де проходять мережі електропостачання або знаходяться елементи під високою напругою, активні хімічні речовини та інші об'єкти або речовини, котрі при змішуванні з водою можуть становити небезпеку.
- Не залишайте виріб, який працює, без нагляду.
- Слідкуйте за тим, щоби до акумуляторного відсіку під час дощу або при вологій погоді не потрапила вода. Виріб водостійкий тільки при закритому акумуляторному відсіку. При потрапленні води всередину виробу збільшується ризик ураження електричним струмом.

ДОДАТКОВІ ПОПЕРЕДЖЕННЯ З ТЕХНІКИ БЕЗПЕКИ ЩОДО ВИКОРИСТАННЯ АКУМУЛЯТОРІВ

Для зменшення ризику загоряння, травмування та пошкодження пристрою у разі короткого замикання ніколи не занурюйте виріб, акумуляторну батарею або зарядний пристрій у рідину та не допускайте потраплення рідини всередину. Корозійні і струмопровідні рідини, такі як солоний розчин, певні хімікати, вибілювальні засоби або продукти, що їх містять, можуть призвести до короткого замикання.

ТРАНСПОРТУВАННЯ ТА ЗБЕРІГАННЯ

- Перед зберіганням або чищенням вимкніть пристрій, вийміть акумулятор та дайте пристрою охолонути.
- Ретельно очистіть пристрій перед тим, як зберігати. Зливайте зайву воду, повністю розтягуючи шланг. Зберігайте виріб у вертикальному положенні та повністю розтягнутим, щоби забезпечити повне витікання води. Зберігайте виріб у сухому, добре вентильованому та недоступному для дітей місці. Зберігати подалі від агресивних агентів, таких як садові хімікати і солей проти обледеніння.
- Під час транспортування приладу в автомобілі закріпіть його, щоби запобігти його переміщенню чи падінню, оскільки це може призвести до травмування людей або пошкодження самого виробу.

ПЕРЕВЕЗЕННЯ ЛІТІЄВИХ БАТАРЕЙ

Здійснюйте транспортування акумуляторної батареї відповідно до місцевих та загальнодержавних норм і правил.

Дотримуйтеся всі спеціальні вимоги до упаковки і маркування при транспортуванні батареї третьою стороною. Переконайтеся, що під час транспортування акумулятор не вступає в контакт з іншими акумуляторними батареями або струмопровідними матеріалами та захистіть відкриті роз'єми ізоляційними непровідними кришками або стрічкою. Чи не переносьте акумулятори, тріснуті або бігу. Зв'язатися з нами для отримання подальших рекомендацій.

ТЕХНІЧНЕ ОБСЛУГОВУВАННЯ

- Використовуйте тільки оригінальні запасні частини, аксесуари та обладнання від виробника. Невиконання цієї вимоги може привести до можливої травми, поганої продуктивності та може призвести до втрати гарантії.
- Обслуговування вимагає крайньої обережності і знання і повинно бути виконане тільки кваліфікованим фахівцем. Звертайтеся тільки до авторизованого сервісного центру.

- Ви можете зробити регулювання та ремонт, описані в цьому посібнику користувача. Для інших ремонтних робіт, зверніться до авторизованого сервісного агента.
- Періодично оглядайте насос, шланги та роз'єми. Слідкуйте за тим, щоби у шлангах не залишалося бруду, піску та сміття.
- Після кожного використання, очистіть виріб м'якою сухою тканиною. Коли виріб не використовується, він має бути сухим, чистим від оливи та змащення. Будь-яка пошкоджена деталь, має бути правильно відремонтована або замінена в авторизованому сервісному центрі.
- Чистьте фільтр тільки тоді, коли помітно знижується ефективність перекачування.
- Принесіть продукт в авторизований сервісний центр для заміни пошкоджених або нечитаемих етикеток.

ЗНАЙ СВІЙ ПРОДУКТ

Дивіться сторінку 151.

1. Інструкція з експлуатації
2. Трос
3. Погружний насос
4. Перемикач фільтра
5. Шпилька
6. Перепускний патрубок
7. Повітряний запірний клапан
8. Болт
9. Ручка
10. Панель управління
11. Силове з'єднання
12. Акумуляторна коробка
13. Кришка акумуляторного відсіку
14. Кнопка вмикання/вимикання
15. Світлодіодний індикатор низької зарядки
16. Кнопка таймера
17. Світлодіодний індикатор таймера
18. Світлодіодний індикатор датчика води
19. Карабін
20. Крюк для настінного монтажу
21. Запор
22. Гнучкий шланг
23. Фіксатор шлангу
24. Акумуляторна батарея
25. Зарядний пристрій
26. Монтажний гвинт

ПЕРЕМИКАЧ ФІЛЬТРА

Встановіть перемикач фільтра в правильне положення в залежності від типу води, для перекачування якої використовуватиметься виріб. Якщо виріб використовується для перекачування брудної води, зсуньте перемикач фільтра вліво. Якщо виріб застосовується у чистій воді, встановіть перемикач фільтра у праве положення.

ПОВІТРЯНИЙ ЗАПІРНИЙ КЛАПАН

Повітряний запірний клапан автоматично стравлює повітря з насосу, коли він знаходиться у воді. Повітряний запірний клапан завжди має бути чистим і незаблокованим. Слідкуйте за тим, щоб повітряний запірний клапан завжди був надійно затягнений, а шар у ньому вільно рухався.

СИМВОЛИ НА ПРОДУКТІ



Перед використанням пристрою прочитайте та зрозумійте всі інструкції. Дотримуйтесь всіх попереджень та інструкцій з безпеки використання.



Український знак відповідності



Британський знак відповідності



Євразійська знак відповідності.



Європейський знак відповідності



Фільтр вимкнено



Фільтр увімкнено



Максимальна робоча глибина

IPX8

Ступінь захисту

Не викидайте старі акумулятори, старе електричне та електронне устаткування разом із несорттованим побутовим сміттям. Старі акумулятори, старе електричне та електронне устаткування збираються окремо. З устаткування необхідно зняти старі батареї, акумулятори та джерела світла. За інформацією стосовно утилізації або місць збору звертайтеся до місцевої влади або дилера. Місцеве законодавство може зобов'язувати продавців безкоштовно приймати старі акумулятори та електричне й електронне устаткування. Ваш внесок до справи повторного використання та переробки старих акумуляторів, електричного та електронного устаткування зменшує потребу у сировині. В акумуляторах, особливо літєвих, і старому електричному та електронному устаткуванні містяться цінні, придатні для переробки матеріали, і якщо утилізація такого устаткування проводиться у неекологічний спосіб, це негативно впливає на навколишнє середовище та людське здоров'я. Видаліть персональні дані з устаткування, яке передається на переробку.



СИМВОЛИ В ЦЬОМУ ПОСІБНИКУ



Запчастини та аксесуари, що продаються окремо









ПРИМІТКА



Попередження

ОПИС СВІТЛОДІЮДНИХ ІНДИКАТОРІВ

Світлодіодний індикатор	Червоний світлодіод.	Зелений світлодіод	Режим	Звукові сигнали
 Низький рівень акумулятора	Вмк.	-	Ємність акумуляторної батареї становить 25%. Світлодіодний індикатор горить, доки акумуляторна батарея не розрядиться.	2 звукових сигнали тривалістю 2 секунди з інтервалом у 2 хвилини
	Блимає	-	Акумуляторна батарея під напругою. Виріб вимкнеться за 2 хвилини.	1 звуковий сигнал з інтервалом у 15 секунд
 Датчик води	-	Вмк.	Пристрій увімкнений.	-
	Вмк.	-	Виріб не знаходить воду. Опустіть виріб під воду. Система захисту від сухої роботи вимкне виріб за 30 секунд. Виріб вимкнеться за 2 хвилини.	2 звукових сигнали тривалістю 2,5 секунд з інтервалом у 30 секунд
	Блимає	-	Мотор працює в холостому режимі, або ж крильчатка заблокована під час роботи. Див. розділ про усунення несправностей. Виріб вимкнеться за 2 хвилини.	Постійний звуковий сигнал до вийняття акумуляторної батареї.
 Таймер	-	 5 10 15	На таймері залишилося менше 5 хвилин. По завершенні виставленого на таймері часу світлодіодний індикатор блимає впродовж 15 секунд. Виріб вимикається за 15 секунд після завершення встановленого на таймері часу.	3 звукових сигнали тривалістю 1 секунда, коли на таймері залишається 1 хвилина. 5 звукових сигналів за 30 до завершення встановленого на таймері часу. 3 звукових сигнали тривалістю 1 секунда при завершенні встановленого на таймері часу
	-	 5 10 15	На таймері залишилося менше 10 хвилин. 5-хвилинний індикатор таймера вмикається через 5 хвилин.	1 звуковий сигнал на позначці таймера у 10 хвилин
	-	 5 10 15	На таймері залишилося менше 15 хвилин. 10-хвилинний індикатор таймера вмикається через 10 хвилин.	1 звуковий сигнал на позначці таймера у 15 хвилин

ПОШУК І УСУНЕННЯ НЕСПРАВНОСТЕЙ

Проблема	Можливі Причини	Рішення
Погружний насос не перекачує воду при ввімкненні.	Заблокований повітряний запірний клапан.	Перевірте фільтр і повітряний запірний клапан і видаліть сміття та всі сторонні предмети.
При роботі погрузного насоса вода підтікає з повітряного запірного клапана.	Заблокований повітряний запірний клапан.	Видаліть із запірного клапана сміття та всі сторонні предмети.
Світиться червоний світлодіодний індикатор води, виріб подає звуковий сигнал.	Погружний насос не визначає наявність води.	Занурьте насос у воду. Якщо це не допомагає, переходьте до наступного рішення.
	Мотор працює в холостому режимі, або ж крильчатка заблокована під час роботи.	Перевірте фільтр і крильчатку і видаліть сміття та всі сторонні предмети. Дотримуйтесь інструкцій з чищення, наведених у керівництві. Якщо це не допомагає, переходьте до наступного рішення.
	Проблема пов'язана з акумуляторною батареєю.	Замініть акумуляторну батарею.

Dalgıç pompanızın tasarımında güvenlik, performans ve güvenilirliğe en yüksek öncelik verilmiştir.

KULLANIM AMACI

Kablosuz dalgıç pompa, göletlerden, havuzlardan veya tanklardan temiz veya kirlı suyu çıkarmak için tasarlanmıştır. Ürün ayrıca taşkın suyunu tahliye etmek veya taşkınlar sırasında fazla yağmur suyunu kontrol etmek için kullanılır.

Ürün sadece evde veya kapalı mekanlarda kullanıma yöneliktir. Ürün iç ve dış mekanlarda kullanılabilir.

Başka herhangi bir amaçla kullanmayın.

GENEL GÜVENLİK UYARILARI

- Hiçbir zaman çocukların, fiziksel, duyuşsal veya zihinsel becerileri kısıtlı veya tecrübesiz ve bilgisi yetersiz kişilerin veya bu talimatları bilmeyen insanların bu ürünü kullanmasına izin vermeyin. Yerel yönetmelikler kullanıcının yaşına kısıtlama getirebilir. Ürünle oynamadıklarından emin olmak için çocuklara uygun şekilde nezaret edilmelidir.
- İleride başvurmaya üzere tüm uyarıları ve talimatları saklayın. Bunlara sık sık başvurun ve ürünü kullanabilecek diğer kişilere talimat vermek için bunları kullanın. Ürünü birine verirsiniz, ürünün yanlış kullanımını ve olası yaralanmaları önlemek için onlara bu talimatları da verin.
- Çalışma alanında özellikle çocuklar ve evcil hayvanlar olmak üzere hiç kimseyi bulundurmayın.
- Her kullanım öncesi makineyi inceleyin. Gevşemiş tespit elemanları, yakıt sızıntıları olup olmadığını kontrol edin. Tüm korkuluk ve tutamakların yerlerinde bulduklarından emin olun. Kullanmadan önce hasarlı parçaları değiştirin. Pil sızıntı olup olmadığını kontrol edin.
- Üründe herhangi bir değişiklik yapmayın veya üretici tarafından önerilmeyen parçalar ve aksesuarlar kullanmayın.
- Çıplak ayakla veya sandalet ya da benzer hafif ayakkabılar giyerken ürünü çalıştırmayın. Ayaklarınızı koruyacak ve kaygan yüzeylerde yürümenizi kolaylaştıracak koruyucu ayakkabı giyin.
- Kayma ve düşmeye karşı dikkatli olun.
- Ürün açık konumdayken giriş/çıkışlarına el sokmaktan kaçının.
- Ürünü patlayıcı bir ortamda veya yanıcı malzemelerin yakınında kurmayın veya çalıştırmayın.
- Şalter ürünü durdurmuyorsa, ürünü kullanmayın. Şalterin yetkili bir servis merkezinde değiştirilmesini sağlayın.

- Ürünü kapatın, pil takımını sökün ve ürünü soğumaya bırakın. Tüm hareketli parçaların tamamen durduğundan emin olun:

- servis yapmadan önce
- tıkanıklığı temizlemeden önce
- ürünü kontrol etme, temizleme ve ürün üzerinde çalışmadan önce
- aksesuarları değiştirmeden önce
- ürünün yanından ayrılmadan önce
- bakım yapıldığı her zaman

- Bir kaza ya da arıza durumunda ürünü derhal durdurun ve pil takımını çıkarın. Yetkili servis merkezi tarafından kontrol edilene dek ürünü tekrar çalıştırmayın.

PİLLİ ALET KULLANIMI VE BAKIMI

- Yeniden şarj etmeden önce batarya takımını üründen çıkartın. Sadece üretici tarafından belirtilen şarj cihazı ile şarj edin. Tek bir pil takımı tipine uygun bir şarj cihazı başka bir pil takımı ile birlikte kullanıldığında yangın riski oluşturabilir.
- Sadece ürün için özel olarak tasarlanmış pil takımlarını kullanın. Farklı pil paketlerinin kullanımı yangın, elektrik çarpması ya da kişilerin yaralanması riskine yol açabilir.
- Hasar görmüş veya değiştirilmiş bir pil takımını ya da ürünü kullanmayın. Hasar görmüş ya da değiştirilmiş piller yangın, patlama ya da yaralanma riskine yol açabilecek beklenmeyen davranış sergileyebilir.
- Pil takımını veya ürünü ateş ya da aşırı ısılarla maruz bırakmayın. Ateş ya da 130°C üzerinde sicağa maruz bırakıldığında patlama olabilir.
- Pil takımını kullanılmadığı zaman ataş, bozuk para, anahtar, çivi, vida ve diğer metal nesnelere gibi bir terminalden diğerine bağlantı oluşturabilecek diğer metal nesnelere uzak tutun. Pil terminallerinin birlikte kısa devre yapması yangına veya yangına neden olabilir.
- Kötü kullanım durumlarında bataryadan sıvı sızabilir. Temastan kaçının. Eğer kazara temas ederseniz temas eden yeri suyla yıkayın. Eğer sıvı gözlerinize temas ederse ek olarak tıbbi yardım alın. Pilden boşalan sıvı tahrişe veya yanıklara neden olabilir.
- Bitmiş batarya takımlarını üründen çıkarın ve emniyetli bir şekilde bertaraf edin.

KABLOSUZ DALGIÇ POMPA GÜVENLİK UYARILARI

- Ürünü kurarken pil takımının pil kutusundan çıkarıldığından emin olun.

- Batarya kutusunu suya daldırmayın. Elektronik bileşenlere ve/veya pil takımına su girebilir, bu da kısa devreye, yangın riskinin artmasına ve ciddi kişisel yaralanmalara neden olabilir.
- Tüm bağlantıların sızdırmaz olduğundan emin olun. Bağlantı dışında dış sızdırmazlık bandı veya uygun bir sızdırmazlık maddesi kullanın.
- Dişli bağlantıları sıkarken lütfen hasara yol açabilecek aşırı kuvvet uygulamayın.
- Batarya kutusunun klip kancasını veya duvar montaj kancasını kullanarak sağlam bir desteğe sabitlendiğinden emin olun.
- Ürünün yükseltilmesi veya alçaltılması gerekiyorsa, taşıma koluna uygun bir alçaltma ipi bağlayın. Ürünü hortum veya güç kablosunu kullanarak kaldırmayın.
- Ürünü korozif, aşındırıcı, patlayıcı veya tehlikeli sıvılar için kullanmayın. Su dışındaki sıvılar ürüne zarar verir, yangın tehlikesi oluşturabilir ve operatörün fiziksel olarak yaralanmasına neden olabilir.
- Ürünü içme suyuyla kullanmayın.
- Ürünü sıvı olmadan çalıştırmayın. Ürünü susuz çalıştırmayın.
- Ürünü insanlar sudayken kullanmayın.
- Ürün çalışırken hortumu çıkarmayın.
- Yağlayıcıların sızması nedeniyle sıvı kirliliği meydana gelebilir.
- Üründen boşalan su zeminin ıslanmasına ve kaymaya neden olabilir. Ürünü çalıştırdıktan sonra tahliye edilen suyu mutlaka temizleyin.
- Su ile karıştırıldığında tehlike oluşturabilecek elektriksel veya yüksek voltajlı elemanlar, aktif kimyasallar veya diğer nesnelere veya maddelere bulunan alanlara suyu boşaltmayın.
- Ürünü kullanımdayken gözetimsiz bırakmayın.
- PİL bölmesinin içini yağmura veya ıslak koşullara maruz bırakmayın. Ürün yalnızca pil bölmesi kapalıyken suya dayanıklıdır. Cihazın su girmesi elektrik çarpması riskini artırır.

PİL İÇİN EK GÜVENLİK UYARILARI

Kısa devreden kaynaklanacak yangın, yaralanma ve maddi hasar risklerini azaltmak için ürünü, pil paketini ya da şarj cihazını asla bir sıvıya batırmayın, ya da içine sıvı girmesine izin vermeyin. Tuzlu su, belirli kimyasallar, ağartıcı madde veya ağartıcı madde içeren ürünler gibi korozif veya iletken sıvılar kısa devreye neden olabilir.

TAŞIMA VE DEPOLAMA

- Nakletmeden ya da depolamadan önce ürünü kapatın, pil paketini çıkarın ve ürünün soğumasını bekleyin.
- Depolamadan önce mutlaka ürünü temizleyin. Ürünü tamamen uzatarak fazla suyu atın. Suyu tamamen boşaltmak için ürünü dik ve tamamen uzatılmış şekilde depolayın. Ürünü çocukların erişemeyeceği kuru ve iyi havalandırılmış bir yerde depolayın. Bahçe kimyasalları ve buz çözücü tuzlar gibi korozif maddelerden uzak tutun.
- Taşınacağı zaman insanların yaralanmasını veya ürünün zarar görmesini önlemek amacıyla ürünü hareket etmemesi veya düşmemesi için sabitleyin.

LİTYUM BATARYALARIN TAŞINMASI

Bataryayı yerel ve ulusal hükümlere ve yönetmeliklere uygun şekilde taşıyın.

Bataryalar üçüncü bir şahıs tarafından taşındığında ambalaj ve etiket üzerindeki tüm özel koşullara uyun. Açıkta bulunan konnektörleri yalıtkan, iletken olmayan başlıklar veya bant ile koruyarak hiçbir bataryanın taşıma sırasında diğer bataryalarla veya iletken malzemelerle temas etmediğinden emin olun. Çatlak veya sızdıran bataryaları taşımayın. Ek tavsiye için nakliye şirketi ile birlikte kontrol edin.

BAKİM

- Sadece orijinal üreticinin yedek parçalarını, aksesuarlarını ve ek parçalarını kullanın. Aksine davranış olası yaralanmaya yol açabilir, yetersiz performansla neden olabilir ve garantinizin geçersiz olmasıyla sonuçlanabilir.
- Servis çalışması en yüksek düzeyde dikkat ve bilgi gerektirir ve sadece nitelikli bir servis teknisyeni tarafından yapılmalıdır. Ürünün servis işlemlerini sadece yetkili bir servis merkezinde yaptırın.
- Sadece bu kılavuzda açıklandığı şekilde ayar veya onarım yapabilirsiniz. Diğer onarımlar için yetkili servis temsilcisini arayın.
- Pompayı, hortumları ve su girişini düzenli aralıklarla kontrol edin. Hortumlarda ve su girişinde çamur, kum veya döküntü bulunmadığından emin olun.
- Her kullanım sonrası ürünü yumuşak ve kuru bir bezle temizleyin. Ürünü kullanmadığınız zamanlarda kuru, temiz ve yağdan ve gresten arındırılmış halde tutun. Hasarlı her tür parça yetkili servis merkezi tarafından uygun şekilde onarılmalı veya değiştirilmelidir.
- Filtreyi yalnızca işlevsellikte belirgin bir düşüş olduğunda temizleyin.

- Zarar görmüş veya okunmaz durumdaki etiketleri değiştirmek için yetkili bir servis merkezine gönderin.

ÜRÜNÜZÜ TANIYIN

Bkz. sayfa 151.

1. Kullanım kılavuzu
2. Kablo
3. Dalgıç pompa
4. Filtre anahtarı
5. Kilit pimi
6. Tahliye dirseği
7. Hava kilit valfi
8. Vida
9. Kulp
10. Kumanda panosu
11. Göğ konektörü
12. Batarya kutusu
13. Pil kapağı
14. Açma/kapama düğmesi
15. Düşük batarya LED göstergesi
16. Zamanlayıcı düğmesi
17. Zamanlayıcı LED göstergesi
18. Su sensörü LED göstergesi
19. Klips kanca
20. Duvara montaj kancası
21. Mandal
22. Esnek hortum
23. Hortum kelepçesi
24. Pil
25. Şarj cihazı
26. Montaj vidası

FİLTRE ANAHTARI

Filtre anahtarını ürünün kullanıldığı su türüne bağlı olarak doğru ayara getirdiğinizden emin olun. Ürün kirlı suda kullanılıyorsa filtre anahtarını sola kaydırın ve ürün temiz suda kullanılıyorsa filtre anahtarını sağa kaydırın.

HAVA KİLİT VALFİ

Hava kilit valfi suyun içindeyken dalgıç pompadaki havayı otomatik olarak bırakır. Hava kilit valfini daima temiz tutun ve tıkanmasını önleyin. Hava kilit valfinin sıkıldığından ve sabitlendiğinden ve valfin içindeki topun serbestçe hareket edebildiğinden emin olun.

ÜRÜN ÜZERİNDEKİ SEMBOLLER



Ürünü çalıştırmadan önce bütün talimatları okuyup anlayın. Tüm uyarı ve güvenlik talimatlarına uyun.



Ukrayna Uyumluluk İşareti



Britanya Uyumluluk İşareti



EurAsian Uygunluk İşareti

Avrupa Uyumluluk İşareti



Filtre anahtarı kapalı



Filtre anahtarı açık



Maksimum çalışma derinliği



Hava girişi koruma

Atık pilleri, atık elektrikli ve elektronik ekipmanı, sınıflandırılmamış belediye atığı olarak bertaraf etmeyin. Atık piller ile atık elektrikli ve elektronik ekipmanlar ayrıca toplanmalıdır. Atık pil, akü ve ışık kaynakları ekipmandan çıkarılmalıdır. Yerel otorite veya satıcıdan geri dönüşüm tavsiyesi alın ve toplama noktasını öğrenin. Yerel düzenlemelere göre perakendecilerin atık piller ile atık elektrikli ve elektronik ekipmanı ücretsiz olarak geri alma yükümlülüğü olabilir. Atık bataryaların yanı sıra atık elektrikli ve elektronik ekipmanların yeniden kullanımı ve geri dönüşümüne katkınız, hammadde talebini azaltmaya yardımcı olur. Özellikle lityum içeren atık piller ile atık elektrikli ve elektronik ekipmanlar, çevreye uyumlu bir şekilde bertaraf edilmediği takdirde çevre ve insan sağlığını olumsuz yönde etkileyebilecek değerli ve geri dönüştürülebilir malzemeler içerir. Varsa, atık ekipmandaki kişisel verileri silin.



BU KILAVUZDAKİ SEMBOLLER



Ayrı satılan parçalar veya aksesuarlar









Not



Uyarı

LED GÖSTERGESİ AÇIKLAMALARI

LED gösterge	Kırmızı LED	Yeşil LED	Durum	Ses
 Düşük pil	Çalışma	-	Batarya takiminin kapasitesi %25'te. LED lambalar batarya takiminin sarji bitene kadar açık kalır.	Her 2 dakikada bir 2 saniye süren 2 bip sesi
	Yanıp sönüyor	-	Batarya takimi düşük voltajda. Ürün 2 dakika sonra kapanacak.	Her 15 saniyede 1 bip
 Su sensörü	-	Çalışma	Ürün açıktır.	-
	Çalışma	-	Ürün suyu algılamıyor. Ürünü suyun içine yerleştirin. Ürün 30 saniye sonra kuru çalışma korumasından kapanacaktır. Ürün 2 dakika sonra kapanacak.	Her 30 saniyede bir 2,5 saniye boyunca 2 bip
 Motor sensörü	Yanıp sönüyor	-	Motor rölantide çalışıyor veya çalışma sırasında pervane bloke olmuş. Sorun giderme bölümüne göz atın. Ürün 2 dakika sonra kapanacak.	Batarya takimi sökülene kadar kesintisiz bip sesi.
	-		Zamanlayıcıda 5 dakikadan az süre kaldı. Zamanlayıcının süresi dolduğunda LED 15 saniye boyunca yanıp söner. Zamanlayıcının süresi dolduktan 15 saniye sonra ürün kapanır.	Zamanlayıcıda 1 dakika kaldığında 1 saniye süren 2 bip sesi. Zamanlayıcının süresi dolmadan önceki 30 saniyede 5 bip sesi. Zamanlayıcının süresi dolduğunda 1 saniye süren 3 bip sesi
 Zamanlayıcı	-		Zamanlayıcıda 10 dakikadan az süre kaldı. 5 dakika sonra 5 dakika zamanlayıcılı LED açılır.	10 dakikalık zamanlayıcı isareti üzerinde 1 bip
	-		Zamanlayıcıda 15 dakikadan az süre kaldı. 10 dakika sonra 10 dakika zamanlayıcılı LED açılır.	15 dakikalık zamanlayıcı isareti üzerinde 1 bip

SORUN GİDERME

Sorun	OLASI NEDENİ	ÇÖZÜMÜ
Dalgıç pompa açıkken su pompalamıyor.	Hava kilit valfi tıkanmıştır.	Filtreyi ve hava kilit valfini kontrol edin, kiri ve tıkanıklığı temizleyin.
Dalgıç pompa açıkken hava kilit valfinden su sızdırıyor.	Hava kilit valfi tıkanmıştır.	Hava kilit valfindeki kiri ve tıkanıklığı temizleyin.
Su sensörünün kırmızı LED'i açık ve ürün bip sesi çıkartıyor.	Dalgıç pompa su algılamıyor. Motor rölantide çalışıyor veya çalışma sırasında pervane bloke olmuş. Batarya takımıyla ilgili bir sorun var.	Dalgıç pompayı suya batırın. Bu sorunu çözmezse bir sonraki çözüme geçin. Filtreyi ve pervaneyi kontrol edin, kiri ve tıkanıklığı temizleyin. Kılavuzdaki temizleme talimatlarını izleyin. Bu sorunu çözmezse bir sonraki çözüme geçin. Batarya takımını değiştirin.

RY18SPA-0

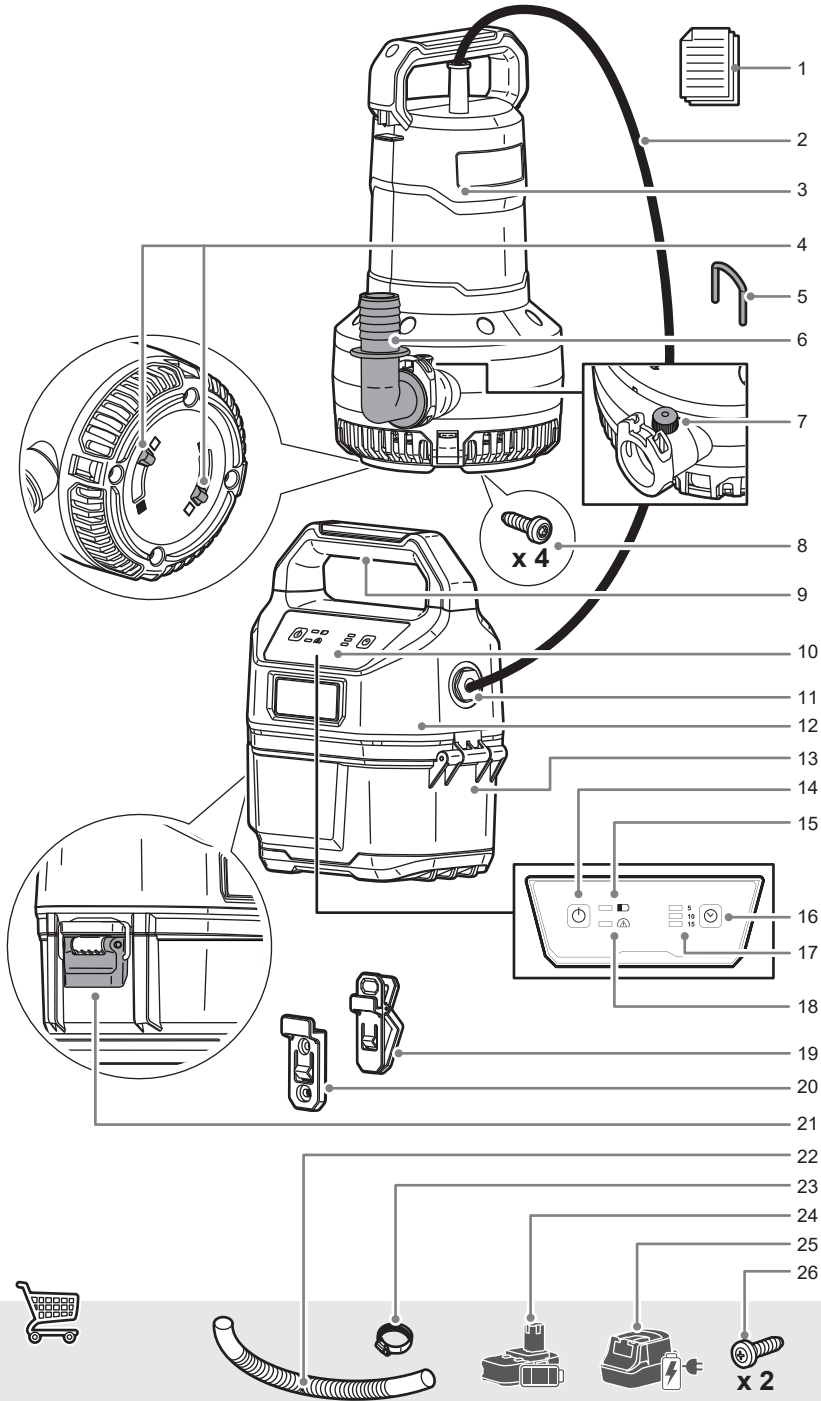

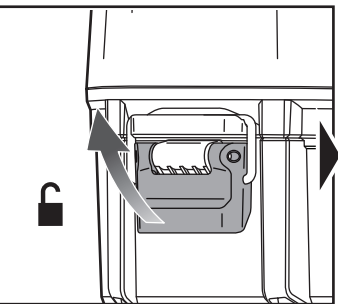
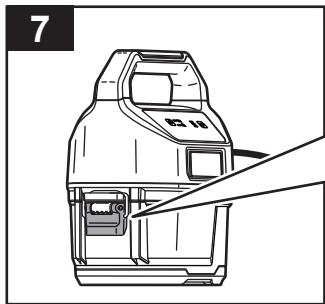
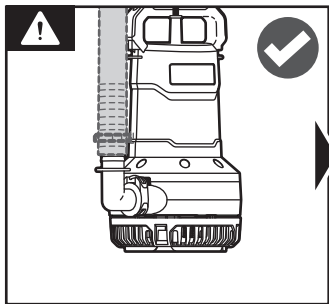
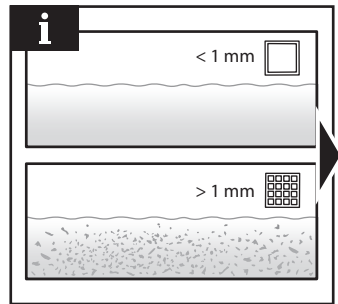
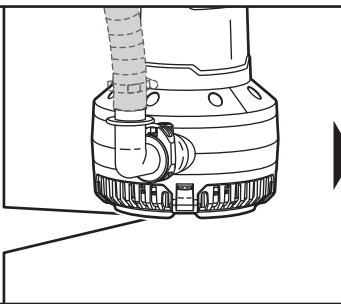
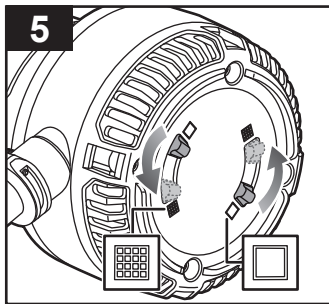
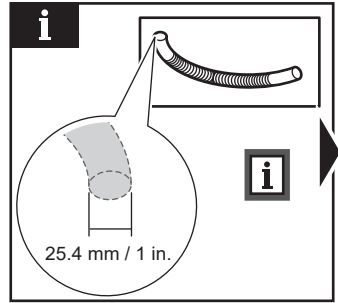
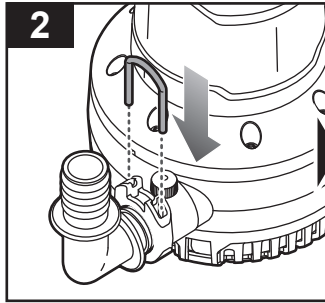
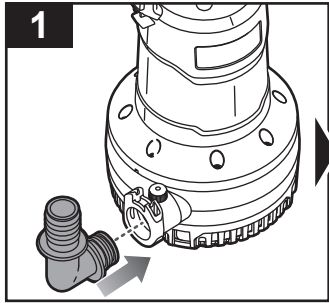

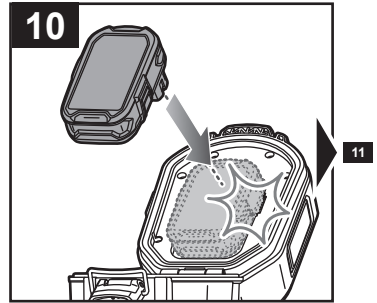
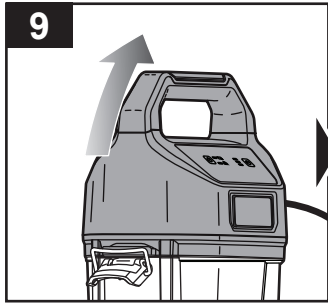
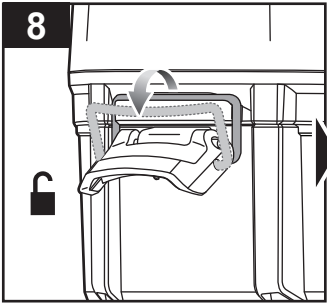
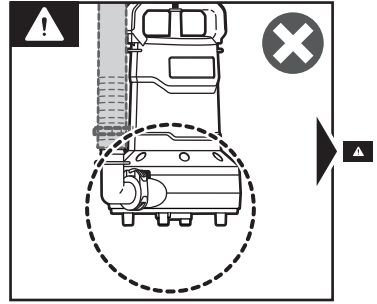
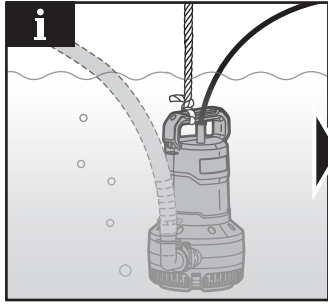
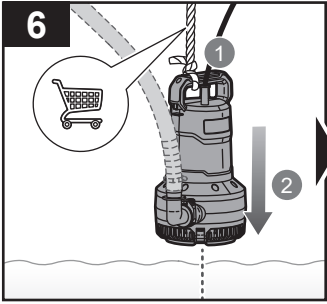
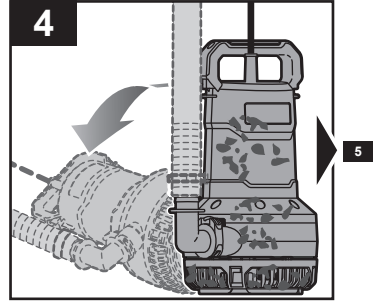
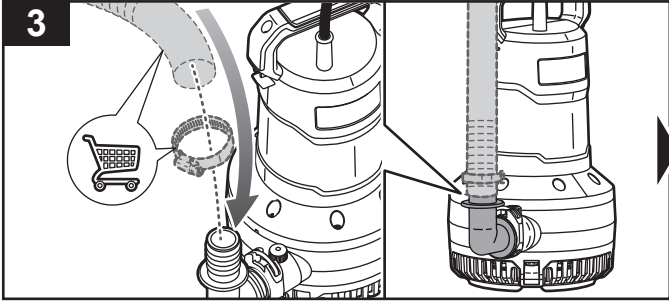

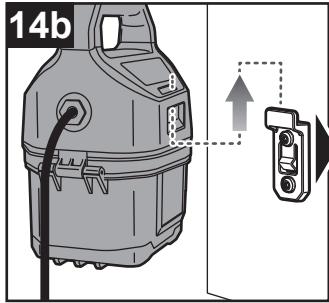
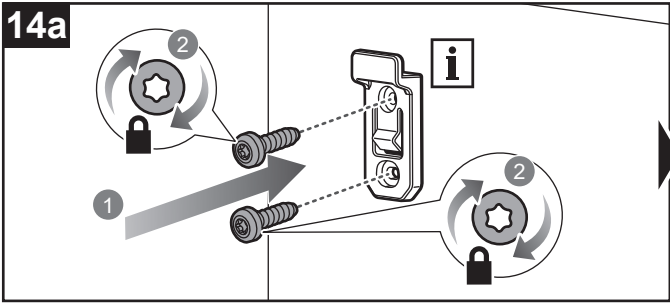
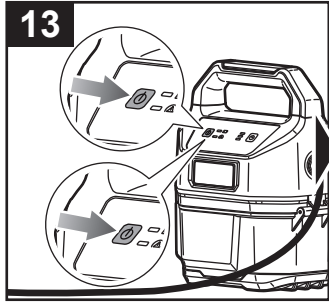
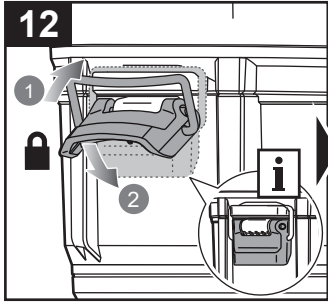
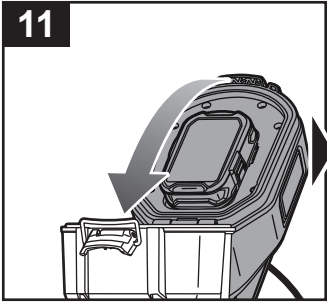

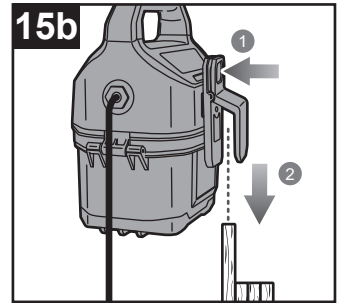
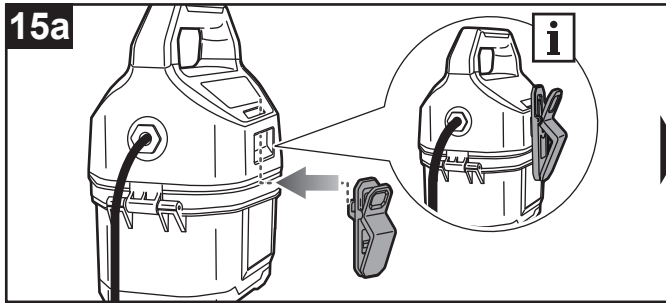
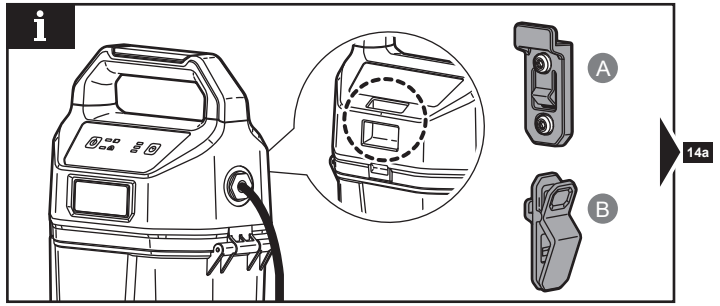
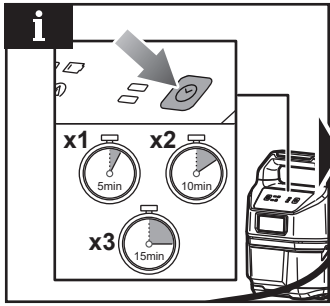

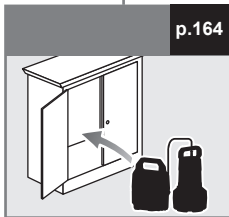
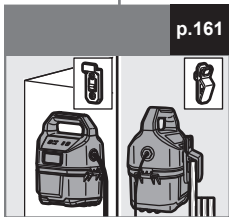
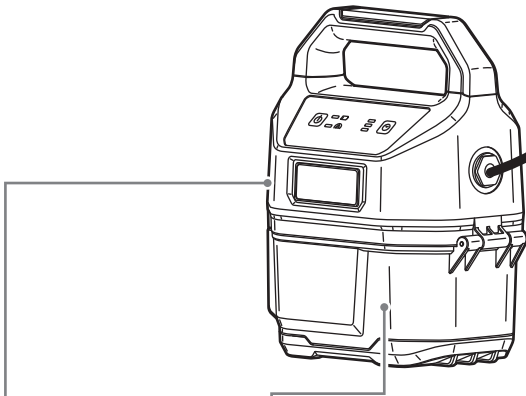
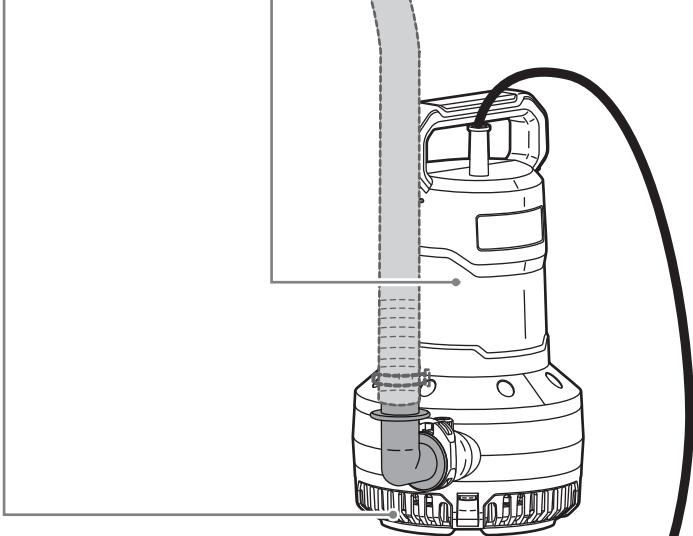
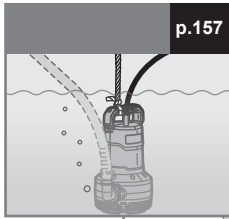
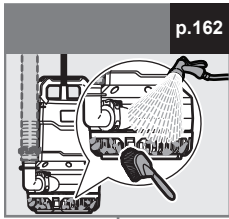

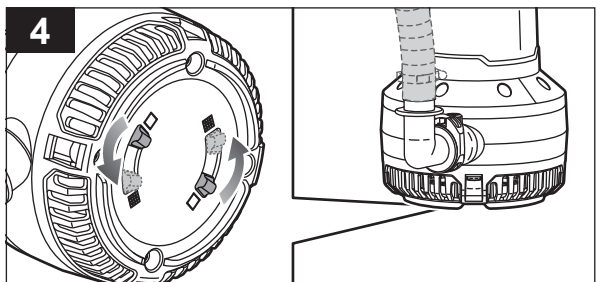
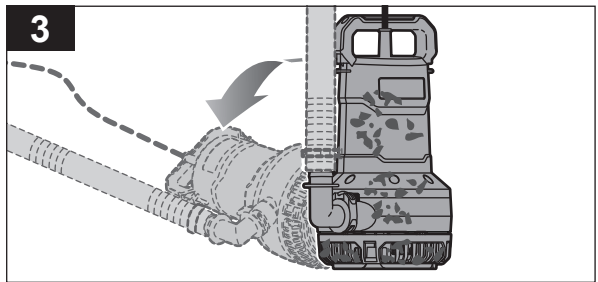
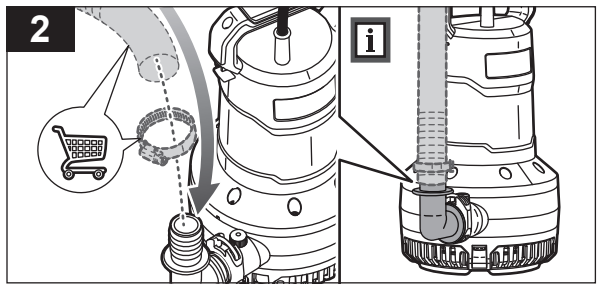
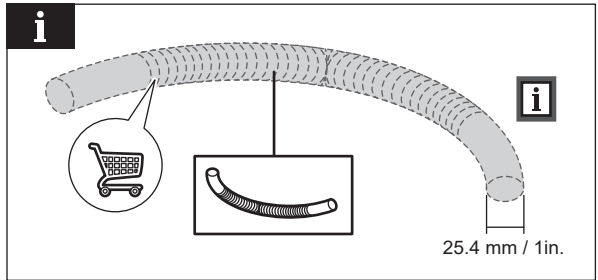
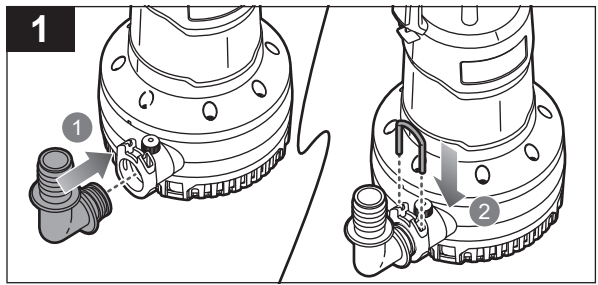
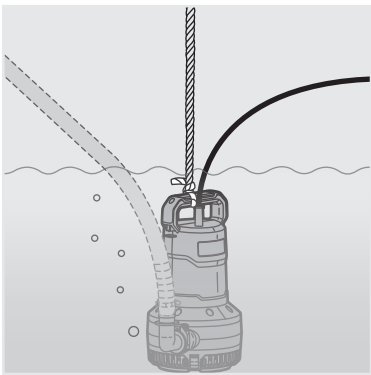

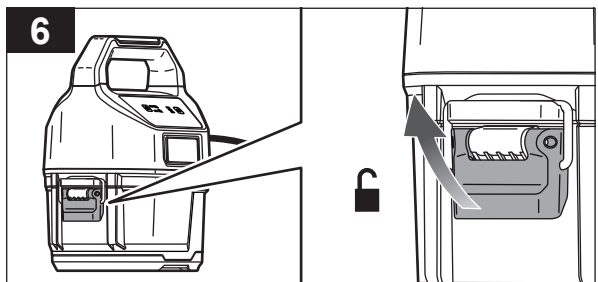
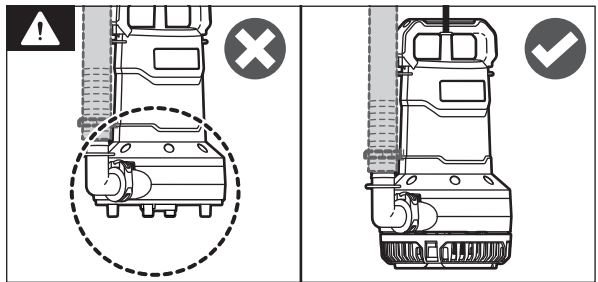
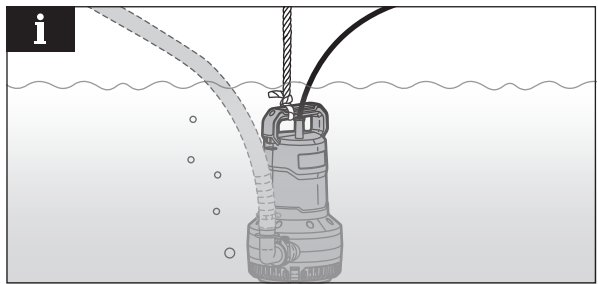
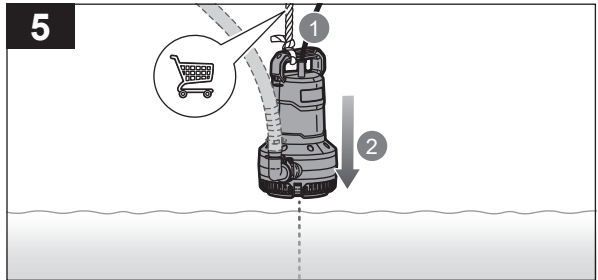
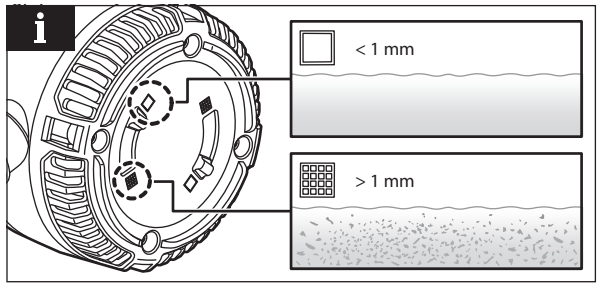

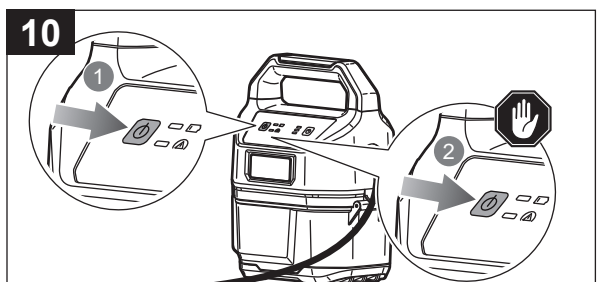
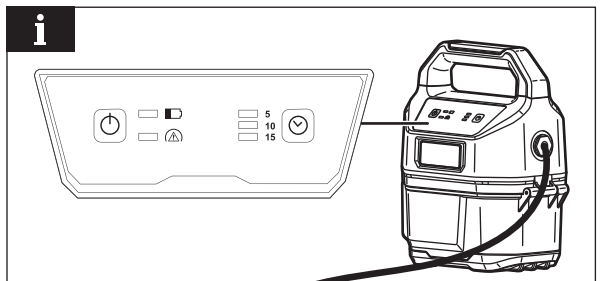
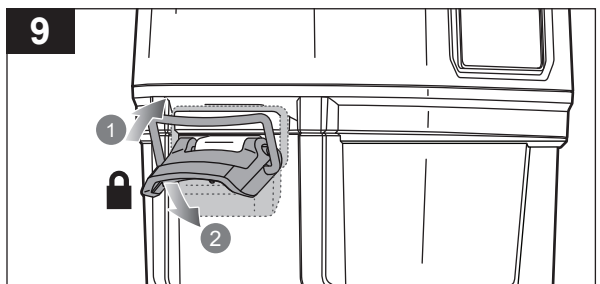
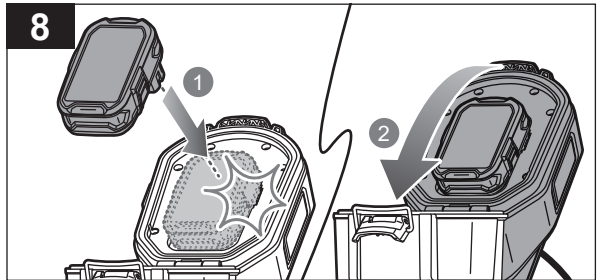
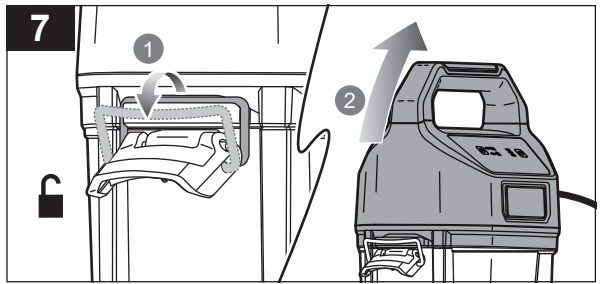

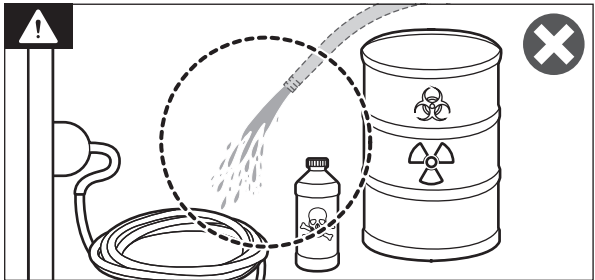
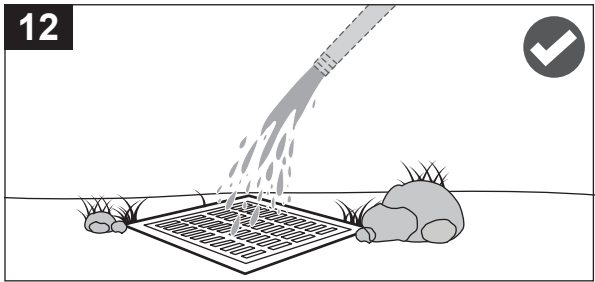
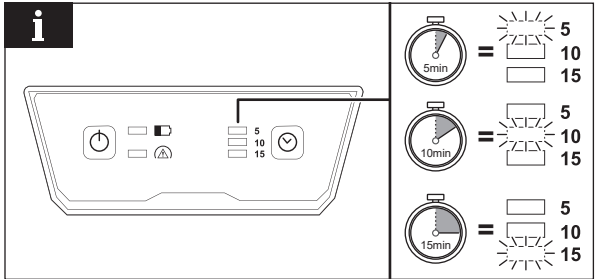
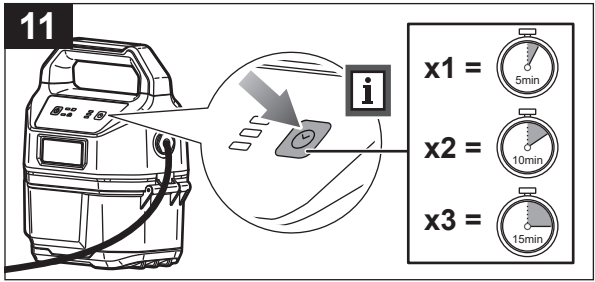

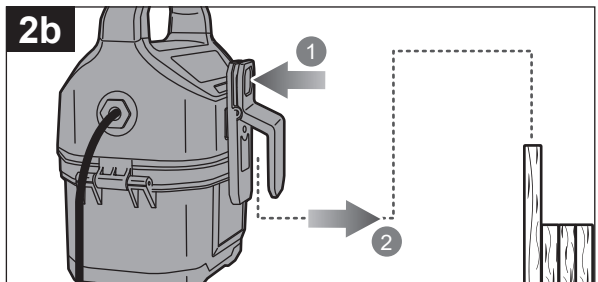
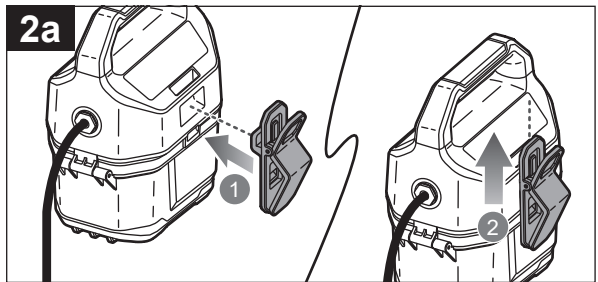
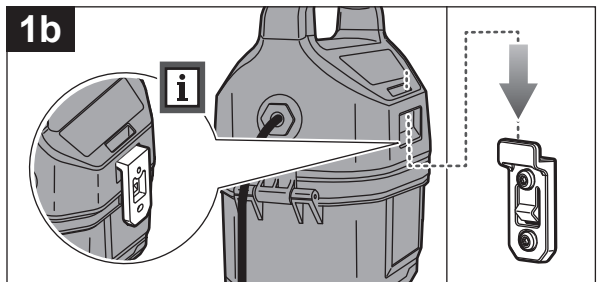
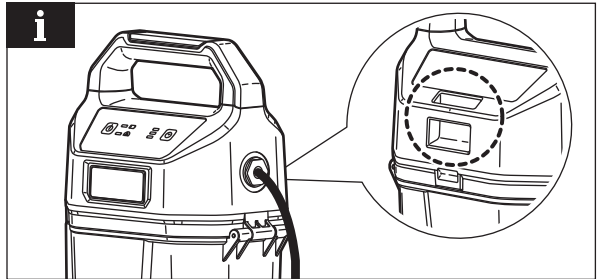
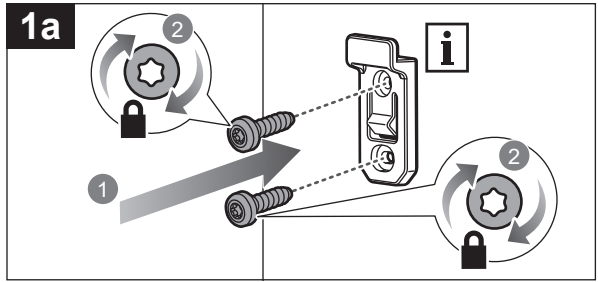
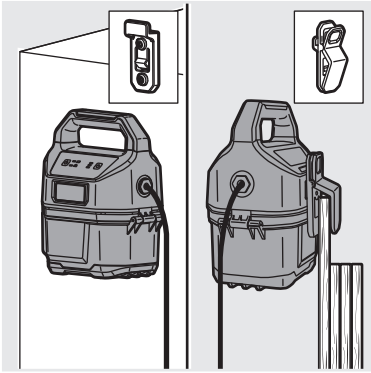

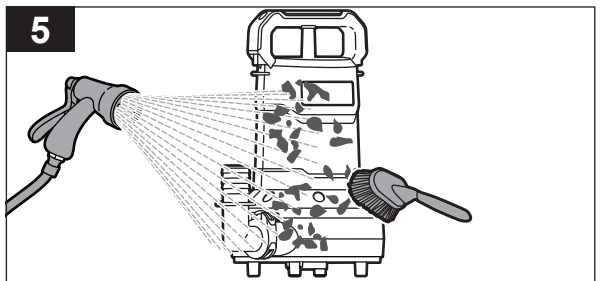
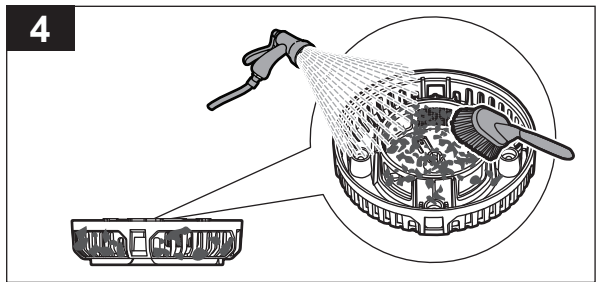
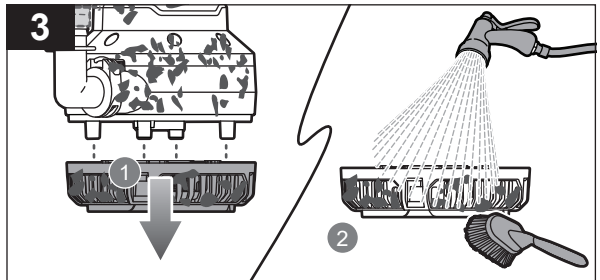
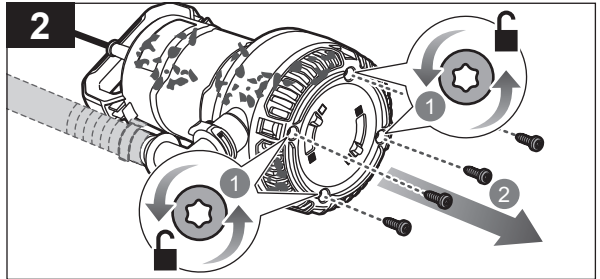
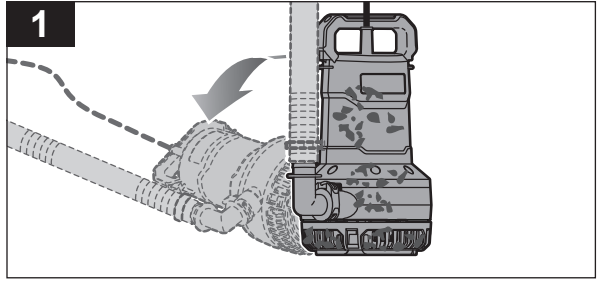
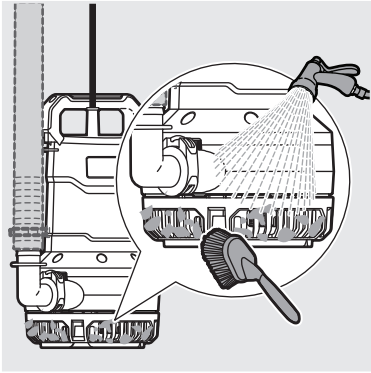

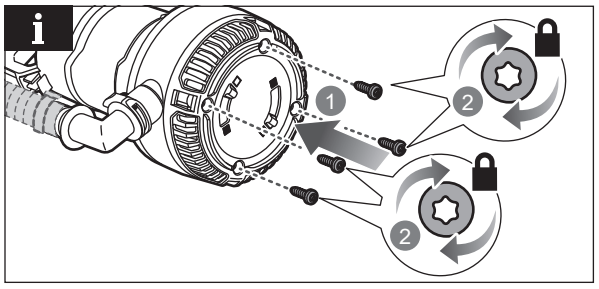
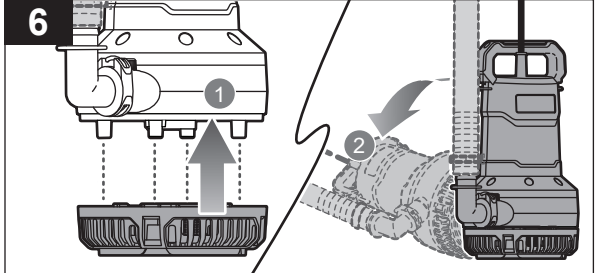

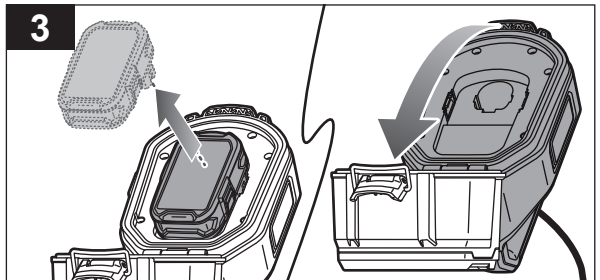
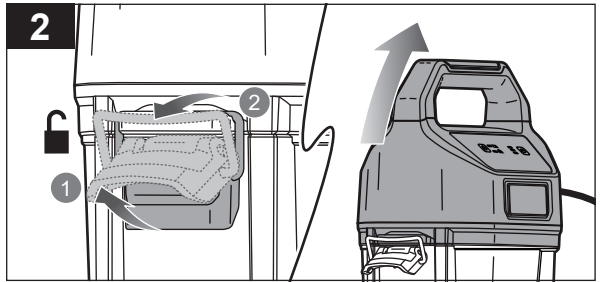
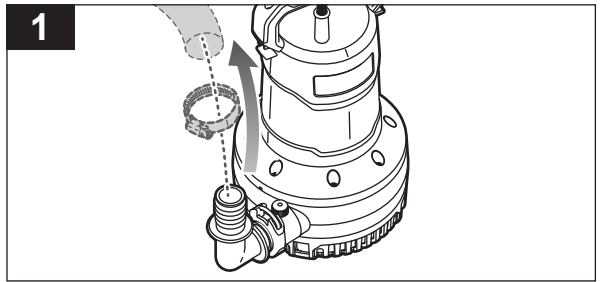
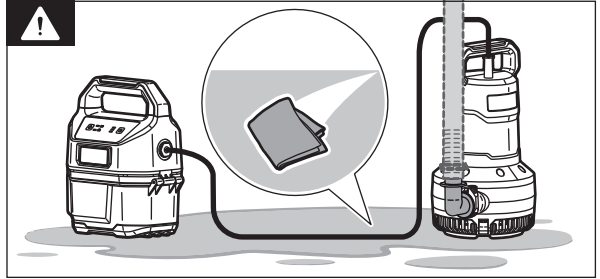
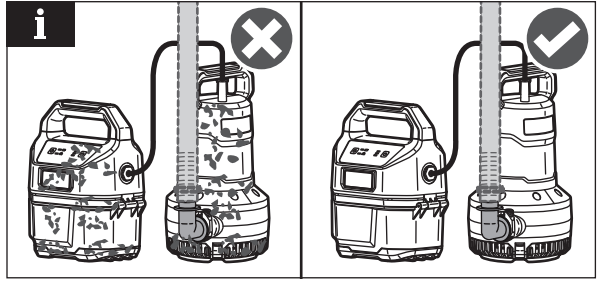

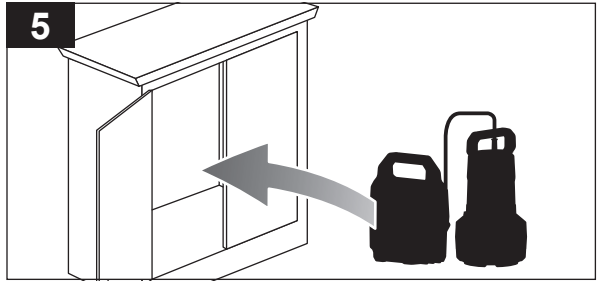
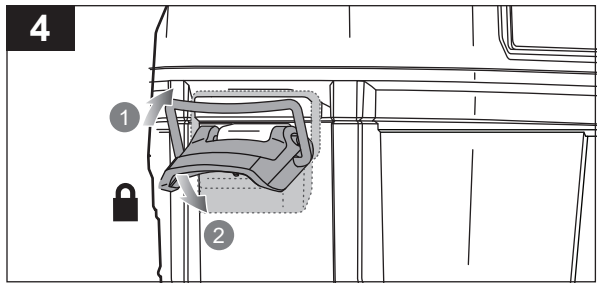



English	Français	Deutsch	Español	Italiano	Nederlands	Português
Product specifications	Caractéristiques produit	Produkt-Spezifikationen	Características del producto	Caratteristiche del prodotto	Productgegevens	Características do aparelho
Cordless submersible pump	Pompe submersible sans fil	Akku-Tauchpumpe	Bomba sumergible inalámbrica	Pompa sommergibile a batteria	Snoerloze pompelpomp	Bomba submersível sem fios
Model	Modèle	Modell	Modelo	Modello	Model	Modelo
Rated voltage	Tension nominale	Nennspannung	Tensión nominal	Voltaggio nominale	Toegekende spanning	Tensão nominal
Flow rate	Débit	Fördermenge	Caudal de salida	Velocità di flusso	Debiet	Caudal
Maximum head (Hmax)	Tête maximale (Hmax)	Maximale Förderhöhe (Hmax.)	Altura máxima (A. máx.)	Testina massima (Hmax)	Maximale opvoerhoogte (Hmax)	Cabeça máxima (Hmax)
Maximum immersion depth	Profondeur d'immersion maximale	Maximale Eintauchtiefe	Profundidad máxima de inmersión	Profondità massima immersione	Maximale doempdiepte	Profundidade máxima de imersão
Water temperature rating	Température nominale de l'eau	Nennwert Wassertemperatur	Valores nominales de temperatura del agua	Potenza nominale temperatura dell'acqua	Watertemperatuur notering	Classificação de temperatura da água
Maximum (tw max)	Maximum (tw max.)	Maximum (tw max.)	Máxima (t.a. máx.)	Massima (tw max)	Maximum (tw max)	Máximo (tw max)
Minimum (tw min)	Minimum (tw min.)	Minimum (tw min.)	Mínima (t.a. mín.)	Minima (tw min)	Minimum (tw min)	Mínimo (tw min)
Maximum particle size	Taille maximale des particules	Maximale Partikelgröße	Tamaño máximo de partículas	Dimensione massima particella	Maximale deeltjesgrootte	Tamanho máximo das partículas
Filter switch off	Interrupteur arrêté du filtre	Filter ausschalten	Interruptor del filtro en posición de apagado	Interruttore filtro spento	Filterschakelaar uit	Desligar filtro
Filter switch on	Interrupteur marche du filtre	Filter einschalten	Interruptor del filtro en posición de encendido	Interruttore filtro acceso	Filterschakelaar aan	Ligar filtro
Water outlet size	Taille de la sortie d'eau	Größe des Wasserauslasses	Tamaño de la salida de agua	Dimensione uscita dell'acqua	Afmetingen waterafvoer	Tamanho da saída de água
Discharge elbow	Coude d'évacuation	Abluss-Winkelstück	Codo de descarga	Gomito di scarico	Afvoerbochtstuk	Cotovelo de descarga
Flexible hose	Tuyau flexible	Flexibler Schlauch	Manguera flexible	Tubo flessibile	Flexibele slang	Mangueira flexível
Weight	Poids	Gewicht	Peso	Peso	Gewicht	Peso

Water sensor	Capteur d'eau	Wassersensor	Sensor de agua	Sensore dell'acqua	Watersensor	Sensor da água
The water sensor automatically detects the level of the water that the product is submerged in. The product turns on or off when the water level reaches the minimum suction level.	Le capteur d'eau détecte automatiquement le niveau d'eau dans lequel le produit est immergé. Le produit s'allume ou s'éteint lorsque le niveau d'eau atteint le niveau d'aspiration minimum.	Der Wassersensor erkennt automatisch den Pegel des Wassers, in das das Produkt eingetaucht ist. Das Produkt schaltet sich ein oder aus, wenn der Wasserstand die minimale Saugstufe erreicht.	El sensor de agua detecta automáticamente el nivel del agua en el que está sumergido el producto. El producto se enciende o se apaga cuando el nivel del agua alcanza el nivel mínimo de succión.	Il sensore dell'acqua rileva automaticamente il livello dell'acqua in cui il prodotto è immerso. Il prodotto si accende o si spegne quando il livello dell'acqua raggiunge il livello di aspirazione massimo.	De watersensor detecteert automatisch het niveau van het water waarin het product is ondergedompeld. Het product schakelt aan of uit wanneer het water het minimum aanzuigniveau bereikt.	O sensor da água deteta automaticamente o nível da água em que o produto está submergido. O produto liga-se ou desliga-se se o nível da água atingir o nível de sucção mínimo.
Minimum suction level (starting point)	Niveau d'aspiration minimum (point de départ)	Minimales Saugpegel (Startpunkt)	Nivel mínimo de succión (punto de inicio)	Livello minimo aspirazione (punto di partenza)	Minimum aanzuigniveau (startpunt)	Nível de sucção mínimo (ponto de partida)
Minimum residual fluid height	Hauteur minimale du fluide résiduel	Minimale Restflüssigkeitshöhe	Altura mínima del líquido residual	Altezza minima residuale del fluido	Minimum residuele vloeistofhoogte	Altura mínima de fluido residual





Dansk	Svenska	Suomi	Norsk	Русский	Polski	
Produktspecifikationer	Produktspecifikationer	Tuotteen tekniset tiedot	Produktspecificasjoner	Характеристики изделия	Parametry techniczne	
Trådløs nedsænkelig pumpe	Sladdlös dränkbar pump	Langaton urpopumpu	Kabelfri nedsenkbare pumpe	Беспроводной погружной насос	Bezprzewodowa pompa głębinowa	
Model	Modell	Malli	Modell	Модель	Model	RY18SPA
Mærkespænding	Spänning	Nimellisännite	Nominell spenning	Номинальное напряжение	Napięcie znamionowe	18 V d.c.
Flowhastighed	Flöde	Virtausnopeus	Strømningshastighet	Расход жидкости	Przepustowość	70 L/min (4200 L/hr)
Maksimal højde på vandstigningen (Hmax)	Maximalt huvud (Hmax)	Suurin nostokorkeus (Hmax)	Maksimalt hode (Hmaks)	Максимальный напор (Hmax)	Maksymalna wysokość podnoszenia (Hmax)	8 m
Maksimal nedsænkingsdybde	Max nedsänkingsdjup	Suurin upotusyvyyys	Maksimal nedsenkingsdybde	Максимальная глубина погружения	Maksymalne zanurzenie	5 m
Klassificering af vandtemperatur	Vattentemperatur, klass	Veden lämpötilaluokitus	Vanntemperaturvurdering	Допустимый интервал температуры воды	Znamionowa temperatura wody	
Maksimum (tw maks.)	Max (tw max)	Maksimi (tw max)	Maks (tw maks)	Максимум (tw max)	Maksymalna (tw max)	35°C
Minimum (tw min.)	Minst (tw min)	Minimi (tw min)	Minimum (tw min)	Минимум (tw min)	Minimalna (tw min)	5°C
Maks. partikkelstørrelse	Max partikkelstorlek	Suurin hiukkaskoko	Maksimal partikkelstørrelse	Максимальный размер частиц	Maksymalna wielkość cząstek	
Filterkontakt slukket	Filterbrytare avstängd	Suodatinkytkin pois	Filterbryter av	Переключатель фильтра в положении «Выкл.»	Filtr wyłączony	< 1 mm
Filterkontakt tændt	Filterbrytare påslagen	Suodatinkytkin päällä	Filterbryter på	Переключатель фильтра в положении «Вкл.»	Filtr włączony	> 1 mm
Vandudløbs størrelse	Vattentutløp, storlek	Veden poistoaukon koko	Størrelse vannutløp	Размер водовыпускного отверстия	Rozmiar wylotu wody	25,4 mm / 1 in.
Udledningsbøjning	Utløpskrök	Poistomutka	Utladingsalbue	Угловой патрубков для сброса воды	Kolanko wylotowe	23,6 mm
Fleksibel slange	Flexibel slang	Letku	Fleksibel slange	Гибкий шланг	Wąż elastyczny	25,4 mm / 1 in.
Vægt	Vikt	Paino	Vekt	Вес	Masa	4 kg

Vandsensor	Vattensensor	Vesianturi	Vannsensor	Датчик воды	Czujnik wody	
Vandsensoren registrerer automatisk niveauet af det vand, som produktet er nedsænket i. Produktet tændes eller slukkes, når vandstanden når det minimale sugeniveau.	Vattensensorn detekterar automatiskt nivån på det vatten som produkten är nedsänkt i. Produktet slås på eller av när vattennivån når den lägsta sugnivån.	Vesianturi tunnistaa automaattisesti vedentason, johon tuote on upotettu. Laite kytkeytyy päälle tai pois päältä, kun vedentaso saavuttaa vähimmäisimutason.	Vannsensoren registrerer automatisk nivået av vannet som produktet er nedsenket i. Produktet skrur seg av og på når vannivået når minste sugenivå.	Датчик воды автоматически определяет уровень воды, в которую погружено изделие. Включение и выключение изделия осуществляется по мере достижения уровня воды минимального уровня для выполнения всасывания.	Czujnik wody automatycznie wykrywa poziom wody, w której zanurzony jest produkt. Produkt włącza się lub wyłącza, gdy poziom wody osiągnie minimalny poziom ssania.	
Minimale sugeniveau (startpunkt)	Minsta sugnivå (startpunkt)	Vähimmäisimutaso (aloituspiste)	Minimum sugenivå (startpunkt)	Минимальный уровень для выполнения всасывания (начальная точка)	Minimalny poziom ssania (początkowy)	38 mm
Mindste tilbageværende væskehøjde	Minsta återstående höjd för vätska	Jäännösnesteen vähimmäiskorkeus	Minste gjenværende væskehøyde	Минимальная высота остаточной жидкости	Minimalna wysokość pozostałości płynu	33 mm





Čeština	Magyar	Română	Latviski	Lietuviškai	Eesti	Hrvatski
Technické údaje produktu	Termék műszaki adatai	Specificațiile produsului	Produkta specifikācijas	Gaminio techninės sąvokės	Toote tehnilised andmed	Specifikacije proizvoda
Akumulátorové ponorné čerpadlo	Vezeték nélküli búvárszivattyú	Pompă submersibilă fără fir	Akumulatoru iegremdējamais sūknis	Akumulatorinis panardinamasis siurblys	Juhtmeta sukelpump	Akumulatorska potopna pumpa
Model	Típus	Model	Modelis	Modelis	Mudel	Model
Jmenovité napětí	Névleges feszültség	Tensiunea nominală	Nominālais spriegums	Nominali įtampa	Nimipinge	Nazivni napon
Průtok	Áramlási sebesség	Ritm de scurgere	Plūsmas ātrums	Srauto greitis	Vooluhulk	Brzina protoka
Maximální hlava (Hmax)	Maximális fejméret (Hmax)	Înălțime maximă de pompare (Î max.)	Maksimālā galva (Hmax)	Maksimalus hidrostatinis slėgis (Hmax)	Maksimaalne peaos (Hmax)	Maksimalna visina dobave (Hmax)
Maximální hloubka ponoru	Maximális merülési mélység	Adâncime de imersiune maximă	Maksimālais iegremdēšanas dziļums	Maksimalus panardinimo gylis	Maksimaalne sukeldumissügavus	Maksimalna dubina uranjanja
Hodnocení teploty vody	Vízhőmérséklet szerinti besorolás	Parametri de temperatură a apei	Nomināla ūdens temperatūra	Vandens temperatūros ribos	Vee temperatuuri hinnang	Nazivna vrijednost temperature vode
Maximum (tw max)	Maximum (tw max)	Maxim (temp. max. a apei)	Maksimālais (tw max)	Maksimali (tw max)	Maksimaalne (tw max)	Maksimalno (tw max)
Minimum (tw min)	Minimum (tw min)	Minim (temp. min. a apei)	Minimālais (tw min.)	Minimali (tw min)	Minimaalne (tw min)	Minimalno (tw min)
Maximální velikost částic	Maximális részecskeméret	Dimensiune maximă a particulelor	Maksimālais daļiņu izmērs	Maks. dalelių dydis	Maksimaalne osakeste suurus	Maksimalna veličina čestice
Vypnutí filtru	Szűrőkapcsoló ki	Comutator oprire filtru	Filtra izslēgšana	Filtro jungiklis išjungtas	Filtrilüüti väljas	Isključivanje filtra
Zapnutí filtru	Szűrőkapcsoló be	Comutator pomire filtru	Filtra ieslēgšana	Filtro jungiklis įjungtas	Filtrilüüti sees	Uključivanje filtra
Velikost výpusti vody	Vizkimenet mérete	Dimensiune racord de ieșire apă	Ūdens izplūdes atveres izmērs	Vandens išleidimo angos dydis	Vee väljalaskeava suurus	Veličina izlaza vode
Vypouštěcí koleno	Úritő könyökdarab	Cot de evacuare	Izplūdes līkums	Išleidimo alkūnė	Tühjendamisõlg	Kutni priključak za pražnjenje
Ohebná hadice	Rugalmas tömlő	Furtun flexibil	Lokana caurule	Lanksti žarna	Painduv voolik	Savijljivo crijevo
Hmotnost	Súly	Greutate	Svars	Svoris	Kaal	Težina

Vodní čidlo	Vízérzékelő	Senzor de apă	Ūdens sensors	Vandens jutiklis	Veeandur	Senzor vode
Vodní čidlo automaticky detekuje hladinu vody, do které je přístroj ponořen. Přístroj se zapne nebo vypne, když hladina vody dosáhne minimální úrovně sání.	A vízérzékelő automatikusan érzékeli a víz szintjét, amibe a termék belemerül. A termék be- vagy kikapcsol, amikor a víz szintje eléri a minimális szivási szintet.	Senzorul de apă detectează automat nivelul apei în care este scufundat produsul. Produsul se pornește sau se oprește atunci când nivelul apei atinge nivelul minim de aspirație.	Ūdens sensors automātiski nosaka ūdens līmeni, kurā produkts ir iegremdēts. Produkts ieslēdzas vai izslēdzas, kad ūdens līmenis sasniedz minimālo iesūkšanas līmeni.	Vandens jutiklis automatiškai aptinka vandens, kuriame įrenginys yra panardintas, lygį. Įrenginys įsijungia arba išsijungia, kai vandens lygis pasiekia minimalų siurbimo lygį.	Veeandur tuvastab automaatselt veetaseme, millesse toode on sukeldatud. Toode lülitub sisse või välja, kui veetase saavutab minimaalse imemistase.	Senzor vode automatski detektira razinu vode u koju je proizvod uronjen. Proizvod se uključuje ili isključuje kada razina vode postigne minimalnu razinu usisa.
Minimální úroveň sání (startovací bod)	Minimális szivási szint (kezdőpont)	Nivel minim de aspirație	Minimālais iesūkšanas līmenis (sākuma punkts)	Minimalus siurbimo lygis (pradinis taškas)	Minimaalne imemistase (alguspunkt)	Minimalna razina usisa (početna točka)
Minimální výška zbytkové tekutiny	Maradék folyadék minimális magassága	Înălțimea minimă de pompare a fluidului rezidual	Minimālais atlikušā šķidruma augstums	Minimalus likusio skysčio aukštis	Minimaalne jääkvedeliku kõrgus	Minimalna visina preostale tekućine





Slovenščina	Slovenčina	България	українська	Türkçe	
Specifikacije izdelka	Špecifikácie produktu	Технически характеристики	Технічні характеристики пристрою	Ürün teknik özellikleri	
Brezlična potopna črpalka	Akumulátorové ponorné čerpadlo	Безкабелна потопяема помпа	Бездротовий погружний насос	Kablosuz dalgıç pompa	
Model	Modelis	Модел	Модель	Model	RY18SPA
Nazivna napetost	Menovité napätie	Номинален волтаж	Номинальна напруга	Nominal voltaj	18 V d.c.
Pretok	Prietok	Дебит	Розхід рідини	Akış hızı	70 L/min (4200 L/hr)
Najvišji navpični potisk (Hmax)	Maximálna dopravná výška (Hmax)	Максимална глава (Hmax)	Максимальний напір (Hmax)	Maksimum basma yüksekliği (Hmaks)	8 m
Največja potopna globina	Maximálna ponorná hĺbka	Максимална дълбочина на потапяне	Максимална глибина занурення	Maksimum daldırma derinliği	5 m
Ocena temperature vode	Menovitá teplota vody	Номинална температура на водата	Номинальна температура води	Su sıcaklığı sınıflandırması	
Maksimum (tw max)	Maximálna (tw max)	Максимално (tw max)	Максимум (tw max)	Maksimum (tw maks)	35°C
Minimum (tw min)	Minimálna (tw min)	Минимално (tw min)	Мінімум (tw min)	Minimum (tw min)	5°C
Največja velikost delcev	Maximálna veľkosť častíc	Максимален размер на частиците	Максимальний розмір часток	Maksimum parçacık boyutu	
Izklop stikala filtra	Vypnutie filtra	Изключване на филтъра	Фільтр вимкнено	Filtre anahtarı kapalı	< 1 mm
Vklop stikala filtra	Zapnutie filtra	Включване на филтъра	Фільтр увімкнено	Filtre anahtarı açık	> 1 mm
Velikost odvodne odprtine za vodo	Veľkosť odtoku vody	Размер на изходящия отвор за вода	Розмір вихідного отвору	Su çıkışı boyutu	25,4 mm / 1 in.
Odočno kolence	Vypúšťacie koleno	Разтоварващо коляно	Перепускний патрубков	Tahliye dirseği	23,6 mm
Gibka gumijasta cev	Pružná hadica	Гъвкав маркуч	Гнучкий шланг	Esnek hortum	25,4 mm / 1 in.
Teža	Hmotnosť	Тегло	Вага	Ağırlık	4 kg

Senzor vode	Snímač vody	Датчик за вода	Датчик води	Su sensörü	
Senzor vode samodejno zazna višino vode, v katero je potopljen izdelek. Ko višina vode doseže najnižjo stopnjo sesanja, se izdelek vklopi ali izklopi.	Snímač vody automaticky zisti hladinu vody, do ktorej je produkt ponorený. Produkt sa zapne alebo vypne, keď hladina vody dosiahne minimálnu hladinu sania.	Датчикът за вода автоматично засича нивото на водата, в която е потопен продуктът. Продуктът се включва или изключва, когато нивото на водата достигне минималното ниво на всмукване.	Датчик води автоматично визначає рівень води при зануренні виробу. Виріб вмикається та вимикається при досягненні мінімально необхідного для всмоктування рівня води.	Su sensörü, ürünün daldırıldığı su seviyesini otomatik olarak algılar. Su seviyesi minimum emiş seviyesine ulaştığında ürün açılır veya kapanır.	
Najnižja stopnja sesanja (začetna točka)	Minimálna hladina sania (štartovací bod)	Минимално ниво на всмукване (начална точка)	Мінімальний рівень всмоктування (початкова точка)	Minimum emiş seviyesi (başlangıç noktası)	38 mm
Najnižja višina preostale tekočine	Minimálna výška zostatkovej vody	Минимална височина на остьагната течност	Мінімальна залишкова висота рідини	Minimum artık sıvı yüksekliği	33 mm





English	Français	Deutsch	Español	Italiano	Nederlands
Flow rate performance	Performance du débit	Durchflussleistung	Rendimiento de caudal	Prestazioni portata	Debietprestatie
The flow rate of the product depends on the height of the water outlet. As the height of the product increases, the slower it discharges water.	Le débit du produit dépend de la hauteur de la sortie d'eau. Plus la hauteur du produit augmente, plus l'écoulement de l'eau est lent.	Die Durchflussleistung des Geräts hängt von der Höhe des Wasserauslasses ab. Je höher das Produkt, desto langsamer der Wasserauslass.	El caudal del producto depende de la altura de la salida de agua. A medida que aumenta la altura del producto, el agua se descarga a menos velocidad.	La portata del prodotto dipende dall'altezza dell'uscita dell'acqua. Quanto più l'altezza del prodotto aumenta, più lenta sarà la scarica di acqua.	Het debiet van het product is afhankelijk van de hoogte van de wateruitlaat. Naarmate de hoogte van het product toeneemt, wordt water steeds langzamer afgepompt.
Outlet height (m)	Hauteur de sortie (M)	Ausgangshöhe (m)	Altura de salida (m)	Altezza uscita (m)	Uitlaathoogte (m)
Flow rate (L/h)	Débit (l/h)	Flussrate (L/h)	Caudal (l/h)	Portata (L/h)	Debiet (l/h)

Svenska	Suomi	Norsk	Русский	Polski	Čeština
Flödeshastighet, prestanda	Virtausnopeuden suorituskyky	Strømningshastighetsytelse	Величина скорости потока	Natężenie przepływu	Průtokový výkon
Produktens flödeshastighet beror på vattenutloppets höjd. Allteftersom produkten befinner sig högre, desto långsammare släpper den ut vatten.	Tuotteen virtausnopeus riippuu veden ulostulon korkeudesta. Mitä korkeammalla tuote on, sitä hitaammin se poistaa vettä.	Strømningshastigheten til produktet avhenger av høyden på vannutslippet. Etter som høyden på produktet øker, desto langsommere lømmes vannet.	Величина скорости потока изделия зависит от высоты расположения водовыпускного отверстия. По мере увеличения высоты расположения изделия скорость выпуска воды снижается.	Zapewniane przez produkt natężenie przepływu zależy od wysokości wylotu wody. Wraz ze wzrostem wysokości produktu odprowadza on wodę coraz wolniej.	Průtokový výkon přístroje závisí na výstupní výšce vody. Čím výše je přístroj uložen, tím pomaleji vypouští vodu.
Utloppshöjd (m)	Ulostulon korkeus (m)	Utgangshøyde (m)	Высота выпускного отверстия (м)	Wysokość wylotu (m)	Výstupní výška (m)
Flödeshastighet (l/h)	Virtausnopeus (l/h)	Strømningshastighet (l/h)	Скорость потока (л/ч)	Natężenie przepływu (l/h)	Průtok (L/h)

Latviski	Lietuviškai	Eesti	Hrvatski	Slovenščina	Slovenčina
Piūsmas ātruma veiktspēja	Srauto efektyvums	Voolukiiruse suutlikkus	Učinkovitost brzine protoka	Učinkovitost stopnje pretoka	Hodnota prietokovej rýchlosti
Produkta caurplūde ir atkarīga no ūdens izplūdes atveres augstuma. Palielinoties produkta augstumam, tas lēnāk izvada ūdeni.	Irenginio srauto greitis priklauso nuo aukščio, kuriame yra vandens išleidimo anga. Kuo didesniame aukštyje bus įrenginis, tuo lėčiau jis išleis vandenį.	Toote voolukiirus sõltub vee väljalaskeava kõrgusest. Toote kõrguse tõustes väljutab see vett aeglasemalt.	Brzina protoka proizvoda ovisi o visini izlaznog otvora za vodu. Što je visina proizvoda veća, to sporije ispušta vodu.	Stopnja pretoka izdelka je odvisna od višine vodnega odtoka. Ob dviganju izdelka se odvajanje vode upočasnjuje.	Prietoková rýchlosť výrobku závisí od výšky odtoku vody. So zvyšovaním výšky výrobku sa spomaľuje vypúšťanie vody.
Izplūdes atveres augstums (m)	Išleidimo angos įrengimo aukštis (m)	Väljalaskeava kõrgus (m)	Visina izlaznog otvora (m)	Višina iztoka (m)	Výška odtoku (m)
Piūsmas ātrums (l/h)	Srauto greitis (l/h)	Voolukiirus (l/h)	Brzina protoka (l/h)	Stopnja pretoka (L/h)	Prietoková rýchlosť (l/h)



Português	Dansk					
Desempenho de débito	Gennemstrømningshastighed					
O débito do produto depende da altura da saída da água. À medida que a altura do produto aumenta, a velocidade de descarga da água é mais lenta.	Produktets gennemstrømningshastighed afhænger af højden på vandudløbet. Jo højere produktet er, jo langsommere er vandafledningen.					
Altura da saída (m)	Højde på udløbet (m)	0	2	4	6	8
Caudal (L/h)	Gennemstrømningshastighed (l/t)	4,200	3,500	2,700	1,800	900

Magyar	Română					
Az áramlási sebesség teljesítménye	Performanță debit					
A termék áramlási sebessége a vízkimenet magasságától függ. Minél magasabban van a termék, annál lassabban üríti a vizet.	Debitul produsului depinde de înălțimea de evacuare a apei. Cu cât înălțimea este mai mare, cu atât evacuarea apei sa va face mai lent.					
Kimenet magassága (m)	Înălțime de pompare (m)	0	2	4	6	8
Áramlási sebesség (liter/óra)	Debit (L/h)	4,200	3,500	2,700	1,800	900

България	українська	Türkçe					
Производителност на дебита	Особливості роботи	Akış hızı performansı					
Дебитът на продукта зависи от височината на изходящия отвор за вода. Колкото повече се увеличава височината на продукта, толкова по-бавно той изхвърля водата.	Швидкість потоку залежить від висоти розташування виходу для води. Що вище знаходиться вихідний отвір, то меншою буде швидкість потоку.	Ürünün akış hızı su çıkışının yüksekliğine bağlıdır. Ürünün yüksekliği arttıkça su tahliye hızı düşer.					
Височина на изходящия отвор (m)	Висота вихідного отвору (m)	Çıkış yüksekliği (m)	0	2	4	6	8
Дебит (L/h)	Швидкість потоку (л/год)	Akış hızı (L/sa.)	4,200	3,500	2,700	1,800	900



English	Français	Deutsch	Español	Italiano	Nederlands	Português
Battery and charger	Batterie et chargeur	Akku und Ladegerät	Batería y cargador	Batteria e caricatore	Accu en oplader	Bateria e carregador
Model	Modèle	Modell	Modelo	Modello	Model	Modelo
Battery pack	Bloc de batterie	Akkupack	Batería	Batteria	Accu	Bateria
Charger	Chargeur	Ladegerät	Cargador	Caricatore	Lader	Carregador
Compatible battery packs	Blocs des batterie compatibles	Kompatible Akkupacks	Paquetes de batería compatibles	Gruppo batterie compatibili	Compatibele accupacks	Baterias compatíveis
Compatible chargers	Chargeurs compatibles	Kompatible Ladegeräte	Cargador compatible	Caricatore compatibile	Compatibele oplader	Carregador compatível
NOTE: Visit your local special orders desk or contact RYOBI customer service for replacement parts.	REMARQUE: Pour obtenir des pièces de rechange, consultez le bureau local chargé des commandes spéciales ou le service client RYOBI.	HINWEIS: Wenden Sie sich an Ihren örtlichen Kundendienst oder kontaktieren Sie den RYOBI-Kundendienst, um Ersatzteile zu erhalten.	NOTA: Visite su servicio local de pedidos especiales o póngase en contacto con el Servicio de atención al cliente de RYOBI para obtener piezas de recambio.	NOTA: Recarsi presso il banco ordini speciali di zona oppure contattare l'assistenza clienti RYOBI per i pezzi di ricambio.	OPMERKING: Bezoek de lokale verkoopspecialisten of neem contact op met de klantenservice van RYOBI voor vervangende onderdelen.	NOTA: Visite o seu ponto de encomendas especiais local ou contacte o Apoio ao cliente da RYOBI para obter peças de substituição.

Čeština	Magyar	Română	Latviski	Lietuviškai	Eesti	Hrvatski
Nabiječka a baterie	Akkumulátor és töltő	Bateria și încărcătorul	Akumulators un lādētājs	Akumulatorius ir įkroviklis	Aku ja laadija	Baterija i punjač
Model	Típus	Model	Modelis	Modelis	Mudel	Model
Baterie	Akkumulátor	Acumulator	Akumulators	Baterija	Aku paketiga	Baterija
Nabiječka	Töltő	Încărcător	Lādētājs	Įkroviklis	Laadija	Punjač
Kompatibilni akumulátory	Kompatibilis akumulátorok	Acumulatori compatibili	Savietojami akumulatoru komplekti	Suderinami baterijos paketai	Ühilduvad akupaketid	Kompatibilna pakiranja baterija
Kompatibilni nabiječka	Kompatibilis töltő	Încărcător compatibil	Saderīgs lādētājs	Suderinamas įkroviklis	Ühilduv laadija	Kompatibilni punjači
POZNÁMKA: Náhradní díly objednávejte přes místního dodavatele nebo se obraťte na oddělení zákaznických služeb RYOBI.	MEGJEGYZÉS: Cserealkatrészekért látogassa meg a helyi különleges rendelések pultot vagy lépjen kapcsolatba a RYOBI ügyfélszolgálatával.	NOTĂ: Vizitați reprezentanța dvs. locală de vânzări sau contactași Serviciul Asistență Clientă RYOBI pentru piese de schimb.	PIEZĪME: Rezerves daļas meklējiet jūsu vietējā tīpašā pasūtījumu centrā vai sazinieties ar RYOBI Klientu apkalpošanas dienestu.	PASTABA: Jei prireiktų keičiamųjų dalių, nuvykite į vietos specialiujų užsakymų biurą arba kreipkitės į RYOBI klientų aptarnavimo tarnybą.	MÄRKUS: Varuosade tellimiseks pöörduge kohaliku tellimispunkti poole või võtke ühendust RYOBI klienditeenindusega.	NAPOMENA: Posjetite vaš lokalni ured za posebne narudžbe ili kontaktirajte RYOBI korisničku službu za zamjenske dijelove.



Dansk	Svenska	Suomi	Norsk	Русский	Polski	
Batteri og oplader	Batteri och batteriladdare	Akku ja laturi	Batteri og lader	Акумуляторная батарея и зарядное устройство	Akumulator i ładowarka	
Model	Modell	Malli	Modell	Модель	Model	RY18SPA-0
Batteri	Batteri	Akku	Batteri	Акумулятор	Akumulator	-
Oplader	Batteriladdare	Laturi	Lader	Зарядное устройство	Ładowarka	-
Kompatible batterier	Kompatibla batteripaket	Yhteensopivat akut	Kompatible batteripakker	Совместимая аккумуляторная батарея	Pasujące akumulatory	RB18..
Kompatibel oplader	Kompatibel laddare	Yhteensopiva laturi	Kompatibel lader	Совместимое зарядное устройство	Zgodna ładowarka	BCL1418.., BCS618, RC18..
BEMÆRK: Besøg din lokale specialbutik eller kontakt RYOBI kundeservice for reservedele.	OBS: Besök ditt lokala kontor för specialbeställningar eller kontakta RYOBI-kundeservice för reservdelar.	HUOMAUTUS: Kun tarvitet varaosia, käy paikallisissa toimipisteissä tai ota yhteyttä RYOBI-asiakaspalveluun.	MERK: Besøk den lokale spesialbestillingskranken eller ta kontakt med RYOBI kundeservice for reservedeler.	ПРИМЕЧАНИЕ: Для приобретения запасных деталей обращайтесь в региональную службу специальных заказов или в клиентскую службу RYOBI.	UWAGA: W celu uzyskania części zamiennych należy odwiedzić lokalny dział zamówień specjalnych lub skontaktować się z Działem Obsługi Klienta firmy RYOBI.	

Slovenščina	Slovenčina	България	українська	Türkçe	
Baterija in polnilnik	Akumulátor a nabijačka	Батерия и зарядно устройство	Акумулятор і зарядний пристрій	Pil ve şarj cihazı	
Model	Modelis	Модел	Модель	Model	RY18SPA-0
Akumulator	Batéria	Батерия	Акумуляторна батарея	Pil	-
Polnilec	Nabijačka	Зарядно устройство	Зарядний пристрій	Şarj cihazı	-
Združljive baterije	Kompatibilné jednotky akumulátorov	Съвместими батерии	Сумісні акумуляторні блоки	Uyumlu pil takımları	RB18..
Združljiv polnilec	Kompatibilná nabijačka	Съвместимо зарядно устройство	Сумісний зарядний пристрій	Uyumlu şarj cihazı	BCL1418.., BCS618, RC18..
OPOMBA: Za nadomestne dele se obrnite na lokalno poslovalnico za posebna naročila ali službo za storitve za stranke RYOBI.	POZNÁMKA: Ak potrebujete náhradné diely, navštívte miestne oddelenie pre špeciálne objednávky alebo sa obráťte na zákaznicky servis RYOBI.	ЗАБЕЛЕЖКА: За поръчка на резервни части посетете местното бюро за специални поръчки или се свържете с центъра за обслужване на клиенти на RYOBI.	ПРИМІТКА: Завітайте до місцевої служби замовлень або зверніться до служби підтримки клієнтів RYOBI, щодо отримання запасних частин.	NOT: Yedek parçalar için özel sipariş masanızı ziyaret edin veya RYOBI Müşteri Hizmetleri ile iletişime geçin.	

EN RYOBI WARRANTY APPLICATION CONDITIONS

In addition to any statutory rights resulting from the purchase, this product is covered by a warranty as stated below.

1. The warranty period is 24 months for consumers and commences on the date when the product was purchased. This date has to be documented by an invoice or other proof of purchase. The product is designed and dedicated to consumer and private use only. So there is no warranty provided in case of professional or commercial use. This warranty applies only on new products.
2. There is a possibility to extend for a part of the range of power tools (AC/DC) the warranty period over the period described above using the registration on the www.ryobitools.eu website. The eligibility of products for extended warranty is clearly displayed in stores and / or on packaging and is contained within the product documentation. The end user is required to register his/her newly-acquired products online within 30 days from the date of purchase. The end user may register for the extended warranty in his/her country of residence if listed on the online registration form where this option is valid. Furthermore, end users must give their consent to the storage of their personal data that is required to be entered online. They must also accept the terms and conditions. The registration confirmation receipt, which is sent out by e-mail, and the original invoice showing the date of purchase will serve as proof of the extended warranty.
3. The warranty covers all defects of the product during the warranty period due to faults in workmanship or material at the purchase date. The warranty is limited to repair and/or replacement and does not include any other obligations including but not limited to incidental or consequential damages. The warranty is not valid if the product has been misused, used contrary to the instruction manual, or has been incorrectly connected to a power supply. This warranty does not apply to:
 - any damage to the product that is the result of improper or lack of maintenance
 - any product that has been altered or modified
 - any product where original identification (trade mark, serial number) markings have been defaced, altered or removed
 - any damage caused by non-observance of the instruction manual
 - any product not displaying the CE approval mark on the rating plate
 - any product that has been attempted to be repaired by a non-authorized warranty service centre or without prior authorisation by Techtronic Industries
 - any product connected to improper power supply (amps, voltage, frequency)
 - any product used with inappropriate fuel mixture (fuel, oil, ratio of oil/ fuel mixture)
 - any damage caused by external influences (water, chemical, physical, shocks) or foreign substances
 - normal wear and tear spare parts
 - inappropriate use, overloading of the tool
 - use of non-approved accessories or parts
 - Accessories provided with the tool or purchased separately including but not limited to blades, saw chains, cutting lines, etc.
 - Any periodic adjustments to or maintenance cleaning of carburetors
 - Components (parts and accessories) subject to natural wear and tear, including but not limited to bump knobs, drive belts, clutch, blades of hedge trimmers or lawn mowers, harness, cable throttle, carbon brushes, power cord, tines, felt washers, hitch pins, blower fans, blower and vacuum tubes, vacuum bag and straps, guide bars, saw chains, hoses, connector fittings, spray nozzles, wheels, spray wands, inner reels, outer spools, cutting lines, spark plugs, air filters, gas filters, mulching blades, etc.
4. For servicing, the product must be sent or presented to a RYOBI authorised service station listed for each country in the following list of service station addresses. In some countries your local RYOBI dealer undertakes to send the product to the RYOBI service organisation. When sending a product to a RYOBI service station, the product should be safely packed without any dangerous contents such as petrol, marked with sender's address and accompanied by a short description of the fault.
5. A repair / replacement under this warranty is free of charge. It does not constitute an extension or a new start of the warranty period. Exchanged parts or products become our property. In some countries delivery charges or postage will have to be paid by the sender. Your statutory rights arising from the purchase of the product remain unaffected.
6. This warranty is valid in the European Community, Switzerland, Iceland, Norway, Liechtenstein, Turkey, Russia, and the United Kingdom. Outside these areas, please contact your authorised RYOBI dealer to determine if another warranty applies.

AUTHORISED SERVICE CENTRE

Any request or issue with the product can be addressed to your local authorised service centres (visit www.ryobitools.eu) or directly to: Techtronic Industries GmbH, Max Eyth Straße 10, 71364 Winnenden, Germany. Please state the serial number and product type printed on the label.

FR RYOBI CONDITIONS D'APPLICATION DE LA GARANTIE

En plus des droits statutaires liés à l'achat, ce produit est couvert par une garantie telle que décrite ci-dessous.

1. La durée de la garantie accordée au consommateur est de 24 mois à partir de la date d'achat. Cette date doit être authentifiée par une facture ou tout autre preuve d'achat. Le produit a été conçu en vue d'une utilisation strictement privée. Aucune garantie ne s'applique donc en cas d'utilisation professionnelle ou commerciale.
2. Il existe pour une partie de la gamme « jardin » (AC/DC), une possibilité d'étendre la période de garantie au-delà de la période précédemment décrite en utilisant le formulaire d'enregistrement présent sur le site internet www.ryobitools.eu. L'éligibilité d'un outil est clairement affichée dans les points de vente et/ou sur l'emballage et la documentation. L'utilisateur final doit enregistrer son/ses outil(s) nouvellement acheté(s) en ligne dans les 30 jours qui suivent la date d'achat. L'utilisateur a la possibilité de s'enregistrer pour l'extension de garantie dans son pays de résidence si celui-ci est listé dans le formulaire d'enregistrement en ligne où cette option est valide. L'utilisateur final doit donner son consentement pour l'enregistrement des données requises pour accéder au site et doit accepter les termes et conditions. La confirmation d'enregistrement, envoyée par courrier électronique, ainsi que la facture originale mentionnant la date d'achat serviront de preuve de l'extension de garantie.
3. La garantie couvre pendant la période de garantie les défauts des produits liés à la fabrication et aux matériaux à la date d'achat. La garantie est limitée à la réparation et/ou au remplacement et n'inclut aucune autre obligation, tel que, mais sans s'y limiter, les dommages accessoires ou indirects. La garantie est non valable en cas de mauvaise utilisation du produit, d'utilisation contraire aux instructions du mode d'emploi, ou en cas de branchement incorrect. Cette garantie ne s'applique pas pour :
 - tout dommage au produit résultant d'un mauvais entretien
 - tout produit ayant été altéré ou modifié
 - tout produit dont les marquages originaux d'identification (marque, numéro de série) ont été dégradés, altérés ou retirés
 - tout dommage causé par le non-respect des instructions du mode d'emploi
 - tout produit non CE
 - tout produit ayant subi une tentative de réparation par du personnel non qualifié ou sans autorisation préalable de Techtronic Industries
 - tout produit raccordé à une alimentation secteur non conforme (ampérage, voltage, fréquence)
 - tout produit utilisé avec un mélange inapproprié (essence, huile, pourcentage d'huile)
 - tout dommage causé par des influences extérieures (chimiques, physiques, chocs) ou par des substances étrangères
 - l'usure normale des pièces consommables
 - une utilisation inappropriée, une surcharge de l'outil
 - l'utilisation de pièces ou accessoires non agréés
 - Tout réglage périodique ou tout nettoyage de maintenance des carburateurs
 - les composants (pièces et accessoires) sujets à une usure naturelle, incluant de façon non exhaustive les têtes de fil à frapper, les courroies de transmission, les embrayages, les lames des taille-haies ou des tondeuses à gazon, les harnais, les câbles d'accélérateur, les charbons, les cordons d'alimentation, les fraises de cultivateurs, les rondelles feutre, les gouilles de fraise, les turbines et lame de broyage des souffleurs, les tubes de soufflage et d'aspiration des souffleurs, les sacs de souffleurs et leurs lanières, les guides-chaîne, les chaînes de tronçonneuses, les tuyaux et raccords, les buses et lances de nettoyeurs haute pression, les roues, les recharges de fil des têtes de coupe, les têtes de coupe, le fil de coupe, les bougies d'allumage, les filtres à air, les filtres à essence, etc.
4. Si le produit doit être réparé, envoyez-le à un service après-vente agréé RYOBI dont vous trouverez ci-dessous la liste pour chaque pays. Dans certains pays, votre revendeur RYOBI se chargera d'envoyer le produit à un centre de réparation RYOBI. Lorsque vous envoyez un produit à un service après-vente RYOBI, celui-ci doit être correctement emballé, sans contenir aucun produit dangereux tel que de l'essence, et vous devez indiquer votre adresse ainsi qu'une courte description du problème.
5. Une réparation / un remplacement sous garantie est gratuit(e). Ceci ne constituera pas une extension de garantie ni un nouveau départ de la période de garantie. Les pièces ou les outils remplacés deviennent notre propriété. Dans certains pays, les frais de port devront être assumés par l'expéditeur. Vos droits statutaires restent inchangés.
6. Cette garantie est valable dans la Communauté européenne, la Suisse, l'Islande, la Norvège, le Liechtenstein, la Turquie, la Russie et le Royaume-Uni. En dehors de ces zones, veuillez contacter votre distributeur agréé RYOBI pour déterminer si une autre garantie s'applique.

SERVICE APRÈS-VENTE AGRÉÉ

Toute demande ou tout problème concernant le produit peut être transmis à votre centre de réparation agréé local (consultez www.ryobitools.eu) ou directement à : Techtronic Industries GmbH, Max Eyth Straße 10, 71364 Winnenden, Germany. Veuillez mentionner le numéro de série et le type de produit imprimés sur l'étiquette.



DE RYOBI GARANTIEBEDINGUNGEN

Zusätzlich zu den gesetzlichen Rechten aus dem Kauf gilt für dieses Produkt die nachstehend aufgeführte Garantie.

- Der Garantiezeitraum beträgt für Verbraucher 24 Monate und beginnt mit dem Datum des Kaufs. Dieses Datum muss eine Rechnung oder einen anderen Kaufbeleg dokumentiert werden. Dieses Produkt wurde ausschließlich zur privaten Nutzung durch Verbraucher entwickelt. Für den Fall einer professionellen bzw. kommerziellen Nutzung besteht daher keine Garantie.
- Es besteht die Möglichkeit, für einen Teil des Sortiments der Gartenwerkzeuge (AC/DC) den Garantiezeitraum über den oben genannten Zeitraum hinaus zu verlängern, indem der Verbraucher die Registrierung auf der Website www.ryobitools.eu durchführt. Die Berechtigung der Werkzeuge für die Garantieverlängerung ist deutlich im Geschäft und/oder auf der Verpackung beschrieben und in der Produktdokumentation erwähnt. Der Verbraucher muss das neu erworbene Gerät online innerhalb von 30 Tagen ab dem Kaufdatum registrieren. Der Verbraucher kann das Gerät zwecks Garantieverlängerung in seinem Wohnsitzland/Heimatland registrieren, wenn dieses Land auf dem Online-Registrierungsformular aufgeführt ist und die Option gültig ist. Darüber hinaus muss der Verbraucher seine Zustimmung zur Speicherung der Daten geben, die online eingegeben werden müssen, und er muss die allgemeinen Geschäftsbedingungen akzeptieren. Die Bestätigung der Registrierung, die per E-Mail versandt wird, und die Originalrechnung mit dem Kaufdatum gelten als Beleg für die Garantieverlängerung.
- Die Garantie deckt alle Defekte des Geräts während des Garantiezeitraums ab, die auf zum Zeitpunkt des Kaufs bestehende Verarbeitungs- oder Materialfehler zurückzuführen sind. Die Garantie beschränkt sich auf Reparatur und/oder Ersatz und beinhaltet keine anderen Verpflichtungen, insbesondere keinen Schadenersatz für Folge- oder Nebenschäden. Die Garantie gilt nicht, wenn das Gerät fehlerhaft eingesetzt wurde, gegensätzlich zur Bedienungsanleitung eingesetzt wurde oder falsch angeschlossen wurde. Die Garantie gilt nicht für Folgendes:
 - Schäden am Gerät, die auf unkorrekte Wartung zurückzuführen sind
 - Geräte, an denen Veränderungen vorgenommen wurden
 - Produkte, bei denen die ursprüngliche Identifizierung (Handelsmarke, Seriennummer) unleserlich gemacht, verändert oder entfernt wurde
 - Schäden durch Nichtbeachtung der Bedienungsanleitung
 - nicht-CE-zertifizierte Geräte
 - Geräte, an denen durch nicht-qualifizierte Personen oder ohne vorherige Genehmigung von Techtronic Industries Reparaturversuche vorgenommen wurden
 - Geräte, die an unkorrekte Energiequellen (Ampere, Volt, Frequenz) angeschlossen wurden
 - Geräte, die mit einer fehlerhaften Treibstoffmischung (Treibstoff, Öl, Ölanteil) betrieben wurden
 - Schäden durch äußere Einflüsse (chemisch, physisch, Stöße) oder Fremdstoffe
 - normaler Verschleiß von Ersatzteilen
 - unangemessene Nutzung, Überlastung des Geräts
 - Nutzung nicht genehmigter Zubehörteile oder Ersatzteile
 - Regelmäßige Einstellung oder Wartungsreinigung des Vergasers
 - Komponenten (Ersatzteile und Zubehörteile), die natürlichem Verschleiß unterliegen, einschließlich, aber nicht beschränkt auf Fadenköpfe, Kohlebürsten, Lager, Spannvorrichtungen, SDS-Bohreraufnahme /Bit-Adapter, Netzplatt, Zusatzhandgriff, Transportkoffer, Schleifplatten, Staubbeutel, Staubabführungen, Filzunterlegscheiben, Bolzen und Federn von Schlagschraubern, einschließlich, aber nicht beschränkt auf Fadenköpfe, Antriebsriemen, Kupplungen, die Klängen von Heckenscheren oder Rasenmähern, Kabelstränge, Gaszüge, Zinken, Steckbolzen, Lüfter, Saug- und Gebläserohre oder Düsen, Fangsäcke und Gurte, Führungsschienen, Sägeketten, Schläuche, Verbinder, Sprühdüsen, Räder, Sprühstäbe, innere Rollen, äußere Spulen, Schneidfäden, Zündkerzen, Luftfilter, Benzin-/ Ölfilter, Häcksel- Messer usw.
- Zum Service muss das Gerät zu einer von RYOBI autorisierten Servicestation gebracht oder dorthin gesendet werden. Die Servicestationen für die einzelnen Länder sind in der folgenden Liste aufgeführt. In einigen Ländern sendet Ihr RYOBI-Händler vor Ort das Gerät an das RYOBI-Serviceunternehmen. Beim Einsenden an die RYOBI-Servicestation sollte das Gerät sicher verpackt sein, ohne gefährliche Inhalte wie Benzin, und es sollte mit der Adresse des Absenders und einer kurzen Beschreibung des Fehlers versehen sein.
- Eine Reparatur bzw. ein Ersatz gemäß dieser Garantie ist kostenlos. Hieraus ergibt sich weder eine Garantieverlängerung noch der Beginn eines neuen Garantiezeitraums. Die ausgetauschten Ersatzteile oder Werkzeuge gehen in unser Eigentum über. In einigen Ländern müssen die Zustelgebühren oder die Versandkosten vom Absender gezahlt werden. Ihre gesetzlichen Rechte aus dem Kauf des Geräts bleiben hiervon unberührt.
- Diese Garantie ist gültig in der Europäischen Gemeinschaft, der Schweiz, Island, Norwegen, Liechtenstein, der Türkei, Russland und dem Vereinigten Königreich. Bitte wenden Sie sich außerhalb dieser Gebiete an Ihren autorisierten RYOBI-Händler, um festzustellen, ob eine andere Garantie gilt.

AUTORISIERTER KUNDENDIENST

Bitte wenden Sie sich bei Fragen zum oder Problemen mit dem Gerät an das örtliche autorisierte Servicecenter (siehe www.ryobitools.eu) oder direkt an: Techtronic Industries GmbH, Max Eyth Straße 10, 71364 Winnenden, Germany. Bitte geben Sie die Seriennummer und den auf dem Typenschild aufgedruckten Gerätetyp an.

ES CONDICIONES DE APLICACIÓN DE LA GARANTÍA DE RYOBI

Además de cualquier derecho legal derivado de la compra, este producto está cubierto por una garantía que se indica a continuación.

- El periodo de garantía es de 24 meses para consumidores y comienza en la fecha en que se compra el producto. Dicha fecha debe documentarse con una factura u otro comprobante de compra. El producto está diseñado y concebido únicamente para el uso privado del consumidor. Por lo tanto, no se ofrece garantía en caso de uso profesional o comercial.
- Existe la posibilidad de ampliar el periodo de garantía respecto a una parte de la gama de herramientas de jardinería (CA/CC) durante el periodo descrito más arriba y mediante el registro en el sitio web www.ryobitools.eu. La elegibilidad de las herramientas para que se amplíe el periodo de garantía se muestra claramente en las tiendas o en el embalaje y está incluida en la documentación del producto. El usuario final tiene que registrar en línea sus herramientas recientemente adquiridas en un plazo de 30 días a partir de la fecha de compra. El usuario final podrá registrarse para obtener la garantía ampliada en su país de residencia si este aparece en la lista del formulario de registro en línea cuando esta opción sea válida. Además, los usuarios finales deberán dar su consentimiento al almacenamiento de los datos necesarios para el acceso en línea y tienen que aceptar los términos y condiciones. El recibo de confirmación de registro, que se envía por correo electrónico, y la factura original que muestra la fecha de compra servirán como comprobante para la garantía ampliada.
- La garantía cubre todos los defectos del producto durante el periodo de garantía debido a fallos de mano de obra o material en la fecha de compra. La garantía se limita a la reparación o sustitución y no incluye ninguna otra obligación como, por ejemplo, daños accidentales o consecuentes. La garantía no es válida si se ha usado mal el producto, se ha usado contraviniendo el manual de instrucciones o se ha conectado de forma incorrecta. Esta garantía no es aplicable a:
 - ningún daño en el producto que sea consecuencia de un mantenimiento inadecuado
 - ningún producto que haya sido alterado o modificado
 - ningún producto en el que los marcados de identificación originales (marca comercial, número de serie) se hayan borrado, modificado o eliminado
 - ningún daño provocado por no seguir el manual de instrucciones
 - ningún producto que no sea CE
 - ningún producto que haya sufrido un intento de reparación por parte de un profesional no cualificado o sin la autorización previa de Techtronic Industries.
 - ningún producto conectado a un suministro eléctrico inadecuado (ampierios, voltaje, frecuencia)
 - ningún producto usado con una mezcla de combustible inadecuada (combustible, aceite, porcentaje de aceite)
 - ningún daño causado por influencias externas (químicas, físicas, impactos) o sustancias extrañas
 - desgaste normal de piezas de repuesto
 - uso inadecuado, sobrecarga de la herramienta
 - uso de accesorios o piezas no aprobados
 - Cualquier ajuste periódico o limpieza de mantenimiento de los carburadores
 - Componentes (piezas y accesorios) sujetos al desgaste natural incluyendo, entre otros, pomos de golpes, correas de transmisión, embragues, cuchillas de cortasetos o cortacésped, arneses, cable del acelerador, escobillas de carbono, cables eléctricos, pías, discos de filtro, pasadores de enganche, ventiladores de soplador, tubos de aspiración y de soplado, bolsos y correas de aspiración, barras guías, cadenas de sierra, mangueras, herrajes de conectores, boquillas pulverizadoras, ruedas, lanzas pulverizadoras, bobinas interiores, carretes exteriores, líneas de corte, bujías, filtros de aire, filtros de gas, cuchillas de compostaje, etc.
- Para su mantenimiento, el producto debe enviarse o presentarse a una estación de servicio de RYOBI autorizada que figure en la siguiente lista de direcciones de estaciones de servicio por países. En algunos países, su distribuidor RYOBI local se responsabiliza de enviar el producto a la compañía de servicio de RYOBI. Cuando se envíe un producto a una estación de servicio de RYOBI, este debe estar empaquetado de forma segura sin contenidos peligrosos como gasolina, marcado con la dirección del remitente y acompañado de una breve descripción del fallo.
- Una reparación / sustitución con esta garantía es gratuita. No constituye una ampliación ni un nuevo comienzo del periodo de garantía. Las piezas o herramientas intercambiadas pasan a ser de nuestra propiedad. En algunos países, los gastos de envío o correo tendrán que pagarlos el remitente. Sus derechos legales derivados de esta compra de la herramienta no se verán afectados.
- Esta garantía es válida en la Comunidad Europea, Suiza, Islandia, Noruega, Liechtenstein, Turquía, Rusia y el Reino Unido. Fuera de estas zonas, póngase en contacto con su distribuidor de RYOBI autorizado para determinar si es aplicable otra garantía.

SERVICIO TÉCNICO AUTORIZADO

Cualquier solicitud o problema relacionado con el producto se puede remitir a su centro de servicio autorizado local (visite www.ryobitools.eu) o directamente a: Techtronic Industries GmbH, Max Eyth Straße 10, 71364 Winnenden, Germany. Indique el número de serie y el tipo de producto que aparecen impresos en la etiqueta.



IT CONDIZIONI DI VALIDITÀ DELLA GARANZIA RYOBI

In aggiunta ai diritti di legge risultanti dall'acquisto, il prodotto è coperto dalla garanzia sotto descritta.

1. Il periodo di garanzia è di 24 mesi per i consumatori, a decorrere dalla data di acquisto del prodotto. La data deve essere documentata da una fattura o altra prova d'acquisto. Il prodotto è progettato e destinato solo all'utilizzo privato dei consumatori. Pertanto non viene fornita alcuna garanzia in caso di uso professionale o commerciale.
2. Per una serie di utensili da giardino (CA/CC) è possibile prolungare il periodo di garanzia oltre quello descritto, registrandosi sul sito web www.ryobitools.eu. Gli utensili per i quali è possibile prolungare il periodo di garanzia sono chiaramente indicati nei negozi e/o sulle confezioni e nella documentazione dei prodotti. L'utente deve registrare online l'utensile acquistato entro 30 giorni dalla data di acquisto. L'utente può registrarsi per la garanzia prolungata nel proprio paese di residenza, se questo è elencato nel modulo di registrazione online dove questa opzione sia valida. Inoltre gli utenti devono fornire il proprio consenso alla conservazione dei dati da immettere online e devono accettare le condizioni generali. La conferma di registrazione, inviata tramite e-mail, e la fattura originale indicante la data di acquisto, costituiranno la prova della garanzia prolungata.
3. La garanzia copre tutti i difetti del prodotto durante il periodo di garanzia, risultati da manodopera o materiali alla data di acquisto. La garanzia è limitata alla riparazione e/o sostituzione e non include alcun altro obbligo quali, a mero titolo esemplificativo, i danni incidentali o consequenziali. La garanzia non è valida se il prodotto è stato usato scorrettamente, in modo contrario al manuale di istruzioni o se è stato collegato in modo errato. La garanzia non è valida per:
 - qualsiasi danno al prodotto dovuto a manutenzione errata;
 - qualsiasi prodotto che sia stato alterato o modificato;
 - qualsiasi prodotto le cui marcature di identificazione originali (marchi di fabbrica, numero di serie) siano state cancellate, alterate o rimosse;
 - qualsiasi danno causato dalla non osservanza delle istruzioni del manuale;
 - qualsiasi prodotto privo di omologazione CE;
 - qualsiasi prodotto che sia stato sottoposto a un tentativo di riparazione da parte di un professionista non qualificato oppure senza la previa autorizzazione di Techtronic Industries;
 - qualsiasi prodotto collegato a un'alimentazione errata (per ampere, tensione, frequenza);
 - qualsiasi prodotto usato con una miscela di carburante errata (carburante, olio, percentuale di olio);
 - qualsiasi danno causato da influenze esterne (chimiche, fisiche, urti) o sostanze estranee;
 - la normale usura delle parti di ricambio;
 - uso inappropriato, sovraccarico dell'utensile;
 - uso di accessori o parti non omologate;
 - qualsiasi regolazione periodica o pulizia di manutenzione dei carburatori;
 - componenti (parti e accessori) soggetti alla normale usura compresi, a mero titolo esemplificativo, testine a filo, cinghie di trasmissione, frizioni, lame di tagliasiepi o tagliaerba, imbragature, cavi di accelerazione, spazzole al carbonio, cavi di alimentazione, denti, rondelle di feltro, perni di aggancio, ventole dei soffiatori, tubi di soffiatori e aspiratori, sacchetti e cinghie per aspirapolvere, barre guida, catene per seghe, tubi, raccordi di connessione, ugelli di spruzzo, ruote, erogatori, bobine interne ed esterne, linee di taglio, candele, filtri dell'aria, filtri del gas, lame per mulching ecc.
4. Per la manutenzione il prodotto dev'essere spedito o portato presso uno dei centri assistenza autorizzati RYOBI elencati per ogni paese nel seguente elenco di indirizzi dei centri. In alcuni paesi il rivenditore locale RYOBI si incarica di inviare il prodotto all'organizzazione di assistenza RYOBI. Quando si invia un prodotto a un centro assistenza RYOBI, imballarlo in modo sicuro senza contenuti pericolosi come la benzina, apporre l'indirizzo del mittente e accompagnarlo da una breve descrizione del guasto.
5. La riparazione/sostituzione ai sensi della presente garanzia è gratuita. Non costituisce un prolungamento o un nuovo inizio del periodo di garanzia. Le parti o gli utensili scambiati diventano di nostra proprietà. In alcuni paesi i costi di consegna o di spedizione postale devono essere pagati dal mittente. I diritti di legge derivanti dall'acquisto dell'utensile rimangono inalterati.
6. La presente garanzia è valida in Comunità Europea, Svizzera, Islanda, Norvegia, Liechtenstein, Turchia, Russia e Regno Unito. Al di fuori di tali aree contattare il rivenditore autorizzato RYOBI per sapere se è valida un'altra garanzia.

CENTRO SERVIZI AUTORIZZATO

Qualsiasi richiesta o problema con il prodotto può essere indirizzato ai centri di assistenza autorizzati locali (visitare www.ryobitools.eu) o direttamente a: Techtronic Industries GmbH, Max Eyth Straße 10, 71364 Winnenden, Germany. Si prega di indicare il numero di serie e il tipo di prodotto stampati sull'etichetta.

NL RYOBI GARANTIEVOORWAARDEN

Naast de wettelijke rechten die voortvloeien uit de aankoop, wordt dit product gedekt door een garantie, zoals hieronder staat vermeld.

1. De garantietermijn voor consumenten bedraagt 24 maanden en gaat in op de datum waarop het product is gekocht. Deze datum moet worden gedocumenteerd met een factuur of ander aankoopbewijs. Het product is uitsluitend ontworpen en bedoeld voor persoonlijk gebruik door consumenten. Er wordt dus geen garantie gegeven voor professioneel of commercieel gebruik.
2. Voor een deel van ons aanbod van tuingereedschappen (AC/DC) is het mogelijk om de garantietermijn te verlengen over de boven beschreven termijn, met behulp van de website www.ryobitools.eu. De gereedschappen die in aanmerking komen voor de verlenging van de garantietermijn wordt duidelijk weergegeven in winkels en/of verpakkingen en staat beschreven in de productdocumentatie. De eindgebruiker moet zijn/har nieuw gekochte gereedschappen binnen 30 dagen na aankoop online registreren. De eindgebruiker kan zich registreren voor de verlengde garantietermijn als zijn woonland staat vermeld op het online registratieformulier waar deze optie geldig is. Bovendien moeten eindgebruikers toestemming geven voor de opslag van de gegevens die online ingevuld moeten worden en moeten ze de algemene voorwaarden accepteren. Het ontvangstbewijs van de registratie, dat per e-mail wordt verzonden en de oorspronkelijke factuur met de aankoopdatum vormt het bewijs van de verlengde garantietermijn.
3. De garantie geldt tijdens de garantietermijn alle gebreken van het product vanwege defecten in vakmanschap of materiaal op de aankoopdatum. De garantie is beperkt tot reparatie en/of vervanging en bevat geen andere verplichtingen, waaronder maar niet beperkt tot incidentele of gevolgschade. De garantie is niet geldig als het product is misbruikt, in strijd met de gebruiksaanwijzing wordt gebruikt of onjuist is aangesloten. Deze garantie geldt niet voor:
 - alle schade aan het product die het gevolg is van onjuist onderhoud
 - elk product dat is veranderd of aangepast
 - elk product waar de oorspronkelijke identificatie (handelsmerk, serienummer) is beschadigd, gewijzigd of verwijderd
 - alle schade die is veroorzaakt door het niet opvolgen van de gebruiksaanwijzing
 - elk niet-CE-product
 - elk product waar een poging tot reparatie is gedaan door een niet-erkende professional of zonder voorafgaande toestemming door Techtronic Industries.
 - elk product dat is verbonden met een verkeerde inductie (amperage, spanning, frequentie)
 - elk product dat wordt gebruikt met een verkeerd brandstofmengsel (brandstof, olie, oliegehalte)
 - alle schade die is veroorzaakt door externe invloeden (chemisch, fysisch, schokken) of vreemde stoffen
 - normale slijtage van reserveonderdelen
 - ongepast gebruik, overbelasting van het gereedschap
 - gebruik van niet-goedgekeurde accessoires of onderdelen
 - Alle periodieke aanpassingen aan of het onderhoud en reiniging van carburateurs
 - Componenten (onderdelen en accessoires) die onderhevig zijn aan natuurlijke slijtage, waaronder maar niet beperkt tot stookknoppen, aandrijfriemen, koppelingen, messen van hegtrimmers of grasmaaiers, hamas, gaskabel, koolstofborstels, stroomsnoeren, tanden, viltringen, koppelingsspannen, blazers, blaas- en zuigbuizen, zuigzakken en -riemen, geleidingsstaven, zaagkettingen, slangen, koppelingen, mondstukken, wielen, spuitstokken, binnenhaspels, buitenhaspels, snijdraden, bougies, luchtfilters, gasfilters, maaimessen, etc.
4. Voor onderhoud moet het product worden verzonden of gebracht naar een erkend servicestation van RYOBI die voor elk land staat vermeld in de volgende lijst met adressen voor servicestations. In sommige landen zal uw lokale RYOBI-dealer het product verzenden naar de RYOBI-serviceorganisatie. Wanneer u het product naar een servicestation van RYOBI verzendt, moet het product veilig worden verpakt zonder enige gevaarlijke inhoud, zoals benzine, met het adres van de afzender en vergezeld van een korte beschrijving van het defect.
5. Een reparatie/vervanging die onder deze garantie valt is gratis. Het vormt geen verlenging of een nieuwe start van de garantietermijn. Vervisselde onderdelen of gereedschappen worden ons eigendom. In sommige landen moeten de verzendkosten door de afzender worden betaald. Uw wettelijke rechten die voortvloeien uit de aankoop van het gereedschap blijven onaangetaast.
6. Deze garantie is geldig binnen de Europese Gemeenschap, Zwitserland, IJsland, Noorwegen, Liechtenstein, Turkije, Rusland en het Verenigd Koninkrijk. Buiten deze gebieden moet u contact opnemen met uw erkende RYOBI-dealer om vast te stellen of er een andere garantie van toepassing is.

GEAUTORISEERD ONDERHOUDSCENTRUM

Elk verzoek of probleem met het product kan worden gericht aan uw lokale geautoriseerde servicecentra (bezoek www.ryobitools.eu) of rechtstreeks aan: Techtronic Industries GmbH, Max Eyth Straße 10, 71364 Winnenden, Germany. Vermeld het serienummer en het type product dat op het etiket staat.

PT CONDIÇÕES DE APLICAÇÃO DA GARANTIA RYOBI

Para além de quaisquer direitos previstos por lei resultantes da compra, este produto está coberto por uma garantia conforme descrição abaixo.

1. O período da garantia é de 24 meses para consumidores particulares e inicia-se na data de compra do produto. Esta data tem de ser documentada por uma factura ou por outra prova de compra. O produto foi concebido para e destina-se apenas a consumidores particulares e uso privado. Assim, não é dada garantia em caso de utilização por profissionais ou uso comercial.
2. Para uma parte da gama de ferramentas de jardim (AC/DC) existe a possibilidade de prolongamento do período da garantia para além do período descrito acima, mediante registo no Web site www.ryobitools.eu. A elegibilidade das ferramentas para prolongamento do período da garantia é claramente visível nas lojas e/ou nas embalagens e está contida na documentação do produto. O utilizador final tem de fazer o registo online das suas ferramentas recém-adquiridas no prazo de 30 dias após a data de compra. O utilizador final pode fazer o registo para prolongamento da garantia no seu país de residência, desde que esteja listado no formulário de registo online e para os casos em que esta opção seja válida. Para além disso, os utilizadores finais têm de autorizar o armazenamento dos dados cujo preenchimento lhes for solicitado online e têm de aceitar os termos e as condições. O recibo de confirmação do registo é enviado por e-mail e, em conjunto com a factura original ostentando a data de compra, servirá de prova do prolongamento da garantia.
3. A garantia cobre todos os defeitos do produto durante o período da garantia devidos a defeitos de fabrico ou de material à data da compra. A garantia está limitada à reparação e/ou substituição e não inclui quaisquer outras obrigações, incluindo mas não se limitando a, perdas complementares ou indirectas. A garantia não é válida se o produto tiver sido utilizado incorrectamente, utilizado de forma contrária ao Manual de Instruções ou se as respectivas ligações tiverem sido feitas incorrectamente. Esta garantia não se aplica ao seguinte:
 - quaisquer danos ao produto que sejam resultado de manutenção incorrecta
 - qualquer produto que tenha sido alterado ou modificado
 - qualquer produto cujas marcações de identificação de origem (marca comercial, número de série) tiverem sido apagadas, alteradas ou retiradas
 - quaisquer danos causados pelo incumprimento do Manual de Instruções
 - qualquer produto que não seja da Comunidade Europeia
 - qualquer produto ao qual tenha sido feita, ou tentada fazer, uma reparação por outra pessoa que não um profissional habilitado ou sem autorização prévia da Techtronic Industries.
 - qualquer produto ligado a uma fonte de alimentação eléctrica incorrecta (Amperes, Voltagem e Frequência)
 - qualquer produto utilizado com uma mistura de combustível incorrecta (combustível, óleo, percentagem de óleo)
 - qualquer dano causado por influências externas (químicas, físicas, impactos) ou substâncias estranhas
 - desgaste e degradação normal de sobresselentes
 - utilização incorrecta, sobrecarga da ferramenta
 - utilização de acessórios ou peças não aprovados
 - quaisquer ajustes periódicos a, ou limpeza de manutenção de, carburadores
 - Componentes (peças e acessórios) sujeitos a desgaste e degradação natural, incluindo mas não se limitando a, maçanetas anti-choque, correias de transmissão, embraiaçgens, lâminas de recortadores de sebes ou cortarelas, arneses, cabos de acelerador, escovas de carvão, cabos eléctricos, dentes, anilhas de feltro, pinos de engate, ventoinhas do soprador, tubos do soprador e do aspirador, cintas e sacos do aspirador, barras de guia, correntes de serra, mangueiras, peças de ligação, bocais de pulverização, rodas, varinhas de pulverização, bobinas interiores, bobinas exteriores, linhas de corte, velas de ignição, filtros do ar, filtros de gasolina, lâminas trituradoras, etc.
4. Para assistência, o produto tem de ser enviado para, ou apresentado em, um posto de assistência autorizado RYOBI, conforme listado para cada país na lista de moradas de postos de assistência seguinte. Nalguns países, o seu concessionário RYOBI local encarrega-se de enviar o produto para a organização de assistência RYOBI. Quando enviar um produto para um posto de assistência RYOBI, o produto deve ser embalado de forma segura, sem conter nenhuns conteúdos perigosos (por exemplo, gasolina), marcado com o endereço do remetente e acompanhado por uma breve descrição da avaria.
5. Uma reparação/substituição ao abrigo desta garantia é gratuita. Não constitui um prolongamento a, nem um novo início de, o período da garantia. As peças ou ferramentas substituídas tornam-se propriedade nossa. Nalguns países, o remetente terá de pagar os custos de entrega ou a remessa postal. Os seus direitos previstos por lei resultantes da compra da ferramenta mantêm-se inalterados
6. Esta garantia é válida na Comunidade Europeia, Suíça, Islândia, Noruega, Liechtenstein, Turquia, Rússia e Reino Unido. Fora destas áreas, entre em contacto com o seu concessionário autorizado RYOBI para determinar se existe outra garantia aplicável.

CENTRO DE ASSISTÊNCIA AUTORIZADO

Qualquer pedido ou problema relacionado com o produto pode ser encaminhado para os seus centros de reparação autorizados locais (visite www.ryobitools.eu) ou directamente para: Techtronic Industries GmbH, Max Eyth Straße 10, 71364 Winnenden, Germany. Indique o número de série e o tipo de produto impressos na etiqueta.

DA RYOBI BETINGELSER FOR GARANTI

Udover lovbestedte rettigheder, som resulterer af købet, er dette produkt dækket af en garanti, som anført herunder.

1. Garantiperioden er 24 måneder for forbrugere og begynder på den dato, som produktet blev købt. Denne dato skal dokumenteres af en faktura eller andet bevis for køb. Produktet er udelukkende designet og dedikeret til forbrugere og privat brug. Så der ydes ingen garanti i tilfælde af professionel eller kommerciel brug.
2. Der er en mulighed for at forlænge garantiperioden for en del af udvalgt af haveværktøj (AC/DC), hen over den ovenfor beskrevne periode vha. registrering på hjemmesiden www.ryobitools.eu. Berettigelsen af værktøjet til forlængelse af garantiperioden er tydeligt vist i butikker og/eller på emballage og indeholdt i produktokumentationen. Slutbrugeren skal registrere hans/hendes nyligt indkøbte værktøj online indenfor 30 dage efter købsdatoen. Slutbrugeren kan registrere sig for den forlængede garanti i sit land, hvis han/hun er opført på den online registreringsformular, hvor denne mulighed er gyldig. Derudover skal slutbrugere give deres samtykke til at opbevare data, som er påkrævet at indstætte online, og de er nødt til at acceptere vilkår og betingelser. Registreringsbekræftelseskvitteringen, som sendes ud på e-mail, og den originale faktura, som viser købsdatoen, vil fungere som bevis for den forlængede garanti.
3. Garantien dækker alle defekter, som et produkt måtte have i løbet af garantiperioden, og som skyldes produktionsfejl eller materialefejl på købsdatoen. Garantien er begrænset til reparation og/eller udskitning og inkluderer ikke andre forpligtelser, inklusiv men ikke begrænset til tilfældige skader eller følgeskader. Garantien er ugyldig, hvis produktet er blevet misbrugt, brugt uden at overholde vejledningen, eller det er blevet forkert tilsluttet. Denne garanti gælder ikke:
 - Beskadigelse af produktet, som er et resultat af uegnet vedligeholdelse
 - Et produkt der er blevet ændret eller modificeret
 - Et produkt hvor de originale identifikationsmærkninger (varemærke, serienummer) er blevet ændret, ødelagt eller fjernet.
 - Enhver beskadigelse forårsaget af manglende overholdelse af vejledningen
 - Ethvert ikke CE-produkt
 - Ethvert produkt som er blevet forsøgt repareret af en ukvalificeret professionel eller uden tidligere autorisation af Techtronic Industries.
 - Ethvert produkt som er tilsluttet uegnet strømforsyning (ampere, spænding, frekvens)
 - Ethvert produkt som bruges med uegnet brændstofblandning (brændstof, olie, procentdel olie)
 - Enhver skade forårsaget af eksternt påvirkning (kemisk, fysisk, chok) eller fremmedelementer
 - Normal slid på reservedele
 - Uegnet brug, overbelastning af værktøjet
 - Brug af ikke-godkendt tilbehør eller dele
 - Alle regelmæssige justeringer eller vedligeholdelsesrengøring af karburatorer
 - Komponenter (dele og tilbehør) som er udsat for naturlig slid og ælde, inklusiv men ikke begrænset til drejeknapper, drivrem, greb, klinger til hækktrimmere eller plæneklippere, sele, kabel gasspjæld, kulbøster, elledning, tænder, filterkiver, ophængstapper, blæseventilatorer, blæser- og sugeslanger, sugespøge og stropper, styrestænger, savkæder, slanger, forbindelsespakninger, sprøjetjyser, hjul, sprøjtestave, indvendige ruller, udvendige ruller, udvendige spoler, skærelinjer, tændrør, luftfiltre, gasfiltre, tildækningsblade etc.
4. For eftersyn skal produktet sendes til eller præsenteres for en RYOBI-autoriseret service værksted, som er oplyst for hvert land i den følgende liste over service værksted adresser. I nogle lande påtager din lokale RYOBI-forhandler sig ansvaret for at sende produktet til RYOBI-serviceorganisationen. Når et produkt sendes til en RYOBI-service værksted, skal det pakkes sikkert inden noget farligt indhold som benzin, mærkes med afsenderens adresse og med en kort beskrivelse af fejlen.
5. En reparation/erstatning under denne garanti er gratis. Den udgør ikke en forlængelse eller en ny start på garantiperioden. Udvekslede dele eller værktøjer bliver vores ejendom. I nogle lande skal leveringsafgifter eller porto betales af afsenderen. Dine lovbestedte rettigheder i forbindelse med købet forbliver uanfægtede
6. Denne garanti gælder i EU, Schweiz, Island, Norge, Liechtenstein, Tyrkiet, Rusland og Storbritannien. Udenfor disse områder bedes du kontakte din autoriserede RYOBI-forhandler for at afgøre, om en anden garanti gælder.

AUTORISERED SERVICE/VÆRKSTEDER

Enhver anmodning eller problem angående produktet kan adresseres til dine lokale autoriserede servicecentre (gå ind på www.ryobitools.eu) eller direkte til: Techtronic Industries GmbH, Max Eyth Straße 10, 71364 Winnenden, Germany. Angiv serienummer og produkttype, der er trykt på etiketten.

SV RYOBI ANVÄNDNINGSVILLKOR FÖR GARANTI

Förutom eventuella lagstadgade rättigheter som uppstår genom köpet, täcks den här produkten av en garanti som anges nedan.

- Garantiperioden är 24 månader för konsumenter och börjar gälla från det datum då produkten köptes. Detta datum måste dokumenteras på en faktura eller annat köpbevis. Produkten är utformad och avsedd för konsumenter och privat bruk. Därmed tillhandahålls ingen garanti vid yrkesmässigt eller kommersiellt bruk.
- Det finns möjlighet att förlänga garantiperioden för en del av utbudet för trädgårdsverktyg (AC/DC) under den period som anges ovan genom att använda registreringen på webbplatsen www.ryobitools.eu. De verktyg som är berättigade till en förlängning av garantiperioden visas tydligt i butik och/eller på förpackningen/och anges i produktdokumentationen. Slut användaren behöver registrera hans/hennes nyförvärvade verktyg online inom 30 dagar från köpdatumet. Slut användaren kan registrera sig för den förlängda garantin i det land där han/hon bor om landet finns angivet i registreringsformuläret online och där detta alternativ är giltigt. Dessutom måste slut användaren ge sitt medgivande till lagring av data vilket krävs vid registrering online samt acceptera villkoren. Bekräftelsekvittot för registreringen som skickas ut via e-post och originalfakturan som visar köpdatumet kommer att gälla som bevis för den förlängda garantin.
- Garantin täcker alla produktdefekter under garantiperioden som beror på buster i utförande eller material vid köpdatumet. Garantin är begränsad gällande reparation och/eller utbyte och inkluderar inte några skyldigheter inklusive men inte begränsat till oförutsedda skador eller följskador. Garantin är inte giltig om produkten har missbrukats, använts i strid med bruksanvisningen eller inte anslutits på rätt sätt. Denna garanti täcker inte:
 - eventuella skador på produkten som uppstått till följd av felaktigt underhåll
 - produkter som har ändrats eller modifierats
 - produkter där ursprungliga identifieringsmärkningar (varumärke, serienummer) har målats över, ändrats eller tagits bort
 - eventuella skador som uppstått till följd av att bruksanvisningen inte efterföljts
 - alla icke CE-produkter
 - eventuella produkter som har försökts repareras av en icke-kvalificerad yrkesman eller utan föregående medgivande från Technronic Industries.
 - eventuella produkter som anslutits till felaktig strömförsörjning (ampere, volt, frekvens)
 - eventuella produkter som använts med olämplig bränsleblandning (bränsle, olja, oljeprocent)
 - eventuella skador som uppstått till följd av yttre påverkan (kemisk, fysisk, stötar) eller främmande ämnen
 - normalt slitage av reservdelar
 - olämplig användning, överbelastning av verktyget
 - användningen av icke-godkända tillbehör eller delar
 - Eventuella periodiska justeringar av eller vid underhållsrengöring av förgasare
 - Komponenter (delar och tillbehör) är föremål för naturligt slitage, inklusive men inte begränsat till tryckknappar, drivremmar, koppling, blad till kantrimrar eller gräsklippare, sele, gasreglagevajer, kolborstar, strömstadd, spetsar, filterbrickor, kopplingsprint, blåsflikt, blås- och sugrör, sugpåse och remmar, styrskenor, sägkedjor, slangar, anslutningsdonrördel, spraymunstycken, hjul, spraystavar, innerskär, ytterskär, skärblad, tändstift, luftfilter, gasfilter, sönderdelningsblad osv.
- Vid service måste produkten skickas eller uppvisas för en RYOBI- auktoriserad servicestation som står angiven för varje land i följande adresslista över servicestationer. I vissa länder tar din lokala RYOBI- återförsäljare på sig ansvaret att skicka produkten till RYOBI- serviceorganisationen. När en produkt skickas till en RYOBI-servicestation, ska produkten paketeras säkert utan något farligt innehåll såsom bensin, markeras med avsändarens adress samt en kort beskrivning av felet.
- En reparation/ett utbyte under denna garanti är kostnadsfri. Det utgör inte en förlängning eller förnyelse av garantiperioden. Utbyta delar eller verktyg blir vår egendom. I vissa länder måste leveranskostnader eller porto betalas av avsändaren. Dina lagstadgade rättigheter som härrör från köpet av verktyget förblir opåverkade
- Denna garanti är giltig i Europeiska gemenskapen, Schweiz, Island, Norge, Liechtenstein, Turkiet, Ryssland och Storbritannien. Utanför dessa länder, kontakta din auktoriserade RYOBI-återförsäljare för att avgöra om en annan garanti gäller.

AUKTORISERAT SERVICECENTR

Varje begäran eller problem avseende produkten kan adresseras till ditt lokala auktoriserade servicecenter (besök www.ryobitools.eu) eller direkt till: Technronic Industries GmbH, Max Eyth Straße 10, 71364 Winnenden, Germany. Ange serienumret och produkttypen som anges på etiketten.

FI RYOBI-TAKUUN SOVELTAMISEHDOT

Tällä tuotteella on oston luomien lakisäästeiden oikeuksien ohella alla mainitun mukainen takuu.

- Takuun kesto on kuluttajille 24 kuukautta ja takuu-aika alkaa tuotteen ostohetkestä. Tämän päivämäärän tulee lukea laskussa tai muussa ostositteessa. Tuote on suunniteltu ja tarkoitettu vain kuluttajien ja yksityiseen käyttöön. Takuu ei siis kata ammatti- eikä kaupallista käyttöä.
- Joidenkin puutarhatyökalujen (AC/DC) takuun kesto on mahdollista laajentaa yllä mainittua kestoä pidemmäksi verkkosivuston www.ryobitools.eu rekisteröinnin kautta. Työkalujen kelpoisuus takuujakson laajennukseen näky selkeästi myymälöissä ja/tai pakkauksissa ja/tai tämä tieto sisältyy tuotedokumentaation. Loppukäyttäjän täytyy rekisteröidä vasta hankittu työkalu internetissä 30 päivän kuluessa ostopäivämäärästä. Loppukäyttäjällä voi rekisteröidä laajennettua takuun kolmaansa, jos se on luettuna online-rekisteröintilomakkeessa, jossa mainitaan, missä tämä vaihtoehto on voimassa. Loppukäyttäjien täytyy lisäksi hyväksyä tietojen tallennus, jotka heidän täytyy antaa online-tilassa sekä ehdot. Rekisteröinnin vahvistuskuitti, joka lähetetään sähköpostitse, ja alkuperäinen ostopäivämäärän ilmaiseva lasku toimivat laajennettua takuun toistina.
- Takuu kattaa kaikki tuotteen teknisiin vaurioihin, joiden aiheuttajina ovat tuotteen ostopäivänä olleet valmistus- tai materiaali- vauriot. Takuu on rajoitettu korjaukseen ja/tai vaihtoon eikä se sisällä mitään muita velvoitteita mukaan lukien satunnais- ja seuranaisvahinkoja, mutta rajoittumatta niihin. Takuu ei päde, jos tuotetta on käytetty väärin, käyttöohjeen vastaisesti tai jos se on liitetty virheellisesti. Tämä takuu ei kata:
 - virheellisestä huollosta johtuvia vaurioita
 - muunnettua tai muutettua tuotetta
 - tuotetta, jonka alkuperäiset tunnistemerkinnät (tavaramerkki, sarjanumero) on turmeltu, muutettu tai poistettu
 - tämän käyttöoppaan laiminlyönnistä johtuvia vaurioita
 - ei-CE-tuotetta
 - tuotetta, jota on yrittänyt korjata epäpätevä ammattilainen tai joka on korjattu ilman Technronic Industriesin ennakkolupaa.
 - tuotetta, joka on liitetty virheelliseen tehollaiseen (ampeirit, jännite, taajuus)
 - tuotetta, jossa on käytetty väärää polttoainesta (polttoaine, öljy, öljyprosentti)
 - ulkoisten vaikutusten (kemiallinen, fyysinen, iskut) tai vieraiden aineiden aiheuttamaa vauriota
 - normaaleja kulumia vaurioita
 - virheellistä käyttöä, työkalun ylikuormitusta
 - ei-hyväksytyjen tarvikkeiden tai osien käyttöä
 - Kaasutinten säännöllistä säätöä tai ylläpitävää puhdistusta
 - Luonnollisesti kulumia komponentteja (osia tai tarvikkeita), joihin sisältyvät puskunupit, käyttöahinat, kytkin, pensasleikkuriin tai ruohonleikkuriin terät, valjaat, kaasuvaijeri, hiiharijat, virtajohto, piikit, huopatiivistet, sokkatapit, puhallintuuletimet, puhallin- ja imuputket, imuriin säkit ja hinnat, terälevyt, sahanketjut, letkut, liitinosa, suihkusuuttimet, pyörät, ruiskutusputket, sisä- ja ulkoelak, leikkusuimat, hehkutulpat, ilmaansuodattimet, kaasusuodattimet, silpputerät yms. näihin kuitenkaan rajoittumatta.
- Tuote on lähetettävä huollettavaksi valtuutettuun RYOBI-huoltoon tai näytettävä siellä. Niiden osoitteet kussakin maassa löytyvät seuraavasta luettelosta. Joissakin maissa paikallinen RYOBI-jälleenmyyjä huolehtii tuotteen lähetyksestä RYOBI-huolto-organisaatioon. Kun tuote lähetetään RYOBI-huoltoon, se täytyy pakata hyvin ilman vaarallisia aineita, kuten polttoainetta, ja pakkaukseen täytyy merkitä lähettäjän nimi sekä vian lyhyt kuvaus.
- Takuun kattama korjaus/vaihto on maksuton. Se ei tarkoita takuuaajan laajennusta tai alkamista alusta. Vaihdetut osat tai työkalut siirtyvät valmistajan omistukseen. Joissakin maissa lähettäjän täytyy maksaa lähetyksustannukset tai postikulut. Työkalun oston luomat lakisäästeiset oikeudet pysyvät koskemattomina
- Tämä takuu on voimassa Euroopan yhteisössä, Sveitsissä, Islannissa, Norjassa, Liechtensteinissä, Turkissa, Venäjällä ja Yhdistyneessä kuningaskunnassa. Osa näiden alueiden ulkopuolella yhteyttä omaan valtuutettuun RYOBI-jälleenmyyjään ja selvittää, onko jotain muuta takuuta.

VALTUUTETTU HUOLTO

Kaikki tuotteen liittyvät pyynnöt tai kysymykset voidaan osoittaa paikallisille valtuutetuille huoltoilikeille (katso www.ryobitools.eu) tai suoraan osoitteeseen: Technronic Industries GmbH, Max Eyth Straße 10, 71364 Winnenden, Germany. Ilmoita tarraan painettu sarjanumero ja tuotetyyppi.



NO RYOBI GARANTIBETINGELSER

I tillegg til eventuelle lovbestemte rettigheter som følger av kjøpet, er dette produktet dekket av en garanti som angitt nedenfor.

- Garantiperioden er 24 måneder for konsumenter og gjelder fra den datoen som produktet ble kjøpt. Denne datoen skal dokumenteres med en faktura eller annet kjøpsbevis. Produktet er designet og beregnet kun til konsument- og privat bruk. Så det gis ingen garanti ved profesjonell eller kommersiell bruk.
- For en del av utvalget av hageverktøy (AC/DC) er det mulighet til å utvide garantiperioden i den perioden som er beskrevet ovenfor ved bruk av registreringer på nettsidene www.ryobitools.eu. Kvalifiseringen av verktøyene for en utvidelse av garantiperioden er tydelig vist i butikker og/eller på pakningen / og finnes innen produktdokumentasjonen. Slutbrukeren må registrere sine nylig anskaffede verktøy online innen 30 dager etter kjøpsdato. Slutbrukeren kan registrere seg for den utvidede garantien i sitt land hvis det er opplistet på online registreringsskjemaet der dette alternativet er gyldig. Videre må slutbrukere gi sitt samtykke til oppbevaring av dataene som kreves for å gå online, og de må godta vilkår og betingelser. Registreringsbekreftelsen, som sendes ut på e-post, og den originale fakturaen som viser kjøpsdato, vil tjene som bevis for den utvidede garantien.
- Garantien dekker alle defekter i produktet under garantiperioden på grunn av defekter i uferøse eller materiale på kjøpsdato. Garantien er begrenset til å reparere eller erstatte og inkluderer ikke noen andre forpliktelser, inkludert, men ikke begrenset til, tilfellede eller følgesmessige skader. Garantien er ikke gyldig hvis produktet har blitt misbrukt, brukt på annen måte enn det som beskrives i bruksanvisningen eller er koblet til på feil måte. Denne garantien gjelder ikke for:
 - enhver skade på produktet som er resultat av utilstrekkelig vedlikehold
 - ethvert produkt som har blitt endret eller modifisert
 - ethvert produkt der de originale identifiseringsmerkene (varemerke, serienummer) har blitt uleselig, er endret eller fjernet
 - enhver skade som forårsakes av ikke-overholdelse av instruksjonshåndboken
 - ethvert ikke-CE-produkt
 - ethvert produkt som har blitt forsøkt reparert eller av en ikke-kvalifisert fagperson eller uten tidligere autorisasjon fra Technonic Industries.
 - ethvert produkt tilkoblet feil strømforsyning (ampere, spenning, frekvens)
 - ethvert produkt som brukes med feil drivstoffblanding (drivstoff, olje, prosentandel olje)
 - enhver skade som er forårsaket av eksterne påvirkninger (kjemiske, fysiske, støt) eller fremmede stoffer
 - normal slitasje og sliteser vedeler
 - feil bruk, overbelastning av verktøyet
 - bruk av ikke-godkjent tilbehør eller deler
 - Eventuelle periodiske justeringer av eller vedlikeholdsrengjøring av forbrennere
 - Komponenter (deler og tilbehør) som er underlagt naturlig slitasje, inkludert, men ikke begrenset til bulkknott, drivreimer, clutch, blader på hekktrimmere eller gressklippere, seler, kabelspjeld, karbonbørster, strømledning, kniver, feltpakninger, heispinner, blåsevlifter, blåse- og vakuumslangere, vakuumpose og reimer, førerstenger, sagkjeder, strømpere, koblingsmonteringer, spraydyser, hjul, spraystenger, indre spoler, ytre spoler, kutteliner, tennpluggjer, luftfilter, gassfilter, mulchingblader osv.
- For service må produktet sendes eller fremlegges for en RYOBI- autorisert servicestasjon opplistet for hvert land i den følgende listen over servicestasjonsadresser. I noen land sender den lokale RYOBI-forhandleren produktet til RYOBI serviceorganisasjonen. Ved å sende et produkt til en RYOBI servicestasjon skal produktet være sikkert pakket uten noe farlig innhold, slik som bensin, merket med senderens adresse og fulgt av en kort beskrivelse av feilen.
- En reparasjon/erstatning under denne garantien er gratis. Den utgjør ingen forlengelse eller en ny start av garantiperioden. Utvekslede deler eller verktøy blir vår eiendom. I noen land vil leveringskostnader eller franking måtte betales av senderen. Dine lovbestemte rettigheter som oppstår fra kjøp av verktøyet forblir uberørt.
- Denne garantien er gyldig i EU, Sveits, Island, Norge, Liechtenstein, Tyrkia, Russland og Storbritannia. Utenfor disse områdene ta kontakt med din autoriserte RYOBI-forhandler om en annen garanti gjelder.

AUTORISERT SERVICESTER

Enhver forespørsel eller problem med produktet kan henvises til de lokale autoriserte servicestasjonene (se www.ryobitools.eu) eller direkte til: Technonic Industries GmbH, Max Eyth Straße 10, 71364 Winnenden, Germany. Angi serienummer og produkttype som er trykket på etiketten.

RU УСЛОВИЯ ПРИМЕНЕНИЯ ГАРАНТИИ НА ПРОДУКЦИЮ RYOBI

Помимо законных прав, возникающих при покупке, данное изделие покрывается гарантией в соответствии с приведенными ниже пунктами.

- Гарантийный период для покупателя составляет 24 месяца с даты покупки изделия. Дата покупки должна быть подтверждена полностью заполненным гарантийным талоном и чеком о покупке. Данное изделие предназначено только для частного использования покупателем. Поэтому гарантия не распространяется на использование в профессиональных или коммерческих целях.
- Предусмотрена возможность продления для части изделий линейки садовых инструментов (AC/DC) гарантийного периода с помощью регистрации на сайте www.ryobitools.eu. Право инструмента на продление гарантийного периода четко указано в магазинах и / или на упаковке / и содержится в сопутствующей инструменту документации. Конечный пользователь должен зарегистрировать свой приобретенный инструмент в течение 30 дней с даты покупки. Конечный пользователь может зарегистрировать свой инструмент на продление гарантии в стране своего проживания, если она указана в форме онлайн-регистрации. Кроме того, конечный пользователь должен дать свое согласие на хранение данных, которые необходимо ввести в онлайн-форму и принять правила и условия. Подтверждение регистрации, которое вы получите по электронной почте, заполненный гарантийный талон и оригинальный чек, в котором указана дата покупки, будут служить доказательством продленной гарантии.
- Гарантия покрывает в течение гарантийного периода все дефекты качества или материала изделия на дату покупки. Гарантия ограничена ремонтом и / или заменой и не включает никакие другие обязательства, включая, но не ограничиваясь случайными или косвенными убытками. Гарантия становится недействительной, если изделие использовалось не по назначению, вопреки инструкциям, данным в Руководстве пользователя или было неправильно подключено. Настоящая гарантия не распространяется на:
 - любые повреждения изделия в результате неправильного технического обслуживания или недостаточного ухода за инструментом
 - любые изделия, подвергшиеся изменениям и модификации
 - любые изделия, оригинальные идентификационные отметки которого (торговая марка, серийный номер) были повреждены, изменены или удалены
 - любые повреждения, вызванные несоблюдением инструкций Руководства пользователя
 - любые изделия, не сертифицированные маркировкой "CE" для продажи в Европейском союзе
 - любые изделия, подвергшиеся попыткам ремонта некавалифицированным работником или без предварительного утверждения компаний Technonic Industries.
 - любые изделия, подключенные к неправильно источнику питания (сила тока, напряжение, частота)
 - любые изделия, в которых использовались несоответствующие топливные смеси (топливо, масло, процент масла)
 - любые повреждения, вызванные внешними воздействиями (химические, физические, удары) или посторонними веществами
 - естественный износ запасных деталей
 - несоответствующее использование, перегрузка инструмента
 - использование неутвержденных аксессуаров и неоригинальных запасных деталей
 - любые регулярные регулировки, техническое обслуживание или чистка карбюраторов
 - компоненты (детали и аксессуары), подверженные естественному износу, включая, но не ограничиваясь фиксаторы шпули приводные ремни, сцепные муфты, лезвия триммеров и газонокосилок, плечевые ремни, кабельный дроссельный регулятор, угольные щетки, кабели питания, зубья, волочные шайбы, фиксирующие шпильки, вентиляторы воздухоуду, трубки воздухоудуки и пылесоса, мешок для сбора мусора и ремни, пыльные шины, пыльные цепи, шланги, соединительные детали, распылительные насадки, колеса, распылительные переходники, внутренние катушки и шпули, режущую леску, свечи зажигания, воздушные и топливные фильтры, мульчирующие лезвия и др.
- Для проведения технического обслуживания изделие следует направлять в авторизованные сервисные центры RYOBI, указанные для каждой страны в приведенном ниже списке адресов станций сервисного обслуживания. В некоторых странах местные дилеры RYOBI отправляют изделия в сервисные организации RYOBI. При отправке изделия в сервисный центр RYOBI, изделие должно быть безопасно упаковано и не содержать никаких опасных веществ, таких как бензин, должен быть подписан адрес отправителя и сопровождаться кратким описанием неисправности.
- Ремонт / замена проводится в рамках настоящей гарантии бесплатно. Он не продлевает гарантию и не начинает новый гарантийный период. Заменяемые детали и инструменты становятся нашей собственностью. В некоторых странах отправитель должен оплачивать стоимость отправки. Ваши законные права, возникшие при покупке инструмента, остаются неизменными
- Настоящая гарантия действительна в Европейском Сообществе, Швейцарии, Исландии, Норвегии, Лихтенштейне, Турции, России и Великобритании. Вне указанных территорий обращайтесь к своему авторизованному дилеру RYOBI, чтобы узнать, применяются ли условия каких-либо других гарантий.

УПОЛНОМОЧЕННЫЙ СЕРВИСНЫЙ ЦЕНТР

При возникновении проблем с изделием обращайтесь в один из региональных авторизованных сервисных центров (см. www.ryobitools.eu) или напрямую: Technonic Industries GmbH, Max Eyth Straße 10, 71364 Winnenden, Germany. Укажите серийный номер и тип изделия, указанные на табличке.



PL WARUNKI GWARANCJI RYOBI

Opórcz praw ustawowych wynikających z zakupu produkt jest objęty gwarancją, której warunki podano poniżej.

- Okres gwarancji wynosi 24 miesiące dla konsumentów i rozpoczyna się w dniu zakupu produktu. Datę zakupu należy udokumentować fakturą lub innym dowodem zakupu. Produkt został zaprojektowany i jest przeznaczony do użytku konsumencijskiego i prywatnego. W związku z tym gwarancja nie obejmuje zastosowań profesjonalnych i komercyjnych.
- Istnieje możliwość wydłużenia okresu gwarancyjnego dla części asortymentu narzędzi ogrodniczych (AC/DC) poprzez zarejestrowanie produktu na stronie internetowej www.ryobitools.eu. Kwalifikowalność narzędzi do wydłużenia okresu gwarancyjnego jest wyraźnie określona w sklepach i/lub na opakowaniu oraz w dokumentacji produktu. Użytkownik końcowy musi zarejestrować nowo kupione narzędzia online w ciągu 30 dni od daty zakupu. Użytkownik końcowy może zarejestrować się w celu przedłużenia gwarancji w swoim kraju zamieszkania, jeżeli jest on wymieniony w formularzu rejestracji online, gdzie opcja ta obowiązuje. Ponadto użytkownicy końcowi muszą wyrazić zgodę na przechowywanie danych, wprowadzanych na stronie internetowej i zaakceptować regulamin. Dowodem wydłużenia gwarancji jest wysłane pocztą elektroniczną potwierdzenie rejestracji i oryginalny faktura potwierdzający datę zakupu.
- Gwarancja obejmuje wszystkie wady produktu ujawnione w okresie gwarancyjnym wynikające usterek wykonania lub materiału obecných w dniu zakupu. Gwarancja jest ograniczona do naprawy i/lub wymiany i nie obejmuje żadnych innych zobowiązań, w tym między innymi odpowiedzialności za szkody przypadkowe lub wtórne. Gwarancja nie obejmuje, jeżeli produkt był nieprawidłowo używany, używany niezgodnie z instrukcją lub nie był prawidłowo podłączony. Gwarancja nie obejmuje:
 - uszkodzenia produktu wynikającego z nieprawidłowej konserwacji,
 - produktu, który został zmieniony lub zmodyfikowany,
 - produktu, którego oryginalne oznaczenie (znak towarowy, numer seryjny) zostało zniszczone, zmienione lub usunięte,
 - jakiegokolwiek uszkodzeń wynikających z nieprzestrzegania instrukcji,
 - jakiegokolwiek produktu bez certyfikatu CE,
 - jakiegokolwiek produktu, który próbowano naprawić z pomocą niewykwalifikowanej osoby lub bez uzyskania wcześniejszej zgody firmy Technonic Industries.
 - jakiegokolwiek produktu podłączonego nie prawidłowego źródła zasilania (nieprawidłowe nateżenie prądu, napięcie, częstotliwość),
 - jakiegokolwiek produktu, który był używany z nieprawidłową mieszanką paliwową (paliwo, olej, procentowy udział oleju),
 - jakiegokolwiek uszkodzeń spowodowanych wpływem czynników zewnętrznych (chemicznych, fizycznych, drgan) lub substancji obcych,
 - normalnego zużycia części zamienných,
 - nieprawidłowego użycia, przecięzienia narzędzia,
 - stosowania niezatwierdzonych akcesoriów lub części,
 - jakiegokolwiek okresowych regulacji lub czyszczenia gaźników w ramach konserwacji
 - elementów (części i akcesoriów) podlegających naturalnemu zużyciu, obejmujących, między innymi, kopolki do zwalniania żyłki, pasy napędowe, sprzęgło, ostrza przycinarek do żywopłotów lub kosiarzek do trawy, uprząż, przepustnicę linkową, szczotki węglowe, przewód zasilania, zęby, podkładki filcowe, kołki podnośnika, wentylatory dmuchawy, rury nadmuchowe i ssawne, worek na śmieci i paski, prowadnice, łańcuchy piły, węże, mocowanie złącz, dysze natryskowe, koła, przęty natryskowe, szpule wewnętrzne, szpule zewnętrzne, filtry gazu, ostrza do ściółkowania itp.
- W celu serwisowania produkt należy wysłać lub okazać w autoryzowanym punkcie serwisowym RYOBI znajdującym się na przedstawionym poniżej wykazie punktów serwisowych w poszczególnych krajach. W niektórych krajach lokalny dystrybutor produktów RYOBI podejmuje się wysyłki produktu do centrum serwisowego RYOBI. W przypadku wysyłki do punktu serwisowego RYOBI produkt — pozbawiony jakiegokolwiek niebezpiecznych substancji, na przykład benzyny — należy bezpiecznie zapakować i dołączyć adres nadawcy oraz krótki opis usterki.
- Naprawa/wymiana w ramach niniejszej gwarancji jest bezpłatna. Nie stanowi jednak o przedłużeniu lub rozpoczęciu od nowa biegu okresu gwarancyjnego. Wymienione części lub narzędzia stają się naszą własnością. W przypadku niektórych krajów nadawca będzie musiał uregulować koszty dostawy lub opłaty pocztowe. Prawa ustawowe wynikające z zakupu narzędzia pozostają niezmienione.
- Niniejsza gwarancja obowiązuje we Wspólnocie Europejskiej, Szwajcarii, na Islandii, w Norwegii, a także w Liechtensteinie, Turcji, Rosji oraz Zjednoczonym Królestwie Wielkiej Brytanii i Irlandii Północnej. Poza tymi obszarami należy skontaktować się z autoryzowanym dostawcą produktów RYOBI i ustalić, czy obowiązuje inna gwarancja.

AUTORYZOWANY PUNKT SERWISOWY

Wszelkie zapytania i problemy z produktem można zgłaszać do lokalnych autoryzowanych centrów serwisowych (patrz www.ryobitools.eu) lub bezpośrednio do: Technonic Industries GmbH, Max Eyth Straße 10, 71364 Winnenden, Germany. Prosimy o podanie wydrukowanego na etykiecie numeru seryjnego oraz typu produktu.

CS ZÁRUČNÍ PODMÍNKY RYOBI

Kromě zákonných práv vyplývajících z koupě výrobku se na tento výrobek vztahuje také níže uvedené záruka.

- Záruční doba pro spotřebitele je 24 měsíců a začíná datem nákupu výrobku. Datum musí být zaznamenáno na fakturě nebo jiném dokladu o koupi. Tento výrobek je navržen a určen pouze pro soukromé účely spotřebitele. Záruka se tedy nevztahuje na profesionální nebo komerční využití výrobku.
- U některých zahradních nástrojů (AC/DC) je možné záruční dobu prodloužit. K tomu je nutná registrace na stránkách www.ryobitools.eu. Možnost prodloužené záruční doby výrobků je jasně uvedena v prodejních, popř. na obalech nebo v dokumentech o výrobku. Koncový uživatel musí svůj nový nástroj zaregistrovat online do 30 dnů od data nákupu. Koncový uživatel se může k prodloužené záruční době zaregistrovat v zemi trvalého pobytu, pokud je tato uvedena na internetovém registračním formuláři u výrobku, kde je tato možnost dostupná. Koncový uživatel musí dále souhlasit s uložením osobních údajů, která musí zadat na internetu, a přijmout obchodní podmínky. E-mail s potvrzením registrace a původní faktura s datem koupě poslouží jako důkaz o prodloužené záruce.
- Záruka se vztahuje na veškeré vady na výrobku v rámci záruční doby způsobené výrobními vadami nebo vadami materiálu v době koupě. Záruka je omezena na opravu, popřípadě výměnu a nezahrnuje žádné další povinnosti, včetně mimo jiné vedlejších či následných odškodnění. Záruka neplatí při použití výrobku k nevhodným účelům, v rozporu s uživatelskou příručkou nebo při nesprávném zapojení. Záruka se nevztahuje na:
 - veškeré škody na výrobku způsobené nesprávnou údržbou
 - veškeré produkty, které byly pozměněny nebo upraveny
 - veškeré produkty, kde byly původní identifikační prvky (obchodní značka, sériové číslo) poničeny, pozměněny nebo odstraněny
 - veškeré škody způsobené nedodržením podmínek uživatelské příručky
 - veškeré produkty bez CE certifikace
 - veškeré produkty, které se pokusil opravit nequalifikovaný odborník nebo opravy bez předchozího svolení společnosti Technonic Industries.
 - veškeré produkty zapojené do nesprávného elektrického zdroje (proud, napětí, frekvence)
 - veškeré produkty používané s nevhodnou palivovou směsí (palivo, olej, procento oleje)
 - veškeré škody způsobené externími vlivy (chemickými, fyzickými, nárazy) nebo cizími látkami
 - běžné opotřebování dílů
 - nevhodné použití, přetěžování nástroje
 - použití neschválených příslušenství nebo dílů
 - veškerá pravidelná seřízení nebo čištění v rámci údržby karburátorů
 - komponenty (díly a příslušenství) podléhající opotřebení, včetně mimo jiné nárazových koleček, posuvných pásů, spojek, nožů plových nůžek a sekaček na trávu, popruhu, plynového lanka, karbonových kartáčů, napájecího kabelu, zubů, plstěných podložek, závesných kolíků, větráků fukaru, trubic fukaru a vysavače, vaku a popruhu vysavače, vodících listů, plových řetězů, hadic, konektorů, trysek, kol, stříkačích tyčí, vnitřních cívek, vnějších kotočů, řezných strun, zapalovačích svíček, vzduchových filtrů, plynových filtrů, mulčovačích nožů atd.
- K provedení servisu musí být výrobek zaslán nebo předán do autorizovaného servisního centra společnosti RYOBI, jejichž adresy jsou uvedeny podle zemí v seznamu servisních center. V některých zemích za vás výrobek pošle servisní organizaci RYOBI sám prodejce výrobků této značky. Při zaslání výrobku do servisního centra RYOBI je potřeba výrobek bezpečně zabalit bez nebezpečného obsahu jako benzín, opatřit adresou odesílatele a připojit krátký popis závady.
- Oprava, popř. výměna v rámci této záruky je zdarma. Neznámená o prodloužení nebo začátku nové záruční lhůty. Vyměněné díly nebo nástroje přejdou do našeho vlastnictví. V některých zemích platí poštovné odesílatele. Vaše zákonná práva vyplývající z koupě tohoto nástroje zůstávají nedotčena.
- Tato záruka platí v Evropském společenství, Švýcarsku, na Islandu, v Norsku, Liechtensteinu, Turecku, Rusku a Spojeném království. Mimo tato území kontaktujte autorizovaného prodejce značky RYOBI, který zjistí, zda se na výrobek vztahuje jiná záruka.

POVĚŘENÉ SERVISNÍ STŘEDISKO

S požadavky nebo problémy týkajícími se tohoto výrobku se můžete obracet na místní pověřené servisní středisko (podle www.ryobitools.eu) nebo přímo na: Technonic Industries GmbH, Max Eyth Straße 10, 71364 Winnenden, Germany. Uveďte výrobní číslo a druh výrobku ze štítku.

HU A RYOBI GARANCIA ALKALMAZÁSÁNAK FELTÉTELEI

A vásárlásból adódó törvényben rögzített jogok mellett a termékre az alábbi garancia vonatkozik.

1. A fogyasztói garancia tartama 24 hónap, mely a termék vásárlásának napjával kezdődik. Ezt a dátumot számlával vagy a vásárlást igazoló egyéb dokumentummal kell bizonyítani. A termék rendelése csak fogyasztói és magánéletű használat. Ezért professzionális vagy kereskedelmi használat esetén a garancia nem érvényes.
2. A kerti szerszámok (egyenáramú/váltóáramú) egy részénél a garancia időtartama a www.ryobitools.eu weboldalon regisztrálva meghosszabbítható. Az áruházakban, a csomagoláson, illetve a termék dokumentációjában egyértelműen jelezzve van, hogy az adott termék garanciája meghosszabbítható-e. A végfelhasználónak a vásárlás dátumától számított 30 napon belül regisztrálnia kell az újonnan vásárolt szerszámot. A végfelhasználó akkor regisztrálhat a kiterjesztett garanciára, ha az ország, ahol lakik, fel van sorolva az online regisztrációs újrapon azon országok között, ahol választható ez az opció. Ezenkívül a végfelhasználónak bele kell egyeznie az online regisztrálás során megadott adatok tárolásába, és el kell fogadnia a felhasználási feltételeket. A kiterjesztett garanciát a regisztráció beérkezésétől e-mailben küldött visszaigazolás és a vásárlás dátumát tartalmazó eredeti számla igazolja.
3. A garancia a termék vásárlásakor fennálló, a gyártás során keletkezett hibákra és anyaghibákra érvényes a garanciális időtartamon belül. A garancia csak a javításra/cserére korlátozódik, és nem terjed ki semmilyen egyéb kötelezettségre, nem kizárólagosan ideértve a véletlen vagy szándékos rongálást. A garancia nem érvényes, ha a termék nem megfelelően, a használati utasításban foglaltakkal ellentétben, illetve nem megfelelően csatlakoztatva használták. A garancia nem vonatkozik:
 - a terméket a nem megfelelő karbantartás következtében ért károsodásra
 - megváltoztatott vagy átalakított termékre
 - olyan termékre, melyen az eredeti azonosítókat (védjegy, sorozatszám) megromlították, megváltoztatták vagy eltávolították
 - a használati utasítás be nem tartásából eredő kára
 - CE jelöléssel nem rendelkező termékekre
 - olyan termékre, melyet nem képzett, illetve a Technonic Industries által nem fejlesztett szerelő javított
 - nem megfelelő (áramerősségű, feszültségű, frekvenciájú) áramforrásra csatlakoztatott termékre
 - nem megfelelő üzemanyag-keverékkel (üzemanyag, olaj, olaj aránya) használt termékre
 - külső (vegyi, fizikai, ütés) hatásokból vagy idegen anyagokból eredő károkkra
 - a cserélhető alkatrészek természetes kopására és elhasználódására
 - a szerszám helytelen használatára, túlterhelésére
 - nem jóváhagyott tartozékok és alkatrészek használatára
 - A karburátorok rendszeres beállítása, karbantartása, tisztítása
 - A természetes kopásnak és elhasználódásnak kitett alkatrészek és kiegészítők, például (de nem kizárólag) damildobok, ékszíjak, foglalatok, sövényvágók és fűnyírók kése, heveder, gázbombon, szénkefék, tápkábel, kultivátorfogak, ficalátétek, akasztószögek, fűvókésülékek ventilátora, fűvó- és szívócsovek, szívózsák és pántok, terelőrudak, fűrészlánccok, tömlők, csatlakozószerelvények, permetezőfejek, kerekék, permetezőzsárok, belső dobok, külső csévék, vágódamikok, gyújtógyertyák, légszűrők, gázszűrők, mulcsozókések stb.
4. A terméket javításra el kell vinni egy meghatalmazott RYOBI szervizbe; ezeket az egyes országokhoz a következők listában találja. Egyes országokban a helyi RYOBI kereskedő vállalja a termék elszállítását a RYOBI szervizbe. A terméket veszélyes tartalom, például benzín nélkül csomagolva, a feladó címét feltüntetve, a hiba rövid leírásával együtt küldje el a RYOBI szervizbe.
5. A jelen garancia hatálya alatt végzett javítás, illetve csere ingyenes. Nem jelenti a garanciális időtartam újraindulását. A kicserélt alkatrészek és szerszámok a mi tulajdonunkba kerülnek. Egyes országokban a szállítás vagy postázás költségeit a feladó viseli. A bevőnek a szerszám megvásárlásából adódó törvényes jogai nem változnak.
6. Ez a garancia az Európai Közösségben, Svájcban, Izlandon, Norvégiában, Liechtensteinben, Törökországban, Oroszországban és az Egyesült Királyságban érvényes. E területen kívül kérdezze meg a RYOBI forgalmazót, hogy milyen garancia van érvényben.

HIVATALOS SZERVIZKÖZPONT

Ha bármilyen kérése vagy problémája van a termékkel kapcsolatban, forduljon a helyi hivatalos szervizközponthoz (látogasson el a www.ryobitools.eu oldalra), vagy közvetlenül ide: Technonic Industries GmbH, Max Eyth Straße 10, 71364 Winnenden, Germany. Adja meg a címkére nyomtatott sorozatszámot és terméktípust.

RO CONDIȚII DE APLICARE A GARANȚIEI PENTRU PRODUSELE RYOBI

În plus față de condițiile statutare rezultate din achiziționarea acestui produs, acesta este acoperit de garanția stipulată mai jos.

1. Perioada de garanție este de 24 de luni pentru consumatorii și începe de la data achiziționării produsului. Data de începere a garanției trebuie demonstrată cu o factură sau altă dovadă a cumpărării produsului. Produsul este destinat și conceput doar pentru utilizare în scopuri personale. Din acest motiv, nu se oferă garanție pentru utilizarea sa în scop profesional sau comercial.
 2. Există posibilitatea de extindere a perioadei de garanție pentru gama de unelte electrice pentru grădină (de CA/CC) peste perioada stipulată mai sus prin înscrierea produsului pe website-ul www.ryobitools.eu. Eligibilitatea pentru perioada de extindere a garanției este afișată în mod clar în magazinile de vânzare și/sau pe ambalaj sau este inclusă în documentația livrată împreună cu produsul. Utilizatorul final este obligat să-și înregistreze produsul online în termen de maxim 30 de zile de la achiziția acestuia. Utilizatorul final poate înregistra produsul pentru garanția extinsă oferită în țara sa de rezidență dacă aceasta este listată în formularul de înregistrare online și dacă această opțiune este validă. În plus, utilizatorul final trebuie să-și dea acordul pentru stocarea datelor personale solicitate la înregistrarea online și trebuie să accepte termenii și condițiile. Mesajul de confirmare a înregistrării, trimis prin e-mail și factura originală cu data achiziției vor dovedi perioada de garanție extinsă.
 3. Garanția acoperă toate defecțiunile produsului survenite în perioada de garanție datorate defectelor de execuție sau materialelor folosite, începând cu data achiziției acestuia. Garanția este limitată la reparare și/sau înlocuire și nu include alte obligații, inclusiv, dar fără a se limita la daune accidentale sau rezultate pe cale de consecință. Garanția își pierde valabilitatea dacă produsul este utilizat necorespunzător, utilizat neconform cu instrucțiunile de utilizare din manualul cu instrucțiuni sau conectat incorect. Garanția nu se aplică în cazul:
 - oricărei defecțiuni survenite în urma întreținerii necorespunzătoare a produsului
 - oricărui produs alterat sau modificat
 - oricărui produs la care inscripțiile cu datele de identificare (marca comercială, numărul de serie) au fost șterse, modificate sau îndepărtate
 - oricărei defecțiuni datorate neconformării cu instrucțiunile din manualul de utilizare
 - oricărui produs neretificat CE
 - oricărui produs asupra căruia au fost efectuate tentative de reparare de către personal necalificat sau fără autorizație prealabilă din partea Technonic Industries.
 - oricărui produs conectat la o sursă de alimentare necorespunzătoare (curent, tensiune, frecvență)
 - oricărui produs utilizat cu un amestec de carburant necorespunzător (combustibil, ulei, proporții de adaos ulei)
 - oricăror defecțiuni datorate unor influențe externe (chimice, fizice, șocuri) sau substanțe străine
 - uzurii și fisurării normale a pieselor de rezervă
 - utilizării neadevate, suprasolicitării uneltei
 - utilizării de piese și accesorii neaprobate
 - Orice operați de curățare sau reglare periodică a carburatoarelor
 - Componentele (piese și accesorii) supuse uzurii și defecțiilor normale, care includ, fără a se limita la manșona de protecție, curele de transmisie, ambreiaj, lamele de la tăietoarele de arbore sau gazon, hamașamente, cablu de accelerație, perii de cărbune, cordon de alimentare, dinți, discuri de păsă, știfturi de siguranță, ventilatoare de suflantă, tuburi de aspirare sau suflare, sac de colectare resturi și banda de susținere a acestuia, bare de ghidare, lanțuri de fierăstrău, furtunuri, accesorii de conectare, duze de pulverizare, volante, baghete de pulverizare, mosoare interne, carcasa exterioară pentru mosoare, fire tăietoare, bujii, filtre de aer, filtre de gaz, lame de tocător, etc.
4. Pentru efectuarea reparațiilor, produsul trebuie trimis sau adus la un centru de reparații autorizat RYOBI din lista următoare de centre de reparații prezentate pentru fiecare țară. În anumite țări, reprezentatul local RYOBI va trimite produsul spre reparare la sediul central de reparații RYOBI. Atunci când trimiteți produsul spre reparare la un centru de reparații RYOBI, acesta trebuie ambalat în siguranță, fără conținut periculos (cum ar fi benzina), marcat cu adresa expeditorului și însoțit de o scurtă descriere a defectului.
 5. Repararea/Înlocuirea în perioada de garanție este gratuită. Aceasta nu este însoțită de o prelungire sau o reințiere a perioadei de garanție. Piesele sau untele schimbate devin proprietatea dvs. În anumite țări, taxele de expediție sau poștale vor fi suportate de expeditor. Drepturile dvs. statutare rezultate din achiziția produsului rămân ne schimbate
 6. Această garanție este valabilă în Comunitatea Europeană, Elveția, Islanda, Norvegia, Liechtenstein, Turcia, Rusia și Marea Britanie. În afara acestor zone, vă rugăm să contactați reprezentantul dvs. local RYOBI pentru a determina dacă se aplică alt tip de garanție.

CENTRU DE SERVICE AUTORIZAT

Orice întrebare sau problemă în legătură cu produsul se poate adresa la centrele locale autorizate de service (vizitați www.ryobitools.eu) sau direct la: Technonic Industries GmbH, Max Eyth Straße 10, 71364 Winnenden, Germany. Vă rugăm să specificați numărul de serie și tipul de produs tipărite pe eticheta.

LV RYOBI GARANTĪJAS PIEMĒROŠANAS NOSACĪJUMI

Papildus jebkādam likumiskajām tiesībām, kuras rodas, veicot pirkumu, izstrādājums tiek nodrošināts ar tālāk tekstā noteikto garantiju.

- Garantijas periods patērētājam ir 24 mēneši, tā atskaite tiek sākta no datuma, kad veikta izstrādājuma iegāde. Šim datumam jābūt dokumentētām rēķinā vai citā pirkumu apliecinošā dokumentā. Izstrādājums ir radīts un paredzēts tikai patērētāja privātai lietošanai. Saisītība ar iepriekšminēto, garantija netiek nodrošināta profesionālas vai komerciālas lietošanas gadījumā.
- Pastāv iespēja pagarināt daļas no dārza instrumentu klāsta (Mainstrāvas/akumulatoru) garantiju ilgāk par iepriekš minēto periodu, izmantojot reģistrāciju interneta vietnē www.ryobitools.eu. Instrumenti, kas pakļauti garantijas perioda pagarināšanai, tiek skaidri apzīmēti veikalos un/vai uz iepakojuma un izstrādājumu komplektējošajā dokumentācijā. Gala lietotājam nepieciešams reģistrēt tā iegādāto jauno instrumentu 30 dienu laikā no pirkuma datuma. Gala lietotājs var reģistrēties pagarinātājai garantijai savā mītnes valstī, ja tā minēta lietošanas reģistrācijas veidlapā, kurā šī iespēja ir aktīva. Bez tam, gala lietotājam ir jāsniedz piekrišana lietošanas ieviešanai nepieciešamo datu glabāšanai un jāpiekrīt noteikumiem un nosacījumiem. Reģistrācijas apstiprinājums, kas tiek nosūtīts, izmantojot e-pastu, un rēķina oriģināls, kurā norādīts iegādes datums, kalpo kā pagarinātās garantijas apstiprinājums.
- Garantija attiecas uz visiem izstrādājuma defektiem garantijas periodā, kas saistīti ar ražošanas vai materiālu defektiem no pirkuma datuma. Šī garantija tiek ierobežota ar remontu un/vai nomainīšanu neietver jebkādas citas saistības, tajā skaitā, bet ne tikai, cēloņsakarīgos vai saistītos bojājumus. Garantija nav spēkā, ja izstrādājums ir nepareizi lietots, izmantots pretēji norādē lietošanas rokasgrāmātā vai bijis nepareizi pieslēgts. Šī garantija netiek attiecināta uz:
 - jebkādām izstrādājuma bojājumiem, kas radušies nepareizas uzturēšanas rezultātā
 - jebkuru izstrādājumu, kas ticis pārveidots vai mainīts
 - jebkuru izstrādājumu, kura oriģinālās identifikācijas (preču zīme, sērijas numurs) marķējums ir ticis nodzēsts, mainīts vai noņemts
 - jebkādiem bojājumiem, kuri radušies neievērojot norādes lietošanas rokasgrāmātā
 - jebkādam izstrādājumam bez CE sertifikācijas
 - jebkaram izstrādājumam, kura remontu mēģinājis veikt nekvalificēts personāls vai bez Technonic Industries iepriekšējas autorizācijas.
 - jebkaram izstrādājumam, kurš bijis pieslēgts neatbilstošu parametru (strāvas, sprieguma, frekvences) sprieguma avotam
 - jebkaram izstrādājumam, kurš bijis izmantots ar nepareizi degvielas maisījumu (degviela, eļļa, eļļas procentuālais saturs)
 - jebkuriem bojājumiem, kuri radušies ārējas iedarbības (ķīmiskas, fiziskas, triecieni) vai vielu ietekmē
 - detāļu normāla lietošanas nodiluma rezultātā
 - nepareizas lietošanas vai instrumentu pārlodes rezultātā
 - neapstiprinātu detaļu vai aprīkojuma lietošanas rezultātā
 - jebkādos periodiskus karburatoru regulēšanas darbus vai apkopes tīrīšanu
 - Komponentus (daļas un aksesuārus), kas pakļauti dabīgām nodilumam, ieskaitot, bet neaprobežojoties ar atsitiena pogām, piedziņas siksniņām, sajūgiem, krūmu šķēru un plaujmašīnu asmeņiem, uzakbēm, droseļu trosītēm, oglekļa sukām, elektrības vadiem, tapām, fīca aplākšņiem, sakabes tapām, pūteļa ventilatoriem, pūteļa un sūkšanas caurulēm, savākšanas maisiem un siksniņām, vadotņu plankām, zaģu ķēdēm, šļūtenēm, savienojumu uzgaļiem, izsmidzinātāja uzgaļiem, riteniem, izsmidzinātāja caurulēm, iekšējām spoļēm, ārējām spoļēm, plaušanas auklām, aizdedzes svečēm, gaisa filtriem, degvielas filtriem, mulčēšanas asmeņiem, utt.
- Servisa nodrošināšanai, izstrādājums ir jānodod pilnvarotā RYOBI servisa centrā, kas norādīts katrai valstij tālāk minētajā servisa centru adresē sarakstā. Dažās valstīs Jūsu vietējais RYOBI izplatītājs uzņemas izstrādājuma nosūtīšanu uz RYOBI servisa organizāciju. Nosūtot izstrādājumu uz RYOBI servisa centru, izstrādājuma jābūt droši iepakotam, tas nedrīkst saturēt bīstamas vielas kā degvielu, sūtiĶjumu jābūt marķētam ar sūtiĶjāja adresi un īsu ķĶjmes aprakstu.
- Remonts/nomainīšana šīs garantijas ietvaros ir bezmaksas. Tas nerada garantijas perioda pagarināšanu vai jaunu garantiju. Nomainītās daļas vai instrumentu ķĶjst par mūsu īpašumu. Dažās valstīs piegādes vai pasta izmaksas būs jāapmaksā sūtiĶjājam. Jūsu likumiskās tiesības, kas nodibinātas, iegādājoties instrumentu, paliek nemainīgas.
- Šī garantija ir spēkā Ķjropas Krievijā, Šveicē, Islandē, Norvēģijā, Lichtenšteinā, Turcijā, Krievijā un Ķpvienotajā Karalistē. Ķrpus šīm teritorijām, ūdzu, saistnieties ar jūsu pilnvaroto RYOBI izplatītāju, lai noteiktu, vai ir piemērojama cita garantija.

AUTORIZĒTIS APKALPOŠANAS CENTRS

Ar jebkuru pieprasījumu vai problēmu, kas saistīta ar produktu, var vērsties Jūsu vietējā pilnvarotā servisa centrā (apmeklējiet www.ryobitools.eu) vai tieši pie: Technonic Industries GmbH, Max Eyth StraĶe 10, 17364 Winnenden, Germany, ūdzu, norādiēt sērijas numuru un produkta tipu, kas norādiēt uz etiķeti.

LT „RYOBI“ GARANTĪJOS TAIKĶMO SĶLYGOS

Papildant bet kokias įstatymuose numatytas perkant atisrandancias teises, Ŷiam įrenginiui taikoma toliau nurodyta garantija.

- Vartotojams suteikiama 24 mėnesių trukmės garantija nuo įrenginio įsigijimo datos. Ši data turi būti nurodyta sąskaitoje faktūroje ar kitame pirkimą įrodančiame dokumente. Šis įrenginys skirtas tik vartotojui rinkai ir asmeniniam naudojimui. Todėl garantija netaikoma, jei įrenginys naudojamas profesinėms ar komercinėms reikmėms.
- Įsigijus tam tikrus sodo įrenginius (AC/DC), suteikiama galimybė pratęsti garantiją, kad ji galiojūt ilgiau, nei nurodyta pirmiau, naudojantis registracijai interneto svetainėje www.ryobitools.eu. Ar galima pratęsti įrenginio garantiją laikotarpi, aiŶkiai nurodoma parduotuvėse ir (arba) ant įrenginio pakuotės, ir (arba) įrenginio dokumentuose. Galutinis naudotojas turi užregistruoti savo naujai įsigytą įrenginį per 30 dienų nuo įsigijimo datos. Galutinis naudotojas gali registruotis išplėstinėi garantijai savo gyvenamojoje šalyje, jei ji nurodyta internetinėje registracijos formoje, kurioje siūloma tokia galimybė. Be to, galutiniai naudotojai turi sutikti su duomenų, kuriuos reikia įvesti internetu, saugojimu ir svetainės naudojimo sąlygomis. Kaip išplėstinės garantijos įrodymą naudojamas registracijos patvirtinimo kvitas, atsiunčiamas el. paŶtu, ir originali sąskaita faktūra, kurioje nurodyta įsigijimo data.
- Ši garantija apima visus garantiniu laikotarpiu aptiktus įrenginio trūkumus, atsiradusius dėl gamybos arba medžiaginių defektų nuo įsigijimo datos. Ši garantija ribojama remonto ir (arba) pakeitimu, ji neapima jokių Ŷių įsipareigojimų, įskaitant (bet tuo neapsiribojant) Ŷalutinius arba antrinius nuostolius. Garantija anuliuojama, jei įrenginys buvo naudojamas netinkamai, naudojamas ne pagal naudojimo instrukciją arba netinkamai prijungtas. Ši garantija netaikoma:
 - jebkuriems įrenginiui padarytai Ŷalai, kurią lėmė netinkama techninė priežiūra;
 - jokiam įrenginiui, kuris buvo keičiamas ar modifikuojamas;
 - jokiam įrenginiui, kurio originalūs identifikavimo ženklai (prekės ženklas, serijos numeris) buvo sugadinti, pakeisti arba pašalinti;
 - jokiai Ŷalai, kurią lėmė naudojimo instrukcijos nesilaikymas;
 - jokiams CE Ženklu nepažymėtiems įrenginiams;
 - jokiam įrenginiui, kurį bandė remontuoti nekvalifikuoti asmenys arba kuris buvo remontuojamas be „Technonic Industries“ leidimo;
 - jokiam įrenginiui, kuris buvo prijungtas prie netinkamo maitinimo tinklo (netinkamos srovės, įtampos, dažnio);
 - jokiam įrenginiui, kuris buvo naudojamas su netinkamu degalų miŶiniu (degalai, alyva, maitinamoji santykis);
 - jokiai Ŷalai, kurią lėmė išorinis poveikis (cheminis, fizinis, smūgiai) arba pašalinės medžiagos;
 - dėvimosiomis dalimis;
 - netinkamam naudojimui, įrenginio perkrovai;
 - nepatvirtintų priedų arba dalių naudojimui;
 - Jokiam reguliariam karburatorių reguliavimui arba priežiūros ir valymo darbams
 - Komponentams (dalims ir priedams), kurie natūraliai dėvėsi, įskaitant (bet tuo neapsiribojant) spyruoklines galvutes, pavarų diržus, sankabą, gyvatvorinį genėtuvą ar Ŷoliapjovių geležtes, diržus, trosinį droselį, anglinius Ŷepetėlius, maitinimo kabelį, virbus, fetro poveržles, prikabinimo kaiŶčius, pūstuvu ventilatorius, pūstuvu ir siurbliu vamzdius, siurblio maiŶą ir diržus, kreipiamuosius strypus, pjūklo grandines, Ŷarneles, jungiamąsias detales, purkŶimo antgalius, ratus, purkŶimo liestukus, vidines rėtes, išorines rėtes, pjovimo vielą, uždegimo Ŷvakes, oro filtrus, dujų filtrus, mulčiamuosius geležtes ir pan.
- Prireikus atlikti priežiūros darbus, įrenginį reikia siųsti arba atveŶti RYOBI įgaliojotam priežiūros centrui, nurodytam kiekvienos Ŷalies priežiūros centrų adresų sąraŶe. Kai kuriose šalyse vietinis RYOBI atstovas siunčia įrenginį RYOBI priežiūros organizacijai. Siunčiant įrenginį RYOBI priežiūros centrui, reikiai saugiai jį supakuoti pašalinant visas pavojingas medžiagas, pvz., benzina, nurodant ant pakuotės siuntėjo adresą ir pridėti trumpą gedimo apraŶymą.
- Pagal Ŷią garantiją remontas / keitimas atliekami nemokamai. Tokie veiksmai nelaikomi garantijos pratėsimu arba nauju garantinio laikotarpio pradžia. Dalyk arba įrenginiai, kuriuos pakeičiame, tampa mūsų nuosavybe. Kai kuriose šalyse pristatymo ir paŶto išlaidas turi padengti siuntėjas. Įstatymuose numatytos jūsų teisės, atisrandancias perkant įrenginį, lieka nepakeistos.
- Ši garantija galioja Europos Bendrijos šalyse, Ŷveicarijoje, Islandijoje, Norvegijoje, LichtenŶeine, Turkijoje, Rusijoje ir Jungtinėje Karalystėje. Jei gyvenate ne Ŷiose šalyse, kreipkitės į įgaliojotą RYOBI atstovą ir suŶinokite, ar jums taikoma kita garantija.

ĮGALIOJOTAS TECHINIS PRIEŽIŶROS CENTRAS

Jei turite kokių nors pageidavimų ar problemų, susijusių su Ŷiuo gaminiu, galite kreiptis į artimiausią įgaliojotą techninės priežiūros centrą apsilankydami www.ryobitools.eu arba tiesiogiai: Technonic Industries GmbH, Max Eyth StraĶe 10, 17364 Winnenden, Germany. Nurodykite etiketėje išspausdintą serijos numerį ir gaminio tipą.

ET RYOBI GARANTIINGIMUSED

Lisaks toote ostust tulenevatele seadusjärgsetele õigustele, kehtib tootele ka alloodud garantiaga.

1. Tarbijatele on garantiiaeg 24 kuud ja algab sellel kuupäeval, mil toode osteti. Selle kuupäeva tähtsuseks on arve varet või mõnda teist tõendit ostu sooritamise kohta. Toode on mõeldud eratarbijate ainult isiklikuks kasutamiseks. Seega ei kehti garantiid ostu kasutamisel kusetegevuses või kaubanduslikel eesmärkidel.
2. Teatud osale (vahelduvvoolu/alalisvoolu) aiatööriistadele on võimalik pikendada eespool toodud garantiiaega, kasutades toote registreerimist veebilehel www.ryobitools.eu. Teave tööriista võimaliku pikendatud garantiiaja kohta on selgelt esile toodud poodides ja/või pakendil / ning see sisaldub toote dokumentatsioonis. Lõpptarbijaja peab registreerima oma uued tööriistad interneti teel 30 päeva jooksul pärast ostupaeva. Lõppkasutaja võib registreerida pikendatud garantiiaja saamise oma elukohariigis, kui veebis olevas registreerimismvormis on see valik lubatav. Lisaks peavad kasutajad andma oma nõusoleku veebis nõutud sisestatavate andmete säilitamiseks ning nad peavad nõustuma tingimustega. E-posti teel saadetak registreerimise kinnitus ja arve originaal, kus on näha ostu sooritamise kuupäev, on pikendatud garantiiaja tõestuseks.
3. Garantii katab kõik defektid toote garantiiaja jooksul, kui ostu kuupäeval ilmnevad talitlus- või materjalivead. Garantii piirduv toote remondi ja/või väljavahetamisega ning ei sisalda muid kohustusi, muu hulgas ettenägematuid või kaudseid kahjusid. Garantii ei kehti, kui toodet ei ole kasutatud sihtotstarbeliselt või kooskõlas kasutusjuhendiga või see on valesti ühendatud. Garantii ei kehti järgmistel põhjustel:
 - toode on kahjustatud vale hoolduse tõttu
 - toodet on muudetud
 - toote algupärased identifitseerimismärgised (kaubamärk, seerianumber) on rikutud, muudetud või eemaldatud
 - kahju on tekkinud kasutusjuhendi mittejärgimisest
 - tootel puudub CE-märk
 - toodet on pöördnõud remondida vastavalt kvalifikatsiooni mitte omav isik või ilma firma Technonic Industries eelneva loata.
 - toode on ühendatud valesse toiteallikasse (voolutugevus, pinge, sagedus)
 - tootega kasutatud sobimatut kütusesegu (kütus, õli, õli protsent)
 - välismõjude (keemilised, füüsilised, elektrilöögid) või võrkehade tekitatud kahju
 - tavapärase kulumine ja katkised varuosad
 - ebaõige kasutamine, tööriista ülekoormamine
 - heakskiitmata tarvikute või osade kasutamine
 - Karburaatorite korralised reguleerimistööd või hooldus- ja puhastustööd
4. Hooldeks peab toode saatma või viima RYOBI volitatud teenindusse, mille aadressi leiate järgnevast teeninduspunkti nimekirjast vastava riigi alt. Mõnedes riikides võib kohalik RYOBI edasimüüja enda kanda kohustuse saata toode RYOBI teenindusorganisatsiooni. Toote saatmisel RYOBI teenindusse peab toode olema ohutult pakitud ja ei tohi sisaldada ohtlikke aineid (nt bensiini), kirjas peab olema saatja aadress ja lisatud vea lühikirjeldus.
5. Garantii alusel tehtavad remonditööd / asendamine on tasuta. See ei pikenda garantiid kehtivusaega ega tähistu uue garantiiaja algust. Väljavahetatud osad või tööriistad kuuluvad meile. Mõnedes riikides maksab kätetoimetamis- ja postikulud saatja. Teile jäävad kehtima tööriista ostust tulenevad seadusjärgsed õigused
6. See garantii kehtib Euroopa Liidus, Šveitsis, Islandil, Norras, Liechtensteinis, Türgis, Venemaal ja Ühendkuningriigis. Väljaspool neid piirkondi võtke ühendust volitatud RYOBI edasimüüjaga, et teha kindlaks kas kehtib mõni teine garantii.

VOLITATUD HOOLDUSKESKUS

Tootega seotud päringute või probleemide korral pöörduge kohaliku volitatud hoolduskeskuse poole (vt www.ryobitools.eu) või otse aadressile: Technonic Industries GmbH, Max Eyth Straße 10, 71364 Winnenden, Germany. Märkige ära sildil olev seerianumber ja toote tüüp.

HR UVJETI PRIMJENE JAMSTVA TVRTKE RYOBIA

Osim svim zakonskim pravima koja proizlaze iz kupnje, ovaj je proizvod pokriven jamstvom kako je navedeno u nastavku.

1. Jamstveno razdoblje za potrošače traje 24 mjeseca i počinje s datumom na koji je proizvod kupljen. Taj datum mora se dokumentirati računom ili drugim dokazom o kupnji. Proizvod je konstruiran i namijenjen samo za privatnu upotrebu korisnika. Stoga se jamstvo ne daje u slučaju profesionalne ili komercijalne uporabe.
2. Postoji mogućnost da se za dio asortimana vrtnih alata pokrenuti izmjenicom strujom (AC/DC) proizvodi gore navedeno jamstveno razdoblje putem registriranja na mrežnom mjestu www.ryobitools.eu. Uvjeti koje je potrebno zadovoljiti kako bi se produžilo jamstveno razdoblje jasno su istaknuti u prodavaonicama i / ili na pakiranju / i nalaze se unutar dokumentacije proizvoda. Krajnji korisnik mora registrirati svoje novo kupljene alate na mreži u roku od 30 dana od datuma kupnje. Krajnji korisnik može se registrirati za produženo jamstvo u svojoj zemlji boravišta ako se nalazi na popisu u mrežnom obrascu za registraciju gdje je ta opcija važeća. Nadalje, krajnji korisnici moraju dati svoj pristanak na pohranu podataka koji su potrebni za mrežni ulazak i moraju prihvatiti odredbe i uvjete. Potvrda o prijemu registracije, koja se šalje putem e-pošte, kao i originalni račun s vidljivim datumom kupnje poslužiti će kao dokaz produženog jamstva.
3. Jamstvo pokriva sve nedostatke proizvoda tijekom jamstvenog razdoblja koji su nastali zbog neispravnosti prilikom izrade ili materijala s datumom kupnje. Jamstvo je ograničeno na popravak i/ili zamjenu i ne obuhvaća nikakve druge obveze, uključujući, ali ne ograničavajući se na slučajne ili posljedične štete. Jamstvo ne vrijedi ako je proizvod bio zlorabljivan, korišten u suprotnosti s priručnikom s uputama ili ako je izgledno spojeno. Ovo jamstvo ne primjenjuje se na:
 - svako oštećenje proizvoda koje je rezultat nepravilnog održavanja
 - svaki proizvod koji je izmijenjen ili modificiran
 - svaki proizvod gdje su originalne identifikacijske oznake (zaštitni znak, serijski broj) izbrisane, zamijenjene ili uklonjene
 - svako oštećenje uzrokovano nepravilnim državljanjem korisničkog priručnika
 - svaki proizvod koji nije CE
 - svaki proizvod koji je pokušao popraviti nekvalificirani profesionalac ili bez prethodnog odobrenja od strane Technonic Industries
 - svaki proizvod priključen na nepravilno napajanje energijom (amperi, napon, frekvencija)
 - Svaki proizvod korišten s neodgovarajućom mješavinom (gorivo, ulje, postotak ulja)
 - svako oštećenje uzrokovano vanjskim utjecajima (kemijsko, fiziko, udar) ili stranim stvarima
 - normalno trošenje i habanje rezervnih dijelova
 - nepravilno korištenje, preopterećenje alata
 - korištenje neodobrenog dodatnog pribora ili dijelova
 - rasplinjača nakon 6 mjeseci, podešavanje rasplinjača nakon 6 mjeseci
 - komponente (dijelovi i dodatni pribor) koji su predmet prirodnog trošenja i habanja, uključujući no ne ograničavajući se na gume za otuštanje, pogonske remene, spojku, oštrice trimera za grmlje ili kosilicu, kope, salje gasa, ugljene četke, kabele za napajanje, noževe, podloške, ztike za zglobnu vezu, ventilatore puhalice, cijevi za ispuhivanje i usisavanje, vakuumske vrećice i trake, vodilice, lance pile, crijeva, priključene elemente, mlaznice za raspršivanje, kotače, koplja za raspršivanje, unutarnje kolute, vanjske kalame, flaksove, svjećice, filtre za zrak, filtre za plin, oštrice za usitnjavanje itd.
4. Za potrebe servisiranja, proizvod se mora poslati ili odnijeti u ovlaštenu servisnu postaju tvrtke RYOBI navedenu na sljedećem popisu s adresama servisnih postaja u svakoj zemlji. U nekim zemljama, vaš lokalni RYOBI zastupnik obvezuje se da će poslati proizvod u servisnu organizaciju tvrtke RYOBI. Kada se proizvod šalje u neku servisnu postaju tvrtke RYOBI, proizvod se mora sigurno pakirati bez ijednog od opasnih sadržaja kao što je benzin, na njemu mora pisati adresa pošiljatelja i mora biti popraćen kratkim opisom kvara.
5. Popravak / zamjena pod ovim jamstvom su besplatni. Oni ne predstavljaju produženje ili novi početak jamstvenog razdoblja. Zamijenjeni dijelovi ili alati postaju naše vlasništvo. U nekim državama troškove isporuke ili poštarinu mora platiti pošiljatelj. Vaša zakonska prava koja proizlaze iz kupnje alata ostaju nepromijenjena
6. Ovo jamstvo je valjano u zemljama Europske zajednice, Švicarskoj, Islandu, Norveškoj, Lihtenštajnu, Turskoj, Rusiji i Ujedinjenoj Kraljevini. Izvan tih područja vas molimo da se obratite svojem ovlaštenom zastupniku tvrtke RYOBI kako biste utvrdili primjenjuje li se drugo jamstvo.

OVLAŠTENI SERVISNI CENTAR

Za svaki zahtjev ili problem s proizvodom možete se obratiti vašim ovlaštenim servisnim centrima (posjetite adresu www.ryobitools.eu) ili izravno na: Technonic Industries GmbH, Max Eyth Straße 10, 71364 Winnenden, Germany. Navedite serijski broj i vrstu proizvoda ovisno na naljepnici.

SL POGOJI ZA VELJAVNOST GARANCIJE RYOBI

Poleg morebitnih zakonsko določenih pravic, ki izvirajo iz nakupa, za ta izdelek velja spodaj navedena garancija.

1. Garancijsko obdobje je za potrošnike 24 mesecev in začne teči z dnem nakupa izdelka. Ta datum mora biti dokumentiran z računom ali drugim dokazilom o nakupu. Izdelek je zasnovan in namenjen izključno za potrošniško zasebno uporabo. V primeru strokovne oziroma komercialne uporabe izdelka garancija ne velja.
2. Obstaja možnost podaljšanja garancije na del nabe ponudbe vrtnih orodij (AC/DC) prek obdobja garancije, opisanega zgoraj, s pomočjo registracije na spletnem mestu www.ryobitools.eu. Ustreznost orodij za podaljšanje garancijskega obdobja je jasno prikazana v trgovinah in/ali na embalaži oziroma je navedena v dokumentaciji izdelka. Končni uporabnik mora registrirati svoje novo orodje na spletu v 30 dneh po datumu nakupa. Končni uporabnik lahko registrira podaljšano garancijo v svoji državi bivanja, če je na obrazcu spletne registracije navedeno, da ta možnost velja za njegovo državo. Poleg tega morajo končni uporabniki podati svoje soglasje za shranjevanje podatkov, ki so potrebni za spletni dostop in morajo sprejeti pogoje in določila uporabe spletnega mesta. Potrdilo o registraciji, ki ga pošljemo prek e-pošte, in originalni račun, ki prikazuje datum nakupa, služita kot dokazilo o podaljšani garanciji.
3. Garancija krije vse okvare izdelka, do katerih pride v garancijskem obdobju zaradi napak v izdelavi ali materialu, ki so bile prisotne ob datumu nakupa. Garancija je omejena na popravilo in/ali zamenjavo in ne vključuje nobenih drugih obveznosti, med drugim vključno z naključno ali posledično škodo. Garancija ne velja, če je bil izdelek napačno uporabljen, uporabljen v nasprotju z navodili iz priložnice za uporabo ali če ni bil pravilno povezan. Ta garancija ne velja za:
 - škodo na izdelku, ki je posledica neustreznega vzdrževanja
 - spremenjen ali prilagojen izdelek
 - izdelek, katerega originalna identifikacijska oznaka (blagovna znamka, serijska številka) je bil poškodovan, spremenjen ali odstranjen
 - škodo, ki je posledica neupoštevanja navodil iz priložnice za uporabo
 - izdelek, ki nima oznake CE
 - izdelek, ki ga je poskušal opraviti nekvalificiran strokovnjak ali ki je bil popravjen brez predhodne odobritve s strani družbe Technonic Industries.
 - izdelek, ki je bil povezan na neustrezno napajanje (amperska moč, napetost, frekvenca)
 - izdelek, ki je bil uporabljen z neustrezno mešanico goriva (gorivo, olje, odstotek olja)
 - škodo, ki jo povzročijo zunanji vplivi (kemični, fizični, mehanski) ali tuje snovi
 - rezervne dele, ki so podvrženi običajni uporabi
 - neprimerno uporabo, preobremenitev orodja
 - uporabo neodobrenih dodatkov ali delov
 - Vsako redno prilagajanje ali vzdrževalno čiščenje uplinjačev
 - Komponente (sestavni in rezervni deli), ki so podvrženi običajni obrabi, med drugim vključno z gumbi odbijaka, pogonskimi jermeni, sklopko, rezili obrezovalnikov za žive meje ali kosilnic za trato, nosilnimi pasovi, kabli, dušilnimi ventili, oglikovimi krtačami, napajalnimi kabli, zobci, tesnilni iz filca, vezilni zatčič, ventilatorji pihalnika, cevni pihalnika in sesalnika, vrečko in pasovi sesalnika, vodilnimi palicami, verigami motorne žage, cevni, priključki, razpršilnimi šobami, kolesi, razpršilnimi palicami, notranjimi kolesci, zunanji motki, rezalnimi vrvicami, vžigalnimi svečkami, zračnimi filtri, plinskimi filtri, rezili za mulčenje itd.
4. Za servisiranje morate izdelek poslati ali prinesiti v pooblaščen servisni center družbe RYOBI, ki je naveden za vsako državo na naslednjem seznamu naslovov servisnih centrov. V nekaterih državah se vaš lokalni posrednik družbe RYOBI obveže, da bo poslal izdelek na servis družbe RYOBI. Ko pošiljate izdelek v servisni center družbe RYOBI, mora biti izdelek varno zapakiran in ne sme vsebovati nobenih nevarnih snovi, kot je npr. bencin, opremljen pa mora biti z naslovom pošiljatelja in vsebovati kratek opis napake.
5. Popravilo/zamenjava v skladu s to garancijo sta brezplačni storitvi. To pa ne predstavlja podaljšanja ali ponovnega začetka garancijskega obdobja. Zamenjani deli ali orodja postanejo naša last. V nekaterih državah stroške dostave ali poštnino plača pošiljatelj. Vaše zakonsko določene pravice, ki izvirajo iz nakupa orodja, ostajajo nespremenjene.
6. Ta garancija velja v Evropski skupnosti, Švici, na Islandiji, Norveškem, v Lichtenštajnu, Turčiji, Rusiji in Združenem kraljestvu. Izven teh območij se obrnite na svojega pooblaščenega posrednika izdelkov RYOBI, dealer ki vam bo povedal, ali velja kakšna druga garancija.

POOBLAŠČEN SERVISNI CENTER

V primeru zahtev ali težav v zvezi z izdelkom se lahko obrnete na lokalne pooblaščené servise centre (obiščite www.ryobitools.eu) ali neposredno na: Technonic Industries GmbH, Max Eyth Straße 10, 71364 Winnenden, Germany. Prosimo, da navedete serijsko številko in tip izdelka, ki sta natisnjena na oznaki.

SK ZÁRUČNÉ PODMIENKY RYOBI

Na tento výrobok sa okrem všetkých zákonných práv, vyplývajúcich z nákupu, vzťahuje záruka v nasledovnom znení.

1. Záručná doba pre spotrebiteľa je 24 mesiacov a začína plynúť odo dňa, kedy bol výrobok zakúpený. Tento dátum musí byť doložený faktúrou alebo iným dokladom o zakúpení. Výrobok je navrhnutý a určený pre spotrebiteľov a len na súkromné používanie. Preto sa záruka sa neposkytuje v prípade použitia na profesionálne a komerčné účely.
2. V prípade záhradného náradia (na striedavý/jednosmerný prúd AC/DC), existuje možnosť predĺženia záručnej doby oproti záručnej dobe, uvedenej vyššie, s využitím on-line registrácie na webovej stránke www.ryobitools.eu. Označenie na náradí o nároku na predĺženie záručnej doby je zreteľne uvedené v obchodoch a/alebo na obale a je uvedené v dokumentácii k výrobku. Koncový používateľ musí zaregistrovať svoje novozískané náradie on-line do 30 dní odo dňa nákupu. Koncový používateľ sa môže zaregistrovať na predĺženie záruky v krajine svojej bydliska, ak je v on-line registračnom formulári uvedená táto možnosť. Ďalej musia koncoví používatelia ešte dať svoj súhlas k uchovávaniu údajov, ktoré je potrebné zadať on-line a musia súhlasiť s podmienkami. Potvrdenie o prijatí registrácie, ktorú je zasielané e-mailom a originalný faktúry, v ktorej je uvedený dátum nákupu, slúžia ako dôkaz o predĺženej záruke.
3. Záruka sa vzťahuje na všetky poruchy výrobku v záručnej dobe, spôsobené chybami materiálů alebo spracovania k dátumu nákupu. Táto záruka je omezená na opravu a/alebo výmenu a nezahŕňažiadne ďalšie povinnosti, vrátane, okrem iných, náhodné alebo následné škody. Táto záruka je neplatná, ak bol výrobok nesprávne používaný, bol používaný v rozpore s návodom na použitie alebo bol nesprávne zapojený. Táto záruka sa nevzťahuje na:
 - akékoľvek poškodenie výrobku, ktoré bolo spôsobené nesprávnou obsluhou
 - akýkoľvek výrobok, ktorý bol zmenený alebo upravený
 - akýkoľvek výrobok, na ktorom bolo poškodené, upravené alebo odstránené identifikačné označenie (ochranná známka, výrobné číslo)
 - akékoľvek škody, spôsobené nedodržaním návodu na obsluhu
 - akýkoľvek výrobok, ktorý neobsahuje označenie CE
 - akýkoľvek výrobok, ktorý sa pokúšal opravovať nekvalifikovaný odborník alebo bol opravovaný bez predchádzajúceho súhlasu so stranou spoločnosti Technonic Industries.
 - akýkoľvek výrobok, pripojený k nesprávnemu napájacíemu zdroju (ampéry, napätie, frekvencia)
 - akýkoľvek výrobok, používaný s nesprávnou palivovou zmesou (palivo, olej, percento oleja)
 - akékoľvek poškodenia, spôsobené vonkajšími vplyvmi (chemickými, fyzikálnymi, nárazmi) alebo cudzorodými látkami
 - bežné opotrebovanie náhradných dielov
 - nevhodné používanie, preťažovanie nástroja
 - používanie neschváleného príslušenstva a dielov
 - Akékoľvek pravidelné úpravy alebo čistenie karburátorov, vykonávaných vrámi údržby
 - Súčiastky (diely a príslušenstvo), ktoré podliehajú prirodzenému opotrebeniu, okrem iných, otočné gombíky, hnacie remene, spojka, nože na nožnice na živý plot alebo kosačky na trávu, popruhy, lanko škrtiacej klapky, uhličky, napájací kábel, radličky, plsténé podložky, závesné kľince, lopatky fúkačov, trubice vysávača a fúkača, vak do vysávača a popruhy, vodiace lišty, retazové pily, hadice, spojovacie armatúry, trysky, kolesá, striekacie rúrky, vnútorné cievy, vonkajšie cievy, žacie lanká, zapalovacie sviečky, vzduchové filtre, benzínové filtre, mulčovacie nože atď.
4. Na opravu musí byť výrobok odoslaný alebo doručený do autorizovaného servisného strediska RYOBI, uvedeného pre každú krajinu v nasledovnom zozname adries servisných stredísk. V niektorých krajinách miestny zástupca RYOBI preberá na seba záväzok zvať larovať do servisnej organizácie RYOBI. Pri odoslaní výrobku do servisného strediska RYOBI je potrebné výrobok bezpečne zabaliť bez akéhokoľvek nebezpečného obsahu, ako je benzín, s vyznačením adresy odosielateľa, s krátkym popisom poruchy.
5. Oprava/výmena je vrámi tejto záruky bezplatná. Nezmenená to predĺženie záruky alebo spustenie novej záručnej doby. Vymenené diely alebo nástroje sa stávajú našim vlastníctvom. V niektorých krajinách náklady na odoslanie alebo poštovné musí zaplatiť odosielateľ. Vaše zákonné práva, vyplývajúce z nákupu náradia, zostávajú nedotknuté.
6. Táto záruka je platná v Európskych spoločenstvách, Švajčiarsku, Islande, Nórsku, Lichtenštajnsku, Turecku, Rusku a Spojenom kráľovstve. Ak sa nachádzate mimo týchto oblastí, obráťte sa na autorizovaného predajcu RYOBI na určenie, či sa dá uplatniť iná záruka.

AUTORIZOVANÉ SERVISNÉ CENTRUM

Všetky žiadosti alebo problémy s výrobkom možno adresovať miestnym autorizovaným servisným strediskám (navštívte www.ryobitools.eu) alebo priamo na: Technonic Industries GmbH, Max Eyth Straße 10, 71364 Winnenden, Germany. Uveďte serióvé číslo a typ výrobku uvedené na etike.

BG УСЛОВИЯ ЗА ВАЛИДНОСТ НА ГАРАНЦИЯТА НА RYOBI

В допълнение към законоустановените права, произтичащи от покупката, този продукт е обхванат от гаранция, както е изложено по-долу.

- Гаранционният срок е 24 месеца за клиенти и почва да тече от деня на закупуване на продукта. Тази дата трябва да се докаже с фактура или друго доказателство за покупка. Продуктът е изработен и предназначен само за потребителска и лична употреба. Следователно не се дава гаранция в случай на използване от професионалисти или с търговска цел.
- Съществува възможност за удължаване на гаранционния срок за част от диапазона на гаранцията на градински инструменти (AC/DC) след изтичането на описания тук чрез регистрацията на уеб сайта www.ryobitools.eu. В магазините или на опаковката или вътре в документацията на продукта е показано ясно дали инструментът отговаря на условията за такова удължаване на гаранционния срок. Крайният потребител трябва да регистрира своите новопридобити инструменти онлайн в рамките на 30 дни от датата на покупка. Крайният потребител може да се регистрира за удължена гаранция в държавата си на пребиваване, ако е посочена във формуляра за онлайн регистрация като място, където тази опция е валидна. Освен това крайните потребители трябва да дадат съгласието си за съхранение на данните, които са задължителни за ползване онлайн, и трябва да приемат общите условия. Получено потвърждение за регистрацията, изпратено по електронна поща, и оригиналната фактура, показваща датата на покупка, ще служат като доказателство за удължената гаранция.
- Гаранцията покрива всички дефекти на продукта по време на гаранционния срок, които се дължат на проблеми в изработката или материалите към момента на покупката. Гаранцията е ограничена до ремонт или замяна и не включва други задължения, включително, но не само, случайни или косвени щети. Гаранцията е невалидна, ако продуктът е използван неправилно или в противоречие с ръководството с инструкции, както и ако е свързан неправилно. Тази гаранция не важи за:
 - щети по продукта в резултат на неправилна профилактика
 - продукти, които са били изменени или модифицирани
 - продукт, при който оригиналните маркировки за идентификация (търговска марка, сериен номер) са изтрити, променени или премахнати
 - повреда, причинена от неспазване на ръководството с инструкции
 - продукт без CE маркировка
 - продукт, за който е направен опит за ремонт от неквалифициран специалист или без предварително разрешение от Techtron Industries.
 - продукт, свързан към неподходящо електрозахранване (ампераж, волтаж, честота)
 - продукт, използван с неподходяща горивна смес (гориво, масло, процент масло)
 - щети, причинени от външни влияния (химични, физични, удари) или чужди вещества
 - нормално износване на резервни част
 - неподходяща употреба, претоварване на инструмента
 - използване на неподходящи аксесоари или частиВсякакви периодични настройки или почистване с цел извършване на поддръжка на карбуратори
- Компоненти (част и аксесоари), подложени на естествено износване, включително, но не само, колчета за тласкане, задвижващи ремъци, съединители, остриета на ножници за жив плет или косачки за трева, презария, кабелни дротел, карбонови четки, захранващ кабел, остриета, филцови шайби, осигурителни щифтове, вентилатори на уреди за обдухване, тръби за обдухване и всмукване, торба за отпадъци и ремъци, водещи шини, вериги за триони, маркучи, фитинги на конектори, дюзи, колепа, пръскалки, вътрешни и външни макари, режещо влакно, запалителни свещи, въздушни филтри, горивни филтри, остриета за мулчиране и др.
- За обслужване продуктът трябва да се изпрати или занесе на оторизиран сервиз на RYOBI, посочен за всяка държава в следния списък с адреси на сервиси. В някои държави местният търговец на RYOBI поема отговорността да изпрати продукта до сервизен център на RYOBI. При изпращане на продукт до сервиз на RYOBI той трябва да е опакован безопасно без опасно съдържание, напр. бензин, да е маркиран с адреса на подателя и придружен от кратко описание на повредата.
- Ремонтът/замяната по силата на тази гаранция са безплатни. Те не водят до удължаване или подновяване на гаранционния срок. Сменените части или инструменти стават наша собственост. В някои държави таксите за доставка или изпращане трябва да се платят от подателя. Законоустановените ви права, произтичащи от закупуването на инструмента, остават незаеснати
- Тази гаранция е валидна в Европейската общност, Швейцария, Испания, Норвегия, Лихтенщайн, Турция и Обединеното кралство. Извън тези области се свържете с упълномощения търговец на RYOBI, за да се установи дали е приложима друга гаранция.

УПЪЛНОМОЩЕН СЕРВИЗЕН ЦЕНТЪР

Всички заявки или проблеми, свързани с продукта, могат да бъдат отправяни към местните упълномощени сервизни центрове (посетете www.ryobitools.eu) или директно до: Techtron Industries GmbH, Max Eyth Straße 10, 71364 Winnenden, Germany. Посочете сериен номер и типа на продукта, отпечатани върху етикета.

UK ГАРАНТИЙНИ УМОВИ ДЛЯ RYOBI

Окрім загалом установлених законом прав, що стосуються покупки, цей пристрій покривається гарантією, що зазначено нижче.

- Гарантійний період для споживачів складає 24 місяці і починається з моменту придбання цього пристрою. Ця дата повинна бути задокументована у гарантійному талоні або чеку, що підтверджує покупку. Цей пристрій був розроблений і призначений тільки для споживача та приватного використання. У разі професійного або комерційного використання цього пристрою, він втрачає гарантію.
- Існує можливість продовжити гарантійний період, понад період описаний вище, для частини лінійки садових інструментів (перемінного/постійного струму) за допомогою реєстрації на сайті www.ryobitools.eu. Пристрої, які мають право на подовження гарантійного періоду, мають чіткі позначки щодо цього в магазинах і/або на упаковці / та документі до пристрою. Кінцевий користувач повинен зареєструвати його/її новопридбаний пристрій онлайн протягом 30 днів з дати покупки. Кінцевий користувач може зареєструватися для подовження гарантійного періоду в своїй країні постійного перебування, якщо вона є доступною у відповідній опції онлайн форми реєстрації. Крім того, кінцеві користувачі повинні дати свою згоду на зберігання даних, які необхідні для введення онлайн, а також вони повинні прийняти правила та умови. Отримання підтвердження реєстрації, яке відправляється на адресу електронної пошти, та оригінал гарантійного талона і зазначеною датою покупки буде слугувати доказом подовженої гарантії.
- Гарантія поширюється на всі дефекти пристрою протягом гарантійного терміну щодо недотримання стандартів виробництва або матеріалів на дату придбання. Гарантія обмежується ремонтом та/або заміною, та не включає в себе будь-яких інших зобов'язань, в тому числі, але не обмежена у разі випадкових та подальших пошкоджень. Гарантія не діє, якщо пристрій використовувався неналежним чином, всупереч інструкції з експлуатації або був неправильно підключений до мережі. Дана гарантія не поширюється на:
 - пристрої, що були пошкоджені у результаті неправильного технічного обслуговування;
 - пристрої, що були видозмінені або модифіковані;
 - пристрої, оригінальне ідентифікаційне (товарний знак, серійний номер) маркування яких було пошкоджене, змінене або видалене;
 - будь-які пошкодження, заподіяні недотриманням інструкції з експлуатації;
 - пристрої, що не мають маркування CE;
 - пристрої, що були відремонтовані некваліфікованим фахівцем або за відсутності попереднього дозволу від Techtron Industries;
 - пристрої, підключені до невідповідного джерела живлення (сила току, напруження, частота);
 - пристрої, що використовувалися із невідповідною паливною сумішшю (паливом, оливою, відсотковою часткою оливи);
 - будь-які пошкодження спричинені зовнішнім впливом (хімічними, фізичним, стрибком напруги) або сторонніми речовинами;
 - нормальну амортизацію запасних частин;
 - невідповідне використання, переваження пристрою;
 - використання невідтверджених запасних частин або аксесуарів;
 - Будь-які періодичні коригування або технічне очищення карбураторів
 - Компоненти (частини та аксесуари) з урахуванням нормального зношування, втраховуючи але без обмеження на імпульсні кнопки, ремені приводу, зчеплення, лева кушоріза або газонокосарки, ремені, троси досельного клапану, вугільні щітки, шнур живлення, зубці, фетрові підкладки, зчіпні штири, вентилатори повітродуки, труби пілососа та повітродуки, вакуумні мішки та накладки, напрямні, ланцюги, гнучкі шланги, з'єднувальні фітинги, розпилювальні насадки, колеса, жорсткі сопла, внутрішні котушки, зовнішні золотники, ріжучу волосін, свічки запалення, повітряні фільтри, протигазові фільтри, мульчувальні леза, т.д.
- Для обслуговування, пристрій має бути відправлений або поданий до одного з авторизованих сервісних центрів RYOBI, які перелічені для кожної країни у наступному переліку адрес сервісних центрів. У деяких країнах місцевий дилер RYOBI зобов'язується відправити пристрій до сервісного центру RYOBI. При відправленні пристрою до сервісного центру RYOBI, пристрій має бути надійно упакований без будь-якого небезпечного вмісту, наприклад бензину, з позначеною адресою відправника та супроводжується коротким описом несправності.
- Ремонт / заміна відповідно до цієї гарантії здійснюється безкоштовно. Це не є основою для подовження або початку нового гарантійного періоду. Замінні частини або прилади переходять до власності компанії. У деяких країнах вартість доставки або поштової витрати повинні бути сплачені відправником. Загально встановлені права покупця на пристрій залишаються незмінними.
- Ця гарантія є дійсною у країнах, членів СС, Швейцарії, Ісландії, Норвегії, Лихтенштейні, Туреччині, Росії та Великій Британії. За межами цих зон, будь ласка, зверніться до офіційного дилера RYOBI, щоб визначити, чи застосовується інша гарантія.

АВТОРИЗОВАНІ СЕРВІСНІ ЦЕНТРИ

З будь-яких питань або проблем, пов'язаних з пристроєм, ви можете звернутися до місцевих авторизованих сервісних центрів (відвідайте www.ryobitools.eu) або напрямку до: Techtron Industries GmbH, Max Eyth Straße 10, 71364 Winnenden, Germany. Будь ласка, вкажіть серійний номер та тип продукту, вказані на етикетці.

TR RYOBI GARANTİ UYGULAMA KOŞULLARI

Alımdan kaynaklanan yasal haklara ek olarak, ürün aşağıda belirtilen garanti kapsamındadır.

1. Tüketiciler için 24 ay olan garanti süresi, ürünün satın alındığı tarihte başlar. Bu tarihin bir fatura ya da alım kanıtıyla belgelenmesi gerekir. Ürün sadece tüketim ve özel kullanım için geliştirilmiş ve adanmıştır. Bu nedenle, profesyonel ya da ticari kullanım halinde garanti kapsamı sağlanmaz.
2. Bahçe aletlerinin bir bölümü (AC/DC) için www.ryobitools.eu sayfasındaki kayıt işlemini kullanarak garantisinin belirtilen sürenin ötesine uzatma imkanı mevcuttur. Aletlerin garanti süresinin uzatılmasına uygun olup olmadığı mağazalarda ve / veya ambalajda açıkça belirtilmiş olup, ürün dokümantasyonunda gösterilir. Son kullanıcının yeni aldığı aletleri satın alma tarihini izleyen 30 gün içinde kaydettirmesi gerekir. Son kullanıcı ikamet ettiği ülkede, bu seçeneğin geçerli olduğu çevrimiçi kayıt formunda belirtilmişse, uzatılmış garanti süresi için kayıt yaptırabilir. Dahası, son kullanıcıların çevrimiçi giriş için gerekli verilerin kaydedilmesine izin vermeli ve hüküm ve koşulları kabul etmelidir. E-posta ile gönderilen kayıt teyit makbuzu ve alım tarihini gösteren orijinal fatura uzatılmış garantisinin kanıtı olarak değerlendirilir.
3. Garanti, ürünün alım tarihindeki işçilik ve malzeme kusurları nedeniyle garanti süresi içinde oluşacak bütün arızalarını kapsar. Bu garanti onarım ve değiştirmeyle sınırlı olup, tesadüfi ya da dolaylı hasarlar da dahil, ancak bunlarla kısıtlı olmayan başka hiçbir taahhüdü kapsamaz. Garanti, ürünün kötü, kullanıcı kılavuzuna aykırı kullanılmış ya da yanlış bağlanmış olması halinde geçerli değildir. Bu garanti aşağıdakileri kapsamaz:
 - üründe, yanlış bakımdan kaynaklanan herhangi bir hasar
 - değiştirilmiş ya da modifiye edilmiş herhangi bir ürün
 - orijinal tanıtmı işaretleri (ticari marka, seri numarası) silinmiş, değiştirilmiş ya da kaldırılmış herhangi bir ürün
 - kullanma kılavuzuna uymamaktan kaynaklanmış herhangi bir hasar
 - herhangi bir AT dışı ürün
 - kalifiye olmayan personel tarafından ya da önceden Techtronic Industries onayı alınmadan onarılmış herhangi bir ürün.
 - uygunsuz güç kaynağına (amper, voltaj, frekans) bağlanmış herhangi bir ürün
 - uygunsuz bir yakıt karışımıyla (yakıt, yağ, yap yüzdesi) kullanılmış herhangi bir ürün
 - harici etkenlerden (kimyasal, fiziksel, darbe) veya yabancı cisimlerden kaynaklanan her türlü hasar
 - normal aşınır ve yıpranır aksam
 - uygunsuz kullanım, aletin aşırı yüklenmesi
 - onaysız aksesuar veya parça kullanımı
 - Karbüratörlere uygulanacak her türlü periyodik ayar, bakım veya temizlik
 - Darbe Düğmeleri, Tahrik Kayışları, Kavrama, Çit Budama ya da Çim Bıçme Makinelerinin Bıçakları, Kayış Koşumlar, Kablolu Gaz, Kömür Fırçalar, Güç Kablo, Dişler, Keçe Rondelalar, Bağlantı Pimleri, Üfleyci Pervaneleri, Üfleyci ve Vakum Boruları, Vakum Torbası ve Kayışları, Kılavuz Çubuklar, Zincir Testere, Hortumlar, Konektör bağlantıları, Püskürtme Memeleri, Çarklar, Püskürtme Çubukları, Dahili Makaralar, Harici Makaralar, Kesme Telleri, Bujiler, Hava Filtreleri, Gaz Filtreleri, Malçlama Bıçakları vb. gibi parçaları kapsayan, ancak bunlarla sınırlı olmayan, aşınma ve yıpranmaya tabi bileşenler (aksam ve aksesuarlar).
4. Ürünün servis için her ülkede aşağıdaki servis istasyonları adres listesinde yer alan yetkili bir RYOBI servis istasyonuna gönderilmesi ya götürülmesi gereklidir. Bazı ülkelerde, yerel RYOBI distribütörünüz ürünü RYOBI servis teşkilatına göndermeyi üstlenir. Bir ürün bir RYOBI servis istasyonuna gönderilirken, ürünün güvenli bir biçimde ambalajlanması, benzin gibi tehlikeli maddeler içermemesi, gönderenin adresini taşıması ve arızanın kısa bir açıklamasını içermesi gerekir.
5. Bu garanti kapsamında yapılacak onarım / değişiklik ücretsizdir. Garanti süresinin uzatılması ya da yeniden başlatılması anlamına gelmez. Değiştirilmiş parçalar veya aletler bize ait olur. Bazı ülkelerde teslimat ücretleri veya posta giderlerinin gönderici tarafından ödenmesi gerekir. Alımdan kaynaklanan yasal haklarınız etkilenmez.
6. Bu garanti Avrupa Birliği'nde, İsviçre, İzlanda, Norveç, Lihtenştayn, Türkiye, Rusya ve Birleşik Krallık'ta geçerlidir. Bu alanların dışında, başka bir garantisinin geçerli olup olmadığını belirlemek için lütfen yetkili RYOBI distribütörünüzle irtibata geçin.

YETKİLİ SERVİS MERKEZİ

Ürünle ilgili her türlü talep ve sorun yerel yetkili servis merkezlerine (www.ryobitools.eu adresini ziyaret edin) veya doğrudan aşağıdaki şekilde iletebilirsiniz: Techtronic Industries GmbH, Max Eyth Straße 10, 71364 Winnenden, Germany. Lütfen etikette yer alan seri numarasını ve ürün tipini belirtin.

EN EC DECLARATION OF CONFORMITY

Cordless submersible pump

Brand: RYOBI | Manufacturer¹ | Model number² | Serial number range³
We declare as the manufacturer under our sole responsibility that the product mentioned below fulfills all the relevant provisions of the following European Directives, European Regulations and harmonised standards⁴
Authorised to compile the technical file.⁵

FR DÉCLARATION CE DE CONFORMITÉ

Pompe submersible sans fil

Marque: RYOBI | Fabricant¹ | Numéro de modèle² | Étendue des numéros de série³
Nous déclarons sous notre entière responsabilité que le produit mentionné ci-dessous remplit toutes les dispositions pertinentes des directives et réglementations européennes suivantes, ainsi que des normes harmonisées ci-après⁴
Autorisé à rédiger le dossier technique.⁵

DE EG-KONFORMITÄTSEKTLÄRUNG

Akku-Tauchpumpe

Marke: RYOBI | Hersteller¹ | Modellnummer² | Seriennummernbereich³
Wir erklären in alleiniger Verantwortung, dass das nachstehend erwähnte Produkt allen einschlägigen Bestimmungen der folgenden EU-Richtlinien, EU-Vorschriften und harmonisierten Normen entspricht⁴
Autorisiert die technische Datei zu erstellen.⁵

ES DECLARACIÓN CE DE CONFORMIDAD

Bomba sumergible inalámbrica

Marca: RYOBI | Fabricante¹ | Número de modelo² | Intervalo del número de serie³
Declaramos, bajo nuestra exclusiva responsabilidad, que el producto mencionado a continuación cumple con todas las disposiciones relevantes de las siguientes directivas, normas armonizadas y reglamentos europeos⁴
Autorizado para elaborar la ficha técnica.⁵

IT DICHIARAZIONE CE DI CONFORMITÀ

Pompa sommergibile a batteria

Marca: RYOBI | Ditta produttrice¹ | Numero modello² | Gamma numero seriale³
Dichiariamo sotto la nostra unica responsabilità che il prodotto descritto in basso soddisfa tutte le disposizioni delle direttive europee e che sono state osservate le norme seguenti⁴
Autorizzato per compilare il file tecnico.⁵

NL EG-VERKLARING VAN OVEREENSTEMMING

Snoerloze dompelpomp

Merk: RYOBI | Fabrikant¹ | Modelnummer² | Seriennummerbereik³
Wij verklaren naar onze eigen verantwoordelijkheid, dat het hieronder genoemde product voldoet aan alle relevante bepalingen van de volgende Europese richtlijnen, Europese verordeningen en geharmoniseerde normen⁴
Afgestaan voor het samenstellen van de technische fiche.⁵

PT DECLARAÇÃO CE DE CONFORMIDADE

Bomba submersível sem fios

Marca: RYOBI | Fabricante¹ | Número do modelo² | Intervalo do número de série³
Declaramos sob nossa exclusiva responsabilidade que o produto mencionado abaixo cumpre todas as disposições aplicáveis das seguintes diretivas, regulamentos e normas harmonizadas da União Europeia⁴
Autorizado para compilar o ficheiro técnico.⁵

DA EF-ØVERENSSTEMMELSESEKTLÆRING

Trådløs nedsenkelig pumpe

Brand: RYOBI | Producent¹ | Modelnummer² | Seriennummerområde³
Vi erklærer under eget ansvar, at produktet nævnt nedenfor opfylder alle de relevante forskrifter i de følgende europæiske direktiver, europæiske forordninger og harmoniserede standarder⁴
Bemyndiget til at udarbejde det tekniske kartotek.⁵

SV EG-FÖRSÄKRAN ÖVERENSSTÄMMELSE

Sladdlös dränkbar pump

Märke: RYOBI | Tillverkare¹ | Modellnummer² | Seriennummerintervall³
Vi förklarar under eget ansvar att den produkt som nämns nedan uppfyller alla relevanta föreskrifter i följande europeiska direktiv, europeiska förordningar och harmoniserade standarder⁴
Godkänd att sammanställa den tekniska filen.⁵

FI EY-VAATIMUSTENMUKAISUUSVAKUUTUS

Langaton uppompumpu

Tuotemerkki: RYOBI | Valmistaja¹ | Mallinnumero² | Sarjanumeroalue³
Vakuutamme alla mainitun tuotteen olevan seuraavien eurooppalaisten direktiivien, asetusten ja yhdenmukaistettujen standardien säännösten mukainen⁴
Valittu kokoamaan tekninen tiedosto.⁵

NO CE-SAMSVARSEKTLÆRING

Kabelfri nedsenkbar pumpe

Merke: RYOBI | Produsent¹ | Modellnummer² | Seriennummerserie³
Vi erklærer på eget ansvar at produktet beskrevet nedenfor oppfyller alle de relevante bestemmelserne i de europeiske direktiver, europeiske forskrifter og harmoniserte standarder⁴
Autorisert til å sette sammen den tekniske filen.⁵

RU ДЕКЛАРАЦИЯ О СООТВЕТСТВИИ СТАНДАРТАМ ЕС

Беспроводный погружной насос

Марка: RYOBI | Изготовитель¹ | Номер модели² | Диапазон заводских номеров³
Со всей ответственностью заявляем, что нижеупомянутое изделие отвечает всем соответствующим положениям следующих европейских директив, европейских регламентов, а также гармонизированных стандартов⁴
Лицо, ответственное за подготовку технической документации.⁵

PL DEKLARACJA ZGODNOŚCI WE

Bezprzewodowa pompa głębinowa

Marka: RYOBI | Producent¹ | Numer modelu² | Zakres numerów seryjnych³
Oświadczamy na własną odpowiedzialność, że produkt opisany w sekcji „Specyfikacja” spełnia wszystkie istotne postanowienia wymienionych poniżej dyrektyw UE, przepisów europejskich oraz norm zharmonizowanych⁴
Osoba upoważniona do sporządzenia dokumentu technicznego.⁵

CS CE PROHLÁŠENÍ O SHODĚ

Akumulátorové ponorné čerpadlo

Značka: RYOBI | Výrobce¹ | Číslo modelu² | Rozsah sériových čísel³
Výhradně na vlastní odpovědnost prohlašujeme, že níže uvedený výrobek splňuje všechna příslušná ustanovení evropských směrnic, evropských nařízení a harmonizovaných norem⁴
Pověřeni ke kompilaci technického souboru.⁵

HU EK-MEGFELELŐSÉGI NYILATKOZATA

Vezeték nélküli búvárszivattyú

Márka: RYOBI | Gyártó¹ | Típusszám² | Sorozatszám tartomány³
Kizárólagos felelősségünk keretében nyilatkozunk, hogy az alább említett termék megfelel a következő európai irányelvek, szabványosok és harmonizált szabványok vonatkozó rendelkezéseinek⁴
A műszaki dokumentáció összeállítására felhatalmazott.⁵

RO DECLARAȚIE DE CONFORMITATE CE

Pompă submersibilă fără fir

Marca: RYOBI | Producător¹ | Număr serie² | Gamă număr serie³
Declarăm pe proprie răspundere că produsul menționat mai jos îndeplinește toate prevederile relevante ale directivelor Uniunii Europene, ale Regulamentelor UE și standardelor armonizate⁴
Autorizat să completeze fișa tehnică.⁵

LV EK ATBILSTĪBAS DEKLARĀCIJA

Akumulatoru iegremdējams sūknis

Zīmols: RYOBI | Ražotājs¹ | Modeļa numurs² | Sērijas numura intervāls³
Ar pilnu atbildību mēs deklarējam, ka tālāk norādītais produkts izpilda visas atbilstošās norādīto Eiropas direktīvu, Eiropas regulu un harmonizēto standartu prasības⁴
Pilnvarots sastādīt tehnisko failu.⁵

LT EB ATITIKTIES DEKLARACIJA

Akumulatorinis panardinamasis siurblys

Prekės ženklas: RYOBI | Gamintojas¹ | Modelio numeris² | Serijinio numerio diapazonas³
Mes atsakingai pareiškiame, kad toliau minimas gaminytis atitinka nurodytus Europos direktyvas, Europos reglamentus ir darniusius standartus⁴
Įgaliojotas sudaryti techninį failą.⁵

ET EÜ VASTAVUSDEKLARATSIOON

Juhtmeta sukelpump

Mark: RYOBI | Tootja¹ | Mudeli number² | Seerianumbri vahemik³
Kinnitame oma ainuvastutusele, et allpool nimetatud toode vastab järgmistele Euroopa direktiivide, Euroopa määruste ja ühtlustatud standardite kõigile asjaomastele sätetele⁴
Tehnilise faili koostamiseks volitatud isik.⁵



HR IZJAVA O SUKLADNOSTI

Akumulatorska potopna pumpa

Marka: RYOBI | Proizvođač¹ | Broj modela² | Raspon serijskog broja³
Pod punom odgovornošću izjavljujemo da proizvod naveden u nastavku zadovoljava sve relevantne odredbe sljedećih europskih direktiva, europskih uredbi i usklađenih normi⁴
Ovlašten da sastavi tehničku datoteku.⁵

SL ES-IZJAVA O SKLADNOSTI

Brezžična potopna črpalka

Znamka: RYOBI | Proizvajalec¹ | Številka modela² | Razpon serijskih števil³
Pod izključno lastno odgovornostjo izjavljamo, da spodaj navedeni izdelki izpolnjuje vse ustrezne predpise naslednjih evropskih direktiv, evropskih uredb in harmoniziranih standardov⁴
Pooblaščen oseba za sestavo tehnične dokumentacije.⁵

SK ES VYHLÁSENIE O ZHODE

Akumulátorové ponorné čerpadlo

Značka: RYOBI | Výrobca¹ | Číslo modelu² | Rozsah sériových čísiel³
Na vlastnú zodpovednosť vyhlasujeme, že dolu uvedený výrobok vyhovuje príslušným ustanoveniam nasledujúcich európskych smerníc, európskych nariadení a harmonizovaných noriem⁴
Oprávnená osoba na zostavenie technického súboru.⁵

BG CE - ДЕКЛАРАЦИЯ ЗА СЪОТВЕТСТВИЕ

Безкабелна потопяема помпа

Marka: RYOBI | Производител¹ | Номер на модела² | Обхват на серийни номера³
Декларираме на своя лична отговорност, че продуктът, посочен по-долу, отговаря на всички съответни разпоредби на директивите и регламентите на Европейския съюз и хармонизираните стандарти по-долу⁴
Упълномощено лице за съставяне на техническия файл.⁵

UK СЕРТИФІКАТ ВІДПОВІДНОСТІ ВИМОГІВ ЄС

Бездротовий погрузний насос

Marka: RYOBI | Виробник¹ | Номер моделі² | Діапазон серійного номеру³
Ми відповідально заявляємо, що описаний нижче пристрій відповідає всім чинним положенням директив ЄС, Європейських норм та гармонізованих стандартів⁴
Дозвіл на складання технічного файла.⁵

TR CE UYGUNLUK BEYANI

Kablosuz dalgıç pompa

Marka: RYOBI | Üretici¹ | Model numarası² | Seri numarası aralığı³
Tüm sorumluluğu bize ait olmak üzere, aşağıda belirtilen ürünün aşağıdaki Avrupa Direktifleri, Avrupa Mevzuatı ve uyumlaştırılmış standartlarını ilgili hükümlerini yerine getirdiğini beyan ederiz⁴
Teknik dosyayı derlemekle yetkili sorumlu.⁵

¹ Techtronic Industries GmbH
Max-Eyth-Straße 10, 71364 Winnenden, Germany

² RY18SPA
³ 48632501000001 - 48632501999999

⁴ 2014/30/EU, 2011/65/EU, EN 60335-1:2012+A11:2014
+A13:2017+A1:2019+A14:2019+A2:2019+A15:2021,
EN 60335-2-41:2003+A1:2004+A2:2010, EN 62233:2008,
EN IEC 61000-6-1:2019, EN IEC 61000-6-3:2021

Todd Chipner
Vice President, Quality – Asia
Winnenden, Oct. 31, 2022

⁵ Alexander Krug, Managing Director
Techtronic Industries GmbH
Max-Eyth-Straße 10, 71364 Winnenden, Germany

GB-DECLARATION OF CONFORMITY

Manufacturer: Techtronic Industries GmbH
Max-Eyth-Straße 10, 71364 Winnenden, Germany

We declare as the manufacturer under our sole responsibility that the product mentioned below

Cordless submersible pump
Brand: RYOBI
Model number: RY18SPA
Serial number range: 48632501000001 - 48632501999999

fulfills all the relevant provisions of the following Regulations: S.I. 2016/1091 (as amended) and S.I. 2012/3032 (as amended) and that the following designated standards have been used:

BS EN 60335-1:2012+A15:2021, BS EN 60335-2-41:2003+A2:2010,
BS EN 62233:2008, BS EN IEC 61000-6-1:2019, BS EN IEC 61000-6-3:2021

Todd Chipner
Vice President, Quality – Asia
Winnenden, Oct. 31, 2022

Authorised to compile the technical file:
Techtronic Industries (UK) Ltd
Parkway
Marlow Bucks SL7 1YL
UK









EN RYOBI is a trade mark of Ryobi Limited, and is used under license.
FR RYOBI est une marque déposée de Ryobi Limited, et est utilisée sous licence.
DE RYOBI ist ein Markenzeichen von Ryobi Limited und wird in Lizenz verwendet.
ES RYOBI es una marca registrada de Ryobi Limited, y se utiliza bajo licencia.
IT L'utilizzo del marchio registrato RYOBI è legato alla licenza concessa da Ryobi Limited.
NL RYOBI is een handelsmerk van Ryobi Limited en wordt onder licentie gebruikt.
PT RYOBI é uma marca comercial de Ryobi Limited, e é utilizada sob licença.
DA RYOBI er et varemærke tilhørende Ryobi Limited og bruges under licens.
SV RYOBI är en del av varumärke Ryobi Limited och dess användning är licensierad.
FI RYOBI on Ryobi Limitedin omistama tavaramerkki, ja sitä käytetään lisenssin puitteissa.
NO RYOBI er et varemerke for Ryobi Limited, og brukes under lisens.
RU RYOBI является товарным знаком компании Ryobi Limited, используемым по лицензии.
PL RYOBI to znak towarowy firmy Ryobi Limited i jest używany zgodnie z udzieloną licencją.
CS RYOBI je ochranná známka společnosti Ryobi Limited a její používání podléhá licenci.
HU A RYOBI a Ryobi Limited védjegye, használatá licenc keretében történik.
RO RYOBI este o marcă comercială a firmei Ryobi Limited și este utilizată sub licență.
LV RYOBI ir Ryobi Limited preču zīme un tiek izmantota saskaņā ar licenci.
LT „RYOBI” yra „Ryobi Limited“ prekės ženklas, naudojamas pagal licenciją.
ET RYOBI on ettevõtte Ryobi Limited kaubamärk, mida kasutatakse litsentsi alusel.
HR RYOBI je žig tvrtke Ryobi Limited i koristi se po licenci.
SL RYOBI je blagovna znamka družbe Ryobi Limited in se uporablja na podlagi dovoljenja.
SK RYOBI je ochranná známka spoločnosti Ryobi Limited a používa sa na základe licencie.
BG RYOBI е търговска марка на Ryobi Limited и се използва под лиценз.
UK RYOBI є товарним знаком Ryobi Limited, і використовується за ліцензією.
TR RYOBI, Ryobi Limited şirketine ait olup, lisans altında kullanılan bir ticari markadır.



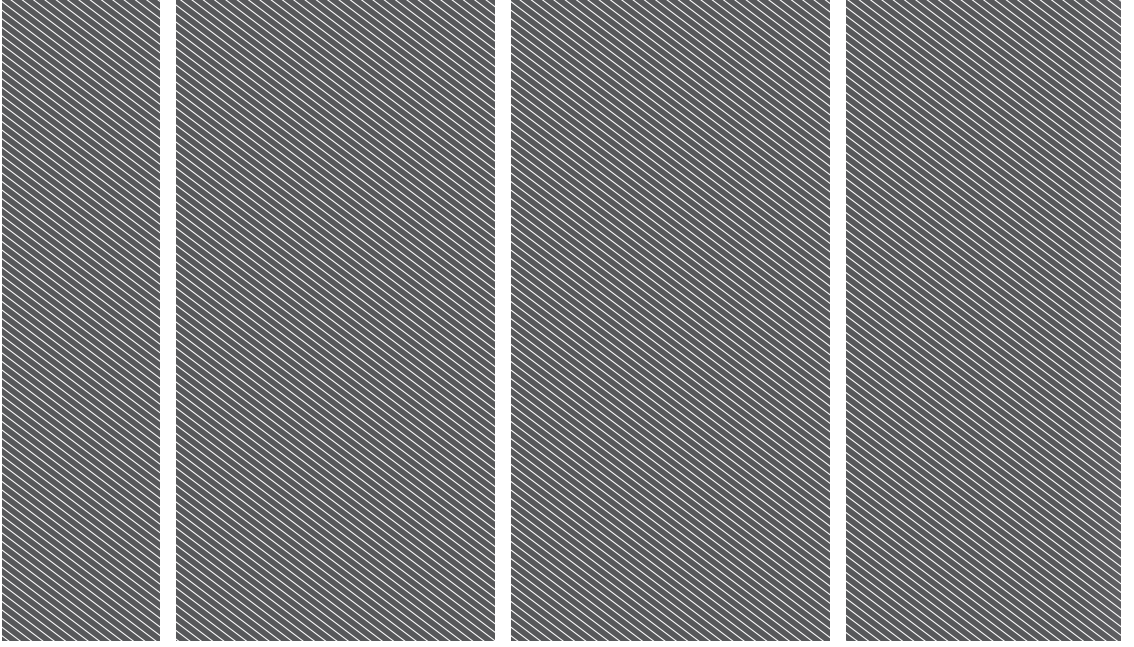

Techtronic Industries GmbH
Max-Eyth-Straße 10,
71364 Winnenden, Germany

Techtronic Industries (UK) Ltd
Parkway
Marlow Bucks SL7 1YL
UK

961479086-03

