

**BLAUPUNKT**

HSC601/HSC602

Owner's manual	Upute za uporabu
Bedienungsanleitung	Εγχειρίδιο οδηγιών
Instrukcja obsługi	Инструкция за употреба
Návod k použití	Manual de instructiuni
Návod na použitie	Instrukcijų vadovas
Használati utasítás	Kasutusjuhendit
Navodila	Lietotāja rokasgrāmata

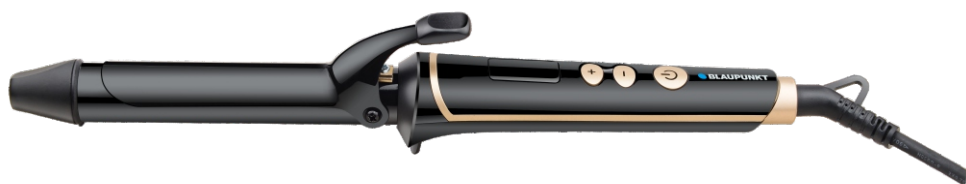

**Enjoy it.**

Curling tong  
Lockenstab  
Lokówka do włosów  
Hajgöndörítő  
Kulma na vlasy  
Kodralnik za lase  
Kulma na vlasy

Ondulator de păr  
Μαχα za kosa  
Ψαλίδι μαλλιών για μπούκλες  
Koolutaja  
Uvijač za kosu  
Plauky formavimo žnyplės  
Matu lokškęres

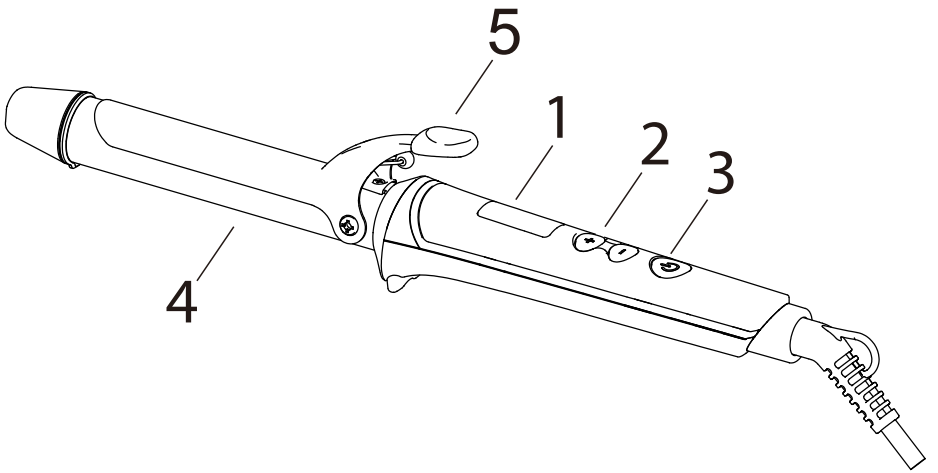
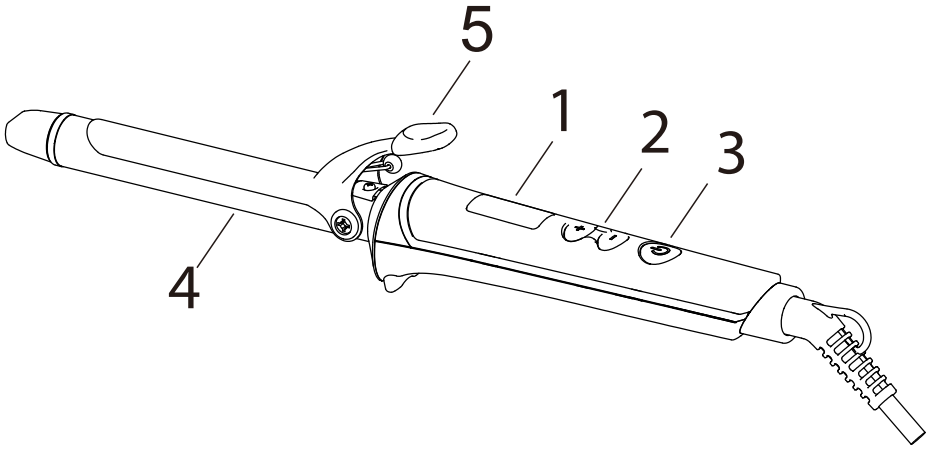

## IMPORTANT NOTES

- Before using this device read the instruction manual and follow the instructions inside. The manufacturer is not liable for any damages caused by the misuse of this device due to inappropriate handling. Please keep this manual for future reference.
- This device is for domestic use only. Do not use for any other purposes.
- The device should only be connected to an earthed socket with values corresponding to the values on the rating label.
- It is necessary to check, if total current consumption of all devices plugged into the wall outlet does not exceed the fuse in the circuit.
- If you are using an extension cord, make sure that the total power consumption of the equipment plugged into the extension cord does not exceed the extension cord power rating. Extension cords should be arranged in such a way as to avoid tripping hazards. Do not let cord hang over edge of counter, or touch any hot surface.
- The device is not designed to be controlled via an external timer, separate remote control, or other equipment that can turn the device on automatically.
- Before maintenance work always disconnect the unit from the power supply.
- When unplugging the power cord from electrical outlet, hold it by the plug only and remove the plug carefully. Never pull the cable as it may cause damage to the plug or power cord. Damage to the power cord or plug can lead to an electrocution hazard.
- Never leave the product connected to the power source without supervision.

- Never put the power cable, the plug or the whole device into the water or any other liquids.
- The device should be cleaned regularly complying with the recommendations described in the section on cleaning and maintenance.
- Do not place the device near sources of heat, flame, an electric heating element or a hot oven. Do not place on any other device.
- This equipment can be used by children aged 8 years and over under as long as supervision is provided. People with reduced physical or mental capabilities, as well as people with no previous experience of using this equipment must be supervised and made aware of the risks. The instruction manual should be used as a reference for the safe use of this equipment. Children should not play with the equipment. Children without ensured supervision should not be allowed to perform the cleaning and maintenance of equipment.
- Additional precautions should be taken when using this device in the presence of children or pets. Do not allow children to play with the device.
- Never use the product close to combustibles.
- Never expose the product to atmospheric conditions such as direct sun light or rain, etc... Never use the product in humid conditions (like bathroom or camping house).
- The power cable should be periodically checked for damage. If the power cable is damaged the product should be taken to a professional service location to be fixed or replaced to prevent any hazards from arising.
- Never use the product with a damaged power cable or if it was dropped or damaged in any other way or if it does not work properly. Do not try to repair the defected product by

yourself as it can lead to electric shock. Always return the damaged device to a professional service in order to repair it. All the repairs should only be performed by authorized service professionals. Any attempted unauthorised repairs performed can be a hazard to the user.

- Only Original accessories should be used, as well as accessories recommended by the manufacturer. Using accessories which are not recommended by the manufacturer may result in damage of the device and may render the device unsafe for use.
-  Warning! Do not use this equipment close to baths, showers, sinks, swimming pools and similar water sources.
- In order to provide additional protection, it is recommended to install residue current device (RCD) in the power circuit, with residual current rating no more than 30 mA. Contact professional electrician in this matter.
- Do not immerse the unit in water and do not allow device to get wet. In case of falling down into water unplug immediately. Do not put hands into water if device is plugged in. Before next use, the appliance should be checked by qualified electrician.
- Do not touch the appliance with wet hands.
- Do not wrap the cord around the appliance.
- Some components get very hot. Avoid direct contact of the hot surface with the skin, especially the eyes, ears, face and neck.
- A device should be placed on the surfaces resistant to heat during operation, or when it cools down.
- Make sure that the device cool down completely before storing.

**CE** Device is compliant with EU directives:  
- Low voltage directive (LVD)  
- Electromagnetic compatibility (EMC)  
Device marked CE mark on rating label



When this crossed-out wheeled bin symbol is attached to a product it means that the product is covered by the European Directive 2012/19/EU. Please inform yourself about the local separate collection system for electrical and electronic products. Used appliance should be delivered to the dedicated collecting points due to hazardous components, which may affect the environment. Do not dispose this appliance in the common waste bin.

#### Environmental information

All unnecessary packaging has been omitted. We have tried to make the packaging easy to separate into three materials: cardboard (box), polystyrene foam (buffer) and poly ethylene (bags, protective foam sheet). Your system consists of material which can be recycled and reused if disassembled by a specialized company. Please observe the local regulations regarding the disposal of packaging materials, exhausted batteries and old equipment.



Your products is designed a manufactured with high quality materials and components, which can be recycled and reused.

#### **TECHNICAL DATA**

HSC601

Power: 45W

Power supply: 220-240V~50-60Hz

HSC602

Power: 55W

Power supply: 220-240V~50-60Hz

1. LED display indicating the selected temperature
2. Temperature-setting buttons
3. Power button
4. Barrel
5. Clamp

### APPLIANCE OPERATION

Prepare the hair for styling; it should be clean, dry and combed. You can use heat protectants (such as conditioners, sprays, gels, etc.). Do not use hairspray containing flammable substances. Separate the hair into strands.

Connect the appliance to the power source. Turn the appliance on and using the + and – buttons set the selected temperature. During heating, the selected temperature will flash on the display; when the temperature is reached, the indication will be continuous. It usually takes about 1 minute to reach the maximum temperature.

Place a strand of hair on the curling tong barrel and hold it with the clamp. Rotate the curling tong by winding the hair around the barrel. Wait some time (about 10 seconds, depending on the thickness of the hair and the size of the strand). After a while, open the clamp and remove the hair from the barrel. Repeat for other strands of hair.

When finished, turn off the curling tong and disconnect the plug from the power socket. Set aside to cool down.

It is recommended not to comb your hair immediately after styling. A lasting effect is achieved once your hair has cooled down.

NOTE: the curling tong has a function of automatic button lock. Press the power button twice in one second to unlock the buttons.

CAUTION: The curling tong automatically turns off after 45 minutes. To resume operation, turn it off and turn it on again.

CAUTION: Steam may come out of the curling tong during hair styling. It can happen if your hair is not dry enough or has been treated with products such as hairspray, etc.

### CLEANING AND MAINTENANCE

Regularly check and remove hair from the curling tong. Clean the barrel and clamp with a damp cloth, and then wipe it dry. Do not use any sharp accessories for cleaning the surface of the barrel or clamp – they can be easily scratched. Do not immerse the appliance in water.





## Wichtige Informationen

- Um die größte Zufriedenheit zu erreichen, sich an der Effektivität des Produktes zu erfreuen und alle seine Eigenschaften und Funktionen kennenzulernen, bitten wir Sie, sich mit dieser Anleitung vertraut zu machen, bevor Sie mit der Verwendung dieses Produktes beginnen.
- Vor Nutzungsbeginn des Gerätes bitte die Bedienungsanleitung durchlesen und laut den enthaltenen Hinweisen vorgehen. Der Hersteller übernimmt keine Verantwortung für Schäden, die durch nicht bestimmungsgemäße Nutzung oder falsche Bedienung entstanden sind. Die Bedienungsanleitung sollte so aufbewahrt werden, damit sie auch bei der späteren Nutzung des Gerätes zur Verfügung steht.
- Das Gerät dient ausschließlich dem Hausgebrauch. Das Gerät darf nur gemäß seiner Bestimmung genutzt werden.
- Das Gerät darf ausschließlich an eine Steckdose mit der, dem Typenschild entsprechenden Charakteristik, angeschlossen werden.
- Überprüfen Sie, ob die gesamte Leistungsaufnahme aller, an der Wandsteckdose angeschlossenen Geräte, die maximale Belastung der Sicherung nicht überschreitet.
- Wenn ein Verlängerungskabel benutzt wird, muss man überprüfen, ob die gesamte Stromabnahme der an das Verlängerungskabel angeschlossenen Geräte, die maximalen Belastungsparameter des Verlängerungskabels nicht überschreitet. Das Verlängerungskabel soll so verlegt werden, dass das zufällige Herausreißen und Stolpern vermieden wird.
- Vermeiden Sie, dass das Versorgungskabel über eine Tisch- oder Regalkante hängt, oder eine heiße Fläche berührt.

- Das Gerät ist nicht für eine Steuerung mit einem externen Zeitschalter, einer getrennten Fernbedienung oder einer anderen Einrichtung, die das Gerät automatisch einschalten können, bestimmt.
- Vor Wartungsarbeiten muss das Gerät unbedingt vom Netz getrennt werden. Bei der Trennung des Versorgungskabels muss man es immer am Stecker aus der Steckdose ziehen.
- Man darf nie das Netzkabel am Kabel herausziehen, weil das Kabel oder der Stecker beschädigt werden können, im Extremfall kann es auch zu einem tödlichen Stromschlag kommen.
- Man darf das an die Steckdose angeschlossene Gerät nicht ohne Aufsicht lassen.
- Man darf das Gerät nicht in Wasser oder andere Flüssigkeiten eintauchen.
- Das Gerät muss regelmäßig, gemäß den Empfehlungen, die im Abschnitt über Reinigung und Wartung des Gerätes beschrieben sind, gereinigt werden.
- Platzieren Sie das Gerät nicht in der Nähe von Wärmequellen, offenen Flammen, einem elektrischen Heizelement oder auf einem heißen Backofen. Platzieren Sie es nicht auf anderen Geräten.
- Dieses Gerät darf durch Kinder im Alter von mindestens 8 Jahren, durch Personen mit verminderten körperlichen und geistigen Fähigkeiten und durch Personen ohne Erfahrung und Gerätekenntnisse benutzt werden, wenn eine Aufsicht gewährleistet ist, oder wenn die Anweisungen zur sicheren Nutzung für diese Personen auf verständliche Art und Weise vermittelt wurden, so dass die mit der Nutzung verbundenen Gefahren klar sind. Kinder dürfen mit dem Gerät nicht spielen. Kinder ohne Aufsicht dürfen keine Reinigungs- und

Wartungsarbeiten durchführen.

- Besondere Vorsicht sollte gewaltet werden, wenn sich in der Nähe Kinder oder Haustiere aufhalten. Man darf Kinder nicht mit dem Gerät spielen lassen.
- Das Gerät nicht in der Nähe von leicht brennbaren Stoffen benutzen.
- Setzen Sie das Gerät nicht der Wirkung atmosphärischer Einflüsse aus (Regen, direkter Sonneneinstrahlung usw.) und benutzen Sie es nicht unter Bedingungen erhöhter Feuchtigkeit (Badezimmer, feuchte Campinghäuser).
- Überprüfen Sie regelmäßig den Zustand des Netzkabels.
- Wenn das nicht abnehmbare Netzkabel beschädigt wird, muss es beim Hersteller, in einem Fachreparaturbetrieb oder durch eine qualifizierte Person ausgetauscht werden, um Gefahren zu vermeiden.
- Benutzen Sie das Gerät nicht mit beschädigtem Netzkabel oder mit beschädigtem Stecker, oder wenn es heruntergefallen ist, auf irgendeine andere Art und Weise beschädigt wurde oder wenn es nicht richtig arbeitet.
- Reparieren Sie das Gerät nicht selbstständig, es besteht eine Stromschlaggefahr. Geben Sie das beschädigte Gerät an einen zuständigen Servicepunkt ab, um es überprüfen oder reparieren zu lassen. Alle Reparaturen dürfen nur durch berechnigte Servicepunkte durchgeführt werden. Eine nicht fachgerecht durchgeführte Reparatur kann eine ernste Gefahr für den Nutzer zur Folge haben.
- Benutzen Sie nur Originalzubehör oder das vom Hersteller für das Gerät empfohlene Zubehör. Die Nutzung von nicht empfohlenem Zubehör kann zu Beschädigungen des Gerätes führen und die Sicherheit des Nutzers gefährden.
- **Warnung!** Dieses Gerät darf nicht in der Nähe von



Badewannen, Duschen, Schwimmbädern und anderen Gefäßen mit Wasser benutzt werden.

- Wenn das Gerät im Badezimmer benutzt wird, soll man nach der Nutzung den Netzstecker aus der Steckdose entfernen, da die Wassernähe auch dann eine Gefährdung darstellen kann, wenn das Gerät ausgeschaltet ist.
- Zum zusätzlichen Schutz ist es empfehlenswert, in den Stromkreis, der das Badezimmer versorgt, einen Fehlerstrom-Schutzschalter (RCD) mit einem Nennstrom, der 30mA nicht überschreitet, einzubauen. In dieser Hinsicht sollte man sich an einen geprüften Elektroinstallateur wenden.
- Das Gerät darf nicht nass werden. Sollte das Gerät ins Wasser fallen, sofort den Stecker aus der Steckdose ziehen. Niemals die Hände ins Wasser tauchen, wenn das Gerät an das Stromnetz angeschlossen ist. Vor dem erneuten Gebrauch muss das Gerät von einem geprüften Elektroinstallateur überprüft werden.
- Man darf das Gerät nicht mit nassen Händen anfassen.
- Wickeln Sie das Versorgungskabel nicht um das Gerät.
- Einige Teile des Gerätes werden sehr heiß. Man muss den direkten Kontakt der heißen Elemente mit der Haut, insbesondere mit den Augen, Ohren, mit dem Gesicht und Hals vermeiden.
- Das Gerät während des Betriebs oder während es abkühlt, darf nur auf die hitzebeständigen Flächen gestellt werden.
- Man muss sich vergewissern, dass das Gerät völlig abgekühlt ist, bevor es zur Aufbewahrung gestellt wird.

- CE** Das Gerät entspricht den EU-Richtlinien:
- Niederspannungsgeräte - Low voltage directive (LVD)
  - Elektromagnetische Kompatibilität - Electromagnetic compatibility (EMC)

Das Gerät besitzt das CE - Kennzeichen auf dem Typenschild



Wenn sich auf dem Gerät ein Piktogramm mit einer durchgestrichenen Mülltonne befindet, bedeutet das, dass dieses Produkt den Beschlüssen der EU-Richtlinie 2012/19/EU entspricht. Man soll sich mit den Anforderungen des regionalen Systems für die Sammlung von elektrischen und elektronischen Abfällen vertraut machen. Man soll gemäß den örtlichen Vorschriften handeln. Dieses Produkt darf nicht zusammen mit dem Haushaltsabfall entsorgt werden. Die ordnungsgemäße Entsorgung dieses Produktes vermeidet potentiell negative Folgen für die Umwelt und menschliche Gesundheit.

Informationen zum Umweltschutz

Die Verpackung beinhaltet nur ungefährliche Bestandteile. Es wurde darauf geachtet, dass die drei Bestandteile leicht zu trennen sind: Pappe (Karton), Polystyrolschaum (Innenschutz) und Polyethylen (Tüten, Schutzbogen). Das Gerät ist aus Materialien die recycelbar sind und die nach der Demontage durch spezialisierte Firmen auch wiederverwendbar sind, hergestellt worden. Bitte beachten Sie die örtlichen Vorschriften zur Wiederverwertung von Verpackungsmaterial, verbrauchten Batterien und Altgeräten.



Das Produkt ist aus hochqualitativen, recycelbaren und wiederverwendbaren Materialien und Bauelementen hergestellt.

## TECHNISCHE DATEN

HSC601

Leistung: 45W

Energieversorgung: 220-240V~50-60Hz

HSC602

Leistung: 55W

Energieversorgung: 220-240V~50-60Hz

1. LED-Display zur Anzeige der eingestellten Temperatur
2. Temperatureinstelltaste
3. Ein-/Ausschalter
4. Aluminiumstab
5. Halteklammer

### **BENUTZUNG DES GERÄTES**

Das Haar für das Styling vorbereiten, es sollte sauber, trocken und gekämmt sein. Es können Hitzeschutz-Produkte (wie Nährstoffe, Sprays, Gele usw.) verwendet werden. Kein entflammables Haarspray verwenden. Das Haar in Strähnen aufteilen.

Das Gerät an eine Stromquelle anschließen. Das Gerät mit dem Ein/Aus-Schalter einschalten und mit den Tasten + und - die gewünschte Temperatur einstellen. Während des Aufheizens blinkt die gewählte Temperatur auf dem Display, und wenn diese Temperatur erreicht ist, leuchtet die Anzeige kontinuierlich. Die maximale Temperatur wird normalerweise nach ca. 1 Minute erreicht.

Haarsträhne auf den Lockenstab rollen und mit der Halteklammer festklemmen. Den Lockenstab drehen, indem das Haar herum gewickelt wird. Einige Zeit warten (etwa 10 Sekunden, je nach Dicke des Haares und Größe der Strähne). Nach einem Moment die Halteklammer öffnen und das Haar aus dem Stab nehmen. Für andere Haarsträhnen wiederholen.

Nachdem der Lockenstab benutzt wurde, muss er ausgeschaltet und der Stecker aus der Steckdose gezogen werden. Abkühlen lassen.

Es wird empfohlen, das Haar nicht direkt nach dem Stylen zu kämmen. Wenn das Haar abkühlt, wird der Glättungseffekt intensiver.

**HINWEIS:** Das Lockenstab hat eine automatische Tastensperrfunktion. Um die Tasten zu entsperren, den Ein-/Aus-Schalter zweimal innerhalb einer Sekunde drücken.

**ACHTUNG:** Der Lockenstab schaltet sich nach 45 Minuten automatisch ab. Um den Betrieb wieder aufzunehmen, das Gerät ausschalten und neu starten.

**ACHTUNG:** Beim Stylen der Haare kann Dampf aus dem Lockenstab entweichen. Dies geschieht, wenn das Haar nicht völlig getrocknet ist oder Präparate wie Haarspray usw. aufgetragen wurden.

### **REINIGUNG UND WARTUNG**

Das Gerät regelmäßig überprüfen und Haare aus dem Lockenstab entfernen. Den Stab und die Halteklammer mit einem feuchten Tuch abwischen und dann trocken wischen. Keine scharfen Gegenstände verwenden, um die Oberfläche des Stabs oder der Halteklammer zu reinigen, da diese leicht zerkratzt werden können. Das Gerät darf nicht in Wasser getaucht werden.

## WAŻNE INFORMACJE

- Aby osiągnąć najwyższą satysfakcję, cieszyć się wydajnością produktu i poznać jego wszystkie cechy i funkcje, prosimy o przeczytanie niniejszej instrukcji przed przystąpieniem do korzystania z tego produktu.
- Przed rozpoczęciem użytkowania urządzenia przeczytać instrukcję obsługi i postępować według wskazówek w niej zawartych. Producent nie odpowiada za szkody spowodowane użytkowaniem urządzenia niezgodnie z jego przeznaczeniem lub niewłaściwą jego obsługą. Instrukcję obsługi należy zachować, aby można było korzystać z niej również w trakcie późniejszego użytkowania wyrobu.
- Urządzenie służy wyłącznie do użytku domowego. Nie używać do innych celów, niezgodnych z jego przeznaczeniem.
- Urządzenie należy podłączyć wyłącznie do gniazdka z uziemieniem o charakterystyce zgodnej z wartościami na tabliczce znamionowej.
- Należy sprawdzić, czy całkowity pobór prądu wszystkich urządzeń podłączonych do gniazdka ściennego nie przekracza maksymalnego obciążenia bezpiecznika.
- Jeżeli wykorzystywany jest przedłużacz, należy sprawdzić, czy łączny pobór mocy sprzętu podłączonego do przedłużacza, nie przekracza parametrów obciążenia przedłużacza. Przewód przedłużacza należy ułożyć w taki sposób by uniknąć przypadkowych pociągnięć i potknięcia się o niego.
- Nie pozwalaj, aby przewód zasilający urządzenia zwisał nad krawędzią stołu lub półki, lub dotykał gorącej powierzchni.
- Urządzenie nie jest przeznaczone do sterowania za pomocą zewnętrznego wyłącznika czasowego, osobnego pilota lub

innego sprzętu, który może włączać urządzenie automatycznie.

- Przed pracami konserwacyjnymi należy zawsze bezwzględnie odłączyć urządzenie od zasilania.
- Odłączając kabel zasilający należy zawsze wyciągać go z gniazdka trzymając za wtyczkę. Nigdy nie należy wyciągać przewodu zasilającego ciągnąc za kabel, ponieważ uszkodzeniu może ulec wtyczka lub kabel, w skrajnym wypadku może dojść nawet do śmiertelnego porażenia prądem.
- Nie wolno pozostawiać włączonego urządzenia do gniazdka.
- Nie zanurzaj urządzenia w wodzie lub żadnym innym płynie.
- Urządzenie powinno być regularnie czyszczone według zaleceń opisanych w części o Czyszczeniu i konserwacji urządzenia.
- Nie umieszczaj urządzenia blisko źródeł ciepła, płomieni, elektrycznego elementu grzewczego lub na gorącym piekarniku. Nie umieszczaj na żadnym innym urządzeniu.
- Niniejszy sprzęt może być użytkowany przez dzieci w wieku co najmniej 8 lat i przez osoby o obniżonych możliwościach fizycznych, umysłowych i osoby o braku doświadczenia i znajomości sprzętu, jeżeli zapewniony zostanie nadzór lub instruktaż odnośnie do użytkowania sprzętu w bezpieczny sposób, tak aby związane z tym zagrożenia były zrozumiałe. Dzieci nie powinny bawić się sprzętem. Dzieci bez nadzoru nie powinny wykonywać czyszczenia i konserwacji sprzętu.
- Należy zachować szczególną ostrożność podczas korzystania z urządzenia, gdy w pobliżu przebywają dzieci lub zwierzęta domowe. Nie należy dopuszczać dzieci do zabawy urządzeniem.
- Nie korzystać z urządzenia w pobliżu materiałów



łatwopalnych.

- Nie wystawiaj urządzenia na działanie warunków atmosferycznych (deszczu, słońca, etc.) ani nie używaj w warunkach podwyższonej wilgotności (łazienki, wilgotne domki kempingowe).
- Okresowo sprawdzaj stan przewodu zasilającego. Jeżeli przewód zasilający nieodłączalny ulegnie uszkodzeniu, to powinien on być wymieniony u wytwórcy lub w specjalistycznym zakładzie naprawczym albo przez wykwalifikowaną osobę w celu uniknięcia zagrożenia.
- Nie używaj urządzenia z uszkodzonym przewodem zasilającym, wtyczką lub jeśli zostało upuszczone lub uszkodzone w jakikolwiek inny sposób lub nieprawidłowo pracuje. Nie naprawiaj urządzenia samodzielnie, gdyż grozi to porażeniem. Uszkodzone urządzenie oddaj do właściwego punktu serwisowego w celu sprawdzenia lub dokonania naprawy. Wszelkich napraw mogą dokonywać wyłącznie uprawnione punkty serwisowe. Nieprawidłowo wykonana naprawa może spowodować poważne zagrożenie dla użytkownika.
- Używaj tylko oryginalnych akcesoriów do urządzenia lub rekomendowanych przez producenta. Używanie akcesoriów nierekomendowanych przez producenta może doprowadzić do uszkodzenia urządzenia oraz zagrazić bezpieczeństwu użytkownika.
-  Ostrzeżenie! Nie stosować tego sprzętu w pobliżu wanien, pryszniców, basenów i podobnych zbiorników z wodą.
- Gdy urządzenie jest używane w łazience, po użyciu wyjąć wtyczkę z gniazdka, gdyż bliskość wody stanowi zagrożenie nawet wtedy, kiedy urządzenie jest wyłączone.

- Do zapewnienia dodatkowej ochrony, wskazane jest zainstalowanie w obwodzie elektrycznym, zasilającym łazienkę, urządzenia różnicowo prądowego (RCD) o znamionowym prądzie różnicowym nie przekraczającym 30mA. W tym zakresie należy zwrócić się do specjalisty elektryka.
- Nie dopuszczać do zamoczenia urządzenia. W przypadku gdy urządzenie wpadnie do wody, natychmiast wyciągnąć wtyczkę z gniazda sieciowego. Nie wolno wkładać rąk do wody, gdy urządzenie jest włączone do sieci. Przed ponownym użyciem musi być ono sprawdzone przez wykwalifikowanego elektryka.
- Nie wolno chwytać urządzenia mokrymi dłońmi.
- Nie zawijaj przewodu sieciowego wokół urządzenia.
- Niektóre elementy urządzenia mocno się nagrzewają. Unikaj bezpośredniego kontaktu gorących powierzchni ze skórą, szczególnie z oczami, uszami, twarzą i szyją.
- Urządzenie, w trakcie jego pracy lub do jego ostygnięcia, odkładaj tylko na powierzchnie odporne na działanie ciepła.
- Upewnij się, że urządzenie całkowicie wystygło przed jego przechowywaniem.

**CE** Urządzenie jest zgodne z wymogami dyrektyw Unii Europejskiej:

- Urządzenia elektryczne niskonapięciowe - Low voltage directive (LVD)
  - Kompatybilność elektromagnetyczna - Electromagnetic compatibility (EMC)
- Wyrób oznaczony CE na tabliczce znamionowej



Jeśli na urządzeniu znajduje się znak przekreślonego kosza na śmieci, oznacza to, że produkt jest objęty postanowieniami dyrektywy europejskiej 2012/19/EU. Należy zapoznać się z wymaganiami dotyczącymi lokalnego systemu zbiórki odpadów elektrycznych i elektronicznych. Należy postępować zgodnie z lokalnymi przepisami. Nie wolno wyrzucać tego produktu razem ze zwykłymi odpadami domowymi. Prawidłowe usunięcie starego produktu zapobiegnie potencjalnym negatywnym skutkom dla środowiska naturalnego i zdrowia ludzkiego.

Szczegółowe informacje o najbliższym punkcie zbiórki można uzyskać bezpośrednio od sprzedawcy lub w firmie

Blaupunkt Competence Center, 2N-Everpol Sp. z o.o., ul. Puławska 403A, 02-801 Warszawa, tel. +48 22 331 9959, email: info@blaupunkt-audio.pl

Informacje o ochronie środowiska naturalnego

Opakowanie zawiera tylko niezbędne elementy. Dołożono wszelkich starań, aby trzy materiały składowe opakowania były łatwe do oddzielenia: karton (pudełko), pianka polistyrenowa (zabezpieczenia wewnątrz) i polietylen (torebki, arkusz ochronny).

Urządzenie wyprodukowano z materiałów, które można poddać recyklingowi i użyć ponownie po ich demontażu przez wyspecjalizowaną firmę. Należy przestrzegać lokalnych przepisów dotyczących utylizacji materiałów opakowaniowych, zużytych baterii i niepotrzebnych urządzeń.



Produkt został wyprodukowany z wysokiej jakości materiałów i podzespołów, które można poddać recyklingowi i ponownie użyć.

#### DANE TECHNICZNE

HSC601

Moc: 45W

Zasilanie: 220-240V~50-60Hz

HSC602

Moc: 55W

Zasilanie: 220-240V~50-60Hz

1. Wyświetlacz LED wskazujący wybraną temperaturę
2. Przyciski ustawienia temperatury
3. Przycisk włącznika
4. Wałek
5. Klips przytrzymujący

### **UŻYTKOWANIE URZĄDZENIA**

Przygotować włosy do stylizacji, powinny być czyste, suche i rozczesane. Można użyć preparatów termo-ochronnych (jak odżywki, spraye, żele, itp.). Nie używać lakierów do włosów zawierających substancje łatwopalne. Rozdzielić włosy na pasemka.

Podłączyć urządzenie do źródła zasilania. Włącznikiem uruchomić urządzenie i przyciskami + i – ustawić wybraną temperaturę. W czasie nagrzewania wybrana temperatura będzie migać na wyświetlaczu, następnie po osiągnięciu tej temperatury, wskazanie będzie ciągłe. Zwykle osiągnięcie maksymalnej temperatury trwa około 1 minuty.

Umieścić pasmo włosów na wałku lokówki, przytrzymać go klipsem przytrzymującym. Obracać lokówkę nawijając włosy wokół wałka. Odczekać pewien czas (około 10 sekund, zależnie od grubości włosów i wielkości pasma). Po upływie chwili, otworzyć klips przytrzymujący i zdjąć włosy z wałka.

Powtórzyć dla pozostałych pasm włosów.

Po zakończeniu używania lokówki, wyłączyć ją i wyjąć wtyczkę z gniazda zasilającego. Odłożyć do wystygnięcia.

Zaleca się nie rozczesywać włosów zaraz po stylizacji. Kiedy włosy wystygną, efekt będzie utrwalony.

**UWAGA:** lokówka posiada funkcję automatycznej blokady przycisków. Aby odblokować przyciski, należy dwukrotnie w ciągu sekundy nacisnąć przycisk włącznika.

**UWAGA:** Po 45 minutach lokówka wyłączy się automatycznie. By wznowić pracę wyłączyć ją i uruchomić ponownie.

**UWAGA:** Podczas stylizacji włosów może z lokówki wydobywać się para. Dzieje się tak, kiedy włosy są niedosuszone, lub naniesiono na nie preparaty, jak lakier do włosów itp.

### **CZYSZCZENIE I KONSERWACJA**

Należy regularnie sprawdzać i usuwać włosy z lokówki. Wałek i klips należy przecierać zwilżoną ściereczką następnie wytrzeć do sucha. Nie należy używać żadnych ostrych akcesoriów do czyszczenia powierzchni wałka lub klipsu, łatwo mogą ulec porysowaniu. Nie zanurzać urządzenia w wodzie.

## Důležité informace

- Před prvním použitím zařízení si přečtěte návod k obsluze a dodržujte všechny v něm uvedené pokyny. Výrobce nezodpovídá za škody způsobené používáním zařízení v rozporu s jeho určením nebo nesprávnou obsluhou. Návod k použití uschovejte, abyste se k němu mohli vrátit i později během používání výrobku.
- Zařízení je určeno výhradně k domácímu použití. Nepoužívejte je k jiným účelům, než pro které je určeno.
- Zařízení připojujte výhradně do uzemněné zásuvky, která splňuje parametry uvedené na popisném štítku.
- Ujistěte se, že celkový odběr proudu všech zařízení připojených do nástěnné zásuvky nepřekračuje maximální zatížení pojistek.
- Jestliže používáte prodlužovací kabel, zkontrolujte, zda celkový příkon spotřebiče připojeného k prodlužovacímu kabelu nepřekračuje parametry zatížení prodlužovacího kabelu. Prodlužovací kabel uložte tak, abyste předešli nežádoucím zachycením a zakopnutí.
- Napájecí kabel zařízení nesmí nikdy viset dolů přes hranu stolu či police, nesmí přicházet do kontaktu s horkým povrchem.
- K ovládání zařízení nesmí být používán vnější časový spínač, samostatný dálkový ovladač nebo jiný přístroj, který může zařízení automaticky zapnout.
- Než přistoupíte k údržbovým činnostem, vždy vypněte napájení přístroje.
- Napájecí kabel odpojte tak, že jej uchopíte za vidlici a vytáhnete ze zásuvky. Nikdy kabel neodpojujte tahem za samotný kabel, mohlo by dojít k poškození vidlice nebo kabelu, v krajním případě může dojít až ke smrtelnému úrazu

elektrickým proudem.

- Neponechávejte zařízení zapojené do zásuvky bez dozoru.
- Je zakázáno ponořovat zařízení do vody nebo do jiné tekutiny.
- Zařízení je nutné pravidelně čistit podle doporučení uvedených v oddíle o Čištění a údržbě zařízení.
- Zařízení neumísťujte v blízkosti zdrojů tepla, ohně, elektrického topného přístroje nebo na horké troubě. Nepokládejte je na jiný přístroj.
- Tento spotřebič mohou používat děti starší 8 let a osoby se sníženými fyzickými, smyslovými či mentálními schopnostmi či s nedostatečnými zkušenostmi či znalostmi pouze pod dohledem nebo po poučení o bezpečném používání spotřebiče, a pokud si jsou vědomy příslušných rizik. Děti si se spotřebičem nesmějí hrát. Čištění a údržbu prováděnou uživatelem nesmějí provádět děti bez dozoru.
- Jestliže se v blízkosti zapnutého spotřebiče pohybují děti či domácí zvířata, dbejte zvýšené opatrnosti. Nedovolte dětem, aby si se spotřebičem hrály.
- Nepoužívejte zařízení v blízkosti snadno zápalných látek.
- Spotřebič nevystavujte působení atmosférických vlivů (deště, slunce atd.) a nepoužívejte jej v podmínkách zvýšené vlhkosti (koupelny, vlhké kempové chatky).
- Pravidelně kontrolujte stav napájecího kabelu. Jestliže dojde k poškození neodpojitelného napájecího kabelu, je nutné jej v zájmu prevence rizika vyměnit u výrobce, ve specializovaném servisu nebo zajistit provedení výměny kvalifikovanou osobou.
- Nepoužívejte zařízení s poškozeným napájecím kabelem či vidlicí, jestliže zařízení spadlo nebo bylo jakkoliv jinak poškozeno či nefunguje správně. Nikdy neprovádějte opravy

přístroje, hrozí nebezpečí úrazu. Poškozené zařízení odevzdejte do příslušného servisu, který provede kontrolu či opravu. Jakékoliv opravy mohou provádět pouze autorizované servisní podniky. Nesprávně provedená oprava může vést k vážnému ohrožení uživatele.

- Používejte pouze originální příslušenství nebo příslušenství doporučená výrobcem. Používání příslušenství nedoporučených výrobcem může vést k poškození zařízení a ohrozit bezpečnost uživatele.



Varování! Spotřebič nepoužívejte v blízkosti vany, sprchy, bazénu a podobných nádrží s vodou.

- Jestliže je spotřebič používán v koupelně, vyjměte po skončení používání vidlici ze zásuvky, protože blízkost vody je riziková i v případě, že je spotřebič vypnutý.
- Pro zajištění dodatečné ochrany doporučujeme instalovat v elektrickém obvodu pro koupelnu proudový chránič (RCD) se jmenovitým diferenciálním proudem méně než 30mA. V této záležitosti je nutné obrátit se na kvalifikovaného elektrotechnika.
- Zabraňte namočení spotřebiče. Jestliže spotřebič spadne do vody, okamžitě vytáhněte vidlici ze síťové zásuvky. Nevkládejte ruce do vody, když je spotřebič připojen k síti. Před opětovným použitím musí spotřebič zkontrolovat kvalifikovaný elektrotechnik.
- Neuchopujte spotřebič mokřýma rukama.
- Nenavíjejte síťový kabel kolem spotřebiče.
- Některé části přístroje se nahřívají na vysokou teplotu. Zabraňte přímému kontaktu horkých ploch přístroje s pokožkou, zejména s očima, ušima, tváří a krkem.
- Po dobu provozu přístroje až do jeho vychladnutí jej

- odkládejte pouze na plochy odolné vůči vysokým teplotám.
- Než přístroj uschováte, ujistěte se, že zcela vychladl.



Zařízení splňuje požadavky směrnic Evropské unie:

- Elektrická zařízení určená pro používání v určitých mezích napětí - Low voltage directive (LVD)
- O elektromagnetické kompatibilitě - Electromagnetic compatibility (EMC)

Výrobek je opatřen označením CE na popisném štítku



Je-li produkt označen tímto symbolem přeškrtnuté popelnice, podléhá produkt evropské směrnici 2012/19/EU. Seznamte se s požadavky místního systému zpětného odběru elektrických a elektronických zařízení. Postupujte v souladu s místními platnými předpisy. Výrobek nevyhazujte s běžným domácím odpadem. Odborná likvidace starého produktu předchází potenciálnímu poškození životního prostředí a zdraví.

Informace o ochraně životního prostředí

Obal se skládá pouze z nezbytně nutných prvků. Byla vynaložena veškerá péče pro snadné třídění tří složek obalu: karton (krabice), polystyrénová pěna (vnitřní ochrana) a polyethylen (sáčky, ochranný arch). Zařízení je vyrobeno z materiálů, které lze recyklovat a po demontáži provedené specializovanou firmou znovu použít. Dodržujte místní předpisy o likvidaci obalových materiálů, použitých baterií a zařízení po skončení životnosti.



Produkt byl vyroben z vysoce kvalitních materiálů a složek, které lze recyklovat a opakovaně používat.

#### TECHNICKÉ PARAMETRY

HSC601

Výkon: 45W

Napájení: 220-240V~50-60Hz

HSC602

Výkon: 55W

Napájení: 220-240V~50-60Hz



1. LED displej ukazuje zvolenou teplotu
2. Tlačítko nastavení teploty
3. Tlačítko spínače
4. Válec
5. Upevňovací klip

### NÁVOD K POUŽITÍ

Připravte vlasy na úpravu, měly by být čisté, suché a rozčesané. Je možné použít přípravky na ochranu před teplem (např. kondicionéry, spreje, gely atd.). Nepoužívejte lak na vlasy, který obsahuje hořlavé látky. Rozdělte vlasy do pramenů.

Zapojte kulmu do elektrické sítě. Vypínačem kulmu zapněte a tlačítka + a - nastavte zvolenou teplotu. Během ohřevu bude na displeji blikat zvolená teplota, po jejím dosažení bude displej svítit nepřetržitě. Dosažení maximální teploty obvykle trvá přibližně 1 minutu.

Umístěte pramen vlasů na váleček kulmy a upevněte přidržujícím klipem. Otáčením kulmy naviňte vlasy na váleček. Vyčkejte určitou dobu (asi 10 sekund, v závislosti na tloušťce vlasů a velikosti pramene). Po uplynutí této doby klip otevřete a vlasy z válečku sejměte. Opakujte pro zbývající prameny vlasů.

Po ukončení kulmu vypněte a vytáhněte zástrčku ze zásuvky. Odstavte ji a nechte vychladnout. Doporučuje se vlasy bezprostředně po natočení nerozčesávat. Když vlasy vychladnou, účinek bude zachován.

**POZNÁMKA:** Kulma má funkci automatického uzamčení tlačítek. Tlačítka odblokujete rychlým dvojklikem (během vteřiny) na vypínač.

**UPOZORNĚNÍ:** Po 45 minutách se kulma vypne automaticky. Pro obnovení provozu ji vypněte a znovu zapněte.

**UPOZORNĚNÍ:** Při úpravě vlasů může z kulmy unikat pára. K tomu dochází, když vlasy nejsou úplně suché nebo po nanesení přípravků, jako je např. lak na vlasy.

### ČIŠTĚNÍ A ÚDRŽBA

Kulmu pravidelně kontrolujte a odstraňujte z ní vlasy. Válec a klip je třeba otírat vlhkým hadříkem, potom vytřít do sucha. K čištění povrchu válce nebo klipu nepoužívejte žádné ostré příslušenství, mohlo by snadno dojít k jejich poškození. Kulmu neponořujte do vody.



## Dôležité informácie

- Pred zahájením používania zariadenia si prečítajte návod na obsluhu a postupujte podľa v ňom obsiahnutých pokynov. Výrobca nezodpovedá za škody spôsobené používaním zariadenia v rozpore s jeho určením alebo jeho nesprávnou obsluhou. Návod na obsluhu uschovajte, aby ho bolo možné využiť tiež počas neskoršieho používania výrobku.
- Zariadenie slúži výhradne na domáce použitie. Nepoužívajte ho na iné účely, ktoré sa nezhodujú s jeho určením.
- Zariadenie pripojte len k zásuvke s uzemnením s charakteristikou zodpovedajúcou hodnotám na typovom štítku.
- Skontrolujte, či celkový príkon všetkých zariadení pripojených k nástennej zásuvke neprekračuje maximálnu záťaž poistky.
- Pokiaľ využívate predlžovaciu šnúru, skontrolujte, či celkový príkon techniky pripojenej na predlžovacej šnúre neprekračuje parametre zaťaženia predlžovacej šnúry. Kábel predlžujúcej šnúry položte tak, aby sa zamedzilo náhodným potiahnutím a zakopnutím o neho.
- Nedovoľte, aby napájací kábel visel na hrane stolu alebo police alebo aby sa dotýkal horúcich povrchov.
- Zariadenie je určené na ovládanie s pomocou externého časového spínača, samostatného diaľkového ovládača alebo iného zariadenia, ktorým možno prístroj automaticky spúšťať.
- Počas údržby zariadenie vždy bezpodmienečne odpojte od napájania.  
Pri odpájaní napájacieho kábla ho vždy vytiahnite zo zásuvky tak, že ho budete držať za zástrčku. Nikdy nevyťahujte napájací kábel ťahaním za kábel, pretože by sa mohla

poškodiť zástrčka alebo kábel a v extrémnom prípade môže dokonca dôjsť k smrteľnému úrazu prúdom.

- Je zakázané ponechávať zariadenie zapnuté a zapojené do zásuvky bez dozoru.
- Zariadenie neponárajte do vody ani do žiadnej inej kvapaliny.
- Zariadenie musí byť pravidelne čistené podľa pokynov popísaných v časti o čistení a údržbe zariadenia.
- Zariadenie neumiestňujte blízko zdrojov tepla, elektrických vykurovacích telies alebo na horúcu rúru. Neumiestňujte ho na žiadne iné zariadenia.
- Toto zariadenie môže byť používané deťmi vo veku minimálne 8 rokov a osobami so zníženými fyzickými a psychickými schopnosťami a osobami s nedostatkom skúseností a bez znalosti prístroja, pokiaľ bude zaistený dohľad alebo inštruktáž ohľadom používania zariadenia bezpečným spôsobom tak, aby boli zrozumiteľné s tým spojené riziká. So zariadením si nesmú hrať deti. Deti bez dohľadu nesmú vykonávať čistenie a údržbu zariadenia.
- Počas používania zariadenia zachovávajte zvláštnu opatrnosť, pokiaľ sa v blízkosti nachádzajú deti alebo domáce zvieratá. Nepripusťte, aby si so zariadením hrali deti.
- Zariadenie nepoužívajte v blízkosti horľavých materiálov.
- Zariadenie nevystavujte pôsobeniu atmosférických podmienok (dažďa, slnka atď.), ani ho nepoužívajte v podmienkach so zvýšenou vlhkosťou (kúpeľne, vlhké chaty).
- Pravidelne kontrolujte stav napájacieho kábla. Pokiaľ sa poškodil neodpojiteľný kábel napájania, musí byť vymenený u výrobcu alebo v špecializovanom servise, prípadne inou kvalifikovanou osobou, aby nevzniklo nebezpečenstvo.
- Nepoužívajte zariadenie s poškodeným napájacím káblom, zástrčkou alebo pokiaľ Vám spadlo alebo bolo poškodené

akýmkoľvek iným spôsobom, prípadne pokiaľ nepracuje správne. Zariadenie sami neopravujte, inak hrozí úraz. Poškodené zariadenie odovzdajte do príslušného servisu kvôli kontrole alebo vykonaniu opravy. Všetky opravy môžu robiť výhradne oprávnené servisy. Nesprávne urobená oprava môže pre užívateľa predstavovať vážne nebezpečenstvo.

- Používajte iba originálne príslušenstvo k zariadeniu alebo príslušenstvo odporúčané výrobcom. Používanie príslušenstva neodporúčaného výrobcom môže viesť k poškodeniu zariadenia a ohroziť bezpečnosť používania.
-  Varovanie! Toto zariadenie nepoužívajte v blízkosti vaní, sprch, bazénov a podobných nádrží s vodou.
- Pokiaľ zariadenie používate v kúpeľni, vyťahnite po ukončení používania jeho zástrčku zo zásuvky, pretože blízkosť vody predstavuje ohrozenie aj vtedy, keď je zariadenie vypnuté.
- Na zaistenie ďalšej ochrany sa odporúčajú inštalovať v elektrickom obvode napájajúcom kúpeľňu prúdové chrániče (RCD) s menovitým diferenciálnym prúdom neprekračujúcim 30 mA. V tejto veci sa obráťte na kvalifikovaného elektrikára.
- Nepripusťte namočenie zariadenia. V prípade pádu zariadenia do vody okamžite vyťahnite zástrčku zo sieťovej zásuvky. Je zakázané strkať ruky do vody, pokiaľ je zariadenie pripojené k sieti. Pred opätovným použitím je nutná prehliadka kvalifikovaným elektrikárom.
- Je zakázané dotýkať sa zariadenia mokrými rukami.
- Napájací kábel neobtáčajte okolo zariadenia.
- Niektoré súčasti zariadenia sa silne zahrievajú. Vyhnite sa priamemu kontaktu horúcich povrchov s pokožkou, predovšetkým s očami, ušami, tvárou a krkom.

- Zariadenie, počas jeho práce, alebo keď chladne, odkladajte len na povrchy odolné voči pôsobeniu tepla.
- Pred uschovaním zariadenia sa uistite, že úplne vychladlo.

**CE** Zariadenie zodpovedá nárokom smerníc Európskej únie:

- Smernica pre nízke napätie - Low voltage directive (LVD)
- Elektromagnetická kompatibilita - Electromagnetic compatibility (EMC)

Výrobok je na typovom štítku označený CE



Pokiaľ sa na zariadení nachádza symbol preškrtnutého odpadkového koša, znamená to, že sa na tento výrobok vzťahujú ustanovenia európskej smernice 2012/19/EU. Zoznámte sa s podmienkami týkajúcimi sa miestneho systému zberu elektrického a elektronického odpadu. Postupujte v súlade s miestnymi predpismi. Tento produkt nie je možné vyhodiť spoločne s bežným domácim odpadom. Správne odstránenie starého výrobku zabraňuje prípadným negatívnym následkom na prírodné prostredie a na ľudské zdravie.

Informácie o ochrane životného prostredia

Balenie obsahuje len nevyhnutné súčasti. Bolo vyvinuté všetko úsilie, aby tri materiály tvoriace obal šlo ľahko oddeliť: lepenku (škatuľa), polystyrénovú penu (ochrana vnútra) a polyetylén (vrecká, ochranná fólia). Zariadenie bolo vyrobené z materiálov, ktoré sa dajú recyklovať a znovu použiť po ich demontovaní špecializovanou firmou. Dodržujte miestne predpisy týkajúce sa likvidácie obalových materiálov, použitých batérií a nepotrebných zariadení.



Výrobok bol vyprodukovaný z vysoko kvalitných materiálov a súčiastok, ktoré možno recyklovať a znovu použiť.

#### **TECHNICKÉ ÚDAJE**

HSC601

Výkon: 45W

Napájanie: 220-240V~50-60Hz

HSC602

Výkon: 55W

Napájanie: 220-240V~50-60Hz

1. LED displej zobrazujúci zadanú teplotu
2. Tlačidlá nastavenia teploty
3. Tlačidlo zapínača
4. Valček
5. Klipsová príchytka

### POUŽÍVANIE ZARIADENIA

Vlasy náležite pripravte na štylizáciu, majú byť čisté, suché a rozčesané. Môžete použiť prípravky chrániace pred teplom (ako sú kondicionéri, spreje, gély ap.). Nepoužívajte laky na vlasy, ktoré obsahujú horľavé látky. Vlasy rozdeľte na pramienky.

Pripojte zariadenie k el. napätiu. Zapnite zariadenie zapínačom, a následne tlačidlami „+“ a „-“ nastavte požadovanú teplotu. Počas zahrievania bude na displeji blikať zvolená teplota, a po dosiahnutí zadanej teploty bude svietiť stále. Zahriatie na zadanú teplotu väčšinou trvá približne 1 minútu. Umiestnite pramienok vlasov na valčeku kulmy, uchopte ho klipsovú príchytku. Otáčaním kulmy naviňte vlasy okolo valčka. Počkajte nejaký čas (asi 10 sekúnd, podľa hrúbky vlasov a veľkosti pramienka). Po danej chvíli otvorte príchytku a stiahnite vlasy z valčka. Postup opakujte pre ostatné pramienky vlasov.

Kulmu po použití vypnite, vytiahnite zástrčku z el. zásuvky. Nechajte vychladnúť.

Odporúčame, aby ste vlasy hneď po štylizácii nerozčesávali. Keď vlasy vychladnú, efekt sa ustáli.

POZOR: kulma má funkciu automatickej blokády tlačidiel. Keď chcete tlačidlá odblokovať, tlačidlo zapínača dvakrát stlačte v priebehu sekundy.

POZOR: Kulma na vlasy sa po 45 minútach automaticky vypne. Keď ju chcete opäť používať, znovu ju zapnite.

POZOR: Počas štylizovania vlasov môže z kulmy unikať para. Dochádza k tomu vtedy, keď vlasy nie sú dostatočne suché, alebo ak sú na vlasoch nejaké prípravky, ako napr. lak na vlasy ap.

### ČISTENIE A ÚDRŽBA

Kulmu pravidelne kontrolujte a odstraňuje z nej vlasy. Valček a príchytku pretierajte vlhkou mäkkou handričkou, a následne poutierajte dosucha. Na čistenie povrchu valčka alebo príchytky nepoužívajte žiadne drsné predmety, keďže sa môžu ľahko poškriabať. Zariadenie v žiadnom prípade neponárajte do vody.





## Fontos információk

- A készülék használatának megkezdése előtt kérjük, olvassa el a használati utasítást és kövesse a benne foglalt utasításokat. A készülék nem rendeltetésszerű használatából vagy nem megfelelő kezeléséből eredő károkért a gyártó felelősséget nem vállal. A használati utasítást őrizze meg, hogy a termék jövőbeni használata során is használni tudja.
- A készülék kizárólag háztartási használatra alkalmas. Más, nem rendeltetésszerű célokra nem használható.
- A készüléket földelt, az adattáblán feltüntetett értékeknek megfelelő aljzatba csatlakoztassa.
- Győződjön meg arról, hogy az aljzatba csatlakoztatott berendezések teljes áramfelvétele nem haladja meg a biztosíték maximális teljesítményét.
- Amennyiben hosszabbítót vesz igénybe, ellenőrizze, hogy a hosszabbítóhoz csatlakoztatott berendezések teljes áramfelvétele nem haladja meg a hosszabbító teljesítményének paramétereit. A hosszabbító vezetékét helyezze el úgy, hogy véletlen ne lehessen rálépni vagy megbotlani. Ne engedje, hogy a tápvezeték az asztal vagy pult szélén lelógjon, illetve forró felülethez érjen.
- A készüléket külső időzített kapcsolóval, külön távirányítóval vagy egyéb, a berendezés automatikus kapcsolását biztosító készülékkel nem használható.
- Karbantartás előtt mindig és feltétlenül, a csatlakozódugót húzza ki az aljzatból.
- A tápvezetékét az aljzatból mindig a csatlakozódugónál tartva húzza ki. A tápvezetékét az aljzatból vezetéknél fogva sose húzza, mivel a csatlakozódugó vagy a vezeték megsérülhet, szélsőséges esetekben halállal járó áramütést okozhat.

- Soha ne hagyja a készüléket felügyelet nélkül, amíg csatlakoztatva van az aljzathoz.
- A készüléket vízbe vagy egyéb folyadékba ne merítse.
- A készüléket a Tisztítás és karbantartás részben foglaltak szerint, rendszeresen tisztítsa.
- A készüléket hőforrás, láng, elektromos fűtőelem közelében vagy forró sütőre ne helyezze. A készüléket egyéb más berendezésre ne tegye.
- A készüléket nem használhatják 8 éven aluli gyermekek és fizikai vagy mentális fogyatékkal élő személyek, vagy olyan ember akinek nincs megfelelő tapasztalata vagy tudása a készülékkel kapcsolatban. Kivéve ha felügyelet alatt vannak vagy a készülék biztonságos használatával kapcsolatosan, számukra érthető módon tájékoztatásban részesültek. Gyermekeknek tilos a készülékkel játszani. Felügyelet nélkül a gyermekek a készülék tisztítását és karbantartását nem végezhetik.
- Különös óvatossággal használja a készüléket, ha a közelben gyermekek vagy háziállatok tartózkodnak. Ne engedje, hogy a gyermekek a készülékkel játszanak.
- A készüléket gyúlékony anyagok közelében ne használja.
- A készüléket kültéri behatások (eső, nap, stb.) előtt védje, valamint magas páratartalmú helységekben ne használja (fürdőszoba, nyirkos faházak).
- A tápvezeték állapotát rendszeresen ellenőrizze. Amennyiben leválaszthatatlanul rögzített tápkábel hibásodik meg, a veszély elkerülése érdekében kizárólag a gyártó, szakosodott szakszerviz vagy szakképesítéssel rendelkező személy cserélheti ki.
- Hibás tápvezetékekkel vagy csatlakozódugóval, illetve ha a készülék leesett, más módon megsérült vagy nem megfelelő

módon üzemel, a készüléket sosem vegye használatba. A készüléket önállóan ne javítsa, áramütést okozhat. A hibás készüléket ellenőrzés vagy javítás céljával megfelelő szakszervizben adja le. A készüléket kizárólag erre jogosult szervizek javíthatják. A nem megfelelőképpen végzett javítás a felhasználó számára komoly kockázatot jelent.

- A készülékhez kizárólag eredeti vagy a gyártó által ajánlott kelékeket használjon. A gyártó által nem ajánlott kellékek használata a készülék meghibásodását okozhatja és a felhasználó biztonságát veszélyezteti.
-  **Figyelem!** A készülékek kád, zuhany, medence és egyéb víztartályok közelében nem használhatók.
- Ha a készüléket a fürdőszobában használja, használat után húzza ki az áramhálózatból, mivel víz közelében a készülék veszélyt képez, még kikapcsolva is.
- A kiegészítő védelem biztosításához ajánlott a fürdőszoba áramhálózatába áramkorlátozó (RCD) telepítése 30mA-t meg nem haladó névleges feszültséggel. Ezzel kapcsolatosan villanszerelőhöz forduljon segítségért.
- Akadályozza meg a készülék vízbe jutását. Amennyiben a készülék vízbe esne, azonnal húzza ki a hálózati aljzatból. Ha a készülék be van kapcsolva, a kezét ne rakja vízbe. Ismételt használata előtt a készüléket villanszerelő ellenőrizze.
- A készülékhez nedves kézzel ne nyúljon.
- A tápvezetéket a készülék köré ne tekerje.
- Némelyik alkatrész erősen felmelegszik. Kerülje a forró felületek közvetlen érintkezését a bőrrel, különösen a szemmel, füllel, arccal és nyakkal.
- A berendezést a működésekor, vagy amíg le nem hűl, kizárólag olyan helyre rakja, mely ellenáll a melegnek.

• Tárolás előtt győződjön meg róla, hogy a berendezés teljesen lehűlt-e.



A berendezés az Európai Unió irányelvei követelményeinek megfelel:

- Kisfeszültségi elektromos berendezés - Low voltage directive (LVD)
- Elektromágneses összeférhetőség - Electromagnetic compatibility (EMC)

A berendezés az adattáblán CE jelöléssel ellátott.



Amennyiben a berendezésen áthúzott szemeteskosár jelölés található, a termék a 2012/19/EU irányelv rendelkezései hatálya alá tartozik. Kérjük, ismerkedjem meg a helyi elektromos és elektronikus hulladékgyűjtési rendszer szabályaival. A helyi előírások szerint járjon el. A terméket háztartási hulladékokkal együtt nem dobja ki. Az elhasznált termék megfelelő ártalmatlanításával a természetre és emberi egészségre gyakorolt esetleges káros hatásait akadályozza meg.

Környezetvédelmi információk

A csomagolás kizárólag nélkülözhetetlen elemeket tartalmaz. Minden erőfeszítést elkövettek annak érdekében, hogy a csomagolás három komponense könnyen elkülöníthető legyen: karton (doboz), polisztirol (belső védelem) és polietilén (zacskók, védőlap). A berendezés újrahasznosítható anyagokból készült, erre szakosodott cég által elvégzett szétszerelését követően elemei újra használhatók. A helyi csomagolóanyagok, elhasznált elemek és felesleges berendezések ártalmatlanítására vonatkozó előírások betartása szükséges.



A termék kiváló minőségű, újrahasznosítható anyagokból és alkatrészekből készült.

#### Műszaki adatok

HSC601

Teljesítmény: 45W

Táp: 220-240V~50-60Hz

HSC602

Teljesítmény: 55W

Táp: 220-240V~50-60Hz

1. A kiválasztott hőmérsékletet jelző LED kijelző
2. Táblázatban megadott értékeket. Hőmérséklet-beállító gombok
3. Bekapcsológomb
4. Henger
5. Rögzítőcsatt

### A KÉSZÜLÉK HASZNÁLATA

Készítse elő a haját a hajformázásra, legyen tiszta, száraz és kifésült. Hő ellen védelmet nyújtó készítmények (például balzsamok, permet, gélek stb.) is használhatók. Ne használjon gyúlékony anyagokat tartalmazó hajlakkot. Ossa a haját tincsekre.

Csatlakoztassa a terméket áramforráshoz. Kapcsolja be a készüléket, majd a + és – gombokkal állítsa be a kiválasztott hőmérsékletet. Felhevüléskor a kiválasztott hőmérséklet villog a kijelzőn, majd a hőmérséklet elérésekor a kijelzés folyamatos lesz. A maximális hőmérséklet elérése általában kb. 1 percet vesz igénybe.

Helyezze a tincset a hajgöndörítő hengerére, és tartsa ott a rögzítőcsattal. Forgassa el a hajgöndörítőt úgy, hogy a haját a henger köré tekeri. Várjon egy keveset (kb. 10 másodperc, a haj vastagságától és a tincs méretétől függően). Ezután nyissa ki a rögzítőcsatot, és távolítsa el a haját a hengerről. Ismételje meg ezeket a lépéseket a többi tincssel is.

A hajgöndörítő használata után kapcsolja azt ki és húzza ki az áramból. Hagyja lehűlni.

Ajánlott a haját közvetlenül a formázás után kifésülni. Amikor a haj kihűl, a hatás tartóssá válik.

**FIGYELEM:** A hajsütővas automatikus gombzár funkcióval rendelkezik. A gombok kioldásához nyomja meg a bekapcsoló gombot kétszer egy másodpercen belül.

**FIGYELEM:** 45 perc után a hajgöndörítő automatikusan kikapcsol. A további hajgöndörítéshez a készülék kikapcsolása és újraindítása szükséges.

**FIGYELEM:** A hajformázás során pára keletkezhet. Ez akkor fordul elő, amikor a haj nincs jól megszárítva, vagy valamilyen készítmény, pl. hajlakk van rajta.

### TISZTÍTÁS ÉS KARBANTARTÁS

A hajgöndörítőről rendszeresen távolítsa el a hajmaradványt. A hengert és a kapcsot nedves ronggyal tisztítsa, majd törölje szárazra. A henger vagy a kapocs felületének tisztításakor ne használjon éles tárgyat, mivel a felületet könnyű felsérteni. Ne merítse a szerszámot vízbe.



## Pomembne informacije

- Pred začetkom uporabe naprave je treba prebrati navodila za uporabo ter ukrepati skladni z njihovimi določili. Proizvajalec ne odgovarja za škode, nastale kot posledica neustrezne uporabe oz. neustreznega ravnanja z napravo. Ta navodila za uporabo je treba shraniti, da bi jih lahko uporabljali tudi v prihodnosti.
- Naprava je namenjena uporabi izključljivo v gospodinjstvu. Uporabljati napravo izključljivo v skladu z namenom.
- Napravo je treba priključiti na ozemljeno vtičnico, ki odgovarja opisu na podatkovni ploščici.
- Preveriti je treba, ali skupna poraba toka naprav, ki so priklopljene na stensko vtičnico ne presega maksimalne obremenitve varovalke.
- Če se uporablja podaljšek, je treba preveriti, ali skupna poraba moči naprav, ki so priklopljene na podaljšek, ne presega parametrov obremenitve podaljška. Žico podaljška je treba namestiti na način, ki izključuje naključno spotikanje.
- Napajalna žica ne sme biti obešena na robu mize ali police, isto tako ne sme se dotikati vročih površin.
- Napravo se ne sme upravljati z zunanjim časovnim stikalom, daljinskim upravljalnikom oz. drugo opremo, ki napravo lahko avtomatsko izklopi.
- Pred začetkom vzdrževalnih del je treba napravo nujno izklopiti iz napajanja.
- Med odstranjevanjem napajalne žice je treba vedno držati za vtičnico. Nikoli ne vleci za kabel, ker na ta način se lahko poškoduje vtičnica oz. kabel, v skrajnih primerih pa celo pride do smrtonosnega električnega udara.
- Ko je naprava priklopljena na vtičnico, je ne smete pustiti brez nadzora.

- Naprave na dati v vodo ali kakšno drugo tekočino.
- Napravo je treba redno čistiti, skladno s priporočili, ki jih določa poglavje o Čiščenju in vzdrževanju.
- Naprave na nameščati v bližini virov toplote, plamena, električnega grelca oz. na vroči pečici. Naprava se ne sme nahajati na kakšni drugi napravi.
- Napravo lahko uporabljajo otroki od 8 let starosti, fizično omejene, duševno motene osebe ter ljudje, ki nimajo izkušenj s tovrstno opremo, vendarle samo takrat, ko jim je zagotovljen nadzor oz. usposabljanje glede varne uporabe, tako da se seznanijo z morebitnimi tveganji. Otroki se ne smejo igrati z napravo. Otroki ne smejo čistiti in vzdrževati naprave brez nadzora odraslih.
- Če so v bližini naprave ali hišni ljubimčki, je treba med uporabo aparata biti posebno pozoren. Otroki se ne smejo igrati z napravo.
- Naprave ne uporabljati v bližini vnetljivih snovi.
- Naprave ne izpostavljati vremenskim razmerjem (dež, sonce in drugo) ter ne uporabljati v pogojih povišane vlažnosti (kopalnica, vlažne kemping hiše).
- Občasno je treba preveriti stanje napajalne žice. V primeru, ko pride do poškodbe napajalne žice, jo je treba zamenjati pri proizvajalcu oz. v pooblaščenem servisnem podjetju, da se preprečijo morebitne nevarnosti.
- Ne uporabljati naprave, ko sta napajalna žica ali vtičnica pokvarjena, ko je naprava na katerikoli drugi način poškodovana oz. njeno delovanje ni pravilno. Naprave ne popravljajte sami (nevarnost električnega udara). Poškodovano napravo dostavite v pristojno servisno podjetje, kjer bo le-ta pregledana in po potrebi popravljena. Kakršnakoli popravila naj opravljajo samo pooblaščen



servisna podjetja. Neustrezno popravilo predstavlja veliko nevarnost za uporabnika.

- Uporabljajte samo originalne oz. s strani proizvajalca priporočene dodatke in pripomočke. Uporaba neustreznih dodatkov lahko privede do poškodbe naprave ter nevarnosti za človekovo zdravje.
-  Pozor! Te naprave se ne sme uporabljati v bližini kadi, tuš kabin, bazenov ter podobnih vodnih zbiralnikov.
- Če se napravo uporablja v kopalnici, je treba po vsaki uporabi žico odstraniti iz vtičnice, saj bližina vode predstavlja nevarnost tudi takrat, ko je naprava izklopljena.
- Za dodatno varovanje je priporočena namestitev naprave na diferenčni tok (nazivni diferenčni tok ne sme presegati 30mA) v električnem sistemu kopalnice. Zato se je treba obrniti ne elektriika.
- Preprečiti morebitno namakanje naprave. V primeru ko naprave pade v vodo, je treba takoj izvleci žico iz vtičnice. Ko je naprava priklopljena na napajanje, se ne sme rok potapljati v vodo. Pred ponovno uporabo mora napravo pregledati strokovnjak s področja elektrike.
- Naprave ne prijemati z vlažnimi roki.
- Napajalne žice ne ovijati okoli naprave.
- Nekateri deli naprave se lahko močno segrevajo. Izogibajte se neposrednemu stiku vročih delov naprave s kožo, posebej pa z očmi, ušesi, obrazom in vratom.
- Ko je naprava vklopljena ali se ohlajuje, vedno jo postavite na površino, odporno proti vročini.
- Preden napravo shranite, prepričajte se, da je popolnoma ohlajena.

- CE** Naprava je skladna z zahtevami smernic Evropske unije:
- Niskonapetostne električne instalacije - Low voltage directive (LVD)
  - Elektromagnetna združljivost - Electromagnetic compatibility (EMC)
- Izdelek označen s CE na podatkovni ploščici.



Če se na napravi nahaja oznaka - prekrižan zabojnik za odpadke, to pomeni, da za izdelek veljajo določila evropske smernice 2012/19/EU. Seznaniti se je treba z lokalnimi zahtevami za zbiranje električnih ter elektronskih odpadkov. Ukrepiti je treba v skladu z lokalnimi predpisi. Izdelka se ne sme odstranjevati skupaj z navadnimi odpadki. Ustrezno odstranjevanje starega izdelka pomaga izključiti morebitne negativne učinke na okolje in človekovo zdravje.

Podatki za varovanje okolja

Komplet vsebuje samo potrebne elemente. Prizadevali smo si, da bodo vsi tri elementi embalaže lahko odstranljivi: karton (škatla), polistirenska pena (zunanja zaščita) in polietilen (vreče, zaščitni plast). Naprava izvedena iz materialov, ki se lahko reciklirajo, ter jih lahko po demontaži s strani strokovnega podjetja ponovno uporabljamo. Upoštevati je treba lokalne predpise za odstranjevanje embalaž, porabljenih baterij ter nepotrebnih naprav.



Naprava izdelana iz visokokakovostnih materialov ter komponent, ki se lahko reciklirajo in ponovno uporabijo.

#### TEHNIČNI PODATKI

HSC601

Moč: 45W

Napajanje: 220-240V~50-60Hz

HSC602

Moč: 55W

Napajanje: 220-240V~50-60Hz

1. LED-prikazovalnik za prikaz izbrane temperature
2. Gumb za izbiro temperature
3. Tipka za vklop
4. Tulec
5. Kleščice

#### UPORABA NAPRAVE

Prpravite lase za oblikovanje. Lase morajo biti čiste, suhe in počesane. Lahko uporabite pripravke za zaščito las pred vročino (regenatorji, spreji, geli in podobno). Ne uporabite lakov za lase, ki vsebujejo lahko vnetljive snovi. Lase razdelite v pramene.

Priklopite napravo na vir napajanja. Vključite napravo s stikalom in s gumboma + in - izberite temperaturo. Med segrevanjem izbrana temperatura utripa na prikazovalniku. Nato, ko naprava doseže zeleno temperaturo, temperatura sveti trajno. Običajno naprava doseže maksimalno temperaturo v 1 minuti.

Pramen las namestite med tulec in kleščicami. Obračajte kodralnik in tako navijte pramen las.

Počakajte nekaj časa (približno 10 sekund, odvisno od debeline las in velikosti pramena). Nato odprite kleščice in sprostite pramen las. Ponovite za vse pramene.

Ko končate, izklopite kodralnik in odklopite vtikač iz omrežne vtičnice. Pustite, da se kodralnik ohladi. Ne češite las takoj po oblikovanju. Ko se lase ohladijo, bo vaš rezultat trajen.

**POZOR:** Kodralnik omogoča samodejni zaklep tipk. Če hočete odkleniti tipke, dvakrat na sekundo pritisnite tipko za vklop.

**POZOR:** Po 45 minutah se kodralnik izklopi avtomatsko. Če želite nadaljevati z kodranjem, izklopite napravo s stikalom in jo nato ponovno vključite.

**POZOR:** Med oblikovanjem las lahko iz kodralnika prihaja para. To se zgodi, ko lase niso ustrezno posušene oz. ko ste na lase nanesli lasne produkte, kot je lak za lase, itd.

#### ČIŠČENJE IN VZDRŽEVANJE

Redno odstranjajte lase iz kodralnika. Tulec in kleščice čistite z vlažno krpo in nato obrišite do suhega. Za čiščenje površine tulca ali kleščic ne uporabite ostrih predmetov, saj jo tako lahko poškodujete. Nikoli ne potaplajte naprave v vodi.



## Važne obavijesti

- Prije uporabe stroja pročitajte upute za rukovanje i slijedite upute sadržane u njima. Proizvođač ne odgovara za štete uzrokovane uporabom uređaja suprotno njezinoj namjeni ili neodgovarajućim rukovanjem. Molimo sačuvajte ovaj priručnik, tako da možete ga koristiti također tijekom kasnijeg korištenja proizvoda.
- Uređaj se koristi samo za domaću upotrebu. Ne koristiti za druge svrhe, koje nisu u skladu sa svojom namjenom.
- Uređaj mora biti priključen isključivo u uzemljenu utičnicu s obilježjima u skladu s vrijednostima na tipskoj pločici.
- Pobrinite se da ukupna potrošnja energije svih uređaja priključenih na zidnu utičnicu ne prelazi maksimalno opterećenje osigurača.
- Ako koristite produžni kabel, provjerite da ukupna potrošnja energije uređaja koji su priključeni na produžni kabel ne prekorači parametra njegovog opterećenja. Žicu produžnog kabela treba smjestiti na takav način da se izbjegnu slučajne udarce i okidanje.
- Nemojte dopustiti da kabel napajanja visi na rubu stola ili police ili dodira vruće površine.
- Uređaj nije namijenjen za upravljanje preko vanjskog timera, odvojenog daljinskog upravljača, ili druge opreme koja može automatski uključiti uređaj.
- Prije radova održavanja treba uvijek bezuvjetno isključiti uređaj iz jedinice napajanja.
- Prilikom isključivanja kabela za napajanje uvijek ga izvući iz utičnice držeći utikač. Nikad ne iskopčajte strujni kabel povlačenjem kabela jer bi to moglo dovesti do oštećenja utikača ili kabela, u ekstremnim slučajevima može čak dovesti do fatalnog strujnog udara.

- Ne ostavljajte opremu uključenu u utičnicu bez nadzora.
- Ne uranjajte uređaj u vodu ili neku drugu tekućinu.
- Uređaj treba redovito čistiti u skladu s preporukama opisanim u odjeljku o čišćenju i održavanju.
- Ne postavljajte uređaja blizu izvora topline, plamena, električnog grijaćeg elementa ili na vrućoj peći. Nemojte stavljati na bilo kojem drugom uređaju.
- Ovu opremu mogu koristiti djeca od najmanje 8 godina, osobe sa smanjenim fizičkim, mentalnim mogućnostima i ljudi s nedostatkom iskustva i znanja, ako će se osigurati nadzor ili intruktažu u vezi s upotrebom opreme na siguran način, da bi dobro razumijeli povezani rizici. Djeca ne mogu se igrati opremom. Djeca bez nadzora ne mogu čistiti i održavati opremu.
- Budite oprezni prilikom korištenja uređaja kada u blizini ima djece ili kućnih ljubimaca. Nemojte dopustiti djeci da se igraju s uređajem.
- Ne upotrebljavajte uređaja u blizini zapaljivih materijala.
- Nemojte izlagati uređaj vremenskim uvjetima (kiša, sunce, itd) i nemojte koristiti u uvjetima visoke vlage (kupaonice, vlažne kabine).
- Povremeno provjeravajte status kabela napajanja. Ako je neodvojivi kabel za napajanje oštećen treba ga zamijeniti kod proizvođača ili u specijalističkoj servisnoj radionici ili kod kvalificirane osobe radi izbjegavanja opasnosti.
- Ne koristite uređaj s oštećenim kabelom za napajanje ili utikačem ako su pale ili su oštećene na bilo koji način ili nepravilno rade. Nemojte samostalno popravljati uređaj jer to može uzrokovati strujni udar. Neispravan uređaj donesi u odgovarajući servisni centar za provjeravanje ili popravak. Potrebni popravci mogu se izvršavati samo od strane

ovlaštenih servisa. Nepravilan popravak može dovesti do ozbiljnih opasnosti za korisnika.

- Koristite samo originalni pribor za uređaj ili preporučen od strane proizvođača. Koristanje pribora koji nisu preporučeni od strane proizvođača može dovesti do oštećenja uređaja i ugroziti sigurnost korištenja.
-  Upozorenje! Ne koristite ovaj uređaj u blizini kada, tuševa, bazena i sličnih vodospremnika.
- Kad se uređaj koristi u kupaonici, nakon uporabe treba iskopčati utikač iz utičnice, jer blizina vode predstavlja opasnost, čak i kada je uređaj isključen.
- Za dodatnu zaštitu, poželjno je instalirati u strujnom krugu koji opskrbljuje kupaonicu, strujnu sklopku (RCD) s nominalnom rezidualnom strujom koja ne prelazi 30mA. U tom pogledu, obratite se kvalificiranom električaru.
- Nemojte dopustiti do natapanja uređaja. Ako uređaj padne u vodu, odmah izvucite utikač iz mržne utičnice. Ne stavljajte ruku u vodu kada je uređaj uključen na mrežu. Prije ponovnog korištenja mora ga pregledati kvalificirani električar.
- Nemojte držati uređaj mokrim rukama.
- Ne omotajte žicu oko uređaja.
- Neki elementi uređaja jako se zagrijavaju. Izbjegavajte neposredni kontakt vrelih površina s kožom, osobito s očima, ušima, licem i vratom.
- Dok uređaj radi ili do trenutka dok se ne ohladi, odlažite ga samo na površine koje su otporne na djelovanje topline.
- Prije nego ga pospremite, provjerite je li se uređaj u potpunosti ohladio.

- CE** Uređaj je kompatibilan sa zahtjevima direktiva EU:
- Niskonaponski električni uređaj - Low voltage directive (LVD)
  - Elektromagnetska podudarnost - Electromagnetic compatibility (EMC)
- Proizvod označen CE na natpisnoj pločici



Ako uređaj ima znak prekrštenog kontejnera za smeće, to znači da je proizvod pokriven odredbama Europske direktive 2012/19/EU. Molimo pogledajte zahtjeve lokalnog sustava za prikupljanje električnog i elektroničnog otpada. Postupajte u skladu s lokalnim propisima. Ne bacajte ovaj proizvod zajedno s kućnim otpadom. Pravilno odlaganje isluženog uređaja će spriječiti potencijalne negativne posljedice za prirodni okoliš i ljudsko zdravlje.

#### Informacije o zaštiti okoliša

Paket uključuje samo neophodne elemente. Pobrini se da tri komponente materijala za pakiranje lako se odvajaju: karton (kutija), polistirenska pjena (zaštita iznutra) i polietilen (vrećice, zaštitna folija). Uređaj izrađen od materijala koji se mogu reciklirati i ponovo upotrijebiti nakon demontaže od strane specijalizirane tvrtke. Poštujte lokalne propise o odlaganju ambalaže, iskorištenih baterija i nepotrebne opreme.



Proizvod je izrađen od visokokvalitetnih materijala, koji se mogu reciklirati i ponovo upotrijebiti.

#### TEHNIČKI PODACI

HSC601

Snaga: 45W

Napajanje: 220-240V~50-60Hz

HSC602

Snaga: 55W

Napajanje: 220-240V~50-60Hz



1. LED zaslon koji prikazuje odabranu temperaturu
2. Tipke za podešavanje temperature
3. Tipka napajanja
4. Valjak
5. Kopča za držanje

### KORIŠTENJE UREĐAJA

Pripremite kosu za oblikovanje, ona bi trebala biti čista, suha i raščešljana. Možete koristiti termozaštitne pripravke (kao što su regeneratori, sprejevi, gelovi i sl.). Nemojte koristiti lakove za kosu koji sadrže zapaljive tvari. Razdijelite kosu na pramenove.

Spojite uređaj na napajanje. Prekidačem pokrenite uređaj i tipkama + i - namjestite željenu temperaturu. Tijekom grijanja, odabrana temperatura će treperiti na zaslonu, a kada se ta temperatura postigne, indikacija će biti kontinuirana. Obično je potrebno oko 1 minute da se postigne maksimalna temperatura.

Stavite dio kose na dršku uvijača, držite ga na mjestu pomoću pričvrсне kopče. Okrećite uvijač namotavajući kosu oko valjka. Pričekajte neko vrijeme (oko 10 sekundi, ovisno o debljini kose i veličini pramena). Nakon nekog vremena otvorite pričvrсну kopču i uklonite kosu s valjka. Ponovite za preostale pramenove kose.

Nakon što završite s korištenjem uvijača, isključite ga i izvucite utikač iz utičnice. Ostaviti sa strane da se ohladi.

Preporuča se ne češljati kosu odmah nakon oblikovanja. Kada se kosa ohladi, učinak će biti trajan.

NAPOMENA: uvijač ima funkciju automatskog zaključavanja tipki. Za otključavanje tipki pritisnite tipku za uključivanje dvaput unutar jedne sekunde.

NAPOMENA: Nakon 45 minuta uvijač će se automatski isključiti. Za nastavak rada isključite ga i ponovno pokrenite.

NAPOMENA: dok oblikujete kosu para može izlaziti iz uvijača. To se događa kada kosa nije suha ili kada su na nju naneseni preparati poput laka za kosu i sl.

### ČIŠĆENJE I ODRŽAVANJE

Redovito provjeravajte i uklanjajte dlačice s uvijača. Valjak i kopču treba obrisati vlažnom krpom, a zatim obrisati suhom. Ne koristite oštre dodatke za čišćenje površine valjka ili kopče, jer se lako mogu izgrebati. Nemojte uranjati uređaj u vodu.



## σημαντικές πληροφορίες

- Πριν αρχίσετε να χρησιμοποιείτε τη συσκευή διαβάστε τις οδηγίες χρήσης και ακολουθήστε τις οδηγίες που αναφέρονται εκεί. Ο κατασκευαστής δεν φέρει ευθύνη για τις ζημιές που θα προκληθούν από χρήση της συσκευής με τρόπο ακατάλληλο από τον προορισμό της ή από ακατάλληλο χειρισμό της. Πρέπει να κρατήσετε τις οδηγίες χρήσης προκειμένου να τις χρησιμοποιήσετε ξανά κατά την επόμενη χρήση του προϊόντος.
- Η συσκευή προορίζεται μόνο για οικιακή χρήση. Μην χρησιμοποιήσετε τη συσκευή για τους σκοπούς άλλους από τον προορισμό της.
- Πρέπει να συνδέσετε τη συσκευή αποκλειστικά σε πρίζα με γείωση και με τα χαρακτηριστικά που να είναι συμβατά με τις τιμές που αναφέρονται στην ονομαστική πινακίδα.
- Πρέπει να ελέγξετε αν η πλήρης λήψη ηλεκτρικού ρεύματος από όλες τις συνδεδεμένες στην πρίζα μηχανές τοίχου να μην υπερβεί τη μέγιστη επιβάρυνση της ηλεκτρικής ασφάλειας.
- Αν χρησιμοποιήσετε την επέκταση, πρέπει να ελέγξετε αν η λήψη ενέργειας του συνδεδεμένου στην επέκταση εξοπλισμού αυτού να μην υπερβεί τις παραμέτρους επιβάρυνσής της. Το καλώδιο επέκτασης πρέπει να τοποθεθεί έτσι ώστε να αποφύγετε τυχαίο τράβηγμα ή να μη σκοντάψετε σε αυτό.
- Μην επιτρέψετε το καλώδιο τροφοδοσίας να κρεμαστεί κάτω από την άκρη ενός τραπεζιού ή ραφιού ή να μην αγγίζει ζεστή επιφάνεια.
- Η συσκευή δεν προορίζεται για έλεγχο με εξωτερικό χρονοδιακόπτη, ξεχωριστό τηλεχειριστήριο ή άλλη διάταξη η οποία μπορεί να απενεργοποιήσει τη συσκευή αυτομάτως.
- Πριν από τις εργασίες συντήρησης πρέπει να αποσυνδέετε

- πάντα και πλήρως τη συσκευή από την ηλεκτρική ενέργεια.
- Αποσυνδέοντας το καλώδιο τροφοδοσίας πάντα πρέπει να το τραβάτε κρατώντας το φικς. Ποτέ μη.
  - βγάλετε το καλώδιο τροφοδοσίας τραβώντας μόνο το καλώδιο γιατί έτσι μπορείτε να χαλάσετε το φικς ή το καλώδιο, και σε ακραίες περιπτώσεις, μπορείτε να πάθετε ηλεκτροπληξία.
  - Δεν επιτρέπεται να αφήνετε τη συσκευή συνδεδεμένη στην πρίζα χωρίς εποπτεία.
  - Μη βυθίζετε τη συσκευή στο νερό ή σε κανένα άλλο υγρό.
  - Η συσκευή πρέπει να καθαρίζεται τακτικά σύμφωνα με τις προτάσεις που αναφέρονται στο μέρος περί Καθαρισμού και συντήρησης της συσκευής.
  - Μην τοποθετείτε τη συσκευή κοντά σε πηγές θερμότητας, φλόγα, ηλεκτρική μονάδα θέρμανσης ή πάνω σε ζεστό φούρνο. Μην τοποθετείτε τη συσκευή μέσα σε άλλη συσκευή.
  - Η παρούσα συσκευή επιτρέπεται να χρησιμοποιείται από παιδιά ηλικίας τουλάχιστον 8 ετών και από πρόσωπα με μειωμένες φυσικές και νοητικές ικανότητες καθώς και από πρόσωπα χωρίς εμπειρία και γνώση της συσκευής, αν διασφαλιστεί η εποπτεία ή η εκμάθηση χρήσης της συσκευής με τον ασφαλή τρόπο, έτσι ώστε οι σχετικοί κίνδυνοι να είναι γνωστοί. Τα παιδιά δεν επιτρέπεται να παίζουν με τη συσκευή. Τα παιδιά χωρίς εποπτεία δεν επιτρέπεται να καθαρίζουν ή να συντηρούν τη συσκευή.
  - Πρέπει να είστε ιδιαίτερα προσεκτικοί όταν χρησιμοποιείτε τη συσκευή και όταν κοντά της βρίσκονται παιδιά ή ζώα συντροφιάς. Μην επιτρέπετε στα παιδιά να παίζουν με τη συσκευή.
  - Μην χρησιμοποιήσετε εύφλεκτα υλικά κοντά στη συσκευή.
  - Μην εκθέτετε τη συσκευή στη δράση των καιρικών συνθηκών

(βροχή, ήλιος κλπ.) και μην τη χρησιμοποιήσετε σε συνθήκες αυξημένης υγρασίας (μπάνια, μουσκεμένα κάμπινγκ κλπ.).

- Περιοδικά ελέγχετε την κατάσταση του καλωδίου τροφοδοσίας. Αν το μη αφαιρούμενο καλώδιο τροφοδοσίας υποστεί φθορές πρέπει να αντικατασταθεί από τον κατασκευαστή ή σε ένα εξειδικευμένο συνεργείο ή από τον εξουσιοδοτημένο αντιπρόσωπο με σκοπό να αποφύγετε ενδεχόμενο κίνδυνο.
- Μην χρησιμοποιείτε τη συσκευή με χαλασμένο καλώδιο τροφοδοσίας, χαλασμένο φισ ή όταν η συσκευή πέσει ή χαλάσει με οποιοδήποτε άλλο τρόπο ή όταν δεν λειτουργεί κατάλληλα. Μην επισκευάσετε τη συσκευή μόνοι σας. Παραδώστε τη χαλασμένη συσκευή στην κατάλληλη υπηρεσία σέρβις με σκοπό να ελεγχθεί ή να επισκευαστεί. Όλες οι επισκευές μπορούν να εκτελεστούν αποκλειστικά από τις εξουσιοδοτημένες υπηρεσίες σέρβις. Ακατάλληλα εκτελεσμένες επισκευές μπορεί να αποτελέσουν σημαντικό κίνδυνο για τον χρήστη της.
- Χρησιμοποιείτε μόνο τα γνήσια αξεσουάρ για τη συσκευή ή τα αξεσουάρ που προτείνονται από τον κατασκευαστή. Το να χρησιμοποιήσετε τα αξεσουάρ που δεν προτείνονται από τον κατασκευαστή μπορεί να προκαλέσει βλάβες στη συσκευή και να προκαλέσει κίνδυνο για τη χρήση της.
-  Προειδοποίηση! Μην χρησιμοποιείτε αυτή τη συσκευή κοντά σε μπάνια, ντους, πισίνες και παρόμοιες δεξαμενές με νερό.
- Όταν χρησιμοποιείτε τη συσκευή στο μπάνιο, μετά το τέλος της χρήσης της βγάλτε το φισ από την πρίζα γιατί η μικρή απόστασή της από το νερό μπορεί να είναι επικίνδυνη ακόμη και όταν η συσκευή είναι απενεργοποιημένη.
- Προκειμένου να εξασφαλίσετε πρόσθετη προστασία,

προτείνεται να εγκαταστήσετε στο ηλεκτρικό κύκλωμα τροφοδοσίας του μπανιού, τη διάταξη προστασίας ρεύματος διαρροής (RCD) με ονομαστικό ρεύμα διαρροής το οποίο μην υπερβαίνει τα 30mA. Σχετικά με αυτό το ζήτημα απευθυνθείτε στον εξειδικευμένο ηλεκτρολόγο.

- Μην επιτρέψετε να βυθιστεί η συσκευή. Σε περίπτωση που η συσκευή πέσει στο νερό, αμέσως βγάλτε το φιλ από την πρίζα του δικτύου ηλεκτρική ενέργειας. Δεν επιτρέπεται να βάλετε τα χέρια σας στο νερό όταν η συσκευή είναι συνδεδεμένη στο δίκτυο ηλεκτρικής ενέργειας. Πριν να χρησιμοποιηθεί η συσκευή ξανά, πρέπει να ελεγχθεί από εξειδικευμένο ηλεκτρολόγο.
- Μην πιάνετε τη συσκευή με μουσκεμένα χέρια.
- Μην τυλίγετε το καλώδιο τροφοδοσίας γύρω από τη συσκευή.
- Κάποια εξαρτήματα της συσκευής ζεσταίνουν πολύ. Αποφύγετε άμεση επαφή ζεστών επιφανειών με το δέρμα και ιδιαίτερα τα μάτια τα αυτιά, το πρόσωπο και το λαιμό.
- Όταν χρησιμοποιείτε τη συσκευή ή την αφήνετε να ψύξει βάλτε τη μόνο στις επιφάνειες ανθεκτικές στη ζέστη.
- Επιβεβαιωθείτε ότι η συσκευή έχει ψύξει απολύτως πριν να τη φυλάξετε.

**CE** Η συσκευή είναι συμβατή με τις απαιτήσεις των οδηγιών της Ευρωπαϊκής Ένωσης:

- Συσκευή χαμηλής τάσης - Low voltage directive (LVD)
- Ηλεκτρομαγνητική συμβατότητα - Electromagnetic compatibility (EMC)

Προϊόν επισημασμένο με το σύμβολο CE στην ονομαστική πινακίδα



Αν πάνω στη συσκευή βρίσκεται το σύμβολο του διαγραμμένου κάδου αυτό σημαίνει ότι το προϊόν καλύπτεται με τους κανονισμούς της ευρωπαϊκής οδηγίας 2012/19/EU. Πρέπει να εξοικειωθείτε με τις σχετικές απαιτήσεις του τοπικού συστήματος συγκέντρωσης απορριπτόμενου εξοπλισμού και υπολειμμάτων υλικού διάλυσης. Πρέπει να ακολουθήσετε τους τοπικούς κανονισμούς. Μην απορρίψετε το προϊόν μαζί με κανονικά οικιακά απορρίμματα. Η κατάλληλη απόρριψη παλιού προϊόντος προστατεύει από τα αρνητικά αποτελέσματα για το φυσικό περιβάλλον και την ανθρώπινη υγεία.

Πληροφορίες για την προστασία του περιβάλλοντος

Η συσκευασία περιέχει μόνο απαραίτητα στοιχεία. Προσπαθήσαμε πολύ να ξεχωριστούν εύκολα τα τρία συστατικά συσκευασίας: χαρτί (κουτί), αφρός πολυστερίνης (προστατευτικά μέσα στη συσκευασία) και πολυαιθυλένιο (σακούλες, προστατευτικό φύλλο). Η συσκευή κατασκευάστηκε από υλικά τα οποία μπορούν να ανακυκλωθούν και να χρησιμοποιηθούν ξανά μετά την αποσυναρμολόγησή τους. Πρέπει να ακολουθήσετε τους τοπικούς κανονισμούς σχετικά με τη διάθεση των υλικών συσκευασίας, μεταχειρισμένων μπαταριών και των περιττών συσκευών.



Το προϊόν κατασκευάστηκε από υλικά υψηλής ποιότητας και από συστήματα τα οποία μπορούν να ανακυκλωθούν και να χρησιμοποιηθούν ξανά.

#### ΤΕΧΝΙΚΑ ΣΤΟΙΧΕΙΑ

HSC601

Ισχύς: 45W

Τροφοδοσία: 220-240V~50-60Hz

HSC602

Ισχύς: 55W

Τροφοδοσία: 220-240V~50-60Hz

1. Οθόνη LED που υποδεικνύει την επιλεγμένη θερμοκρασία
2. Κουμπιά ρύθμισης θερμοκρασίας
3. Πλήκτρο διακόπτη
4. Ρολό
5. Κλιπ συγκράτησης

### **ΧΡΗΣΗ ΤΗΣ ΣΥΣΚΕΥΗΣ**

Προετοιμάστε τα μαλλιά για φορμάρισμα, θα πρέπει να είναι καθαρά, στεγνά και χτενισμένα. Μπορούν να χρησιμοποιηθούν θερμοπροστατευτικά παρασκευάσματα (όπως θρεπτικές μάσκες, σπρέι, τζελ κ.λπ.). Μην χρησιμοποιείτε σπρέι μαλλιών που περιέχει εύφλεκτες ουσίες. Διαχωρίστε τα μαλλιά σε τούφες.

Συνδέστε τη συσκευή σε πηγή τροφοδοσίας. Ενεργοποιήστε τη συσκευή και με τα κουμπιά + και – ρυθμίστε την επιλεγμένη θερμοκρασία. Κατά τη θέρμανση η επιλεγμένη θερμοκρασία θα προβληθεί πάνω στην οθόνη και όταν επιτευχθεί η θερμοκρασία αυτή η ένδειξη θα είναι συνεχής. Κανονικά το να επιτευχθεί η μέγιστη θερμοκρασία διαρκεί περίπου 1 λεπτό.

Τοποθετήστε την τούφα μαλλιών στον ρολό του ψαλιδιού για μπούκλες και κρατήστε το με το κλιπ συγκράτησης. Περιστρέψτε το ψαλίδι μαλλιών για μπούκλες τυλίγοντας τα μαλλιά γύρω από τον ρολό.

Περιμένετε λίγο (περίπου 10 δευτερόλεπτα, ανάλογα με το πάχος των μαλλιών και το μέγεθος της τούφας). Μετά από λίγο, ανοίξτε το κλιπ συγκράτησης και αφαιρέστε τα μαλλιά από τον ρολό.

Επαναλάβετε για άλλες τούφες μαλλιών.

Αφού χρησιμοποιήσετε το ψαλίδι για μπούκλες, απενεργοποιήστε το και αποσυνδέστε το φις από την πρίζα. Αφήστε το να κρυώσει.

Προτείνεται να μην χτενίσετε τα μαλλιά αμέσως μετά το φορμάρισμα. Όταν τα μαλλιά κρυώσουν το αποτέλεσμα θα είναι πιο ανθεκτικό.

**ΣΗΜΕΙΩΣΗ:** Το ψαλίδι για μπούκλες έχει λειτουργία αυτόματου κλειδώματος κουμπιών. Για να ξεκλειδώσετε τα κουμπιά, πατήστε το κουμπί ενεργοποίησης/απενεργοποίησης δύο φορές σε ένα δευτερόλεπτο.

**ΠΡΟΣΟΧΗ:** Μετά από 45 λεπτά το ψαλίδι μαλλιών για μπούκλες απενεργοποιείται αυτομάτως. Για να το ενεργοποιήσετε ξανά απενεργοποιήστε το και ενεργοποιήστε εκ νέου.

**ΠΡΟΣΟΧΗ:** Κατά τη διάρκεια του φορμαρίσματος μαλλιών, μπορεί να βγαίνει ατμός από το ψαλίδι.

Αυτό γίνεται όταν τα μαλλιά δεν είναι απολύτως στεγνά ή έχετε βάλει πάνω σε αυτά παρασκευάσματα όπως λακ μαλλιών κλπ.

### **ΚΑΘΑΡΙΣΜΟΣ ΚΑΙ ΣΥΝΤΗΡΗΣΗ**

Πρέπει να ελέγχετε και να αφαιρείτε τακτικά τα μαλλιά από το ψαλίδι για μπούκλες. Καθαρίζετε τον ρολό και το κλιπ με υγραμμένο ύφασμα και, στη συνέχεια, λουστράρετε μέχρι να είναι στεγνά. Μην εφαρμόζετε κανένα κοφτερό αξεσουάρ για καθαρισμό των επιφανειών του ρολού ή του κλιπ γιατί μπορεί να τις ξύσουν. Μην βυθίσετε τη συσκευή στο νερό.



## Важни информации

- Преди да започнете употреба на уреда, моля, прочетете инструкцията за експлоатация и се придържайте към указанията, посочени в нея. Производителят не отговаря за щети, причинени от използване на уреда по начин, несъответстващ на неговото предназначение или неправилното му обслужване. Запазете инструкцията за експлоатация, за да може да се ползва и по-късно при употреба на уреда.
- Уредът е предназначен за използване само в домакинството. Не го използвайте за други цели, различни от неговото предназначение.
- Уредът трябва да бъде включен само към захранващ контакт със заземяване с характеристика, отговаряща на стойностите, посочени върху информационната таблица.
- Трябва да проверите, дали общата консумация на ток от всички устройства, свързани към стенния контакт не надвишава максималното натоварване на предпазителя.
- Ако използвате удължител, трябва да проверите, дали общата консумация на мощност от включеното към удължителя оборудване не надвишава натоварването на предпазителя. Кабелът на удължителя трябва да бъде разположен така, че да се избегне случайно дърпане и спъване.
- Не позволявайте на захранващия кабел да провисва над ръба на маса или рафт, или да допира до горещи повърхности.
- Уредът не е предназначен за управление с помощта на външен таймер, отделно дистанционно управление или друго оборудване, което може автоматично да включи уреда.

- Преди извършването на дейностите по поддръжка трябва задължително да изключите уреда от захранването.
  - Винаги трябва да изключвате захранващия кабел като издърпате щепсела. Никога не бива да изключвате захранващия кабел дърпайки за кабела, тъй като това може да повреди щепсела или кабела, а в краен случай да доведе дори до смъртоносен токов удар.
  - Не бива да оставяте включен към контакта уред без надзор.
  - Не потапяйте уреда във вода или в друга течност.
  - Уредът трябва да бъде редовно почистван съгласно препоръките, описани в раздел Почистване и поддръжка на уреда.
  - Не поставяйте уреда в близост до източници на топлина, пламък, електрически отоплителен елемент или върху гореща фурна; Не поставяйте върху никакъв друг уред.
  - Този уред може да бъде използван от деца над 8-годишна възраст и от лица с намалени физически и умствени възможности и лица без опит и познания, ако те са наблюдавани или са инструктирани относно използването на уреда по безопасен начин, така че да разбират свързаните с това опасности. Децата не бива да си играят с уреда. Децата не могат да почистват или да извършват дейности по поддръжка на уреда без надзор на възрастен.
  - Когато в близост до включения уред са намират деца или домашни животни, трябва да запазите особено внимание при работа с уреда. Децата не бива да си играят с уреда.
  - Не използвайте уреда в близост до лесно запалими материали.
- Не излагайте уреда на въздействието на атмосферни

- фактори (дъжд, слънце и др.), нито не го използвайте в помещения с повишена влажност (баня, влажни бунгала).
- Периодично проверявайте състоянието на хранващия кабел. Ако хранващият кабел е повреден, той трябва да бъде сменен от представител на производителя или на специализиран ремонтен сервиз или от квалифицирано лице, за да се избегне опасност.
  - Не използвайте уред с повреден хранващ кабел, щепсел или ако е бил изпуснат или повреден по друг начин, или ако не работи правилно. Не ремонтирайте самостоятелно уреда, тъй като това може да доведе до токов удар. Повредения уред трябва да предадете в съответен сервизен пункт за проверка и ремонт. Всички ремонти трябва да бъдат извършени само от оторизирани сервизни пунктове. Неправилно извършен ремонт може да причини сериозна опасност за потребителя.
  - Използвайте само оригинални аксесоари или препоръчани от производителя. Използването на други аксесоари, различни от препоръчаните от производителя, може да доведе до повреда на уреда или да причини опасност за безопасната експлоатация.
  -  Предупреждение! Не използвайте настоящето оборудване в близост до вани, душовете, басейни и други подобни водни резервоари.
  - Когато използвате уреда в банята, след завършване на ползването трябва да извадите щепсела от контакта, тъй като близкото съседство на водата създава опасност дори, когато уредът е изключен.
  - С цел осигуряване на допълнителна защита се препоръчва инсталиране в хранващата електрическа верига на банята на дефектнотокова защита (RCD) с

номинален диференциален ток не надвишаващ 30 mA. За тази цел трябва да се обърнете към квалифициран електротехник.

- Не допускате до намокряне на устройството. В случай, когато устройството падне във вода, трябва незабавно да извадите щепсела от мрежовия контакт. Забранено е поставянето на ръцете във вода, когато устройството е включено в мрежата. Преди повторно използване уредът трябва да бъде проверен от квалифициран електротехник.
- Забранено е хващането на уреда с мокри ръце.
- Не навивайте захранващия кабел около уреда.
- Някои от елементите на уреда силно се нагорещават. Избягвайте директен контакт на горещите повърхности с кожата, особено с очите, ушите, лицето и шията.
- По време на работа и при охлаждане на уреда трябва да го поставяте само върху топлоустойчиви повърхности.
- Преди да приберете уреда, се уверете, че е напълно изстинал.

**CE** Изделието изпълнява изискванията на директивите на Европейския Съюз:

- Директива за съоръжения, работещи с ниско напрежение - Low voltage directive (LVD)
- Директива за електромагнитна съвместимост - Electromagnetic compatibility (EMC)

Изделието е маркирано със знак CE върху информационната таблица.



Ако продуктът е означен със символ на зачеркната кофа за боклук, това означава, че продуктът е в съответствие с Европейската директива 2012/19/EU. Трябва да се запознаете с изискванията относно местното разделно събиране на излязлото от употреба електронно и електрическо оборудване. Да се следват действащите местни разпоредби. Този продукт не бива да се изхвърля заедно с битовите отпадъци. Правилното утилизиране на излезлия от употреба продукт ще предотврати потенциалните негативни ефекти върху природната среда и човешкото здраве.

Информации за защита на околната среда.

Опаковката съдържа само необходимите елементи. Положени са всички усилия за лесното отделяне на трите съставни елемента на опаковката: картон (кутия), пенополистирол (вътрешна защита) и полиетилен (пликове, защитен слой). Уредът е произведен от материали, които подлежат на рециклиране и повторно използване след демонтаж от специализирана фирма. Трябва да спазвате местните разпоредби за рециклиране на опаковъчните материали, изтощените батерии и излезлите от употреба устройства.



Уредът е произведен от висококачествени материали и подвъзли, които подлежат на рециклиране и повторно използване.

#### ТЕХНИЧЕСКИ ДАННИ

HSC601

Мощност: 45W

Захранване: 220-240V~50-60Hz

HSC602

Мощност: 55W

Захранване: 220-240V~50-60Hz

1. LED дисплей, показващ избраната температура
2. Бутони за настройка на температурата
3. Бутон за включване
4. Маша
5. Клипс за задържане на кичурите

### **УПОТРЕБА НА УРЕДА**

Подгответе косата за стайлинг, тя трябва да бъде чиста, суха и сресана. Могат да се използват термозащитни препарати (като хранителни вещества, спрейове, гелове и др.). Не използвайте лак за коса, съдържащ запалими вещества. Разделете косата на кичури.

Включете уреда към източник на захранване. Включете уреда и използвайте бутоните + и -, за да зададете избраната температура. По време на загряване стойността на избраната температура ще мига върху дисплея, след като тази температура бъде достигната, индикацията ще спре да мига и ще свети с постоянна светлина. Обикновено максималната температура се достига за около 1 минута.

Поставете кичура коса върху основата на машата, задръжте го с клипса. Завъртете машата, като навиете косата около машата. Изчакайте известно време (около 10 секунди, в зависимост от дебелината на косата и размера на лентата). След известно време отворете клипса и махнете косата от машата. Повторете за останалите кичури коса.

След като използвате машата, изключете я и извадете щепсела от захранващия контакт. Оставете я да изстине.

Препоръчва се да не разресвате косата непосредствено след оформянето. Когато косата изстине, ефектът ще бъде по-траен.

**ЗАБЕЛЕЖКА:** машата има функция за автоматично заключване на бутоните. За да отключите бутоните, натиснете бутона за включване два пъти за една секунда.

**ЗАБЕЛЕЖКА:** След 45 минути машата ще се изключи автоматично. За да възобновите работата на машата, трябва да я изключите и да я включите отново.

**ЗАБЕЛЕЖКА:** По време на оформянето на косата от машата може да се отделя пара. Обикновено става така, когато косата не е добре подсушена или върху нея са нанесени препарати като лак за коса и т.н.

### **ПОЧИСТВАНЕ И ПОДДРЪЖКА**

Трябва редовно да проверявате и да отстранявате косата от машата. Машата трябва да се избърше с влажна кърпа, след което да се избърше до сухо. Не бива да използвате никакви остри аксесоари за почистване на повърхността на машата или клипса, тъй като могат лесно да бъдат надраскани. Не потапяйте уреда във вода.

## Informatii importante

- Înainte de a utiliza aparatul citiți manualul de utilizare și urmați instrucțiunile cuprinse în acesta. Producătorul nu este răspunzător pentru daunele cauzate de utilizarea aparatului contrar destinației sau utilizării incorecte a acestuia. Vă rugăm să păstrați acest manual, pentru al putea folosi, de asemenea, în timpul utilizării ulterioare a produsului.
- Aparatul este utilizat numai pentru uz casnic. Nu utilizați în alte scopuri decât cele prevăzute.
- Aparatul trebuie conectat exclusiv la o priză cu împământare cu caracteristici compatibile cu valorile înscrise pe plăcuța de identificare.
- Asigurați-vă că consumul total de energie al tuturor dispozitivelor conectate la priza de perete nu depășește sarcina maximă a siguranței.
- În cazul în care utilizați un cablu prelungitor, asigurați-vă că consumul total de energie al aparatului conectat la cablul prelungitor nu depășește parametrii de sarcină ai cablului prelungitor. Cablul prelungitor trebuie să fie aranjat astfel, încât să se evite tragerea sa accidentală și împiedicarea de acesta.
- Nu permiteți ca cablul de alimentare a aparatului să atârne pe marginea unei mese sau un raft, sau să atingă o suprafață fierbinte.
- Aparatul nu este proiectat pentru a fi controlat prin intermediul unui temporizator extern, a unei telecomenzi separate sau a altui echipament, care poate porni aparatul în mod automat.
- Înainte de efectuarea lucrărilor de întreținere trebuie să deconectați neapărat aparatul de la sursa de alimentare.
- Deconectând cablul de alimentare trebuie să trageți

- întotdeauna de ștecher. Niciodată nu trebuie să scoateți cablul de alimentare din priză trăgând de cablu, deoarece priza sau cablul poate să se deterioreze sau în cazuri extreme se poate ajunge la o electrocutare soldată cu moartea.
- Nu lăsați echipamentul conectat la priză fără supraveghere.
  - Nu scufundați aparatul în apă sau orice alt lichid.
  - Dispozitivul ar trebui să fie curățat în mod regulat în conformitate cu recomandările descrise în secțiunea privind curățarea și întreținerea.
  - Nu așezați aparatul în apropierea surselor de căldură, de flăcări, sau lângă un element de încălzire electric sau un cuptor fierbinte. Nu-l plasați pe nici un alt dispozitiv.
  - Acest aparat poate fi folosit de copii cu vârsta de cel puțin 8 ani și de persoane cu capacități fizice și mintale limitate, și de persoane cu lipsă de experiență și cunoștințe, în cazul în care va fi asigurată o supraveghere adecvată sau va fi efectuată o instruire privind utilizarea aparatului într-un mod sigur, astfel încât, pericolele asociate cu acesta să fie ușor de înțeles. Copiii nu ar trebui să se joace cu aparatul. Copiii fără supraveghere nu trebuie să efectueze curățarea și întreținerea aparatului.
  - Este necesară o prudență maximă atunci când utilizați aparatul în apropierea copiilor sau animalelor de companie. Nu permiteți copiilor să se joace cu aparatul.
  - Nu folosiți aparatul în apropierea materialelor inflamabile.
  - Nu expuneți aparatul la acțiunea condițiilor meteorologice (ploaie, soare, etc.) și nu-l utilizați în condiții de umiditate ridicată (băi, case de camping umede).
  - Verificați periodic starea cablului de alimentare. În cazul în care, cablul de alimentare ne deconectat se va deteriora, atunci acesta trebuie înlocuit la producător sau la un punct



de service specializat sau de către o persoană calificată, pentru a evita pericolul.

- Nu utilizați aparatul cu un cablu de alimentare, un ștecher deteriorat sau dacă a fost scăpat pe jos sau deteriorat în vreun alt mod sau funcționează defectuos. Nu reparați singuri aparatul, deoarece acest lucru poate provoca șoc electric. Aparatul deteriorat trebuie dus la un centru de service corespunzător pentru verificare sau reparații. Orice reparații pot fi efectuate numai de punctele de service autorizate. Reparația necorespunzătoare poate duce la un pericol serios pentru utilizator.
- Utilizați numai accesorii originale la aparat sau recomandate de către producător. Utilizarea accesoriilor nerecomandate de producător poate duce la deteriorarea aparatului și punerea în pericol a siguranței de utilizare.
-  **Atenționare!** Nu utilizați acest aparat în vecinătatea băilor, cabinelor de duș, piscinelor și rezervoarelor de apă similare.
- Atunci când aparatul se utilizează în baie, după utilizarea acestuia deconectați-l de la sursa de alimentare cu energie electrică, deoarece apropierea de priză constituie un pericol chiar și atunci când aparatul este oprit.
- Pentru asigurarea unei protecții suplimentare, se recomandă instalarea unui circuit electric independent în baie, cum ar fi un dispozitiv de curent rezidual (RCD) cu amperajul nominal care nu depășește 30mA. În acest sens, vă rugăm să contactați un electrician calificat.
- Nu permiteți inundarea aparatului. În cazul în care dispozitivul cade în apă, scoateți imediat ștecherul din priză. Se interzice introducerea mâinilor în apă, deoarece aparatul este conectat la rețeaua electrică. Înainte de

aparatul trebuie să fie verificat de către un electrician calificat.

- Se interzice apucarea aparatului cu mâinile ude.
- Nu înfășurați cablul de alimentare electrică în jurul aparatului.
- Unele elemente ale aparatului se încălzesc puternic. Evitați contactul direct dintre suprafețele fierbinți și pielea, iar mai ales cu ochii, urechile, gâtul și fața.
- În timpul funcționării aparatului sau până la momentul răcirii acestuia așezați-l numai pe suprafețe rezistente la acțiunea căldurii.
- Înainte de a depozita aparatul asigurați-vă că acesta este complet răcit.

**CE** Aparatul are compatibil cu cerințele directivelor Uniunii Europene:

- Aparate de joasă tensiune - Low voltage directive (LVD)
- Compatibilitate electromagnetă - Electromagnetic compatibility (EMC)

Produs marcat CE pe plăcuța de identificare



Dacă pe aparat se află simbolul coș de gunoi barbat, aceasta înseamnă că produsul care intră sub incidența Directivei Europene 2012/19/EU. Vă rugăm să consultați cerințele sistemului local de colectare a echipamentelor electrice și electronice uzate. Trebuie să procedați în conformitate cu reglementările locale. Se interzice aruncarea acestui produs împreună cu gunoiul menajer. Eliminarea corectă a produsului dumneavoastră vechi va preveni consecințe negative asupra mediului înconjurător și asupra sănătății umane.

Informații privind protecția mediului

Ambalajul include numai elementele necesare. Au fost depuse toate eforturile, pentru ca cele trei materiale care intră în componența ambalajului să fie ușor de separat: carton (cutie), spumă de polistiren (securitate interior) și polietilenă (pungi, folii de protecție). Aparatul este fabricat din materiale care pot fi supuse reciclării și reutilizării din nou după dezamblarea acestora de către o companie specializată. Respectați reglementările locale cu privire la depozitarea materialelor de ambalare, a bateriilor uzate și a echipamentelor inutile.



Produsul a fost fabricat din materiale și componente de înaltă calitate care pot fi supuse reciclării și utilizate din nou.

#### **DATE TEHNICE**

HSC601

Putere: 45W

Alimentare: 220-240V~50-60Hz

HSC602

Putere: 55W

Alimentare: 220-240V~50-60Hz

1. Afișaj LED care indică temperatura selectată
2. Butoane de setare a temperaturii
3. Buton de pornire
4. Rolă
5. Clemă de fixare

### **UTILIZAREA DISPOZITIVULUI**

Pregătiți părul pentru coafură, acesta trebuie să fie curat, uscat și pieptănat. Pot fi utilizate preparate termoprotectoare (cum ar fi substanțe nutritive, spray-uri, geluri etc.). Nu utilizați fixativ care conține substanțe inflamabile. Separați părul în șuvițe.

Conectați dispozitivul la sursa de alimentare. Porniți dispozitivul și utilizați butoanele + și – pentru a seta temperatura dorită. În timpul încălzirii, temperatura selectată va clipi pe afișaj, apoi când această temperatură este atinsă, indicatorul va lumina continuu. De obicei, atingerea temperaturii maxime durează aproximativ 1 minut.

Așezați firul de păr pe rola ondulatorului, țineți-l cu clema de fixare. Rotiți ondulatorul prin înfășurarea părului în jurul rolei. Așteptați o anumită perioadă de timp (aproximativ 10 secunde, în funcție de grosimea părului și de dimensiunea benzii). După un timp, deschideți clema de fixare și îndepărtați părul de pe rolă. Repetați pentru alte fire de păr.

După utilizarea ondulatorului, opriți-l și scoateți ștecherul din priza electrică. Se lasă la răcit.

Nu se recomandă pieptănarea imediat după coafare. Când părul se va răci, efectul va fi stabilizat.

NOTĂ: ondulatorul are o funcție automată de blocare a butoanelor. Pentru a debloca butoanele, apăsați de două ori butonul de pornire.

NOTĂ: După 45 de minute, ondulatorul se va opri automat. Pentru a reporni funcționarea dispozitivului, opriți-l și reporniți-l.

NOTĂ: În timpul coafării, pot ieși aburi din ondulator. Acest lucru se întâmplă în cazul în care părul nu este uscat suficient sau au fost aplicate preparate pe păr, cum ar fi un lac de păr etc.

### **CURĂȚARE ȘI ÎNTREȚINERE**

Verificați regulat și îndepărtați părul din ondulator. Rola și clema trebuie curățate cu o cârpă umedă și apoi șterse până la uscare. Nu utilizați accesorii ascuțite pentru curățarea suprafeței rolei sau clemei, acestea pot fi ușor zgâriate. Nu scufundați dispozitivul în apă.

## Svarbi informacija

- Prieš pradėdant vartoti prietaisą perskaitykite vartojimo instrukciją ir veikti pagal joje esančias nuorodas. Gamintojas neatsako už žalas kilusias dėl neteisingo prietaiso vartojimo. Vartojimo instrukcija reikia pasilikti, kad galima būtų ją naudotis pagal poreiki ir vėliau.
- Prietaisas namų vartojimui. Nenaudoti ne pagal paskirtį.
- Prietaisą reikia prijungti tik prie lizdo su įžeminimu pagal charakteristika specifikacijos lentelėje.
- Įsitikinkite, kad bendras energijos suvartojimas visų prietaisų prijungtų prie sieninio lizdo neviršija maksimalios saugiklio apkrovos.
- Jei naudojate ilgintuvą įsitikinkite, ar bendras prijungtų prie lygintuvo įrenginių galios suvartojimas neviršija ilgintuvo parametrų. Ilgintuvo kabelis turi būti padėtas taip, kad išvengtų atsitiktinių patraukimų ir užkliuvimų.
- Neleiskite, kad prietaiso maitinimo kabelis kabotų ant stalo ar lentynos briaunos arba kad liestų karštą paviršių.
- Prietaisas nėra skirtas valdyti su išoriniu laikmačiu, atskiru valdymo pultu ar kitu įrenginiu, kuris gali automatiškai įjungti prietaisą.
- Prieš priežiūros darbus reikia visada atjungti prietaisą nuo elektros šaltinio.
- Atjungiant maitinimo kabelį reikia visada ištraukti jį iš lizdo laikant už kištuko. Niekada negalima atjungti maitinimo kabelio traukiant už kabelio, nes taip galima sugadinti kištuką arba kabelį, kraštutiniais atvejais gali netgi sukelti mirtiną elektros šoką.
- Negalima palikti įjungto į lizdą prietaiso be priežiūros.
- Nemerkite prietaiso vandenyje ar kitame skystyje.
- Prietaisas turi būti reguliariai valomas pagal rekomendacijas

aprašytas dalyje: Prietaiso valymas ir priežiūra.

- Nedėkite prietaiso arti šilumos šaltinių, liepsnos, elektrinio šildomojo elemento ar ant karštos orkaitės. Nedėkite ant jokio kito prietaiso.
- Šį prietaisą gali naudoti vaikai ne mažiau kaip 8 metų ir fiziškai ir protiškaite riboti asmenys bei asmenys neturintys patirties ir nežinantys prietaiso, jei bus užtikrinta priežiūra ir mokymai apie saugų prietaiso naudojimą, taip kad susijusi su prekės naudojimu rizika būtų suprantama. Vaikai negali žaisti su prietaisu. Vaikai be priežiūros negali atlikti prietaiso valymo ar priežiūros.
- Būkite itin atsargūs naudojant prietaisą, kai netoliese yra vaikai ar namų gyvūnai. Neleiskite vaikams žaisti su prietaisu.
- Nenaudoti prietaiso netoli degių medžiagų.
- Saugokite prietaisą nuo oro sąlygų veikimo (lietaus, saulės ir pan.) bei nenaudokite padidintos drėgmės sąlygose (vonios kambarys, drėgni vasarnamiai).
- Periodiškai tikrinkite maitinimo kabelio būklę. Jei neatjungiamas maitinimo kabelis bus sužalotas, tai turi būti jis iškaičiamas pas gamintoją ar specializuotame servise arba kvalifikuoto asmens dėl pavojaus išvengimo. Nenaudokite prietaiso su sugadintu maitinimo kabeliu, kištuku ar jei buvo jis numestas ar sužalotas kokiu nors kitu būdu arba veikia netinkamai. Netaisykite prietaiso savarankiškai, nes tai gali sukelti elektros šoką. Sugadintą prietaisą atiduokite į atitinkamą servisą dėl patikrinimo arba taisymo. Visi taisymai gali būti atliekami tik autorizuotuose servisuose. Neatitinkamai atliktas taisymas gali sukelti vartotojui rimtą pavojų.
- Naudokite originalius arba gamintojo rekomenduojamus

prietaiso priedus.

- Gamintojo nerekomenduojamų priedų naudojimas gali sukelti žalas bei pavojų.
-  Dėmesio! Nenaudokite šio prietaiso netoli vonios, dušo, baseinų ir kitų vandens telkinių.
- Kai prietaisas naudojamas vonios kambaryje, po panaudojimo ištraukti kištuką iš lizdo, nes vanduo yra pavojingas net kai prietaisas išjungtas.
- Dėl papildomo saugumo, patartina įdiegti vonios kambario elektros grandinėje liekamosios srovės įtaisą (RCD), kurio nominalus srovės stiprumas amperais ne didesnis kaip 30 mA. Dėl to kreipkitės pas elektros specialistą.
- Neužmerkti prietaiso. Jei prietaisas įkrito į vandenį nedelsiant atjungti iš elektros lizdo. Negalima dėti rankų į vandenį, kai prietaisas prijungtas prie tinklo. Prieš sekantį panaudojimą turi jis būti patikrintas elektros specialisto.
- Nelaikykite prietaiso šlapiomis rankomis.
- Neapsukite prietaiso tinkliniu kabeliu.
- Kai kurie elementai labai įkaista. Vengti odos (ypač akių, ausų, veido ir kaklo) tiesioginio kontakto su karštais paviršiais.
- Prietaisą, jo veikimo metu arba kol jis atvės, dėti tik ant karščiui atsparių paviršių.
- Prieš sandėliavimą įsitikinkite, kad prietaisas visiškai atvėso.



Prietaisas atitinka Europos Sąjungos direktyvų reikalavimams:

- Žemos įtampos elektros įrenginys - Low voltage directive (LVD)
- Elektromagnetinis suderinamumas - Electromagnetic compatibility (EMC)

Gaminys su CE žymėjimu specifikacijos lentelėje



Jei prietaise yra perbrauktos šiukšliadėžės ženklas, reiškia tai, kad produktas apimtas 2012/19/EU direktyva. Reikia susipažinti su vietiniais reikalavimais dėl elektros ir elektronikos atliekų surinkimo. Reikia veikti pagal vietines taisykles. Nemeskite šio produkto kartu su kitomis namų apyvokos šiukšlėmis. Teisingas senų produktų šalinimas leidžia išvengti galimų neigiamų pasekmių aplinkai ir žmonių sveikatai.

Informacija dėl aplinkos apsaugos

Pakuotėje yra tik reikalingiausi elementai. Stengiamasi, kad trys sudėtinės pakuotės medžiagos būtų lengvai išskiriamos: kartonas (dėžutė), polistirolo putos (apsaugos viduje) ir polietilenas (krepšeliai, apsauginis lakštas). Prietaisas pagamintas iš medžiagų, kurias galima perdirbti ir vėl panaudoti po jų demontavimo specializuotose įmonėse. Laikykitės vietinių taisyklių dėl pakavimo medžiagų, panaudotų baterijų ir nereikalingų įrenginių šalinimo.



Produktas pagamintas iš aukštos kokybės medžiagų ir komponentų, kuriuos galima perdirbti ir vėl panaudoti.

#### TECHNINIAI DUOMENYS

HSC601

Galingumas: 45W

Maitinimas: 220-240V~50-60Hz

HSC602

Galingumas: 55W

Maitinimas: 220-240V~50-60Hz



1. Nustatyta temperatūra rodantis šviesos diodų ekranas
2. Temperatūros nustatymo mygtukai
3. Įjungimo mygtukas
4. Volelis
5. Laikantis spaustukas

#### **PRIETAISO NAUDOJIMAS**

Paruoškite plaukus formavimui, jie turėtų būti švarūs, sausi ir iššukuoti. Gali būti naudojami šiluminės apsaugos preparatai (pvz., kondicionieriai, purškalai, geliai ir kt.). Nenaudokite plaukų laku, kuriuose yra degių medžiagų. Paskirstykite plaukus į sruogas.

Prijunkite įrenginį prie maitinimo šaltinio. Įjunkite prietaisą ir mygtukais + ir – nustatykite pasirinktą temperatūrą. Šildymo metu pasirinkta temperatūra mirksės ekrane, o pasiekus šią temperatūrą rodmuo bus nuoseklus. Dažniausiai žnyplės iki didžiausios temperatūros įkaista per 1 minutę. Uždėkite plaukų sruogą ant formavimo žnyplių volelio, laikykite ją su laikančiuoju spaustuku. Sukite formavimo žnyplės apvyniodami plaukus aplink volelį. Palaukite šiek tiek (apie 10 sekundžių, priklausomai nuo plaukų storio ir juostos dydžio). Po kurio laiko atidarykite laikantįjį spaustuką ir nuimkite plaukus nuo volelio. Pakartokite su kitomis plaukų sruogomis.

Panaudoję formavimo žnyplės, išjunkite jas ir ištraukite kištuką iš maitinimo lizdo. Palikite atvėsti. Patartina nešukuoti plaukų iš karto po formavimo. Efektas išlieka net plaukams atvėsus.

**DĖMESIO:** formavimo žnyplės turi automatinio mygtukų užrakinimo funkciją. Norėdami atrakinti mygtukus, du kartus per vieną sekundę paspauskite įjungimo/išjungimo mygtuką.

**DĖMESIO.** Po 45 minučių plaukų formavimo žnyplės išsijungs automatiškai. Norint tęsti darbą, išjunkite ir paleiskite iš naujo.

**DĖMESIO.** Plaukų formavimo metu žnyplės gali skleisti garus. Taip nutinka, jei plaukai nėra visiškai išdžiovinami arba ji ištepti priemonėmis, pavyzdžiui, plaukų laku ir pan.

#### **VALYMAS IR PRIEŽIŪRA**

Reguliariai tikrinkite ir pašalinkite plaukus iš plaukų formavimo žnyplių. Volelį ir spaustuką nuvalykite šiek tiek sudrėkintu skudurėliu, po to nušluostykite sausi. Nenaudokite jokių aštrių aksesuarų volelio ar spaustuko paviršiumi valyti, juos galima lengvai subraižyti. Nemerkite įrenginio į vandenį.



## Oluline info

- Enne seadme kasutamist lugege läbi kasutusjuhend ja järgige selles sisalduvaid juhiseid. Tootja ei vastuta seadme mitteotstarbekohase või ebaõige kasutamise tõttu tekkinud kahjude eest. Hoidke kasutusjuhend alles, et seda oleks võimalik kasutada ka toote hilisema kasutamise käigus.
- Seade on ette nähtud üksnes kodumajapidamises kasutamiseks. Mitte kasutada muul eesmärgil, mis ei vasta seadme otstarbele.
- Seade tuleb ühendada üksnes maandatud toitepesasse, mille andmed vastavad seadme andmesildile märgitud väärtustele.
- Kontrollige, kas kõikide seinakontakti ühendatud seadmete poolt kasutatud voolutarve ei ületa kaitsme maksimaalset koormust.
- Kui kasutate pikendusjuhet, tuleb kontrollida, kas pikendusjuhtmega ühendatud seadme koguvool ei ületa pikendusjuhtme koormuse parameetreid. Pikendusjuhtme kaabel tuleb juhtida nii, et vältida selle juhuslikku tõmbamist ja selle taha komistamist.
- Vältige seadme toitejuhtme rippumist üle laua või riulite servade ja selle kokkupuudet kuumade pindadega.
- Seade ei ole ette nähtud juhtimiseks välise viitlüliti, eraldi kaugjuhtimispuldi või muu seadme abil, mis võib seadme automaatselt välja lülitada.
- Enne hooldustööde alustamist tuleb alati seade toitevõrgust välja võtta.
- Toitekaabli eemaldamisel seinakontaktist tuleb seda alati tõmmata pistikust. Ärge võtke toitejuhet kunagi pesast kaablist tõmmates, kuna pistik või juhe võib saada kahjustada, äärmisel juhul võib see põhjustada isegi surmaga

lõppevat elektrilööki.

- Ärge jätke toitepesasse sisselülitatud seadet järelevalveta.
- Ärge pange seadet vette ega muude vedelikku.
- Seadet tuleb regulaarselt puhastada vastavalt punktis „Seadme puhastamine ja hooldus“ kirjeldatud juhistele.
- Ärge pange seadet soojusallikate, leekide, elektriliste kütteelementide või kuumahju lähedale. Ärge pange seda mistahes muu seadme peale.
- Seda seadet tohivad kasutada lapsed alates 8. eluaastast ning piiratud füüsiliste ning vaimsete võimetega või vastavate kogemuste ja teadmisteta isikud juhul, kui nad tegutsevad järelevalve all või neid on juhendatud seadme ohutu kasutamise osas ja nad mõistavad sellega seotud ohtusid. Lapsed ei tohi seadmega mängida. Lapsed ei tohi seadet järelevalveta puhastada ega hooldada.
- Olge eriti ettevaatlikud seadme kasutamisel, kui selle läheduses viibivad lapsed või koduloomad. Ärge laske lapsi seadmega mängida.
- Ärge kasutage seadet kergestisüttivate materjalide läheduses.
- Ärge jätke seadet ilmastikutingimuste mõju kätte (vihm, päike, etc.) ning ärge kasutage seda kõrgema niiskustasemega tingimustes (vannitoad, niisked suveelamud).
- Kontrollige toitejuhtme seisundit regulaarselt. Juhul, kui seadmega integreeritud toitejuhe on vigastada saanud, tuleb see välja vahetada tootja poolt või spetsiaalses remonditöökojas või kvalifitseeritud isiku poolt ohu vältimise eesmärgil.
- Ärge kasutage vigastatud toitejuhtmega, pistikuga seadet või seadet, mis on maha kukkunud või mistahes muul viisil

vigastada saanud ega tööta korrektselt. Ärge parandage seadet omavoliliselt, kuna see võib põhjustada elektrilöögi ohtu. Kahjustatud seade tuleb viia vastavasse teeninduspunkti selle kontrollimise või remondi otstarbel.

- Mistahes parandustöid on lubatud teostada üksnes volitatud teeninduspunktides. Ebakorrektselt tehtud parandus võib kujutada endast kasutajale tõsist ohtu.
- Kasutage ainult seadme originaaltarvikuid või tootja poolt soovitatud tarvikuid. Tarvikute kasutamine, mida tootja ei soovita, võib põhjustada seadme kahjustumist ja ohustada kasutamissohutust.
-  Ettevaatust! Ärge kasutage antud seadet vannide, duššide, basseinide ja sarnaste veemahutite läheduses.
- Kui kasutate seadet vannitoas, tuleb pärast kasutamist võtta pistik võrgupesast, kuna vee lähedus kujutab endast ohtu isegi siis, kui seade on välja lülitatud.
- Täiendava kaitse tagamiseks on soovitatav paigaldada vannituba toitevooluuhelale rikkevoolukaitse (RCD), mille nimivool ei ületa 30mA. Selleks tuleb pöörduda professionaalse elektrikü poole.
- Vältige seadme märjaks saamist. Juhul, kui seade on vette kukkunud, tuleb toitejuhtme pistik kohe toitevõrgust välja võtta. Ärge pange käsi vette, kui seade on toitevõrku lülitatud. Enne uuesti kasutamist peab seda kontrollima kvalifitseeritud elektrik.
- Ärge puudutage seadet märgade kätega.
- Ärge keerake toitejuhete seadme ümber.
- Mõned seadme elemendid kuumenevad. Vältige vahetut kuumade elementide kokkupuudet nahaga, eriti silmade, kõrvade, näo ja kaelaga.

- Asetage seade selle töötamise või jahtumise ajal üksnes kuumakindlatele pindadele.
- Kontrollige enne seadme hoiustamist, kas see täielikult jahtunud.



Seade on kooskõlas järgmiste Euroopa Liidu direktiividega:

- Madalpinge direktiiv - Low voltage directive (LVD)
- Elektromagnetilise ühilduvuse direktiiv - Electromagnetic compatibility (EMC)

Toode on varustatud CE-märgistusega andmesildil.



Juhul, kui seadmel on läbikriipsutatud prügikasti sümbol, tähendab see, et toode on kooskõlas Euroopa direktiivi 2012/19/EU sätetega. Tutvuge elektri- ja elektroonikaseadmete jäätmete kohaliku kogumissüsteemi nõuetega. Tuleb tegutseda vastavalt kohalikele eeskirjadele. Antud toodet ei tohi kõrvaldada koos olmeprügiga. Kasutatud toote nõuetekohane utiliseerimine aitab vältida selle kahjulikku toimet keskkonnale ja inimestevisele.

Teave keskkonnakaitse kohta

Pakend sisaldab üksnes hädavajalikke elemente. Oleme teinud kõik meist sõltuva, et kolme pakendi koostisesse kuuluvat materjali: pappi (karp), vahtpolüstüreeni (sisekaitse) ja polüetüleen (kotid, kattelõht) oleks lihtne eraldada. Seade on toodetud uuesti ringlussevõetavatest materjalidest, mida võib taaskasutada pärast nende lahtivõtmist professionaalse firma poolt. Järgige pakendimaterjalide, kasutatud akude ja seadmete utiliseerimist puudutavaid kohalikke eeskirju.



Toode on valmistatud kvaliteetsetest materjalidest ja komponentidest, mida on võimalik uuesti ringlusse võtta ja taaskasutada.

#### TEHNILISED ANDMED

HSC601

Võimsus: 45W

Toide: 220-240V~50-60Hz

HSC602

Võimsus: 55W

Toide: 220-240V~50-60Hz

1. Valitud temperatuuri näitav LED ekraan
2. Temperatuuri määramise nupud
3. Lülitati nupp
4. Rullik
5. Klamber

### SEADME KASUTAMINE

Valmistada juuksed stiliseerimiseks ette, need peaksid olema puhtad, kuivad ja harjatud. Võib kasutada termokaitse preparaate (nagu palsameid, spreisid, geele jne). Mitte kasutada kergestisüttivaid aineid sisaldavaid juukselakke. Jaotada juuksed salkudeks.

Ühendada seade toiteallikaga. Lülitada seade lülitiga sisse ning määrata nuppudega + ja - soovitud temperatuur. Kuumenemise ajal vilgub valitud temperatuur ekraanil, pärast selle temperatuuri saavutamist kuvatakse see pidevalt. Tavaliselt kestab valitud temperatuurini kuumenemine umbes 1 minuti.

Asetada juuksesalk koolutaja rullile, hoida seda klambriga paigal. Keerata juuksed koolutajat pöörates ümber rulli. Oodata teatud aeg (umbes 10 sekundit, juuste paksusest ja salgu suurusest sõltuvalt). Hetke möödudes avada klamber ja eemaldada juuksed rullilt. Korrata toimingut ülejäänud juuksesalkudega.

Pärast koolutaja kasutamise lõpetamist, lülitada see välja ja eemaldada pistik toitepesast. Panna jahtumiseni kõrvale.

Soovitav on kohe pärast stiliseerimist juukseid mitte kammida. Peale juuste jahtumist on tulemus fikseeritud.

MÄRKUS: koolutajal on nuppude automaatse lukustuse funktsioon. Nuppude vabastamiseks vajutada ühe sekundi jooksul kaks korda lüliti nuppu.

TÄHELEPANU: 45 minuti möödudes lülitub koolutaja automaatselt välja. Töö taasalustamiseks lülitada see välja ja käivitada uuesti.

TÄHELEPANU: Juuste stiliseerimise ajal võib koolutajast auru väljuda. See toimub juhul, kui juuksed ei ole lõplikult kuivanud või neile on kantud hooldusvahendeid, nagu juukselakk jms.

### PUHASTAMINE JA HOOLDAMINE

Koolutajat tuleb korrapäraselt kontrollida ja sellelt juukseid kõrvaldada. Rull ja klamber tuleb niiske lapiga üle tõmmata ning seejärel kuivaks pühkida. Rulli või klambri pinna puhastamiseks ei tohi kasutada mingeid teravaid tarvikuid, neid on kerge kriimustada. Seadet vette mitte kasta.





## SVARĪGAS PIEZĪMES

- Pirms šīs ierīces lietošanas izlasiet lietošanas pamācību unizpildiet iekšpusē sniegtos norādījumus. Ražotājs nav atbildīgspar jebkādiem bojājumiem, kas radušies šīs ierīces nepareizas lietošanas dēļneatbilstoša apiešanās. Lūdzu, saglabājiet šo rokasgrāmatu turpmākai lietošanaiatsauce.
- Šī ierīce ir paredzēta tikai lietošanai mājās. Nelietot nevienam citammērķiem.
- Ierīci drīkst pievienot tikai iezemētai kontaktligzdaier vērtībām, kas atbilst vērtībām uz vērtējuma etiķetes.
- Ir nepieciešams pārbaudīt, vai kopējais strāvas patēriņš visiemierīces, kas pievienotas sienas kontaktligzdaier, nepārsniedz drošinātājuķēdē.
- Ja izmantojat pagarinātāju, pārlicinieties, vai kopējais elektrotīklam pievienotā aprīkojuma enerģijas patēriņšpagarinātājs nepārsniedz pagarinātāja jaudureitings. Pagarinātāji ir jāizkārto tā, laiizvairieties no pakļupšanas riska. Neļaujiet vadam karāties pāri malaivai pieskarieties karstai virsmai.
- Ierīce nav paredzēta vadībai, izmantojot ārēju ierīcitaimeris, atsevišķa tālvadības pulsts vai cits aprīkojums, kas varautomātiski ieslēdziet ierīci.
- Pirms apkopes darbiem vienmēr atvienojiet ierīci nobarošanas avots.
- Atvienojot strāvas vadu no elektrības kontaktligzdas, turiettikai aiz kontaktdakšas un uzmanīgi izņemiet kontaktdakšu. Nekad nevelciet aiz kabeļa, jo tas var sabojāt kontaktdakšu vai strāvas vadu.Strāvas vada vai kontaktdakšas bojājumi var izraisītelektriskās strāvas trieciena risks.
- Nekad neatstājiet izstrādājumu pievienotu strāvas avotambez uzraudzības.

- Nekad neievietojiet strāvas kabeli, kontaktdakšu vai visu ierīciūdeni vai citus šķidrumus.
- Ierīce regulāri jātīra, ievērojotieteikumi, kas aprakstīti sadaļā par tīrīšanu unapkope.
- Nenovietojiet ierīci tuvu siltuma avotiem, liesmām, t.skelektrisko sildelementu vai karstu cepeškrāsni. Nenovietojiet uz nevienascita ierīce.
- Šo aprīkojumu var lietot bērni no 8 gadu vecumatik ilgi, kamēr tiek nodrošināta uzraudzība. Cilvēki ar samazinātufiziskās vai garīgās spējas, kā arī cilvēki ar nējābūt iepriekšējai pieredzei šī aprīkojuma izmantošanāuzrauga un apzinās riskus. Instrukcijarokasgrāmata jāizmanto kā atsauce drošai lietošanaiiekārtas. Bērni nedrīkst spēlēties ar aprīkojumu.Nedrīkst pielaist bērnus bez nodrošinātas uzraudzībasveikt iekārtu tīrīšanu un apkopi.
- Lietojot to, jāievēro papildu piesardzības pasākumiierīci bērnu vai mājdzīvnieku klātbūtnē. Neļauj bērniem spēlēties ar ierīci.
- Nekad neizmantojiet produktu degošu vielu tuvumā.
- Nekad nepakļaujiet izstrādājumu atmosfēras apstākļu iedarbībai, piemēram, tieša saules gaisma vai lietus utt... Nekad neizmantojiet produktu mitrā vietāapstākļi (piemēram, vannas istaba vai kempinga māja).
- Strāvas kabelis periodiski jāpārbauda, vai nav bojājumu.Ja strāvas kabelis ir bojāts, izstrādājums jānogādā profesionālajā servisa vietā, lai to salabotu vai nomainītunovērstu jebkādu apdraudējumu rašanos.
- Nekad neizmantojiet izstrādājumu ar bojātu strāvas kabeli vai ja tas ir bojātsir nomests vai citādi bojāts, vai arī tā navstrādāt pareizi. Nemēģiniet labot bojāto izstrādājumu ar3 sevi, jo tas

var izraisīt elektriskās strāvas triecienu. Vienmēr atgrieziet bojātu ierīci profesionālam servisam, lai to salabotu.

Visus remontdarbus drīkst veikt tikai pilnvaroti darbinieki servisa speciālisti. Jebkurš nesankcionēta remonta mēģinājums veiktās darbības var apdraudēt lietotāju.

- Jāizmanto tikai oriģinālie aksesuāri, kā arī ražotāja ieteiktie piederumi. Izmantojot piederumus, kurus ražotājs nav ieteicis var izraisīt ierīces bojājumus un var padarīt ierīcinedrošs lietošanai.
-  Brīdinājums! Neizmantojiet šo aprīkojumu vannu, dušu, peldbaseinu un līdzīgu ūdens tvertņu tuvumā.
- Lietojot ierīci vannas istabā, pēc lietošanas izņemiet kontaktdakšu no kontaktligzdas, jo ūdens tuvums ir bīstams pat tad, ja ierīce ir izslēgta.
- Lai nodrošinātu papildu aizsardzību, elektriskajā ķēdē, kas apgādā vannas istabu, ieteicams uzstādīt atlikušās strāvas ierīci (RCD), kuras nominālā atlikušā strāva nepārsniedz 30 mA. Šajā sakarā jākonsultējas ar speciālistu elektriķi.
- Neļaujiet ierīcei kļūt slapjai. Ja ierīce iekrīt ūdenī, nekavējoties izvelciet kontaktdakšu no kontaktligzdas.
- Nebāziet rokas ūdenī, kad ierīce ir pievienota strāvas avotam.
- Pirms atkārtotas lietošanas tas jāpārbauda kvalificētam elektriķim.
- Neturiet ierīci ar mitrām rokām.
- Netiniet strāvas vadu ap ierīci.
- Dažas ierīces daļas ļoti sakarst. Izvairieties no tiešas saskares ar ādu ar karstām virsmām, īpaši acīm, ausīm, seju un kaklu.
- Novietojiet ierīci darbības laikā vai līdz tā ir atdzisusi tikai uz virsmām, kas ir izturīgas pret karstumu.
- Pārliedzinieties, vai ierīce ir pilnībā atdzisusi, pirms tā izslēdzas uzglabāšana.



Ierīce atbilst ES direktīvām:

- Zemsprieguma direktīva (LVD)
- Elektromagnētiskā saderība (EMC)

Ierīce marķēta ar CE marķējumu uz novērtējuma etiķetes



Ja izstrādājumam ir pievienots šis pārsvitrotas atkritumu urnas simbols, tas nozīmē, ka uz produktu attiecas Eiropas Direktīva 2012/19/ES. Lūdzu, informējiet sevi parvietējā elektrisko un elektronisko izstrādājumu atsevišķas savākšanas sistēma. Lietota iekārtabīstamo sastāvdaļu dēļ jānogādā šim nolūkam paredzētajos savākšanas punktosvar ietekmēt vidi. Neizmetiet šo ierīci kopējā atkritumu tvertnē.

#### Vides informācija

Visi nevajadzīgie iepakojumi ir izlaisti. Mēs esam centušies padarīt iepakojumu viegli lietojamusadalīt trīs materiālos: kartons (kaste), putupolistirols (buferis) un polietilēns(maisiņi, aizsargājoša putu loksne). Jūsu sistēma sastāv no materiāliem, kurus var pārstrādāt unizmantot atkārtoti, ja to demontē specializēts uzņēmums. Lūdzu, ievērojiet vietējos noteikumuspar iepakojuma materiālu, izlietoto bateriju un veco iekārtu utilizāciju.



Jūsu produkti ir izstrādāti un ražoti no augstas kvalitātes materiāliem un komponentiem,ko var pārstrādāt un izmantot atkārtoti.

#### TEHNISKIE DATI

HSC601

Jauda: 45W

Barošana: 220-240V~50-60Hz

HSC602

Jauda: 55W

Barošana: 220-240V~50-60Hz

1. LED displejs, kas rāda izvēlēto temperatūru
2. Temperatūras iestatīšanas pogas
3. Slēdzis
4. Rullis
5. Fiksators

### IERĪCES LIETOŠANA

Sagatavojiet matus veidošanai, tiem ir jābūt tīriem, sausiem un izķemmētiem. Var izmantot siltumaizsardzības līdzekļus (piemēram, kondicionierus, aerosolus, gelus u. tml.). Nelietojiet matu lakas, kas satur viegli uzliesmojošas vielas. Sadaliet matus šķipsnās.

Pievienojiet ierīci barošanas avotam. Ieslēdziet ierīci ar slēdzi un iestatiet vēlamo temperatūru ar pogām "+" un "-". Uzkaršanās laikā izvēlētā temperatūra mirgo uz displeja. Pēc šīs temperatūras sasniegšanas temperatūra tiek rādīta nepārtraukti. Parasti maksimālā temperatūra tiek sasniegta aptuveni vienas minūtes laikā.

Ievietojiet matu šķipsnu uz matu lokšķēru ruļļa un nostipriniet to ar fiksatoru. Pagrieziet matu lokšķēres, uztinot matus uz ruļļa. Pagaidiet kādu laiku (aptuveni 10 sekundes, atkarībā no matu biezuma un šķipsnas lieluma). Pēc brīža atveriet fiksatoru un noņemiet matus no ruļļa. Atkārtojiet šo darbību ar citām matu šķipsnām.

Pēc matu lokšķēru lietošanas pabeigšanas izslēdziet to un izņemiet kontaktdakšu no kontaktlīgšanas. Ļaujiet ierīcei atdzist.

Ieteicams neķemmēt matus uzreiz pēc to veidošanas. Efekts tiek nostiprināts pēc matu atdzišanas.

**PIEZĪME.** Matu lokšķēres ir aprīkotas ar pogu automātiskas bloķēšanas funkcija. Lai atbloķētu pogas, nospiediet ieslēgšanas/izslēgšanas pogu divas reizes vienas sekundes laikā.

**PIEZĪME.** Pēc 45 minūtēm matu lokšķēres automātiski izslēdzas. Lai atsāktu ierīces darbu, izslēdziet to un ieslēdziet atkārtoti.

**PIEZĪME.** Matu veidošanas laikā no matu lokšķērēm var izdalīties tvaiks. Tas notiek, ja mati nav pilnīgi sausi vai uz tiem ir uzklāti līdzekļi tādi kā matu laka u. tml.

### TĪRĪŠANA UN TEHNISKĀ APKOPE

Regulāri pārbaudiet matu lokšķēres un noņemiet no tām matus. Noslaukiet rulli un fiksatoru ar mitru lupatiņu, pēc tam nosusiniet to. Neizmantojiet nekādus asus piederumus ruļļa vai fiksatora virsmas tīrīšanai, jo tos var viegli saskrāpēt. Neiegremdējiet ierīci ūdenī.



#### Competence Center

2N-Everpol Sp. z o.o.  
ul. Puławska 403A  
02-801 Warsaw, Poland  
phone: +48 22 688 08 00  
e-mail: [info@everpol.pl](mailto:info@everpol.pl)  
[www.blaupunkt.com](http://www.blaupunkt.com)

W przypadku pytań lub problemów  
prosimy o kontakt z naszym serwisem.

In case of questions or problems  
please contact our service.

Tel. 00 48 22 688 08 33  
E-mail: [sda@blaupunkt.pl](mailto:sda@blaupunkt.pl)

Wszelkie prawa zastrzeżone. Wszystkie nazwy marek są zarejestrowanymi  
znakami towarowymi należącymi do odpowiednich podmiotów.  
Dane i parametry techniczne mogą ulec zmianie bez wcześniejszego uprzedzenia.

All rights reserved. All brand names are registered trademarks of their  
respective owners. Specifications are subject to change without prior notice.

*Enjoy it.*