

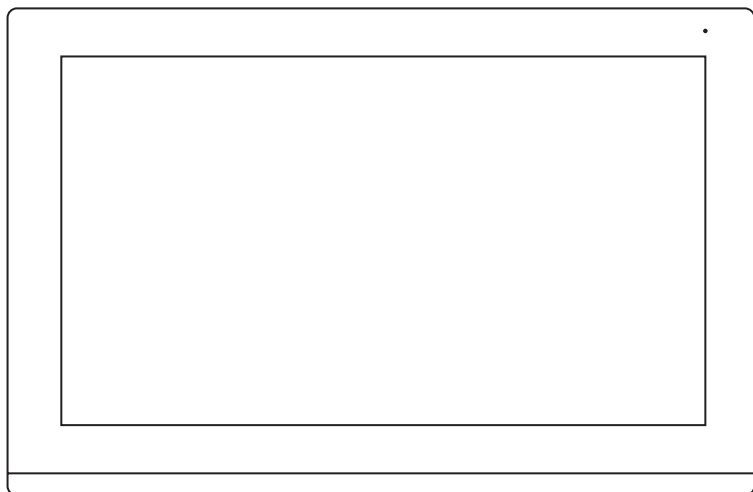

MONITOR DO WIDEODOMOFONU

VDA-08C5



Instrukcja obsługi oraz
karta gwarancyjna

SPIS TREŚCI

1. BUDOWA MONITORA.....	4
2. INSTALACJA MONITORA.....	4
3. OPIS SYMBOLI PRZYCISKÓW	5
4. ZALECANE OKABLOWANIE	5
5. SCHEMAT POŁĄCZENIA PRZEWODÓW	6
6. OPIS DZIAŁANIA URZĄDZENIA	8
7. PRZEKAZYWANIE POŁĄCZENIA NA INNE MONITORY (TRANSFER).....	9
8. PROWADZENIE ROZMOWY POMIĘDZY MONITORAMI	9
9. PODGLĄD OBRAZU	10
10. TRYB GOTOWOŚCI.....	11
11. OPCJE MENU.....	12
12. INSTRUKCJA POŁĄCZENIA ALARMU	29
13. SPECYFIKACJA TECHNICZNA.....	30
KARTA GWARANCYJNA.....	31

UWAGI WSTĘPNE

Przed montażem, podłączeniem i użytkowaniem urządzenia prosimy o dokładne zapoznanie się z niniejszą instrukcją obsługi. W razie jakichkolwiek problemów ze zrozumieniem jej treści prosimy o skontaktowanie się ze sprzedawcą urządzenia. Samodzielny montaż i uruchomienie urządzenia jest możliwe pod warunkiem używania odpowiednich narzędzi. Niemniej zalecane jest dokonywanie montażu urządzenia przez wykwalifikowany personel.

Producent nie odpowiada za uszkodzenia mogące wyniknąć z nieprawidłowego montażu czy eksploatacji urządzenia oraz z dokonywania samodzielnych napraw i modyfikacji.

Eura-Tech Sp. z o.o. niniejszym oświadcza, że typ urządzenia radiowego - monitor WiFi VDA-08C5 - jest zgodny z dyrektywą 2014/53/UE. Pełny tekst deklaracji zgodności UE jest dostępny pod następującym adresem internetowym: www.eura-tech.eu



ZAWARTOŚĆ ZESTAWU

1. BUDOWA MONITORA

Budowa monitora VDA-08C5 jest pokazana na rys. 1.

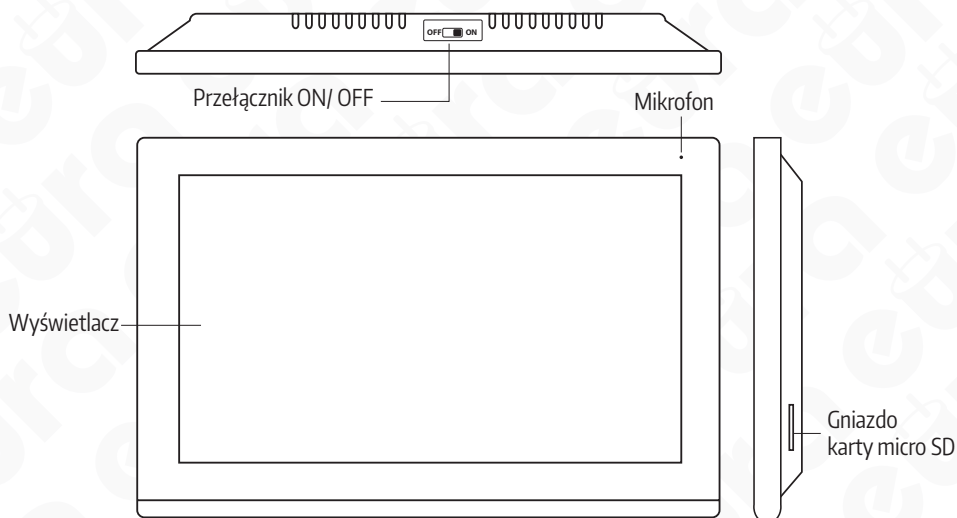

Rys. 1. Budowa monitora

2. INSTALACJA MONITORA

Aby zainstalować monitor należy:

1. Do ściany przykręcić ramkę montażową w sposób zapewniający łatwe i estetyczne doprowadzenie przewodu łączącego monitor i kasetę zewnętrzną. Standardowa wysokość na jakiej powinien znajdować się środek ekranu monitora wynosi ok. 150 cm, niemniej jego położenie można dostosować do indywidualnych potrzeb użytkowników.
2. Do gniazd połączeniowych znajdujących się na odwrocie monitora podłączamy poszczególne żyły przewodu wg schematu (rys. 2).
3. Do gniazda zasilania podłączamy wtyk zasilacza będącego na wyposażeniu zestawu.
4. Na tylnej części obudowy monitora znajdują się 4 otwory, należy delikatnie powiesić monitor na ramce, tak aby wszystkie 4 uchwyty ramki znalazły się w otworach obudowy.
5. Podłączyć zasilacz do sieci ~230V/50Hz.

UWAGA

Zaleca się przykręcenie ramki montażowej monitora do wcześniej osadzonej puszki podtynkowej $\varnothing 60$ mm. Źle zamontowana ramka montażowa może mieć negatywny wpływ na prawidłowe działanie ekranu dotykowego monitora. Należy unikać siłowego zawieszania monitora na ramce.

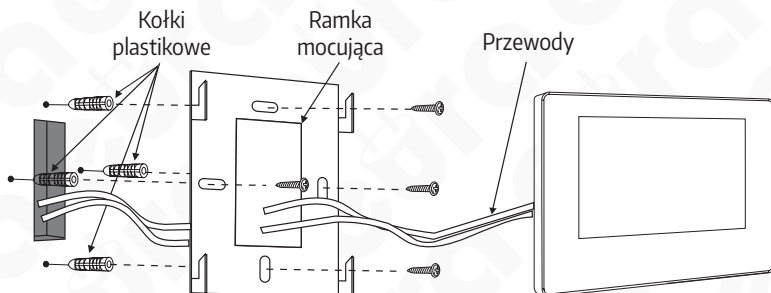

Rys. 2. Instalacja monitora

3. OPIS SYMBOLI PRZYCISKÓW

W trybie podglądu lub podczas dzwonienia pojawiają się następujące przyciski:

Podgląd		Zmiana podglądu między drzwi 1, drzwi 2, kamera 1, kamera 2
Wykonanie zdjęcia		Ręczny zapis zdjęcia aktualnie wyświetlanego obrazu
Nagranie wideo		Rozpoczęcie lub zatrzymanie nagrywania aktualnie wyświetlanego obrazu
Otwarcie, zwolnienie elektrozaczepek		Otwarcie zaczepu. Zaczep otworzy się tylko wtedy kiedy na monitorze będzie się wyświetlał obraz z furtki
Brama		Sterowanie przekaźnikiem do otwierania bramy
Ustawienia		Opcje zmiany głośności, jasności, kontrastu i nasycenia
Transfer połączenia		Podczas rozmowy pomiędzy monitorem, a jednostką zewnętrzną kliknij i wybierz numer monitora na który chcesz przekazać połączenie
Odebranie połączenia		1. Odbierz połączenie przychodzące i rozmawiaj 2. W trybie monitoringu kliknij, aby mówić do stacji zewnętrznej
Rozłączenie, zakończenie rozmowy		Podczas dzwonienia, alarmu, detekcji ruchu, kliknij aby rozłączyć, zamknąć połączenie i wrócić do trybu gotowości

4. ZALECANE OKABLOWANIE

1. Podłączenie zwykłego nieekranowanego i ekranowanego przewodu 4 żyłowego:

Odległość <28 M (0,5 mm²); Odległość <50 M (0,75 mm²); <100 M (1 mm²)



2. Połączenie 4 żyłowe z wykorzystaniem przewodu nieekranowanego

+ przewodu wideo (75 Ω):

Odległość: <100 M (przewód 75 Ω + 3 żyły: 1 mm²). Zalecane połączenie.

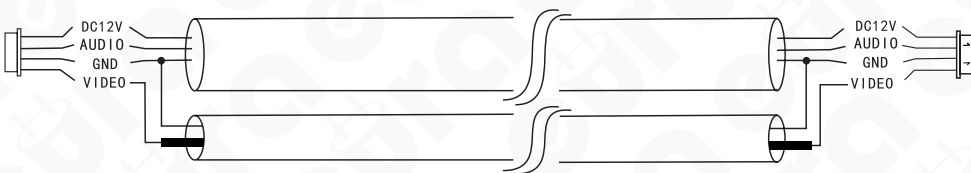

3. Połączenia z wykorzystaniem 4 par przewodu sieciowego CAT5 lub CAT6:

Odległość <28 M



5. SCHEMAT POŁĄCZENIA PRZEWODÓW

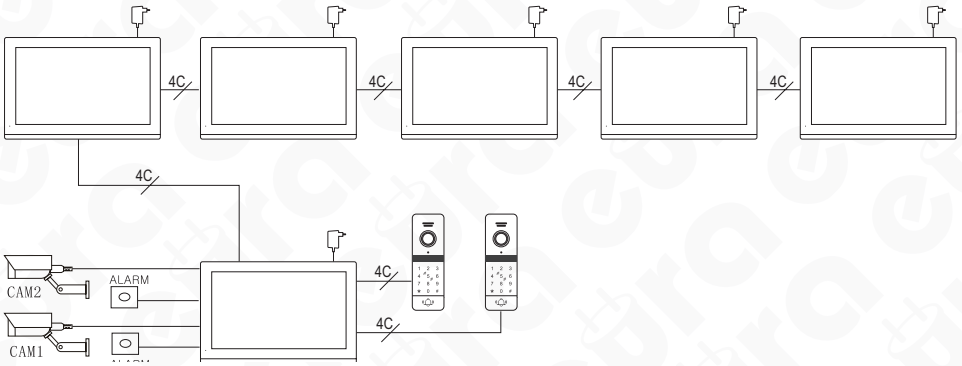

Rys. 3. Schemat poglądowy rozbudowy systemu.

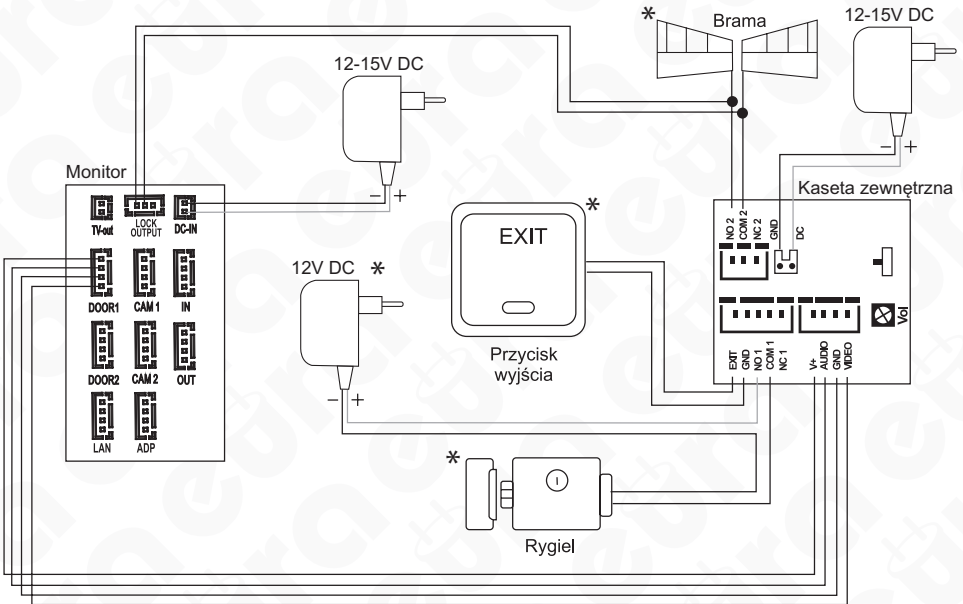

*element wyposażenia dodatkowego

Rys. 4. Schemat połączeniowy z wykorzystaniem zasilaczy sieciowych

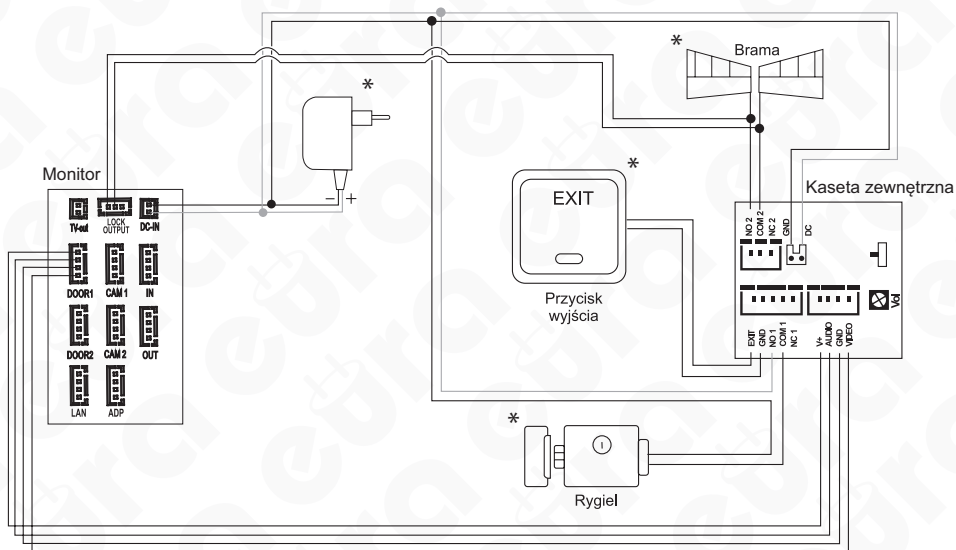

*element wyposażenia dodatkowego

Rys. 5. Schemat podłączenia z wykorzystaniem jednego zasilacza (12V 4,5A z funkcją regulacji napięcia)

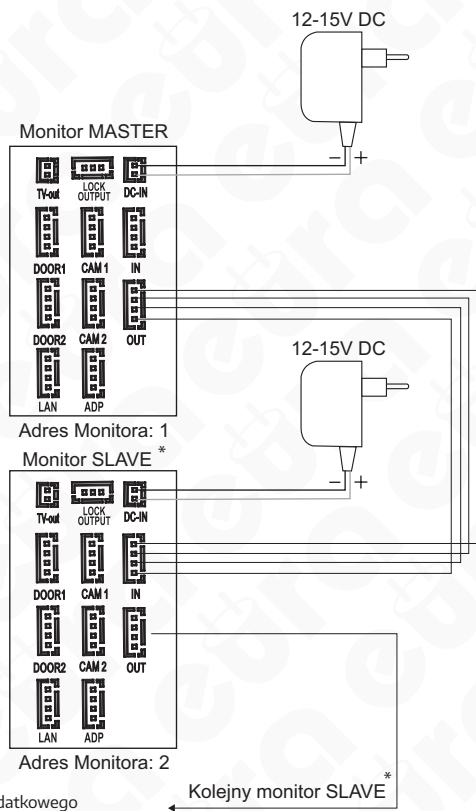

*element wyposażenia dodatkowego

Rys. 6. Schemat podłączenia monitora SLAVE

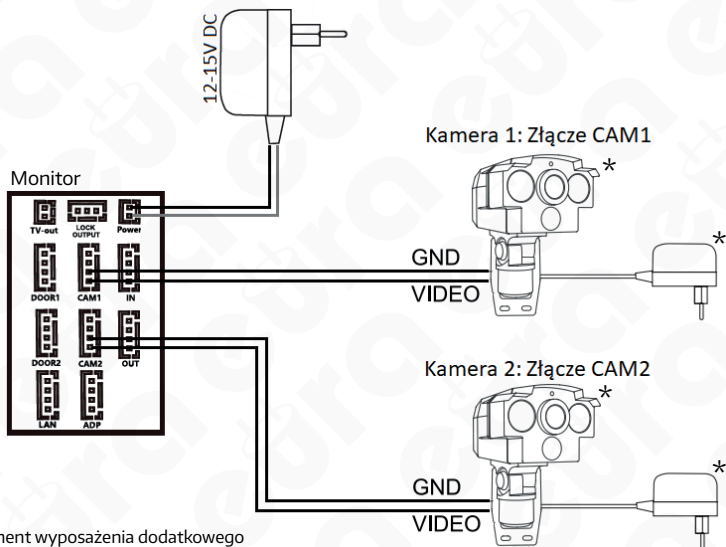

*element wyposażenia dodatkowego

Rys. 7. Schemat podłączenia dodatkowych kamer

6. OPIS DZIAŁANIA URZĄDZENIA WYWOŁANIE

Tryb czuwania

Osoba na zewnątrz wcisną przycisk wywołania na kasetce zewnętrznej 1



Na kasetce zewnętrznej i monitorze wewnętrznym słychać dzwonek; fabrycznie ustawiony czas dzwonka wynosi 30 sekund.

Obraz z kamery automatycznie pojawia się na ekranie monitora

Na monitorze wewnętrznym dotknij przycisk ROZMOWA



Dzwonek przestaje dzwonić

Rozpoczyna się rozmowa z osobą przed kasetą zewnętrzną

Połączenie może trwać do 120 sekund.

Na monitorze dotknij przycisk otwierania elektrozaczepu



Zwolnienie elektrozaczepu

Na monitorze dotknij przycisk kończący połączenie



Koniec połączenia

Osoba na zewnątrz wcisną przycisk wywołania na kasetce zewnętrznej 2



Uwaga:

W przypadku jednoczesnego wciśnięcia przycisku wywołania na obu kasetach zewnętrznych, uruchomi się dzwonek z kasety pierwszej. Wywołanie z kasety drugiej pozostanie bez odpowiedzi. Gdy urządzenie powróci do trybu gotowości. W celu nawiązania połączenia należy ponownie wcisnąć przycisk wywołania.

Uwaga:

W przypadku, gdy nie ma nikogo w domu lub nikt nie może odebrać połączenia, można włączyć opcję zostawienia wiadomości. Domyślnie po 30 sekundach zostanie odegrany komunikat "Zostaw wiadomość". Czas nagrania wiadomości wynosi 30 sekund. Po tym czasie monitor przechodzi do trybu czuwania.

Zwolnienie elektrozaczepu podczas połączenia występuje po dotknięciu przycisku otwierania elektrozaczepu.

UWAGA

1. Rozmowa automatycznie zostanie zakończona po 20 sekundach od otwarcia elektrozaczełu.
2. Monitor wyposażony w kartę SD będzie nagrywał film do czasu zakończenia rozmowy (ustawiony tryb zapisu wideo).
3. Monitor z kartą SD wykona zdjęcie przy wywołaniu ze stacji zewnętrznej. Użytkownik może również wykonać zdjęcie samodzielnie w każdym momencie rozmowy.
4. W czasie rozmowy, w przypadku kiedy nastąpi wywołanie z innych drzwi lub uruchomi się alarm z czujek kamer, na ekranie pojawi się komunikat tekstowy i zostanie odtworzony dźwięk informacyjny.
5. Kiedy wywołanie nastąpi podczas poruszania się po menu, monitor przejdzie w tryb wywołania.

7. PRZEKAZYWANIE POŁĄCZENIA NA INNE MONITORY (TRANSFER)

Funkcja komunikacji wewnętrznej wymaga podłączenia przynajmniej dwóch monitorów i jednej kasyety zewnętrznej.

Kaseta zewnętrzna wysyła sygnał do monitora i oczekuje na połączenie



Dotknij przycisk transferu, aby włączyć funkcję przekazywania połączenia na wybrane przez siebie urządzenie.

Wybrany monitor zacznie dzwonić.

Dotknij przycisk rozmowy na monitorach, których dzwonek został aktywowany.



Rozpoczęcie rozmowy z osobą na zewnątrz.

Zwolnienie elektrozaczełu.



Zakończ rozmowę i wróć do stanu czuwania.



8. PROWADZENIE ROZMOWY POMIĘDZY MONITORAMI

Połączenie wewnętrzne wymaga co najmniej dwóch monitorów.

Tryb czuwania

Kliknij w monitor, aby wejść do głównego menu i wybierz opcję interkomu.



Wybierz numer monitora na który chcesz zadzwonić.

Wybrany monitor zacznie dzwonić

Wciśnij przycisk rozmowy na wybranym wcześniej monitorze.



Uwaga:

W trakcie trwania rozmowy wewnętrznej nie można modyfikować opcji kolorów, głośności.



Rozpocznij rozmowę pomiędzy monitorami.

Naciśnij przycisk rozmowy.



Koniec

9. PODGLĄD OBRAZU

Uruchamiając menu główne oraz wybierając opcje „**Podgląd**”, wyświetlą się nam cztery ikony odpowiadające: Wejście1, Wejście 2, Kamera 1, Kamera 2. Wybranie jednej z nich wyświetli obraz z danego wejścia, kamery.

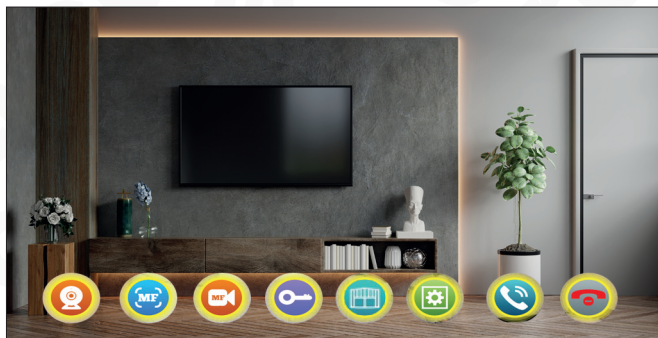

Rys. 8

1. Czas wyświetlania obrazu z wejścia 1 oraz wejścia 2 wynosi 1 min. Natomiast czas wyświetlania obrazu z kamery 1 lub kamery 2 wynosi 5 min. Po upływie określonego czasu monitor przechodzi w tryb czuwania.
2. W trybie podglądu obrazu dźwięk z zewnątrz będzie automatycznie przekazywany do monitora. Natomiast dźwięk z wewnątrz zostanie automatycznie wyłączony.
3. W trybie podglądu wciśnij przycisk odebrania połączenia, aby nawiązać komunikację audio ze stacją zewnętrzną. Wciśnij przycisk otwarcia, w celu aktywacji rygla/elektrozaczepek. Wciśnij przycisk wykonania zdjęcia, aby zapisać obraz lub wciśnij przycisk nagrania wideo, aby zapisać wideo. Możesz również modyfikować, kliknąć przycisk ustawień, w celu modyfikacji głośności rozmowy, jasności obrazu, kontrastu i nasycenia.
4. W trybie podglądu klikając kolejno, przycisk monitorowania, zmieniamy kolejno obrazy z wejścia 1, wejścia 2, kamery 1, kamery 2.
5. Wciśnij przycisk zakończenia rozmowy, aby zakończyć podgląd lub rozmowę i powrócić do trybu gotowości.

UWAGA

1. W przypadku kiedy aktywny jest tylko jeden kanał (np. wejście 1), ponowne kliknięcie przycisku monitorowania wyjdzie z trybu podglądu. Wymaga to jednak wyłączenie kanałów kamera 1, kamera 2, wejście 2. Jeżeli te kanały są aktywne bez podłączonego urządzenia, monitor wyświetli czarny obraz.
2. W przypadku posiadania dwóch monitorów lub więcej, wszystkie monitory mogą wyświetlać obraz jednocześnie. Jednak wszystkie będą pokazywać ten sam obraz z zewnątrz.
3. Podczas komunikacji głosowej ze stacją zewnętrzną w trybie podglądu, kiedy odwiedzający wciśnie przycisk wywołania, monitor zatrzyma tryb podglądu i przejdzie w tryb wywołania.
4. W trybie podglądu monitor nie nagrywa i nie robi zdjęć automatycznie, w razie potrzeby należy wykonać to ręcznie.

10. TRYB GOTOWOŚCI

W trybie gotowości na ekranie startowym wyświetlana jest aktualna godzina oraz data. Istnieje możliwość zamiany na tryb ramki cyfrowej.

10.1. Tryb zegara

Tryb zegara podzielony jest na dwie części.

Pierwsza: Godzina, data.

Druga: Nagrane rozmowy, nagrane wiadomości, nagrania detekcji ruchu, nagrania alarmów.

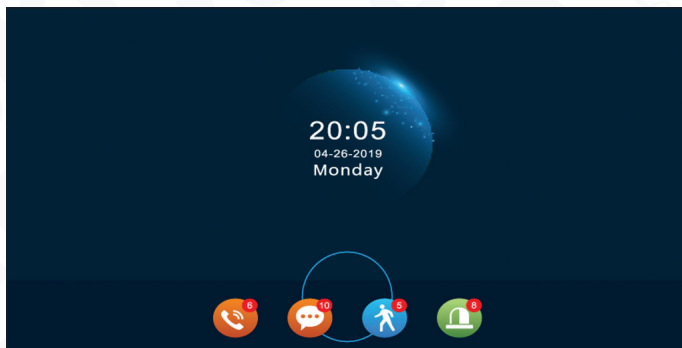

Rys. 9

1. W trybie menu monitor powróci do trybu gotowości w ciągu 1 min. bez wykonania żadnej czynności (z wyjątkiem odtwarzania muzyki, wideo i zdjęć)
2. W trybie zegara, monitor wygasa się w ciągu 1 min. bez wykonania żadnej czynności.
3. Przy wygaszonym ekranie kliknij monitor, aby powrócić do trybu zegara (w przypadku kiedy tryb zegara jest włączony i kiedy ramka cyfrowa jest wyłączona).
4. Jeśli użytkownik ma nieodczytaną historię rozmów, detekcji ruchu, alarmów, wtedy na poszczególnych ikonach pojawia się symbol z ilością powiadomień.
5. W trybie zegara, użytkownik może bezpośrednio kliknąć na ikonę z powiadomieniem, w celu wyświetlenia treści powiadomienia.

10.2. Tryb Ramki Cyfrowej

Ramka cyfrowa wyświetla zdjęcia z karty SD w trybie gotowości.

UWAGA:

Jeśli funkcja ramki jest aktywna, należy dezaktywować funkcje detekcji ruchu ze stacji bramowych oraz dodatkowych kamer, w przeciwnym razie monitor nie będzie wyświetlał zdjęć.



Rys. 10

UWAGA

Przy włożeniu karty SD, monitor utworzy na niej folder „DigitalFrame”. Wszystkie zdjęcia jakie mają być wyświetlane w formie ramki cyfrowej muszą być umieszczone w tym folderze.

11. OPCJE MENU

W trybie gotowości kliknij ekran monitora, aby włączyć menu główne. W menu pojawią się następujące ikony.

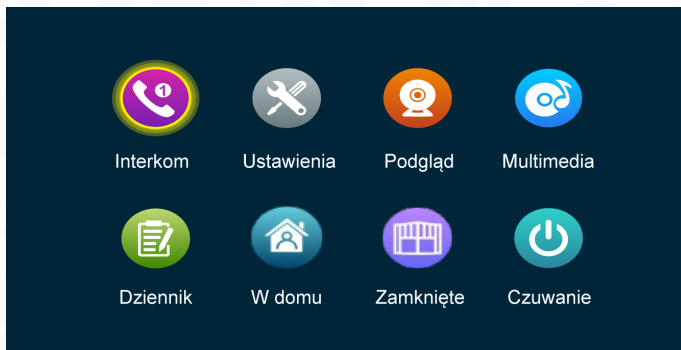

Rys. 11

Aby szybko wrócić do trybu gotowości wciśnij przycisk Czuwania.

11.1. Interkom

Funkcja interkomu pozwala nam na połączenie z innymi monitorami podłączonymi do jednego systemu.

Pierwsze pięć ikon odpowiada kolejnym numerom monitorów z wyłączeniem monitora obsługiwanego. Po wybraniu konkretnego numeru monitora nastąpi połączenie. Wybierając opcję ALL, jednocześnie wywołamy wszystkie monitory, rozmowa będzie prowadzona z pierwszym odebrany.

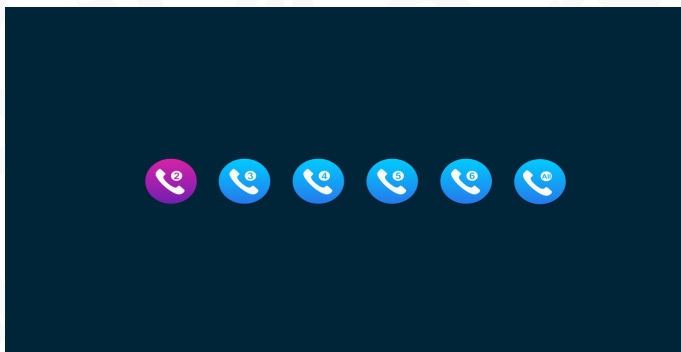

Rys. 12

11.2. Ustawienia

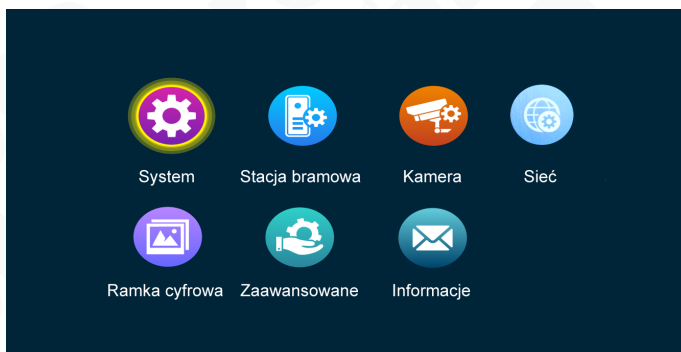

Rys. 13

11.2.1 System



Rys. 14

[Adres monitora] Oznacza numer ID danego monitora z zakresu od 1 do 6. Numer 1 ustawia się dla monitora głównego (Master), natomiast ID 2 do 6 dla kolejnych monitorów dodatkowych (Slave). System obsługuje do 6 monitorów.

[Czas] Modyfikacja czasu i daty.

[Format daty] Ustawienia formatu daty. Trzy do wyboru YY-MM-DD/MM-DD-YY/DD-MM-YY.

[Język] Wybór języka

[Zegar] Dla włączonej funkcji **Zegar**, na ekranie trybu gotowości zostanie wyświetlona data z zegarem. Przy wyłączonej funkcji **Zegar** monitor w trybie gotowości automatycznie się wyłączy.

[Dźwięk operacji] Opcja odtwarzania dźwięku przy wciskaniu ikon na monitorze.

[Podgląd detekcji ruchu] Przy włączonym podglądzie w przypadku wystąpienia wykrycia ruchu monitor uruchomi się i wyświetli nagrywany obraz. Przy wyłączonej opcji obraz nagrywa się w tle.

[Sygnał łączenia] Sygnał odtwarzany w stacji zewnętrznej przy wywołaniu.

[Czas otwarcia bramy] Czas otwarcia przekaźnika w monitorze. Zakres od 1 do 10s. Domyślnie 2s. Jeżeli podłączono bramę należy ustawić 1s.

11.2.2 Stacja bramowa

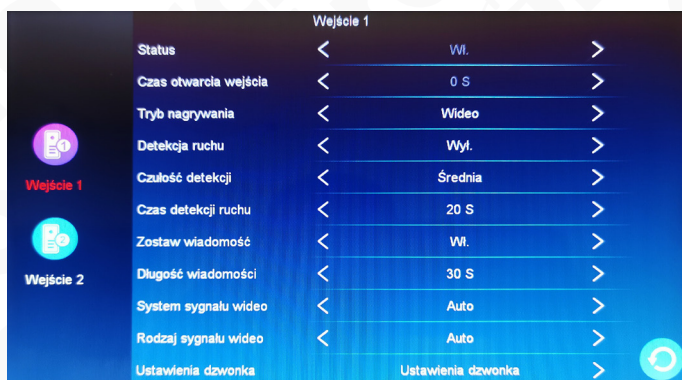

Rys. 15

Monitor umożliwia ustawienie różnych opcji niezależnie dla Wejścia 1 i Wejścia 2.

[Status] Oznacza czy dane wejście jest aktywne. Jeżeli jest włączone podgląd z wejścia będzie możliwy z pozycji monitora. Jeżeli któreś wejścia są nieużywane (np z kamer) można je wyłączyć. **Wejście 1** jest zawsze aktywne i nie można go wyłączyć.

[Czas otwarcia wejścia] Ustawienie czasu otwarcia na stacji zewnętrznej. Zakres od 1 do 10s, domyślnie 2s.

[Tryb nagrywania] Istnieją dwa tryby zapisu: zdjęcia lub wideo. Tryb wideo oznacza, że gdy zostanie wywołana stacja zewnętrzna, monitor automatycznie zapisze wideo na karcie SD. Zapis nagrania będzie trwał do zakończenia połączenia.

Tryb zdjęcia oznacza, że gdy zostanie wywołana stacja zewnętrzna, monitor automatycznie wykona zdjęcie na karcie SD osoby stojącej przed stacją zewnętrzną.

[Detekcja ruchu] Uruchamia opcję nagrywania obrazu/robienia zdjęć, kiedy zostanie wykryty ruch.

[Czułość detekcji] Ustawienie czułości wykrywania ruchu. Trzy tryby: Niska, Średnia, Wysoka.

Opcja niska jest najmniej czuła na ruch. Opcja wysoka jest najbardziej czuła na ruch.

[Czas detekcji ruchu] Czas przez jaki będzie nagrywane wideo podczas wykrycia ruchu. Zakres od 10 do 300s. Domyślnie 20.

[Zostaw wiadomość] Opcja oznacza, że gdy użytkownik nie zdąży odebrać połączenia lub jest ustawiony tryb „Poza domem” w menu głównym - na stacji zewnętrznej odtworzy się komunikat głosowy „Po sygnale nagraj wiadomość”.

[Długość wiadomości] Ustawienie czasu nagrań wiadomości. Ustawienia 30s, 60s, 120s. Domyślnie 30s.

[System sygnału] Obejmuje 3 ustawienia: Auto, PAL i NTSC.

Ustaw Auto, aby monitor samodzielnie rozpoznawał system sygnału.

[Rodzaj sygnału] Obejmuje 7 ustawień: AHD1080, AHD720, CVBS, CVI1080, CVI720, TVI1080 i TVI720. Jeśli system sygnału ustawiony jest na PAL lub NTSC wtedy można zmieniać rodzaj sygnału. Jeśli system sygnału ustawiony jest na Auto, wtedy nie ma możliwości wyboru rodzaju sygnału.

[Ustawienia dzwonka] Ustawienia czasu trwania dzwonka, rodzaju dzwonka, wyboru melodii, głośności dla trzech różnych przedziałów czasowych.

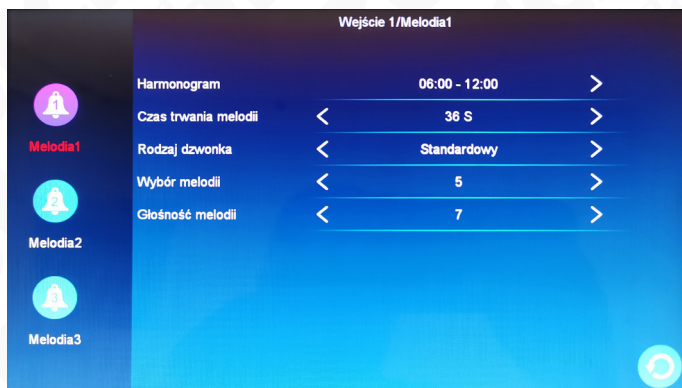

Rys. 16

Domyślny okres Melodii 1 od 6:00-12:00, Melodii 2 od 12:00-18:00, Melodii 3 od 18:00-6:00. Przedziały czasowe można edytować.

[Czas trwania melodii] Czas trwania dzwonienia monitora od momentu wywołania przez stację zewnętrzną. Zakres od 5s-45s. Domyślnie 30s.

[Rodzaj dzwonka] Wybór między standardowymi dzwonekami, a własnymi. Opcja standardowe zawiera 10 melodii do wyboru. Opcja własne umożliwia ustawienie własnego dzwonka z pliku mp3, z karty pamięci SD. (Dzwonek musi być umieszczony w folderze „Ring” na karcie pamięci. Folder tworzy się automatycznie po umieszczeniu karty w monitorze. Folder można również utworzyć ręcznie na komputerze).

[Wybór melodii] W trybie standardowym wybór pomiędzy 10 dzwonekami. W trybie Własnym wybór pomiędzy swoimi dzwonekami mp3 umieszczonymi w folderze „Ring”.

[Głośność melodii] Ustawienie głośności dzwonka w monitorze. Zakres od 1 do 10. Domyślnie 7.

11.2.3 Kamera

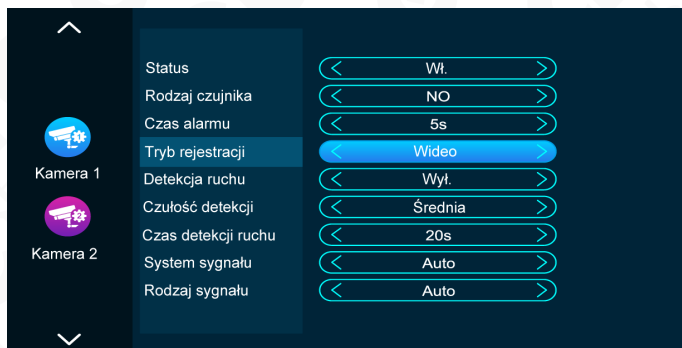

Rys. 17

[Status] Oznacza aktywność kanału. Jeśli kanał jest wyłączony, podgląd obrazu z tej kamery nie będzie wyświetlany na monitorze.

[Rodzaj czujnika] Monitor może współpracować z dwoma rodzajami czujek NO i NC (patrz punkt 12). Rodzaj czujki może być ustawiony niezależnie dla obu kamer.

Opis rodzajów czujek:

- **[NO]** W przypadku NO (normalnie otwarty) styki czujki są cały czas rozwarne. Przy wykryciu ruchu styki się zwierają (zamykają). Powoduje to wyzwolenie alarmu.
- **[NC]** W przypadku NC (normalnie zamknięty) styki czujki są cały czas zwarte. Przy wykryciu ruchu styki się rozwierają (otwierają). Powoduje to wyzwolenie alarmu.
- **[Wył.]** Jeżeli zewnętrzna czujka nie jest używana ustaw rodzaj na „Wył.”

[Czas alarmu] Określa długość dźwięku alarmu przy wykryciu ruchu z zewnętrznej czujki ruchu kamery. Zakres od 1s-10s, domyślnie 5s.

[Tryb rejestracji] Istnieją dwa tryby zapisu: zdjęcie lub wideo. Tryb wideo oznacza, że gdy alarm zostanie wyzwolony, monitor automatycznie zapisze wideo na karcie SD.

Zapis nagrania będzie trwał do zakończenia alarmu lub wciśnięcia ikony zakończenia rozmowy.

Tryb zdjęcia oznacza, że gdy zostanie wyzwolony alarm, monitor automatycznie wykona zdjęcie na karcie SD.

[Detekcja ruchu] Włącza lub wyłącza wykrywanie ruchu na podstawie zmiany obrazu.

[Czułość detekcji] Ustawienie czułości wykrywania ruchu na podstawie zmiany obrazu. Trzy tryby: Niska, Średnia, Wysoka. Opcja niska jest najmniej czuła na ruch. Opcja wysoka jest najbardziej czuła na ruch.

[Czas detekcji ruchu] Czas przez jaki będzie nagrywane wideo podczas wykrycia ruchu na podstawie zmiany obrazu. Zakres od 10 do 300s. Domyślnie 20.

[System sygnału] Obejmuje 3 ustawienia: Auto, PAL i NTSC.

Ustaw Auto, aby monitor samodzielnie rozpoznawał system sygnału.

[Rodzaj sygnału] Obejmuje 7 ustawień: AHD1080, AHD720, CVBS, CVI1080, CVI720, TVI1080 i TVI720. Jeśli system sygnału ustawiony jest na PAL lub NTSC wtedy można zmieniać rodzaj sygnału. Jeśli system sygnału ustawiony jest na Auto, wtedy nie ma możliwości wyboru rodzaju sygnału.

11.2.4 Informacje

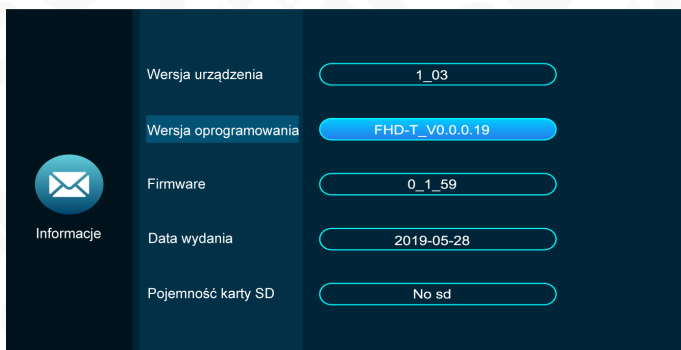

Rys. 18

[Wersja urządzenia] Wyświetla numer wersji konkretnego egzemplarza.

[Wersja oprogramowania] Wyświetla numer wersji oprogramowania.

[Firmware] Wyświetla aktualny numer wersji MCU urządzenia.

[Data wydania] Wyświetla datę wydania oprogramowania monitora.

[Pojemność karty SD] Wyświetla pojemność karty SD i pozostałe wolne miejsce na karcie. Kiedy karta nie jest włożona wyświetla się komunikat „No sd”.

11.2.5 Sceny

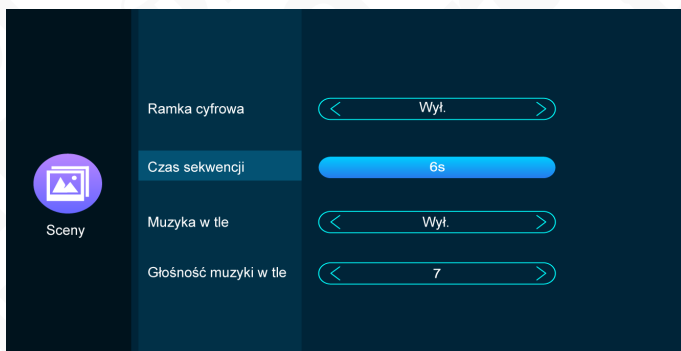

Rys. 19

[Ramka cyfrowa] Oznacza włączenie funkcji ramki cyfrowej. Jeśli ramka cyfrowa jest włączona, monitor zacznie wyświetlać obrazy po powrocie do trybu gotowości. (Tylko dla modeli z kartą pamięci SD. Zdjęcia muszą być umieszczone na karcie pamięci SD w folderze „DigitalFrame”).

[Czas sekwencji] Czas w jakim wyświetlane jest pojedyncze zdjęcie.

[Muzyka w tle] Oznacza czy muzyka w tle jest włączona. Muzyka w tle może być odtwarzana razem z ramką cyfrową jeśli ta opcja jest włączona i jeżeli monitor ma włożoną kartę pamięci.

Muzyka w formacie mp3 musi być umieszczona na karcie pamięci SD w folderze „BgMusic”)

[Głośność muzyki w tle] Ustawienie głośności muzyki w tle. Zakres od 1-10.

2.6. Zaawansowane

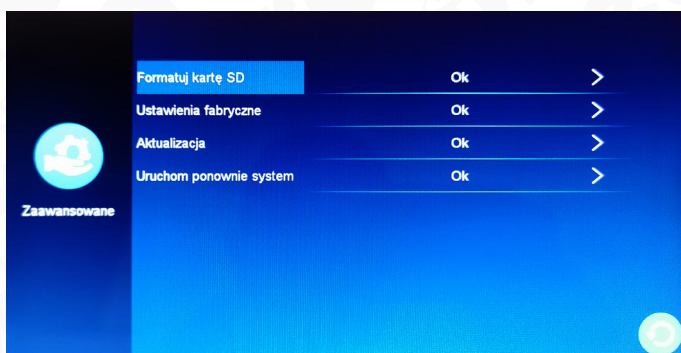

Rys. 20

[Formatuj kartę SD] Opcja pozwalająca na sformatowanie karty SD.

[Ustawienia fabryczne] Przywraca ustawienia fabryczne monitora. Monitor uruchomi się ponownie po przywróceniu ustawień.

[Aktualizacja] Aktualizuje oprogramowanie monitora (obsługa przez serwis producenta).

[Uruchom ponownie system] Opcja pozwalająca na ponowne uruchomienie monitora.

11.2.7. Sieć

Z pozycji opcji **Sieć** istnieje możliwość wyboru trybu (Tryb EZ, Tryb AP, Tryb kablowy) z pomocą którego nawiążemy łączność z aplikacją **TUYA**.

W celu zainstalowania oprogramowania na smartfonie należy pobrać aplikację **TUYA** ze Sklepu Play (dla użytkowników Android) lub AppStore (dla użytkowników iOS). Następnie dokonujemy rejestracji konta w aplikacji Tuya. Należy pamiętać, aby smartfon połączony był z tą samą siecią WiFi do której będzie dodawane urządzenie.

11.2.7.1. Tryb EZ

W celu sparowania aplikacji w bezprzewodowym **Trybie EZ** należy:

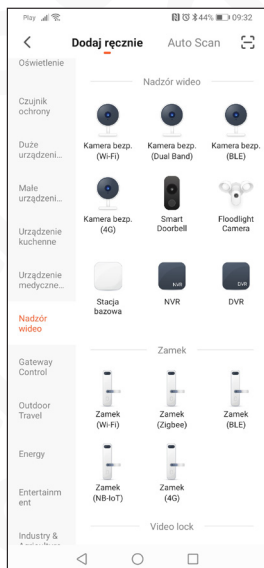
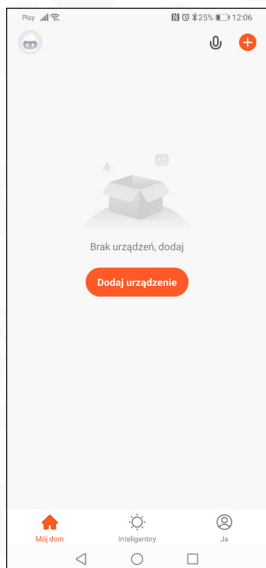

1. Uruchamiamy aplikację TUYA
2. Naciskamy ikonkę **Dodaj urządzenie**

3. kolejno z listy urządzeń wybieramy **Nadzór wideo => Smart Doorbell**

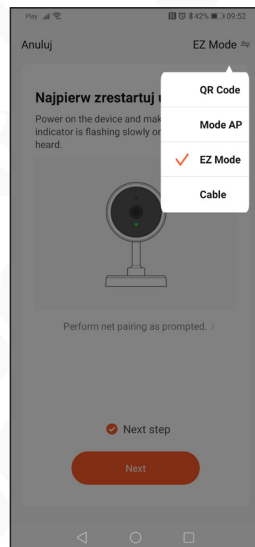
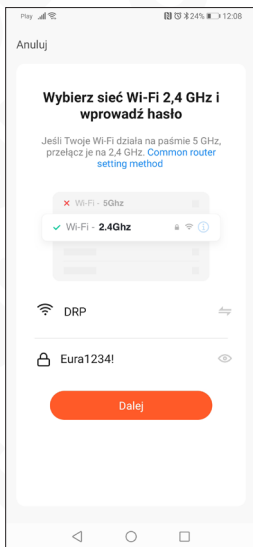

4. W 3 zakładce należy wybrać sieć WiFi, z którą sparujemy monitor, następnie wpisujemy hasło i klikamy przycisk **Dalej**
5. W prawym górnym rogu klikamy w wybór trybu i wybieramy tryb **EZ Mode**, zaznaczamy także "Next step" i naciskamy ikonkę **Next**.

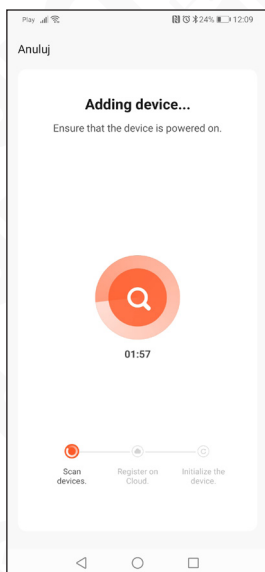

6. Aplikacja TUYA automatycznie przejdzie do procesu parowania monitora.
7. Monitor został poprawnie dodany, teraz możemy zmienić nazwę naszego urządzenia i korzystać z możliwości aplikacji.

11.2.7.2. Tryb AP

W celu sparowania aplikacji w bezprzewodowym **Trybie AP** należy:

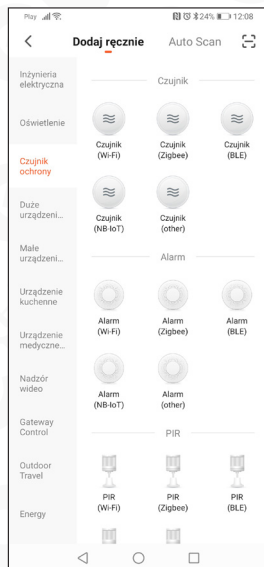
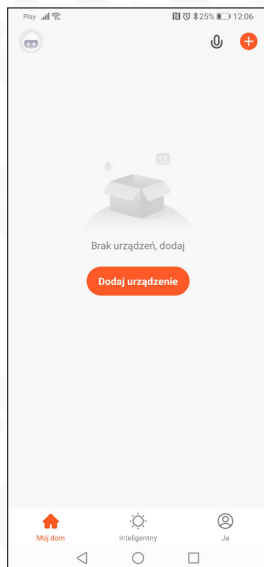

1. Uruchamiamy aplikację TUYA
2. Naciskamy ikonkę **Dodaj urządzenie**

3. kolejno z listy urządzeń wybieramy **Czujnik ochrony => Czujnik Wi-Fi**,

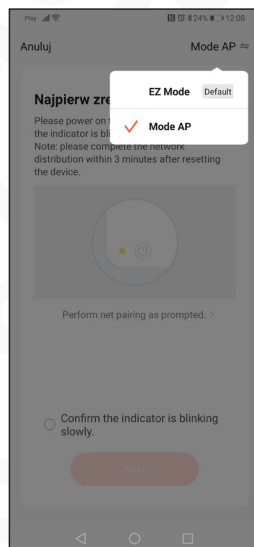
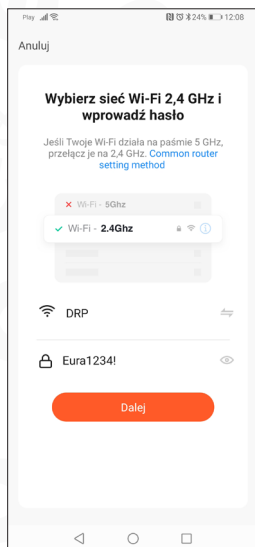

4. W 3 zakładce należy wybrać sieć WiFi, z którą sparujemy monitor, następnie wpisujemy hasło i klikamy przycisk **Dalej**
5. W prawym górnym rogu klikamy w wybór trybu i wybieramy tryb **MODE AP**, zaznaczamy także "Confirm the indicator is blinking slowly" i naciskamy ikonkę **Next**.

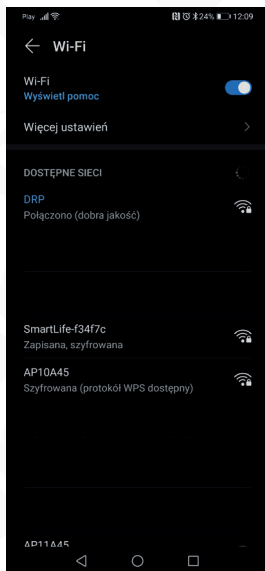
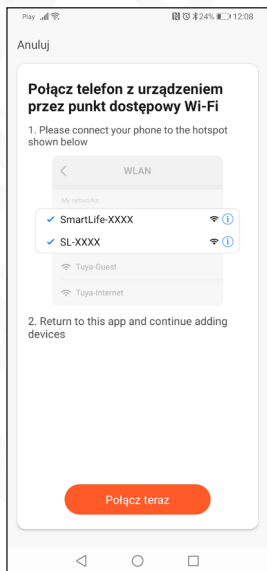

6. Kolejnym krokiem jest połączenie się z siecią WiFi generowaną przez monitor, w tym celu naciskamy ikonę **Połącz teraz**, która przekieruje nas do menu wyboru WiFi w naszym smartfonie. (nazwa sieci oraz hasło dostępne z pozycji monitora z menu **Ustawień**, zakładka **Sieć**.)
7. Po wybraniu odpowiedniej sieci WiFi oraz wprowadzeniu hasła, wracamy do aplikacji Tuya.

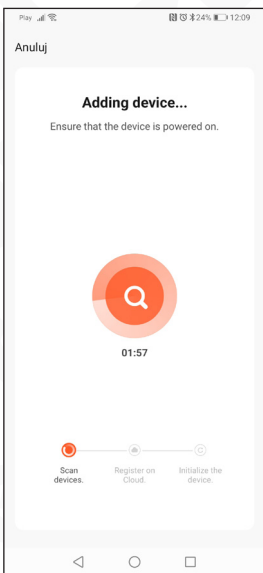

8. Aplikacja TUYA automatycznie przejdzie do procesu parowania monitora.
9. Monitor został poprawnie dodany, teraz możemy zmienić nazwę naszego urządzenia i korzystać z możliwości aplikacji.

11.2.7.3. Tryb kablowy

W celu zmiany trybu połączenia monitora na połączenie kablowe (Ethernet) należy z pozycji ustawień monitora wejść w ustawienia sieć i zmienić tryb na kablowy. Podłącz przejściówkę 4-pin do wyjścia LAN na monitorze z drugiej strony przejściówki podłączamy kabel LAN, który połączony jest z naszym routerem/switchem. Teraz można przejść do procedury parowania:

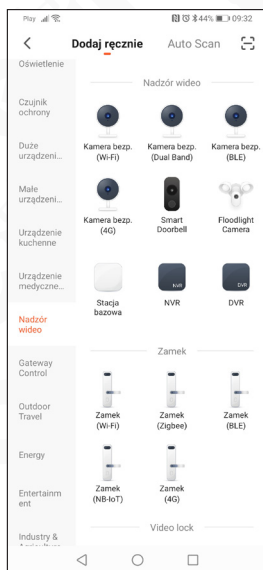
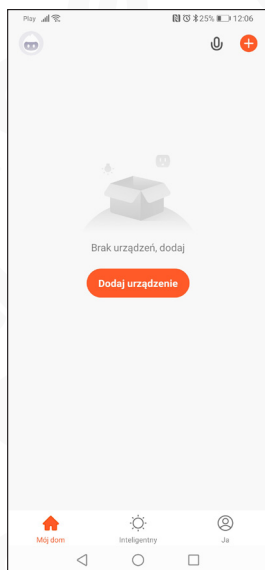

1. Uruchamiamy aplikację TUYA
2. Naciskamy ikonkę **Dodaj urządzenie**

3. kolejno z listy urządzeń wybieramy **Nadzór wideo => Smart Doorbell**,

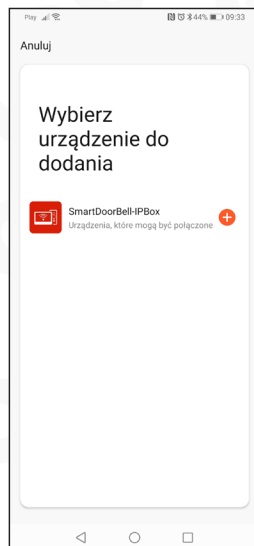
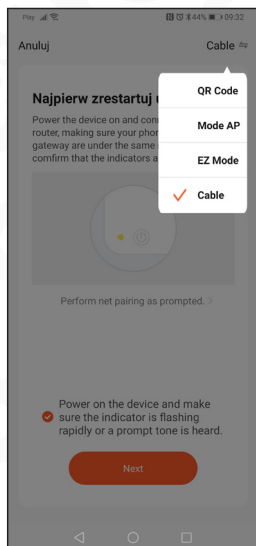

4. W prawym górnym rogu klikamy w wybór trybu i wybieramy tryb **Cable**, zaznaczamy także "Power on the device and make sure the indicator is flashing rapidly or a prompt tone is heard." i naciskamy ikonkę **Next**.
5. Aplikacja wyszuka w naszej sieci urządzenie gotowe do sparowania, aby przejść dalej klikamy „+”

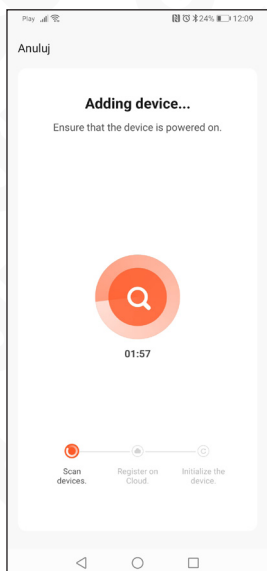

6. Aplikacja TUYA automatycznie przejdzie do procesu parowania monitora.







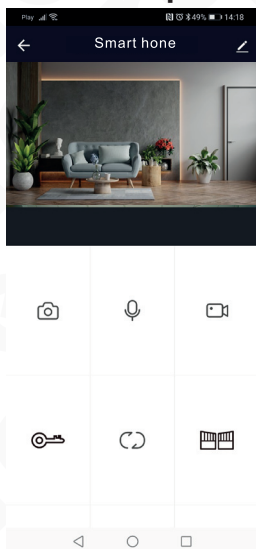

7. Monitor został poprawnie dodany, teraz możemy zmienić nazwę naszego urządzenia i korzystać z możliwości aplikacji.

Uwagi dotyczące korzystania z aplikacji

- Jeśli parowanie monitora nie powiodło się, przywróć monitor do ustawień fabrycznych oraz usuń dodane urządzenie z aplikacji
- W celu przywrócenia ustawień fabrycznych monitora należy usunąć dodany wcześniej monitor z aplikacji.

Oznaczenia poszczególnych ikon w aplikacji.



	Robienie zdjęć w aplikacji i zapisywanie ich w galerii.
	Rozmowa
	Film jest zapisany w telefonie, a nie na karcie SD.
	Odblokowanie drzwi: zwolnij elektrozaczep, który łączy się z jednostką zewnętrzną.
	Przełączanie kanałów, jest to związane z ustawieniami menu jednostki wewnętrznej.
	Odblokowanie napędu bramy.
	Odtwarzanie nagrywania na karcie SD.
	Odtwarzanie zdjęć.

11.3. Multimedia

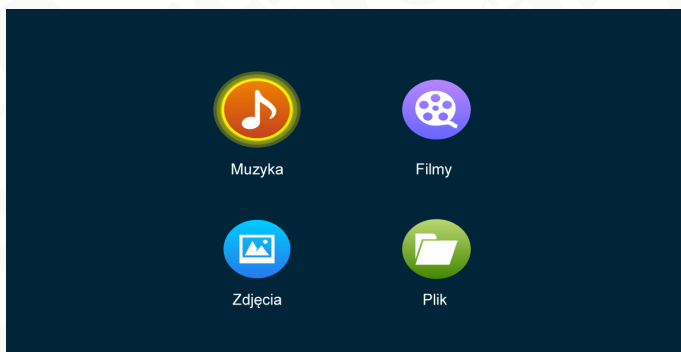

Rys. 21

11.3.1 Muzyka

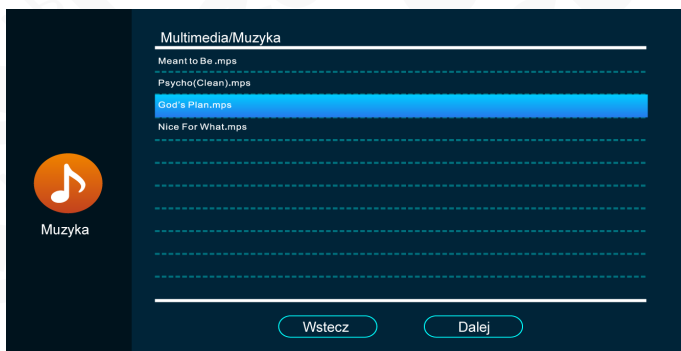

Rys. 22

W zakładce Multimedia kliknij „Muzyka”, aby wyświetlić listę plików muzyki. W trybie odtwarzania muzyki widoczne są następujące elementy. Lista plików, przyciski funkcyjne, tryb odtwarzania, postęp odtwarzania i głośność.

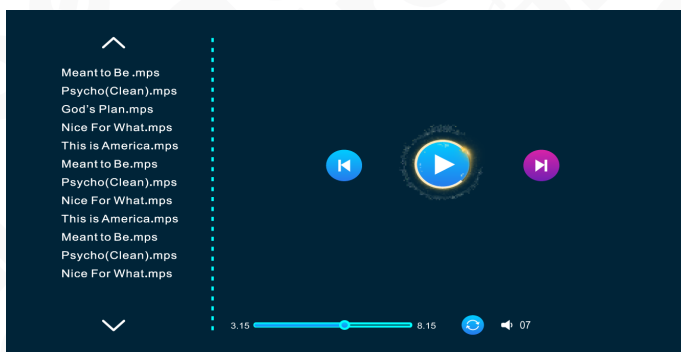

Rys. 23

			
Poprzedni	Następny	Pauza	Odtwarzanie
			
Powtarzaj całość	Powtarzaj jeden	Sekwencyjnie	Losowo

1. Uruchom tryb odtwarzania poprzez kliknięcie w plik dźwiękowy.
2. Po wybraniu głośności, możliwa zmiana w zakresie od 0-10. Domyślnie 7.
3. Podczas odtwarzania, przewijanie utworu wykonywane jest za pomocą paska postępu.

UWAGA

1. Pliki mp3 muszą być umieszczone w folderze „BgMusic” na karcie pamięci.
2. Jeżeli stacja zewnętrzna zostanie wywołana lub zostanie wyzwolony alarm podczas odtwarzania, monitor wyłączy odtwarzanie i przełączy się w tryb wywołania lub przegląd alarmu.

11.3.2 Film

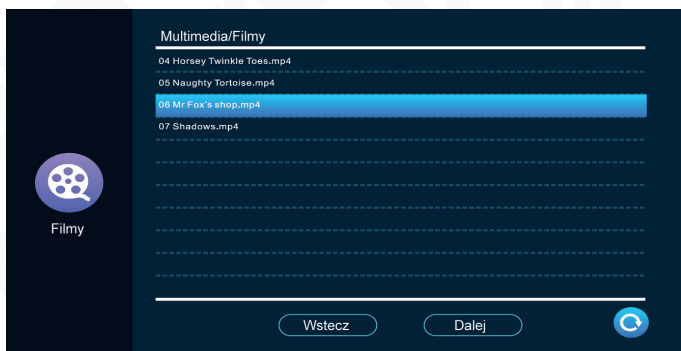

Rys. 24

W zakładce Multimedia, kliknij Film, w celu wyświetlenia listy plików filmowych.

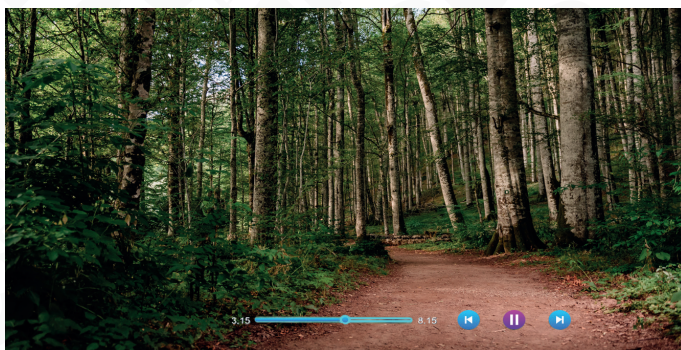

Rys. 25

Przewijanie filmu odbywa się za pomocą przeciągnięcia palcem na pasku postępu w czasie odtwarzania filmu. Kliknij w ekran, aby przewijać i wybierać przyciski funkcyjne. Głośność odtwarzania ustawiamy w zakresie od 0-10, domyślnie 7.

UWAGA

1. Zapisuj filmy w głównym katalogu karty SD
2. Jeżeli stacja zewnętrzna zostanie wywołana lub zostanie wyzwolony alarm podczas odtwarzania, monitor wyłączy odtwarzanie i przełączy się w tryb wywołania lub podgląd alarmu.
3. Tryb odtwarzania filmów odtwarza wszystkie pliki w pętli. Po zakończeniu jednego pliku automatycznie uruchamia kolejny. Jeśli na kracie znajdują się tylko jeden plik filmowy, będzie cały czas odtwarzany w pętli.

11.3.3 Zdjęcia

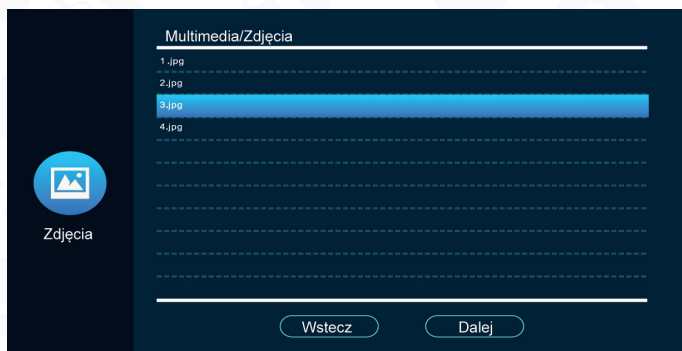



Rys. 26

W zakładce Multimedia kliknij zdjęcia, aby wyświetlić listę zdjęć.



Rys. 27

1. Podczas odtwarzania kolejne zdjęcia będą przełączać się automatycznie (czas zmiany zdjęć, odpowiada czasowi zmiany zdjęć ramki cyfrowej).
2. Po wywołaniu przycisków funkcyjnych, wciśnij , aby zatrzymać odtwarzanie i wciśnij raz  lub  aby wyświetlić poprzednie lub następne zdjęcie. Wciśnij przycisk powrotu aby wyświetlić listę plików zdjęciowych. (Kliknij gdziekolwiek na ekranie, aby ukryć przyciski funkcyjne).
3. Wszystkie zdjęcia powinny być umieszczone w folderze „DigitalFrame” na karcie SD, aby mogły być wykryte i można było je wyświetlić.

11.3.4 Menadżer Plików

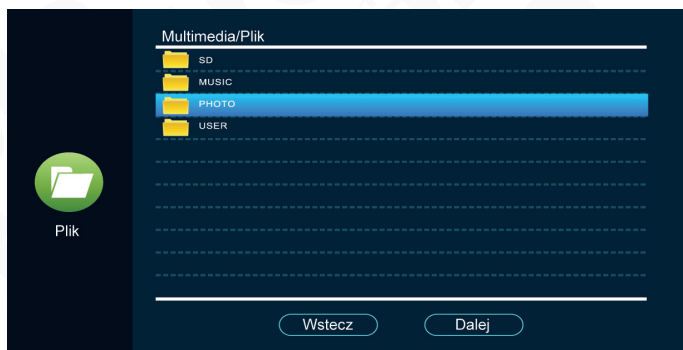

Rys. 28

W zakładce Multimedia kliknij plik w celu wyświetlenia listy plików karty SD. Po wejściu zobaczysz automatycznie utworzone foldery. „DigitalFrame”, „BgMusic”, „MessageImport”, „Ring”, „DOORBELL” (Ten folder jest ukryty z pozycji monitora, widoczny tylko z pozycji komputera).



Rys. 29

[DigitalFrame] Folder ze zdjęciami dla ramki cyfrowej.

[BgMusic] Folder z muzyką dla funkcji muzyki w tle.

[MessageImport] Folder umożliwiający zmianę domyślnego nagrania odtwarzanego dla funkcji „zostaw wiadomość”.

1. Umieść nagrany plik głosowy w tym folderze.

2. W menadżerze plików, odnajdź ten plik i go kliknij. Monitor automatycznie zaimportuje plik do swojej pamięci wewnętrznej i zastąpi oryginalny komunikat „po sygnale zostaw wiadomość”.

Uwaga: Plik musi być w formacie mp3 nie większym niż 2MB.

[Ring] Folder z dzwonekami użytkownika.

[DOORBELL] Folder zawiera cztery podfoldery „ALARM”, „CALL”, MD” i „MSG”.

-**[ALARM]** Zawiera pliki nagrane z wywołań alarmów.

-**[CALL]** Zawiera historie połączeń z monitora i stacji zewnętrznej.

-**[MD]** Zawiera pliki nagrane z detekcji ruchu.

-**[MSG]** Zawiera wiadomości nagrane z opcji „Zostaw wiadomość” ze stacji zewnętrznej.

Wszystkie te nagrania z czterech folderów widoczne są w menu Dziennik ekranu.

11.4. Dziennik

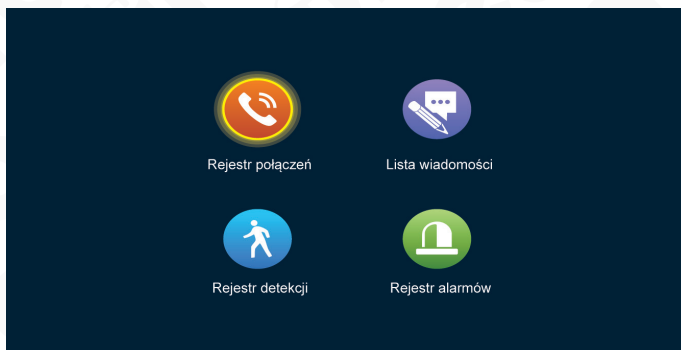

Rys. 30

Użytkownik może wyświetlić Rejestr połączeń, Listę wiadomości, Rejestr detekcji i Rejestr alarmów.

Rejestr połączeń:

1. Zawiera automatyczne zdjęcia lub wideo wykonywane podczas wywołań stacji zewnętrznych.
2. Zawiera ręcznie wykonane zdjęcia lub wideo wykonane podczas wywołań stacji zewnętrznych.

Lista wiadomości:

Zawiera listę wiadomości kiedy opcja „Zostaw wiadomość” jest włączona, wideo automatycznie jest nagrane kiedy połączenie nie zostanie odebrane.

Rejestr detekcji:

1. Zawiera automatyczne zdjęcia lub wideo wykonywane podczas wykrycia detekcji ruchu stacji zewnętrznych i kamer.
2. Zawiera ręcznie wykonane zdjęcia lub wideo wykonane podczas wykrycia detekcji ruchu stacji zewnętrznych i kamer.

Rejestr alarmów.

1. Zawiera automatyczne zdjęcia lub wideo wykonywane podczas wywołań alarmu z dodatkowej czujki ruchu.
2. Zawiera ręcznie wykonane zdjęcia lub wideo wykonane podczas wywołań alarmu z dodatkowej czujki ruchu.
3. Uwaga: Po wybraniu nagrania, długie przytrzymanie na pliku uruchomi opcje: usuń, usuń wszystko i zamknij. Na liście nagrań kliknij wstecz lub dalej aby przemieszczać się po stronach.

5. W domu, Poza domem, Noc

1. W domu: Tryb normalnej pracy.
2. Poza domem: Osoba dzwoniąca od razu słyszy komunikat „zostaw wiadomość” po wywołaniu (Funkcja działa tylko z zainstalowaną kartą SD).
3. Noc: Tryb nie przeszkadzać. Wszystkie dźwięki wywołania są wyciszone.

6. Zamknięte/Otwarte (brama)

Sterowanie dodatkowym przekaźnikiem monitora NO/NC. Zazwyczaj podłączone do sterowania napędem bramy.

7. Czuwanie

Natychmiastowy powrót do trybu gotowości.

8. Ustawienia parametrów obrazu.

Po wywołaniu stacji zewnętrznej, wybierz ikonę opcji obrazu. Opcje jakie można modyfikować to Głośność rozmowy, Jasność, Kontrast, Nasylenie. Zmiana parametru za pomocą przeciągnięcia kursora na pasku.

Uwaga: Obraz można modyfikować w trybie wywołania, monitorowania, detekcji ruchu, alarmów itd.

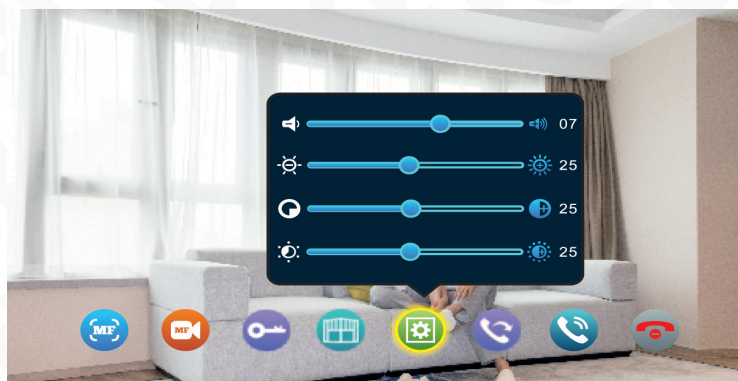

Rys. 31

12. INSTRUKCJA POŁĄCZENIA ALARMU

Opis rodzajów czujek

[NO Normalnie Otwarty] W przypadku NO styki czujki są cały czas rozwarne. Przy wykryciu ruchu styki się zwiierają (zamykają). Powoduje to wyzwolenie alarmu.

[NC Normalnie Zamknięty] W przypadku NC styki czujki są cały czas zwarte. Przy wykryciu ruchu styki się rozwierają (otwierają). Powoduje to wyzwolenie alarmu.

[Wył.] Jeżeli zewnętrzna czujka nie jest używana ustaw rodzaj na „Wył.”

Kiedy nastąpi zwarcie pomiędzy ALARM a GND na złączach CAM1 i CAM2, uruchomi się alarm, powodując wydobycie się sygnału dźwiękowego z monitora oraz załączy się obraz z naruszonej strefy (Cam1 lub Cam2). Czas alarmu wynosi 120s. Aby wyłączyć alarm i wrócić do trybu gotowości wciśnij .

W modelach z kartą SD, po włączeniu alarmu nastąpi zapis wideo lub zdjęcie (w zależności od wybranego ustawienia). Czas zapisu wideo wynosi 120s.

Sposób połączenia:

Monitor umożliwia połączenie alarmu dla dwóch rodzajów styków NO i NC. Dla dwóch czujek kamer może być ustawiony niezależnie typ styku (jedna NO a druga NC. Typ należy ustawić w monitorze w zależności od rodzaju czujki)

Czujki ruchu wymagają własnego zasilania. Jeżeli czujka jest zasilana takim samym napięciem jak kamera można wtedy wykorzystać zasilanie z kamery.

Typ styku NO oznacza, że gdy GND i ALARM zostanie zwarty, alarm się uruchomi.

Typ styku NC oznacza, że gdy GND i ALARM zostanie rozłączony, alarm się uruchomi.

Przykładowy schemat połączenia dla czujki N.O.

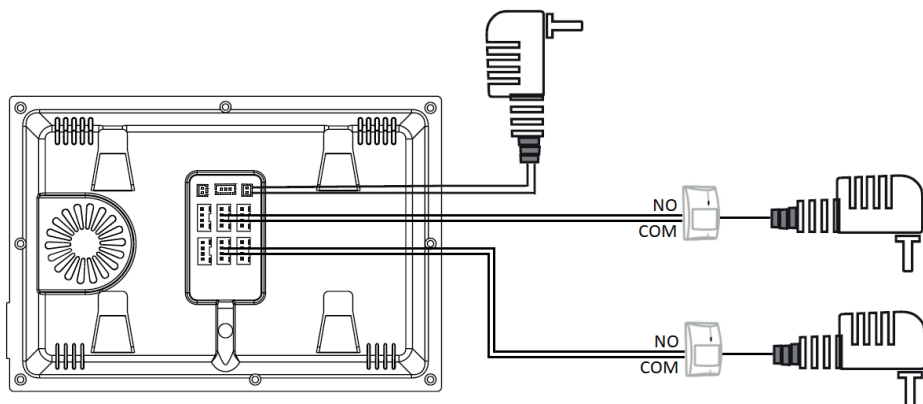

13. SPECYFIKACJA TECHNICZNA

Napięcie zasilania	12-15V DC
Parametry sygnału wideo	CVBS, CVI, TVI, AHD
Minimalna ilość przewodów łączących	4
Ilość obsługiwanych wyjść	2
Rodzaje wyjść	styk N.O. Max DC 24V/ 1A
Czas aktywacji rygla/ bramy	2 sek.
Pobór mocy - czuwanie / praca	2W / 8W
Wielkość ekranu monitora	7"
Typ ekranu	Kolor TFT-LCD
Rozdzielczość ekranu	1024 × 600 pikseli
Ilość melodii gongu	12
Głośnomówiący	Tak
Wbudowany moduł WiFi	Tak
Interfejs komunikacji bezprzewodowej	IEEE 802.11 b/g/n
Częstotliwość pracy	2,4 GHz
Maks. moc promieniowania	<5mW
Slot kart (SD / micro SD)	Tak (128 GB, Klasa 10)
Język menu	j. polski, j. angielski, j. włoski, j. francuski, j. rosyjski
Temperaturowy zakres pracy	0°C ~ +40°C
Współczynnik ochrony	IP20
Wymiary (W x SZ x G)	125 x 190 x 20 mm
Waga netto	385 g

KARTA GWARANCYJNA

nazwa wyrobu: **MONITOR**

model: **VDA-08CS**

data sprzedaży

pieczęć punktu sprzedaży i podpis sprzedawcy

OGÓLNE WARUNKI NAPRAW GWARANCYJNYCH

- Eura-Tech Sp. z o.o. z siedzibą w Wejherowie przy ul. Przemysłowej 35A (zwany dalej „Gwarantem”), gwarantuje sprawne działanie wskazanego w Gwarancji urządzenia (zwanego dalej „Produktem”). Gwarancja jest udzielana na okres 24 miesięcy, pod warunkiem użytkowania Produktu zgodnie z warunkami techniczno-eksploatacyjnymi opisanymi w instrukcji obsługi oraz przyjętymi standardami. Gwarancja obowiązuje na terenie Rzeczypospolitej Polskiej. Na wybrane produkty np. sygnalizatory czadu czas obowiązywania gwarancji może być dłuższy, co każdorazowo określone jest już przy samym produkcie.
- Prawa i obowiązki Gwaranta oraz Nabywcy Produktu reguluje treść postanowień ujętych w niniejszej Gwarancji, z którymi Nabywca powinien się zapoznać przed zakupem. Zakup Produktu jest równoznaczny z akceptacją warunków niniejszej Gwarancji.
- Data, od której obowiązuje czas trwania Gwarancji, jest data wystawienia dokumentu sprzedaży zapisana w Karcie Gwarancyjnej i dokumencie sprzedaży. Ujawnione w okresie trwania Gwarancji wady będą usunięte bezpłatnie przez Centralny Serwis Eura-Tech Sp. z o.o. (zwany dalej „Serwisem”).
- Dokumentem potwierdzającym zawarcie powyższej umowy i tym samym uprawniającym do dochodzenia swoich praw jest prawidłowo wypełniona Karta Gwarancyjna wraz z dokumentem potwierdzającym zakup (paragon fiskalny, faktura VAT), jakiegokolwiek zmiany (zamazania, wytarcia, przekreślenia, poprawki itp.) w Karcie Gwarancyjnej powodującej jej nieważnienie.
- W przypadku Produktów nie posiadających Kart Gwarancyjnych (np. dzwonki bezprzewodowe, gongi, sygnalizatory, wykrywacze i inne), dokumentem potwierdzającym zawarcie umowy jest dokument sprzedaży (paragon fiskalny, faktura VAT).
- Naprawa gwarancyjna nie obejmuje czynności przewidzianych w Instrukcji Obsługi, do wykonania których zobowiązany jest Nabywca we własnym zakresie i na własny koszt (np.: zainstalowanie, konfiguracja, optymalne zabezpieczenie przed działaniem warunków zewnętrznych, konserwacja, ewentualny demontaż itp.).
- Gwarancja nie są objęte:
 - akcesoria i materiały eksploatacyjne takie jak: ramki oraz śruby montażowe, przewody, karty zblizeniowe, zasilacze wraz z kablami zasilającymi, baterie oraz akumulatory czy inne elementy, które są dodatkowo dołączone do Produktów - ze względu na swój charakter posiadają okres żywotności eksploatacyjnej,
 - uszkodzenia mechaniczne, elektryczne, chemiczne i termiczne lub celowe uszkodzenia Produktu i wywołane nimi wady,
 - uszkodzenia i wady wynikłe na skutek niewłaściwego lub niezgodnego z Instrukcją Obsługi użytkowania, niedbałości użytkownika, niewłaściwym przechowywaniem czy konserwacją Produktu, a także stosowanie Produktu niezgodnie z przepisami bezpieczeństwa i niezgodnie z jego przeznaczeniem,
 - uszkodzenia Produktu, który nie został prawidłowo zabezpieczony podczas transportu do Serwisu (np. brak opakowania transportowego, nie owinięcie Produktu odpowiednio w folię zabezpieczającą, unieruchomienie Produktu w opakowaniu itp.),
 - uszkodzenia Produktu, do którego Nabywca zgubił Kartę Gwarancyjną,
 - uszkodzenia powstałe w wyniku pożaru, powodzi, uderzenia pioruna (także pośredniego), czy też innych klęsk żywiołowych, nieprzewidzianych wypadków, zalania płynami, przepięciem w sieci elektrycznej, podłączenia do sieci elektrycznej w sposób niezgodny z Instrukcją Obsługi,
 - Produkty, w których dokonano przeróbek, zmian konstrukcyjnych, napraw naruszających plombe gwarancyjną lub w jakikolwiek inny sposób.
- Gwarant zapewnia bezpłatnie części zamienne oraz robociznę, zgodnie z warunkami podanymi w niniejszej Gwarancji, w okresie trwania Gwarancji, o którym mowa na ostatnich stronach Instrukcji Obsługi w rozdziale „Warunki Gwarancji”. Gwarancja obejmuje tylko i wyłącznie uszkodzenia Produktu spowodowane wadliwymi częściami i/lub defektami produkcyjnymi.
- Zgłoszenie reklamacyjne będzie rozpatrywane jedynie w przypadku, gdy reklamowany Produkt zostanie dostarczony do Serwisu wraz z:
 - Kartą Gwarancyjną (za wyjątkiem urządzeń wymienionych w pkt. 6),
 - prawidłowo wypełnionym Formularzem zgłoszenia naprawy
 - dowodem zakupu zawierającym datę oraz miejsce sprzedaży.
- Otwieranie urządzenia bez wyraźnej zgody Serwisu, dokonywanie wszelkich napraw we własnym zakresie lub w nieautoryzowanym serwisie przez osoby nieupoważnione, będzie podstawą do unieważnienia Gwarancji.
- Uszkodzony Produkt Nabywca zobowiązany jest dostarczyć do punktu sprzedaży lub bezpośrednio do Serwisu. Jeżeli reklamacja zostanie uznana przez Serwis za uzasadnioną, po naprawie Produkt zostaje odesłany do Nabywcy na koszt Gwaranta, korzystając z usług spedycji kurierskich, z którymi Gwarant ma aktualnie nawiązaną współpracę (GLS).
- Dostarczenie uszkodzonego Produktu jakiegokolwiek spedycją na koszt Gwaranta, bez wcześniejszego uzgodnienia z Serwisem, będzie skutkowało odmową przyjęcia paczki.
- Ewentualne wady lub uszkodzenia Produktu ujawnione i zgłoszone w okresie trwania Gwarancji będą usunięte bezpłatnie w terminie 14 dni kalendarzowych. W uzasadnionych przypadkach termin ten może ulec przedłużeniu, wówczas Nabywca zostanie poinformowany o przybliżonym czasie naprawy. Bieg terminu naprawy rozpoczyna się pierwszego dnia roboczego następującego po dniu dostarczenia Produktu do Serwisu
- Wadliwy Produkt lub jego części, które zostaną wymienione, stają się własnością Serwisu.
- Przed przystąpieniem do ewentualnej naprawy, Serwis każdorazowo dokonuje oględzin i oceny stopnia uszkodzenia reklamowanego Produktu. W przypadku stwierdzenia, że Produkt:
 - jest sprawny,
 - był instalowany oraz podłączony niezgodnie z zaleceniami zawartymi w Instrukcji Obsługi,
 - uległ uszkodzeniu ewidentnie i winy Nabywcy,
 - ma zerwaną plombę,
 - spełnia warunki podane w pkt. 8,wówczas Serwis traktuje takie zgłoszenie reklamacyjne za nieuzasadnione i może obciążyć Nabywcę kosztami transportu oraz diagnozy urządzenia, zgodnie z obowiązującym w Serwisie Cennikiem Usług Napraw Odpłatnych.
- Nabywcy przysługuje prawo do wymiany Produktu na inny, posiadający te same lub zbliżone parametry techniczne i eksploatacyjne, jeżeli:
 - w okresie trwania Gwarancji, Serwis dokona 3 napraw, a Produkt nadal będzie wykazywał wady uniemożliwiające używanie go zgodnie z przeznaczeniem,
 - Serwis uzna, że usunięcie wady jest niemożliwe lub w terminie określonym w pkt. 14,
 - naprawa może spowodować nadmierne koszty po stronie Serwisu.
- W skrajnych przypadkach, po wcześniejszym skonsultowaniu się z Nabywcą, Serwis ma możliwość:
 - przedłużenia okresu naprawy Produktu, jeżeli wymagane naprawy nie mogą być wykonane z powodu nieprzewidywalnych okoliczności, takich jak: trudności związane z importem urządzenia i/lub części zamiennych, przepisy prawne uniemożliwiające wykonanie naprawy itp.,
 - podjąć decyzję o zwrocie należności zgodnie i na podstawie ceny z faktury zakupowej, w przypadku, gdy nie ma możliwości wymiany Produktu na inny.
- Nabywca jak i Serwis nie ponosi odpowiedzialności za uszkodzenia innych urządzeń w wyniku awarii Produktu.
- Nabywca nie ma prawa do domagania się zwrotu utraconych korzyści w związku z awarią Produktu.
- Brak odbioru naprawionego Produktu po upływie 4 tygodni od terminu naprawy określonego w pkt. 14, będzie traktowane jako bezpłatne zrzeczenie się Produktu na rzecz Serwisu. Serwis może przekazać Produkt na cele charytatywne lub wykorzystywać jego części na potrzeby Serwisu.
- W przypadku podejrzenia naruszenia przesyłki lub uszkodzenia przesyłanego Produktu w trakcie transportu, prosimy o stosowanie następującej procedury:
 - po otrzymaniu przesyłki należy każdorazowo sprawdzić stan opakowania w obecności pracownika spedycji (przesyłka powinna być zabezpieczona taśmą i/lub pieczęcią Serwisu, jeżeli tak nie jest lub jest w jakikolwiek sposób jest naruszona, oznacza to, że przesyłka była otwierana przez osoby nieuprawnione),
 - każdorazowo należy rozpakować i sprawdzić zawartość przesyłki w obecności pracownika spedycji, a w przypadku stwierdzenia uszkodzenia zawartości paczki lub jakichkolwiek braków, wspólnie sporządzić stosowny protokół.
- Gwarancja na Produkt nie wyłącza ani nie ogranicza uprawnień kupującego wynikających z niezgodności towaru z umową.

Centralny Serwis Eura-Tech Sp. z o.o.
Przemysłowa 35a
84-200 Wejherowo
pon. - pt. 08:00 - 17:00
e-mail: serwis@eura-tech.eu

Zużyte urządzenie elektryczne lub elektroniczne nie może być składowane (wyrzucone) wraz z innymi odpadami pochodzącymi z gospodarstwa domowego. Aby uniknąć szkodliwego wpływu na środowisko naturalne i zdrowie ludzi, zużyte urządzenie należy składować w miejscach do tego przeznaczonych.

W celu uzyskania informacji na temat miejsca i sposobu bezpiecznego składowania zużytego produktu należy zwrócić się do organu władz lokalnych lub firmy zajmującej się recyklingiem odpadów.



Informacje na temat miejsc zbierania zużytego sprzętu elektrycznego i elektronicznego znaleźć można na stronie organizacji odzysku <http://www.elektroeko.pl>

nr rej. BDO 000015700



Eura-Tech Sp. z o.o.

ul. Przemysłowa 35A, 84-200 Wejherowo
www.eura-tech.eu

Wszystkie prawa zastrzeżone.

Zdjęcia, rysunki i teksty użyte w niniejszej instrukcji obsługi są własnością firmy „EURA-TECH” Sp. z o.o.
Powielanie, rozpowszechnianie i publikacja całości jak i fragmentów instrukcji są bez zgody autora zabronione!

Firma Eura-Tech Sp. z o.o. zastrzega sobie prawo do zmiany parametrów technicznych i modyfikacji instrukcji obsługi bez powiadamiania. Jednocześnie informuje, że najaktualniejsza wersja instrukcji znajduje się na stronie internetowej www.eura-tech.eu na podstronie danego produktu.
Deklaracja zgodności UE do niniejszego urządzenia znajduje się na stronie internetowej <http://www.eura-tech.eu>



WIDEODOMOFONOWE KASETY ZEWNĘTRZNE

VDA-61C5

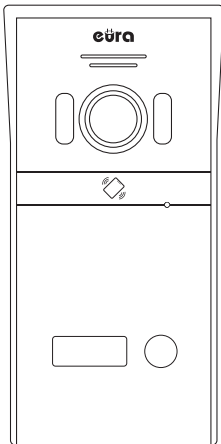

VDA-62C5

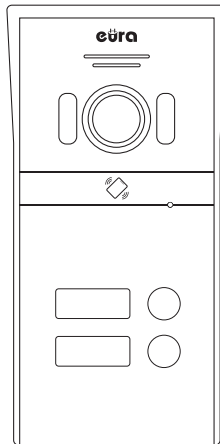

VDA-63C5

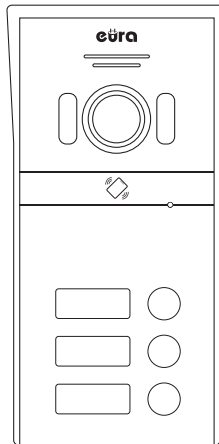

VDA-64C5

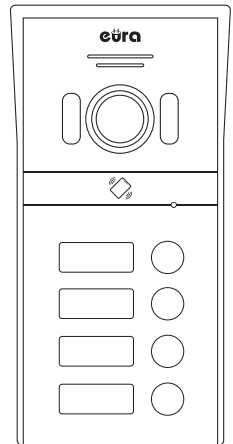

SPIS TREŚCI

1. CHARAKTERYSTYKA URZĄDZEŃ	4
2. INSTALACJA.....	4
2.1. INSTALACJA WIZYTOWNIKA.....	6
3. SCHEMAT POŁĄCZEŃ.....	7
4. PROGRAMOWANIE	9
4.1. DODAWANIE BRELOKÓW UŻYTKOWNIKÓW	9
4.2. DODAWANIE BRELOKÓW UŻYTKOWNIKÓW	10
4.3. USUWANIE BRELOKÓW UŻYTKOWNIKÓW	10
5. SPECYFIKACJA TECHNICZNA	10
KARTA GWARANCYJNA	11

OGÓLNE ZASADY BEZPIECZNEGO UŻYTKOWANIA PRODUKTU

Przed montażem, podłączeniem i użytkowaniem urządzenia prosimy o dokładne zapoznanie się z niniejszą instrukcją obsługi. W razie jakichkolwiek problemów ze zrozumieniem jej treści prosimy o skontaktowanie się ze sprzedawcą urządzenia. Samodzielny montaż i uruchomienie urządzenia jest możliwe pod warunkiem używania odpowiednich narzędzi. Niemniej zalecane jest aby montaż dokonany był przez wykwalifikowany personel. Producent nie odpowiada za uszkodzenia mogące wynikać z nieprawidłowego montażu, eksploatacji oraz z powodu dokonywania samodzielnych napraw i modyfikacji.

Pamiętaj, aby:

- użytkować urządzenie zgodnie z jego przeznaczeniem, trzymać je z daleka od wilgoci i ognia,
- nie wrzucać do ognia, nie uderzać, nie miażdżyć i nie narażać urządzenia na uszkodzenia mechaniczne,
- nie czyścić urządzenia wodą ani rozpuszczalnikami i innymi chemikaliami,
- czyścić obudowę urządzenia wyłącznie, gdy źródło zasilania jest odcięte, do czyszczenia można wykorzystać zwilżoną szmatkę, ale po jej użyciu należy odczekać do całkowitego przeschnięcia obudowy,
- nie dokonywać samodzielnych modyfikacji i napraw.

Uwaga: Urządzenia posiadające współczynnik wnikania wyższy lub równy IP44 mogą być montowane na zewnątrz (np. przyciski dzwonekowe, kasety zewnętrzne wideodomofonów, kamery itp.). Informacje o współczynniku wnikania zawarte są w specyfikacji technicznej urządzenia.

1. CHARAKTERYSTYKA URZĄDZEŃ

Kasety zewnętrzne:

- VDA-61C5 - jednorodzinna
- VDA-62C5 - dwurodzinna,
- VDA-63C5 - trójrodzinna,
- VDA-64C5 - czterorodzinna,

kompatybilne są z 4-żyłowymi monitorami z systemu Eura AHD.

Wszystkie kasety wyposażone są w kolorową kamerę z przetwornikiem CMOS, pracującą w maks. rozdzielczości 1080P oraz w czytnik breloków zbliżeniowych i przeznaczone są do montażu natynkowego. Panele kaset zewnętrznych VDA-61C5, VDA-62C5, VDA-63C5 i VDA-64C5 wykonane są z aluminium. różnią się między sobą ilością obsługiwanych lokali (ilością przycisków wywołania na przednim panelu):

VDA-61C5 – kaseeta zewnętrzna do obsługi 1 lokalu,

VDA-62C5 – kaseeta zewnętrzna do obsługi 2 lokali,

VDA-63C5 – kaseeta zewnętrzna do obsługi 3 lokali,

VDA-64C5 – kaseeta zewnętrzna do obsługi 4 lokali.

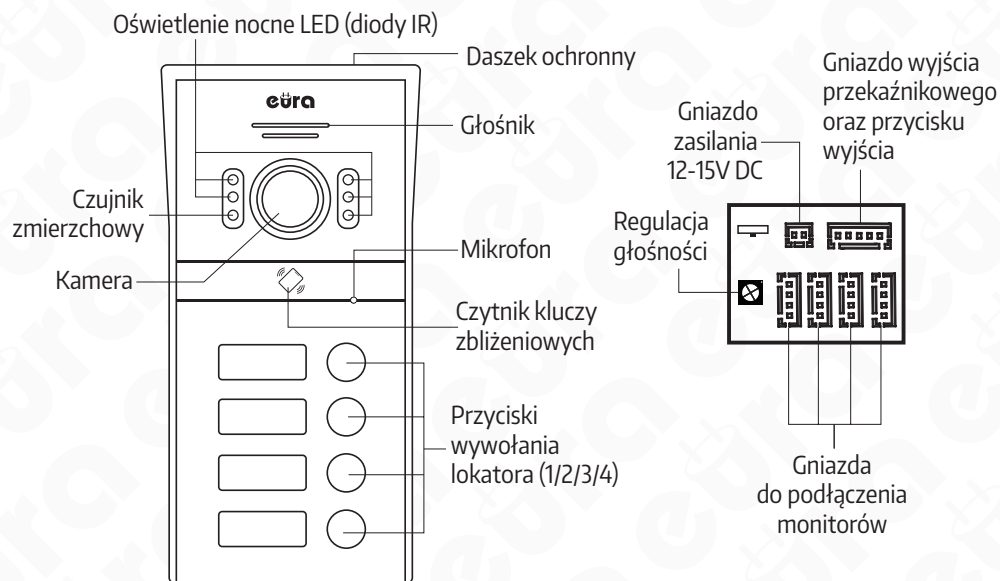

Rys. 1. Budowa zewnętrzna kasety VDA-64C5, obsługującej 4 lokatorów.

2. INSTALACJA

Kaseeta zewnętrzna jest fabrycznie przystosowana do montażu natynkowego.

Uwagi praktyczne dotyczące montażu kasety zewnętrznej

Należy unikać miejsc, w których obiektyw kamery narażony jest na bezpośrednie, prostopadłe działanie promieni światła (słońce, reflektory, oświetlenie uliczne) gdyż może to spowodować jej nieprawidłową pracę i bardzo znaczne osłabienie widoczności.

UWAGA!

Właściwe umiejscowienie zewnętrznego modułu kamery decyduje o komforcie pracy z urządzeniem. Stąd zaleca się przed wykonaniem otworów montażowych doświadczać dobrego miejsca montażu modułu zewnętrznego. W tym celu należy najpierw zainstalować monitor i połączyć go elektrycznie z kasetą zewnętrzną. Na czas prób monitor powinna przytrzymać inna osoba. Kolejno należy podłączyć urządzenie do sieci 230V/50Hz poprzez zasilacz i przystąpić do wyboru właściwego miejsca montażu modułu kamery. Osoba przytrzymująca kasetę zewnętrzną winna zasymulować normalne zadziałanie urządzenia tj. poprzez naciśnięcie przycisku, wywołać drugą osobę znajdującą się przy monitorze. W tym czasie osoba przy monitorze winna obserwować pole widzenia kamery. Osoba przytrzymująca moduł kamery, na podstawie sugestii swojego rozmówcy, musi ustawić ją w położeniu optymalnym. Położenie to należy zaznaczyć i dopiero wtedy przystąpić do wykonania otworów montażowych, po uprzednim wyłączeniu zasilania.

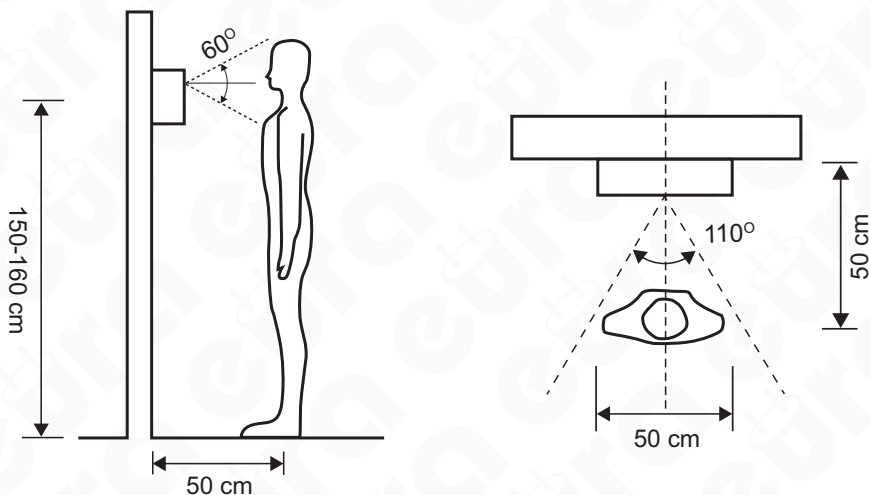

Rys. 2. Kąty widzenia kamer kaset zewnętrznych.

Sposób montażu:

1. Odkręcić dwie dolne śruby mocujące i oddzielić kasetę od daszka ochronnego.
2. Poprzez 4 otwory w daszku ochronnym odznaczyć na ścianie miejsca na kołki montażowe.
3. W zaznaczonych miejscach nawiercić 4 otwory montażowe $\varnothing 5\text{mm}$, a następnie umieścić w nich 4 kołki montażowe (rys. 3).
4. Za pomocą 4 wkrętów montażowych przymocować daszek ochronny do ściany.
5. Podłączyć do kasety zewnętrznej 4 żyły przewodu biegnącego do monitora.
6. Umieścić kasetę zewnętrzną w zamocowanym uprzednio do ściany daszku ochronnym wykorzystując otwór do zaczepienia daszku oraz przykręcić dwie dolne śruby mocujące (rys. 3).

Sposób montażu natynkowego kasety zewnętrznej pokazany jest na rys. 3:

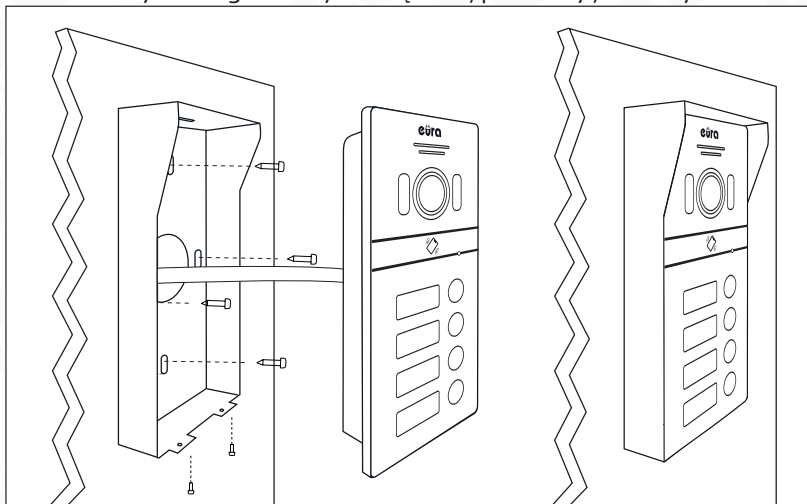

Rys. 3. Montaż kasety zewnętrznej.

UWAGA!

Nie należy dokonywać żadnych podłączeń ani przełączeń przewodów jeżeli urządzenie jest podłączone do zasilania. Nie przestrzeganie powyższego zalecenia może doprowadzić do uszkodzenia urządzenia! Przed dokonywaniem montażu, czy demontażu urządzenia należy uprzednio odłączyć zasilanie!

2.1. INSTALACJA WIZYTOWNIKA

W celu umieszczenie etykiety z nazwą lokalu należy zdemontować zaślepkę wizytownika, delikatnie podważając zaślepkę wizytownika w wyciętym do tego miejscu używając śrubokrętu. Po umieszczeniu nazwy lokalu umieszczamy zaślepkę w odwrotny sposób do jej demontażu.

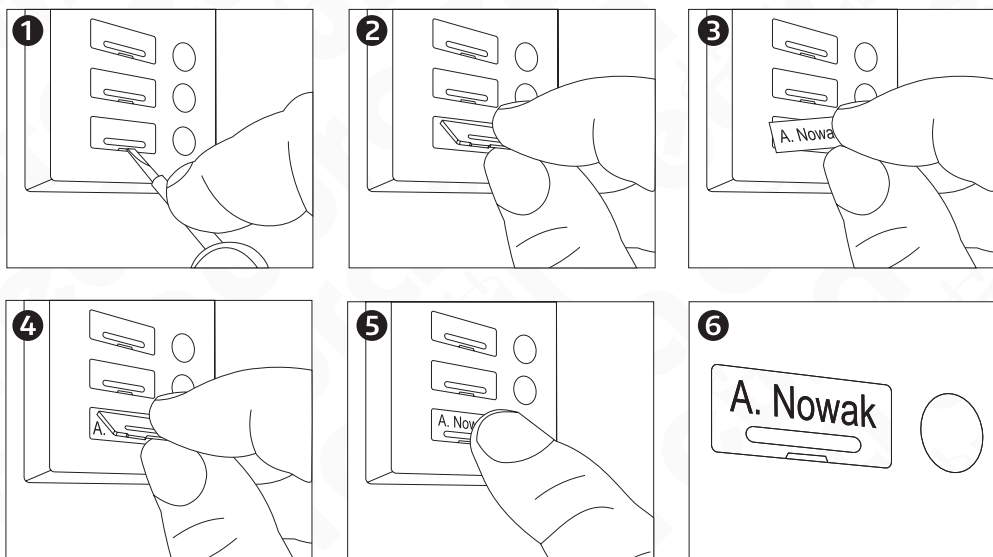

Rys. 4.

3. SCHEMAT POŁĄCZEŃ

W zależności od wersji kasety (liczby lokatorów), dostępna jest różna liczba gniazd przyłączeniowych J1, J2, J3, J4 w tylnej części kasety (np. wersja 2-lokatorska VDA-62C5 posiada 2 gniazda: J2 oraz J3). Przykładowy schemat połączeń kasety 4-lokatorskiej VDA-64C5 z kompatybilnymi monitorami oraz rygłem elektromagnetycznym pokazano na rys. 5.

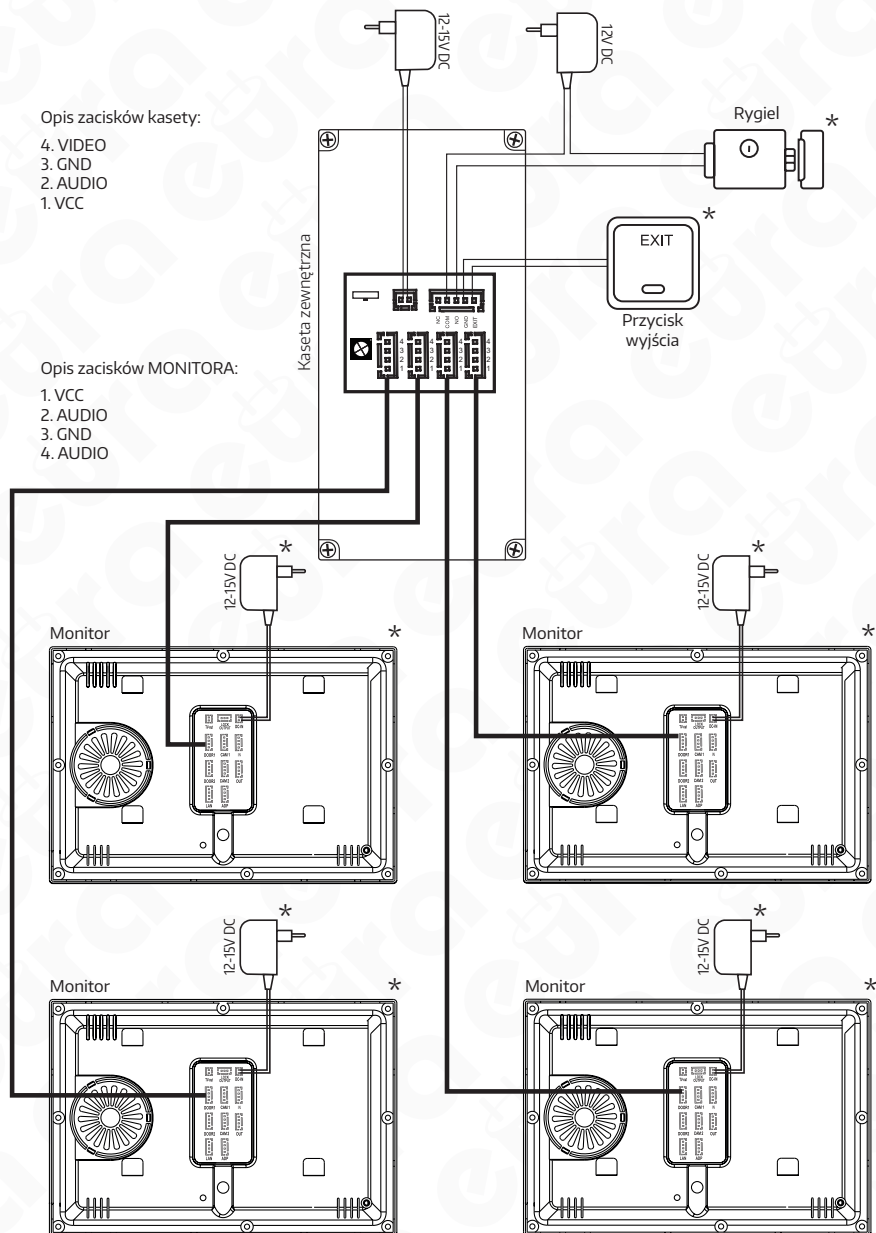

*Element wyposażenia dodatkowego, nie wchodzi w skład zestawu.

Rys. 5. Schemat połączeń

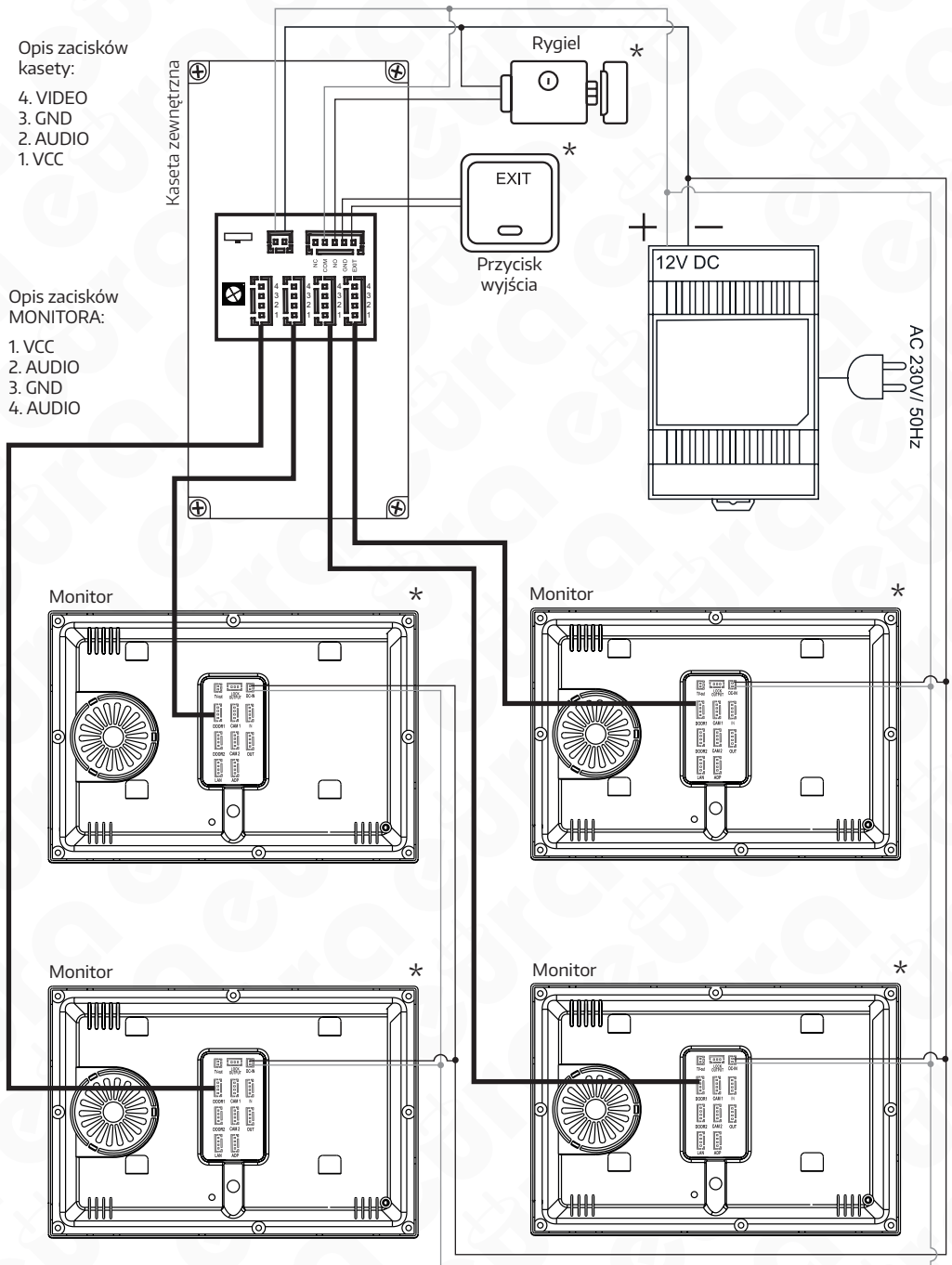

*Element wyposażenia dodatkowego, nie wchodzi w skład zestawu.

Rys. 6. Schemat połączeń z wykorzystaniem jednego zasilacza (12V 5A z funkcją regulacji napięcia)

UWAGI

1. Sterowanie bramą wjazdową realizowane jest za pomocą przekaźnika, którego styki N.O./ N.C. wyprowadzone są na złącze **LOCK OUTPUT** monitora.
2. Wszelkie przewody energetyczne i telekomunikacyjne, będące w bezpośrednim kontakcie z przewodami łączącymi kasetę zewnętrzną z monitorem mogą wpłynąć niekorzystnie na działanie całego zestawu.
3. W celu prawidłowej pracy zestawu składającego się z monitora, kasyety i urządzeń dodatkowych (rygiel, automat bramy wjazdowej) działał poprawnie, do kasyety zewnętrznej musi być podłączone osobne źródło zasilania.

UWAGA

Połączenie z rygłem elektromagnetycznym powinno zostać przeprowadzone przewodem 2 x 0.75mm, podobnie w przypadku połączenia z opcjonalnym automatem bramy wjazdowej. Optymalnym rozwiązaniem będzie użycie jednego 4-żyłowego przewodu łączącego monitor z kasetą zewnętrzną, jednego 2-żyłowego przewodu łączącego kasetę zewnętrzną z rygłem elektromagnetycznym oraz jednego 2-żyłowego przewodu łączącego monitor z automatem bramy wjazdowej. Jeżeli użytkownik posiada inne przewody połączeniowe niż zalecane to dopuszcza się ich zastosowanie, niemniej należy dokonać próbnego podłączenia zestawu celem sprawdzenia poprawności jego działania.

	Odległość między urządzeniami	Rodzaj przewodu
Kaseta zewnętrzna - monitor	0 - 30m	4x0.5mm ²
	30m - 50m	4x0.75mm ²

4. PROGRAMOWANIE

Urządzenie umożliwia dodanie breloków użytkownika, których zbliżenie przed czytnikiem umożliwia zwolnienie rygla. Zestaw zawiera dwa breloki, które należy dodać jako breloki **MASTER**, pierwsza z nich zostanie brelokiem **DODAJ**, druga zaś **USUŃ**.

4.1. DODAWANIE BRELOKÓW UŻYTKOWNIKÓW

W celu dodania breloków **MASTER**, należy:

- wywołać jednostkę wewnętrzną (monitor), oraz odblokować rygiel z pozycji monitora,
- po odblokowaniu naciskamy i przytrzymujemy przycisk wywołania na module zewnętrznym (kasecie), na okres ok. 5 sekund, wejście w tryb programowania zostanie zasygnalizowane miganiem „logo czytnika kart”,
- przykładamy do czytnika pierwszy brelok który automatycznie zostaje brelokiem **DODAJ**,
- drugi przyłożony brelok zostaje brelokiem **USUŃ**, „logo czytnika kart” przestaje migać.
- czytnik przechodzi w tryb czuwania.

UWAGA

Nie można usunąć breloków **MASTER**, należy zastąpić je nowo dodanymi brelokami **MASTER** (punkt 4.1.)

4.2. DODAWANIE BRELOKÓW UŻYTKOWNIKÓW

1. W trybie czuwania przesunąć brelok **DODAJ** trzy razy w okresie 15 sekund. Wejście w tryb programowania zostanie zasygnalizowane miganiem „logo czytnika kart” na przednim panelu urządzenia.
2. Przesuwamy kolejno breloki użytkowników które mają zostać zaprogramowane, gdy brelok jest przesuwany przed czytnikiem, brzęczyk wyemituje monit BI BI, wskazujący, że brelok użytkownika został dodany.
3. Gdy wszystkie breloki użytkowników zostaną dodane, wystarczy przyłożyć główną brelok **DODAJ** do czytnika, aby zakończyć operację dodawania.

4.3. USUWANIE BRELOKÓW UŻYTKOWNIKÓW

1. W trybie czuwania przesunąć brelok **USUŃ** trzy razy w okresie 15 sekund. Wejście w tryb programowania zostanie zasygnalizowane miganiem „logo czytnika kart” na przednim panelu urządzenia.
2. Przesuwamy kolejno breloki użytkowników które mają zostać usunięte, gdy brelok jest przesuwany przed czytnikiem, brzęczyk wyemituje monit BI BI, wskazujący, że brelok użytkownika został usunięty.
3. Gdy wszystkie breloki użytkowników zostaną usunięte, wystarczy przyłożyć główną brelok **USUŃ** do czytnika, aby zakończyć operację usuwania.

CZYSZCZENIE I KONSERWACJA POSZCZEGÓLNYCH ELEMENTÓW ZESTAWU

W wypadku zabrudzenia oka kamery należy ją czyścić wyłącznie miękką, lekko wilgotną szmatką z dodatkiem niewielkiej ilości środków myjących przeznaczonych do mycia elementów z tworzyw sztucznych.

5. SPECYFIKACJA TECHNICZNA

Napięcie zasilania	12-15V DC
Ilość przewodów łączących	4 (dla każdego z lokali)
Ilość obsługiwanych lokali	1-4
Pobór mocy kasyety zewnętrznej (czuwanie / praca)	1,5W/ 3,6W
Rozdzielczość obrazu	1080P
Kąt widzenia kamery w poziomie / pionie	ok. 110° / ok. 60°
Typ przetwornika kamery	CMOS 1/3"
Ilość obsługiwanych wyjść	1
Rodzaje wyjść	Wyjście 1: przekaźnik N.C. & N.O. 1A/ 24VDC
Czas aktywacji rygla	1-10 sekund (zależne od monitora)
Materiał obudowy	Stop aluminium
Sposób montażu kasyety zewn.	Natynkowy
Oświetlenie nocne	5 diod LED (światło podczerwone), z cz. zmierzchowym
Czytnik breloków zbliżeniowych	Tak
Maks. moc promieniowania	<5mW
Częstotliwość pracy	13,56MHz
Daszek ochronny	Tak
Współczynnik ochrony	IP65
Temperaturowy zakres pracy kasyety	-18°C ~ +40°C
Wymiary kasyety zewn. (W x SZ x G)	145 x 70 x 42 mm
Waga netto kasyety	250 g

KARTA GWARANCYJNA

nazwa wyrobu: **WIDEODOMOFONOWE
KASETY ZEWNĘTRZNE**

model: **VDA-61CS VDA-62CS VDA-63CS VDA-64CS**

data sprzedaży

pieczęć punktu sprzedaży i podpis sprzedawcy

OGÓLNE WARUNKI NAPRAW GWARANCYJNYCH

1. Euro-Tech Sp. z o.o. z siedzibą w Wejherowie przy ul. Przemysłowej 35A (zwany dalej „Gwarantem”), gwarantuje sprawne działanie wskazanego w Gwarancji urządzenia (zwanego dalej „Produktem”).
2. Gwarancja jest udzielana na okres 24 miesięcy, pod warunkiem użytkowania Produktu zgodnie z warunkami techniczno-eksploatacyjnymi opisanymi w instrukcji obsługi oraz przyjętymi standardami. Gwarancja obowiązuje na terenie Rzeczypospolitej Polskiej. Na wybrane produkty np. sygnalizatory czadu czas obowiązywania gwarancji może być dłuższy, co każdorazowo określone jest już przy samym produkcie.
3. Prawa i obowiązki Gwaranta oraz Nabywcy Produktu reguluje treść postanowień ujętych w niniejszej Gwarancji, z którymi Nabywca powinien się zapoznać przed zakupem. Zakup Produktu jest równoznaczny z akceptacją warunków niniejszej Gwarancji.
4. Data, od której obowiązuje czas trwania Gwarancji, jest datą wystawienia dokumentu sprzedaży zapisana w Karcie Gwarancyjnej i dokumencie sprzedaży. Ujawnione w okresie trwania Gwarancji wady będą usunięte bezpłatnie przez Centralny Serwis Euro-Tech Sp. z o.o. (zwany dalej „Serwisem”).
5. Dokumentem potwierdzającym zawarcie powyższej umowy i tym samym uprawniającym do dochodzenia swoich praw jest prawidłowo wypełniona Karta Gwarancyjna wraz z dokumentem potwierdzającym zakup (paragon fiskalny, faktura VAT). Jakiegokolwiek zmiany (zamazania, wytarcia, przekreślenia, poprawki itp.) w Karcie Gwarancyjnej powodują ją nieważnienie.
6. W przypadku Produktów nie posiadających Kart Gwarancyjnych (np. dzwonki bezprzewodowe, gongi, sygnalizatory, wykrywcze i inne), dokumentem potwierdzającym zawarcie umowy jest dokument sprzedaży (paragon fiskalny, faktura VAT).
7. Naprawa gwarancyjna nie obejmuje czynności przewidzianych w Instrukcji Obsługi, do wykonania których zobowiązany jest Nabywca we własnym zakresie i na własny koszt (np.: zainstalowanie, konfiguracja, optymalne zabezpieczenie przed działaniem warunków zewnętrznych, konserwacja, ewentualny demontaż itp.).
8. Gwarancja nie są objęte:
 - akcesoria / materiały eksploatacyjne takie jak: ramki oraz śruby montażowe, przewody, karty zbliżeniowe, zasilacze wraz z kablami zasilającymi, baterie oraz akumulatory czy inne elementy, które są dodatkowo dołączone do Produktów - ze względu na swój charakter posiadają okres żywotności eksploatacyjnej,
 - uszkodzenia mechaniczne, elektryczne, chemiczne i termiczne lub celowe uszkodzenia Produktu i wywołane nimi wady,
 - uszkodzenia i wady wynikłe na skutek niewłaściwego lub niezgodnego z Instrukcją Obsługi użytkownika, niedbalstwem użytkownika, niewłaściwym przechowywaniem czy konserwacją Produktu, a także stosowaniem Produktu niezgodnie z przepisami bezpieczeństwa i niezgodnie z jego przeznaczeniem,
 - uszkodzenia Produktu, który nie został prawidłowo zabezpieczony podczas transportu do Serwisu (np. brak opakowania transportowego, nie owinięcie Produktu odpowiednio w folię zabezpieczającą, unieruchomienie Produktu w opakowaniu itp.),
 - uszkodzenia Produktu, do którego Nabywca zgubił Kartę Gwarancyjną,
 - uszkodzenia powstałe w wyniku pożaru, powodzi, uderzenia pioruna (także pośredniego), czy też innych klęsk żywiołowych, nieprzewidzianych wypadków, zalania płynami, przepięciem w sieci elektrycznej, podłączenia do sieci elektrycznej w sposób niezgodny z Instrukcją Obsługi,
 - Produkty, w których dokonano przeróbek, zmian konstrukcyjnych, napraw naruszając plombę gwarancyjną lub w jakikolwiek inny sposób.
9. Gwarant zapewnia bezpłatne części zamienne oraz robociznę, zgodnie z warunkami podanymi w niniejszej Gwarancji, w okresie trwania Gwarancji, o którym mowa na ostatnich stronach Instrukcji Obsługi w rozdziale „Warunki Gwarancji”. Gwarancja obejmuje tylko i wyłącznie zniszczenia i uszkodzenia Produktu spowodowane wadliwymi częściami i/lub defektami produkcyjnymi.
10. Zgłoszenie reklamacyjne będzie rozpatrywane jedynie w przypadku, gdy reklamowany Produkt zostanie dostarczony do Serwisu wraz z:
 - Kartą Gwarancyjną (za wyjątkiem urządzeń wymienionych w pkt. 6),
 - prawidłowo wypełnionym Formularzem zgłoszenia naprawy,
 - dowodem zakupu zawierającym datę oraz miejsce sprzedaży.
11. Otwieranie urządzenia bez wyraźnej zgody Serwisu, dokonywanie wszelkich napraw we własnym zakresie lub w nieautoryzowanym serwisie przez osoby nieupoważnione, będzie podstawą do unieważnienia Gwarancji.
12. Uszkodzony Produkt Nabywca zobowiązany jest dostarczyć do punktu sprzedaży lub bezpośrednio do Serwisu. Jeżeli reklamacja zostanie uznana przez Serwis za uzasadnioną, po naprawione Produkt zostaje odesłany do Nabywcy na koszt Gwaranta, korzystając z usług spedycji kurierskich, z którymi Gwarant ma aktualnie nawiązaną współpracę (GLS).
13. Dostarczenie uszkodzonego Produktu jakiegokolwiek spedycją na koszt Gwaranta, bez wcześniejszego zgłoszenia z Serwisem, będzie skutkowało odmową przyjęcia paczki.
14. Ewentualne wady lub uszkodzenia Produktu ujawnione i zgłoszone w okresie trwania Gwarancji będą usunięte bezpłatnie w terminie 14 dni kalendarzowych. W uzasadnionych przypadkach termin ten może ulec przedłużeniu, wówczas Nabywca zostanie poinformowany o przybliżonym czasie naprawy. Bieg terminu naprawy rozpoczyna się pierwszego dnia roboczego następującego po dniu dostarczenia Produktu do Serwisu.
15. Wadliwy Produkt lub jego części, które zostaną wymienione, stają się własnością Serwisu.
 - Przed przystąpieniem do ewentualnej naprawy, Serwis każdorazowo dokonuje oględzin i oceny stopnia uszkodzenia reklamowanego Produktu. W przypadku stwierdzenia, że Produkt:
 - jest sprawny,
 - był instalowany oraz podłączony niezgodnie z zaleceniami zawartymi w Instrukcji Obsługi,
 - uległ uszkodzeniu ewidentnie z winy Nabywcy,
 - ma zerwaną plombę,
 - spełnia warunki podane w pkt. 8,wówczas Serwis traktuje takie zgłoszenie reklamacyjne za nieuzasadnione i może obciążyć Nabywcę kosztami transportu oraz diagnozy urządzenia, zgodnie z obowiązującym w Serwisie Cennikiem Usług Napraw Odpłatnych.
16. Nabywcy przysługują prawo do wymiany Produktu na inny, posiadający te same lub zbliżone parametry techniczne i eksploatacyjne, jeżeli:
 - w okresie trwania Gwarancji, Serwis dokona 3 napraw, a Produkt nadal będzie wykazywał wady uniemożliwiające używanie go zgodnie z przeznaczeniem,
 - Serwis uzna, że usunięcie wady jest niemożliwe lub w terminie określonym w pkt. 14,naprawa może spowodować nadmierne koszty po stronie Serwisu.
17. W skrajnych przypadkach po wcześniejszym skonsultowaniu się z Nabywcą, Serwis ma możliwość:
 - przedłużenia okresu naprawy Produktu, jeżeli wymagane naprawy nie mogą być wykonane z powodu nieprzewidzianych okoliczności, takich jak: trudności związane z importem urządzenia i/lub części zamiennej, przepisy prawne uniemożliwiający wykonanie naprawy itp.,
 - podjąć decyzję o znosie należności zgodnie i na podstawie ceny z faktury zakupowej, w przypadku, gdy nie ma możliwości wymiany Produktu na inny.
19. Gwarant jak i Serwis nie ponosi odpowiedzialności za uszkodzenia innych urządzeń w wyniku awarii Produktu.
20. Nabywca nie ma prawa do domagania się zwrotu utraconych korzyści z związku z awarią Produktu.
21. Brak odbioru naprawionego Produktu po upływie 4 tygodni od terminu naprawy określonego w pkt. 14, będzie traktowane jako bezpłatne zerzeczenie się Produktu na rzecz Serwisu. Serwis może przekazać Produkt na cele charytatywne lub wykorzystać jego części na potrzeby Serwisu.
22. W przypadku podważenia naruszenia przesyłki lub uszkodzenia przesyłanego Produktu w trakcie transportu, prosimy o stosowanie następującej procedury:
 - po otrzymaniu przesyłki należy każdorazowo sprawdzić stan opakowania w obecności pracownika spedycji (przesyłka powinna być zabezpieczona taśmą i/lub pieczęcią Serwisu, jeżeli tak nie jest lub jest w jakikolwiek sposób jest naruszona, oznacza to, że przesyłka była otwierana przez osoby nieuprawnione),
 - każdorazowo należy rozpakować i sprawdzić zawartość; przesyłki w obecności pracownika spedycji, a w przypadku stwierdzenia uszkodzenia zawartości paczki lub jakiegokolwiek braków, wspólnie sporządzić stosowny protokół.
23. Gwarancja na Produkt nie wyłącza ani nie ogranicza uprawnień kupującego wynikających z niezgodności towaru z umową.

Centralny Serwis Euro-Tech Sp. z o.o.
Przemysłowa 35a
84-200 Wejherowo
pon. – pt. 08:00 - 17:00
e-mail: serwis@euro-tech.eu

Zużyte urządzenia elektryczne lub elektroniczne nie może być składowane (wyrzucone) wraz z innymi odpadami pochodzącymi z gospodarstw domowych. Aby uniknąć szkodliwego wpływu na środowisko naturalne i zdrowie ludzi, zużyte urządzenia należy składować w miejscach do tego przeznaczonych. W celu uzyskania informacji na temat miejsca i sposobu bezpiecznego składowania zużytego produktu należy zwrócić się do organu władz lokalnych lub firmy zajmującej się recyklingiem odpadów.



Informacje na temat miejsc zbierania zużytego sprzętu elektrycznego i elektronicznego znaleźć można na stronie organizacji odzysku <http://www.elektroeko.pl>



Eura-Tech Sp. z o.o. niniejszym oświadcza, że typ urządzenia radiowego - kaseta zewnętrzna: VDA-61C5, VDA-62C5, VDA-63C5 i VDA-64C5 - są zgodne z dyrektywą 2014/53/UE. Pełny tekst deklaracji zgodności UE jest dostępny pod następującym adresem internetowym: www.eura-tech.eu



EURA-TECH Sp. z o.o.

ul. Przemysłowa 35A, 84-200 Wejherowo
www.eura-tech.eu

Wszystkie prawa zastrzeżone.

Zdjęcia, rysunki i teksty użyte w niniejszej instrukcji obsługi są własnością firmy „EURA-TECH” Sp. z o.o.
Powielanie, rozpowszechnianie i publikacja całości jak i fragmentów instrukcji są bez zgody autora zabronione!

Firma Eura-Tech Sp. z o.o. zastrzega sobie prawo do zmiany parametrów technicznych i modyfikacji instrukcji obsługi bez powiadomienia. Jednocześnie informuje, że najaktualniejsza wersja instrukcji znajduje się na stronie Internetowej www.eura-tech.eu na podstronie danego produktu.