

HW-C450

HW-C451

Crystal Surround Air Track (Aktywny system głośników) instrukcja obsługi

wyobraź sobie możliwości

Dziękujemy za zakup produktu firmy Samsung.
Aby uzyskać bardziej kompletny serwis, należy
zarejestrować produkt pod adresem

www.samsung.com/register

SAMSUNG

charakterystyka

Aktywny system głośników

To urządzenie jest wyposażone w Aktywny system głośników, zapewniający wysoką jakość dźwięku w jednym kompaktowym urządzeniu.

Urządzenie nie wymaga głośników satelitarnych ani okablowania, które zazwyczaj kojarzy się z konwencjonalnymi systemami dźwięku przestrzennego.

Wielofunkcyjny pilot

Dostarczonego pilota można używać do sterowania telewizorem podłączonym do urządzenia.

Pilot posiada przycisk TV umożliwiający wykonanie różnych operacji przez proste naciśnięcie przycisku.

Można dostosować głośność, zmienić kanał lub dostosować menu nawigacji telewizora za pomocą wielofunkcyjnego pilota.

Tryb Special Sound Field

Można wybrać spośród 7 różnych trybów pola dźwiękowego (WIADOMOŚCI, TEATR, SPORT, GRY, KINO, MUZYKA i POMIŃ (dźwięk oryginalny)) w zależności od typu zawartości źródła, która będzie odtwarzana.

Kompatybilność z technologiami

To urządzenie wykorzystuje dekodery kompatybilne z systemami Dolby Digital, DTS (Digital Theater Systems) oraz SFE (Sound Field Effect).

– Dolby Digital

Jest to standardowy format sygnału audio wykorzystywany w płytach DVD lub innych nośnikach czysto cyfrowych.

Ta technologia dźwięku przestrzennego zapewnia wysokiej jakości dźwięk cyfrowy dla 5.1 odrębnych kanałów dając kierunkowy i bardziej realistyczny efekt.

– System cyfrowego kina domowego DTS (Digital Theater Systems)

System DTS zapewnia odrębny 5.1 kanałowy cyfrowy sygnał audio zarówno dla muzyki jak i filmów i wykorzystuje mniejszą kompresję niż system Dolby Digital zapewniając pełniejszy dźwięk.

– System SFE (Sound Field Effect) wykorzystujący 32-bitowy procesor sygnałowy dźwięku audio

Zapewnia bardziej realistyczny dźwięk przestrzenny przy wykorzystaniu zwykłych źródeł dźwięku.

Bezprzewodowy subwoofer

Moduł bezprzewodowy firmy Samsung umożliwia pozbycie się przewodów łączących urządzenie główne z subwooferem. Zamiast tego subwoofer łączy się z kompaktowym modułem bezprzewodowym, komunikującym się z modułem głównym.

CO ZOSTAŁO DOSTARCZONE

Sprawdź, czy opakowanie zawiera wszystkie akcesoria wymienione poniżej.

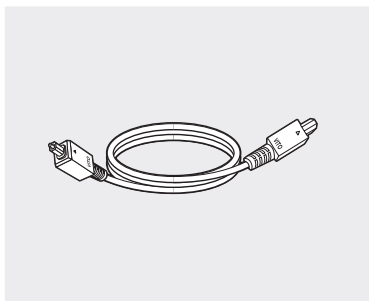

Kabel optyczny

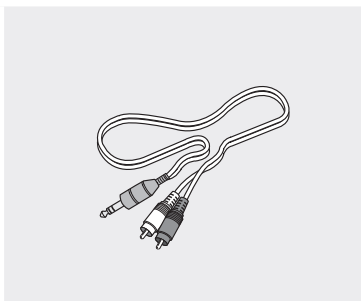

Kabel audio

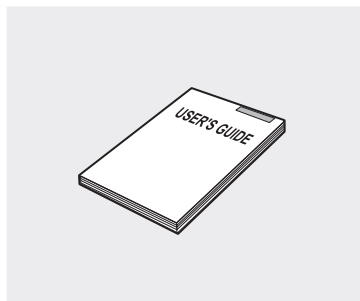

Instrukcja obsługi

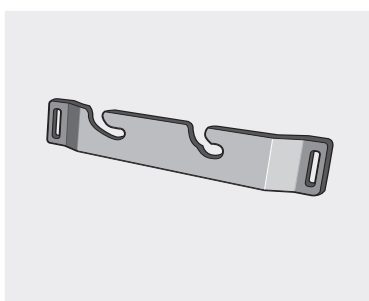

Wspornik ścienny



Pilot/baterie (rozmiar AAA)



- Akcesoria mogą się nieznacznie różnić od przedstawionych na rysunkach.

informacje dotyczące bezpieczeństwa

OSTRZEŻENIA DOTYCZĄCE BEZPIECZEŃSTWA

OSTRZEŻENIE: ABY ZMNIĘJSZYĆ RYZYKO PORAŻENIA ELEKTRYCZNEGO, NIE ZDEJMUJ TYLNEJ POKRYWY. WEWNĄTRZ NIE ZNAJDUJĄ SIĘ ŻADNE CZĘŚCI PODLEGAJĄCE SERWISOWANIU PRZEZ UŻYTKOWNIKA. CZYNNOŚCI SERWISOWE POZOSTAW WYKWALIFIKOWANEMU PERSONELOWI SERWISU.



Ten symbol oznacza, że wewnątrz urządzenia występuje wysokie napięcie elektryczne, które może spowodować porażenie elektryczne lub obrażenia ciała.



Ten symbol oznacza obecność ważnych instrukcji towarzyszących produktowi.

PRZESTROGA: Aby zmniejszyć ryzyko wystąpienia pożaru lub porażenia elektrycznego, nie wystawiaj niniejszego urządzenia na działanie deszczu i wilgoci.

UWAGA: ABY UNIKNAĆ PORAŻENIA ELEKTRYCZNEGO, WSUŃ WTYCZKĘ CAŁKOWICIE DO GNIAZDA ELEKTRYCZNEGO.

- Niniejsze urządzenie powinno zawsze być podłączone do gniazda prądu zmiennego z uziemieniem.
- Aby odłączyć urządzenie od źródła zasilania, należy chwycić za wtyczkę.

UWAGA

- Urządzenie nie powinno być narażone na kapanie lub rozlanie płynu, nie należy na nim stawiać przedmiotów wypełnionych cieczą np. wazonów.
- Wtyczka sieci zasilającej stosowana jest jako urządzenie rozłączające, dlatego powinna być łatwo dostępna przez cały czas.

ŚRODKI OSTROŻNOŚCI

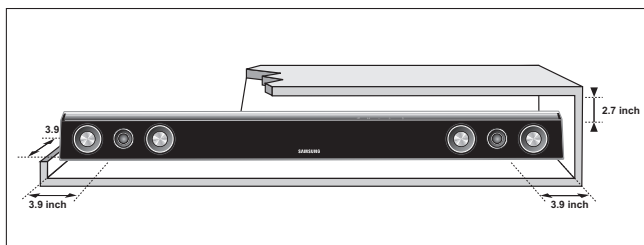

Należy upewnić się, że źródło zasilania prądem zmiennym jest zgodne z wymaganiami wyszczególnionymi na naklejce umieszczonej z tyłu produktu. Urządzenie należy umieścić w pozycji poziomej na odpowiedniej podstawie (meblu) zachowując wystarczająco dużo miejsca na dopływ powietrza (8–10 cm). Należy upewnić się, że otwory wentylacyjne nie są zasłonięte. Urządzenia nie należy kłaść na wzmacniaczach lub innych urządzeniach, które mogą nagrzewać się w czasie pracy. Urządzenie zostało zaprojektowane jako urządzenie ciągłego użytku. Aby całkowicie odłączyć urządzenie od zasilania, należy wyjąć wtyczkę z gniazdka, zwłaszcza jeśli urządzenie nie będzie używane przez dłuższy czas.

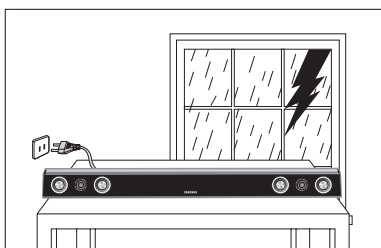

Podczas burzy z piorunami należy odłączyć główną wtyczkę prądu przemiennego z gniazda. Napięcie gwałtownie wzrasta pod wpływem wyładowań atmosferycznych, co może uszkodzić jednostkę.

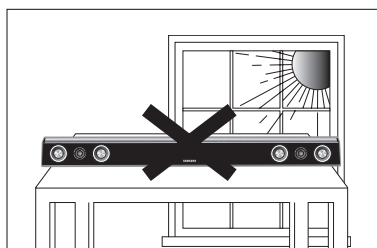

Jednostki nie należy wystawiać bezpośrednio na promienie słońca lub inne źródła ciepła. Mogłoby to doprowadzić do przegrzania i uszkodzenia jednostki.

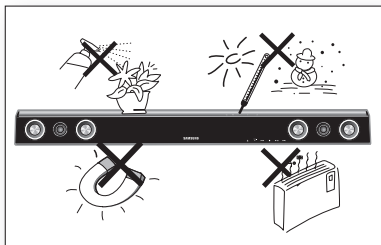

Produkt należy chronić przed wilgocią (np. wazon) i nadmiernym ciepłem (np. z kominka) lub urządzeniami wytwarzającymi silne pole elektromagnetyczne. Jeśli urządzenie nie działa prawidłowo, należy odłączyć kabel zasilania ze źródła prądu zmiennego.

Produkt nie jest przeznaczony do użytku przemysłowego. Należy go używać jedynie w celu prywatnym.

Jeśli produkt lub płyta były przechowywane w niskich temperaturach, może wystąpić kondensacja pary wodnej. W przypadku przewożenia odtwarzacza zimą należy odczekać około 2 godzin przed jego użyciem, aż temperatura jednostki osiągnie wartość pokojową.

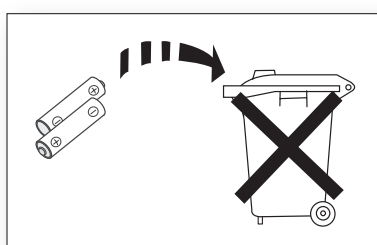

Baterie użyte w tym produkcie zawierają substancje chemiczne szkodliwe dla środowiska.

Nie należy wyrzucać baterii razem z innymi odpadkami gospodarstwa domowego.

spis treści

CHARAKTERYSTYKA	2	Charakterystyka
	3	Co zostało dostarczone
INFORMACJE DOTYCZĄCE BEZPIECZEŃSTWA	4	Ostrzeżenia dotyczące bezpieczeństwa
	5	Środki ostrożności
ROZPOCZYNIANIE PRACY	7	Przed przeczytaniem tej instrukcji obsługi
OPISY	8	Panel przedni
	9	Panel tylny
PILOT	10	Opis pilota
ZŁĄCZA	11	Montowanie wspornika ściennego
	12	Podłączanie bezprzewodowego subwoofera
	13	Podłączanie urządzenia crystal surround air track
FUNKCJE	14	Podstawowe funkcje
	14	Zaawansowane funkcje
	16	Aktualizacja oprogramowania
ROZWIĄZYWANIE PROBLEMÓW	17	Rozwiązywanie problemów
DODATEK	18	Dane techniczne



rozpoczynanie pracy

POL

PRZED PRZECZYTANIEM TEJ INSTRUKCJI OBSŁUGI

Przed przeczytaniem instrukcji obsługi należy sprawdzić następujące terminy.

Symbole używane w instrukcji

Symbol	Termin	Definicja
	Ostrzeżenie	Dotyczy przypadków, w których funkcja nie działa lub ustawienie może zostać anulowana.
	Uwaga	Dotyczy wskazówek lub instrukcji na stronie, pomagających w obsłudze każdej funkcji.

ROZPOCZYNANIE PRACY

Informacje o tej instrukcji obsługi

- 1) Przed użyciem tego produktu należy zapoznać się z Instrukcjami dotyczącymi bezpieczeństwa. (Patrz strona 4).
- 2) Jeśli wystąpi problem, należy sprawdzić rozdział Rozwiązywanie problemów. (Patrz strona 17).

Copyright

©2010 Samsung Electronics Co.,Ltd.

Wszelkie prawa zastrzeżone. Powielanie lub kopiowanie niniejszej instrukcji obsługi w całości lub w częściach bez uzyskania pisemnej zgody Samsung Electronics Co., Ltd. jest zabronione.

opisy

PANEL PRZEDNI

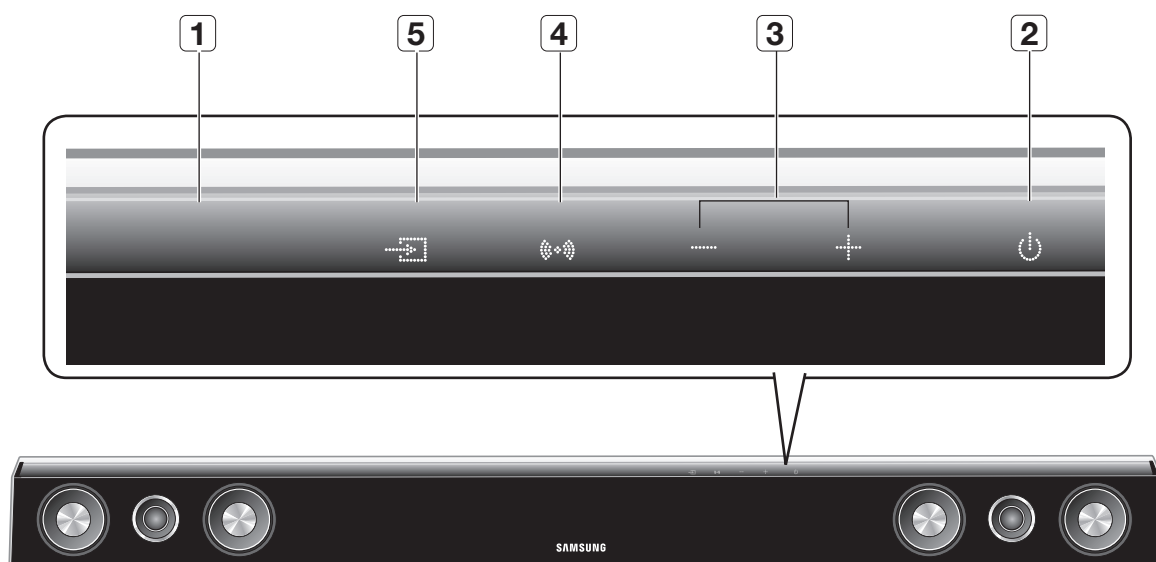

1	WYŚWIETLACZ	Wyświetla bieżący słuchania.
2	PRZYCIŚK POWER	Włącza i wyłącza urządzenie Crystal Surround Air Track.
3	GŁOŚNOŚĆ +/-	Steruje poziomem głośności.
4	TRYB SOUND FIELD	Umożliwia wybranie trybu pola dźwiękowego. (WIADOMOŚCI, TEATR, SPORT, GRY, KINO, MUZYKA i POMIŃ (dźwięk oryginalny))
5	TRYB WEJŚCIA	Umożliwia wybranie wejścia optycznego lub audio.



- Po włączeniu zasilania tego urządzenia nastąpi 4-5 sekundowe opóźnienie przed odtworzeniem dźwięku.

PANEL TYLNY

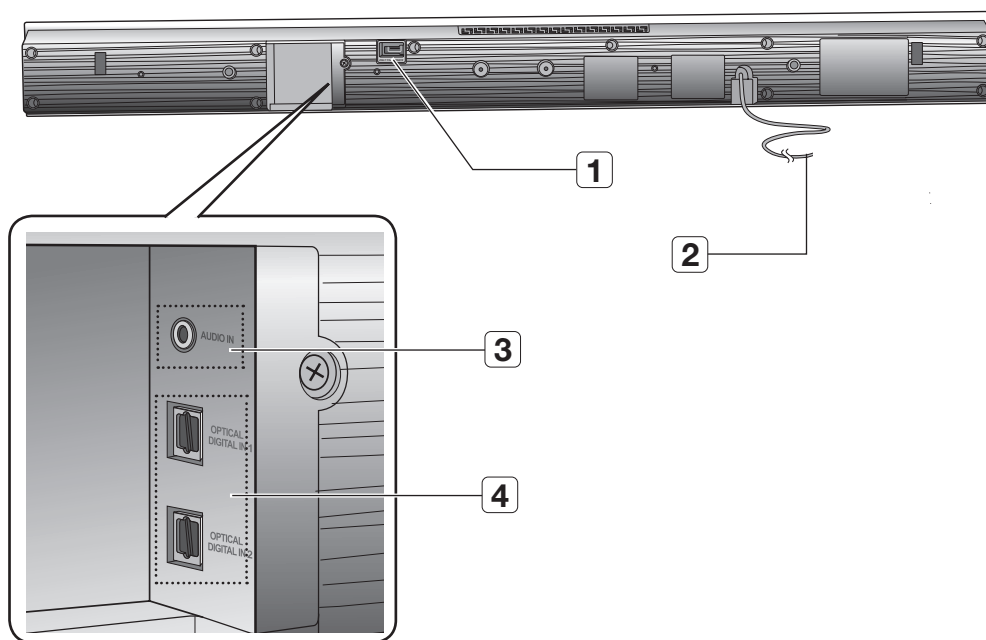

1	PORT USB	Umożliwia aktualizację oprogramowania tego urządzenia za pomocą portu USB.
2	KABEL ZASILANIA	Podłącz kabel zasilania do gniazda ściennego.
3	GNIAZDO AUDIO IN	Podłącz do wyjścia analogowego urządzenia zewnętrznego.
4	GNIAZDA OPTICAL DIGITAL IN 1, 2	Podłącz do wyjścia cyfrowego (optycznego) urządzenia zewnętrznego.

- !** Podczas odłączania kabla zasilania od gniazda ściennego należy trzymać go za wtyczkę. Nie ciągnij kabla.
- Nie podłączaj tego urządzenia lub innych podzespołów do zasilania sieciowego, dopóki nie zostaną wykonane połączenia pomiędzy wszystkimi podzespołami.

pilot

OPIS PILOTA

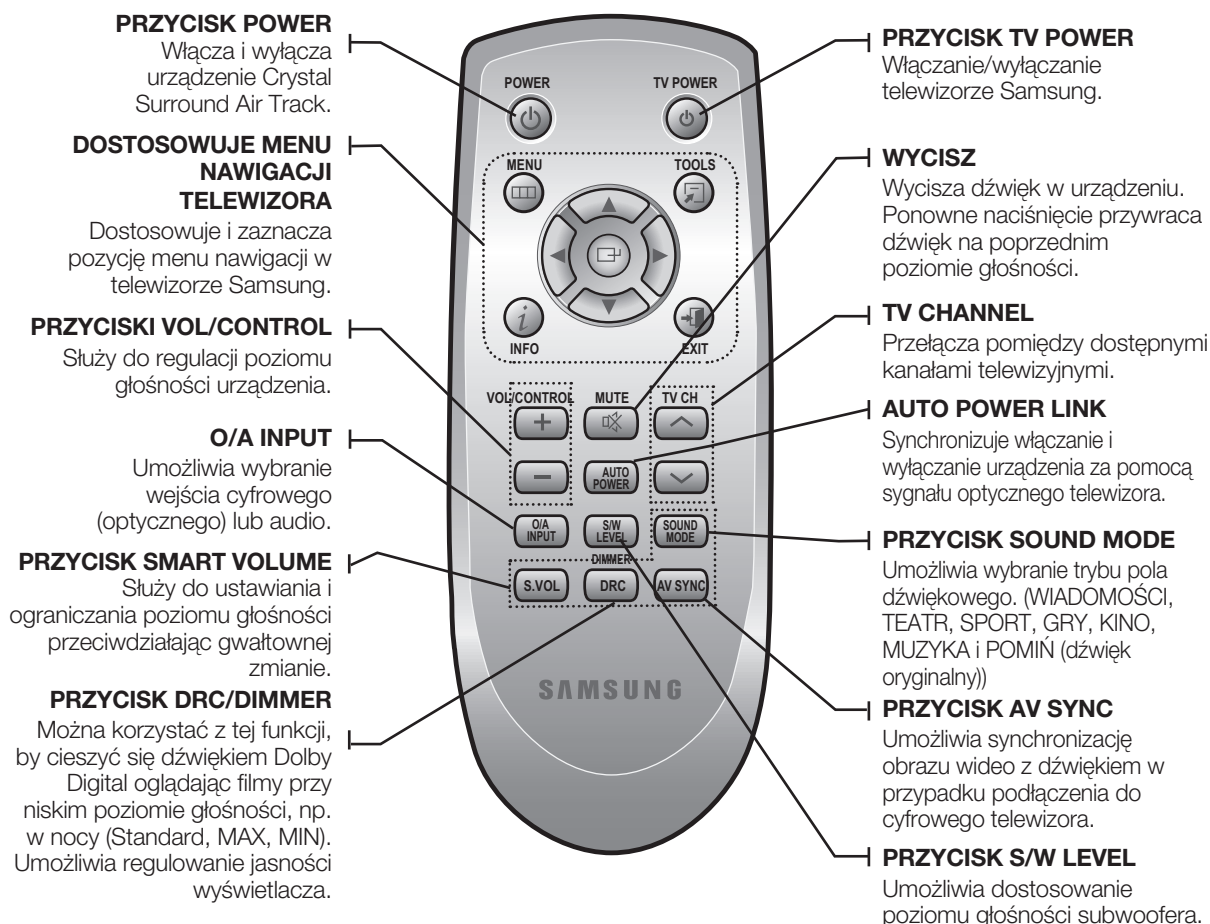

- Pilot może obsługiwać tylko telewizory marki Samsung.
- W przypadku niektórych telewizorów obsługa telewizora za pomocą pilota nie jest możliwa. Należy wtedy obsługiwać telewizor przy pomocy dostarczonego z nim pilota.

Wkładanie baterii do pilota

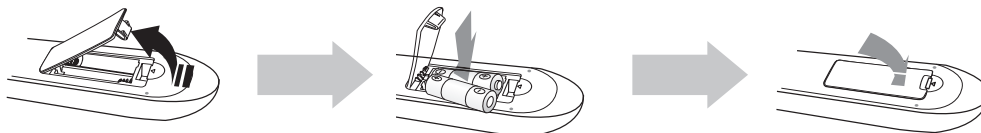

1. Podnieś pokrywkę z tyłu pilota w górę, jak pokazano.
2. Włóż dwie baterie typu AAA. Upewnij się, że bieguny baterii zostały ustawione zgodnie z oznaczeniami „+” i „-” na rysunku w komorze.
3. Załóż ponownie pokrywkę. W przypadku typowego użytkownika telewizora baterie wystarczą na rok czasu.

Zasięg działania pilota

Pilota można używać maksymalnie z odległości około 7 metrów (23 stóp) w linii prostej. Można go również używać w odchyleniu poziomym do 30° w stosunku do czujnika pilota.

MONTOWANIE WSPORNIKA ŚCIENNEGO

Wspornik ścienny służy do montowania tego urządzenia na ścianie.

Środki ostrożności przy instalacji

- Nie instalować w miejscu innym niż pionowa ściana.
- Do instalacji unikać miejsc wysokiej temperatury i wilgotności w przeciwnym razie ściana może nie utrzymać urządzenia.
- Sprawdź nośność ściany. Jeśli wytrzymałość ściany jest niedostateczna do montażu produktu, należy przed montażem wzmocnić ścianę.
- Sprawdź rodzaj materiału, z którego zbudowana jest ściana. Jeśli ściana jest zbudowana z płyty gipsowej, marmuru lub żelaznej płyty, należy zakupić i zastosować śruby mocujące.
- Przewody łączące zewnętrzne urządzenia należy podłączyć do urządzenia przed montażem.
- Pamiętaj, aby wyłączyć jednostkę przed instalacją i odłączyć ją od gniazdka zasilania. W przeciwnym razie mogłoby dojść do porażenia prądem elektrycznym.

1. Przyłóż wspornik ścienny do powierzchni ściany, a następnie przymocuj go dwoma śrubami (nie dostarczone).

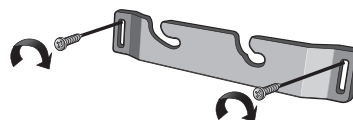

2. Następnie załóż urządzenie na odpowiednie wcięcie uchwyty ściennego. W celu solidnego przymocowania upewnij się, że kołki mocujące dochodzą do dna wcięć.

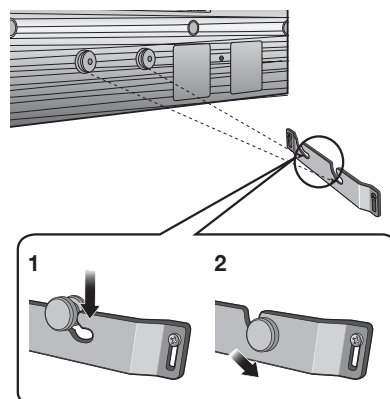

3. Tak wygląda sugerowany prawidłowo zamontowany uchwyt ścienny.

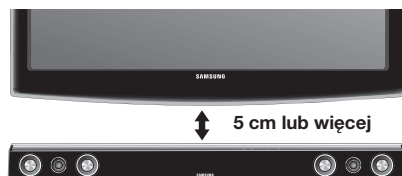

- Nie należy zawieszać się na zamontowanym urządzeniu i należy unikać jego uderzania.
- Zamocuj urządzenie solidnie na ścianie tak, aby nie spadło. Upadek urządzenia może doprowadzić do obrażeń ciała użytkownika lub uszkodzenia produktu.
- Po zainstalowaniu urządzenia na ścianie należy się upewnić, że nie istnieje możliwość pociągnięcia kabli połączeniowych przez dzieci.
- Aby zapewnić optymalną pracę w przypadku montażu na ścianie, należy zamontować system głośników w odległości co najmniej 5 cm od telewizora.

PODŁĄCZANIE BEZPRZEWODOWEGO SUBWOOFERA

Identyfikator połączenia subwoofera jest programowany fabrycznie, więc jednostka główna i subwoofer powinny łączyć się (połączenie bezprzewodowe) automatycznie po włączeniu. Jeśli wskaźnik połączenia nie świeci się, gdy zostało włączone urządzenie główne i subwoofer, ustaw identyfikator zgodnie z poniższymi instrukcjami.

1. Podłącz przewody zasilania urządzenia głównego i subwoofera do zasilania prądem zmiennym.
2. Naciskaj przycisk **ID SET** z tyłu subwoofera małym przedmiotem z ostrą końcówką przez 5 sekundy.
 - Wskaźnik **STANDBY** jest wylączony i wskaźnik **LINK** (niebieska dioda LED) szybko zamiga.

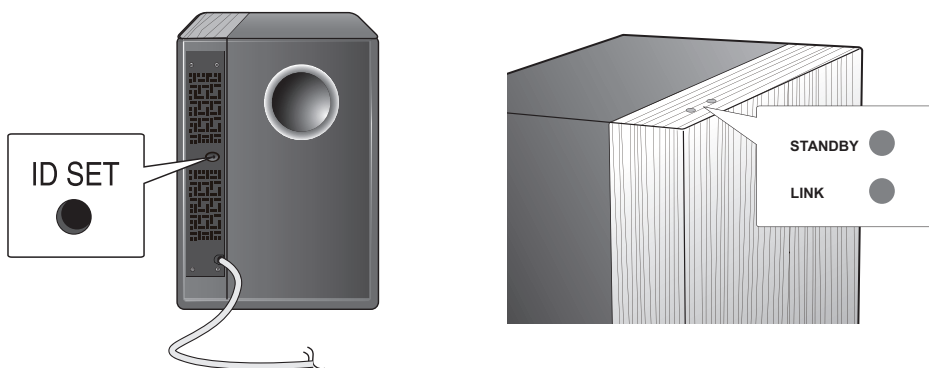

3. Podczas gdy urządzenie główne jest zasilane (stan gotowości), naciśnij przycisk **MUTE** na pilocie i przytrzymaj przez 5 sekund.
4. Wskaźnik zasilania na urządzeniu głównym zgaśnie i zaświeci się, a następnie wróci do trybu **STANDBY**.
 - Jednostka główna i subwoofer są teraz połączone.
 - Wskaźnik połączenia (niebieska dioda LED) na subwooferze świeci się.
 - Jakość dźwięku bezprzewodowego subwoofera można poprawić wybierając tryb pola dźwięku. (Patrz strona 15).

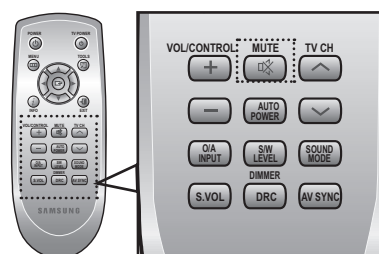

- Przed przeniesieniem lub instalacją produktu należy wyłączyć urządzenie i odłączyć przewód zasilający.
- Jeśli jednostka główna jest wyłączona, bezprzewodowy subwoofer przełączy się w tryb gotowości, a w górnej części ekranu zostanie wyświetlone **STANDBY**. Następnie po 30 sekundach zaczną migać niebieski wskaźnik **LINK**.
- Jeśli w pobliżu systemu używane jest urządzenie takie, jak kuchenka mikrofalowa, bezprzewodowa karta LAN, urządzenia Bluetooth lub inne urządzenia korzystające z tej samej częstotliwości (2,4 GHz lub 5,8 GHz), mogą wystąpić słyszalne zakłócenia w wyniku interferencji.
- Odległość transmisji fali radiowej wynosi ok. 10 m, jednak może się ona różnić w zależności od środowiska pracy. Jeżeli pomiędzy jednostką zewnętrzną, a bezprzewodowym modulem wzmacniacza znajduje się ściana z żelbetonu lub metalu, system może zupełnie nie działać z powodu nie przechodzenia fal radiowych przez metal.
- Jeśli urządzenie główne nie uzyska połączenia bezprzewodowego, wykonaj kroki 1–4 powyżej, aby spróbować ponownie uzyskać połączenie urządzenia głównego z bezprzewodowym subwooferem.

- ! Bezprzewodowy subwoofer posiada wbudowaną antenę bezprzewodowego odbioru. Jednostkę należy trzymać z dala od wody i wilgoci.
- Aby osiągnąć optymalną jakość dźwięku, należy sprawdzić, czy obszar dookoła bezprzewodowego subwoofera jest wolny od jakichkolwiek przeszkód.

PODŁĄCZANIE URZĄDZENIA CRYSTAL SURROUND AIR TRACK

W tej części wyjaśniono dwa sposoby (cyfrowy i analogowy) podłączania urządzenia do telewizora. Urządzenie jest wyposażone w dwa optyczne gniazda cyfrowe i jedno gniazdo analogowe audio do podłączania telewizora.

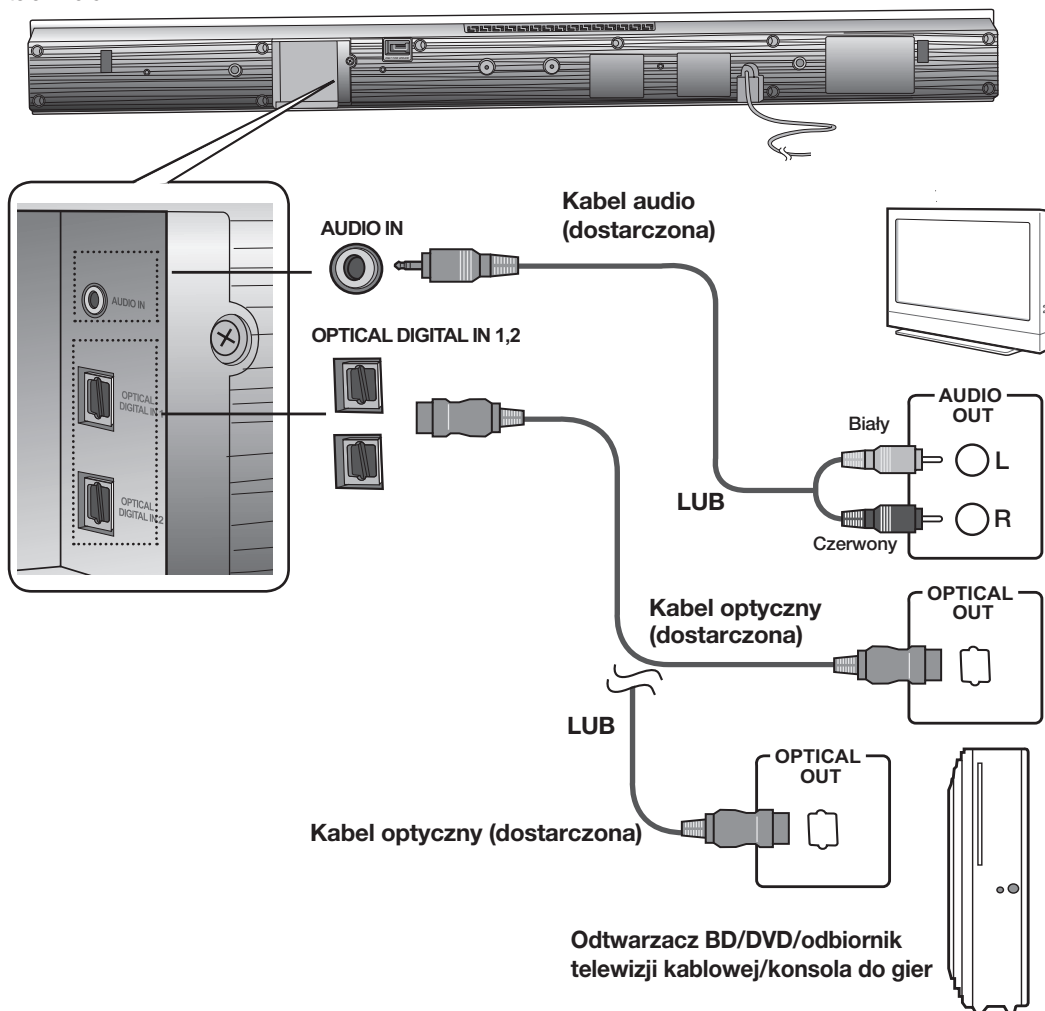

AUDIO IN

Podłącz wejście AUDIO IN w urządzeniu głównym do gniazda AUDIO OUT w telewizorze. Upewnij się, że dopasowane zostały kolory.

LUB,

OPTICAL DIGITAL IN 1,2

Podłącz wejście cyfrowe DIGITAL IN urządzenia głównego do gniazda OPTICAL OUT w telewizorze lub źródle dźwięku.



- Nie podłączaj kabla zasilania tego produktu lub telewizora do gniazda ściennego do momentu, aż zostaną wykonane wszystkie połączenia pomiędzy komponentami.
- Przed przeniesieniem lub instalacją produktu należy wyłączyć urządzenie i odłączyć przewód zasilający.
- Można podłączyć to urządzenie do innych urządzeń zewnętrznych. (Na przykład odtwarzacz DVD, odbiornik telewizji kablowej/satelitarnej itd.)
- Dołączony jest tylko jeden przewód optyczny.
- W przypadku wybrania 'ANALOG' bez podłączenia kabla audio zestaw zostanie automatycznie wyłączony po 20 minutach.

funkcje

PODSTAWOWE FUNKCJE

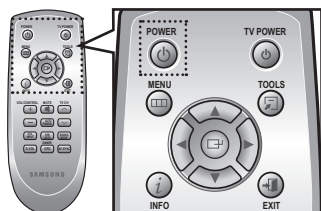

Włączanie/wyłączanie zasilania

1. Dotknij przycisk **POWER** (⏻) na panelu przednim.
LUB,
Naciśnij przycisk **POWER** na pilocie, aby włączyć zasilanie.
2. Dotknij przycisk **POWER** (⏻) na panelu przednim.
LUB,
Naciśnij ponownie przycisk **POWER** na pilocie, aby wyłączyć zasilanie.

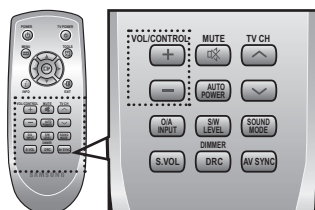

Regulowanie głośności

Dotknij przycisk **GŁOŚNOŚĆ +/-** na panelu przednim.

LUB,

Naciśnij przycisk **VOL +/-** na pilocie zdalnego sterowania, aby zwiększyć lub zmniejszyć poziom głośności.

- Wartość numeryczna poziomu głośności pojawia się na wyświetlaczu panelu przedniego.



- Naciśnięcie przycisku VOL +/- (GŁOŚNOŚĆ +/-) powoduje zwiększenie lub zmniejszenie głośności.
- Aby odtwarzać dźwięk tylko z urządzenia Crystal Surround Air Track, należy wyłączyć głośniki telewizora w menu konfiguracji audio telewizora. Należy zapoznać się z instrukcją obsługi telewizora.

ZAAWANSOWANE FUNKCJE

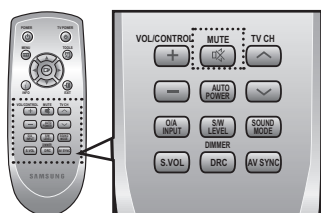

Wyciszanie dźwięku

Funkcja jest przydatna w przypadku dzwonka do drzwi lub odbierania telefonu.

1. Naciśnij przycisk **MUTE** (⏻) na pilocie, aby wyciszyć dźwięk.
2. Naciśnij ponownie przycisk **MUTE** na pilocie
(lub naciśnij przycisk **VOL +/-**), aby przywrócić dźwięk.

Wybieranie trybu wejścia

Można wybrać albo wejście optyczne albo wejścia audio.

Naciśnij przycisk **O/A INPUT** na pilocie lub dotknij przycisk **INPUT MODE** na przednim panelu, aby wybrać wejście optyczne lub wejście audio.

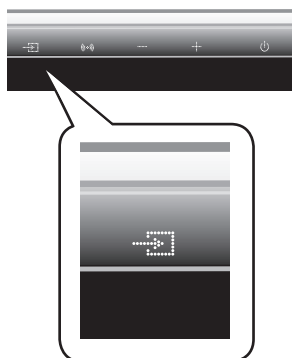

Tryb wejścia		Wyświetlacz
Optyczne wejście cyfrowe	PCM	PCM
	DOLBY	D.D
	DTS	DTS
Wejście audio		ANALOG

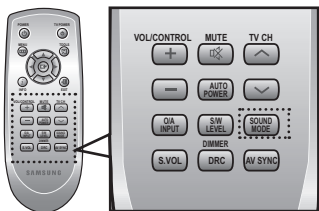
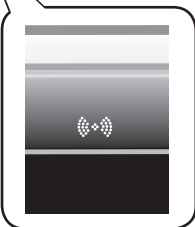

Korzystanie z trybu pola dźwiękowego

Można wybrać spośród 7 różnych trybów pola dźwiękowego (WIADOMOŚCI, TEATR, SPORT, GRY, KINO, MUZYKA i POMIŃ (dźwięk oryginalny) w zależności od typu źródła, które będzie odtwarzane.

Naciśnij przycisk **SOUND MODE** na pilocie lub dotykaj przycisk **SOUND FIELD MODE** na przednim panelu, aby wybrać żądane pole dźwiękowe.

Tryb pola dźwiękowego	Funkcja
PASS	Wybierz tryb PASS, aby słuchać oryginalnego dźwięku.
MUSIC	Wybierz tryb MUSIC, aby odtwarzać źródła z muzyką.
NEWS	Wybierz tryb NEWS, aby słuchać wiadomości.
DRAMA	Wybierz tryb DRAMA, aby odtwarzać źródła z przedstawieniami teatralnymi.
CINEMA	Wybierz tryb CINEMA, aby odtwarzać źródła z filmem.
SPORTS	Wybierz tryb SPORTS, aby odtwarzać źródła ze programami sportowymi.
GAME	Wybierz tryb GAME, aby korzystać z gier.

Używanie funkcji AUTO POWER LINK

System Crystal Surround Air Track jest włączany automatycznie po włączeniu telewizora lub innego urządzenia podłączonego do systemu Air Track przewodem optycznym.

Naciśnij przycisk **AUTO POWER** na pilocie tego urządzenia.

- Funkcja automatycznego włączania zasilania włącza się lub wyłącza po każdym naciśnięciu przycisku **AUTO POWER**.

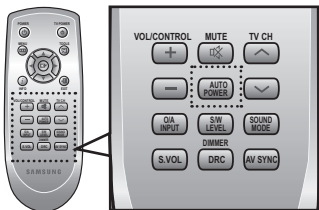

AUTO POWER LINK	Wyświetlacz
On (Włączona)	POWER LINK ON
Off (Wyłączona)	POWER LINK OFF



- Jeśli telewizor lub urządzenie podłączone do systemu Air Track przewodem optycznym jest wyłączone i nie ma sygnału cyfrowego, system Air Track zostaje wyłączony po 20 minutach.

Korzystanie z funkcji telewizora

- Naciśnij przycisk **TV POWER** na pilocie tego urządzenia.
- Naciśnij przycisk **TV CH** na pilocie, aby wybrać kanał telewizyjny.
- Wybierz jeden z przycisków trybu pola dźwięku na pilocie, aby ustawić żądany tryb pola dźwięku.



- Pilot może obsługiwać tylko telewizory marki Samsung.

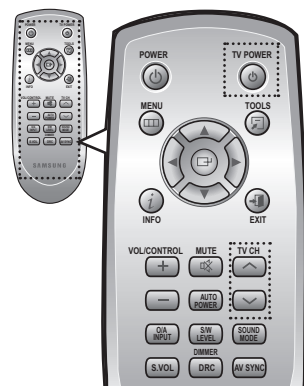

Korzystanie z funkcji S/W LEVEL

Za pomocą przycisku S/W Level na pilocie można regulować podstawową głośność.

- Naciśnij przycisk **S/W Level** na pilocie.
- Na wyświetlaczu pojawi się „**SW 00**”.
- Naciśnij „**+**” na przycisku **VOL/CONTROL**, aby zwiększyć głośność subwoofera. Można wybrać poziom z zakresu od SW+01 do SW+06.
- Naciśnij „**-**” na przycisku **VOL/CONTROL**, aby zmniejszyć głośność subwoofera. Można wybrać poziom z zakresu od SW-01 do SW-06.

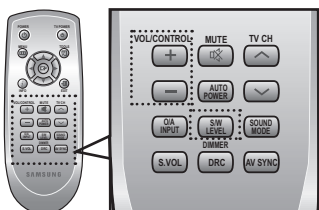

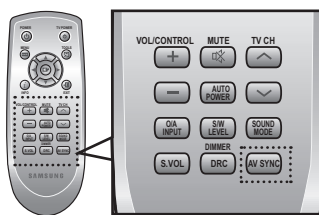

Korzystanie z funkcji AV SYNC

Gdy urządzenie jest podłączone do cyfrowego telewizora, obraz wideo może wydawać się opóźniony w stosunku do dźwięku. W przypadku takiej sytuacji dopasuj opóźnienie dźwięku, aby odpowiadał obrazowi.

Naciśnij kilkakrotnie przycisk **AV SYNC** na pilocie tego urządzenia.

- Za pomocą przycisku + lub - można wybrać opóźnienie dźwięku z zakresu od 0 ms do 300 ms.

Korzystanie z funkcji DRC

Ta funkcja umożliwia wyrównanie zakresu pomiędzy najgłośniejszymi i najcichszymi dźwiękami.

Można korzystać z tej funkcji, by cieszyć się dźwiękiem Dolby Digital oglądając filmy przy niskim poziomie głośności, np. w nocy.

Naciśnij przycisk **DRC** na pilocie tego urządzenia

- Każdorazowe naciśnięcie przycisku powoduje następującą zmianę wyboru: DRC MIN ➔ DRC STANDARD ➔ DRC MAX

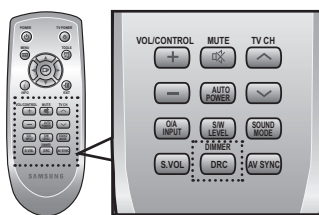

Korzystanie z funkcji DIMMER

Naciśnij przycisk Dimmer w celu zmiany jasności wyświetlacza.

W przypadku naciśnięcia i przytrzymania przycisku **DRC(DIMMER)** przez ponad 4 sekundy wyświetlacz zostaje ściemniony i pojawi się na nim komunikat „**DIMMER LEVEL 1**”. Jeśli przycisk zostanie naciśnięty i przytrzymany ponownie, wyświetlacz zostanie rozjaśniony i pojawi się na nim komunikat „**DIMMER LEVEL 2**”.

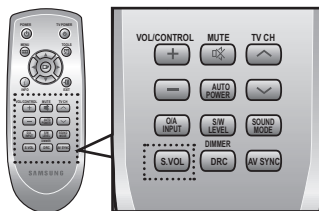

Korzystanie z funkcji S.VOL

Funkcja ta reguluje i stabilizuje poziom głośności, zapobiegając nagłym zmianom głośności w przypadku zmiany kanału lub przejścia do innej sceny.

Naciśnij przycisk **S.VOL** na pilocie tego urządzenia.

- Każdorazowe naciśnięcie przycisku powoduje następującą zmianę wyboru: S.VOL ON ➔ S.VOL OFF

AKTUALIZACJA OPROGRAMOWANIA

Firma Samsung może w przyszłości zapewniać aktualizacje oprogramowania wewnętrznego systemu Crystal Surround Air Track.

Odwiedź stronę Samsung.com lub skontaktuj się z centrum obsługi telefonicznej Samsung, aby uzyskać informacje na temat pobierania aktualizacji i korzystania z napędu USB.

Aktualizacje będzie można pobrać podłączając napęd USB do portu USB w aktywnym systemie Air Track.

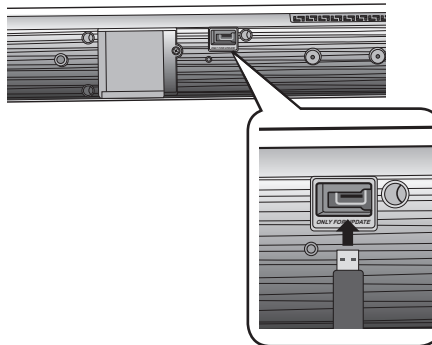

- Włóż napęd USB zawierający aktualizację oprogramowania wewnętrznego do portu USB z tyłu głównej jednostki.
- Należy uważać, aby nie odłączyć zasilania ani nie wyjąć napędu USB przed zakończeniem instalacji aktualizacji. Po zakończeniu aktualizacji oprogramowania jednostka główna zostanie automatycznie wyłączona. Podczas aktualizacji oprogramowania wprowadzone ustawienia powrócą do wartości ustawionych fabrycznie. Zalecamy zapisanie ustawień, aby możliwe było ich łatwe przywrócenie po wykonaniu aktualizacji.
- Gdyby aktualizacja oprogramowania nie powiodła się, zalecamy sformatowanie napędu USB do systemu plików FAT16 i ponowną próbę aktualizacji.
- W celu aktualizacji nie należy formatować napędu USB w systemie plików NTFS, ponieważ system ten nie jest obsługiwany.
- Niektóre urządzenia pamięci USB nie są obsługiwane, zależnie od producenta.

rozwiązywanie problemów

POL

Przed zgłoszeniem się do serwisu należy sprawdzić następujące informacje:

Objaw	Sprawdź	Rozwiązanie
Urządzenie się nie włącza.	<ul style="list-style-type: none">• Czy kabel zasilania jest podłączony do gniazda?	<ul style="list-style-type: none">• Podłącz kabel zasilania do gniazda.
Funkcja nie działa, gdy naciskany jest dany przycisk.	<ul style="list-style-type: none">• Czy w powietrzu są ładunki elektrostatyczne?	<ul style="list-style-type: none">• Odłącz kabel zasilania i podłącz ponownie.
Brak dźwięku.	<ul style="list-style-type: none">• Czy urządzenie zostało właściwie podłączone do telewizora?• Czy włączona jest funkcja wyciszenia?• Czy głośność ustawiona jest na minimalną?	<ul style="list-style-type: none">• Podłącz w prawidłowy sposób.• Naciśnij przycisk Wyciszenia, aby wyłączyć tę funkcję.• Wyreguluj głośność.
Na ekranie telewizora nie jest wyświetlany obraz po wybraniu odpowiedniej funkcji.	<ul style="list-style-type: none">• Czy telewizor został właściwie podłączony?	<ul style="list-style-type: none">• Podłącz w sposób prawidłowy.
Pilot nie działa	<ul style="list-style-type: none">• Czy baterie są wyczerpane?• Czy odległość pomiędzy pilotem a jednostką główną jest zbyt duża?	<ul style="list-style-type: none">• Wymień baterie.• Zmniejsz odległość.
Lewy i prawy kanał dźwięku są zamienione miejscami.	<ul style="list-style-type: none">• Czy prawy/lewy kabel wyjściowy audio z telewizora został podłączony właściwie?	<ul style="list-style-type: none">• Sprawdź kanał lewy/prawy i podłącz w sposób prawidłowy.

● ROZWIĄZYWANIE PROBLEMÓW

dodatek

DANE TECHNICZNE

OGÓLNE	Pobór mocy w trybie gotowości		0.75W
	Pobór mocy	Jednostka główna	45W
		Subwoofer	20W
	Waga	Jednostka główna	2.3 kg
		Subwoofer	5.4 kg
	Wymiary (szer. x wys. x głęb.)	Jednostka główna	957 x 91.9 x 45.9 mm
		Subwoofer	175 x 350 x 295 mm
	Zakres temperatur roboczych		+ 5 °C do +35 °C
Zakres wilgotności roboczej		10 % do 75 %	
WZMACNIACZ	Znamionowa moc wyjściowa	Jednostka główna	80 W/kanal, 4Ω, THD = 10%, 1kHz
		Subwoofer	120W, 4Ω, THD = 10%, 100Hz
	Czułość wejścia/Impedancja		450mV/20KΩ
	Stosunek sygnał/szum (wejście analogowe)		65 dB
	Separacja (1 kHz)		70 dB
PASMO PRZENOSZENIA	Wejście analogowe		20 Hz~20 kHz (±3 dB)
	Wejście cyfrowe/48 kHz PCM		20 Hz~20 kHz (±3 dB)

* Wartości stosunku sygnał/szum, zniekształcenia, separacji i czułości użytkowej oparte są na pomiarach z zastosowaniem wytycznych stowarzyszenia AES (Audio Engineering Society).

*: Znamionowe dane techniczne

- Samsung Electronics Co., Ltd. zastrzega sobie prawo do zmiany danych technicznych bez uprzedzenia.

- Wagę i wymiary podano w przybliżeniu.

Kontakt do SAMSUNG WORLD WIDE

Jeżeli masz jakieś uwagi lub pytania w sprawie produktów marki Samsung, skontaktuj się z naszą infolinią.

Area	Contact Center ☎	Web Site
■ North America		
Canada	1-800-SAMSUNG (726-7864)	www.samsung.com
Mexico	01-800-SAMSUNG (726-7864)	www.samsung.com
U.S.A	1-800-SAMSUNG (726-7864)	www.samsung.com
■ Latin America		
Argentine	0800-333-3733	www.samsung.com
Brazil	0800-124-421 4004-0000	www.samsung.com
Chile	800-SAMSUNG (726-7864)	www.samsung.com
Nicaragua	00-1800-5077267	www.samsung.com
Honduras	800-7919267	www.samsung.com
Costa Rica	0-800-507-7267	www.samsung.com
Ecuador	1-800-10-7267	www.samsung.com
El Salvador	800-6225	www.samsung.com
Guatemala	1-800-299-0013	www.samsung.com
Jamaica	1-800-234-7267	www.samsung.com
Panama	800-7267	www.samsung.com
Puerto Rico	1-800-682-3180	www.samsung.com
Rep. Dominica	1-800-751-2676	www.samsung.com
Trinidad & Tobago	1-800-SAMSUNG (726-7864)	www.samsung.com
Venezuela	0-800-100-5303	www.samsung.com
Colombia	01-8000112112	www.samsung.com
■ Europe		
Austria	0810 - SAMSUNG (7267864, € 0.07/min)	www.samsung.com
Belgium	02-201-24-18	www.samsung.com/ be (Dutch) www.samsung.com/ be_fr (French)
Czech	800 - SAMSUNG (800-726786)	www.samsung.com
Denmark	70 70 19 70	www.samsung.com
Finland	030 - 6227 515	www.samsung.com
France	01 48 63 00 00	www.samsung.com
Germany	01805 - SAMSUNG (726-7864 € 0,14/Min)	www.samsung.com
Hungary	06-80-SAMSUNG (726-7864)	www.samsung.com
Italia	800-SAMSUNG (726-7864)	www.samsung.com
Luxemburg	261 03 710	www.samsung.com
Netherlands	0900-SAMSUNG (0900-7267864) (€ 0,10/Min)	www.samsung.com
Norway	815-56 480	www.samsung.com
Poland	0 801 1SAMSUNG (172678) 022-607-93-33	www.samsung.com
Portugal	80820-SAMSUNG (726-7864)	www.samsung.com
Slovakia	0800-SAMSUNG (726-7864)	www.samsung.com
Spain	902 - 1 - SAMSUNG (902 172 678)	www.samsung.com
Sweden	0771 726 7864 (SAMSUNG)	www.samsung.com
U.K	0845 SAMSUNG (7267864)	www.samsung.com
Eire	0818 717100	www.samsung.com

Area	Contact Center ☎	Web Site
Switzerland	0848 - SAMSUNG (7267864, CHF 0.08/min)	www.samsung.com/ch www.samsung.com/ ch_fr/ (French)
Lithuania	8-800-77777	www.samsung.com
Latvia	8000-7267	www.samsung.com
Estonia	800-7267	www.samsung.com
■ CIS		
Russia	8-800-555-55-55	www.samsung.com
Georgia	8-800-555-555	
Armenia	0-800-05-555	
Azerbaijan	088-55-55-555	
Kazakhstan	8-10-800-500-55-500	
Uzbekistan	8-10-800-500-55-500	www.samsung.com
Kyrgyzstan	00-800-500-55-500	www.samsung.com
Tadjikistan	8-10-800-500-55-500	www.samsung.com
Ukraine	0-800-502-000	www.samsung.ua www.samsung.com/ ua_ru
Belarus	810-800-500-55-500	
Moldova	00-800-500-55-500	
■ Asia Pacific		
Australia	1300 362 603	www.samsung.com
New Zealand	0800 SAMSUNG (0800 726 786)	www.samsung.com
China	400-810-5858 010-6475 1880	www.samsung.com
Hong Kong	(852) 3698-4698	www.samsung.com/ hk www.samsung.com/ hk_en/
India	3030 8282 1800 110011 1800 3000 8282 1800 266 8282	www.samsung.com
Indonesia	0800-112-8888 021-5699-7777	www.samsung.com
Japan	0120-327-527	www.samsung.com
Malaysia	1800-88-9999	www.samsung.com
Philippines	1-800-10-SAMSUNG (726-7864) 1-800-3-SAMSUNG (726-7864) 1-800-8-SAMSUNG (726-7864) 02-5805777	www.samsung.com
Singapore	1800-SAMSUNG (726-7864)	www.samsung.com
Thailand	1800-29-3232 02-689-3232	www.samsung.com
Taiwan	0800-329-999	www.samsung.com
Vietnam	1 800 588 889	www.samsung.com
■ Middle East & Africa		
Turkey	444 77 11	www.samsung.com
South Africa	0860-SAMSUNG (726-7864)	www.samsung.com
U.A.E	800-SAMSUNG (726-7864)	www.samsung.com
Bahrain	8000-4726	
Jordan	800-22273	



Sposób poprawnego usuwania baterii, w które wyposażony jest niniejszy produkt

(Dotyczy obszaru Unii Europejskiej oraz innych krajów europejskich posiadających oddzielne systemy zwrotu zużytych baterii.)

Niniejsze oznaczenie na baterii, instrukcji obsługi lub opakowaniu oznacza, że po upływie okresu użytkowania baterie, w które wyposażony był dany produkt, nie mogą zostać usunięte wraz z innymi odpadami pochodzącymi z gospodarstw domowych. Przy zastosowaniu takiego oznaczenia symbole chemiczne (Hg, Cd lub Pb) wskazują, że dana bateria zawiera rtęć, kadm lub ołów w ilości przewyższającej poziomy odniesienia opisane w dyrektywie WE 2006/66. Jeśli baterie nie zostaną poprawnie zutylizowane, substancje te mogą powodować zagrożenie dla zdrowia ludzkiego lub środowiska naturalnego.

Aby chronić zasoby naturalne i promować ponowne wykorzystanie materiałów, należy oddzielać baterie od innego typu odpadów i poddawać je utylizacji poprzez lokalny, bezpłatny system zwrotu baterii.



Prawidłowe usuwanie produktu (zużyty sprzęt elektryczny i elektroniczny)

To oznaczenie umieszczone na produkcie, akcesoriach lub dokumentacji oznacza, że po zakończeniu eksploatacji nie należy tego produktu ani jego akcesoriów (np. ładowarki, zestawu słuchawkowego, przewodu USB) wyrzucać wraz ze zwykłymi odpadami gospodarstwa domowego. Aby uniknąć szkodliwego wpływu na środowisko naturalne i zdrowie ludzi wskutek niekontrolowanego usuwania odpadów, prosimy o oddzielenie tych przedmiotów od odpadów innego typu oraz o odpowiedzialny recykling i praktykowanie ponownego wykorzystania materiałów.

W celu uzyskania informacji na temat miejsca i sposobu bezpiecznego dla środowiska recyklingu tych przedmiotów, użytkownicy w gospodarstwach domowych powinni skontaktować się z punktem sprzedaży detalicznej, w którym dokonali zakupu produktu, lub z organem władz lokalnych.

Użytkownicy w firmach powinni skontaktować się ze swoim dostawcą i sprawdzić warunki umowy zakupu. Produktu ani jego akcesoriów nie należy usuwać razem z innymi odpadami komercyjnymi.

