



ORYGINALNA  
INSTRUKCJA OBSŁUGI





# Deklaracja Zgodności UE

Wrocław, Poland 1.01.2023



## PRZEDMIOT DEKLARACJI

### Rowery elektryczne INDIANA

Rok produkcji 2023

#### EAN

#### Nazwa modelu

5903317860402	ROWER ELEKTRYCZNY INDIANA E-MTB 2.0 21"
5903317860297	ROWER ELEKTRYCZNY INDIANA E-MTB 2.0 19"
5903317867296	ROWER ELEKTRYCZNY INDIANA E-CITY BIAŁY 17
5903317867302	ROWER ELEKTRYCZNY INDIANA E-CITY CZARNY 17
5903317865070	ROWER ELEKTRYCZNY INDIANA E-CITY BIAŁY 19
5903317865087	ROWER ELEKTRYCZNY INDIANA E-CITY CZARNY 19
5903317865094	ROWER ELEKTRYCZNY INDIANA E-CITY GREY 17
5903317865100	ROWER ELEKTRYCZNY INDIANA E-CITY GREY 19
5903317866336	ROWER ELEKTRYCZNY INDIANA E-ROCK 19
5903317866343	ROWER ELEKTRYCZNY INDIANA E-ROCK 21
5903317866350	ROWER ELEKTRYCZNY INDIANA E-CRUISE 17 BLACK
5903317866367	ROWER ELEKTRYCZNY INDIANA E-CRUISE 19 BLACK
5903317866374	ROWER ELEKTRYCZNY INDIANA E-CRUISE 17 BLUE
5903317866381	ROWER ELEKTRYCZNY INDIANA E-CRUISE 19 BLUE

Producent EcoBike Sp. z o.o., Osiniecka 108, 54-530 Wrocław, Poland deklaruje zgodność przedmiotu deklaracji z wymienionymi niżej normami i dyrektywami UE. Dokumentacja techniczna dostępna pod adresem producenta.

## ZGODNOŚĆ Z DYREKTYWAMI I NORMAMI UE

2006/42/WE	Maszyny (MD)
2014/30/UE	Kompatybilność elektromagnetyczna (EMC)
2014/35/UE	Niskie napięcie (LVD)
2001/95/WE	Ogólne bezpieczeństwo produktów (GPSD)
2011/65/UE	Niebezpieczne substancje w sprzęcie elektrycznym i elektronicznym (RoHS)

#### PN EN 15194:2018

Rowery - Rowery ze wspomaganie elektrycznym - Rowery dwukołowe EPAC

#### PN EN ISO 4210-2:2015

Rowery - Wymagania bezpieczeństwa dla rowerów  
Część 2: Wymagania dot. rowerów miejskich i trekkingowych, górskich i wyścigowych

## 1. WSTĘP

Przede wszystkim chcielibyśmy podziękować Państwu za zakup naszego roweru elektrycznego, który został starannie zaprojektowany i wyprodukowany zgodnie z wymogami najwyższych standardów międzynarodowych. Pragnęlibyśmy, aby był on sposobem, jeżeli nie na życie, to chociaż na spędzenie wolnego czasu, relaks i zdrowie.

Prosimy o uważne zapoznanie się ze szczegółami poniższej instrukcji, zanim przystąpicie Państwo do użytkowania roweru. Instrukcja zawiera ważne informacje związane z bezpieczeństwem, obsługą oraz montażem roweru.



Rower posiada części elektryczne, które według ustawy są uznawane za niebezpieczne, co oznacza obowiązek utylizacji – nie można go wyrzucać do standardowych śmieci. Proszę pamiętać, że za wyrzucenie elektroniki do standardowych śmieci grozi kara grzywny do 5 tys. złotych.

## 2. WAŻNE INFORMACJE DOTYCZĄCE BEZPIECZEŃSTWA

- Sugerujemy używanie odpowiedniego kasku zgodnie z obowiązującymi standardami europejskimi.
- Przestrzegaj przepisów kodeksu drogowego.
- Zalecamy zachowanie szczególnej ostrożności podczas poruszania się przy wzmożonym ruchu ulicznym.
- Dokonuj serwisu roweru tylko w punktach serwisujących rowery.
- Regularny serwis zapewni Ci większe bezpieczeństwo użytkowania roweru i przedłużeniu jego żywotność.
- Na rowerze w tym samym czasie może jechać tylko jedna osoba.
- Przeprowadzaj regularną konserwację zgodnie z instrukcją.
- Nie dokonuj żadnych napraw części elektrycznych samodzielnie, a jedynie w przystosowanych do tego punktach serwisowych.
- Nigdy nie jedź na rowerze pod wpływem alkoholu i innych środków odurzających.
- Aby użytkownik roweru był widoczny dla innych uczestników ruchu rower powinien być wyposażony w światło przednie i tylne oraz odblask. W kołach przednich i tylnych powinny znajdować się odblaski.
- Podczas czyszczenia roweru używaj zawsze miękkich ściereczek, miejsca bardzo zabrudzone można umyć delikatnym środkiem czyszczącym.
- Pamiętaj aby zachować szczególną ostrożność przy mokrej nawierzchni, ponieważ w takich warunkach droga hamowania znacznie się wydłuża.
- Podczas jazdy należy trzymać kierownicę oburącz. Nie należy chwytać się samochodów lub innych pojazdów. Należy unikać nagłego hamowania.
- Nie zakładaj do jazdy na rowerze luźnych ubrań.
- Należy stosować tylko oryginalne części zamienne dla komponentów mających wpływ na bezpieczeństwo, dotyczy to widelca przedniego, kierownicy, ramy, wspornika siodła, wspornika kierownicy, hamulców, łańcucha, pedałów, mechanizmu korbowego, obręczy, kół.
- Podczas instalacji akcesoriów rowerowych zaleca się stosowanie do instrukcji montażowych tych akcesoriów lub zwrócenia się o pomoc do sprzedawcy lub autoryzowanego serwisu.
- Rodzice powinni zwrócić szczególną uwagę na bezpieczeństwo dzieci podczas ich przewożenia.
- Dzieci powinny być przewożone w specjalnych krzesłkach trwale przymocowanych do roweru.

## 2.1 DLA RODZICÓW/ OPIEKUNÓW

Rodzice/Opiekuni odpowiedzialni są za postępowanie i bezpieczeństwo swojego dziecka. Przed rozpoczęciem jazdy przez dziecko powinni pouczyć go w zakresie właściwego użytkowania roweru. Przed pozwoleniem dziecku na jazdę rodzice zobowiązani są do:

- przeczytania całej instrukcji, a także zapoznania dziecka z ostrzeżeniami oraz funkcjami i zasadami działania roweru.
- upewnienie się, że podczas jazdy dziecko ma założony atestowany kask rowerowy, oraz że rozumie wszystkie zasady bezpieczeństwa

## 3. UŻYTKOWANIE ZGODNE Z PRZEZNACZENIEM

Niewłaściwe użytkowanie roweru lub użytkowanie niezgodne z jego przeznaczeniem może wiązać się z niebezpieczeństwem i narazić Cię na utratę zdrowia lub życia. Jeżeli masz wątpliwości, czy przeznaczenie roweru odpowiada Twojemu stylowi jazdy — zapytaj sprzedawcę.

### 3.1 ROWER GÓRSKI (MTB)

Przeznaczone są do jazdy po pagórkowatych i górzystych terenach. Zapewniają dobrą sterowność na różnych nawierzchniach. Szerokie opony i amortyzacja zapewniają komfort i bezpieczeństwo. Tego rodzaju rowery, a w szczególności ich układ hamulcowy zostały zaprojektowane do obciążenia maksymalnego nieprzekraczającego 125 kg (rower + rowerzysta + bagaż), przy czym waga rowerzysty wraz z bagażem nie może przekraczać 100 kg.



Rower ten jest przeznaczony do celów rekreacyjnych, a nie wyczynowych. Do jazdy po drogach publicznych, rowery nieposiadające w standardzie odpowiednich akcesoriów, należy wyposażyć w oświetlenie przednie i tylne, dzwonek, odblaski na pedałach i szprychach kół, w taki sposób, aby rower spełniał wymagania kodeksu o Ruchu Drogowym.

### 3.2 SILNIK

Rower elektryczny może być wyposażony w silnik centralny lub silnik w przedniej/tylnej piaście. Podczas jazdy pod górę naturalnym zjawiskiem jest spadek prędkości. W zależności od stopnia nachylenia roweru i siły pedałowania przez użytkownika, silnik zminimalizuje przeciążenie, pozwalając osiągnąć proporcjonalną do warunków prędkość.



Niewłaściwe użytkowanie roweru lub użytkowanie niezgodne z jego przeznaczeniem może wiązać się z niebezpieczeństwem i narazić Cię na utratę zdrowia lub życia. Jeżeli masz wątpliwości, czy przeznaczenie roweru odpowiada Twojemu terenowi jazdy (góry, miasto, asfalt, itp...) — zapytaj sprzedawcę, czy wybrany model będzie odpowiedni.

## 4. WARUNKI PRZECHOWYWANIA I UŻYTKOWANIA ROWERU

- Rower nie jest przeznaczony do długiego przechowywania na powietrzu (maksymalnie do 12 godzin na dobę).
- Rower powinien być przechowywany w miejscu suchym o temperaturze pokojowej. Nie może być przechowywany na mrozie, w wilgotnym otoczeniu lub w wodzie oraz na balkonie.
- Rower powinien być przechowywany z dala od produktów powodujących korozję (pestycydów, kwasów, rozpuszczalników, itp), oraz miejsc o silnym zasoleniu (np. na plaży).

## 5. PRZED ROZPOCZĘCIEM JAZDY NA ROWERZE

Przed każdorazowym rozpoczęciem jazdy należy zawsze dokładnie sprawdzać stan techniczny roweru, przede wszystkim:

- Ciśnienie powietrza w kołach-(14,5 PSI = 1 bar = 1kg/cm<sup>2</sup> = 100.000 Pa). Pamiętaj aby przestrzegać zakresu wartości ciśnienia określonego przez producenta na oponie.
- Sprawdzić stan opon, czy nie pojawiły się odkształcenia, pęknięcia oraz czy opona przylega do obręczy i nie wystaje poza rant.
- Sprawdzenie mocowań kół.
- Sprawdzenie mocowań kierownicy i wspornika kierownicy (czy nie obraca się, czy nie ma luzów).
- Sprawdzenie mocowania siodła (czy nie obraca się, czy nie opada pod wpływem ciężaru).
- Sprawdzenie czy poprawnie działa oświetlenie roweru (przednie i tylne).
- Sprawdzenie sygnału dźwiękowego (dzwonek).
- Sprawdzenie stanu zużycia obręczy (dotyczy rowerów z mechanicznym układem hamulcowym typu „V-BRAKE”) — przy braku widocznego rowka bezpieczeństwa na bocznych powierzchniach obręczy należy dokonać wymiany obręczy.
- Sprawdzenie poprawności działania przedniego oraz tylnego hamulca.

## 6. INFORMACJE TECHNICZNE

### 6.1 OBRĘCZE

Przed rozpoczęciem użytkowania roweru należy zawsze sprawdzić, czy koła są wycelowane, a obręcze nieuszkodzone. Podczas eksploatacji roweru, a szczególnie przy wszelkich zderzeniach, mogą się pojawić rysy i pęknięcia. Gdy zobaczysz uszkodzoną obręcz (pęknięcie, wygięcie, itp...) natychmiast zgłoś się do autoryzowanego serwisu w celu wymiany na nową.

### 6.2 SIODŁO

Siodło mocno dokręcamy po ustawieniu właściwej, najwygodniejszej dla użytkownika wysokości. Przy ustawianiu siodła należy zwrócić uwagę na maksymalne wysunięcie sztycy siodła. Sztyca musi być włożona w ramę w taki sposób aby wskaźnik bezpieczeństwa (rysunek obok) na sztycy był niewidoczny, jeżeli wskaźnik będzie widoczny istnieje możliwość pęknięcia sztycy siodła, poprzez jej nadmierne obciążenie.



Proszę  
pamiętać

aby siodło ustawić w prawidłowy sposób (zgodnie z rysunkiem niżej), jest to ważne dla użytkownika ponieważ błędnie ustawione siodło powoduje szybsze męczenie się rowerzysty, bóle nóg oraz pleców.



Za nisko



Za wysoko



właściwa wysokość

Ostateczną regulację położenia siodła przeprowadza się przez przesunięcie siodła w jarzemku do przodu lub do tyłu. Proszę pamiętać aby nie wychodzić poza skalę umieszczoną na siodle, w przeciwnym razie siodło może ulec zniszczeniu, poprzez nadmierne obciążenie.



ZDJĘCIE POGLĄDOWE

skala przesunąć siodła w jarzemku

### 6.3 KIEROWNICA

Kierownica po ustawieniu w pozycji najwygodniejszej dla użytkownika musi być mocno dokręcona, tak aby w trakcie jazdy nie uległa poluzowaniu. Prawidłowo zamontowana kierownica przedstawia się tak jak na rysunku obok.



### 6.4 ŁOŻYSKA KIEROWNICY

W sterach typu a-head luz należy usunąć poprzez poluzowanie śrub imbusowych, znajdujących się na wsporniku kierownicy i dokręcenie śruby zamka steru (do momentu pełnego usunięcia luzu). Po wyregulowaniu łożysk należy mocno dokręcić śruby imbusowe na wsporniku - rysunek obok.





## 6.5 KOŁA

Prawidłowo wyregulowane koła powinny obracać się lekko i płynnie, bez zacięć, wyczuwalnych luzów. W przypadku stwierdzenia luzu w łożyskowaniu piasty koła, należy go wyeliminować poprzez wyregulowanie. Aby wyregulować koło należy posiadać specjalistyczne narzędzia dlatego przy stwierdzeniu usterki należy udać się do autoryzowanego serwisu.

## 6.6 OPONY

Przy oponach należy przestrzegać zakresu wartości ciśnienia określonego przez producenta, na boku opony (jednostka ciśnienia podana na oponach 1000kPa = 14,22 P.S.I = 1 bar = 1 at). Opona powinna być założona zgodnie z kierunkiem oznaczonym na jej bocznej powierzchni (strzałka pokazuje kierunek obrotów). Opona nie powinna posiadać odkształceń, pęknięć i powinna równolegle przylegać do obręczy. Po stwierdzeniu, że opona posiada jakikolwiek z wymienionych defektów, należy bezzwłocznie udać się do autoryzowanego serwisu.

## 6.7 SZPRYCHY

Szprychy w kołach powinny być równomiernie naciągnięte. Poluzowane w trakcie eksploatacji roweru szprychy mogą spowodować promieniowe i osiowe bicie kół lub pęknięcie szprych, co ma wpływ na żywotność obręczy i łożyskowania piast, a także negatywnie wpływa na skuteczność hamowania. Wymienione nieprawidłowości należy usuwać w punktach serwisowych.

W rowerze z silnikiem w piaście należy szczególnie kontrolować naciąg szprych, ponieważ silnik stanowi dodatkowe obciążenie dla szprych i w trakcie użytkowania roweru w różnych warunkach terenowych szprychy mogą się poluzować, dlatego sugerujemy naciąganie co 3 miesiące.

## 6.8 HAMULEC HYDRAULICZNY

Hamulce hydrauliczne nie wymagają intensywnej konserwacji i nie powodują zużycia obręczy niestety co jakiś czas może się zdarzyć problem z odległością klocków hamulcowych od tarczy w tym przypadku należy zgłosić się do autoryzowanego serwisu ponieważ regulacja wymaga specjalistycznych narzędzi.



Należy regularnie sprawdzać przewody i łącza pod kątem nieszczelności przy zaciągniętej dźwigni. Jeśli wycieka olej hydrauliczny lub płyn hamulcowy, należy niezwłocznie zgłosić się do autoryzowanego serwisu, gdyż nieszczelne miejsce może spowodować zaprzestanie działania hamulców.

Przy hamulcach hydraulicznych prawa klamka uruchamia tylni hamulec, natomiast lewa klamka uruchamia przedni hamulec.

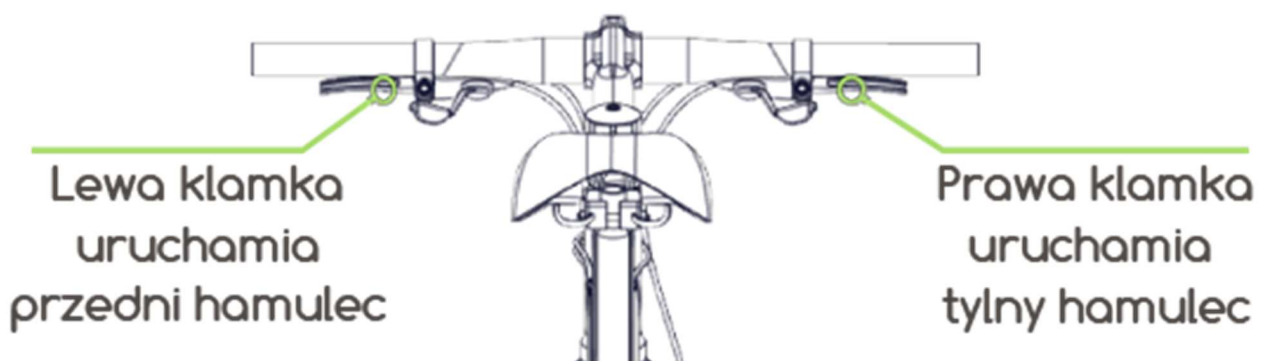

## 6.9 MECHANIZM KORBOWY

Mechanizm korbowy z korbami mocowanymi na osi ze śrubą wymaga systematycznej kontroli. Wkład mechanizmu korbowego wraz z miskami wkręcanymi, wykazującymi nadmierny luz, regulujemy poprzez dokręcenie śruby głównej kluczem imbusowym.

Użytkowanie roweru z poluzowanym mechanizmem korbowym spowoduje wgniecenie gniazda korby i jej zniszczenie.

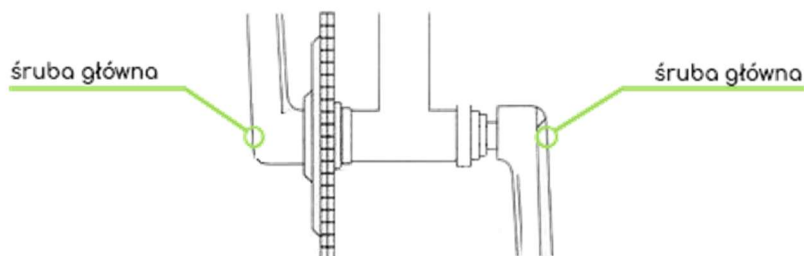

## 6.10 PEDAŁY

Osie pedałów powinny być dostatecznie mocno dokręcone do korby. Nieprawidłowe dokręcenie spowoduje poluzowanie się połączenia gwintowanego, co w konsekwencji zniszczy gwint osi pedałów i korby! Oś prawego pedału ma gwint prawy oznaczony na czole osi literą „R”. Oś lewego pedału ma gwint lewy oznaczony na czole osi literą „L”.

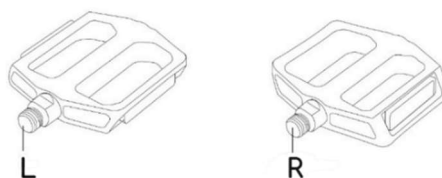

## 6.11 PRZERZUTKA TYLNA

Zarówno tylna jak i przednia przerzutka, powinna prawidłowo sterować przełożeniami. Są to podzespoły o złożonej budowie, wymagającej prawidłowej obsługi, eksploatacji i konserwacji. W czasie użytkowania i przechowywania roweru należy zwracać uwagę, aby prowadnik 1 (Rysunek niżej) nie był narażony na uderzenia siły bocznej, które przy właściwej eksploatacji nie występują. Skrzywienie prowadnika spowoduje nieprawidłową pracę przerzutki. Dalsza eksploatacja doprowadzić może do wciągnięcia przerzutki w szprychy koła i nieodwracalne jej uszkodzenie.

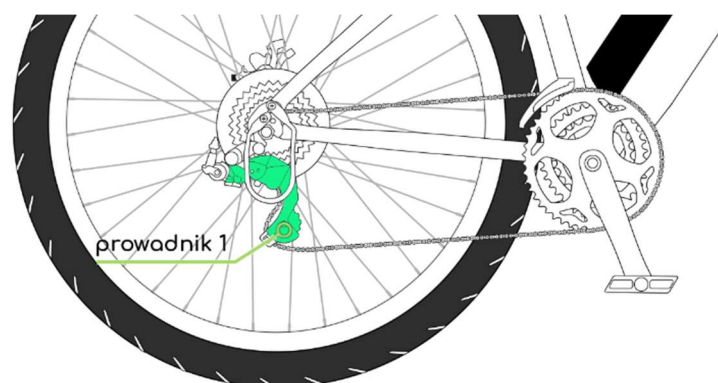

Sterowanie pracą mechanizmu zmiany biegów w piaście tylnej odbywa się przy pomocy manetki umieszczonej z prawej strony kierownicy. Regulacja piast wielobiegowych polega na ustawieniu w linii dwóch znaczników umiejscowionych z prawej strony piasty tylnej (patrząc z góry). W piastach 3- biegowych, znacznik należy ustawić między dwoma liniami. Regulację rozpoczyna się poprzez ustawienie manetki zmiany biegów w odpowiedniej pozycji - zaznaczona jest ona na manetce. Następnie obracając regulatorem przy adapterze piasty, należy ustawić znaczniki w prawidłowej pozycji.



## 6.12 ŁAŃCUCH

W zależności od warunków i częstotliwości jazdy łańcuch zużywa się i wydłuża, niszcząc jednocześnie zębatki. Aby sprawdzić prawidłowe naciągnięcie łańcucha ustaw przełożenia tak, aby łańcuch znalazł się na największej tarczy z przodu. Następnie spróbuj odciągnąć łańcuch od tarczy. Jeśli odstaje więcej niż 3 mm, nadaje się do wymiany i należy zgłosić się do autoryzowanego serwisu.



Zbyt duże naprężenie może zwiększać wysiłek wkładany w pedałowanie oraz zmniejszać wytrzymałość łańcucha. Zbyt małe naprężenie może powodować spadanie łańcucha. Regularnie należy go czyścić z zabrudzeń (piasek, błoto itp.) oraz konserwować specjalnym smarem.

## 6.13 KOSZYK ROWEROWY

Nie należy przekraczać maksymalnej ładowności oznaczonej na koszyku przez jego producenta.

## 6.14 BAGAŻNIK (OPCJONALNIE)

Przed rozpoczęciem jazdy sprawdź, czy bagażnik jest prawidłowo zamocowany do Twojego roweru. Regularnie sprawdzaj czy elementy złączne są prawidłowo dokręcone. Nie należy przekraczać maksymalnej ładowności oznaczonej na bagażniku (25 kg). Bagażnik nie jest przeznaczony do ciągnięcia przyczepki rowerowej. Jeżeli planujesz zamontować fotelik dziecięcy do bagażnika, upewnij się, że jego obciążenie nie przekroczy maksymalnej ładowności bagażnika i roweru określonej przez producenta.

## 6.15 OŚWIETLENIE

Oświetlenie stanowi podstawowy element bezpieczeństwa użytkownika. Jeżeli rower będzie użytkowany na drogach publicznych, a nie jest wyposażony w oświetlenie i odblaski, należy go dodatkowo w nie wyposażyc zgodnie z przepisami Kodeksu Drogowego.

## 7. ZALECANE SIŁY DOKRĘCENIA ELEMENTÓW

Siodło ze wspornikiem	18-22 Nm
Wspornik siodła do ramy	20-25 Nm
Nakrętka kontruująca kompletu sterowego	15-20 Nm
Kierownica do wspornika	15-20 Nm
Nakrętki kół przednich i tylnych	25-35 Nm
Wspornik kierownicy a-head do widelca i kierownicy	8-12 Nm
Wspornik kierownicy (regulowany) w miejscu regulacji	15-20 Nm
Zaciski linek	5-8 Nm
Manetki przerzutek/dźwignie hamulca	6-8 Nm
Mechanizm korbowy	34-45 Nm
Przerzutka przednia (do ramy)	4-6 Nm
Przerzutka tylna bez haka	8-12 Nm
Przerzutka tylna z hakiem	5-8 Nm
Podpórka boczna/centralna	10-15 Nm
Wspornik kierownicy do widelca	18-22 Nm
Amortyzator	10-14 Nm
Klocki hamulcowe	6-9 Nm
Ostona łańcucha	3-6 Nm

## 8. MONTOWANIE ROWERU

## 8.1 PRZYGOTOWIE

Wyciągnij rower z kartonu wraz ze wszystkimi elementami znajdującymi się w nim. Uważaj aby nie porysować roweru i jednocześnie zachowaj ostrożność aby nie uszkodzić żadnego kabla i innych jego elementów. Upewnij się, że w rowerze nie brakuje żadnego elementu, a ewentualne uwagi zgłoś sprzedawcy.

## 8.2 MONTAŻ PRZEDNIEGO KOŁA (RYS. 1- 2)

Przednie koło jest zdemontowane, dlatego po otwarciu kartonu należy ściągnąć z niego folie zabezpieczające i zamontować na przednim widełcu.

Rysunek 1 – Włóż przednie koło w widelec

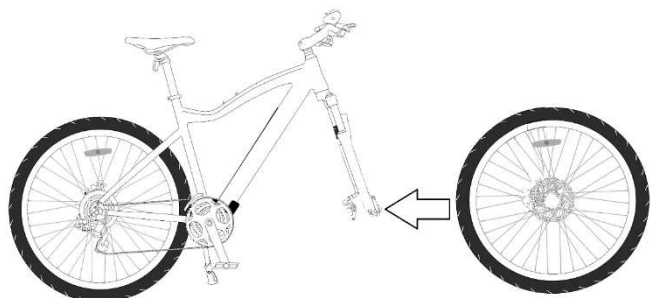

Rysunek 2 – włóż „szpilkę” przez koło i dokręć nakrętkę po lewej stronie



## 8.3 MONTAŻ KIEROWNICY

Postępuj zgodnie z poniższą instrukcją:

1. Odkręć cztery śruby imbusowe ze wspornika kierownicy (rysunek 1)
2. Włóż kierownicę w pozycji najwygodniejszej dla Ciebie oraz nałóż odkręconą część wspornika i zakręć z powrotem cztery śruby. Kierownica po skręceniu powinna być sztywna i nie posiadać żadnych luzów.
3. Na końcu ułóż całą kierownicę w pozycji najwygodniejszej dla Siebie i zakręć śrubę główną w taki sposób aby kierownica nie miała luzów (rysunek 3).



## 8.4 MONTAŻ SIODŁA

- Poluzuj nakrętkę szybkozłączna na ramie roweru i włóż sztycę siodła.
- Zakręć nakrętki zacisku obejmą sztycę podsiodłowej w taki sposób, aby szybkozłączne zaciskało się z odpowiednim oporem.

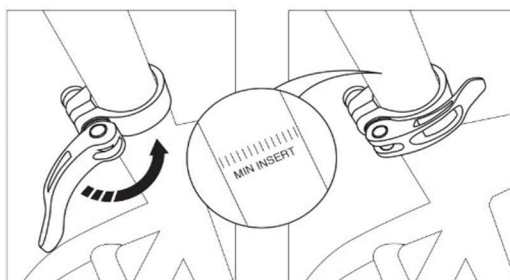

## 8.5 MOCOWANIE PEDAŁÓW

- Dokręć ręcznie pedał z literą "R" po prawej stronie w kierunku ruchu wskazówek zegara, następnie dokręć go kluczem nr 15.
- Dokręć ręcznie pedał z literą "L" po lewej stronie w kierunku ruchu wskazówek zegara. Następnie dokręć go kluczem nr 15.

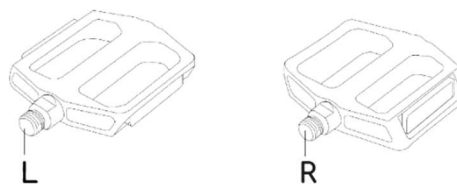
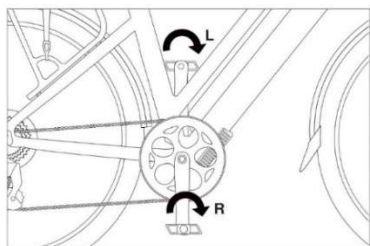

## 9. SMAROWANIE ROWERU

Elementy poddane smarowaniu muszą być czyste. Przed przystąpieniem do smarowania łożyska, po rozebraniu należy je dokładnie wyczyścić i wytrzeć do sucha czystą szmatką. Następnie nałożyć na bieżnię kulek taką ilość smaru, aby wypełnić wszystkie szczeliny. Nadmiar smaru wpływa niekorzystnie na prace łożyska kulkowego - występuje jego grzanie. Łożyska kulkowe smarujemy smarem stałym w następujących odstępach czasowych:

- co 6 miesięcy łożyska piasty przedniej łożyska piasty tylnej,
- co 12 miesięcy łożyska kierownicy.
- Oliwką maszynową co 6 miesięcy smarujemy następujące ruchome części roweru:
  - osie dźwigni hamulców,
  - osie szczęk hamulcowych,
  - cięgna hamulców,
  - cięgna przerzutek,
  - części ruchome przerzutek

Do smarowania amortyzatorów należy stosować specjalistyczne oleje i smary. Nie używać smarów zawierających lit - mogą uszkodzić niektóre elementy wewnętrzne. W przypadku bardziej złożonych czynności, jak np. demontaż widelca, wymiana tłumików, itp. zalecamy zwrócić się do fachowego serwisu rowerowego.

## 10. UŻYWANIE BATERII ORAZ ŁADOWARKI

### 10.1 BATERIA

Producent używa w swoich rowerach wysokiej jakości baterii litowo-jonowych, które są lekkie oraz nie powodują zanieczyszczenia środowiska, a także są typowym źródłem tzw. zielonej energii. Ponadto charakteryzują się:

- Brakiem efektu pamięci przy ładowaniu.
- Dużą pojemnością energii przy małej objętości.
- Długą żywotnością.
- Szerokim zakresem temperatury pracy: -10°C to +40°.

### 10.2 WAŻNE INFORMACJE NA TEMAT BATERII

- Jeżeli zamierzasz nie użytkować roweru przez długi okres, należy naładować baterie do 80% i odłożyć w temperaturze pokojowej, po ok 3 miesiącach powtórzyć czynność.



- Bateria litowo-jonowa powinna być użytkowana w temperaturze  $-10^{\circ}\text{C}$  to  $+40^{\circ}\text{C}$  , wilgotności  $65\pm 20\%$  ; przechowywana w temperaturze pokojowej.
- Nigdy nie kładź baterii w pobliżu ognia lub gorących elementów.
- Nigdy mocno nie wstrząsaj, nie uderzaj i nie rzucaj baterią.
- Po wyciągnięciu baterii z roweru przechowuj ją z dala od dzieci.
- Nigdy nie należy używać żadnych metalowych narzędzi w celu podłączenia baterii do ładowania, gdyż może dojść do zwarcia elektrycznego i uszkodzenia baterii.
- **Nie przestrzeganie powyższych zaleceń może spowodować uszkodzenie baterii.**

### 10.3 INSTALOWANIE I WYJMOWANIE AKUMULATORA

Aby wyjąć akumulator, przekręć i przytrzymaj kluczyk, następnie pociągnij do siebie wajchę znajdującą się na boku baterii. Aby włożyć akumulator należy przekręcić kluczyk i przytrzymać, następnie włożyć od dołu , na koniec puścić przekręcony kluczyk.

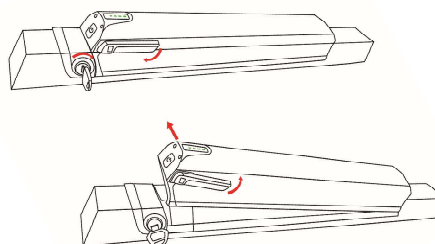

### 10.4 ŁADOWARKA

- Do ładowania baterii należy używać tylko oryginalnej ładowarki, w przeciwnym wypadku może dojść do uszkodzenia baterii i utraty gwarancji.
- Podczas ładowania zarówno ładowarka jak i akumulator nie mogą znajdować się w odległości mniejszej niż 10 cm od innych przedmiotów.
- Zabrania się używania ładowarki w miejscach zagrożonych wybuchem gazu oraz w pobliżu substancji żrących.
- Nigdy nie wstrząsaj, nie uderzaj i nie rzucaj ładowarką.
- Należy chronić ładowarkę przed deszczem i wilgocią.
- Ładowarka powinna być przechowywana i używana w temperaturze od  $0^{\circ}\text{C}$  do  $+40^{\circ}$

### 10.5 PROCEDURA ŁADOWANIA

Poziom naładowanie akumulatora wskazują segmenty na wyświetlaczu znajdującym się na kierownicy. Akumulator należy ładować w temperaturze otoczenia, na niepalnej i suchej powierzchni, z dala od źródeł ciepła, wilgoci lub materiałów łatwopalnych. Ponadto, nie może on być niczym przykryty. Podczas ładowania baterii należy przestrzegać następujących kroków:

1. Włóż wtyczkę ładowarki do wyjścia akumulatora , a następnie podłącz kabel ładowarki do gniazda sieciowego.
2. Kiedy światło ładowarki świeci się na czerwono oznacza to, że akumulator jest w trakcie ładowania . Kiedy światło czerwone zmieni się na zielone oznacza to, że bateria jest w pełni naładowana (Rys.1).
3. Po zakończonym ładowaniu odłącz najpierw kabel z gniazda sieciowego, a następnie z akumulatora.
4. **Nigdy nie pozostawiaj ładującego się akumulatora bez nadzoru.**

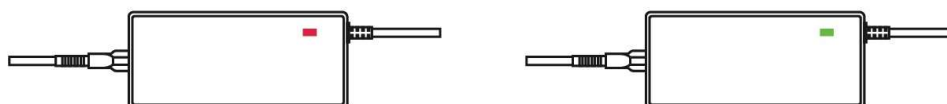

## 11. SILNIK ELEKTRYCZNY

- Celem uniknięcia uszkodzenia silnika lepiej jest zacząć używać silnika w momencie kiedy rower już się porusza. Standardowo rower zaprogramowany jest w taki sposób aby wspomaganie włączało się w momencie pokonania pełnego obrotu osi korby.
- Nie używaj roweru podczas silnych opadów deszczu lub w trakcie burzy bowiem może ulec uszkodzeniu.
- Kontroluj regularnie prawidłowość dokręcenia śrub po obu stronach piasty silnika.
- Zawsze upewnij się, że kable prowadzące do silnika są dobrze podłączone.





## 14. WARUNKI GWARANCJI

1. Gwarant TERG S.A. Za Dworcem 1D 77-400 Złotów zapewnia dobrą jakość i sprawne działanie roweru, na który wydana została niniejsza gwarancja i odpowiada jedynie za ukryte wady materiałowe. Sprzedawca jest zobowiązany wydać kupującemu rower pełnowartościowy, nadający się do natychmiastowej eksploatacji.
2. W przypadku braku zgodności towaru z umową sprzedaży, kupującemu z mocy prawa przysługują środki ochrony prawnej ze strony i na koszt sprzedawcy, a gwarancja nie ma wpływu na te środki ochrony prawnej.
3. Okres gwarancji wynosi 24 miesiące i jest liczony od daty zakupu potwierdzonej przez punkt sprzedaży w dniu zakupu roweru w karcie gwarancyjnej. Okres gwarancyjny dla akumulatorów/baterii rowerów elektrycznych wynosi 12 miesięcy i jest liczony od daty zakupu umieszczonej na dowodzie zakupu (paragon/faktura) lub/i potwierdzonej przez punkt sprzedaży w dniu zakupu roweru wpisem w dołączonej karcie gwarancyjnej. W przypadku zakupu przez Internet za datę zakupu przyjmuje się datę zamieszczoną na dowodzie zakupu.
4. Warunkiem obowiązywania dwuletniej Gwarancji jest dokonanie pierwszego płatnego przeglądu okresowego roweru w miejscu zakupu, autoryzowanej sieci serwisowej producenta lub autoryzowanym punkcie sprzedaży TERG S.A. w terminie miesiąca od daty zakupu, co potwierdza się wpisem w karcie gwarancyjnej. Właściciel roweru zobowiązany jest również do wykonania płatnego okresowego przeglądu, po roku użytkowania.
5. Dystrybutor roweru firma TERG S.A. daje możliwość przedłużenia Gwarancji na ramę o dodatkowe 3 lata. Przedłużona Gwarancja dotyczyć będzie wyłącznie pierwszego właściciela roweru i rozpocznie się w dniu następnym po zakończeniu obowiązywania dwuletniej Gwarancji. W przypadku przedłużenia Gwarancji, całkowity maksymalny czas obowiązywania Gwarancji na ramę to 5 lat liczone od dnia zakupu. W okresie trwania Przedłużonej Gwarancji, wymagane jest wykonywanie raz do roku płatnego przeglądu technicznego w miejscu zakupu, w autoryzowanej sieci serwisowej lub autoryzowanym punkcie sprzedaży TERG S.A. oraz udokumentowanie przeglądu w Karcie Gwarancyjnej.
6. Ochronie gwarancyjnej nie podlegają: regulacje roweru, dokręcenia połączeń śrubowych (centrowanie kół, likwidacja luzów w połączeniach śrubowych, piastach i pedałach), wymiana elementów ulegających naturalnemu zużyciu w trakcie ich użytkowania, takie jak: opony, dętki, siódła, żarówki, okładziny hamulcowe, łańcuch, linki, wielotryby, tarcze zębate, wahacze, amortyzatory itp..
7. Gwarancja nie obejmuje użycia roweru w sytuacjach nietypowych, w zawodach i/lub w celach komercyjnych oraz w celu innym niż ten, do którego rower został zaprojektowany.
8. Gwarancji nie podlegają uszkodzenia mechaniczne i chemiczne oraz inne, powstałe na skutek niewłaściwego lub niezgodnego z instrukcją obsługi użytkowania, konserwowania i przechowywania.
9. Użytkownik powinien dokonać czynności obsługowych, regulacyjnych i konserwujących zgodnie z instrukcją obsługi lub zlecić ich wykonanie autoryzowanemu serwisowi — w przeciwnym razie gwarancja traci ważność.
10. Reklamacje należy składać w miejscu zakupu lub autoryzowanym punkcie serwisowym, dostarczając do tego miejsca czysty rower.
11. O sposobie usunięcia wady decyduje Gwarant. Usunięcie potwierdzonej wady urządzenia nastąpi poprzez wykonanie naprawy gwarancyjnej lub wymianę urządzenia. Gwarant może dokonać naprawy, gdy konsument żąda wymiany lub Gwarant może dokonać wymiany, gdy konsument żąda naprawy, jeżeli doprowadzenie do zgodności towaru (urządzenia) zgodnie z udzieloną gwarancją w sposób wybrany przez kupującego jest niemożliwe albo wymagałoby nadmiernych kosztów dla Gwaranta. W szczególnie uzasadnionych wypadkach, jeżeli naprawa i wymiana są niemożliwe lub wymagałyby nadmiernych kosztów dla Gwaranta, może on odmówić doprowadzenia towaru do zgodności z udzieloną gwarancją i zaproponować inny sposób załatwienia reklamacji z gwarancji. Rower nie podlega zwrotowi lub wymianie na nowy, gdy wady są możliwe do usunięcia. W razie konieczności wymiany części, zapewnia się je w kolorach uniwersalnych.
12. Rower nie podlega zwrotowi lub wymianie na nowy, gdy wady są możliwe do usunięcia. W razie konieczności wymiany części, zapewnia się je w kolorach uniwersalnych.
13. Gwarancja traci swą ważność w przypadku dokonania naprawy w nieuprawnionym punkcie serwisowym lub wprowadzenia zmian konstrukcyjnych.
14. Czynności przedsprzedażne, które jest zobowiązany wykonać sprzedawca, nie wchodzą w zakres napraw gwarancyjnych.
15. Jedynie oryginalna, ważna i całkowicie wypełniona podczas sprzedaży roweru karta gwarancyjna jest podstawą przyjęcia zgłoszenia reklamacyjnego.
16. W przypadku zakupu przez Internet użytkownik dokonuje przygotowania roweru do użytkowania we własnym zakresie (na własny koszt), jest to warunkiem zachowania gwarancji.

Zapoznałem się z warunkami gwarancji

.....  
(Data, podpis użytkownika roweru)

## 15. KARTA GWARANCYJNA

MODEL ROWERU: .....

NUMER RAMY :.....

NUMER BATERII : .....

NUMER SILNIKA : .....

DATA ZAKUPU: .....

PODPIS I PIECZĘĆ SPRZEDAWCY

.....

DOKONANE NAPRAWY

DATA ZGŁOSZENIA	DATA WYKONANIA	ZAKRES NAPRAW	PIECZAŃKA SERWISOWEGO	PUNKTU	PODPIS

OBOWIĄZKOWY PRZEGLĄD „ZEROWY” PO PRZEJECHANIU 70-120 KM ( przegląd podlega opłacie,)







[www.rowery-indiana.pl](http://www.rowery-indiana.pl)