

Panasonic[®]

LUMIX S5II

Prosimy uważnie przeczytać tę instrukcję przed rozpoczęciem użytkowania aparatu i zachować ją dla przyszłego wykorzystania.

<p>Bardziej szczegółowa instrukcja użytkowania jest dostępna jako "Instrukcja Obsługi <Kompletny Przewodnik>" (format HTML / format PDF). https://panasonic.jp/support/dsc/oi/S5M2/index.html</p>	
--	---

Wyprodukowano przez:
Panasonic Entertainment & Communication Co., Ltd.
1-10-12, Yagumo-higashi-machi, Moriguchi City, Osaka, Japan

<p>Importer na UE: Panasonic Marketing Europe GmbH Autoryzowany przedstawiciel w Europie: Panasonic Testing Centre Winsbergring 15, 22525 Hamburg, Germany</p>	
---	---

Panasonic Entertainment & Communication Co Ltd
Strona internetowa: http://www.panasonic.com

© Panasonic Entertainment & Communication Co., Ltd. 2023
DVQX2330ZA
F1122NT0

Drogi Kliencie,
Chcemy skorzystać z tej okazji i podziękować Ci za zakupienie aparatu cyfrowego firmy Panasonic. Prosimy przeczytać uważnie tę instrukcję i zachować ją w celu późniejszego wykorzystania. Prosimy też wziąć pod uwagę, że rzeczywisty wygląd regulatorów i elementów, pozycji menu itp. może się różnić od wyglądu pokazanego na ilustracjach w tej instrukcji.

Informacje dla Twojego Bezpieczeństwa

<p>WARNING: Aby zmniejszyć ryzyko pożaru, porażenia prądem lub uszkodzenia produktu,</p> <ul style="list-style-type: none">Nie wystawiaj urządzenia na deszcz, wilgoć, kapanie lub rozpryski. Używaj tylko zalecanych akcesoriów. Nie zdejmuj osłon. Nie naprawiaj tego urządzenia samodzielnie. Zleć naprawę wykwalifikowanemu personelowi serwisu.

Gniazdko elektryczne powinno znajdować się w pobliżu urządzenia i być łatwo dostępne.

<p>■ Oznaczenia identyfikacyjne produktu</p>	
Produkt	Lokalizacja
Aparat cyfrowy	Spód urządzenia

Deklaracja Zgodności (DoC) dla UE:

Firma *"Panasonic Entertainment & Communication Co., Ltd."* niniejszym deklaruje, że ten produkt spełnia normy i założenia oraz inne odpowiednie klauzule Dyrektywy 2014/53/EU.

Klienci mogą pobrać kopię oryginalnej Deklaracji Zgodności dla naszych produktów RE z serwera DoC: <https://www.ptc.panasonic.eu/compliance-documents>
Importer na UE: Panasonic Marketing Europe GmbH
Autoryzowany przedstawiciel w Europie: Panasonic Testing Centre, Winsbergring 15, 22525 Hamburg, Germany

Pasmo 5.15 - 5.35 GHz jest ograniczone do używania wewnątrz budynków wyłącznie w następujących krajach.

AT	BE	BG	CZ	DK	EE	FR	DE	IS	IE	IT	EL	ES	CY	LV	LI	LT
LU	HU	MT	NL	NO	PL	PT	RO	SI	SK	TR	FI	SE	CH	HR	UK	NI

Maksymalna moc oraz pasma częstotliwości roboczych nadajników			
	Typ łącza bezprzewodowego	Pasmo częstotliwości (częstotliwość środkowa)	Maksymalna moc (dBm EIRP)
	(WLAN)	2412-2472 MHz	13 dBm
		5180-5320 MHz	13 dBm
		5500-5700 MHz	13 dBm
		5745-5825 MHz	13 dBm
	Bluetooth	2402-2480 MHz	10 dBm

<p>■ Uwagi Dotyczące Akumulatora</p> <p>UWAGA</p> <ul style="list-style-type: none">Akumulator grozi eksplozją, jeśli jest nieodpowiedniego typu. Stosuj tylko akumulatory zalecane przez producenta. Gdy chcesz się pozbyć akumulatora, skontaktuj się z lokalnymi władzami lub sprzedawcą, by zapytać o właściwą metodę utylizacji akumulatora.
--

- Nie podgrzewaj ani nie wystawiaj na działanie ognia.
- Nie zostawiaj akumulatora (akumulatorów) w samochodzie wystawionym przez dłuższy czas na działanie bezpośredniego światła słonecznego przy zamkniętych drzwiach i oknach.
- Nie wystawiaj na działanie niskiego ciśnienia na dużych wysokościach.
- Nie wystawiaj na działanie bardzo niskiego ciśnienia powietrza, ponieważ może to spowodować wybuch lub wyciek łatwopalnych cieczy i gazów.

<p>Ostrzeżenie</p> <p>Ryzyko ognia, eksplozji i poparzeń. Nie rozbieraj akumulatora, nie podgrzewaj powyżej 60 °C, nie podpalaj.</p>

<p>■ Uwagi dotyczące zasilacza (dostarczany z aparatem)</p> <p>UWAGA! Aby zmniejszyć ryzyko ognia, porażenia elektrycznego lub uszkodzenia produktu,</p> <ul style="list-style-type: none">Nie instaluj i nie umieszczaj obiektu w zamkniętej szufladzie, półce lub innej zamkniętej przestrzeni. Upewnij się, że zasilacz jest dobrze wentylowany.

- Zasilacz jest w trybie czuwania (standby) gdy wtyczka jest podłączona do gniazdka. W sytuacji, gdy wtyczka kabla zasilacza jest w gniazdku sieciowym, obwód znajduje się zawsze pod napięciem.

- Nie używaj innych kabli połączeniowych USB poza dostarczonym z aparatem lub ładowarką (DMW-BTC15: opcja).
- Zawsze używaj oryginalnego pilota zdalnego sterowania Panasonic (DMW-RS2: opcja).
- Zawsze używaj oryginalnego uchwytu do statywu Panasonic (DMW-SHGR1: opcja).
- Używaj kabla Ultra High Speed HDMI (Wtyczka Typ A-Typ A, długość do 1.5 m (4.9 stopy)).
- Nie używaj kabli słuchawkowych dłuższych niż 3 m (9.8 stopy).
- Nie używaj kabli mikrofonu stereofonicznego dłuższych niż 3 m (9.8 stopy).

- Przechowuj pokrywę gorącej stopki w miejscu niedostępnym dla dzieci, aby zapobiec połknięciu.
- Przechowuj osłonę złącza uchwytu akumulatora w miejscu niedostępnym dla dzieci, aby zapobiec połknięciu.
- Przechowuj kartę pamięci poza zasięgiem dzieci, aby zapobiec połknięciu.
- Nadmierne natężenie dźwięku z słuchawek może prowadzić do utraty słuchu.
- W przypadku korzystania z zasilacza sieciowego, upewnij się, że używany jest adapter DC Panasonic (DMW-DCC17: opcja) i zasilacz sieciowy (DMW-AC10E: opcja).
- Zawsze używaj oryginalnego zasilacza sieciowego Panasonic (DMWAC10E: opcja).

Standardowe Akcesoria

Numerы produktów aktualne w styczniu 2023.

Akumulator DMW-BLK22	Pokrywka korpusu** 1HE1MC891Z
Zasilacz sieciowy VSK0815K/VSK0815L	Pokrywa gorącej stopki** DVYE1121Z
Kabel połączeniowy USB K1HY24YY0026	Osłona złącza uchwytu akumulatora** SKF0145K
Pasek na ramię DVPW1030Z	

Wymienny Obiektyw “LUMIX S 20-60mm F3.5-5.6”**+3 S-R2060	Pokrywka tylna obiektywu** RGE1Z276Z
Osłona obiektywu 1ZE4SR2060Z	
Pokrywka obiektywu** CGE1Z293Z	

Wymienny Obiektyw “LUMIX S 50mm F1.8”**+5 S-S50	Pokrywka tylna obiektywu** RGE1Z276Z
Osłona obiektywu 1ZE2SS50Z	
Pokrywka obiektywu** CGE1Z293Z	

*1 Założone na aparat w momencie zakupu.

*2 Dostarczane z zestawem obiektywu DC-S5M2K.

*3 Dostarczane z podwójnym zestawem obiektywu DC-S5M2W.

*4 Założone na obiektyw w momencie zakupu.

*5 Dostarczane z zestawem obiektywu DC-S5M2C.





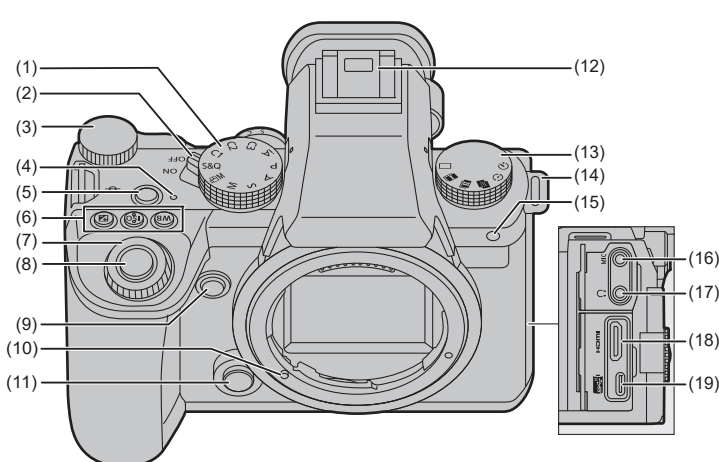



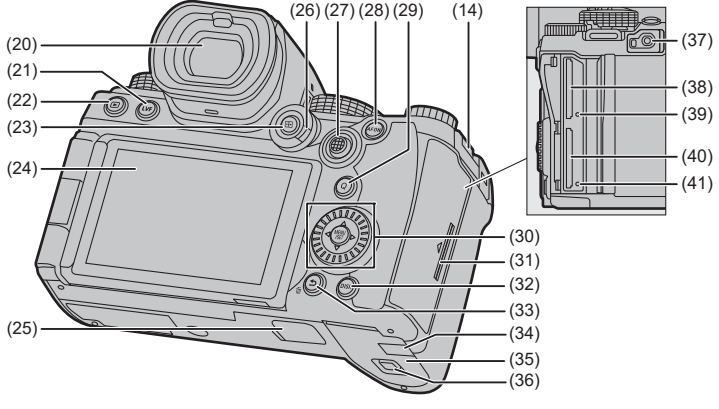

- W przypadku zgubienia dostarczonych akcesoriów skonsultuj się ze sprzedawcą lub firmą Panasonic. (Akcesoria można kupić osobno.)

Nazwy Ważnych Części



(1) Pokrętko trybu
(2) Włącznik aparatu
(3) Pokrętko tylne
(4) Kontrolka ładowania/ Kontrolka połączenia sieciowego
(5) Przycisk nagrywania wideo
(6) [Przycisk [WB] (Balans bieli) Przycisk [ISO] (Czułość ISO) Przycisk [] (Kompensacja ekspozycji)
(7) Pokrętko przednie
(8) Spust migawki
(9) Przycisk podglądu
(10) Sworzeń blokowania obiektywu (Znacznik mocowania obiektywu)
(11) Przycisk zwalnający obiektyw
(12) Gorąca stopka (pokrywa gorącej stopki)
(13) Pokrętko trybu nagrywania
(14) Uchwyt na pasek na ramię
(15) Lampka samowyzwalacza/ Lampka wspomagania AF
(16) Gniazdo [MIC]
(17) Gniazdo słuchawkowe
(18) Gniazdo HDMI
(19) Port USB



(20) Wizjer
(21) Przycisk [L.VF]
(22) Przycisk [] (Playback)
(23) Przycisk [] (Tryb AF)
(24) Wyświetlacz/Ekran dotykowy
(25) Złącze uchwytu akumulatora (osłona złącza uchwytu akumulatora)
(26) Dźwignia trybu ostrości
(27) Joystick
(28) Przycisk [AF ON]
(29) Przycisk [Q] (Quick menu)
(30) Pokrętko sterujące ()
Przyciski kursora (   )
Przycisk [MENU/SET] ()
(31) Pokrywa gniazda karty
(32) Przycisk [DISP.]
(33) Przycisk [] (Anuluj)/ Przycisk [] (Skasuj)
(34) Osłona złącza DC
(35) Pokrywa komory akumulatora
(36) Dźwignia zwalniania blokady pokrywy akumulatora
(37) Gniazdo [REMOTE]
(38) Gniazdo karty 1
(39) Kontrolka dostępu karty 1
(40) Gniazdo karty 2
(41) Kontrolka dostępu karty 2

Mocowanie Paska na Ramię

Zamocuj pasek na ramię do aparatu, postępując zgodnie z poniższą procedurą, aby zapobiec jego upuszczeniu.

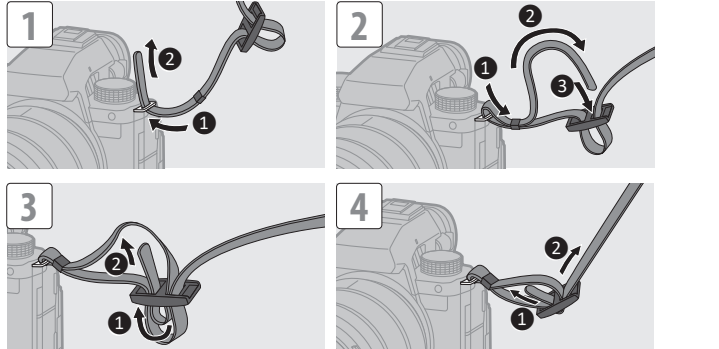

Ładowanie Akumulatora

1 Ustaw włącznik aparatu w pozycji [OFF].

2 Umieść akumulator w aparacie.

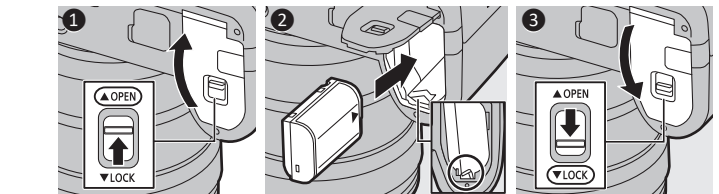

3 Połącz gniazdo aparatu USB z zasilaczem sieciowym używając dostarczonego kabla USB.

4 Podłącz zasilacz sieciowy do gniazdka elektrycznego.

- Lampka ładowania zaświeci się na czerwono i rozpoczyna się ładowanie. Lampka ładowania wyłącza się po zakończeniu ładowania.

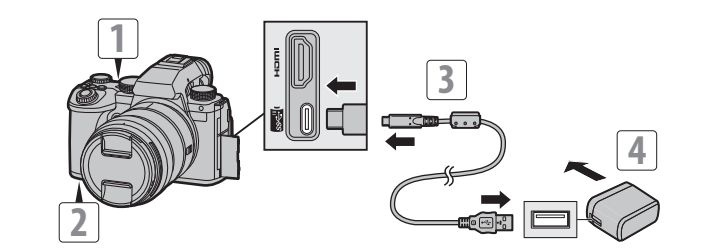

Czas ładowania	Okolo 220 min
-----------------------	---------------

- Korzystanie z korpusu aparatu i dostarczonego zasilacza sieciowego.

- Bateria, której można używać z aparatem to DMW-BLK22. (Stan na styczeń 2023)
- Zawsze używaj oryginalnych akumulatorów Panasonic (DMW-BLK22).**
- W przypadku użycia innych akumulatorów nie gwarantujemy pełnej jakości pracy tego produktu.**
- Do ładowania należy używać tego aparatu lub Ładowarki (DMW-BTC15: opcja) oraz dostarczonych z nimi elementów.**
- Nie używaj żadnych innych zasilaczy oprócz dostarczonego z aparatem lub Ładowarką (DMW-BTC15: opcja).
- Nawet jeśli włącznik aparatu jest ustawiony na [OFF], a aparat jest w ten sposób wyłączony, nadal pobierana jest energia. Jeśli aparat nie będzie używany przez dłuższy czas, należy wyjąć wtyczkę zasilania z gniazdka elektrycznego, aby oszczędzać energię.



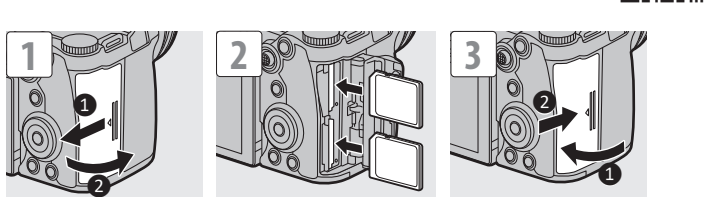

Wkładanie Kart Pamięci (Wyposażenie Opcjonalne)

Z tym aparatem można używać kart pamięci SD.

- Informacje na temat kart pamięci z potwierdzonym działaniem można znaleźć na następującej witrynie pomocy technicznej: <https://panasonic.jp/support/global/cs/dsc/connect/index.html>** (Strona wyłącznie w języku angielskim)



- Dopasuj pozycję karty jak pokazano na rysunku, a następnie wsuń ją, aż nastąpi kliknięcie.
- Aby wyjąć kartę upewnij się, że kontrolka dostępu do karty nie świeci się, a następnie pchnij ją, aż usłyszysz kliknięcie, a następnie wyciągnij po linii prostej.
- Przed użyciem sformatuj karty w aparacie.

    Wybierz [Card Format] (Formatowanie Karty)

Zakładanie Obiektywu

Mocowanie obiektywu tego aparatu jest zgodne ze standardem mocowania L-Mount firmy Leica Camera AG.

• **Aktualne informacje** dotyczące obsługiwanych obiektywów znajdują się w katalogach/na stronie internetowej. https://panasonic.jp/support/global/cs/dsc/connect/index.html (Strona wyłącznie w języku angielskim)



– Podłączanie dostępnych na rynku akcesoriów, które nie są zgodne ze standardem L-Mount, może spowodować awarię lub nieprawidłowe działanie aparatu. Jeśli z tego powodu wystąpi awaria lub nieprawidłowe działanie, gwarancja traci ważność.

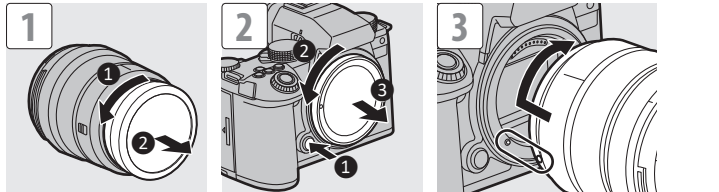

• Aby zdjąć obiektyw obracaj go, jednocześnie naciskając przycisk zwalniania obiektywu.

Ustawianie Zegara (Podczas Pierwszego Uruchomienia)

Po włączeniu aparatu po raz pierwszy pojawi się ekran ustawiania zegara i strefy czasowej. Postępuj zgodnie z komunikatami, aby wprowadzić ustawienia.



Robienie zdjęć

- Obróć pokrętkę trybu, aby wybrać tryb robienia zdjęć ([iA]/[P]/[A]/[S]/[M]).
- Wciśnij przycisk migawki do połowy (naciśnij delikatnie), aby ustawić ostrość.
- Naciśnij spust migawki do końca (wciśnij go dalej), aby zrobić zdjęcie.

Nagrywanie filmów

- Obróć pokrętkę trybu, aby wybrać tryb nagrywania.
- Naciśnij przycisk nagrywania wideo, aby rozpocząć nagrywanie.
- Naciśnij przycisk nagrywania wideo ponownie, aby zakończyć nagrywanie.

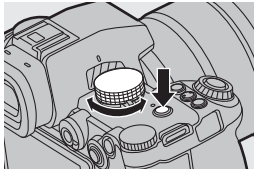
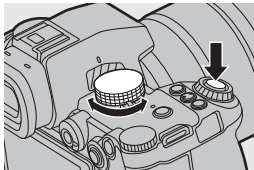

Odtwarzanie Zdjęć



Uwagi Dotyczące Użytkowania

❖ **Programowanie Aparatu/Obiektywu**

Aby ulepszyć możliwości aparatu lub rozszerzyć jego funkcjonalność, mogą być dostarczane aktualizacje programowania.

• **Aby sprawdzić najnowsze informacje o oprogramowaniu lub je pobrać, odwiedź następującą witrynę wsparcia:** https://panasonic.jp/support/global/cs/dsc/download/index4.html (Strona wyłącznie w języku angielskim)



❖ **Odporność na Zachłapanie**

Odporność na Zachłapanie to termin używany do opisania dodatkowego poziomu ochrony, jaką posiada ten obiektyw przed narażeniem na minimalną ilość wilgoci, wody lub pyłu. **Warunki te nie gwarantują, że nie dojdzie do uszkodzenia, jeśli obiektyw będzie narażony na bezpośredni kontakt z wodą lub pyłem. Aby zminimalizować możliwość uszkodzenia, należy przestrzegać następujących środków ostrożności:**

– Odporność na zachłapanie działa w połączeniu z obiektywami zaprojektowanymi specjalnie do obsługi tej funkcji.

– Upewnij się, że wszystkie klapki, pokrywki gniazd i styków są szczelnie zamknięte.

– W przypadku, gdy obiektyw lub pokrywki nie są zamocowane, lub gdy klapki są otwarte, nie pozwól, aby do środka dostały się kurz, piasek lub woda.

– Jeśli na aparat dostanie się płyn, wytrzyj go suchą i miękką ściereczką.

❖ **Upewnij Się, aby Wykonać Próbnę Zdjęcia**

Pamiętaj, aby wcześniej wykonać próbne zdjęcia, aby sprawdzić, czy aparat pracuje tak jak powinien. Miej na uwadze, że w przypadku braku możliwości wykonania zdjęć ze względu na problemy z aparatem lub kartą, nie nastąpi rekompensata.

❖ **Zachowaj Ostrożność w Odniesieniu do Praw Autorskich**

Zgodnie z prawem autorskim nie możesz używać nagranych obrazów i dźwięków bez zgody właściciela praw autorskich.

❖ **Aparat**

Przechowuj to urządzenie jak najdalej od urządzeń wytwarzających promieniowanie elektromagnetyczne (kuchenki mikrofalowe, telewizory, gry wideo itp.).

• Jeśli używasz tego urządzenia umieszczonego na lub obok telewizora, obraz i/lub dźwięk przetwarzane przez ten aparat mogą być zakłócanie przez promieniowanie elektromagnetyczne.

• Nie używaj tego urządzenia w pobliżu telefonów komórkowych, ponieważ mogą one zakłócać obraz i/lub dźwięk.

• Nagrywane dane mogą zostać uszkodzone a zdjęcia zniekształcone przez silne pola elektromagnetyczne, wytwarzane przez głośniki i duże silniki elektryczne.

• Promieniowanie elektromagnetyczne może negatywnie wpływać na to urządzenie, zakłócając obraz i/lub dźwięk.

• Jeśli aparat przestał prawidłowo działać z powodu wpływu pola elektromagnetycznego innego urządzenia, wyłącz go i wyjmij akumulator i/lub podłączony zasilacz sieciowy. Następnie, ponownie włóż akumulator i/lub podłącz zasilacz sieciowy i włącz aparat.

Nie używaj tego urządzenia w pobliżu nadajników radiowych i telewizyjnych lub linii wysokiego napięcia.

• Zapis danych w pobliżu nadajników radiowych/telewizyjnych lub linii wysokiego napięcia może mieć niekorzystny wpływ na zapisywane obrazy i/lub dźwięk.

❖ **Funkcja Wi-Fi®**

Zakłada się, że funkcja Wi-Fi aparatu jest używana w krajach, w których jest sprzedawany.

Istnieje ryzyko, że aparat narusza przepisy dotyczące fal radiowych, jeśli jest używany w krajach innych niż te, w których jest sprzedawany, a firma Panasonic nie ponosi odpowiedzialności za jakiegokolwiek naruszenia.

• Należy pamiętać, że firma Panasonic nie ponosi odpowiedzialności za jakiegokolwiek szkody spowodowane bezpośrednio lub pośrednio użytkowaniem lub nieprawidłowym działaniem tego produktu.

• Należy pamiętać, że firma Panasonic nie ponosi odpowiedzialności za jakiegokolwiek uszkodzenia danych spowodowane przez ten produkt.

• Wygląd zewnętrzny i specyfikacje tego produktu opisane w tym dokumencie mogą różnić się od rzeczywistego produktu ze względu na wprowadzone ulepszenia.

Główne Dane Techniczne

Dane techniczne mogą ulec zmianie w związku z udoskonalaniem działania aparatu.

Korpus cyfrowego aparatu fotograficznego (DC-S5M2):

Źródło zasilania:	9.0 V ===
Zużycie energii:	4.9 W (podczas nagrywania z użyciem wyświetlacza), 3.9 W (podczas odtwarzania z użyciem wyświetlacza) [Gdy używany jest obiektyw wymienny (S-R2060)] 5.0 W (podczas nagrywania z użyciem wyświetlacza), 4.0 W (podczas odtwarzania z użyciem wyświetlacza) [Gdy używany jest obiektyw wymienny (S-S50)]

Typ	
Typ	Bezlusterkowy aparat cyfrowy z pojedynczym obiektywem
Mocowanie obiektywu	Mocowanie L-Mount Leica Camera AG
Nośniki danych	Karta pamięci SD / Karta pamięci SDHC / Karta pamięci SDXC
Przetwornik obrazu	
Przetwornik obrazu	Pełnoklatkowa matryca CMOS 35 mm (35,6 mm × 23,8 mm), całkowita liczba pikseli 25,280,000, filtr barw podstawowych
Efektywna liczba pikseli aparatu	24,200,000 pikseli
Wizjer	
Typ	Format 4:3, 0.5 cala, około 3,680,000 punktów, organiczny wizjer EL (OLED)
Powiększenie	Okolo 0.78× (−1.0 m ⁻¹ 50 mm w nieskończoności, gdy współczynnik proporcji ustawiony na [3.2])
Wyświetlacz	
Typ	Współczynnik proporcji 3:2, 3.0 cala, około 1,840,000 punktów, pojemnościowy ekran dotykowy
Interfejs	
USB	USB Typ-C®, SuperSpeed USB 10 Gbps (USB 3.2 Gen 2) Obsługuje USB Power Delivery (9.0 V/3.0 A) <ul style="list-style-type: none">Danych z komputera nie można zapisać w aparacie za pomocą kabla połączeniowego USB.
HDMI	HDMI Typ A
[REMOTE]	Ø 2.5 mm jack
[MIC]	Ø 3.5 mm stereo mini jack
Słuchawki	Ø 3.5 mm stereo mini jack
Wymiary zewnętrzne / Masa	
Wymiary zewnętrzne	Okolo 134.3 mm (Szer) × 102.3 mm (Wys) × 90.1 mm (Gł) (5.29" (Szer) × 4.03" (Wys) × 3.55" (Gł)) (z wyłączeniem wystających części)
Masa (Waga)	Okolo 740 g/1.64 lb (korpus aparatu, z akumulatorem i jedną kartą) Okolo 657 g/1.45 lb (wyłącznie korpus aparatu)
Środowisko pracy	
Rekomendowana temperatura pracy	0 °C do 40 °C (32 °F do 104 °F)
Dopuszczalna wilgotność względna	10 %RH do 80 %RH
Wi-Fi	
Zgodność ze standardami	IEEE 802.11a/b/g/n/ac (standardowy protokół bezprzewodowej sieci LAN)
Zakres częstotliwości (częstotliwość środkowa)	2412 MHz do 2472 MHz (1 do 13ch) 5180 MHz do 5320 MHz (36/40/44/48/52/56/60/64ch) 5500 MHz do 5700 MHz (100/104/108/112/116/120/124/128/132/136/140ch) 5745 MHz do 5825 MHz (149/153/157/161/165ch)
Metoda szyfrowania	Wi-Fi zgodne z WPA™ / WPA2™ / WPA3™
Metoda dostępu	Tryb infrastruktury
Bluetooth®	
Zgodność ze standardami	Bluetooth v5.0, Bluetooth Low Energy (BLE)
Zakres częstotliwości (częstotliwość środkowa)	2402 MHz do 2480 MHz

Zasilacz (Panasonic VSK0815K/VSK0815L):

Wejście:	110 V–240 V ~ 50/60 Hz 0.25 A
Wyjście:	5.0 V === 1.8 A
Temperatura pracy:	0 °C do 40 °C (32 °F do 104 °F)

Aby uzyskać więcej informacji na temat efektywności energetycznej produktu, odwiedź naszą witrynę internetową www.panasonic.com i wprowadź numer modelu w polu wyszukiwania.

Akumulator (litowo-jonowy) (Panasonic DMW-BLK22):

Napięcie/pojemność:	7.2 V / 2200 mAh
----------------------------	------------------

Symbolo na aparacie (oraz na akcesoriach) mają następujące znaczenie:

~	AC
===	DC
⊠	Urządzenie klasy II (konstrukcja produktu jest podwójnie izolowana.)

Znaki Towarowe i Licencje

- L-Mount jest znakiem towarowym lub zastrzeżonym znakiem towarowym firmy Leica Camera AG.
- Logo SDXC to znak handlowy SD-3C, LLC.
- Nazwy HDMI i HDMI High-Definition Multimedia Interface oraz logo HDMI Logo są znakami handlowymi lub zarejestrowanymi znakami handlowymi HDMI Licensing, LLC w USA i innych krajach.
- USB Type-C® i USB-C® są znakami towarowymi organizacji USB Implementers Forum.
- Loga USB Type-C® Charging Trident Logos są znakami towarowymi firmy USB Implementers Forum, Inc.
- Logo SuperSpeed USB Trident jest zastrzeżonym znakiem towarowym firmy USB Implementers Forum, Inc.
- QuickTime i logo QuickTime są znakami towarowymi lub zastrzeżonymi znakami towarowymi firmy Apple Inc., używanymi na podstawie udzielonej przez nią licencji.
- Słowo i logo Bluetooth® są zarejestrowanymi znakami handlowymi Bluetooth SIG, Inc. i każde użycie takich znaków przez Panasonic Corporation odbywa się na zasadach licencji. Inne znaki towarowe i nazwy handlowe należą do ich odpowiednich właścicieli.
- „Wi-Fi®” jest zarejestrowanym znakiem handlowym Wi-Fi Alliance®.
- „WPA™”, „WPA2™” i „WPA3™” są znakami towarowymi Wi-Fi Alliance®.
- QR Code jest zarejestrowanym znakiem handlowym DENSO WAVE INCORPORATED.
- Pozostałe nazwy systemów i produktów wymienionych w tej instrukcji są zazwyczaj zarejestrowanymi znakami handlowymi lub znakami handlowymi producentów, którzy opracowali dany system lub produkt.



Przez przynajmniej trzy (3) lata od dostawy tego produktu, firma Panasonic oferuje dowolnemu podmiotowi trzeciemu, który skontaktuje się z nami (informacja kontaktowa poniżej) za opłatą nie większą niż nasze koszty fizycznie funkcjonalnej dystrybucji kodu źródłowego – kompletną odczytywaną na urządzeniu kopię odpowiedniego kodu źródłowego na warunkach GPL V2.0 lub LGPL V2.1, oraz odpowiednie powiadomienie o prawach autorskich.

Informacje kontaktowe: oss-cd-request@gg.jp.panasonic.com

Kody źródłowe oraz powiadomienie o prawach autorskich są również dostępne bezpłatnie na naszej stronie internetowej.

https://panasonic.net/cns/oss/index.html

Ten produkt jest licencjonowany przez AVC Patent Portfolio License do użytku osobistego przez konsumenta i do innego użytku, w którym nie otrzymuje on wynagrodzenia (i) zapisuje obraz w zgodzie ze standardami AVC ("AVC Video") i/lub (ii) dekoduje Film AVC który został zakodowany przez użytkownika do użytku osobistego i/lub został pozyskany od licencjonowanego dostawcy, uprawnionego do rozpowszechniania filmów AVC. Żadna licencja nie jest tu przyznawania lub implikowana w przypadku jakiegokolwiek innego użytku. Dodatkowe informacje można uzyskać od MPEG LA, L.L.C. Patrz http://www.mpegla.com.

		Symbolo te oznaczają oddzielne pojemniki na odpady elektryczne i elektroniczne lub zużyte baterie/akumulatory. Bardziej szczegółowe informacje znajdują się w dokumencie "Instrukcja Obsługi <Kompletny Przewodnik>".
 	 	

Produkt firmy Panasonic

Ten produkt jest objęty e-gwarancją Panasonic.

Prosimy zachować dowód zakupu.

Warunki gwarancji oraz informacje dotyczące tego produktu są dostępne na

www.panasonic.com/pl lub pod następującym numerem telefonu:

222953727 – numer do połączeń stacjonarnych (kablowych).