

Instrukcje + Uprozczone instrukcje obsługi.

Instrukcja obsługi gramofonu stereo muse MT-106 BT



[Strona Główna](#) » [Muse](#) » Instrukcja obsługi gramofonu stereo muse MT-106
BT 

MUSE

Stereofoniczny system gramofonowy
Instrukcja obsługi



MT-106BT

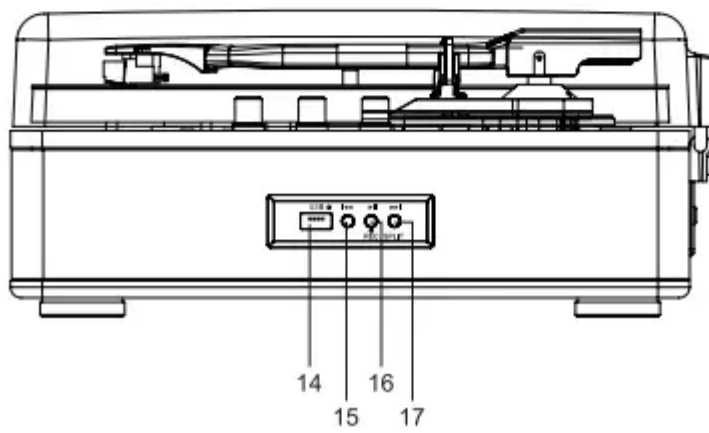
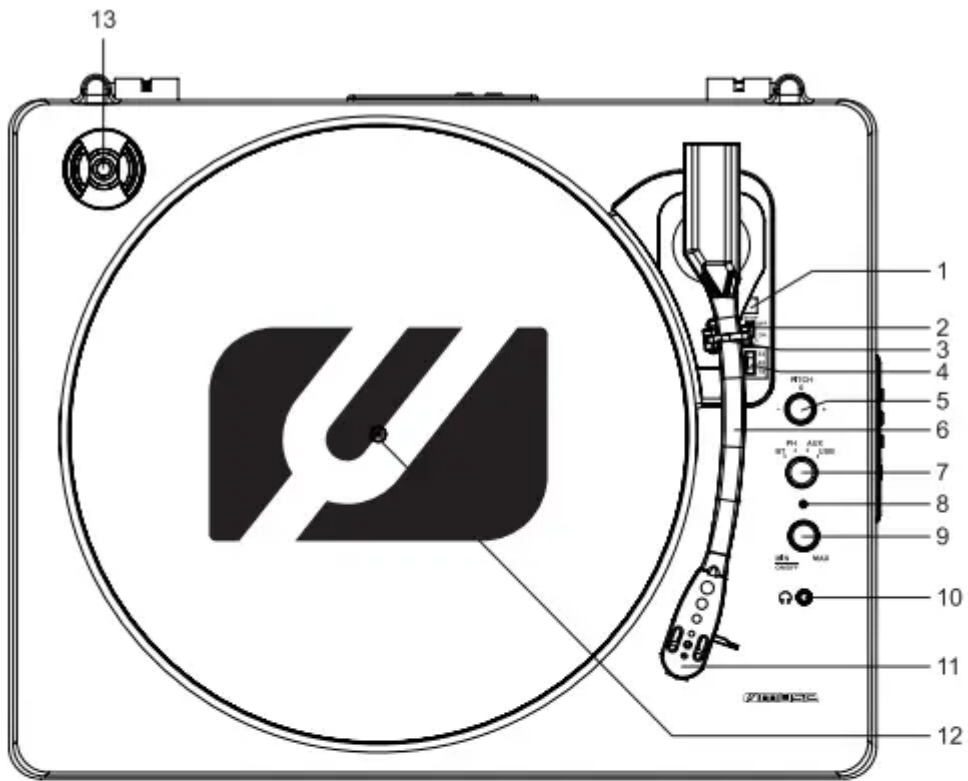

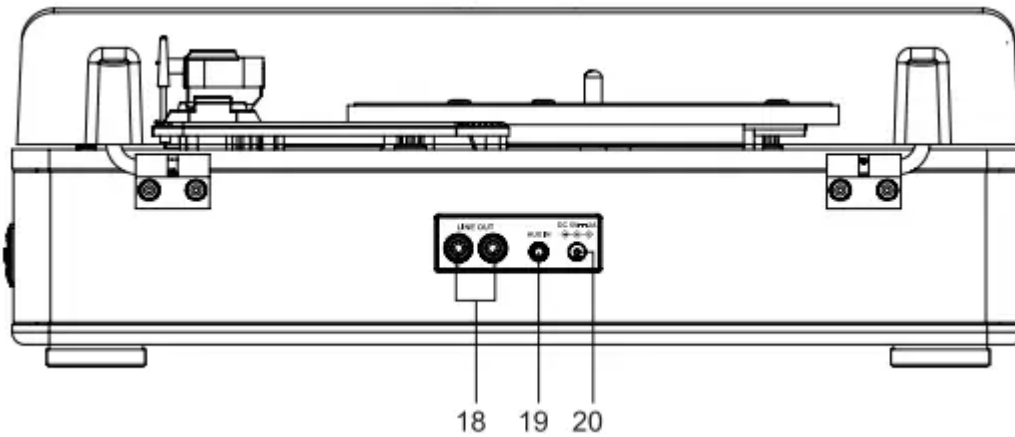



Przeczytaj uważnie instrukcję przed uruchomieniem urządzenia.

Spis treści

- 1 SYSTEM GRAMOFONOWY STEREO**
- 2 KORZYSTANIE Z AUX W TRYBIE**
- 3 FUNKCJA BLUETOOTH**
- 4 KORZYSTANIE ZE SŁUCHAWEK / SŁUCHAWEK**
- 5 WSKAZÓWKI DOTYCZĄCE LEPSZEJ WYDAJNOŚCI OBROTÓWKI**
- 6 DANE TECHNICZNE**
- 7 WIĘCEJ INFORMACJI**
- 8 Dokumenty / Zasoby**
 - 8.1 Referencje**
- 9 Podobne posty**

SYSTEM GRAMOFONOWY STEREO

KONTROLA LOKALIZACJI I OPISU

1. Dźwignia podnoszenia	11. Wkład z rysikiem
2. Przełącznik AUTO STOP (WŁ./WYŁ.).	12. Wrzeciono
3. Podłokietnik tonowy	13. Adapter 45 obr/min
4. Selektor prędkości (33/45/78)	14. Port USB
5. Pokrętko PITCH (do regulacji prędkości talerza)	15.  Przcisk powrotu
6. Ramię Toma	16. REK /  : Przycisk NAGRYWANIE/ODTWARZANIE/PAUZA
7. Przycisk MODE (do wyboru BLUETOOTH, PHONO, wejście AUX, tryb USB)	17. PODZIAŁ/  : Segmentowy przycisk nagrywania/następny
8. Wskaźnik trybu	18. Gniazdo wyjściowe urządzenia zewnętrznego
9. WŁĄCZANIE/WYŁĄCZANIE ZASILANIA i regulacja głośności (MIN/MAX)	19. Gniazdo AUX IN
10. Gniazdo telefoniczne	20. GNIAZDO WEJŚCIA DC 5V

ZASILANIE

Korzystanie z zasilacza sieciowego

Zasilacz sieciowy:

Wprowadź 100-240V  50/60 Hz, 0.4 A

Wyjście 5V  2000mA

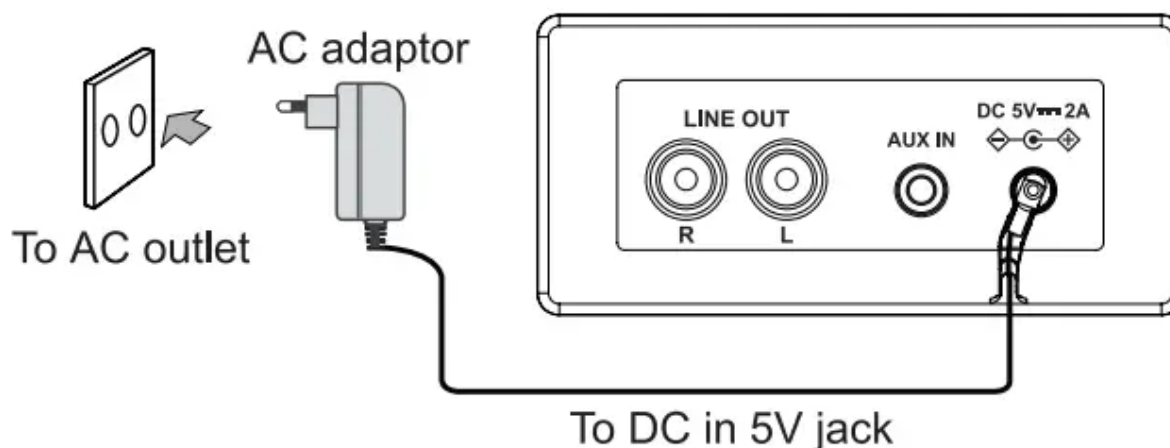

Dostarczony zasilacz sieciowy nadaje się do użytku z głównymi źródłami prądu przemiennego o napięciu 100-240 V  AC i powinien być podłączony do sieci zasilającej tylko w tych parametrach.

Ostrzeżenie:

* Dołączony zasilacz sieciowy jest przeznaczony wyłącznie do użytku z tym urządzeniem.

- * Wyłącz zasilanie przed odłączeniem zasilacza sieciowego, aby uniknąć uszkodzenia urządzenia.
- * W przypadku nieużywania przez dłuższy czas, odłącz zasilacz sieciowy od gniazdka.
- * Umieść urządzenie w pobliżu gniazdka i upewnij się, że jest ono łatwo dostępne. Jeśli wystąpi usterka, natychmiast odłącz urządzenie od gniazdka ściennego.
- * Adapter umożliwia odłączenie urządzenia. Musi być łatwo dostępny podczas użytkowania.
- * Aby całkowicie wyłączyć zasilanie, odłącz zasilacz od gniazdka ściennego.
- * Nigdy nie używaj uszkodzonego zasilacza. Umieść przewód zasilający w bezpieczny sposób, tak aby go nie ścisnąć ani nie zgnieść. Jeśli kabel jest uszkodzony, skontaktuj się z serwisem.

WŁĄCZ/WYŁĄCZ URZĄDZENIE

1. Aby włączyć urządzenie, przekręć przełącznik POWER ON/OFF zgodnie z ruchem wskazówek zegara, aż usłyszysz „kliknięcie” i ustaw głośność (MIN/MAX) na niższym poziomie.
2. Po zakończeniu pracy przekręć przełącznik POWER ON/OFF w kierunku przeciwnym do ruchu wskazówek zegara, aż usłyszysz „kliknięcie”, aby wyłączyć urządzenie.

SŁUCHAJ PHONO

1. Gdy urządzenie jest włączone, obróć przycisk MODE, aby wybrać tryb phono, kontrolka funkcji zmieni kolor na czerwony.
2. Umieść płytę na talerzu gramofonu i wybierz żadaną prędkość (33/45/78) zgodnie z zapisem.

UWAGA: Jeśli grasz w single 45 RPM, umieść adapter 45 RPM na środkowym trzpieniu.

3. Ustaw przełącznik AUTO STOP ON/OFF w pozycji ON lub OFF
 - Jeśli przełącznik AUTO STOP ON/OFF jest włączony, nagrywanie zatrzyma się automatycznie po zakończeniu odtwarzania. Jeśli przełącznik Auto Stop

jest wyłączony, nagrywanie NIE zatrzyma się automatycznie po zakończeniu odtwarzania.

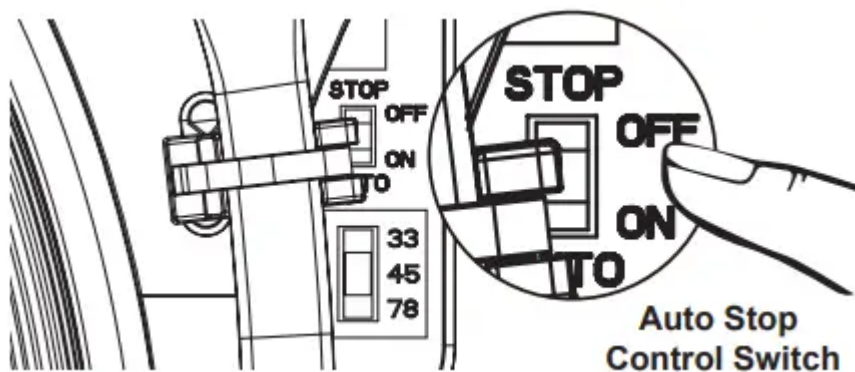

– Funkcja AUTO STOP dotyczy większości płyt winylowych 33 RPM. Jednak nawet jeśli funkcja AUTO STOP jest włączona, może się zdarzyć, że niektóre płyty winylowe, np. 45 obr./min, zatrzymają się przed zakończeniem odtwarzania LUB nie zatrzymają się automatycznie po zakończeniu odtwarzania. Jeśli płyta winylowa zatrzyma się przed zakończeniem odtwarzania, ustaw przełącznik AUTO STOP w pozycji „OFF”. Następnie odtwarzanie będzie kontynuowane, ale nie zatrzyma się automatycznie.







4. Zdejmij osłonę igły z igły i zwolnij podpórkę pod ramię Tone.
5. Popchnij dźwignię podnoszenia, aby podnieść ramię gramofonu i delikatnie przesunąć ramię gramofonu do żądanej pozycji na płycie; Opuść dźwignię podnoszenia, ramię gramofonu powoli na płycie, aby rozpocząć odtwarzanie płyty. (Kiedy pociągasz w dół dźwignię podnoszenia, nie wyciągaj jej poza położenie podparcia ramienia gramofonu.)
6. Obracaj pokrętkę PITCH, aby dostosować prędkość talerza.
7. Dostosuj głośność (MIN/MAX) do pożądanego poziomu.
8. Podnieś ramię gramofonu i umieść je z powrotem w podstawce, a następnie wyłącz zasilanie, aby zapobiec obracaniu się gramofonu.

WAŻNE: Nie obracaj ani nie zatrzymuj talerza obrotowego ręcznie. Przesuwanie lub wstrząsanie talerza gramofonu bez zabezpieczenia ramienia gramofonu Klamp może spowodować uszkodzenie ramienia gramofonu lub rysika.

KORZYSTANIE Z AUX W TRYBIE

1. Podłącz źródło pomocnicze (np. odtwarzacz mp3) do gniazda AUX IN (3.5 mm) z tyłu urządzenia. (kabel nie jest dołączony).
2. Gdy urządzenie jest włączone, obróć przycisk MODE, aby wybrać tryb AUX IN, wskaźnik zmieni kolor na niebieski i czerwony. Zwykle korzystaj z zewnętrznego urządzenia audio, dźwięk automatycznie przechodzi przez głośniki urządzenia.
3. Ustaw głośność (MIN/MAX) na żądanym poziomie.
4. Odłącz urządzenie zewnętrzne od wejścia pomocniczego, aby zatrzymać odtwarzanie.

SŁUCHAJ URZĄDZENIA USB

1. Podłącz urządzenie USB zawierające MP3 files lub odtwarzacz MP3 do portu USB.
2. Gdy urządzenie jest włączone, obróć przycisk MODE, aby wybrać tryb USB, wskaźnik zacznie migać na czerwono. USB rozpocznie odtwarzanie automatycznie. Naciskać  aby wstrzymać, wskaźnik pozostanie czerwony bez migania.
3. Ustaw głośność (MIN/MAX) na żądanym poziomie.
4. Naciśnij przycisk  aby przejść do następnego utworu lub wielokrotnie do kilku utworów. naciskać  wróć na początek utworu lub naciśnij  kilkakrotnie, aby przeskoczyć o kilka utworów do tyłu. Nacisnij i przytrzymaj  or  do szybkiego wyszukiwania w obrębie utworu.
5. Naciśnij przycisk  aby wstrzymać odtwarzanie USB.

Odłączanie urządzenia USB

Pamiętaj, aby zatrzymać odtwarzanie i wyłączyć urządzenie przed odłączeniem urządzenia USB, aby uniknąć uszkodzenia USB i systemu.

Uwaga:

* Na rynku jest wiele urządzeń USB. Nie możemy zagwarantować obsługi wszystkich różnych modeli. Wypróbuj inne urządzenie USB, jeśli Twoje nie jest obsługiwane.

* Urządzenie może nie obsługiwać wszystkich multimedialnych plików zapisanych w pamięci USB, ponieważ zawiera specjalną procedurę odtwarzania, która może być niezgodna z tą procedurą tej jednostki.

FUNKCJA BLUETOOTH

Znak słowny i logo Bluetooth® są zastrzeżonymi znakami towarowymi należącymi do firmy Bluetooth SIG, Inc., a użycie tych znaków przez firmę New One SAS odbywa się na podstawie licencji. Inne znaki towarowe i nazwy handlowe należą do ich odpowiednich właścicieli.

Parowanie urządzenia Bluetooth



1. Gdy urządzenie jest włączone, obróć przycisk MODE, aby wybrać tryb Bluetooth. Wskaźnik zacznie migać na niebiesko.
2. W urządzeniu Bluetooth włącz Bluetooth i wybierz „MUSE MT-106BT” z listy urządzeń. (Szczegółowe informacje na temat obsługi urządzenia, które ma zostać podłączone, można znaleźć w instrukcji obsługi.) Jeśli urządzenie Bluetooth prosi o podanie hasła, użyj „0000”. Niektóre urządzenia Bluetooth poproszą o zaakceptowanie połączenia. Jeśli urządzenia są prawidłowo sparowane, usłyszysz sygnał dźwiękowy.

Wskazówka: Jeśli chcesz połączyć głośnik Bluetooth z innym urządzeniem audio Bluetooth, naciśnij i przytrzymaj , aby odłączyć urządzenie, a następnie wykonaj powyższe kroki, aby nawiązać nowe połączenie.

- W przypadku niektórych urządzeń, takich jak komputery, po sparowaniu należy wybrać urządzenie z menu Bluetooth i wybrać opcję „Użyj jako urządzenia audio (stereo)” lub podobnie.

- Parowanie pozostaje nienaruszone, gdy jednostka i/lub urządzenie Bluetooth znajdują się poza zasięgiem komunikacji. Aktywne połączenie zostanie ponownie nawiązane, gdy urządzenie Bluetooth znajdzie się w zasięgu.
- Gdy urządzenie zostanie ponownie włączone, automatycznie spróbuje ponownie połączyć się z ostatnio sparowanym urządzeniem Bluetooth.

Korzystanie z urządzenia Bluetooth

1. Po sparowaniu urządzenia (patrz poprzednia sekcja) obsługuj urządzenie Bluetooth, a jego dźwięk będzie słyszalny przez głośniki MT-106 BT.
2. Naciśnij  aby wstrzymać odtwarzanie. Naciśnij ponownie, aby wznowić odtwarzanie.
3. Wybierz żądany utwór za pomocą .
4. Ustaw głośność (MIN/MAX) na żądanym poziomie. Możesz także dostosować głośność na urządzeniu, z którym jesteś sparowany.

NAGRYWANIE Z PHONO, AUX IN DO USB.

1. Podłącz urządzenie USB do portu USB (Upewnij się, że urządzenie USB ma wystarczająco dużo miejsca, aby zapisać kodowanie).
2. Wybierz jeden ze swoich ulubionych trybów (PHONO lub AUX IN) i rozpocznij odtwarzanie w trybie.
3. Naciśnij przycisk REC, aż wskaźnik zacznie migać naprzemiennie na niebiesko i czerwono, aby rozpocząć nagrywanie.
4. Naciśnij przycisk REC, aż wskaźnik stanie się niebieski i czerwony bez migania, aby zatrzymać nagrywanie.
5. Aby odsłuchać nagranie, obróć przycisk MODE, aby wybrać tryb USB, wskaźnik zacznie migać na czerwono, naciśnij  aby znaleźć swój utwór i odsłuchać swoje nagranie.

FUNKCJA DZIELENIA

Naciśnij przycisk SPLIT podczas nagrywania, bieżący zapis zostanie odcięty i automatycznie zapisany w a file. Ponowne naciśnięcie przycisku SPLIT spowoduje wygenerowanie kolejnego file.

UWAGA: Naciśnij  przycisk, aby zatrzymać nagrywanie.

KORZYSTANIE ZE SŁUCHAWEK / SŁUCHAWEK

Maksymalna moc wyjściowa $\leq 150\text{mW}$

OSTRZEŻENIE O GŁOŚNOŚCI SŁUCHAWEK

Podłącz słuchawki z ustawioną niską głośnością i zwiększ ją w razie potrzeby. Długotrwałe słuchanie przez niektóre słuchawki przy wysokich ustawieniach głośności może spowodować uszkodzenie słuchu.

Gdy podłączone są słuchawki/słuchawki douszne, z głośnika urządzenia nie będzie emitowany żaden dźwięk.

Ostrzeżenie: Unikaj słuchania dźwięków o poziomach, które mogą być szkodliwe dla uszu.



Aby zapobiec możliwemu uszkodzeniu słuchu, nie słuchaj przy wysokim poziomie głośności przez długi czas.

KORZYSTANIE Z GNIAZDA RCA LINE OUT

Podłącz jeden koniec kabla audio (kabel nie jest dołączony) do gniazda LINE OUT w urządzeniu, a drugi koniec kabla do gniazda RCA IN lub AUX IN innego urządzenia napędu audio.

1. Włącz napęd audio.
2. Wybierz jeden z ulubionych trybów (BLUETOOTH, PHONO, AUX IN, USB) i rozpocznij odtwarzanie w wybranym trybie.

JAK WYMIENIĆ RYB TALERZA OBROTOWEGO (IGŁA)

Wymywanie rysika (igły) z wkładu

1. Podnieś ramię gramofonu.

Aby usunąć starą igłę rysika, umieść śrubokręt na końcówce rysika i popchnij w dół, jak pokazano w kierunku „A”.

2. Wyjmij rysik, pociągając rysik do przodu i naciskając w dół.



Instalowanie rysika

1. Przytrzymaj końcówkę rysika i włóż rysik, naciskając, jak pokazano w kierunku „B”.
2. Popchnij rysik w górę, jak w kierunku „C”, aż zablokuje się w pozycji końcówki.



WSKAZÓWKI DOTYCZĄCE LEPSZEJ WYDAJNOŚCI OBROTÓWKI

1. Podczas otwierania lub zamykania pokrywy gramofonu należy delikatnie ją obsługiwać, chwytając za środek lub z każdej strony.
2. Nie dotykaj końcówki igły palcami; unikaj uderzania igłą o talerz gramofonu lub krawędź płyty.
3. Często czyść końcówkę igły — używaj miękkiej szczoteczki wyłącznie ruchem „od tyłu do przodu”.
4. Jeśli musisz użyć płynu do czyszczenia igieł, używaj go bardzo oszczędnie.
5. Delikatnie wytrzyj osłonę przeciwkurzową i obudowę gramofonu miękką szmatką. Do czyszczenia talerza obrotowego i osłony przeciwpylowej używaj tylko niewielkiej ilości łagodnego detergentu.

6. Nigdy nie nakładaj żrących chemikaliów ani rozpuszczalników na żadną część systemu gramofonu.

Niniejszym NEW ONE SAS oświadcza, że ten MUSE MT-106 BT jest zgodny z zasadniczymi wymaganiami i innymi odpowiednimi postanowieniami dyrektywy 2014/53/UE. Deklaracja zgodności jest dostępna pod adresem www.muse-europe.com

DANE TECHNICZNE

GENERAL

Zasilanie:

ZASILACZ AC: AC IN 100-240 V  AC, 50/60 Hz

Wyjście: DC 5V  2000mA

Moc wyjściowa: 2 x 2 W RMS

BLUETOOTH

Bluetooth Version: 5.0

Bluetooth: 2.402-2.48 GHz

Moc wyjściowa RF: 8 dBm

Odległość robocza: Do 10 metrów mierzonych na otwartej przestrzeni (ściana i konstrukcje mogą wpływać na zasięg urządzenia).

Dane techniczne i wygląd mogą ulec zmianie bez powiadomienia.

WIĘCEJ INFORMACJI



UWAGA: Aby zmniejszyć ryzyko porażenia prądem, nie zdejmuj pokrywy (ani tylnej części). Wewnątrz urządzenia nie ma żadnych części, które mogą być serwisowane przez użytkownika. Powierz wszystkie czynności serwisowe wykwalifikowanemu personelowi.



Błyskawica z symbolem strzałki w trójkącie jest znakiem ostrzegawczym ostrzegającym użytkownika o „niebezpiecznej objętości” t.ąge” wewnątrz urządzenia.



Wykrzyknik w trójkącie to znak ostrzegawczy ostrzegający użytkownika o ważnych instrukcjach dołączonych do produktu.

OSTRZEŻENIE!

- Stosowanie aparatury w klimacie umiarkowanym.
- Tabliczka znamionowa znajduje się na spodzie urządzenia.
- Aby zapewnić odpowiednią wentylację, należy zachować minimalną odległość 5 cm wokół urządzenia.
- Upewnij się, że otwory wentylacyjne nie są zasłonięte takimi przedmiotami jak gazety, obrusy, zasłony itp.
- Nie stawiaj na urządzeniu źródeł otwartego ognia, takich jak zapalone świece.
- Nie wystawiaj urządzenia na działanie kąpiącej lub pryskającej wody.
- Nie stawiać na urządzeniu przedmiotów wypełnionych płynami, takich jak szkło, wazon.
- Wtyczka służy jako urządzenie odłączające i musi być łatwo dostępna. Aby całkowicie odłączyć zasilanie, należy całkowicie odłączyć wtyczkę urządzenia. Gniazdo nie może być zatkane i powinno być łatwo dostępne podczas użytkowania zgodnego z przeznaczeniem.
- Pod wpływem szybkozmiennych i/lub elektrostatycznych zjawisk elektrycznych, produkt może działać nieprawidłowo i użytkownik musi wykonać reset zasilania urządzenia.
- Normalne działanie produktu może zostać zakłócone przez silne zakłócenia elektromagnetyczne. Jeśli tak, po prostu zresetuj produkt, aby wznowić normalne działanie, postępując zgodnie z instrukcją obsługi. Jeśli funkcja nie może zostać wznowiona, użyj produktu w innym miejscu.



Jeśli kiedykolwiek w przyszłości będziesz musiał wyrzucić ten produkt, pamiętaj, że zużytych produktów elektrycznych nie należy wyrzucać razem z odpadami domowymi.

Proszę oddać do recyklingu tam, gdzie istnieją urządzenia. Skontaktuj się z władzami lokalnymi lub sprzedawcą, aby uzyskać porady dotyczące recyklingu. (Dyrektywa w sprawie zużytego sprzętu elektrycznego i elektronicznego)

NOWY JEDEN SAS
10, Rue de la Mission, 25480 Ecole Valentin, Francja