

Technaxx® * Instrukcja obsługi

Internetowy system stereo DAB+ TX-178

Przed pierwszym użyciem urządzenia prosimy o dokładne zapoznanie się z instrukcją obsługi i informacjami dotyczącymi bezpieczeństwa.



To urządzenie nie jest przeznaczone do użytku przez osoby (w tym dzieci) o ograniczonych zdolnościach fizycznych, sensorycznych lub umysłowych ani przez osoby bez doświadczenia lub wiedzy, chyba że są one nadzorowane lub poinstruowane w zakresie korzystania z tego urządzenia przez osobę odpowiedzialną za ich bezpieczeństwo. Dzieci powinny być pod nadzorem, który zapewnia, iż nie będą bawiły się urządzeniem.

Zachować instrukcję obsługi do wykorzystania w przyszłości lub udostępniania produktu ostrożnie. Zrób to samo z oryginalnych akcesoriów dla tego produktu. W przypadku gwarancji, należy skontaktować się ze sprzedawcą lub ze sklepem, w którym zakupiono ten produkt.

Korzystaj z urządzenia. * Podziel się swoimi doświadczeniami i opinią na jednego z znanych portali internetowych.

Spis treści

Wskazówki	3	Sieć	20
Instrukcje bezpieczeństwa	3	Data i godzina	21
Ostrzeżenia	4	Alarm	21
Funkcje	5	Timer	22
Przegląd produktu	6	Zaplanowane odtwarzanie	23
Pilot	7	Język	23
Symbole wyświetlacza	7	Ściemniacz	23
Przed uruchomieniem	8	Wyświetlacz.....	23
Pierwsze uruchomienie	9	Zarządzanie energią	23
Menu główne (tryby)	11	Wyłącznik czasowy	24
Radio internetowe	11	Pogoda	24
USB	13	Konfiguracja DAB/FM.....	24
FM	14	Konfiguracja radia lokalnego .	25
DAB/DAB+	15	Konfiguracja odtwarzania	25
Szybkie skanowanie DAB:	15	Menu	25
CD	16	Korektor dźwięku.....	25
AUX.....	16	Wznów po włączeniu.....	25
Bluetooth	17	Urządzenie	26
Inne tryby, które można włączyć	17	Aktualizacja oprogramowania	26
Radio lokalne	17	Przywracanie ustawień	
Radio do snu:	18	domyślnych	26
Podcast	18	Rozwiązywanie problemów	27
UPnP	18	Dane techniczne.....	28
Centrum multimedialne	19	Wsparcie	29
Timer	19	Utrzymanie i konserwacja	29
Alarm.....	19	Deklaracja zgodności	29
Konfiguracja	20	Utylizacja	29
Wyświetlacz czasu	20		

Wskazówki

- Należy pamiętać, aby ułożyć kabel w taki sposób, aby uniknąć niebezpieczeństwa potknięcia.
- Nigdy nie trzymaj ani nie lub przenoś urządzenia trzymając go za kabel zasilania.
- Nie zaciskaj ani nie zgniataj kabla zasilania.
- Upewnij się, że zasilacz nie styka się z wodą, parą lub innymi płynami.
- Należy regularnie sprawdzać kompletność konstrukcji w zakresie funkcjonalności, szczelności i usterek, aby uniknąć całkowitego uszkodzenia urządzenia.
- Z urządzenia należy korzystać wyłącznie w celach zgodnych z jego przeznaczeniem i tylko do użytku domowego.
- Nie uszkadzać produktu. Następujące przypadki mogą spowodować uszkodzenie urządzenia: Nieprawidłowe napięcie, wypadki (w tym ciecz lub wilgoć), niewłaściwe użycie lub niewłaściwe użytkowanie urządzenia, nieprawidłowa lub niewłaściwa instalacja, problemy z zasilaniem sieciowym, w tym nagłe skoki napięcia lub wyładowania atmosferyczne, owady, modyfikacja produktu przez osoby inne niż upoważniony personel serwisowy, wystawienie na działanie korozyjnych materiałów, włożenie ciał obcych do urządzenia, użycie z niezatwierdzonymi akcesoriami.
- Przestrzegaj wszystkich ostrzeżeń i środków ostrożności zawartych w instrukcji obsługi.

Instrukcje bezpieczeństwa

- Nigdy nie dotykaj urządzenia mokrymi lub wilgotnymi rękami.
- Urządzenie może być zasilane wyłącznie napięciem opisanym na tylnym panelu i na zasilaczu.
- Nie umieszczaj tego urządzenia w pobliżu wilgoci lub wody.
- Nigdy nie umieszczaj urządzenia na niestabilnej powierzchni. Urządzenie może zostać uszkodzone lub może spowodować zranienie. Wszelkie mocowania należy wykonywać wyłącznie zgodnie z instrukcjami producenta lub uzyskać od producenta.
- Kabel jest osłonięty i izoluje prąd. Nie kłaść żadnych przedmiotów na kablu, ponieważ może to spowodować utratę jego funkcji ochronnej. Unikaj nadmiernego obciążania kabla, zwłaszcza gniazd i wtyczek.
- Jeśli chcesz wyciągnąć wtyczkę z gniazdka, zawsze ciągnij za wtyczkę, a nie za kabel. W przeciwnym razie kabel może się zerwać.
- Aby chronić urządzenie podczas burzy z piorunami lub gdy jest pozostawione bez nadzoru przez dłuższy czas: odłącz je od gniazdka ściennego. Zapobiegnie to uszkodzeniom spowodowanym uderzeniami piorunów.
- Nie przeciążaj gniazdek ściennych, przedłużaczy ani innych przewodów, ponieważ może to spowodować pożar lub porażenie prądem.
- Nie wkładaj żadnych przedmiotów do otworów urządzenia, ponieważ w

niektórych miejscach przepływa prąd i kontakt może spowodować pożar lub porażenie prądem.

- Odłącz przewód zasilający od gniazdka ściennego w celu wyczyszczenia.

- Nie używaj środków czyszczących w płynie ani sprayów czyszczących. Urządzenie można czyścić wyłącznie wilgotną szmatką.

- Nie podłączaj żadnych dodatkowych urządzeń, które nie są zalecane przez producenta.

- Otwory obudowy służą do wentylacji, aby urządzenie nie przegrzewało się. Muszą one być zawsze odkryte.

Ostrzeżenia

- Nie należy demontować urządzenia TX-178, ponieważ może to skutkować zwarcieniem lub nawet jego uszkodzeniem.
- Ostrzeżenia dotyczące baterii: Niewłaściwe użytkowanie baterii może spowodować pożar lub oparzenia chemiczne. W przypadku uszkodzenia bateria może wybuchnąć.
- Gdy urządzenie działa w trybie AUX-IN, nie (!) zwiększaj głośności telefonu komórkowego, komputera, odtwarzacza MP3/MP4, CD, DVD itp. na duże nasilenie; może wystąpić huk dźwiękowy lub zniekształcenia dźwięku. W takim przypadku zmniejsz głośność telefonu komórkowego, komputera, odtwarzacza MP3/MP4, CD, DVD lub urządzenia. Dźwięk szybko wraca do normy.
- Nie modyfikuj, nie naprawiaj ani nie usuwaj bez profesjonalnego doradztwa.
- Nie używaj żrących lub lotnych płynów do czyszczenia.
- Nie upuszczaj ani nie potrząsaj TX-178, może to spowodować uszkodzenie wewnętrznych obwodów lub mechaniki.
- TX-178 należy przechowywać w suchym miejscu o dobrym przepływie powietrza. Unikaj wysokiej wilgotności i wysokiej temperatury.
- Ten TX-178 nie jest wodoodporny; trzymaj go z dala od wilgoci.
- Trzymaj urządzenie z dala od małych dzieci.

Funkcje

- Silny odbiornik: Tuner internetowy, radiowy DAB+ i FM dla maksymalnej różnorodności programów
- Pełna moc: potężny dźwięk stereo dzięki mocy wyjściowej 20 watów maks. (2x 10W RMS)
- Bezprzewodowy i wygodny: Funkcja Bluetooth V5.0 do bezprzewodowego przesyłania strumieniowego ze smartfona lub tabletu
- Odtwarzacz CD do odtwarzania starych płyt CD (MP3, CD-R, CD-RW)
- Wszystko w zasięgu wzroku: wyraźny, podświetlany kolorowy wyświetlacz TFT o przekątnej 2,4" (6cm)
- In & Out: podłączenie dodatkowych urządzeń audio przez wejście AUX, wyjście liniowe i port USB (dla dysku USB do 32GB)
- Łatwa obsługa: płynny wielofunkcyjny kontroler lub pilot do wygodnego użytkowania
- Stylowy: elegancki wygląd w wysokiej jakości obudowie
- Wbudowana antena teleskopowa DAB+ i FM
- Funkcja zegara, timera i alarmu
- Streaming przez standard UPnP

Przegląd produktu

Widok z przodu

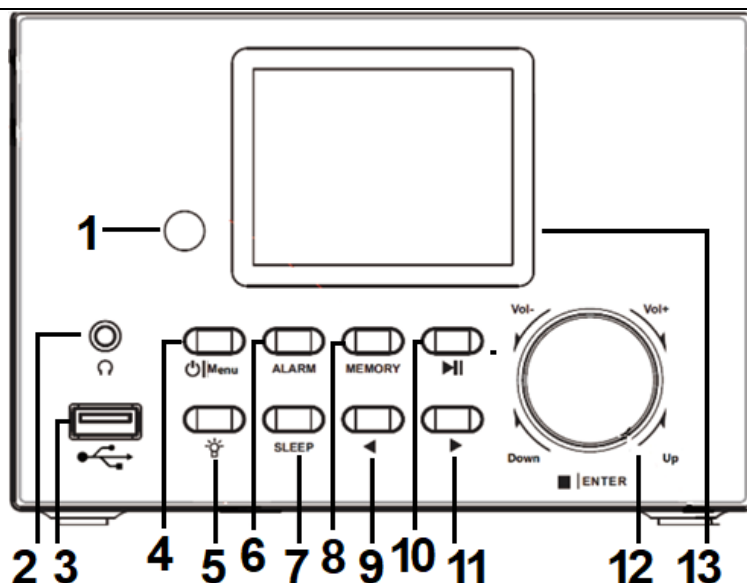





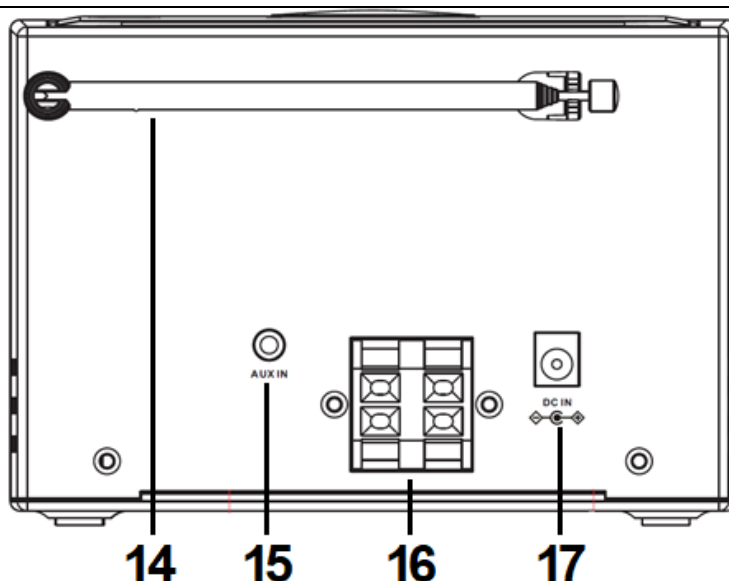





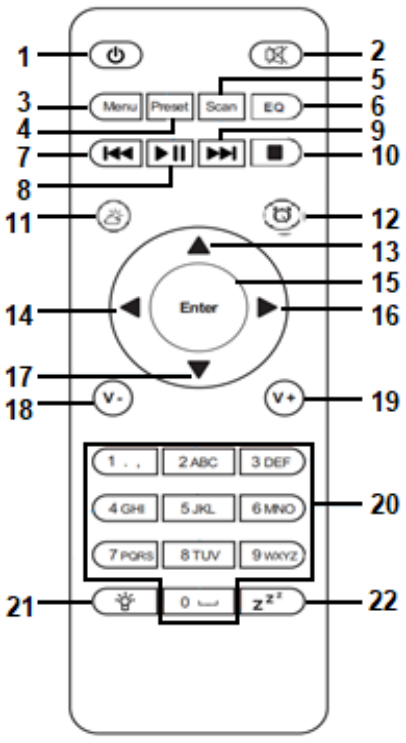

1	Odbiornik zdalnego sterowania	8	Przycisk pamięci
2	Gniazdo słuchawkowe (line out)	9	Lewy przycisk
3	Port USB do odtwarzania	10	Przycisk pauzy/odtwarzania
4	Przycisk zasilania i menu	11	Prawy przycisk
5	Przycisk ściemniacza	12	Obróć pokrętko: Głośność / Zwiększanie / Zmniejszanie Naciśnij pokrętko: Wejście / Zatrzymanie
6	Przycisk ALARMu		
7	Przycisk uśpienia	13	Wyświetlacz LCD 2,4" (6cm)

Widok z tyłu















14	Antena teleskopowa	16	Wyjście głośnikowe P/L (6ohm)
15	Aux In	17	DC IN (12V/2,5A)

Pilot

1	 Przcisk czuwania/zasilania		
2	 Wyciszenie WŁ./WYŁ.		
3	Menu - Menu główne		
4	Preset - zapisane stacje, ulubione itp.		
5	Scan - skanowanie DAB/FM		
6	EQ - Ustaw ton		
7	 Powrót o jeden utwór		
8	 Odtwarzanie/Pauza		
9	 Do przodu o jeden utwór		
10	 Przcisk zatrzymania odtwarzania		
11	 Przcisk pogody		
12	 Przcisk alarmowy		
13	 Przcisk kursora w górę		
15	Enter - Potwierdź wybór	16	 Przcisk kursora w prawo
17	 Przcisk kursora na dół	18	V- Zmniejszanie głośności
19	V+ Zwiększanie głośności	20	0.....9 Wywołanie ulubionych / Pamięć; wprowadź litery i cyfry
21	 Ściemniacz	22	z z z Uśpienie

Symbole wyświetlacza

 Trwa nawiązywanie połączenia, urządzenie działa	 Brak połączenia bezprzewodowego	 Ustanowiono połączenie bezprzewodowe
 Odbiór radia FM: Mono	 Odbiór radia FM: Stereo	 Wybór funkcji radia FM
 Wybór funkcji AUX	 Głośnik wyłączony	 Szukaj
 Alarm wł.	 Internetowa stacja radiowa zapisana jako zaprogramowana	 Zapisano stację radiową FM

Przed uruchomieniem

Do korzystania z radia internetowego potrzebne są następujące:

1. Router WiFi z połączeniem z Internetem
2. Router WiFi musi obsługiwać transmisję 2,4GHz i standard WiFi (802.11b/g/n).

Instalacja baterii (pilot):

1. Naciśnij wypustkę na pokrywie baterii i zdejmij ją.
2. Włóż dwie (2) baterie AAA do komory baterii, zgodnie z rysunkiem po prawej stronie i oznaczeniami biegunów wewnątrz komory baterii.
3. Załóż pokrywę baterii.

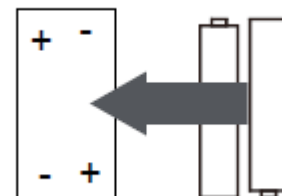

Środki ostrożności dotyczące baterii

Podczas korzystania z baterii w tym urządzeniu przestrzegaj następujących środków ostrożności:

- Używaj tylko określonego rozmiaru i typu baterii.
- Upewnij się, że podczas instalacji baterii przestrzegasz prawidłowej biegunowości, zgodnie z oznaczeniami w komorze baterii (wskazówki producenta). Odwrócona bateria może spowodować uszkodzenie urządzenia.
- Nie mieszaj ze sobą różnych typów baterii (np. alkalicznych i węglowocynkowych) ani starych baterii z nowymi.
- Jeśli baterie w urządzeniu są zużyte lub urządzenie nie będzie używane przez dłuższy czas, należy je wyjąć, aby zapobiec uszkodzeniom lub obrażeniom spowodowanym wyciekami z baterii.
- Nie próbuj ładować baterii, która nie jest przeznaczona do ponownego ładowania; może się przegrzać i pęknąć.
- Nie wrzucaj baterii do ognia. Bateria może wybuchnąć lub przeciekać.
- Oczyszczyć styki baterii, a także styki urządzenia przed instalacją baterii.

Podłączenie głośnika:

Głośnik po **LEWEJ** stronie jest podłączony do **gniazda L (16)** z tyłu TX-178.

1. Podłącz czerwony kabel głośnika do czerwonego gniazda.
2. Podłącz czarny kabel głośnika do czarnego gniazda.

Głośnik po **PRAWYJ** stronie jest podłączony do **gniazda R (16)** z tyłu TX-178.

1. Podłącz czerwony kabel głośnika do czerwonego gniazda.
2. Podłącz czarny kabel głośnika do czarnego gniazda.

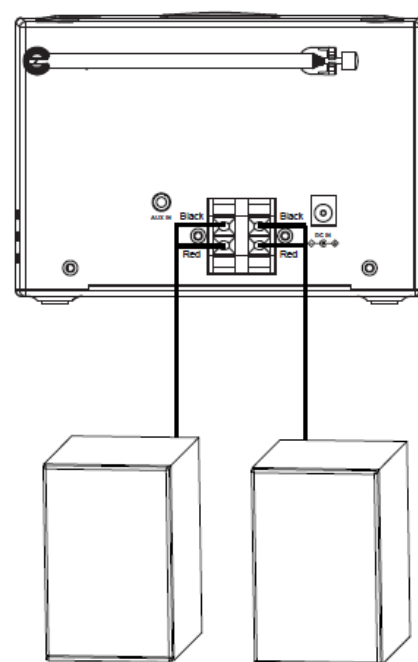

Kieszonka na CD:

Wyjmij papierową płytę zabezpieczającą z komory CD przed włożeniem płyty CD. Niewyjęcie papierowej płyty zabezpieczającej spowoduje problemy z odtwarzaniem. **Ostrzeżenie:** Niewyjęcie papierowej płyty zabezpieczającej może spowodować pożar! Usuń ją przed użyciem!

Pierwsze uruchomienie

Ustaw język, potwierdź politykę prywatności My mediaU i przygotuj się.

Wskazówka: Wi-Fi umożliwia przesyłanie danych na niewielkie odległości w promieniu 20 metrów bez konieczności okablowania między urządzeniami, wszelkie ściany lub sufity mogą zmniejszać siłę łączności Wi-Fi.

1. Podłącz zasilacz z tyłu TX-178, a drugi koniec do gniazdka elektrycznego. TX-178 włącza się i uruchamia.

2. Wybierz język do obsługi TX-178 in. Obracając pokrętkę (12) na TX-178 i naciskając je (Enter) po znalezieniu właściwego języka. Lub użyj strzałek w górę (13) lub w dół (17) na pilocie, aby wybrać język i zatwierdź go, naciskając Enter (15).



3. Skonfiguruj sieć Wi-Fi

3.1 Włącz „Sprawdź sieć po włączeniu”? naciśnij Tak. Powoduje to, że urządzenie sprawdza obecność sieci WiFi za każdym razem, gdy TX-178 jest włączane i automatycznie łączy się z dostępną zapisaną siecią.

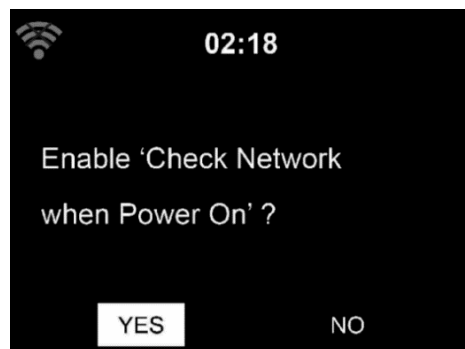

3.2 Czy chcesz teraz skonfigurować sieć? - Wybierz Tak, aby ręcznie nawiązać połączenie z siecią.

- Wybierz Tak(WPS) (Tylko dla routerów WPS). Następnie naciśnij przycisk WPS na routerze.

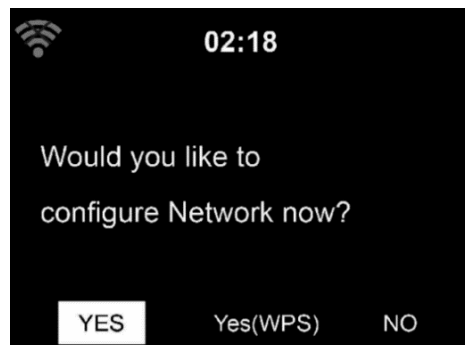

3.3 Jeśli odpowiesz „Tak”, wyświetlacz przejdzie do skanowania w poszukiwaniu sieci Wi-Fi, a po chwili pojawi się lista dostępnych sieci Wi-Fi. Wybierz swoją sieć i potwierdź klawiszem Enter. Jeśli twoje Wi-Fi jest chronione hasłem, zostaniesz poproszony o podanie hasła.

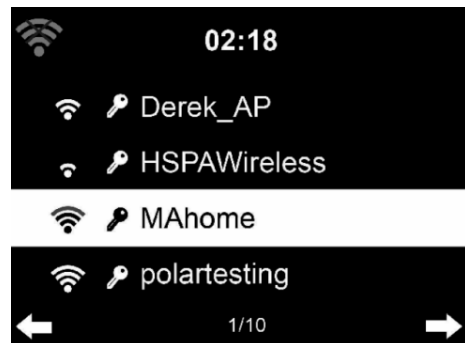

Wskazówka: ●Liczba kresek w symbolu sieci bezprzewodowej przed nazwą sieci (SSID) wskazuje względną siłę sygnału sieci. ●Symbol klucza wskazuje, że sieć jest chroniona hasłem. ●Jeżeli TX-178 nie znajdzie żadnej sieci Wi-Fi, a na wyświetlaczu pojawi się komunikat „Nie znaleziono sieci bezprzewodowych”, zmień położenie TX-178, jeśli to konieczne, i sprawdź router Wi-Fi. Następnie ponownie wyszukaj Wi-Fi.

3.4 Wprowadź hasło za pomocą przycisków na TX-178 lub cyfr i liter na pilocie.

Wskazówka: W hasle rozróżniana jest wielkość liter.

- Możesz zmienić znak, obracając pokrętko (15) i wprowadzić hasło WiFi. Gdy znajdziesz się na żądanej literze, naciśnij ► (11), aby przejść do następnego znaku. Możesz nacisnąć ◀ (9), aby przejść do poprzedniego znaku. Naciśnij pokrętko (15), aby wprowadzić i zapisać hasło.

- Możesz również użyć pilota.

- ◀ Przejdź do poprzedniego miejsca znaku, można go nadpisać
- Przejdź do następnego miejsca znaku, ostatni znak jest zapisany

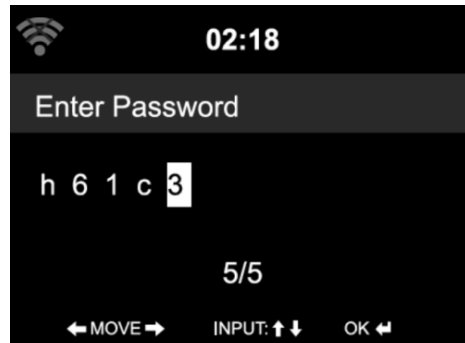
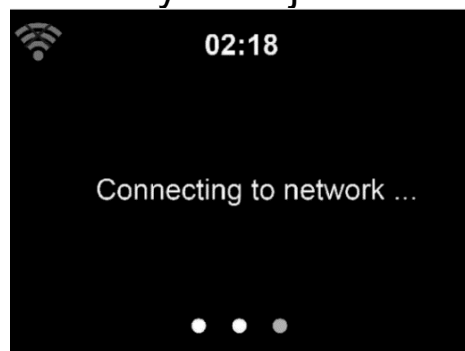

▲ ▼ Wybierz numer/literę

Enter Potwierdź cały wpis

Nawiązanie połączenia z siecią może zająć kilka sekund.

Po nawiązaniu połączenia pojawia się menu główne z pozycjami menu głównego:

- Radio internetowe: Dostęp do stacji radiowych z całego świata
- USB: Odtwarzanie plików audio zapisanych na dysku USB
- FM: Słuchaj lokalnych analogowych stacji radiowych
- DAB/DAB+: Słuchanie lokalnych cyfrowych stacji radiowych
- CD: Odtwarzanie muzyki ze starych płyt CD

- AUX: Odtwarzanie muzyki ze źródeł zewnętrznych
- Bluetooth: Odtwarzanie muzyki ze smartfona lub tabletu
- Konfiguracja: Różne ustawienia systemowe

Naciśnij przycisk , aby przejść do trybu czuwania. Na ekranie wyświetlana jest godzina, data i wszelkie aktywne czasy alarmów.



Menu główne (tryby)

Przełączaj tryby, obracając pokrętko (12) lub naciskając przyciski strzałek (14, 16) na pilocie. Naciśnij pokrętko (12) lub przycisk Enter (15) na pilocie, aby otworzyć tryb den. Do poruszania się po podmenu trybu należy używać pokrętła (12) i strzałek (9, 11) lub przycisków strzałek (13, 14, 16, 17) na pilocie oraz przycisku Enter (15).

Użyj przycisku Menu (4) na urządzeniu lub przycisku Menu (3) na pilocie, aby wrócić do menu głównego, w którym możesz wybierać między różnymi trybami.

Radio internetowe

Wybierz tryb Radio internetowe z menu głównego i potwierdź klawiszem Enter.

Moje ulubione:

Lista moich ulubionych zaprogramowanych stacji.

Na ekranie odtwarzania stacji naciśnij i przytrzymaj **Preset** (4) albo **Pamięć** (8) aby ją dodać. Naciśnij przycisk enter (15) lub pokrętko (12), aby zapisać stację jako moją ulubioną. Symbol  pojawia się w górnej linii wyświetlacza podczas zapisywania urządzenia.

Jeśli wybrana stacja została zapisana, nie można jej ponownie zapisać. Zapisane stacje są wyświetlane w tym menu. Możesz także nacisnąć Preset lub Pamięć, aby wejść do listy zapisanych stacji.

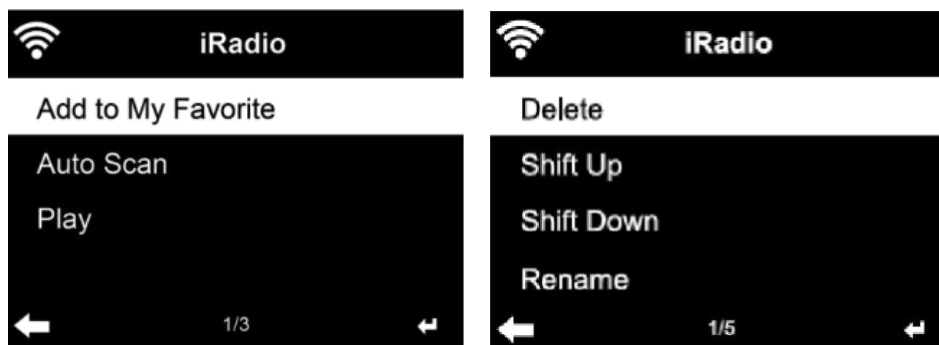

Pod listą zaprogramowanych stacji przejdź do swojej stacji, naciśnij Enter, aby słuchać, Możesz również nacisnąć ►, aby przejść do jej podmenu, aby **Usunąć** (suwa stację radiową z listy ulubionych), **Przejsć w górę/w dół** na liście, **Zmienić nazwę** (możesz wybraną nazwę stacji radiowej), or **Odtwarzać**.

Naciśnij **PRESET**, a następnie obróć **POKRĘTŁO** na urządzeniu lub użyj ▲ lub ▼ pilota, aby przywołać zapisaną stację.

Do dyspozycji jest 250 miejsc do przechowywania Twoich ulubionych stacji.

Stacja radiowa (Wybierz):

Stacje są podzielone na kategorie: **Top 20 na świecie**, **Gatunek**, **Kraj/Lokalizacja** i **Zaznaczone**.

Naciśnij Enter, aby kontynuować podkategorie i wybierz stację do słuchania.



Dla każdej stacji naciśnij **Enter**, aby odtwarzać bezpośrednio. Możesz nacisnąć ►, aby wejść do jego podmenu – możesz **dodać do ulubionych**, **automatyczne skanować**, lub **odtwarzać**.

Gdy wybierzesz **automatyczne skanowanie**, każda stacja radiowa w wybranej podkategorii będzie odtwarzana przez około 15 sekund, zanim przejdzie do następnej, aż wszystkie zostaną odtworzone. Lub naciśnij Enter, aby zatrzymać funkcję automatycznego skanowania

Radio do snu:

Lista różnych preinstalowanych stacji radiowych, które odtwarzają uspokajające dźwięki, aby zasnąć lub się uspokoić. Wybierz jedną z nich pokrętkiem (12) i wciśnij enter (12). Lub użyj przycisków strzałek (13, 17) i przycisku Enter (15) na pilocie, aby wybrać.

Historia:

Lista ostatnio słuchanych stacji. Urządzenie może zapisać do 10 stacji radiowych w historii.

Dla każdej stacji naciśnij **Enter**, aby odtwarzać bezpośrednio. Możesz nacisnąć **▶**, aby wejść do jego podmenu – możesz **dodać do ulubionych, automatycznie skanować**, lub **odtwarzać**.

Gdy wybierzesz **automatyczne skanowanie**, każda stacja radiowa w wybranej podkategorii będzie odtwarzana przez około 15 sekund, zanim przejdzie do następnej, aż wszystkie zostaną odtworzone. Lub naciśnij **Enter**, aby zatrzymać funkcję automatycznego skanowania

Usługi:

Wyszukaj stację radiową – wprowadź słowo kluczowe, aby wyszukać stację radiową z listy.

Dodaj nową stację radiową – dodane stacje zostaną zapisane w Moje ulubione.

Pamiętaj, że maksymalna liczba znaków nazwy stacji to 250.



USB

Wybierz tryb USB z menu głównego i potwierdź przyciskiem **Enter**.

Podłącz pamięć USB o max. 32 GB (sformatowaną w FAT32). Przełącz na tryb USB. Teraz możesz odtwarzać utwory jeden po drugim.

WSKAZÓWKA: Jeśli wybrany jest folder, odtwarzane będą tylko utwory znajdujące się w tym folderze.

Przekręć pokrętkę (12) na urządzeniu lub naciśnij **▲** lub **▼** przycisk na pilocie, aby wybrać folder w urządzeniu USB. Naciśnij przycisk **ENTER** na urządzeniu lub pilocie, aby odtworzyć żądany plik.

Podczas odtwarzania:

Naciśnij przycisk **▶||**, aby wstrzymać/odtwarzać

Naciśnij przycisk **◀◀** **▶▶**, aby przejść do przodu i do tyłu

Naciśnij przycisk **◀**, aby powrócić do bieżącej listy odtwarzanych plików

W sekcji Konfiguracja → Ustawienia odtwarzania możesz przełączać się między Wył., Powtarzanie wszystkiego, Powtarzanie jednego lub Losowo

WSKAZÓWKA: Obsługiwane pliki audio to tylko MP3 i WMA

FM

Wybierz tryb FM z menu głównego i potwierdź przyciskiem Enter. Tryb radia FM odbiera radio analogowe z pasma FM.

Aby uzyskać lepszy odbiór, wyjmij antenę teleskopową (14) z uchwytu z tyłu urządzenia i całkowicie ją wyciągnij.

Pozwól, aby system wyszukał WSZYSTKIE stacje, naciskając ENTER na urządzeniu lub pilocie lub naciśnij i przytrzymaj SCAN (5) na pilocie. Potwierdź za pomocą Tak, jeśli chcesz automatycznie wyszukiwać stacje FM, naciskając Enter (12) lub Enter (15) na pilocie. Wyszukana stacja zostanie automatycznie zapisana na liście zaprogramowanych stacji. Aby przełączać się między zapisanymi stacjami, naciskać przyciski ◀▶ .

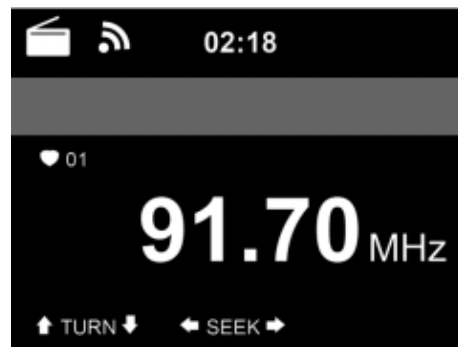

Alternatywnie można ustawić stacje radiowe FM ręcznie. Naciśnij przycisk ◀lub▶ na urządzeniu lub użyj przycisku ◀lub▶ na pilocie, aby wyszukać stację FM. Każdy krok to zmiana o 0,05 MHz.

Szybciej jest znaleźć stację radiową FM, naciskając i przytrzymując przycisk ◀lub▶ na urządzeniu lub używając przycisku ◀lub▶ na pilocie, aby automatycznie wyszukać następną stację FM lub po prostu naciśnij SCAN (5) na pilocie. Wyświetlacz częstotliwości zaczyna działać, gdy TX-178 skanuje pasmo FM. Zatrzymuje się po odebraniu stacji. Możesz nacisnąć ◀lub▶ na urządzeniu lub pilocie, aby ręcznie dostroić stację.

Naciśnij i przytrzymaj przycisk PRESET (4) Naciśnij i przytrzymaj przycisk MEMORY (8) na urządzeniu, aby zapisać stację.

Urządzenie może zapisać do 20 stacji radiowych. Naciśnij PRESET, a następnie naciśnij na pilocie ▲ lub ▼ lub naciśnij przycisk MEMORY na urządzeniu, aby przywołać zapisaną stację. Obróć pokrętkę (12), aby wybrać żądaną stację radiową.

Na liście Preset możesz zmienić kolejność zapisanych stacji radiowych FM. Użyj ▶ na urządzeniu lub pilocie, aby przesunąć pozycję w górę lub w dół.

DAB/DAB+

Wybierz tryb DAB/DAB+ z menu głównego i potwierdź przyciskiem Enter. Tryb radia DAB/DAB+ odbiera radio cyfrowe z pasma DAB+.

Aby uzyskać lepszy odbiór, wyjmij antenę teleskopową (14) z uchwytu z tyłu urządzenia i całkowicie ją wyciągnij.

Wyświetlacz pokaże DAB w lewym górnym rogu. Przy pierwszym wejściu w tryb urządzenie automatycznie wyszuka stacje radiowe DAB+. Po zakończeniu skanowania stacje radiowe zostaną zapisane.

WSKAZÓWKA: Nie można zmienić kolejności znalezionych stacji radiowych. Można dodać tylko żądane stacje radiowe do listy zaprogramowanych, aby uzyskać szybszy dostęp.

Aby słuchać zapisanych stacji radiowych DAB+, użyj pokrętła (12) na urządzeniu ▲ lub ▼ przycisków lub na pilocie, aby przełączać się między stacjami. Po dojściu do żądanej stacji naciśnij przycisk ENTER na pilocie lub pokrętło (12) na urządzeniu, aby rozpocząć odtwarzanie tej stacji.

Szybkie skanowanie DAB:

Naciśnij przycisk (5) Scan na pilocie, aby rozpocząć skanowanie. Pojawi się pytanie „Usunąć listę stacji?” Odpowiedz tak jeśli chcesz zastąpić aktualną listę, odpowiedz Nie jeśli chcesz po prostu wyszukać dodatkowe lub nowe stacje radiowe, i odpowiedz ESC jeśli chcesz anulować szybkie wyszukiwanie. Wybranie opcji Tak lub Nie powoduje rozpoczęcie skanowania.

WSKAZÓWKA: Jeśli odtwarzasz stację radiową z listy zaprogramowanych stacji, nie możesz korzystać z funkcji wyszukiwania, naciskając przycisk Scan (5) na pilocie. Musisz użyć przycisku ◀, aż w lewym dolnym rogu zobaczysz Scan.

Przywołanie ustawień:

Naciśnij i przytrzymaj przycisk PRESET na pilocie lub przycisk MEMORY na urządzeniu, aby zapisać stację. Symbol  pojawia się w górnej linii wyświetlacza podczas zapisywania urządzenia. Potwierdź zapis przyciskiem Enter. Urządzenie może zapisać do 20 stacji radiowych.

Naciśnij PRESET, a następnie naciśnij na pilocie ▲ lub ▼ lub naciśnij przycisk MEMORY na urządzeniu i użyj pokrętła (12), aby przywołać zapisaną stację.

CD

Wyjmij papierową płytę zabezpieczającą z komory CD przed włożeniem płyty CD. Niewyjęcie papierowej płyty zabezpieczającej spowoduje problemy z odtwarzaniem. **Ostrzeżenie:** Niewyjęcie papierowej płyty zabezpieczającej może spowodować pożar! Usuń ją przed użyciem!

Otwórz drzwiczki CD, naciskając róg oznaczony jako „OPEN”. Włóż płytę CD do kieszeni CD. Lekko naciśnij płytę CD w środku, aby ją właściwie usadowić. Zamknij kieszeń CD.

Wybierz tryb CD z menu głównego i potwierdź przyciskiem Enter. TX-178 automatycznie rozpocznie odczytywanie włożonej płyty CD. Jeśli płyta CD ma prawidłowy format, TX-178 rozpocznie odtwarzanie płyty.

Działanie CD:

Naciśnij przycisk ►|| na urządzeniu lub pilocie, aby rozpocząć odtwarzanie.

Naciśnij przycisk ►|| na urządzeniu lub na pilocie, aby wstrzymać odtwarzanie

Naciśnij przycisk ■ na urządzeniu (12) lub na pilocie, aby zatrzymać odtwarzanie.

Naciśnij przycisk ▲ lub ◀◀/▶▶ lub ▼ na pilocie, aby przeskoczyć do tyłu lub do przodu do żądanego utworu.

Obróć pokrętko (12) na urządzeniu lub naciśnij przycisk V- lub V+ na pilocie, aby zmniejszyć lub zwiększyć głośność.

AUX

Wybierz tryb AUX z menu głównego i potwierdź przyciskiem (2) Enter. Aby wyregulować głośność, obróć pokrętko (12) i przyciski głośności na urządzeniu zewnętrznym i na TX-178.

Można odtwarzać muzykę bezpośrednio z urządzenia podłączonego za pomocą kabla AUX. Podłącz jeden koniec 3,5 mm kabla AUX-IN do złącza AUX-IN (15), a drugi koniec do złącza AUX-OUT (gniazdo słuchawkowe) odtwarzacza MP3, smartfona, komputera lub odtwarzacza CD, aby słuchać muzyki.

WSKAZÓWKA: W trybie AUX działają tylko vol- / vol+. Naciskając przycisk Mute na pilocie, możesz wyciszyć TX-178, ale utwór jest odtwarzany, ponieważ pochodzi z urządzenia zewnętrznego. Przełączaj utwory na urządzeniu zewnętrznym w trybie AUX.

Bluetooth

Wybierz tryb Bluetooth z menu głównego i potwierdź przyciskiem Enter. Upewnij się, że żadne inne urządzenie Bluetooth nie jest podłączone do radia. Na wyświetlaczu pojawi się „Bluetooth odłączony”.

Włącz tryb Bluetooth na urządzeniu, z którym chcesz się połączyć. Szukaj Radio na liście wykrytych urządzeń na urządzeniu Bluetooth (patrz instrukcja obsługi urządzenia). Gdy urządzenia się odnajdą, radio pojawi się na urządzeniu Bluetooth jako „**Technaxx TX-178**”.

Wybierz **Technaxx TX-178** z listy. Jeśli wymagane jest wprowadzenie kodu PIN, wprowadź 0000 (cztery zera). Niektóre urządzenia mogą również wymagać zatwierdzenia połączenia.

Po pomyślnym nawiązaniu połączenia na wyświetlaczu radia pojawi się komunikat „Bluetooth połączono”. Rozpocznij odtwarzanie na urządzeniu Bluetooth.

Steruj odtwarzaniem z urządzenia Bluetooth lub z TX-178 za pomocą Vol+/Vol- na TX-178 i pilota. Dostosuj głośność zarówno w urządzeniu Bluetooth, jak i w TX-178.

WSKAZÓWKA: Włącz funkcję Bluetooth w telefonie i ustaw telefon na wyszukiwanie urządzeń Bluetooth. Zapoznaj się z instrukcją obsługi telefonu, aby uzyskać instrukcje.

Automatycznie przywrócenie połączenia:

Gdy TX-178 jest wyłączony, włącz go i automatycznie połączy się ponownie z ostatnio podłączonym urządzeniem, jeśli będzie ono osiągalne.

Inne tryby, które można włączyć

Poniższe tryby można włączyć w menu głównym, przechodząc do Menu → Konfiguracji. Tutaj znajdziesz poniższe wyłączone tryby.

Radio lokalne

Istnieje skrót Local Radio, dzięki któremu możesz łatwo przejść do listy stacji w Twojej lokalizacji.

Urządzenie może wykorzystać adres IP do wykrycia swojej aktualnej lokalizacji, a następnie automatycznie wygenerować listę lokalnych stacji radiowych. Możesz jednak wprowadzić również inny kraj.

Radio do snu:

Lista różnych preinstalowanych stacji radiowych, które odtwarzają uspokajające dźwięki, aby zasnąć lub się uspokoić. Wybierz jedną z nich pokrętkiem (12) i wciśnij enter (12). Lub użyj przycisków strzałek (13, 17) i przycisku Enter (15) na pilocie, aby wybrać.

Podcast

W sekcji Podcast możesz sprawdzić podcasty, które lubisz i odtwarzać je bezpośrednio z TX-178 bez podłączania smartfona.

Następujące opcje znajdziesz w podmenu: Moje ulubione, kraj/lokalizacja, gatunek, historia i wyszukiwanie

Moje ulubione: Tutaj możesz zapisać swoje ulubione odcinki podcastu.

WSKAZÓWKA: Nie można zapisać interpretowanego podcastu jako ulubionego!

Kraj/Lokalizacja: Podcasty są sortowane według Kraju.

Gatunek: Podcasty są sortowane według Gatunku.

Historia: Znajdź ostatnio słyszane podcasty.

Szukaj: Tutaj możesz pobrać bezpłatną aplikację AirMusic, skanując kod QR z wyświetlacza. Dzięki tej aplikacji możesz używać smartfona jako pilota do TX-178, gdy TX-178 i smartfon z zainstalowaną aplikacją znajdują się w tej samej sieci.

UPnP

Jeśli skonfigurowałeś udostępnione media, powinieneś zobaczyć udostępniony formularz

UPnP.

Jeśli masz więcej niż jeden komputer do współużytkowania multimediiów, wyświetlone zostaną możliwe alternatywy. **WYBIERZ** udostępnione multimedia, które chcesz odtworzyć. Następnie wybierz żądany folder z plikami muzycznymi i rozpocznij odtwarzanie.

WSKAZÓWKA: Na TX-178 nie można wyświetlać filmów ani zdjęć.

WSKAZÓWKA: Jeśli nie możesz zobaczyć udostępnionego folderu multimediiów w trybie UPnP TX-178, sprawdź, czy w systemie Windows włączone jest strumieniowe przesyłanie multimediiów. Dlatego przejdź do: „Panel sterowania\Sieć i Internet\Centrum sieci i Centrum udostępniania\Opcje strumieniowania multimediiów” Lub wyszukaj w systemie Windows „Opcje strumieniowania multimediiów”



WSKAZÓWKA: Radio może odczytać tylko utwór z nazwą pliku krótszą niż 40 znaków. A znaki powinny być w języku europejskim. Jeśli napotkasz błąd odczytu ścieżki w trybie UPnP, możesz spróbować zmienić nazwę pliku.

Jeśli jednak utworu nadal nie można odtworzyć, możesz spróbować przekonwertować plik na format MP3 lub WMA.

Centrum multimedialne

Media Center łączy tryby Podcast, USB i UPnP, aby mieć mniej skrótów w menu głównym. Aby uzyskać informacje dla każdego trybu, przejrzyj instrukcję i sprawdź każdy punkt.

Timer

Ustaw timer za pomocą przycisków strzałek na urządzeniu lub na pilocie. Uruchom ustawiony timer, naciskając przycisk Enter. Zatrzymaj stoper, naciskając Enter. Zatrzymaj alarm, naciskając dowolny klawisz na pilocie lub urządzeniu.

Maksymalne ustawienie timera to 99:59min, minimalne to 00:01min

Alarm

Alarm1: Włącz/wyłącz alarm. Następnie ustaw Powtarzanie (codziennie, raz, pon., wt., śr., czw., pt., sob., nd.), czas (GG:MM) i dźwięk (sygnał dźwiękowy, melodia, radio internetowe, FM, DAB/DAB+, USB, CD).

Alarm2: Włącz/wyłącz alarm. Następnie ustaw Powtarzanie (codziennie, raz, pon., wt., śr., czw., pt., sob., nd.), czas (GG:MM) i dźwięk (sygnał dźwiękowy, melodia, radio internetowe, FM, DAB/DAB+, USB, CD).

Alarm NAP: Ustaw czas pomiędzy 5-120min, aby automatycznie przełączyć TX-178 w tryb czuwania. Aby zatrzymać alarm, naciśnij Enter, aby włączyć drzemkę na kolejne 5 minut lub naciśnij przycisk , aby wyłączyć alarm.

Głośność alarmu: Ustaw głośność używanego dźwięku alarmu w zakresie od 5 do 30.

Konfiguracja

Ustaw i skonfiguruj urządzenie.

Wyświetlacz czasu

Wprowadź ustawienie, aby wybrać zegar analogowy lub cyfrowy do wyświetlania w trybie gotowości. Wybierając cyfrowy, ustaw również kolor cyfr zegara cyfrowego. Potwierdź swój wybór, naciskając Enter.

Sieć

Konfiguracja sieci bezprzewodowej:

Włącz / wyłącz sieć Wi-Fi.

Po włączeniu sieci WiFi, system automatycznie przeskanuje w poszukiwaniu sieci WiFi w zasięgu TX-178.

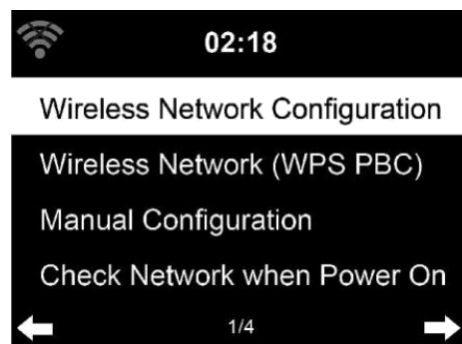

Wybierz wymagany router Wi-Fi.

Szczegółowe informacje na temat ustawień sieci można znaleźć w rozdziale Pierwsze uruchomienie.

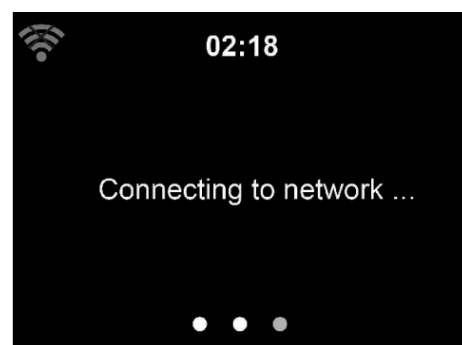

Sieć bezprzewodowa (WPS PBC):

Jeśli używasz routera z przyciskiem WPS/QSS, możesz łatwo skonfigurować połączenie sieciowe za pomocą funkcji WPS. Włącz połączenie, wprowadzając ustawienia. Następnie naciśnij przycisk WPS/QSS na routerze w ciągu 120 sekund. Połączenie pomiędzy routerem a TX-178 zostanie wtedy skonfigurowane automatycznie.

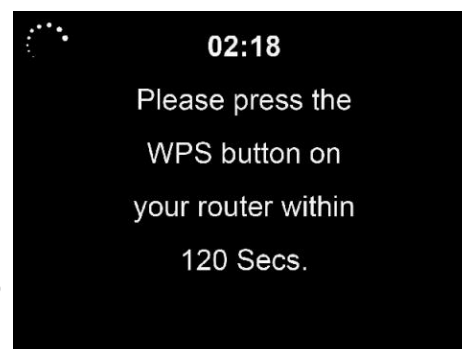

Konfiguracja ręczna:

Ustaw konfigurację bezprzewodową ręcznie. Możesz wybrać DHCP (adres IP przypisywany automatycznie) lub ręcznie wprowadzić adres IP dla połączenia z siecią bezprzewodową.

Następnie ustaw SSID, wybierz kod szyfrowania, aby połączyć się z WiFi. Jeśli połączenie z siecią bezprzewodową nie istnieje lub nie powiodło się, ikona w lewym górnym rogu będzie miała krzyżyk.

Sprawdź sieć po włączeniu:

Włącz / wyłącz sieć Wi-Fi.

Po włączeniu sieci Wi-Fi system automatycznie wyszuka dostępne Router WiFi. Wybierz wymagany Router WiFi.

Ustaw kod PIN dla aplikacji:

Włącz PIN dla aplikacji, aby zabezpieczyć dostęp do TX-178. Aplikacja poprosi o wprowadzenie pokazanego PIN-u pokazanego na TX-178. Gdy funkcja jest wyłączona, każdy użytkownik aplikacji w tej samej sieci WiFi może sterować TX-178.

Data i godzina

Ustawienia daty i godziny można wprowadzić tylko wtedy, gdy radio internetowe jest połączone z siecią bezprzewodową.

Ustaw datę i godzinę:

Instalacja ręczna: Wprowadź godzinę i datę za pomocą pokrętła (12) i przycisków ◀ lub ▶ na urządzeniu lub użyj przycisków strzałek na pilocie. Potwierdź ustawienia za pomocą Enter. Wykrywanie automatyczne: Radio internetowe automatycznie pobiera datę i godzinę z centralnego serwera po nawiązaniu połączenia sieciowego.

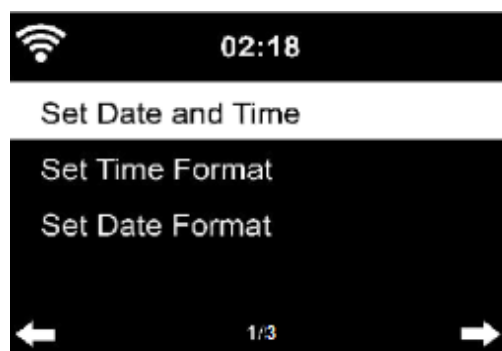

WSKAZÓWKA: należy ręcznie zmienić czas, aby uwzględnić zmianę z czasu zimowego na letni.

Ustawianie formatu godziny: Wyświetla jako 12 godzin lub 24 godziny

Ustawianie formatu daty: W pozycjach RRRR (rok), MM (miesiąc) i DD (dzień)-RRRR/MM/DD, DD/MM/RRRR lub MM/DD/RRRR.

Alarm

Istnieją trzy niezależne alarmy – 2 alarmy z bezwzględnym ustawieniem czasu (Alarm 1 i Alarm 2) oraz 1 alarm z ustawieniem względnego czasu (Alarm NAP).

Alarm1: Włącz/wyłącz alarm. Następnie ustaw Powtarzanie (codziennie, raz, pon., wt., śr., czw., pt., sob., nd.), czas (GG:MM) i dźwięk (sygnał dźwiękowy, melodia, radio internetowe, FM, DAB/DAB+, USB, CD).



Alarm2: Włącz/wyłącz alarm. Następnie ustaw Powtarzanie (codziennie, raz, pon., wt., śr., czw., pt., sob., nd.), czas (GG:MM) i dźwięk (sygnał dźwiękowy, melodia, radio internetowe, FM, DAB/DAB+, USB, CD).

Podczas alarmu naciśnij przycisk , aby zatrzymać alarm, naciśnij dowolny przycisk na urządzeniu lub pilocie, aby przejść do trybu drzemki. Alarm włączy się ponownie za 5 minut.

WSKAZÓWKA: Źródłem alarmu są ulubione internetowe stacje radiowe, jeśli dźwięk alarmu jest ustawiony na Radio internetowe/FM/DAB. Może ustawić tylko jedną tę samą stację IR/DAB/FM dla Alarmu 1 i Alarmu 2. Gdy nadejdzie godzina budzenia, jeśli ustawionym źródłem budzenia jest radio internetowe, urządzenie połączy się z internetem, jeśli ustawiona sieć jest dostępna. W związku z tym może wystąpić pewne opóźnienie od alarmu do audycji radiowej. Jeśli w ciągu minuty nie ma połączenia z siecią, alarm automatycznie zmieni się na melodię.

Alarm NAP: Ustaw czas pomiędzy 5-120min, aby automatycznie przełączyć TX-178 w tryb czuwania. Aby zatrzymać alarm, naciśnij Enter, aby włączyć drzemkę na kolejne 5 minut lub naciśnij przycisk , aby wyłączyć alarm.

Głośność alarmu: Ustaw głośność używanego dźwięku alarmu w zakresie od 5 do 30.

WSKAZÓWKA: Gdy alarm(y) są ustawione, na dole wyświetlacza pojawi się ikona zegara. Ikona zegara z czasem alarmu będzie również wyraźnie wyświetlana na ekranie trybu czuwania.

Timer

Ustaw timer za pomocą przycisków strzałek na urządzeniu lub na pilocie. Uruchom ustawiony timer, naciskając przycisk Enter. Zatrzymaj timer, naciskając Enter. Zatrzymaj alarm, naciskając dowolny klawisz na pilocie lub urządzeniu.

Maksymalne ustawienie timera to 99:59min, minimalne to 00:01min

Zaplanowane odtwarzanie

Wł. /wył. Po włączeniu można ustawić:

- Powtarzanie: Wybierz Codziennie, Raz, Pon, Wt, Śr, Cz, Pt, Sob, Nd
- Godzina: Ustaw czas rozpoczęcia (po lewej) i czas zakończenia (po prawej)
- Dźwięk: Wybierz tryb Radio internetowe, FM lub DAB/DAB+. Następnie wybierz stację radiową z ulubionych/ustawień, która będzie odtwarzana.

Język

Wybierz język OSD:
Angielski/niemiecki/hiszpański/francuski/portugalski/holenderski
/włoski/rosyjski/szwedzki/norweski/duński/węgierski/czeski/słow
acki/polski/turecki/fiński/grecki



Ściemniacz

Skonfiguruj jasność podświetlenia wyświetlacza. Wybierz „**Oszczędzanie energii**”, aby ustawić jasność podświetlenia w trybie czuwania i wybierz „**Wł.**”, aby ustawić go w trybie pracy.

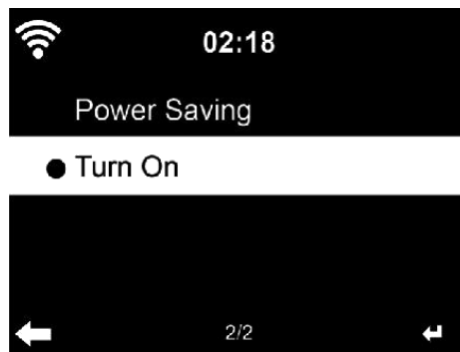

Wyświetlacz

Ustaw wyświetlacz na wyświetlacz kolorowy lub monochromatyczny. Symbole poszczególnych trybów są odpowiednio wyświetlane.

Zarządzanie energią

Skonfiguruj, aby automatycznie przechodzić w tryb czuwania w menu lub/i bez sygnału Wi-Fi.

Wybierz timer zarządzania energią (5/15/30 minut), aby ustawić czas działania radia, aby automatycznie przełączał się w tryb gotowości, gdy nie jest regulowany.

Wybierz „Wył.”, aby zignorować funkcję zarządzania energią.

Wyłącznik czasowy

Wyłącz lub ustaw czas uśpienia na 15/30/60/90/120/150/180 minut. Po ustawieniu czasu w prawym górnym rogu pojawi się ikona z pozostałymi minutami, a TX-178 przejdzie w tryb czuwania.

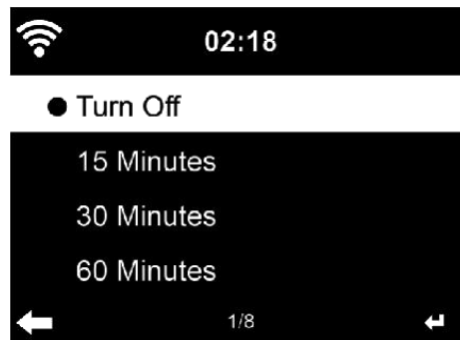

Pogoda

TX-178 może wyświetlać aktualne informacje pogodowe w trybie czuwania. Najpierw ustaw swoją lokalizację lub lokalizację, w której znajduje się TX-178. Użyj pokrętła (12) i pilota, aby poruszać się po menu. Potwierdź punkty jeden po drugim, używając Enter na urządzeniu lub pilocie. Ustaw jednostkę temperatury (°C or °F) i włącz opcję Pokazuj w trybie czuwania, aby pogoda była wyświetlana w trybie czuwania.

Gdy jest włączona, aktualna godzina i aktualna pogoda będą wyświetlane co 10 sekund.

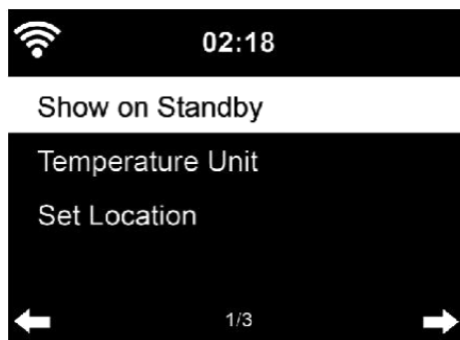

Konfiguracja DAB/FM

Tryb FM: Wybierz preferowane ustawienie dla odtwarzania FM Mono lub Stereo.

Czułość FM: Ustaw, które stacje radiowe FM powinny być znalezione podczas automatycznego wyszukiwania; Silne (mniej stacji, ale dobrej jakości), domyślne (wszystkie znalezione stacje) lub słabe (wiele stacji, ale wiele będzie szumiło).

Czułość DAB: Ustaw, które stacje radiowe DAB powinny być znalezione podczas szybkiego skanowania; Silne (mniej stacji, ale dobrej jakości), domyślne (wszystkie znalezione stacje) lub słabe (wiele stacji, ale wiele będzie szumiło).

Usługi (FM/WiFi): Określ lokalizację, z której korzystają stacje radiowe FM/WiFi.

Usługi (DAB/WiFi): Określ lokalizację, z której korzystają stacje radiowe DAB/WiFi.

Konfiguracja radia lokalnego

Ustaw lokalizację, na której oparte są stacje radia internetowego:

Automatyczne wykrywanie (kraj), konfiguracja ręczna (kraj), konfiguracja ręczna (stan), konfiguracja ręczna (miasto), konfiguracja ręczna (kod pocztowy USA).

Konfiguracja odtwarzania

Wybierz tryb odtwarzania USB, CD i UPnP – Wył. (bez powtarzania lub odtwarzania losowego), Powtarzanie wszystkiego, Powtórzenie jednego, lub Losowo.



Menu

Tutaj możesz ustawić skróty wyświetlane w menu głównym. Domyślnie ustawione są następujące skróty: Radio internetowe, USB, FM, DAB/DAB+, CD, AUX, Bluetooth.

Korektor dźwięku

Domyślny korektor to Normal. Można go ustawić na Płaski, Jazz, Rock, Ścieżkę dźwiękową, Klasykę, Pop, lub Wiadomości. W tym ustawieniu można zmienić każdy korektor indywidualnie lub ustawić własny pod mój EQ. Wciśnij, ► aby zakończyć nastawę. Za pomocą pilota użyj przycisków strzałek i przycisku Enter, aby zmienić ustawienia.

Naciśnij EQ na pilocie, aby zamienić tryb EQ na skrót.



Wznów po włączeniu

Domyślnie system powraca do menu głównego po włączeniu urządzenia. Jeśli włączysz to ustawienie, po wyjściu z trybu czuwania system automatycznie powróci do ostatnio używanego trybu, który był słyszany przed wyłączeniem urządzenia.

Urządzenie

Informacje o systemie: Informacje o wersji, stacji radiowej i sieci bezprzewodowej (połączenie WiFi)

Zmiana nazwy (Technaxx TX-178): Tutaj można zmienić nazwę urządzenia. Wpłyne to na nazwę Bluetooth i nazwę UPnP w sieci.

APLIKACJA:

Tutaj możesz pobrać bezpłatną aplikację AirMusic, skanując kod QR z wyświetlacza. Dzięki tej aplikacji możesz używać smartfona jako pilota do TX-178, gdy TX-178 i smartfon z zainstalowaną aplikacją znajdują się w tej samej sieci.

Polityka prywatności:

Wyświetla kod QR Polityki prywatności firmy mediaU.

Aktualizacja oprogramowania

Jeśli na serwerze znajduje się zaktualizowana wersja oprogramowania, system poinformuje Cię, gdy wrócisz do menu głównego.

Lub w przypadku przyszłych aktualizacji za pośrednictwem pamięci flash USB, należy okresowo odwiedzać naszą witrynę internetową w poszukiwaniu aktualizacji oprogramowania: (<https://www.technaxx.de/support/>) i wyszukaj nazwę produktu lub TX-178.

Przywracanie ustawień domyślnych

Przywróć ustawienia domyślne.

Po zresetowaniu TX-178 system przejdzie do menu ustawień języka. Po wybraniu języka OSD automatycznie przejdzie do menu ustawień sieci.



Zdalne sterowanie przez aplikację

Air Music Control pozwala sterować radiem internetowym za pomocą smartfona lub tabletu. Gdy tylko urządzenia połączą się z Wi-Fi, w aplikacji na smartfony/tablety pojawi się ta sama struktura menu, co w radiu internetowym. Możesz wybrać wszystkie funkcje tak jak w radiu. Wybrane funkcje / pozycje menu wyświetlane w radiu będą się zmieniać w zależności od działań podejmowanych na urządzeniu mobilnym.

Jeśli sterujesz radiem internetowym za pomocą aplikacji, połączenie UPnP z programem Windows Media Player może nie być możliwe.

Rozwiązywanie problemów

Usterka	Rozwiązanie
Urządzenie się nie włącza	<ul style="list-style-type: none"> - Sprawdź, czy zasilacz jest prawidłowo podłączony do gniazdka elektrycznego. - Sprawdź, czy kabel zasilacza jest prawidłowo podłączony do urządzenia. - Odłącz, odczekaj 1 minutę, a następnie podłącz ponownie.
Brak dźwięku	<ul style="list-style-type: none"> - Sprawdź, czy funkcja wyciszania w regulatorze głośności jest aktywna (wyciszenie). - Zwiększaj głośność, aż ponownie usłyszysz dźwięk
Brak połączenia z internetem	<ul style="list-style-type: none"> - Sprawdź, czy router WLAN działa prawidłowo. - Sprawdź, czy parametry na urządzeniu są ustawione prawidłowo. Na przykład zwróć uwagę na ustawienie DHCP. - Ponownie uruchom automatyczne skanowanie w poszukiwaniu sieci. - Wprowadź poprawne hasło (zostało ono ustawione podczas konfiguracji routera). - Nie wybieraj zagranicznych sieci. - Serwer internetowy może być chwilowo niedostępny lub przeciążony.
Godzina i data są nieprawidłowe	<ul style="list-style-type: none"> - Sprawdź ustawienia strefy czasowej i ustaw je ponownie.
Bluetooth nie łączy się z urządzeniem mobilnym lub nie odtwarza muzyki	<ul style="list-style-type: none"> - Sprawdź, czy Twoje urządzenie mobilne obsługuje A2DP. - Upewnij się, że TX-178 jest włączony. - Upewnij się, że w telefonie jest włączona funkcja Bluetooth. - Sprawdź, czy TX-178 znajduje się w odległości do 10 m od telefonu i czy między TX-178 a telefonem nie ma żadnych przeszkód, takich jak ściany lub inne urządzenia elektroniczne.
Problem z odtwarzaniem plików audio z USB	<ul style="list-style-type: none"> - Sprawdź poprawność formatowania pliku audio (MP3 lub WMA) - Dysk pamięci USB musi mieć format FAT32. - Maksymalna obsługiwana pamięć masowa wynosi 32 GB. - Port USB nie obsługuje żadnego zewnętrznego dysku twardego (HDD).

Dane techniczne

Tryby	Radio internetowe / USB / FM / DAB+ / CD / AUX / Bluetooth
Bluetooth	Wersja 5,0; Zasięg transmisji do 10m (otwarta przestrzeń) Pasma częstotliwości 2,4Ghz Moc transmisji promieniowanej max. 2,5mW
WiFi	Zasięg transmisji do 20m (otwarta przestrzeń); Pasma częstotliwości 2,4GH; Moc transmisji promieniowanej max. 18,5mW; Szyfrowanie IEEE802.11b/g/n: WEP, WPA, WPA2(PSK), WPS; Protokół: TCP/IP, DHCP
Pasma częstotliwości FM	87,5-108MHz
Pasma częstotliwości DAB+	Pasma III 174-240Mhz
Pojemność USB	Do 32GB (format: FAT32)
Format pliku	MP3/WMA
AUX-In / gniazdo słuchawkowe	3,5mm
Format CD	CD-R, CD-RW, MP3
Głośnik / częstotliwość / impedancja	2x10W RMS Ø75mm / 100Hz-20kHz / 6Ω
Czułość SNR/DAB+	≥80db / -101dB
Adapter zasilania	Wejście: AC 100-240V 50/60Hz maks. 0,8A; Wyjście: DC 12V / 2,5A
Wyświetlacz	Kolorowy wyświetlacz TFT o przekątnej 2,4 cala (6cm)
Elementy sterowania	8 przycisków i 1 pokrętło, pilot
Pobór mocy	Maks. 18W / Czuwanie:<2W
Temperatura pracy	0°C do +40°C
Materiał	PC / ABS / siatka tekstur
Antena	Antena teleskopowa
Waga/wymiar Główny	1,0g/(Dł.) 20,0 x (Szer.) 15,0 x (Wys.) 10,5cm
Długość kabla zasilacza	ok. 140cm
Waga/wymiar każdego głośnika	0,9g/(Dł.) 14,0 x (Szer.) 12,0 x (Wys.) 18,5cm
Długość kabla głośnikowego	ok. 140cm
Zawartość opakowania	Technaxx® Internetowy system stereo DAB+ TX-178, 2x głośnik, zasilacz, pilot, 2x baterie AAA, instrukcja obsługi

Wsparcie

Numer telefonu do wsparcia technicznego: 01805 012643

(14 centów/minuta z niemieckiego telefonu stacjonarnego i 42 centów/minuta z sieci komórkowych). Email: support@technaxx.de

Infolinia dostępna jest od poniedziałku do piątku w godzinach 09:00 do 13:00 oraz 14:00 do 17:00.

Utrzymanie i konserwacja

Urządzenie należy czyścić wyłącznie suchą lub lekko wilgotną, niestrzępiącą się ściereczką.

Nie używaj ściernych środków czyszczących do czyszczenia urządzenia. To urządzenie jest precyzyjnym instrumentem optycznym, więc aby uniknąć uszkodzeń, należy unikać następujących praktyk:

- Używania urządzenia w bardzo wysokiej lub bardzo niskiej temperaturze.
- Przechowywania go lub używania przez długi czas w wilgotnym środowisku.
- Używania w deszczu lub w wodzie.
- Dostarczania lub używania w silnie wstrząsającym środowisku.

Deklaracja zgodności



Z treścią Deklaracji Zgodności UE można się zapoznać na stronie internetowej www.technaxx.de/ (w dolnym pasku „Deklaracja zgodności”).

Utylizacja



Likwidacja opakowania Opakowanie należy poddać likwidacji w sposób zależny od jego rodzaju.

Tekturę i karton należy wyrzucić wraz z makulaturą. Folię należy przekazać do zbiórki surowców wtórnych.



Utylizacja zużytego sprzętu (dotyczy Unii Europejskiej i innych krajów europejskich, w których wdrożono selektywną zbiórkę odpadów (zbiórkę materiałów nadających się do ponownego przetworzenia). Zużytego sprzętu elektrycznego i elektronicznego nie wolno wyrzucać wraz z odpadami z gospodarstwa domowego! Każdy konsument jest prawnie zobowiązany do pozbywania się starych urządzeń, których nie można już używać oddzielnie od odpadów z gospodarstw domowych, np. W punkcie zbiórki w odpowiednio gminie lub okręgu. Dzięki temu zużyte urządzenia poddawane są recyklingowi we właściwy sposób, co zapobiega ich negatywnemu

wpływowi na środowisko. Z tego powodu urządzenia elektryczne są oznaczone przedstawionym tu symbolem.



Baterii i akumulatorów nie wolno wyrzucać wraz z odpadami domowymi! Konsument jest prawnie zobowiązany do oddania wszystkich baterii i akumulatorów, niezależnie od tego, czy zawierają one szkodliwe substancje*, w punkcie zbiórki w gminie/mieście lub w sklepie, aby można je było zutylizować w sposób przyjazny dla środowiska. można łagodnie zutylizować.

* oznaczone: Cd = kadm, Hg = rtęć, Pb = ołów. Produkt należy zwrócić do punktu zbiórki surowców wtórnych z zainstalowanym akumulatorem tylko w stanie rozładowanym!

Wyprodukowano w Chinach

Dystrybucja:
Technaxx Germany GmbH & Co. KG
Konrad-Zuse-Ring 16-18,
61137 Schöneck, Niemcy

Internetowy system stereo DAB+ TX-178