

MEW7P361XP



---

PL Pralko-suszarka

---

Instrukcja obsługi

## SPIS TREŚCI

1. INFORMACJE DOTYCZĄCE BEZPIECZEŃSTWA.....	3
2. WSKAZÓWKI DOTYCZĄCE BEZPIECZEŃSTWA.....	6
3. OPIS URZĄDZENIA.....	9
4. DANE TECHNICZNE.....	9
5. INSTALACJA.....	10
6. WYPOSAŻENIE.....	14
7. PANEL STEROWANIA.....	14
8. POKRĘTŁO I PRZYCISKI.....	17
9. PROGRAMY.....	21
10. USTAWIENIA.....	31
11. PRZED PIERWSZYM UŻYCIEM.....	31
12. CODZIENNA EKSPLOATACJA – TYLKO PRANIE.....	31
13. CODZIENNA EKSPLOATACJA – PRANIE I SUSZENIE.....	37
14. CODZIENNA EKSPLOATACJA – TYLKO SUSZENIE.....	38
15. WŁÓKNA W TKANINACH.....	40
16. WSKAZÓWKI I PORADY.....	40
17. KONSERWACJA I CZYSZCZENIE.....	43
18. ROZWIĄZYWANIE PROBLEMÓW.....	49
19. PARAMETRY EKSPLOATACYJNE.....	53
20. OCHRONA ŚRODOWISKA.....	55

## MYŚLIMY O TOBIE

Dziękujemy za zakup urządzenia Electrolux. Jest ono owocem dziesięcioleci doświadczeń i innowacji. To pomysłowe i stylowe urządzenie zostało zaprojektowane z myślą o Tobie. Użytkując je, zawsze ma się pewność uzyskania wspaniałych efektów.

Witamy w świecie marki Electrolux

**Przejdź na naszą witrynę internetową:**



Wskazówki dotyczące użytkowania, broszury, pomoc w rozwiązywaniu problemów oraz informacje dotyczące serwisu i napraw:

**[www.electrolux.com/support](http://www.electrolux.com/support)**



Zarejestruj produkt, aby korzystać z lepszej obsługi serwisowej:

**[www.registerelectrolux.com](http://www.registerelectrolux.com)**



Kup akcesoria, materiały eksploatacyjne i oryginalne części zamienne do swojego urządzenia:

**[www.electrolux.com/shop](http://www.electrolux.com/shop)**

## OBSŁUGA KLIENTA I SERWIS

Należy zawsze używać oryginalnych części zamiennych.

Przed kontaktem z autoryzowanym centrum serwisowym należy przygotować poniższe dane: Model, numer produktu, numer seryjny.

Informacje można znaleźć na tabliczce znamionowej.

 Ostrzeżenie/przestroga — informacje dotyczące bezpieczeństwa

 Ogólne informacje i wskazówki

 Informacje dotyczące środowiska naturalnego

Producent zastrzega sobie możliwość wprowadzenia zmian bez wcześniejszego powiadomienia.

## 1. INFORMACJE DOTYCZĄCE BEZPIECZEŃSTWA



Przed rozpoczęciem instalacji i użytkowania tego urządzenia należy dokładnie zapoznać się z dołączoną instrukcją obsługi.

Producent nie odpowiada za obrażenia ciała ani szkody spowodowane nieprawidłową instalacją lub eksploatacją produktu. Należy zachować instrukcję obsługi w bezpiecznym i łatwo dostępnym miejscu w celu wykorzystania w przyszłości.

### 1.1 Bezpieczeństwo dzieci i osób o ograniczonych zdolnościach ruchowych



#### **OSTRZEŻENIE!**

Zagrożenie uduszeniem lub odniesieniem obrażeń mogących skutkować trwałym kalectwem.

- Urządzenie mogą obsługiwać dzieci po ukończeniu ósmego roku życia oraz osoby o ograniczonych zdolnościach fizycznych, sensorycznych lub umysłowych, a także nieposiadające odpowiedniej wiedzy lub doświadczenia, jeśli będą one nadzorowane lub zostaną poinstruowane w zakresie bezpiecznego korzystania z urządzenia i będą świadome związanych z tym zagrożeń.
- Dzieci w wieku od 3 do 8 lat i osoby o znacznym stopniu niepełnosprawności nie powinny zbliżać się do urządzenia, jeśli nie znajdują się pod stałym nadzorem.
- Dzieci poniżej 3 roku życia nie powinny zbliżać się do urządzenia, jeśli nie znajdują się pod stałym nadzorem.
- Dzieci należy pilnować, aby nie bawiły się urządzeniem.

- Przechowywać opakowanie w miejscu niedostępnym dla dzieci lub zutylizować je w odpowiedni sposób.
- Przechowywać detergenty poza zasięgiem dzieci.
- Dzieci i zwierzęta domowe nie powinny zbliżać się do urządzenia, gdy otworzone są jego drzwi.
- Jeśli urządzenie wyposażono w blokadę uruchomienia, zaleca się jej włączenie.
- Dzieci nie powinny zajmować się czyszczeniem ani konserwacją urządzenia bez odpowiedniego nadzoru.

## 1.2 Ogólne zasady bezpieczeństwa

- To urządzenie przeznaczone jest wyłącznie do prania i suszenia odzieży domowej nadającej się do prania i suszenia maszynowego.
- Nie używać funkcji suszarki, jeśli pranie zabrudzone jest przemysłowymi środkami chemicznymi.
- Urządzenie przeznaczone jest do użytku domowego w pomieszczeniach zamkniętych.
- Urządzenie można użytkować w biurach, pokojach hotelowych, pokojach w pensjonatach, domach dla gości w gospodarstwach rolnych i innych podobnych miejscach, gdzie użytkowanie nie przekracza średniego poziomu użytkowania w gospodarstwie domowym.
- Nie zmieniać parametrów technicznych urządzenia.
- Urządzenie należy zainstalować jako wolnostojące lub pod kuchennym blatem roboczym, jeśli jest wystarczająco dużo przestrzeni.
- Nie instalować urządzenia za zamykanymi lub przesuwanymi drzwiami ani za drzwiami, których zawiasy są umieszczone po przeciwnej stronie, co uniemożliwiłoby całkowite otwarcie drzwi urządzenia.
- Podłączyć wtyczkę do gniazda elektrycznego dopiero po zakończeniu instalacji. Należy zadbać o to, aby po zakończeniu instalacji urządzenia wtyczka przewodu zasilającego była łatwo dostępna.

- Wykładzina podłogowa, dywan lub mata podłogowa nie mogą zasłaniać otworów wentylacyjnych w podstawie.
- **OSTRZEŻENIE:** Urządzenia nie wolno zasilać przez zewnętrzny wyłącznik, np. programator czasowy, ani ze źródła zasilania często wyłączanego przez zakład energetyczny.
- Upewnić się, że miejsce instalacji urządzenia jest odpowiednio wietrzne, aby zapobiec cofaniu się do pomieszczenia szkodliwych spalin z urządzeń zasilanych opałem lub z kominka.
- Powietrza wylotowego nie wolno kierować do przewodu kominowego służącego do odprowadzania spalin z urządzeń spalających gaz lub inne paliwa.
- Ciśnienie robocze wody w punkcie podłączenia powinno wynosić od 0,5 bara (0,05 MPa) do 10 barów (1,0 MPa).
- Maksymalny ciężar wsadu to 10 kg. Nie przekraczać maksymalnego ładunku danego programu (patrz rozdział „Programy”).
- Urządzenie powinno być podłączone do sieci wodociągowej za pomocą dołączonego nowego zestawu węży lub innego nowego zestawu węży dostarczonego przez autoryzowane centrum serwisowe.
- Nie wolno ponownie używać starych węży.
- Jeśli przewód zasilający jest uszkodzony, musi go wymienić producent, autoryzowane centrum serwisowe lub inna wykwalifikowana osoba, aby zapobiec ryzyku porażenia prądem.
- Usuwać włókna z tkanin i inne zanieczyszczenia nagromadzone wokół urządzenia.
- Rzeczy zabrudzone substancjami, jak olej roślinny lub mineralny, aceton, alkohol, ropa, nafta, odplamiacze, terpentyna, wosk czy środki do usuwania wosku, należy przed wysuszeniem w pralko-suszarce wyprać osobno w gorącej wodzie ze zwiększoną ilością detergentu.

- Nie używać urządzenia do rzeczy zanieczyszczonych przemysłowymi środkami chemicznymi.
- W pralko-suszarce nie wolno suszyć niewypranych rzeczy.
- W pralko-suszarce nie wolno suszyć przedmiotów, jak gumowa pianka (pianka lateksowa), czepki prysznicowe, tkaniny nieprzemakalne, ubrania powlekane gumą i ubrania lub poduszki z wkładką z pianki lateksowej.
- Płyny zmiękczejące do tkanin i podobne produkty wolno stosować wyłącznie zgodnie z zaleceniami ich producentów.
- Wyjąć wszystkie przedmioty mogące wywołać zapłon, takie jak zapalniczki lub zapałki.
- **OSTRZEŻENIE:** Nie należy zatrzymywać pralko-suszarki przed zakończeniem cyklu suszenia, jeśli nie można natychmiast wyjąć z niej wszystkich rzeczy i rozłożyć ich w celu rozproszenia ciepła.
- Ostatnia część cyklu pracy pralko-suszarki odbywa się bez nagrzewania (cykl chłodzenia), aby rzeczy były schłodzone do temperatury, która ich nie uszkodzi.
- Do czyszczenia urządzenia nie wolno używać wody pod ciśnieniem ani pary wodnej.
- Urządzenie należy czyścić wilgotną szmatką. Stosować wyłącznie obojętne detergenty. Nie używać produktów ściernych, myjek do szorowania, rozpuszczalników ani metalowych przedmiotów.
- Przed przystąpieniem do konserwacji należy wyłączyć urządzenie i wyjąć wtyczkę przewodu zasilającego z gniazda.

## 2. WSKAZÓWKI DOTYCZĄCE BEZPIECZEŃSTWA

### 2.1 Instalacja



Urządzenie należy zainstalować zgodnie z odpowiednimi krajowymi przepisami.

- Należy postępować zgodnie z instrukcją instalacji dołączoną do urządzenia.
- Nie instalować ani nie korzystać z urządzenia w miejscach, w których temperatura może spaść poniżej 0°C lub w których mogłoby być ono narażone na działanie czynników atmosferycznych.

- Podczas przenoszenia urządzenia należy zawsze je trzymać w położeniu pionowym.
- Zapewnić odpowiednią cyrkulację powietrza pomiędzy urządzeniem i podłogą.
- Usunąć wszystkie elementy opakowania i blokady transportowe.
- Podłoże, na którym będzie stało urządzenie, musi być płaskie, stabilne, odporne na działanie wysokiej temperatury i czyste.
- Przechowywać blokady transportowe w bezpiecznym miejscu. Jeśli w przyszłości zajdzie potrzeba ponownego transportu urządzenia, należy zamontować blokady w celu unieruchomienia bębna, aby zapobiec wewnętrznym uszkodzeniom.
- Zachować ostrożność podczas przenoszenia urządzenia, ponieważ jest ono ciężkie. Należy zawsze stosować rękawice ochronne i mieć na stopach pełne obuwie.
- Nie instalować ani nie używać uszkodzonego urządzenia.
- Nie instalować urządzenia w miejscach uniemożliwiających całkowite otwarcenie drzwi urządzenia.
- Wyregulować nóżki, aby zapewnić odpowiednią przestrzeń między urządzeniem a podłogą.
- Po ustawieniu urządzenia w docelowym miejscu należy za pomocą poziomicy sprawdzić, czy jest prawidłowo wypoziomowane. W przeciwnym razie należy odpowiednio wyregulować jego nóżki.
- Odłączając urządzenie, nie należy ciągnąć za przewód zasilający. Należy zawsze ciągnąć za wtyczkę sieciową.
- Nie dotykać przewodu zasilającego ani wtyczki mokrymi rękami.

## 2.3 Podłączenie do sieci wodociągowej

- Temperatura doprowadzanej wody nie może przekraczać 25°C.
- Uważać, aby nie uszkodzić węży wodnych.
- Przed podłączeniem urządzenia do nowej instalacji wodociągowej lub instalacji, z której nie korzystano przez dłuższy czas lub która była naprawiana lub do której podłączono nowe urządzenia (liczniki wody itp.), należy umożliwić wypływ wody, aż będzie ona czysta.
- Podczas pierwszego użycia urządzenia i bezpośrednio po nim należy upewnić się, że nie ma widocznych wycieków wody.
- Jeśli wąż dopływowy jest za krótki, nie stosować węży przedłużających. Należy skontaktować się z autoryzowanym punktem serwisowym, aby zamówić dłuższy wąż dopływowy.
- Podczas rozpakowywania urządzenia z węża spustowego może wypływać woda. Są to pozostałości wody po testach przeprowadzanych w fabryce.
- Wąż spustowy można przedłużyć maksymalnie do 400 cm. Aby zamówić drugi wąż spustowy i przedłużacz należy skontaktować się z autoryzowanym punktem serwisowym.
- Należy zadbać o to, aby po zainstalowaniu urządzenia zawór wody był łatwo dostępny.

## 2.2 Podłączenie elektryczne



### **OSTRZEŻENIE!**

Zagrozenie pożarem i porażeniem prądem elektrycznym.

- **OSTRZEŻENIE:** Urządzenie jest przeznaczone do instalacji/ podłączenia do złącza uziemiającego w budynku.
- Należy używać wyłącznie prawidłowo zamontowanego gniazda elektrycznego z uziemieniem.
- Nie stosować rozgałęźników ani przedłużaczy.

## 2.4 Użytkowanie



### **OSTRZEŻENIE!**

Zagrozenie odniesieniem obrażeń, porażeniem prądem, pożarem lub uszkodzeniem urządzenia.

- Nie umieszczać produktów łatwopalnych ani przedmiotów

nasączonych łatwopalnymi produktami w pobliżu lub na urządzeniu.

- Nie dotykać szyby drzwi podczas trwania programu. Szyba może być gorąca.
- Nie wolno suszyć uszkodzonych rzeczy (rozdartych, wystrzępionych itp.), w których znajduje się wypełnienie.
- Jeśli do prania dodano odpłamiacz, przed uruchomieniem cyklu suszenia należy wykonać dodatkowe płukanie.
- Upewnić się, że w praniu nie ma żadnych metalowych przedmiotów.
- Suszyć wyłącznie tkaniny nadające się do suszenia w urządzeniu. Należy przestrzegać zaleceń dotyczących czyszczenia umieszczonych na metce.
- Nie siadać ani nie stawać na otworzonych drzwiach urządzenia.
- W urządzeniu nie wolno suszyć kapiącej mokrej odzieży.
- Nie wolno dopuścić, aby gorące przedmioty dotykały plastikowych części urządzenia.
- Wyjąć zasobnik na detergent (jeśli go użyto) przed uruchomieniem programu suszenia.
- Nie używać zasobnika z detergentem, gdy ustawiany jest program ciągły.

## 2.5 Serwis

- Aby naprawić urządzenie, należy skontaktować się z autoryzowanym centrum serwisowym. Należy stosować wyłącznie oryginalne części zamienne.
- Należy pamiętać, że samodzielna lub nieprofesjonalna naprawa może mieć wpływ na bezpieczeństwo oraz spowodować utratę gwarancji.
- Następujące części zamienne będą dostępne przez 10 lat po zakończeniu produkcji modelu: silnik i szczotki silnika, przeniesienie napędu między silnikiem a bębnem, pompy, amortyzatory i sprężyny, bęben

piorący, krzyżak bębna i powiązane łożyska kulkowe, grzałki i elementy grzejne, w tym pompy ciepła, sztywne przewody i powiązane elementy, w tym węże, zawory, filtry i elementy układu Aqua Stop, układy elektroniczne, wyświetlacze elektroniczne, przełączniki ciśnieniowe, termostaty i czujniki, oprogramowanie i oprogramowanie układowe, w tym oprogramowanie do zerowania ustawień, drzwi, zawias drzwiowy i uszczelki, inne uszczelki, zespół blokady drzwi, elementy z tworzywa, jak dozowniki detergentu. Niektóre z tych części zamiennych będą dostępne wyłącznie dla profesjonalnych punktów serwisowych i nie wszystkie części zamienne są odpowiednie do wszystkich modeli.

- Informacja dotycząca oświetlenia w urządzeniu i elementów oświetleniowych sprzedawanych osobno jako części zamienne: Zastosowane elementy oświetleniowe są przystosowane do pracy w wymagających warunkach fizycznych (temperatura, drgania, wilgotność) w urządzeniach domowych lub są przeznaczone do sygnalizacji stanu działania urządzenia. Nie są one przeznaczone do innych zastosowań i nie nadają się do oświetlania pomieszczeń domowych.

## 2.6 Utylizacja

- Odłączyć urządzenie od źródła zasilania i zamknąć dopływ wody.
- Odciąć przewód zasilający blisko urządzenia i oddać do utylizacji.
- Wymontować zatrzask drzwi, aby uniemożliwić zamknięcie się dziecka lub zwierzęcia w bębnie.
- Utylizację urządzenia należy przeprowadzić zgodnie miejscowymi przepisami w zakresie utylizacji zużytego sprzętu elektrycznego i elektronicznego (WEEE).



## 3. OPIS URZĄDZENIA

### 3.1 Widok urządzenia

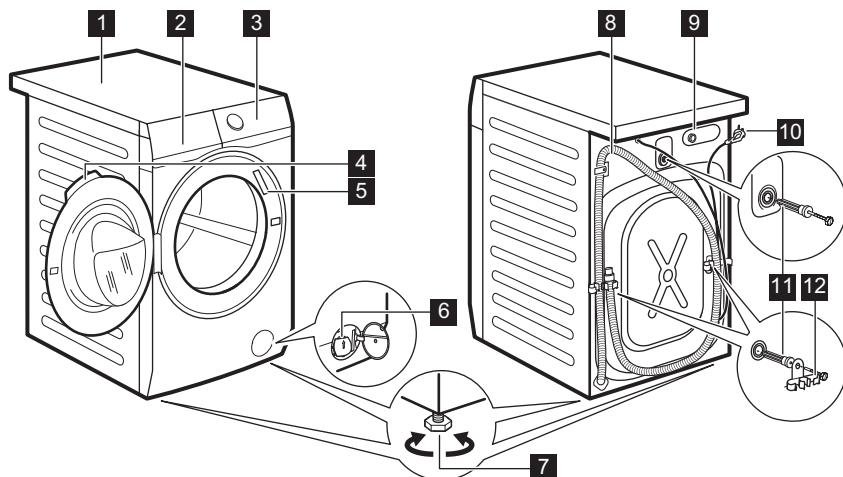

- |   |                                       |
|---|---------------------------------------|
| <b>1</b> Błat roboczy                     | <b>8</b> Wąż spustowy                 |
| <b>2</b> Dozownik detergentu              | <b>9</b> Podłączenie węża dopływowego |
| <b>3</b> Panel sterowania                 | <b>10</b> Przewód zasilający          |
| <b>4</b> Uchwyt drzwi                     | <b>11</b> Blokady transportowe        |
| <b>5</b> Tabliczka znamionowa             | <b>12</b> Uchwyt węża                 |
| <b>6</b> Filtr pompy opróżniającej        |                                       |
| <b>7</b> Nóżki do poziomowania urządzenia |                                       |

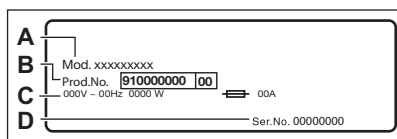

Na tabliczce znamionowej znajdują się: nazwa modelu (A), numer produktu (B), parametry zasilania (C) oraz numer seryjny (D).

## 4. DANE TECHNICZNE

Wymiar	Szerokość / wysokość / całkowita głębokość	59.7 cm / 84.7 cm / 65.8 cm
Podłączenie elektryczne	Napięcie Całkowita moc Bezpiecznik Częstotliwość	230 V 2200 W 10 A 50 Hz

Poziom zabezpieczenia przed wnikaniem cząstek stałych i wilgoci zapewniony przez osłonę zabezpieczającą, z wyjątkiem sytuacji, w których urządzenie niskonapięciowe nie ma zabezpieczenia przed wilgocią		IPX4
Zasilanie wodą <sup>1)</sup>		Zimna woda
Ciśnienie doprowadzanej wody	Minimum Maksimum	0,5 bara (0,05 MPa) 10 barów (1,0 MPa)
Maksymalny wsad prania	Bawełniane	10 kg
Maksymalne obciążenie na sucho	Bawełniane Syntetyczne	6 kg 4 kg
Prędkość wirowania	Maksymalna prędkość wirowania	1551 obr./min

1) Podłączyć wąż doprowadzający wodę do zaworu z 3/4" gwintem.

## 5. INSTALACJA



**OSTRZEŻENIE!**  
Patrz rozdział dotyczący bezpieczeństwa.

### 5.1 Rozpakowanie

1. Otworzyć drzwi urządzenia. Wyjąć wszystkie elementy z bębna.

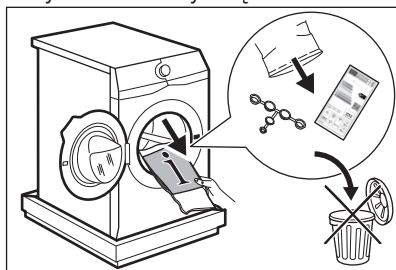

Aksesoria dołączone do urządzenia mogą różnić się zależnie od jego modelu.

2. Położyć jeden z elementów opakowania na podłodze za urządzeniem i ostrożnie położyć urządzenie na tylnej ścianie. Usunąć blok styropianu ze spodu urządzenia.

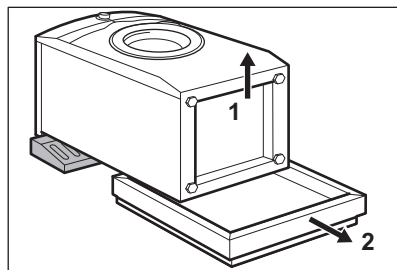

**UWAGA!**  
Nie kłaść pralki na przedniej ścianie.

3. Ponownie ustawić urządzenie w pozycji pionowej. Zdjąć przewód zasilający i wąż spustowy z uchwytów.

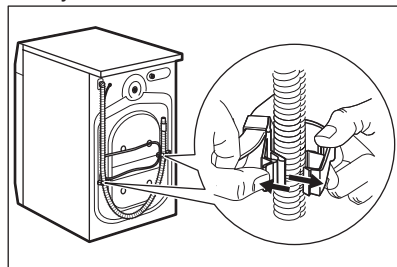

- i** Z węża spustowego może wypłynąć woda. Są to pozostałości wody po testowaniu urządzenia w fabryce.

4. Usunąć trzy blokady transportowe i wyciągnąć plastikowe elementy dystansowe.

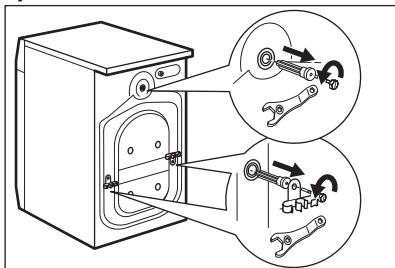

- i** Zaleca się zachowanie opakowania oraz blokad transportowych na przyszłość.

5. W otwory włożyć plastikowe zatyczki znajdujące się w torebce z instrukcją.

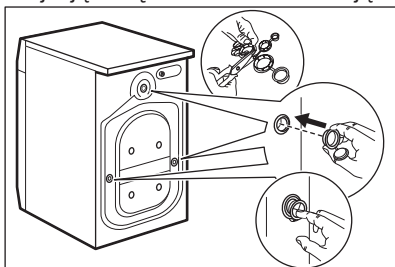

## 5.2 Informacje dotyczące instalacji

### Umiejscowienie i poziomowanie

Należy odpowiednio wyregulować urządzenie, aby zapobiec drganiom, hałasowi i przesuwaniu się urządzenia podczas pracy.

1 Zainstalować urządzenie na płaskim, twardym podłożu. Urządzenie musi być wypoziomowane i stabilne. Upewnić się, że urządzenie nie dotyka ściany lub innych urządzeń oraz że jest zapewniony pod nim przepływ powietrza.

2. Poluzować lub dokręcić nóżki, aby wypoziomować urządzenie. Wszystkie

nóżki muszą stabilnie opierać się na podłodze.



### OSTRZEŻENIE!

Pod nóżkami urządzenia nie umieszczać kartonu, drewna ani podobnych materiałów, aby wyregulować poziom.

### Wąż dopływowy



### UWAGA!

Upewnić się, że węże nie są uszkodzone i nie ma wycieków ze złączek. Jeśli wąż dopływowy jest za krótki, nie stosować węży przedłużających. Aby zamówić zamienny wąż dopływowy, należy skontaktować się z punktem serwisowym.

- 1 Podłączyć wąż dopływowy z tyłu urządzenia.

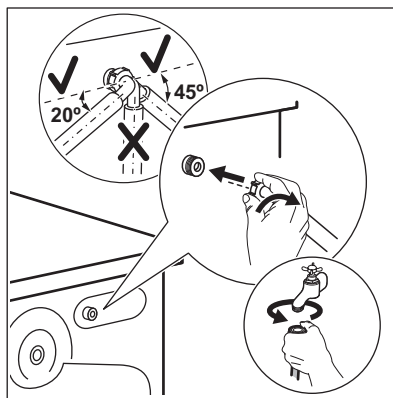

2. Skierować go w prawo lub w lewo, odpowiednio do położenia zaworu wody. Upewnić się, że wąż dopływowy nie jest skierowany pionowo.

3. W razie potrzeby poluzować nakrętkę wieńcową, aby ustawić wąż w odpowiednim położeniu.

4. Podłączyć wąż dopływowy do zaworu zimnej wody z gwintem 3/4 cala.

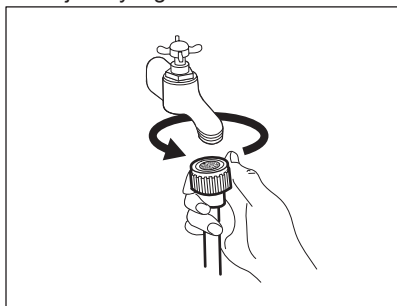

### OSTRZEŻENIE!

Temperatura doprowadzanej wody nie może przekraczać 25°C.

### Odprowadzanie wody

Końcówka węża spustowego powinna znajdować się na wysokości co najmniej 60 cm i nie większej niż 100 cm od powierzchni podłogi.



Wąż spustowy można przedłużyć maksymalnie do 400 cm. Aby zamówić drugi wąż spustowy i przedłużacz należy skontaktować się z autoryzowanym punktem serwisowym.

Wąż spustowy można podłączyć na różne sposoby:

1 Zagiąć wąż na kształt litery U i poprowadzić go wzdłuż plastikowej prowadnicy węża.

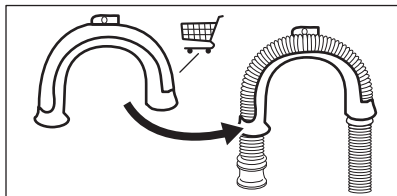

2. Na krawędzi umywalki – przymocować prowadnicę do zaworu wody lub do ściany.

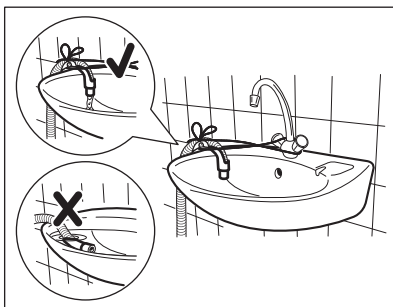

Upewnić się, że plastikowa prowadnica jest nieruchoma podczas odpompowywania wody, a wąż spustowy nie jest zanurzony w wodzie. Może nastąpić cofnięcie brudnej wody do urządzenia.

3. Jeśli końcówka węża spustowego wygląda jak ta (patrz ilustracja), można ją wsunąć bezpośrednio do rury kanalizacyjnej.

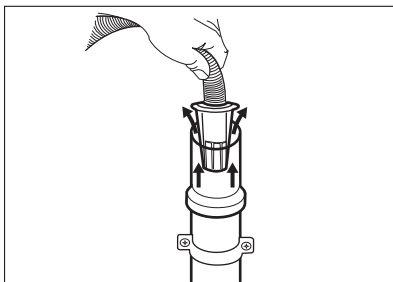

4. Do rury kanalizacyjnej z otworem wentylacyjnym – włożyć wąż spustowy bezpośrednio do rury kanalizacyjnej. Patrz ilustracja.

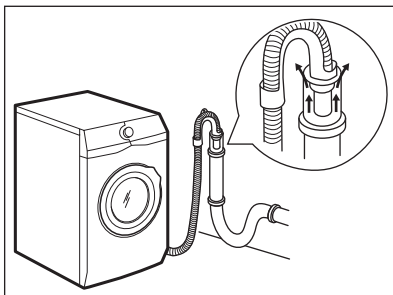

**i** Należy zawsze zapewnić wentylację końcówki węża spustowego, tj. wewnętrzna średnica rury kanalizacyjnej (min. 38 mm/1,5 cala) musi być większa niż zewnętrzna średnica węża spustowego.

5. Bez plastikowej prowadnicy węża, do syfonu umywalki – umieścić wąż spustowy na króćcu syfonu i zabezpieczyć zaciskiem. Patrz ilustracja.

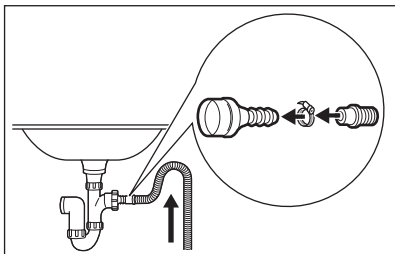

Należy ułożyć wąż spustowy w pętłę, aby nie dopuścić do przedostawania się zanieczyszczeń ze zlewu do urządzenia.

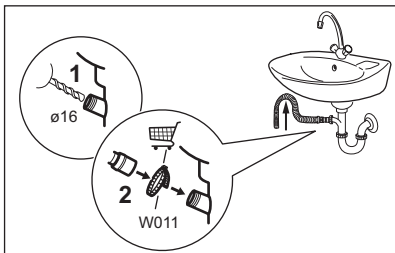

Podłączyć wąż spustowy do króćca syfonu i zabezpieczyć zaciskiem. Należy ułożyć wąż spustowy w pętłę, aby nie dopuścić do przedostawania się zanieczyszczeń ze zlewu do urządzenia.

6. Włożyć wąż bezpośrednio do rury kanalizacyjnej zabudowanej w ścianie i zabezpieczyć zaciskiem.

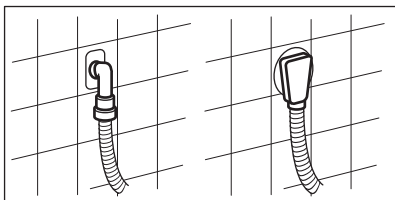

## 5.3 Podłączenie do sieci elektrycznej

Po zakończeniu instalacji można podłączyć wtyczkę przewodu zasilającego do gniazda elektrycznego.

Na tabliczce znamionowej i w rozdziale „Dane techniczne” podano wymagane parametry znamionowe zasilania. Należy upewnić się, że są one zgodne z parametrami sieciowego źródła zasilania.

Należy sprawdzić, czy instalacja domowa jest w stanie wytrzymać maksymalne wymagane obciążenie, biorąc pod uwagę również korzystanie z innych sprzętów gospodarstwa domowego.

**Podłączyć urządzenie do gniazda z uziemieniem.**

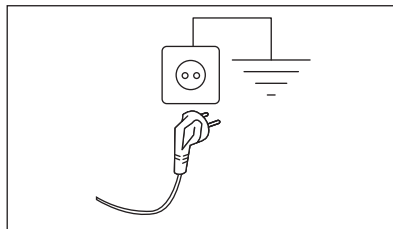

Po zainstalowaniu urządzenia przewód zasilający musi być łatwo dostępny.

Jeśli instalacja urządzenia wymaga wykonania prac elektrycznych, należy skontaktować się autoryzowanym centrum serwisowym.

Producent nie ponosi żadnej odpowiedzialności za zniszczenia i uszkodzenia spowodowane nieprzestrzeganiem powyższych zaleceń bezpieczeństwa.

## 6. WYPOSAŻENIE

### 6.1 Dostępne na [www.electrolux.com/shop](http://www.electrolux.com/shop) lub u autoryzowanego dealera



Jedynie używanie odpowiednich akcesoriów zatwierdzonych przez firmę ELECTROLUX zapewni spełnienie norm bezpieczeństwa przez urządzenie. Użycie niezatwierdzonych części będzie powodem negatywnego rozpatrzenia reklamacji.

### 6.2 Zestaw płytek mocujących

W przypadku instalacji urządzenia na cokole, który nie jest wyposażeniem dostarczonym przez firmę ELECTROLUX, należy je zabezpieczyć za pomocą płytek mocujących.

Należy uważnie przeczytać instrukcję dołączoną do produktu.

Umożliwia instalację urządzenia na większej wysokości oraz ułatwia wkładanie i wyjmowanie prania. Szuflada może służyć do przechowywania rzeczy np.: ręczników, środków czyszczących itp.

### 6.3 Cokół z szufladą

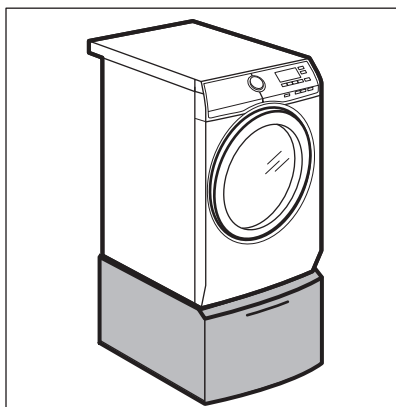

## 7. PANEL STEROWANIA

### 7.1 Funkcje specjalne

Zakupiona przez Państwa pralko-suszarka spełnia wszystkie współczesne wymagania związane z efektywnym praniem przy jednoczesnym niskim zużyciu wody, energii i detergentów, zapewniając wyjątkową wydajność prania i suszenia.

- **System SteamCare** dzięki programowi parowemu **FreshScent** umożliwia odświeżanie nawet najbardziej delikatnych rzeczy bez potrzeby prania. Użycie łagodnego

środka zapachowego opracowanego przez firmę **ELECTROLUX** pozwala uzyskać efekt „świeżo wypranej” odzieży przy jednoczesnym usunięciu niepożądanych zapachów i zagnieceń.

- Dzięki opcji **Soft plus** płyn zmiękczający do tkanin jest równomiernie rozprowadzany w praniu i dociera do każdego włókna, zapewniając idealną miękkość tkanin.
- **SensiCare System** wykrywa wielkość ładunku i w ciągu 30 sekund określa czas trwania programu. Program

prania jest indywidualnie dostosowany do wielkości ładunku i rodzaju tkanin, nie powodując przy tym wydłużenia czasu pracy ani

zwiększenia zużycia energii i wody ponad wymagany poziom.

## 7.2 Opis panelu sterowania

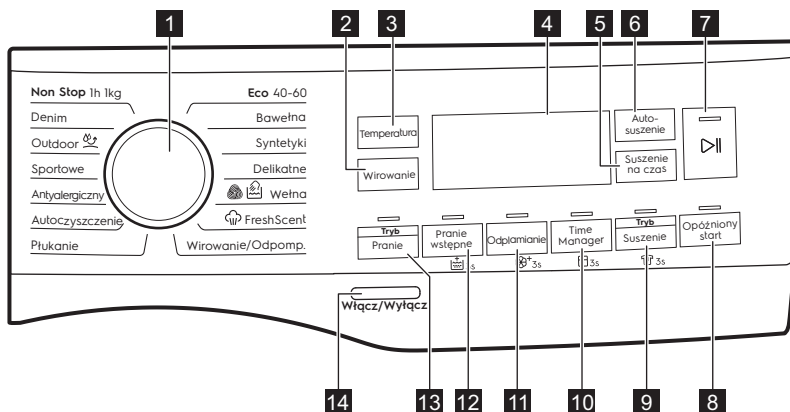

**i** Aby włączyć na stałe opcję, należy nacisnąć i przytrzymać odpowiadającą jej przycisk przez co najmniej 3 sekundy.





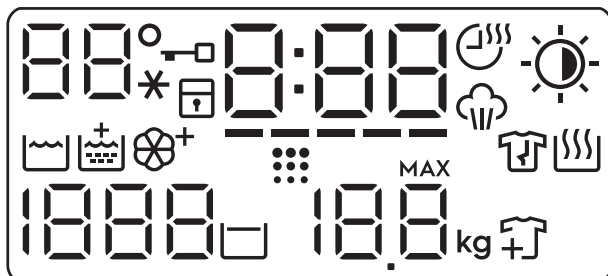

- 1** Pokrętko wyboru programów
- 2** Przycisk dotykowy Wirowanie
- 3** Przycisk dotykowy Temperatura
- 4** Wyświetlacz
- 5** Przycisk dotykowy Suszenie na czas
- 6** Przycisk dotykowy Autosuszenie
- 7** Przycisk dotykowy Start/Pauza
- 8** Przycisk dotykowy Opóźniony start
- 9** Przycisk dotykowy Tryb - Suszenie i stałej opcji ochrony przed zagnieceniami 3s
- 10** Przycisk dotykowy Time Manager i stałej opcji blokady uruchomienia 3s
- 11** Przycisk dotykowy Odplamianie i stałej opcji Soft plus 3s
- 12** Przycisk dotykowy Pranie wstępne i stałej opcji dodatkowego płukania 3s
- 13** Przycisk dotykowy Tryb - Pranie
- 14** Przycisk Włącz/Wyłącz

## 7.3 Wyświetlacz



88°*	Obszar temperatury: 88 Wskaźnik temperatury. --* Wskaźnik prania w zimnej wodzie.
—	Wskaźnik blokady drzwi.
🔒	Wskaźnik blokady uruchomienia.
000	Wskaźnik cyfrowy może pokazywać: <ul style="list-style-type: none"> <li>• Czas trwania programu (np. 2:40, fazy prania oraz/lub suszenia).</li> <li>• Czas opóźnienia (np. 2h).</li> <li>• Zakończenie cyklu (000).</li> <li>• Kod ostrzeżenia (np. E20).</li> <li>• Wskaźnik błędu (— — —).</li> </ul>
-----	Wskaźnik Time Manager.
☁️	Wskaźnik Suszenie na czas.
☁️	Wskaźnik fazy parowej.
☀️	Wskaźnik Autosuszenie: ☀️ Suche do prasowania ☀️ Suche do szafy ☀️ Ekstra suche
📊	Wskaźnik fazy prania.
🧴	Wskaźnik dodatkowego płukania.
⊕	Wskaźnik Soft plus.



	Wskaźnik przypominający o czyszczeniu bębna. Sygnalizuje on potrzebę oczyszczenia bębna. Patrz punkt „Czyszczenia bębna” w rozdziale „Konserwacja i czyszczenie”.
	Wskaźnik fazy ochrony przed zagnieceniami. Więcej informacji można znaleźć w części „Stała ochrona przed zagnieceniami”.
	Wskaźnik fazy suszenia.
	Obszar wirowania: Wskaźnik prędkości wirowania — — — Wskaźnik funkcji Bez wirowania. Faza wirowania jest wyłączona.
	Wskaźnik funkcji Stop z wodą.
	Wskaźnik maksymalnego ładunku (patrz punkt „Funkcja wykrywania ładunku SensiCare System”). <b>MAX</b> Miga, gdy wielkość ładunku przekracza maksymalny wsad dla wybranego programu.
	Wskaźnik dodawania prania. Świeci się on na początku fazy prania, gdy możliwe jest zatrzymanie pracy urządzenia i dodanie większej ilości prania.

## 8. POKRĘTŁO I PRZYCISKI

### 8.1 Wprowadzenie



Opcje/funkcje nie są dostępne dla wszystkich programów prania. Należy sprawdzić zgodność opcji/funkcji z programami prania w „Tabeli programów”. Dana opcja/funkcja może wykluczać inną. W takim przypadku urządzenie nie pozwoli na jednoczesny wybór niezgodnych opcji/funkcji.

### 8.2 Włącz/Wyłącz

Naciśnięcie i przytrzymanie tego przycisku przez kilka sekund umożliwia włączenie lub wyłączenie urządzenia. Podczas włączania i wyłączania urządzenia emitowane są dwa różne dźwięki.

W niektórych przypadkach funkcja trybu czuwania automatycznie wyłącza po kilku minutach urządzenie, aby

zmniejszyć pobór energii. Należy wtedy ponownie włączyć urządzenie.

Więcej informacji znajduje się w rozdziale Codzienna eksploatacja.

### 8.3 Temperatura

Przy wyborze programu prania urządzenie automatycznie proponuje domyślną temperaturę.

Dotykać przycisku, aż na wyświetlaczu pojawi się żądana wartość temperatury.

Gdy na wyświetlaczu widoczny jest wskaźnik \_-\*, urządzenie nie podgrzewa wody.



### 8.4 Wirowanie

Po ustawieniu programu urządzenie automatycznie ustawia maksymalną dozwoloną prędkość wirowania za wyjątkiem programu Denim.

Dotknąć kilkakrotnie tego przycisku, aby:

- **Zmniejszyć prędkość wirowania.**  
Na wyświetlaczu widoczne są

wyłącznie prędkości wirowania dostępne dla ustawionego programu.

- Dodatkowe opcje wirowania **Bez wirowania** — — —. Wybranie tej opcji powoduje wyłączenie wszystkich faz wirowania. Urządzenie wykonuje tylko fazę odpompowania wybranego programu prania. Opcję tę należy wybrać dla bardzo delikatnych tkanin. Urządzenie zużywa więcej wody w fazie płukania niektórych programów prania.
- Włączyć opcję **Stop z wodą** . Wirowanie końcowe nie jest wykonywane. Urządzenie nie odpompowuje wody z ostatniego płukania, aby zapobiec powstaniu zagnieień na praniu. Po zakończeniu programu prania w bębnie pozostanie woda. Na wyświetlaczu włączy się wskaźnik . Drzwi pozostaną zablokowane, a bęben będzie obracał się regularnie, aby zmniejszyć zagniecenia. Aby odblokować drzwi, należy odpompować wodę. Po dotknięciu przycisku Start/Pauza  urządzenie wykona fazę wirowania i odpompuje wodę.

 Urządzenie automatycznie odpompuje wodę po około 18 godzinach.

## 8.5 Tryb - Pranie

Ten przycisk umożliwia włączenie lub wyłączenie trybu prania. Jeśli włączono tryb prania, świeci się wskaźnik przycisku.

## 8.6 Pranie wstępne

Ta opcja umożliwia dodanie fazy prania wstępnego do programu prania.

Zaświeci się odpowiedni wskaźnik nad przyciskiem dotykowym.

- Ta opcja umożliwia dodanie fazy prania wstępnego w 30°C przed fazą prania. Opcja jest zalecana do mocno zabrudzonego prania, zwłaszcza

zawierającego piasek, pył, błoto lub inne cząstki stałe.

 Opcje te mogą wydłużyć czas trwania programu.

## 8.7 Stałe dodatkowe płukanie

 3s

Ta opcja umożliwia dodanie na stałe jednego cyklu płukania po ustawieniu nowego programu.

Aby **włączyć/wyłączyć** tę opcję, należy nacisnąć i przytrzymać przycisk Pranie wstępne przez 3 sekundy, aż na wyświetlaczu **zaświeci się/zgaśnie wskaźnik** .

Jeśli opcja jest włączona, urządzenie domyślnie powróci do niej, gdy zostanie wyłączone lub po zmianie/zresetowaniu programu.

 Opcja ta może wydłużyć czas trwania programu.

## 8.8 Odplamianie

Dotknąć ten przycisk, aby dodać do programu fazę odplamiania.

Zaświeci się odpowiedni wskaźnik nad przyciskiem dotykowym.

Opcję tę należy stosować w przypadku odzieży z trudnymi do usunięcia plamami.

Po wybraniu tej opcji należy umieścić odplamiacz w komorze .

 Opcja ta może wydłużyć czas trwania programu. Funkcja nie działa w temperaturze poniżej 40°C.

## 8.9 Stałe Soft plus 3s

Włączenie tej opcji zapewnia optymalizację dozowania płynu zmiękczającego i miękkość tkanin.

Zaleca się jej użycie w przypadku stosowania płynu zmiękczającego.

Aby **włączyć/wyłączyć** tę opcję, należy nacisnąć i przytrzymać przycisk Odplamianie przez 3 sekundy, aż na

wyświetlaczu **zaświeci się/zgaśnie wskaźnik** .

Jeśli opcja jest włączona, urządzenie domyślnie powróci do niej, gdy zostanie wyłączone lub po zmianie/zresetowaniu programu.



Opcja ta może wydłużyć czas trwania programu.

## 8.10 Time Manager

Opcja ta umożliwia skrócenie czasu trwania programu zależnie od wielkości wsadu i stopnia jego zabrudzenia.

Po ustawieniu programu prania na wyświetlaczu pojawią się domyślny czas jego trwania oraz kreski -----.

Dotknąć przycisku Time Manager, aby zależnie od potrzeb skrócić czas trwania programu. Na wyświetlaczu pojawi się nowy czas trwania programu i odpowiednio zmniejszy się liczba kreszek:

----- odpowiedni cykl do prania pełnego wsadu średnio zabrudzonych rzeczy.

---- szybki cykl do prania pełnego wsadu lekko zabrudzonych rzeczy.

--- bardzo szybki cykl do prania mniejszego wsadu lekko zabrudzonych rzeczy (zalecana maks. połowa wsadu).

-- najkrótszy cykl do odświeżania małej ilości prania.

Funkcja Time Manager jest dostępna tylko z programami w tabeli.

Wskaźnik	Bawełna	Syntetyki
----- 1)	■	■
----	■	■
---	■	■
--	■	■

Wskaźnik	Bawełna	Syntetyki
-	■	■

1) Domyślny czas trwania wszystkich programów.

## Time Manager Funkcja z programami parowymi

Podczas ustawiania programu parowego ten przycisk umożliwi wybranie trzech poziomów pary, a czas trwania programu zostanie odpowiednio skrócony:

- --- : maksimum.
- -- : średni.
- - : minimalny.

## 8.11 Blokada uruchomienia 3s

Ta opcja pozwala zapobiec manipulowaniu przez dzieci przy panelu sterowania.

Aby **włączyć/wyłączyć** tę opcję, należy nacisnąć i przytrzymać przycisk Time Manager, aż na wyświetlaczu **zaświeci się/zgaśnie wskaźnik** .

Jeśli opcja jest włączona, urządzenie domyślnie powróci do niej, gdy zostanie wyłączone lub po zmianie/zresetowaniu programu. Naciśnięcie dowolnego przycisku spowoduje miganie wskaźnika , co będzie oznaczać, że przyciski są nieaktywne.

## 8.12 Tryb - Suszenie

Ten przycisk umożliwia włączenie lub wyłączenie trybu suszenia. Jeśli włączono tryb suszenia, świeci się wskaźnik przycisku.

## 8.13 Stała ochrona przed zagnieceniami 3s



Ta opcja pozwala na dodanie fazy ochrony przed zagnieceniami po zakończeniu programu.

Faza ta chroni przed zagnieceniami oraz ułatwia prasowanie odzieży.

Aby **włączyć/wyłączyć** tę opcję, należy nacisnąć i przytrzymać przycisk Tryb - Suszenie przez 3 sekundy, aż na wyświetlaczu **zaświeci się/zgaśnie** wskaźnik .

Jeśli opcja jest włączona, urządzenie domyślnie powróci do niej, gdy zostanie wyłączone lub po zmianie/zresetowaniu programu.

 Opcja ta może wydłużyć czas trwania programu.

Po zakończeniu programu na wyświetlaczu pojawi się , świeci się wskaźnik  i kontrolka Start/Pauza . Bęben delikatnie obraca się przez około 30 minut, aby zachować działanie pary. Dotknięcie dowolnego przycisku powoduje zatrzymanie fazy chroniącej przed zagnieceniami i odblokowanie drzwi. Urządzenie ponownie proponuje poprzedni program.

Aby przerwać fazę chroniącą przed zagnieceniami, można również:

- nacisnąć przycisk Włącz/Wyłącz i przytrzymać go przez kilka sekund w celu włączenia lub wyłączenia urządzenia.
- Obrócić pokrętkę wyboru programów w inne położenie.

 Mniejszy ładunek prania umożliwia osiągnięcie lepszych efektów.

## 8.14 Suszenie na czas

Dotknięcie tego przycisku pozwoli na ustawienie czasu odpowiadającego tkaninom, które mają być suszone (patrz tabela „Suszenie przez określony czas”). Na wyświetlaczu pojawi się ustawiona wartość.



Każde dotknięcie tego przycisku powoduje wydłużenie czasu o 5 minut.

 Zakres czasu do ustawienia różni się w zależności od typu tkaniny.

## 8.15 Autosuszenie

Dotknąć tego przycisku, aby ustawić jeden z automatycznych poziomów wysuszenia proponowanych przez urządzenie.

Na wyświetlaczu zaświeci się odpowiedni wskaźnik stopnia wysuszenia:

-  **Suche do prasowania:** rzeczy do prasowania
-  **Suche do szafy:** pranie odkładane do szafy.
-  **Ekstra suche:** pranie do całkowitego wyschnięcia.

 Nie można ustawić wszystkich poziomów automatycznych dla poszczególnych rodzajów tkanin.

## 8.16 Opóźniony start

Ta opcja umożliwia późniejsze rozpoczęcie programu w bardziej dogodnym czasie.

Dotykać przycisk, aby ustawić żądany czas opóźnienia. Wartość czasu zwiększa się skokowo w zakresie od 1 godz. do 20 godz.

Wyświetlacz będzie wskazywałabrany czas opóźnienia. Po dotknięciu przycisku Start/Pauza  urządzenie rozpocznie odliczanie czasu i zostaną zablokowane drzwi.

## 8.17 Start/Pauza

Dotknąć przycisku Start/Pauza , aby uruchomić urządzenie, włączyć tryb paury lub przerwać działanie programu.

## 9. PROGRAMY

### 9.1 Tabela programów

Program Domyślna temperatura Zakres tem- peratury	Referen- cyjna prędkość wirowania Zakres prędkości wirowania	Mak- symal- ny wsad	Opis programu (Rodzaj wsadu i stopień zabrudzenia pra- nia)
Eco 40-60 (tryb samego prania) 40°C <sup>1</sup> )	1600 obr./min 1600 obr./min – 400 obr./min	10 kg	<b>Tkaniny bawełniane białe i o trwałych kolorach.</b> Normalnie zabrudzone.
Eco 40-60 + stopień wysu- szczenia Suche do szafy (tryb prania i susze- nia) 40°C <sup>2</sup> )	1600 obr./min 1600obr./ min – 1000 obr./min	6 kg	
Eco 40-60 + stopień wysu- szczenia Suche do szafy (tryb samego su- szczenia)	-	6 kg	<b>Tkaniny bawełniane białe i o trwałych kolorach.</b>
Bawełna 40°C 90°C – pranie w zimnej wo- dzie	1600 obr./min (1600- 400 obr./min)	10 kg	<b>Białe i kolorowe tkaniny bawełniane.</b> Średnio, mocno i lekko zabrudzone.
Syntetyki 40°C 60°C – pranie w zimnej wo- dzie	1200 obr./min (1200 - 400 obr./ min)	4 kg	<b>Tkaniny syntetyczne lub mieszane.</b> Normalnie zabrudzone.

Program Domyślna temperatura Zakres tem- peratury	Referen- cyjna prędkość wirowania Zakres prędkości wirowania	Mak- symal- ny wsad	Opis programu (Rodzaj wsadu i stopień zabrudzenia pra- nia)
Delikatne 30°C 40°C – pranie w zimnej wo- dzie	1200 obr./min (1200- 400 obr./min)	2 kg	<b>Delikatne tkaniny, takie jak akryl, wiskoza oraz tkaniny mieszane wymagające deli- katnego prania. Średnio i lekko zabrudzone.</b>
 Wełna 40°C 40°C – pranie w zimnej wo- dzie	1200 obr./min (1200 - 400 obr./ min)	1.5 kg	<b>Rzeczy wełniane nadające się do prania w pralce, wełniane i inne tkaniny przeznac- zone do prania ręcznego z symbolem „Pra- nie ręczne”<sup>3</sup>.</b>

### Program parowy

Program parowy można wykorzystywać do usuwania zagnieć i niepożądaných zapachów<sup>4</sup>) z odzieży, która wymaga jedynie odświeżenia – bez konieczności prania. Włókna tkanin ulegają rozluźnieniu i ich późniejsze prasowanie jest łatwiejsze. Po zakończeniu programu należy szybko wyjąć pranie z bębna<sup>5</sup>). Programy parowe nie realizują żadnych cykli higienicznych. Nie należy włączać tego programu dla następujących rodzajów rzeczy:

- Rzeczy nieprzeznaczone do suszenia w suszarce.
- Rzeczy z oznaczeniem „Tylko pranie chemiczne”.

### System FreshScent



**Środek zapachowy ELECTROLUX.** Dzięki zastosowaniu tego łagodnego środka zapachowego pranie będzie pachniało jak świeżo wyprane. Należy uważnie przeczytać instrukcje dostarczone wraz ze środkami zapachowymi. Jeśli ładunek prania jest mniejszy, należy zmniejszyć dawkę środka zapachowego. Przycisk Time Manager umożliwia skrócenie czasu trwania programu, jeśli odświeżane są rzeczy przeznaczone do prania w niskiej temperaturze.

#### NIE NALEŻY:

- Suszyć odzieży odświeżonej z dodatkiem zapachu w suszarce. Spowoduje to ulotnienie się zapachu.
- Stosować środka zapachowego do innych celów niż opisane.
- Stosować środka zapachowego do nowej odzieży. Nowa odzież może zawierać pozostałości substancji wykończalniczych, które mogłyby wejść w reakcję ze środkiem zapachowym.





Zapach jest dostępny w sklepie internetowym **ELECTROLUX** lub u autoryzowanego dealera.







Program Domyślna temperatura Zakres temperatury	Referencyjna prędkość wirowania Zakres prędkości wirowania	Maksymalny wsad	Opis programu (Rodzaj wsadu i stopień zabrudzenia prania)
 FreshScent	-	1 kg	<p><b>Bawełniane, syntetyczne, delikatne.</b> Krótki, delikatny program parowy do odświeżania nawet bardzo delikatnej odzieży, również z cekinami, koronką itp. Przy mniejszych ładunkach można skrócić czas trwania programu, korzystając z opcji Time Manager.</p> <p> <b>OSTRZEŻENIE!</b> Nie należy stosować tego programu do odświeżania odzieży wełnianej i przeznaczonej wyłącznie do czyszczenia chemicznego.</p>
Wirowanie/ Odpompowanie	1600 obr./min (1600 - 400 obr./min)	10 kg	<b>Wszystkie tkaniny z wyjątkiem wełnianych i bardzo delikatnych.</b> Odwirowanie prania i odpompowanie wody z bębna.
Płukanie	1600 obr./min (1600- 400 obr./min)	10 kg	<b>Wszystkie tkaniny z wyjątkiem wełnianych i bardzo delikatnych.</b> Program do płukania i odwirowania odzieży. Domyślną prędkością wirowania jest ta stosowana w programach do prania tkanin bawełnianych. Zmniejszyć prędkość wirowania odpowiednio do rodzaju prania. W razie potrzeby ustawić opcję Dodatkowe płukanie , aby dodać płukania. Przy niskiej prędkości wirowania urządzenie przeprowadza cykl delikatnego płukania i krótkiego wirowania.

Program Domyślna temperatura Zakres temperatury	Referencyjna prędkość wirowania Zakres prędkości wirowania	Maksymalny wsad	Opis programu (Rodzaj wsadu i stopień zabrudzenia prania)
Autoczyszczenie 60°C	1200 obr./min (1200 - 400 obr./min)	-	<p>Cykl konserwacyjny z użyciem gorącej wody mający na celu wyczyszczenie i odświeżenie bębna oraz usunięcie pozostałości mogących być źródłem nieprzyjemnego zapachu. Najlepszy efekt zapewni uruchomienie cyklu raz w miesiącu. Przed uruchomieniem cyklu wyjąć wszystkie rzeczy z bębna. Ustaw kłapkę przegródki fazy prania w dozowniku detergentu w górnym położeniu. Wlać szklankę wybielacza chlorowego lub środka do czyszczenia pralek do przegródki fazy prania. <b>NIE STOSOWAĆ</b> obu środków.</p> <p> Po wyczyszczeniu bębna uruchomić cykl płukania z pustym bębniem bez detergentu, aby usunąć resztki wybielacza.</p> <p>Po ustawieniu tego programu wraz z opcją Tryb - Suszenie urządzenie przeprowadzi cykl usuwania włókien z prania. Patrz rozdział „Włókna w praniu”.</p>
Antyalergiczny 60°C	1600 obr./min (1600 - 400 obr./min)	10 kg	<p><b>Białe rzeczy bawełniane.</b> Ten wysokowydajny program prania usuwa ponad 99,99% bakterii i wirusów<sup>6)</sup> Utrzymywanie temperatury powyżej 60°C przez całą fazę prania; zintensyfikowane płukanie zapewnia prawidłowe usuwanie pozostałości po detergentie oraz mikroorganizmów. Program ten zapewnia również odpowiednie ograniczenie ilości pyłków / cząstek alergizujących.</p>
Sportowe 30°C 40°C – pranie w zimnej wodzie	1200 obr./min (1200- 400 obr./min)	4 kg	<p><b>Syntetyczna odzież sportowa.</b> Program do delikatnego prania nowoczesnej odzieży sportowej i turystycznej, odpowiedni także do prania odzieży do gimnastyki, kolarstwa, joggingu itp.</p>



Program Domyślna temperatura Zakres tem- peratury	Referen- cyjna prędkość wirowania Zakres prędkości wirowania	Mak- symal- ny wsad	Opis programu (Rodzaj wsadu i stopień zabrudzenia pra- nia)
 Outdoor 30°C 40°C – pranie w zimnej wo- dzie	1200 obr./min (1200- 400 obr./min)	2 kg	 Nie używać płynu zmiękczające- go do tkanin i upewnić się, że w dozowniku detergentu nie pozos- tał płyn.  <b>Odzież turystyczna, techniczna, sportowa,            kurtki z materiałów nieprzemakalnych i od-            dychających, kurtki typu shell z odpina-            nym polarem lub wewnętrznym ocieple-            niem.</b>   Ponieważ programy prania i su- szenia są połączone ze sobą, fa- za suszenia działa również jako faza regeneracji tkanin nieprze- makalno-oddychających. <b>Upew-            nić się, czy na metce znajduje            się informacja, że tkaniny moż-            na suszyć w suszarce.</b>
Denim 30°C 40°C – pranie w zimnej wo- dzie	1200 obr./min (1200 - 400 obr./ min)	4 kg	<b>Specjalny program do odzieży dżinsowej,            z delikatną fazą prania zapobiegającą blak-            nięciu i powstawaniu przebarwień.</b> Mniej- szy wsad zapewni lepszą ochronę.
Non Stop 1h 1kg 30°C 40°C – 30°C	1200 obr./min (1200 - 400 obr./ min)	1 kg	<b>Tkaniny mieszane (bawełniane i syntetycz-            ne).</b> Łączony krótki program umożliwiający jednorazowe wypranie i wysuszenie do 1 kg prania. Czas jego trwania wynosi zaledwie 1 godzinę.



Program	Wirowanie	Bez wirowania		Pranie wstępne 1)	 3s	Odplamianie	 3s	Time Manager	 3s	Opóźniony start
Syntetyki	■	■	■	■	■	■	■	■	■	■
Delikatne	■	■	■		■		■		■	■
 Wełna	■	■	■							■
 FreshScent								■		■
Wirowanie/ Odpompowanie	■	■ <sup>2)</sup>								■
Płukanie	■	■	■		■				■	■
Autoczyszczenie	■	■								■
Antyalergiczny	■	■	■	■	■	■	■		■	■
Sportowe	■	■	■	■	■				■	■
 Outdoor	■	■	■		■				■	■
Denim	■	■	■		■	■	■		■	■
Non Stop 1h 1kg									■	■

1) Opcji Pranie wstępne i Odplamianie nie można włączyć jednocześnie.

2) Po wybraniu opcji „Bez wirowania” urządzenie tylko odpompuje wodę.

### Odpowiednie detergenty dla każdego programu

Program	Uniwersalny proszek do prania <sup>1)</sup>	Uniwersalny w płynie	W płynie do tkanin kolorowych	Do tkanin delikatnych i wełny	Specjalne
Eco 40-60	▲	▲	▲	--	--
Bawełna	▲	▲	▲	--	--
Syntetyki	▲	▲	▲	--	--
Delikatne	--	--	--	▲	▲
Wełna	--	--	--	▲	▲
Antyalergiczny	▲	▲	--	--	▲
Sportowe	--	▲	▲	--	▲
Outdoor	--	--	--	▲	▲
Denim	--	--	▲	▲	▲
Non Stop 1h 1kg	--	▲	▲	--	--

<sup>1)</sup> W temperaturze powyżej 60°C zaleca się stosowanie detergentu w proszku.

▲ = Zalecane

-- = Niezalecane

### 9.2 Woolmark Wool Care – Blue (niebieski)



- Firma Woolmark Company zatwierdziła cykl prania wełny dostępny w tym urządzeniu jako nadający się do prania odzieży

wełnianej oznaczonej metką „prać ręcznie” pod warunkiem, że pranie zostanie wykonane zgodnie ze wskazówkami umieszczonymi na metce oraz zaleceniami producenta pralki. M1230.

- Program do suszenia wełny w tym urządzeniu został przetestowany i zatwierdzony przez firmę Woolmark. Program ten jest przeznaczony do suszenia odzieży wełnianej, która zgodnie z oznaczeniem wymaga „prania ręcznego”, pod warunkiem, że jest prana z wykorzystaniem programu do prania ręcznego zatwierdzonego przez Woolmark i suszona zgodnie ze wskazówkami producenta. M1224.

W wielu krajach symbol Woolmark jest certyfikowanym znakiem towarowym.

### 9.3 Automatyczne suszenie



Początkowe czasy cykli dla programów z opcją Autosuszenie są tylko szacunkowe, faktyczny czas suszenia może się nieznacznie różnić od wyświetlanego czasu.

Poziom wysuszenia	Rodzaj tkaniny	Wsad
<b>Ekstra suche</b> Materiały frotte	<b>Bawełniane i lniane</b> (szlafroki, ręczniki kąpielowe itp.)	do 6 kg
	<b>Odzież jeansowa</b>	do 4 kg
<b>Suche do szafy</b> Rzeczy odkładane do szafy	<b>Bawełniane i lniane</b> (szlafroki, ręczniki kąpielowe itp.)	do 6 kg
	<b>Tkaniny syntetyczne i mieszane.</b> (swetry, bluzki, bielizna, bielizna pościelowa)	do 4 kg
	<b>Tkaniny delikatne</b> (akryl, wiskoza i delikatne tkaniny mieszane)	do 2 kg
	<b>Odzież wełniana</b> (swetry wełniane)	do 1 kg
	<b>Odzież sportowa</b> (odzież turystyczna, tkaniny techniczne, odzież sportowa, kurtki z materiałów nieprzemakalnych i oddychających, kurtki typu shell)	do 2 kg
	<b>Odzież jeansowa</b>	do 4 kg
	<b>Sportowe</b>	do 4 kg
<b>Suche do prasowania</b> Rzeczy do prasowania	<b>Bawełniane i lniane</b> (prześcieradła, obrusy, kooszule itp.)	do 6 kg

## 9.4 Suszenie z ustawieniem czasu

Poziom wysuszenia	Rodzaj tkaniny	Wład (kg)	Prędkość wirowania (obr./min)	Sugerowany czas trwania (min)
<b>Ekstra suche</b> Materiały frotte	<b>Bawełniane i lniane</b> (szlafroki, ręczniki kąpielowe itp.)	6	1600	245 - 265
		4	1600	165 - 185
		2	1600	125 - 135
	<b>Odzież jeansowa</b>	4	1200	170 - 190
		2	1200	115 - 125
<b>Suche do szafy</b> Rzeczy odkładane do szafy	<b>Bawełniane i lniane</b> (szlafroki, ręczniki kąpielowe itp.)	6	1600	235 - 255
		4	1600	155 - 175
		2	1600	115 - 125
		4	1200	135 - 145
		1	1200	40 - 50
	<b>Delikatne tkaniny</b> (akryl, wiskoza i delikatne tkaniny mieszane)	2	1200	140 - 160
		1	1200	70 - 80
		1	1200	110 - 130
	<b>Włna</b> (swetry wełniane)	1	1200	110 - 130
		2	1200	140 - 160
		1	1200	70 - 80
	<b>Odzież sportowa</b> (odzież turystyczna, tkaniny techniczne, odzież sportowa, kurtki z materiałów nieprzemakalnych i oddychających, kurtki typu shell)	2	1200	140 - 160
		1	1200	70 - 80
		4	1200	160 - 189
	<b>Odzież jeansowa</b>	4	1200	160 - 189
		2	1200	105 - 115
	<b>Sportowe</b>	4	1200	185 - 205
		2	1200	100 - 110

Poziom wysuszenia	Rodzaj tkaniny	Wsa d (kg)	Prędkość wirowania (obr./min)	Sugerowany czas trwania (min)
Suche do prasowania Rzeczy do prasowania	Bawełniane i lniane (prześcieradła, obrusy, koszule itp.)	6	1600	170 - 190
		4	1600	105 - 125
		2	1600	75 - 85

## 10. USTAWIENIA

### 10.1 Sygnały dźwiękowe

Urządzenie emituje różne sygnały dźwiękowe w następujących sytuacjach:



- Włączenie urządzenia (specjalny krótki dźwięk).
- Wyłączenie urządzenia (specjalny krótki dźwięk).
- Dotknięcie przycisku (kliknięcie).
- Dokonanie niewłaściwego wyboru (3 krótkie dźwięki).
- Zakończenie programu (sekwencja dźwięków przez około 2 minuty).
- Nieprawidłowe działanie urządzenia (sekwencja krótkich dźwięków przez około 5 minut).

Aby **włączyć/wyłączyć** sygnały dźwiękowe informujące o zakończeniu programu, należy dotknąć jednocześnie i przytrzymać przez około 2 sekundy przyciski Pranie i Pranie wstępne. Na wyświetlaczu pojawi się wskazanie Wł. lub Wył.



Po wyłączeniu sygnałów dźwiękowych będą one nadal emitowane w przypadku nieprawidłowego działania urządzenia.

## 11. PRZED PIERWSZYM UŻYCIEM

1. Sprawdzić, czy dostępne jest podłączenie do sieci elektrycznej i czy zawór wody jest otwarty.
2. Wlać 2 litry wody do przegródki na detergent oznaczonej symbolem . Spowoduje to uruchomienie układu odpływowego.
3. Dodać niewielką ilość detergentu do przegródki na detergent oznaczonej symbolem .
4. Ustawić i uruchomić program do prania bawełny z ustawioną najwyższą temperaturą, nie wkładając prania do bębna. Spowoduje to usunięcie wszelkich możliwych zabrudzeń z bębna i zbiornika.

## 12. CODZIENNA EKSPLOATACJA – TYLKO PRANIE



**OSTRZEŻENIE!**  
Patrz rozdział dotyczący bezpieczeństwa.

## 12.1 Włączanie urządzenia

1. Włożyć wtyczkę przewodu zasilającego do gniazda elektrycznego.
2. Odkręcić zawór wody.
3. Nacisnąć i przytrzymać przez kilka sekund przycisk Włącz/Wyłącz, aby włączyć urządzenie.

Rozlegnie się krótki sygnał dźwiękowy.

## 12.2 Wkładanie prania

1. Otworzyć drzwi urządzenia.
  2. Opróżnić kieszenie i rozprostować rzeczy przed włożeniem ich do urządzenia.
  3. Włożyć pranie do bębna (należy robić to pojedynczo).
- Nie wkładać do bębna zbyt dużo prania.
4. Dokładnie zamknąć drzwi.

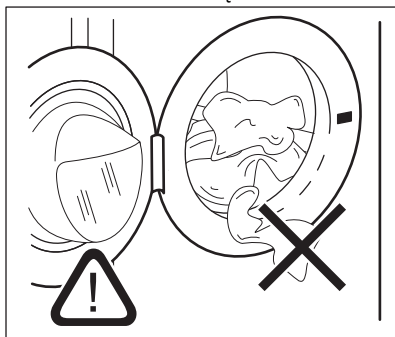

### UWAGA!

Upewnić się, że nie doszło do przytrzaśnięcia prania między drzwiami a uszczelką, ponieważ może to spowodować wyciek wody i uszkodzenie prania.



Pranie odzieży mocno zaplamionej olejem lub smarem może uszkodzić gumowe części pralki.

## 12.3 Ręczne stosowanie detergentów i dodatków

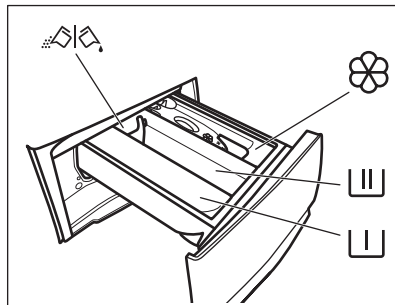

– Przegródka na detergent do fazy prania wstępnego, programu namaczania lub na odplamiacz.



– Przegródka na detergent do fazy prania.



– Przegródka na płyn zmiękczający do tkanin i inne środki (płyn do płukania, krochmal).

**MAX** – Oznaczenie maksymalnego poziomu dodatków w płynie.



– Klapka do detergentu w proszku lub w płynie.



Zawsze stosować się do instrukcji podanych na opakowaniach produktów, nie przekraczając zaznaczonego maksymalnego poziomu (**MAX**). Taka ilość gwarantuje najlepsze efekty prania.



Po zakończeniu cyklu prania usunąć w razie potrzeby resztki detergentu z dozownika detergentu.

## 12.4 Sprawdzić położenie klapki w dozowniku detergentu.

1. Wysunąć do oporu dozownik detergentu.



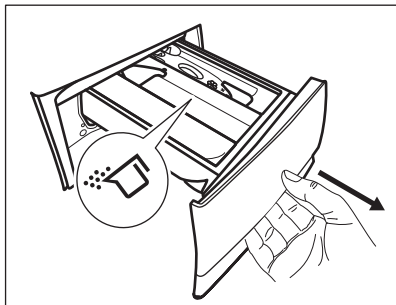

2. Nacisnąć dźwignię w dół, aby wyjąć dozownik.
3. W przypadku detergentu w proszku ustawić klapkę w górnym położeniu.

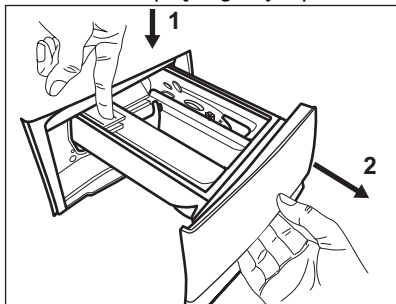

4. W przypadku detergentu w płynie ustawić klapkę w dolnym położeniu.

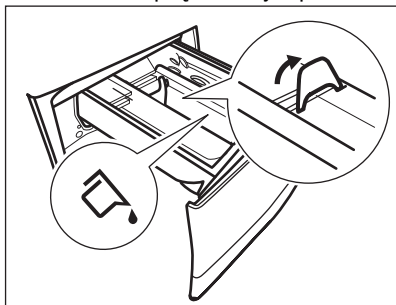

Klapka w **DOLNYM** położeniu:

- Nie stosować gęstych ani żelowych detergentów.
  - Nie wlewać więcej detergentu w płynie, niż wskazuje oznaczenie na klapce.
  - Nie ustawiać fazy prania wstępnego.
  - Nie ustawiać funkcji uruchomienia z opóźnieniem.
5. Odmierzyć detergent i płyn zmiękczający do tkanin.

6. Ostrożnie zamknąć szufladę na detergenty.

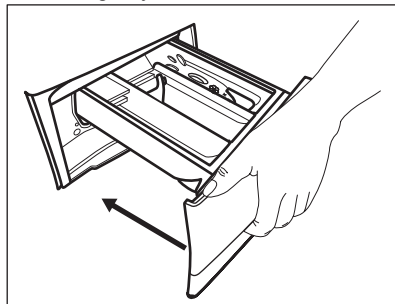

Upewnić się, że klapka nie blokuje zamykania szuflady.

## 12.5 Ustawianie programu

1. Ustawić pokrętkę wyboru programów, aby wybrać żądany program prania. Pierwszy program w prawym górnym rogu pokrętki wyboru programów to Eco 40-60, program, do którego odnoszą się informacje na etykiecie klasy energetycznej.

Zaświeci się wskaźnik przycisku Tryb - Pranie.

Zacznie migać wskaźnik przycisku Start/Pauza .

Na wyświetlaczu pojawi się orientacyjny czas trwania programu.

2. Aby zmienić temperaturę i/lub prędkość wirowania, należy dotknąć odpowiednich przycisków.
3. W razie potrzeby można wybrać jedną lub więcej opcji, dotykając odpowiednich przycisków. Zaświeca się odpowiednie wskaźniki, a na wyświetlaczu odpowiednio zmieniają się podane informacje.





Jeśli wybór jest **niemożliwy**, rozlegnie się sygnał dźwiękowy, a na wyświetlaczu pojawi się

---.



## 12.6 Uruchamianie programu

Dotknąć przycisku Start/Pauza , aby uruchomić program. Uruchomienie programu jest niemożliwe, jeśli wskaźnik przycisku jest wyłączony i nie miga (np. otwarte są drzwi urządzenia).

Odpowiedni wskaźnik przestanie migać i pozostanie włączony. Program uruchomi się, a drzwi zostaną zablokowane. Na wyświetlaczu pojawi się wskaźnik .

 Gdy urządzenie napełnia się wodą, na krótki czas może włączyć się pompa opóźniająca.



## 12.7 Opcja uruchomienia programu z opóźnieniem

1. Dotknąć kilkakrotnie przycisku Opóźniony start, aż na wyświetlaczu pojawi się żądany czas opóźnienia.
2. Dotknąć przycisku Start/Pauza . Nastąpi zablokowanie drzwi urządzenia i rozpocznie się odliczanie czasu opóźnienia. Na wyświetlaczu pojawi się wskaźnik .

Po zakończeniu odliczania czasu program uruchomi się automatycznie.

## Anulowanie opóźnienia rozpoczęcia programu po rozpoczęciu odliczania

Aby anulować opóźnienie rozpoczęcia programu:

1. Dotknąć przycisku Start/Pauza , aby wstrzymać pracę urządzenia. Zacznie migać odpowiedni wskaźnik.
2. Dotknąć kilkakrotnie przycisku Opóźniony start, aż na wyświetlaczu pojawi się .
3. Ponownie dotknąć przycisku Start/Pauza , aby natychmiast uruchomić program.

## Zmiana opóźnienia rozpoczęcia programu po rozpoczęciu odliczania

Aby zmienić opóźnienie rozpoczęcia programu:

1. Dotknąć przycisku Start/Pauza , aby wstrzymać pracę urządzenia. Zacznie migać odpowiedni wskaźnik.

2. Dotknąć kilkakrotnie przycisku Opóźniony start, aż na wyświetlaczu pojawi się żądany czas opóźnienia.
3. Ponownie dotknąć przycisku Start/Pauza , aby rozpocząć nowe odliczanie czasu.

## 12.8 Funkcja wykrywania ładunku SensiCare System

 Czas trwania programu podany na wyświetlaczu odpowiada **średniemu/dużemu ładunkowi**.

Po dotknięciu przycisku Start/Pauza  wskaźnik maksymalnego ładunku gaśnie, a funkcja SensiCare System rozpoczyna wykrywanie wielkości ładunku:

1. Urządzenie wykrywa ładunek podczas pierwszych 30 sekund. W programach, w których dostępna jest funkcja Time Manager, podczas tej fazy paski Time Manager funkcji , widoczne pod cyfrowym wskazaniem czasu, odtwarzają prostą animację. Bęben wykonuje krótkie obroty.
2. Czas trwania programu zmienia się odpowiednio – może wydłużyć się lub skrócić. Po kolejnych 30 sekundach rozpoczyna się napełnianie wodą.

Po zakończeniu wykrywania wsadu, **jeśli bęben jest przeciążony**, wskaźnik **MAX** miga na wyświetlaczu:

W takim przypadku w ciągu 30 sekund można wstrzymać pracę urządzenia i wyjąć z bębna kilka rzeczy.

Po wyjęciu części prania dotknąć przycisku Start/Pauza , aby ponownie uruchomić program. Fazę SensiCare można powtarzać maksymalnie trzykrotnie (patrz punkt 1).

**Ważne!** Jeśli użytkownik nie zmniejszy ciężaru ładunku, program prania rozpocznie się pomimo przeładowania. Wtedy efekty prania mogą nie być zadowalające.



**i** Około 20 minut po rozpoczęciu programu czas trwania programu może ponownie się zmienić z uwagi na ilość wody wchłoniętą przez włókna.

**i** Funkcja wykrywania SensiCare działa wyłącznie z pełnymi programami prania, jeśli nie skrócono czasu trwania programu za pomocą przycisku Time Manager.

**i** Funkcja SensiCare System nie jest dostępna we wszystkich programach, jak: Wełna, Płukanie i programy z krótkimi cyklami.

## 12.9 Przerwanie programu i zmiana opcji

W czasie trwania programu można zmienić **tylko niektóre** opcje:

1. Dotknąć przycisku Start/Pauza . Zacznie migać odpowiedni wskaźnik.
2. Zmienić opcje. Informacje podane na wyświetlaczu odpowiednio zmienią się.
3. Dotknąć ponownie przycisku Start/Pauza .

Program prania będzie kontynuowany.

## 12.10 Anulowanie trwającego programu

1. Nacisnąć przycisk Włącz/Wyłącz, aby anulować program i wyłączyć urządzenie.
2. Nacisnąć ponownie przycisk Włącz/Wyłącz, aby włączyć urządzenie.

**i** Jeśli urządzenie zakończyło SensiCare System i rozpoczęło napełnianie wodą, nowy program rozpocznie się **bez powtarzania programu SensiCare System**. Woda i detergent nie są odpompowywane, aby uniknąć marmotrawstwa. Na wyświetlaczu pojawi się maksymalny czas trwania programu, który zaktualizuje się około 20 minut po rozpoczęciu nowego programu.

Możliwy jest również inny sposób anulowania programu:



1. Obrócić pokrętko wyboru programów w położenie „Reset” .
2. Odczekać 1 sekundę. Na wyświetlaczu widoczne jest wskazanie ---

Teraz można ustawić nowy program zmywania.

## 12.11 Otwieranie drzwi – dokładanie prania

**i** Jeśli temperatura i poziom wody w bębnie są zbyt wysokie lub bęben nadal obraca się, nie należy otwierać drzwi urządzenia.

Gdy uruchomiony jest program lub funkcja opóźnionego rozpoczęcia programu, drzwi urządzenia są zablokowane. Na wyświetlaczu pojawi się wskaźnik .

1. Dotknąć przycisku Start/Pauza . Na wyświetlaczu zgaśnie wskaźnik blokady drzwi.
2. Otworzyć drzwi urządzenia. W razie potrzeby dołożyć lub wyjąć rzeczy z bębna. Zamknąć drzwi i dotknąć przycisku Start/Pauza .

Program lub opóźnienie rozpoczęcia programu będzie kontynuowane.

## 12.12 Zakończenie programu

Po zakończeniu programu urządzenie wyłączy się automatycznie. Rozlegnie się sygnał dźwiękowy (jeśli jest włączony). Na wyświetlaczu pojawi się wskazanie .

Zgaśnię wskaźnik przycisku Start/Pauza .

Drzwi odblokują się i zgaśnię wskaźnik .

1. Nacisnąć przycisk Włącz/Wyłącz, aby wyłączyć urządzenie.



Po upływie pięciu minut od momentu zakończenia programu funkcja oszczędzania energii automatycznie wyłączy urządzenie.

 Po ponownym uruchomieniu urządzenia na wyświetlaczu pojawi się informacja o zakończeniu poprzedniego programu. Wybrać nowy program za pomocą pokrętki wyboru programów.

2. Wyjąć pranie z bębna.
3. Upewnić się, że bęben jest pusty.
4. Drzwi oraz dozownik detergentu należy pozostawić lekko uchylone, aby zapobiec powstawaniu pleśni i nieprzyjemnych zapachów.

## 12.13 Odpompowanie wody po zakończeniu cyklu

Jeśli wybrano program lub opcję, po których urządzenie nie odpompowuje wody po ostatnim płukaniu, program jest zakończony, ale:

- W obszarze wskaźnika czasu widoczne jest wskazanie , a na wyświetlaczu – wskaźnik zablokowanych drzwi .
- Zacznie migać wskaźnik przycisku Start/Pauza .
- Bęben obraca się regularnie, aby nie dopuścić do zagniecenia prania.
- Drzwi pozostają zablokowane.
- Aby otworzyć drzwi, należy odpompować wodę:

1. W razie potrzeby dotknąć przycisku Wirowanie, aby zmniejszyć prędkość wirowania sugerowaną przez urządzenie.
2. Nacisnąć przycisk Start/Pauza : urządzenie odpompuje wodę i odwiruje.

Zgaśnię wskaźnik opcji Stop z wodą .

 Jeśli wybrano opcję Bez wirowania – – –, urządzenie tylko odpompuje wodę.

3. Po zakończeniu programu, gdy zgaśnię wskaźnik blokady drzwi , można otworzyć drzwi.
4. Nacisnąć i przytrzymać przez kilka sekund przycisk Włącz/Wyłącz, aby wyłączyć urządzenie.

## 12.14 Tryb czuwania

Funkcja Tryb czuwania automatycznie wyłącza urządzenie, aby zmniejszyć zużycie energii, gdy:

- Nie używano urządzenia przez 5 minut, gdy nie działa żaden program. Nacisnąć przycisk Włącz/Wyłącz, aby ponownie włączyć urządzenie.
- Po 5 minutach od zakończenia programu prania. Nacisnąć przycisk Włącz/Wyłącz, aby ponownie włączyć urządzenie. Na wyświetlaczu pojawi się wskazanie zakończenia ostatniego programu. Wybrać nowy program za pomocą pokrętki wyboru programów. Po obróceniu pokrętki w położenie „Reset” , urządzenie wyłączy się automatycznie w ciągu 30 sekund.

 Po wybraniu programu lub opcji prania, które kończą się zatrzymaniem wody w bębnie, funkcja Tryb czuwania **nie wyłączy** urządzenia, aby przypomnieć użytkownikowi o konieczności odpompowania wody.

## 13. CODZIENNA EKSPLOATACJA – PRANIE I SUSZENIE



### OSTRZEŻENIE!

Patrz rozdział dotyczący bezpieczeństwa.





Opisywane urządzenie jest automatyczną pralko-suszarką.

### 13.1 Kompletny program prania i suszenia

#### Automatyczny program lub programy Non-Stop

Zależnie od modelu urządzenie może być wyposażone w jeden lub więcej programów Non Stop, tj. programów automatycznego prania i suszenia, które eliminują konieczność ustawiania funkcji Tryb - Suszenie.

Wykonać następujące czynności:



1. Po włożeniu prania i dodaniu detergentu nacisnąć i przytrzymać przez kilka sekund przycisk **Włącz/Wyłącz**, aby uruchomić urządzenie.
2. Ustawić program Non Stop za pomocą pokrętki wyboru programów. Na wyświetlaczu pojawiają się wskaźniki  i .
3. Dotknąć przycisku **Start/Pauza** , aby uruchomić program.

#### Sterowane ręcznie programy prania i suszenia



W niektórych programach można połączyć działanie funkcji Tryb - Pranie i funkcji Tryb - Suszenie w jeden kompletny program prania i suszenia.

Wykonać następujące czynności:

1. Po włożeniu prania i dodaniu detergentu nacisnąć i przytrzymać przez kilka sekund przycisk **Włącz/Wyłącz**, aby uruchomić urządzenie.
2. Załadować pranie pojedynczo.
3. Umieścić detergent i dodatki w odpowiedniej komorze.

4. Za pomocą pokrętki wyboru programów wybrać odpowiedni program prania. Urządzenie będzie domyślnie działać w trybie obejmującym tylko pranie i będzie świecić się wskaźnik przycisku Tryb - Pranie. Na wyświetlaczu pojawi się domyślna temperatura i prędkość wirowania. W razie potrzeby należy zmienić je odpowiednio do pranej odzieży. Na wyświetlaczu widoczny będzie maksymalny zalecany ładunek dla fazy prania.
5. Można także ustawić dodatkowe opcje (jeśli będą dostępne).
6. Dotknąć przycisku Tryb - Suszenie, aby włączyć również funkcję suszenia. Będą świecić się oba wskaźniki przycisków Tryb - Pranie i Tryb - Suszenie. Na wyświetlaczu pojawią się wskaźniki  i . Ponadto na wyświetlaczu pojawi się maksymalny zalecany ładunek dla programu prania i suszenia (np. 6 kg dla tkanin bawełnianych).

### 13.2 Pranie i suszenie – poziomy automatyczne

1. Dotknąć kilkakrotnie przycisk **Autosuszenie**, aż na wyświetlaczu pojawi się żądany poziom wysuszenia. Na wyświetlaczu zaświecą się odpowiednie wskaźniki:
  - a.  **Gotowe do prasowania:** do tkanin bawełnianych;
  - b.  **Suche do szafy:** do tkanin bawełnianych i syntetycznych;
  - c.  **Bardzo suche:** do tkanin bawełnianych.

**Wartość czasu na wyświetlaczu to czas trwania obu cykli prania i suszenia, obliczony na podstawie domyślnej wielkości ładunku.**

 Aby zapewnić odpowiednią skuteczność suszenia dzięki mniejszemu zużyciu energii w krótszym czasie, urządzenie nie pozwala na ustawienie zbyt niskiej prędkości wirowania rzeczy, które mają być prane, a następnie suszone.



2. Dotknąć przycisk Start/Pauza , aby uruchomić program. Zacznie działać funkcja SensiCare.

Na wyświetlaczu pojawi się wskaźnik zablokowania drzwi .

Wyświetlacz wyświetli także pozostały czas trwania programu.

### 13.3 Pranie oraz suszenie z określonym czasem trwania

1. Dotknąć kilkakrotnie przycisk Suszenie na czas, aby ustawić żądany czas (patrz tabela „Suszenie przez określony czas” w rozdziale „Programy”). Zgaśnie wskaźnik

poziomu wysuszenia  i zaświeci się wskaźnik .

Każde dotknięcie tego przycisku powoduje wydłużenie czasu o 5 minut. Na wyświetlaczu pojawi się nowe ustawienie czasu.



2. Dotknąć przycisk Start/Pauza , aby uruchomić program. Zacznie działać funkcja SensiCare.

Na wyświetlaczu pojawi się wskaźnik zablokowania drzwi .

Wyświetlacz wyświetli także pozostały czas trwania programu.

### 13.4 Po zakończeniu programu suszenia

- Urządzenie zatrzymuje się automatycznie.

- Emitowane są sygnały dźwiękowe (jeśli są włączone).
- Na wyświetlaczu zaświeci się .
- Zgaśnie wskaźnik przycisku Start/Pauza . Zgaśnie wskaźnik blokady drzwi .

Jeśli włączono opcję ochrony przed zagnieceniami, urządzenie będzie kontynuować pracę, przechodząc do trwającej co najmniej 30 minut fazy ochrony przed zagnieceniami. Faza ochrony przed zagnieceniami zmniejsza ilość zagnieceń. Pranie można wyjąć przed zakończeniem fazy ochrony przed zagnieceniami. Jednak w celu uzyskania lepszych efektów zaleca się wyjmowanie prania niedługo przed zakończeniem fazy ochrony przed zagnieceniami lub po jej zakończeniu.

Wskaźnik  będzie nadal świecił.

- Nacisnąć i przytrzymać przez kilka sekund przycisk Włącz/Wyłącz, aby wyłączyć urządzenie.

 Po upływie kilku minut od momentu zakończenia programu funkcja oszczędzania energii automatycznie wyłączy urządzenie.

1. Wyjąć pranie z urządzenia.
2. Upewnić się, że bęben jest pusty.

 Po zakończeniu fazy suszenia oczyścić mokrą szmatką bęben, uszczelkę oraz wewnętrzną stronę drzwi.

## 14. CODZIENNA EKSPLOATACJA – TYLKO SUSZENIE





**OSTRZEŻENIE!**  
Patrz rozdział dotyczący bezpieczeństwa.



Opisywane urządzenie jest automatyczną pralko-suszarką.



## 14.1 Przygotowanie do suszenia

1. Nacisnąć i przytrzymać przez kilka sekund przycisk **Włącz/Wyłącz**, aby włączyć urządzenie.
2. Włożyć pranie (rzeczy należy wkładać pojedynczo).
3. Ustawić pokrętkę wyboru programów na programie odpowiednim dla rzeczy przeznaczonych do suszenia. Urządzenie będzie domyślnie działać w trybie obejmującym tylko pranie i będzie świecić się wskaźnik przycisku **Tryb - Pranie**.
4. Dotknąć przycisku **Tryb - Suszenie**, a następnie przycisku **Tryb - Pranie**, aby włączyć tylko cykl suszenia. Zaświeci się wskaźnik przycisku **Tryb - Suszenie**, a wskaźnik przycisku **Tryb - Pranie** zgaśnie. Na wyświetlaczu pojawią się wskaźniki  i , a wskaźnik  zniknie.





Aby uzyskać dobre efekty suszenia dużej ilości prania, należy upewnić się, że rzeczy nie są pozwijane i są równomiernie rozłożone w bębnie.





## 14.2 Suszenie – poziomy automatyczne

1. Dotknąć kilkakrotnie przycisku **Autosuszenie**, aż na wyświetlaczu pojawi się żądany poziom wysuszenia. Na wyświetlaczu zaświecą się odpowiednie wskaźniki:
  - a.  **Suche do prasowania:** tkaniny bawełniane;
  - b.  **Suche do szafy:** tkaniny bawełniane i syntetyczne;
  - c.  **Ekstra suche:** tkaniny bawełniane.





**Na wyświetlaczu wyświetli się czas trwania programu suszenia.**

2. Dotknąć przycisku **Start/Pauza** , aby uruchomić program. Na wyświetlaczu pojawi się wskaźnik zablokowania drzwi . Wyświetlacz wyświetli także pozostały czas trwania programu.

## 14.3 Suszenie przez określony czas

1. Dotknąć kilkakrotnie przycisku **Suszenie na czas**, aby ustawić żądany czas (patrz tabela „Suszenie przez określony czas” w rozdziale „Programy”). Zgaśnie wskaźnik poziomu wysuszenia  i zaświeci się wskaźnik . Każde dotknięcie tego przycisku powoduje wydłużenie czasu o 5 minut. Na wyświetlaczu pojawi się nowe ustawienie czasu.
2. Dotknąć przycisku **Start/Pauza** , aby uruchomić program. Na wyświetlaczu pojawi się wskaźnik zablokowania drzwi . Wyświetlacz wyświetli także pozostały czas trwania programu.

## 14.4 Po zakończeniu programu suszenia

- Urządzenie zatrzymuje się automatycznie.
- Emitowane są sygnały dźwiękowe (jeśli są włączone).
- Na wyświetlaczu zaświeci się .
- Zgaśnie wskaźnik przycisku **Start/Pauza** . Zgaśnie wskaźnik blokady drzwi . Jeśli włączono opcję ochrony przed zagnieceniami, urządzenie będzie kontynuować pracę, przechodząc do trwającej co najmniej 30 minut fazy ochrony przed zagnieceniami. Faza ochrony przed zagnieceniami zmniejsza ilość zagnieceń. Pranie można wyjąć przed zakończeniem fazy ochrony przed zagnieceniami. Jednak w celu uzyskania lepszych efektów zaleca się wyjmowanie prania niedługo przed zakończeniem fazy ochrony przed zagnieceniami lub po jej zakończeniu. Wskaźnik  będzie nadal świecił.
- Nacisnąć i przytrzymać przez kilka sekund przycisk **Włącz/Wyłącz**, aby wyłączyć urządzenie.



Po upływie kilku minut od momentu zakończenia programu funkcja oszczędzania energii automatycznie wyłączy urządzenie.

1. Wyjąć pranie z urządzenia.

## 15. WŁÓKNA W TKANINACH

Podczas fazy prania oraz/lub suszenia pewne rodzaje tkanin (tkaniny gąbczaste lub wełniane, bluzy sportowe) mogą gubić włókna.

Uwolnione włókna mogą przykleić się do tkanin podczas następnego cyklu.

Ta niedogodność jest większa przy tkaninach technicznych.

Aby zapobiec powstawaniu włókien w praniu, zaleca się:

- Nie prać ciemnych tkanin bezpośrednio po praniu i suszeniu jasnych tkanin (ręczników do rąk, wełny, bluz sportowych) i odwrotnie.
- Jeśli tego typu tkaniny są prane po raz pierwszy, należy suszyć je na otwartym powietrzu.
- Wyczyścić filtr odpływowy.
- Po zakończeniu fazy suszenia wyczyścić pusty bęben, uszczelkę i drzwi mokrą szmatką.

2. Upewnić się, że bęben jest pusty.



Po zakończeniu fazy suszenia oczyścić mokrą szmatką bęben, uszczelkę oraz wewnętrzną stronę drzwi.

### Aby usunąć włókna w bębnie, należy ustawić program specjalny:

- Opróżnić bęben.
- Wyczyścić bęben, uszczelkę i drzwi mokrą szmatką.
- Wybrać jednocześnie program Autoczyszczenie i Tryb - Suszenie, aby włączyć cykl usuwania włókien z prania.
- Dotknąć przycisku Start/Pauza , aby uruchomić program.



Jeśli urządzenie jest często użytkowane, należy regularnie uruchamiać program czyszczenia.

## 16. WSKAZÓWKI I PORADY



### OSTRZEŻENIE!

Patrz rozdział dotyczący bezpieczeństwa.

### 16.1 Wkładanie prania

- Należy posegregować pranie: białe, kolorowe, syntetyczne, delikatne i wełniane.
- Należy przestrzegać instrukcji umieszczonych na etykietach prania.
- Nie prać razem białej i kolorowej odzieży.
- Niektóre kolorowe rzeczy mogą farbować podczas pierwszego prania. Zaleca się, aby na początku kilkakrotnie prać je oddzielnie.
- Odwrócić na drugą stronę wielowarstwowe tkaniny, wełnę oraz rzeczy z nadrukami.
- Usunąć uporczywe plamy.
- Usunąć uporczywe plamy specjalnym detergentem.
- Należy zachować ostrożność przy obchodzeniu się z zasłonami. Odczepić żabki/haczyki i umieścić zasłony w worku do prania lub poszewce od poduszki.
- Mała ilość prania może stwarzać problemy z wyważeniem podczas wirowania i spowodować nadmierne wibracje. W takim przypadku:
  - a. przerwać program i otworzyć drzwi (patrz rozdział „Codzienna eksploatacja”);



- b. ręcznie rozłożyć pranie, aby rzeczy były równomiernie rozmieszczone w bębnie;
  - c. nacisnąć przycisk Start/Pauza. Faza wirowania będzie wznowiona.
- Pozapinać poszewki i zatrzaski oraz zasunąć zamki błyskawiczne. Spiąć lub zawiązać paski, sznurki, sznurówki, wstążki i inne luźne elementy.
  - Nie prać rozdartych tkanin lub tkanin o nieobsztych brzegach. Małe i/lub delikatne rzeczy (np. biustonosze z fiszbinami, paski, rajstopy, sznurowadła, wstążki itp.) należy prać w worku do prania.

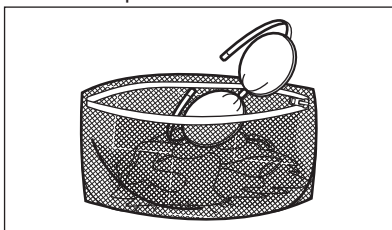

- Opróżnić kieszenie i rozprostować rzeczy.

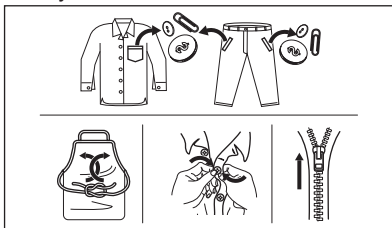

## 16.2 Uporczywe plamy

Woda i detergent nie wystarczą do usunięcia niektórych plam.

Zalecamy usunięcie takich plam przed włożeniem prania do urządzenia.

Dostępne są specjalne odplamiacze. Należy użyć specjalnego odplamiacza przystosowanego do określonego typu plamy i tkaniny.

Nie rozpylać odplamiacza na odzież w pobliżu urządzenia, ponieważ może spowodować uszkodzenie elementów z tworzywa sztucznego.



## 16.3 Rodzaj i ilość detergentu

Wybór detergentu i użycie jego odpowiedniej ilości wpływa nie tylko na skuteczność prania, ale także zapobiega marnotrawstwu i sprzyja ochronie środowiska:

- Należy stosować wyłącznie deterenty i inne środki przeznaczone do pralek automatycznych. Zgodnie z ogólnymi zasadami należy stosować:
  - deterenty w proszku (również tabletki i deterenty jednodawkowe) do wszystkich rodzajów tkanin, z wyjątkiem delikatnych, detergenty w proszku zawierające wybielacz do białych tkanin i dezynfekcji prania;
  - deterenty w płynie (również deterenty jednodawkowe), najlepiej do prania w niskiej temperaturze (maksymalnie 60°C) do wszystkich rodzajów tkanin lub specjalne tylko do tkanin wełnianych.
- Wybór rodzaju i ilości detergentu zależy od: rodzaju tkaniny (delikatne, wełniane, bawełniane itp.), koloru odzieży, wielkości wsadu, stopnia zabrudzenia, temperatury prania i twardości używanej wody.
- Stosować się do instrukcji podanych na opakowaniach detergentów i innych środków, nie przekraczając zaznaczonego maksymalnego poziomu (**MAX**).
- Nie mieszać różnych detergentów.
- Użyć mniej detergentu, jeśli:
  - pierze się mały wsad,
  - pranie jest lekko zabrudzone,
  - podczas prania powstaje duża ilość piany.
- Stosując tabletki lub saszetki z detergentem, zawsze wkładać je do bębna, a nie do dozownika detergentu

i postępować zgodnie z zaleceniami producenta.

#### **Użycie niewłaściwego detergentu może powodować:**

- niezadowolające efekty prania;
- zszarzenie prania;
- efekt śliskości prania;
- rozwój pleśni w urządzeniu.

#### **Użycie nadmiernej ilości detergentu może powodować:**

- nadmierne pienienie;
- gorszy efekt prania;
- niezadowolający efekt płukania;
- niekorzystne oddziaływanie na środowisko.

## **16.4 Wskazówki ekologiczne**

Aby oszczędzać wodę, energię i chronić środowisko naturalne, zalecamy stosowanie się do poniższych wskazówek:

- **Średnio zabrudzone tkaniny** można prać **bez prania wstępnego**. Pozwala to zaoszczędzić detergent, wodę i czas, a tym samym chronić środowisko.
- Załadunek **maksymalnej ilości prania zalecanego dla danego programu pomaga obniżyć zużycie wody i energii**.
- Po zakończeniu prania można usunąć plamy i ograniczone zabrudzenia; pranie można następnie prać w niższej temperaturze.
- Aby użyć odpowiedniej ilości detergentu, należy zapoznać się z zaleceniami producenta detergentu i sprawdzić twardość wody pobieranej z domowej instalacji. Patrz punkt „Twardość wody”.
- Aby zaoszczędzić energię podczas fazy suszenia, należy ustawić dla wybranego programu **maksymalną dostępną prędkość wirowania!**

## **16.5 Twardość wody**

Jeśli woda na danym obszarze jest twarda lub umiarkowanie twarda, zaleca się stosowanie zmiękczacza wody przeznaczonego do pralek. Jeśli woda jest miękka, nie ma konieczności stosowania zmiękczacza wody.

Aby uzyskać informacje na temat twardości wody, należy skontaktować się z miejscowym zakładem wodociągowym.

Używać odpowiedniej ilości zmiękczacza wody. Należy przestrzegać instrukcji umieszczonych na opakowaniu produktu.

## **16.6 Przygotowanie do cyklu suszenia**

- Odkręcić zawór wody.
- Sprawdzić, czy wąż spustowy jest podłączony prawidłowo. Więcej informacji można znaleźć w rozdziale dotyczącym instalacji.
- Informacje dotyczące maksymalnego ładunku prania dla programów suszenia można znaleźć w tabeli programów suszenia.





## **16.7 Rzeczy nienadające się do suszenia**

### **Nie ustawiać programu suszenia dla takich rzeczy, jak:**

- Zasłony syntetyczne.
- Odzież z metalowymi wstawkami.
- Pończochy nylonowe.
- Kołdry.
- Narzuty.
- Koce.
- Kurtki.
- Śpiwory.
- Tkaniny z pozostałościami lakieru do włosów, zmywaczy do paznokci lub podobnych produktów.
- Ubrania z gumową pianką lub podobnym materiałem.

## **16.8 Metki**

Podczas suszenia odzieży należy przestrzegać wskazówek umieszczonych na metkach:

-  = produkt może być suszony w suszarce
-  = cykl suszenia w wysokiej temperaturze
-  = cykl suszenia w niższej temperaturze
-  = produkt nie może być suszony w suszarce.

## 16.9 Czas trwania cyklu suszenia

Czas suszenia zależy od:

- prędkości końcowego wirowania
- ustawionego poziomu wysuszenia
- rodzaju prania
- wagi wsadu

## 16.10 Dodatkowe suszenie

Jeśli po zakończeniu programu suszenia pranie jest nadal wilgotne, należy ponownie włączyć krótki cykl suszenia.



**OSTRZEŻENIE!**  
Aby uniknąć zagniecenia i skurczenia rzeczy, nie należy wydłużać czasu suszenia prania.

## 16.11 Ogólne wskazówki

Średnie czasy suszenia można znaleźć w tabeli „Programy suszenia”. Wraz z uzyskanym doświadczeniem będzie można określić odpowiedni sposób suszenia prania. Należy zapamiętać czas cyklu we wcześniej używanych programach.

Aby uniknąć naelektryzowania odzieży w końcowej fazie cyklu suszenia:

1. Podczas cyklu prania należy używać płynu zmiękczającego do tkanin.
2. Należy używać specjalnego płynu zmiękczającego do prania suszonego w suszarce.

Po zakończeniu programu suszenia należy od razu całkowicie wyjąć pranie.

# 17. KONSERWACJA I CZYSZCZENIE



**OSTRZEŻENIE!**  
Patrz rozdział dotyczący bezpieczeństwa.

## 17.1 Harmonogram okresowego czyszczenia

**Okresowe czyszczenie pomaga wydłużyć żywotność urządzenia.**

Po zakończeniu każdego cyklu należy pozostawić drzwi i dozownik detergentu lekko uchylone, aby umożliwić obieg powietrza i odparowanie wilgoci z wnętrza urządzenia – pozwoli to zapobiec rozwojowi pleśni i wydobywaniu się nieprzyjemnego zapachu.

W urządzeniu nie eksploatowanym przez dłuższy czas: zamknąć zawór wody i odłączyć urządzenie od zasilania.

**Zalecany harmonogram okresowego czyszczenia:**

Odkamienianie	Dwa razy w roku
Pranie konserwacyjne	Raz w miesiącu
Czyszczenie uszczelki drzwi	Co dwa miesiące

Czyszczenie bębna	Co dwa miesiące
Usuwanie włókien tkanin z bębna	Dwa razy w miesiącu <sup>1)</sup>
Czyszczenie dozownika detergentu	Co dwa miesiące
Czyszczenie filtra pompy opróżniającej	Dwa razy w roku
Czyszczenie węża dopływowego i filtra w zaworze	Dwa razy w roku

<sup>1)</sup> Patrz rozdział „Włókna w tkaninach”.

Poniżej opisano, w jaki sposób należy czyścić poszczególne elementy.

## 17.2 Wyjmowanie obcych przedmiotów



Przed uruchomieniem cyklu opróżnić kieszenie i zawiązać wszystkie luźne elementy. Patrz „Wkładanie prania” w rozdziale „Wskazówki i porady”.

Wyjąć wszystkie obce przedmioty (takie jak metalowe spinacze, guziki, monety itp.), które mogą znajdować się w uszczelce drzwi, filtrach i bębnie. Patrz punkty „Uszczelka drzwi z kieszonką”, „Czyszczenie bębna”, „Czyszczenie pompy opróżniającej” i „Czyszczenie węża dopływowego i filtra w zaworze”. W razie potrzeby należy skontaktować się z autoryzowanym centrum serwisowym.

### 17.3 Czyszczenie obudowy

Urządzenie należy czyścić wyłącznie za pomocą ciepłej wody z łagodnym mydłem. Dokładnie osuszyć wszystkie powierzchnie. Nie używać myjek do szorowania ani żadnych materiałów o właściwościach ściernych.



#### UWAGA!

Nie stosować alkoholu, rozpuszczalników ani produktów chemicznych.



#### UWAGA!

Nie czyścić powierzchni metalowych za pomocą detergentów z chlorem.

### 17.4 Odkamienianie



Jeśli twardość wody w danym obszarze jest wysoka lub umiarkowana, zaleca się stosowanie środka do usuwania kamienia do pralek.

Regularnie sprawdzać bęben pod kątem tworzenia się kamienia.

Nawet zwykłe detergenty zawierają środki zmiękczające wodę, ale zaleca się okresowe uruchamianie cyklu z pustym bębniem i środkiem do odkamieniania.



Należy zawsze przestrzegać instrukcji umieszczonej na opakowaniu produktu.

### 17.5 Pranie konserwacyjne

Częste i długotrwałe stosowanie programów niskotemperaturowych może spowodować osadzanie się detergentu, pozostałości włókien, wzrost bakterii

wewnątrz bębna i komory. Może to być przyczyną powstawania nieprzyjemnych zapachów i pleśni. Aby usunąć osady i oczyścić wewnętrzne części urządzenia, należy regularnie (co najmniej raz w miesiącu) przeprowadzać pranie konserwacyjne.



Należy zapoznać się z punktem „Czyszczenie bębna”.

### 17.6 Uszczelka drzwi z kieszonką

Urządzenie jest wyposażone w **samoczyszczący się układ odpływowy**, który podczas wypompowywania wody usuwa drobne włókna oddzielone od tkanin. Regularnie sprawdzać uszczelkę. Monety, guziki i inne małe przedmioty można wyjąć po zakończeniu cyklu.

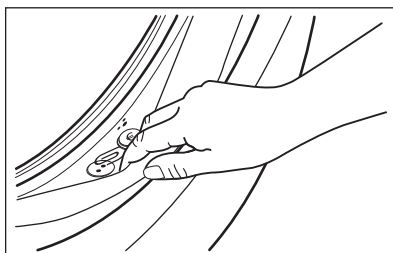

W razie potrzeby wyczyścić ją środkiem do czyszczenia w kremie na bazie amoniaku, uważając, aby nie zarysować jej powierzchni.



Należy zawsze przestrzegać instrukcji umieszczonej na opakowaniu produktu.

Sprawdzić i usunąć przedmioty (jeśli występują), które mogą być uwięzione w fałdzie.

Należy upewnić się, że nie doszło do przytrzaśnięcia prania między drzwiami a uszczelką.

Po zakończeniu cyklu programu należy zetrzeć wilgotną szmatką wszelkie zabrudzenia lub pozostałości wody pozostawione w uszczelce drzwi.

## 17.7 Czyszczenie bębna

Należy regularnie sprawdzać bęben, aby nie dopuścić do nagromadzenia się niepożądanego osadu.

Ciała obce obecne w praniu lub osady żelaza w wodzie mogą powodować powstawanie osadu rdzy w bębnie.

Wyczyścić bęben specjalnym środkiem do czyszczenia stali nierdzewnej.

- i** Należy zawsze przestrzegać instrukcji umieszczonej na opakowaniu produktu. Nie wolno czyścić bębna żrącymi środkami do usuwania kamienia, środkami do szorowania zawierającymi chlor ani metalowymi myjkami.

W celu dokładnego wyczyszczenia:

1. Wyjąć pranie z bębna.
2. Uruchomić program Autoczyszczenie. Więcej informacji można znaleźć w tabeli programów prania.
3. Dodać niewielką ilość detergentu do pustego bębna, aby wypłukać wszelkie pozostałości zanieczyszczeń.

- i** Od czasu do czasu po zakończeniu cyklu na wyświetlaczu może pojawić się symbol . Jest to zalecenie, aby przeprowadzić „czyszczenie bębna”. Symbol zniknie po przeprowadzeniu czyszczenia bębna.

## 17.8 Czyszczenie dozownika detergentu

Aby zapobiec możliwemu tworzeniu się osadów detergentu lub zestalaniu się płynu zmiękczającego, a także powstawaniu pleśni w szufladzie na detergenty, należy co pewien czas wykonywać poniższą procedurę:

1. Otworzyć szufladę. Nacisnąć rygiel do dołu, jak pokazano na ilustracji, i wyjąć szufladę.

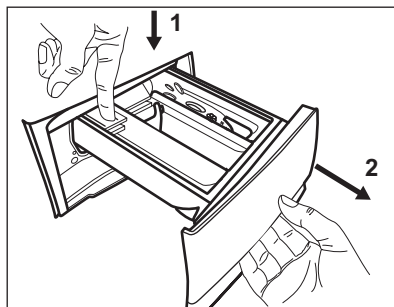

2. Zdjąć górną część przegródki na dodatki, aby ułatwić czyszczenie, i przepłukać pod bieżącą ciepłą wodą w celu usunięcia pozostałości nagromadzonego detergentu. Po umyciu umieścić górną część na swoim miejscu.

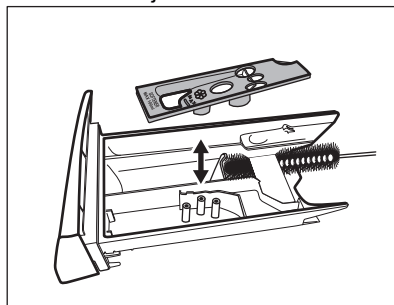

3. Usunąć wszelkie pozostałości detergentu z dolnej i górnej części wnętrza. Do czyszczenia wnętrza użyć małej szczotki.

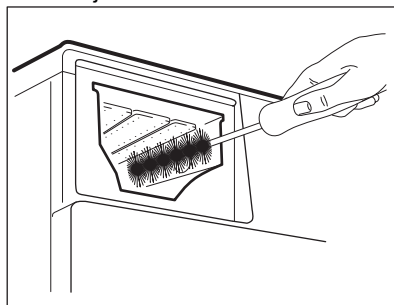

4. Włożyć szufladę w prowadnice i zamknąć ją. Uruchomić program płukania bez prania w bębnie.

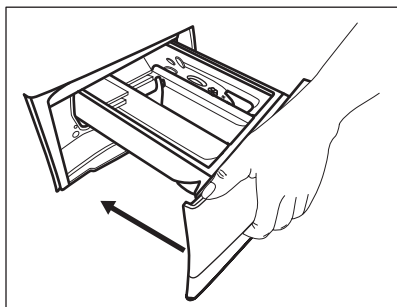

## 17.9 Czyszczenie pompy opróżniającej



### OSTRZEŻENIE!

Wyjąć wtyczkę z gniazda zasilania.



Należy regularnie sprawdzać filtr pompy opróżniającej i pilnować, aby był czysty.

Wyczyścić pompę opróżniającą, jeśli:

- Urządzenie nie wypompuje wody.
- Bęben się nie obraca.
- Urządzenie wydaje nietypowe dźwięki ze względu na zablokowanie pompy opróżniającej.
- Na wyświetlaczu pojawia się kod alarmowy **E20**.



### OSTRZEŻENIE!

- Nie wyjmować filtra podczas pracy urządzenia.
- Nie czyścić pompy opróżniającej, jeśli woda w urządzeniu jest gorąca. Odczekać, aż woda ostygnie.

**Wyczyścić pompę według poniższej procedury:**

1. Otworzyć pokrywę pompy.

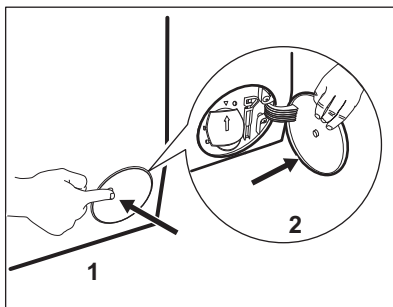

2. Pod otworem dostępowym umieścić odpowiednie naczynie do zebrania wypływającej wody.
3. Otworzyć w dół rynienkę. Dobrze jest mieć w pobliżu szmatkę do wycierania wody wyciekającej podczas odkręcania filtra.

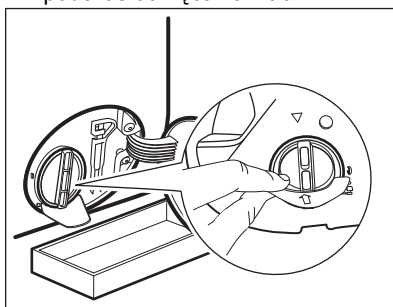

4. Obrócić filtr o 180 stopni w kierunku przeciwnym do ruchu wskazówek zegara, nie wyjmując go. Odczekać, aż woda wycieknie.

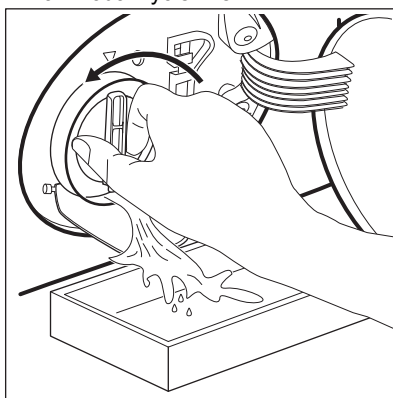

5. Jeśli naczynie wypełni się wodą, ponownie dokręcić filtr i opróżnić naczynie.

6. Powtarzać punkty 4 i 5, aż woda przestanie wypływać.
7. Obrócić filtr w kierunku przeciwnym do ruchu wskazówek zegara, aby go wyjąć.

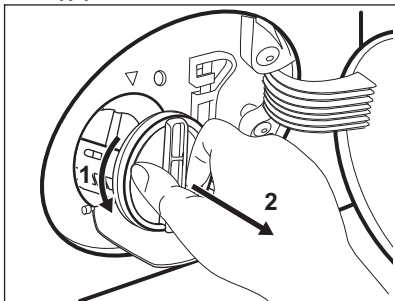

8. W razie potrzeby usunąć włókna i inne zanieczyszczenia z wnętrza filtra.
9. Sprawdzić, czy wirnik pompy swobodnie się obraca. Jeśli nie można go obrócić, należy skontaktować się z autoryzowanym centrum serwisowym.

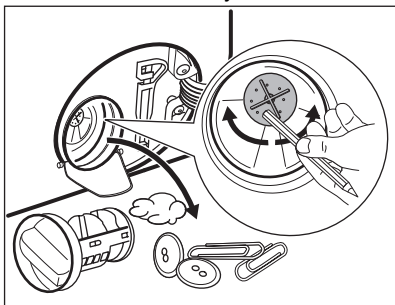

10. Oczyszczyć filtr pod bieżącą wodą.

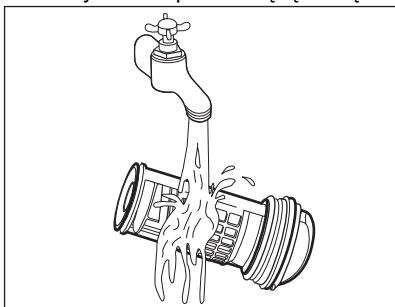

11. Włożyć filtr z powrotem wzdłuż prowadnic, obracając go w prawo. Upewnić się, że filtr jest dobrze dokręcony i nie przecieka.

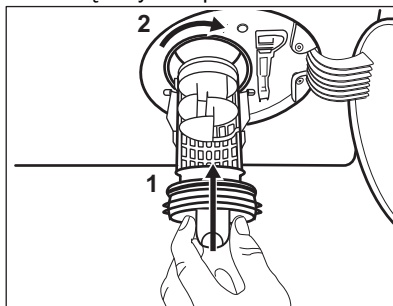

12. Zamknąć pokrywę pompy.

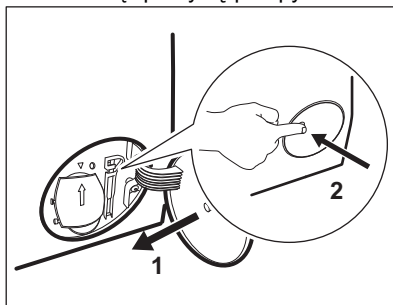

Po spuszczeniu wody przy użyciu procedury awaryjnej należy ponownie uruchomić układ odpływowy:

- a. Wlać 2 litry wody do przegródki na detergent do prania zasadniczego w szufladzie na detergenty.
- b. Uruchomić program, aby odpompować wodę.

## 17.10 Czyszczenie węża dopływowego i filtra w zaworze

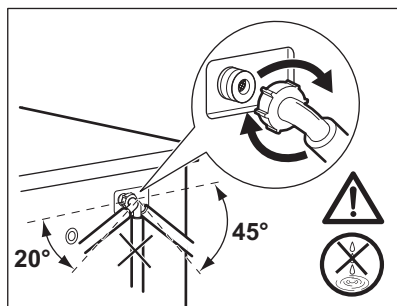
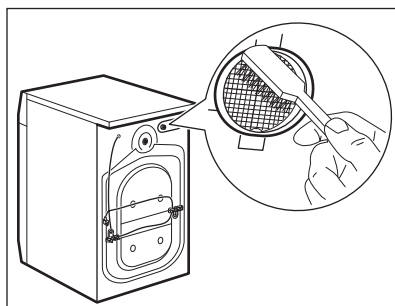
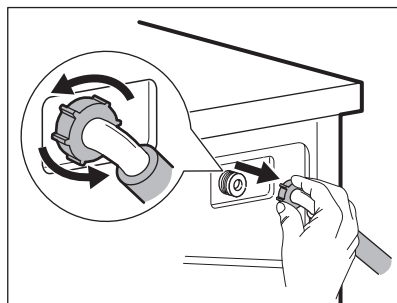
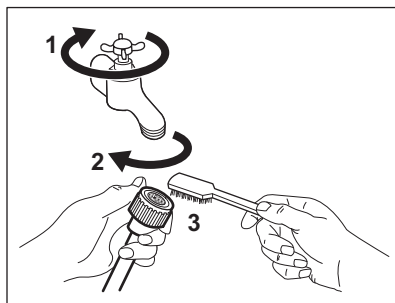

## 17.11 Awaryjne spuszczenie wody

Jeśli urządzenie nie spuszcza wody, należy przeprowadzić taką samą procedurę, jak opisano w rozdziale „Czyszczenie pompy opróżniającej”. W razie potrzeby wyczyścić pompę.

Po spuszczeniu wody przy użyciu procedury awaryjnej należy ponownie uruchomić układ odpływowy:

1. Włączyć 2 litry wody do przegródki na detergent do prania zasadniczego dozownika detergentu.
2. Uruchomić program, aby odpompować wodę.

## 17.12 Środki ostrożności podczas mrozu

Jeśli urządzenie jest zainstalowane w miejscu, w którym temperatura może osiągnąć wartość 0°C lub spaść poniżej niej, należy usunąć pozostałą wodę z

węża dopływowego oraz z pompy opróżniającej.

1. Wyjąć wtyczkę przewodu zasilającego z gniazda elektrycznego.
2. Zakręcić zawór wody.
3. Umieścić dwa końce węża dopływowego w zbiorniku i odczekać, aż woda spłynie z węża.
4. Wyczyścić pompę opróżniającą. Przejść do awaryjnej procedury opróżniania.
5. Gdy pompa opróżniająca jest pusta, zamocować wąż dopływowy.



### **OSTRZEŻENIE!**

Przed ponownym uruchomieniem urządzenia należy upewnić się, że temperatura wynosi powyżej 0°C.

Producent nie odpowiada za uszkodzenia spowodowane niskimi temperaturami.



## 18. ROZWIĄZYWANIE PROBLEMÓW



### OSTRZEŻENIE!

Patrz rozdział dotyczący bezpieczeństwa.

### 18.1 Kody alarmów i możliwe usterki

Urządzenie nie uruchamia się lub przestaje działać podczas pracy. W pierwszej kolejności należy spróbować znaleźć rozwiązanie problemu (patrz tabele).



### OSTRZEŻENIE!

Przed wykonaniem jakichkolwiek czynności należy wyłączyć urządzenie.

Przy niektórych usterkach na wyświetlaczu pojawia się kod alarmowy i może stałe migać przycisk: Start/Pauza 



Jeśli urządzenie jest przepełnione, należy wyjąć część rzeczy z bębna i/lub dociskając drzwi, nacisnąć jednocześnie przycisk Start/Pauza, aż wskaźnik  przestanie migać (patrz rysunek poniżej).

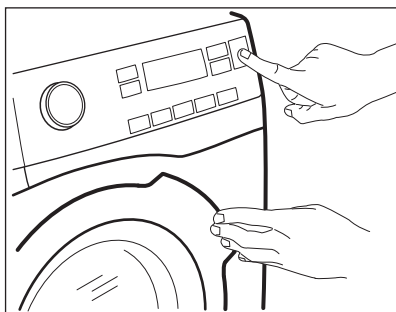

Problem	Możliwe rozwiązanie
<p><b>E 10</b></p> <p>Urządzenie nie napełnia się prawidłowo wodą.</p>	<ul style="list-style-type: none"> <li>• Sprawdzić, czy zawór wody jest otwarty.</li> <li>• Upewnić się, że ciśnienie wody nie jest zbyt niskie. W celu uzyskania tych informacji należy skontaktować się z miejscowym zakładem wodociągowym.</li> <li>• Upewnić się, że zawór wody jest drożny.</li> <li>• Upewnić się, że wąż dopływowy nie jest zagięty, uszkodzony lub przygnieciony.</li> <li>• Upewnić się, że wąż dopływowy jest prawidłowo podłączony.</li> <li>• Upewnić się, że filtr węża dopływowego i filtr zaworu są drożne. Patrz punkt „Konserwacja i czyszczenie.”</li> </ul>

<b>E20</b> Urządzenie nie wypompowuje wody.	<ul style="list-style-type: none"> <li>• Upewnić się, że syfon umywalki jest drożny.</li> <li>• Upewnić się, że wąż dopływowy nie jest zagięty lub przygnieciony.</li> <li>• Upewnić się, że filtr odpływowy jest drożny. W razie potrzeby wyczyścić filtr. Patrz punkt „Konserwacja i czyszczenie”.</li> <li>• Upewnić się, że wąż spustowy jest prawidłowo podłączony.</li> <li>• Jeśli ustawiono program bez fazy odpompowania, należy ustawić program odpompowania.</li> <li>• Jeśli ustawiono opcję, która kończy się wodą w bębnie, należy wybrać program odpompowania.</li> </ul>
<b>E40</b> Drzwi urządzenia są otworzone lub nie są prawidłowo zamknięte.	<ul style="list-style-type: none"> <li>• Upewnić się, że prawidłowo zamknięto drzwi.</li> </ul>
<b>E91</b> Usterka wewnętrzna. Brak komunikacji między podzespołami elektronicznymi urządzenia.	<ul style="list-style-type: none"> <li>• Program nie zakończył się prawidłowo lub został zatrzymany zbyt wcześnie. Wyłączyć i ponownie włączyć urządzenie.</li> <li>• Jeśli kod alarmu pojawi się ponownie, należy skontaktować się z autoryzowanym centrum serwisowym.</li> </ul>
<b>E40</b> Zasilanie jest niestabilne.	<ul style="list-style-type: none"> <li>• Odczekać do czasu ustabilizowania się zasilania.</li> </ul>

Jeśli na wyświetlaczu pojawią się inne kody alarmowe, należy wyłączyć i ponownie włączyć urządzenie. Jeśli problem nie ustąpi, należy skontaktować się z autoryzowanym centrum serwisowym. W razie wystąpienia problemów z urządzeniem należy sprawdzić możliwe rozwiązania w poniższej tabeli.

Problem	Możliwe rozwiązanie
Program nie uruchamia się.	<ul style="list-style-type: none"> <li>• Upewnić się, że wtyczkę przewodu zasilającego podłączono do gniazda elektrycznego.</li> <li>• Upewnić się, że zamknięto drzwi urządzenia.</li> <li>• Upewnić się, że w skrzynce bezpieczników nie ma uszkodzonego bezpiecznika.</li> <li>• Sprawdzić, czy dotknięto Start/Pauza .</li> <li>• Jeśli wybrano opóźnienie rozpoczęcia programu, należy je anulować lub poczekać do końca odliczania czasu.</li> <li>• Wyłączyć blokadę uruchomienia, jeśli została włączona.</li> <li>• Sprawdzić, czy pokrętko ustawiono na wybranym programie.</li> </ul>
Urządzenie napelnia się wodą i od razu wypompowuje wodę	<ul style="list-style-type: none"> <li>• Upewnić się, że wąż spustowy znajduje się we właściwym położeniu. Wąż może być umieszczony za nisko. Patrz „Instrukcja instalacji”.</li> </ul>

Problem	Możliwe rozwiązanie
Nie włącza się faza wirowania lub cykl prania trwa dłużej niż zwykle.	<ul style="list-style-type: none"> <li>• Ustawić program wirowania.</li> <li>• Upewnić się, że filtr odpływowy jest drożny. W razie potrzeby wyczyścić filtr. Patrz punkt „Konserwacja i czyszczenie”.</li> <li>• Ręcznie wyregulować naczynia w bębnie i ponownie uruchomić wirowanie. Problem ten może być spowodowany problemami z wyważeniem.</li> </ul>
Na podłodze znajduje się woda.	<ul style="list-style-type: none"> <li>• Upewnić się, że złączki węży wodnych są szczelne i nie wycieka wody.</li> <li>• Upewnić się, że wąż dopływowy i spustowy nie są uszkodzone.</li> <li>• Upewnić się, że użyto odpowiedniego detergentu i jego odpowiedniej ilości.</li> </ul>
Nie można otworzyć drzwi urządzenia.	<ul style="list-style-type: none"> <li>• Sprawdzić, czy nie wybrano programu prania, który kończy się z wodą w bębnie.</li> <li>• Upewnić się, że program prania zakończył się.</li> <li>• Jeśli w bębnie znajduje się woda, należy wybrać program odpompowania lub wirowania.</li> <li>• Sprawdzić, czy urządzenie jest zasilane.</li> <li>• Problem może być spowodowany awarią urządzenia. Należy skontaktować się z autoryzowanym centrum serwisowym.</li> <li>• W razie potrzeby otwarcia drzwi należy dokładnie zapoznać się z częścią „Awaryjne otwieranie drzwi”.</li> </ul>
Urządzenie wydaje nietypowe dźwięki i wibruje.	<ul style="list-style-type: none"> <li>• Upewnić się, że urządzenie jest prawidłowo wypoziomowane. Patrz „Instrukcja instalacji”.</li> <li>• Upewnić się, że wyjęto elementy opakowania i/lub blokady transportowe. Patrz „Instrukcja instalacji”.</li> <li>• Włożyć więcej prania do bębna. Ciężar wsadu może być niewystarczający.</li> </ul>
Czas trwania programu wydłuża się lub skraca podczas trwania programu.	<ul style="list-style-type: none"> <li>• Funkcja SensiCare System dostosowuje czas trwania programu odpowiednio do typu i ilości prania. Patrz rozdział „Funkcja wykrywania wsadu SensiCare System” w rozdziale „Codzienne Użytkowanie”.</li> </ul>
Efekty prania są niezadowolające.	<ul style="list-style-type: none"> <li>• Dodać detergentu lub użyć innego detergentu.</li> <li>• Należy stosować specjalne środki do usuwania uporczywych plam przed praniem.</li> <li>• Upewnić się, że ustawiono odpowiednią temperaturę.</li> <li>• Zmniejszyć ilość prania.</li> </ul>
Nadmierna ilość piany w bębnie podczas cyklu prania.	<ul style="list-style-type: none"> <li>• Zmniejszyć ilość detergentu lub liczbę tabletek lub detergentów jednodawkowych.</li> </ul>
Po zakończeniu prania w szufladzie na detergenty zostają resztki detergentu.	<ul style="list-style-type: none"> <li>• Upewnić się, że klapka znajduje się we właściwym położeniu (DO GÓRY dla detergentu w proszku, W DÓŁ dla detergentu w płynie).</li> <li>• Upewnić się, że użyto dozownika detergentu zgodnie ze wskazówkami podanymi w tej instrukcji.</li> </ul>

Problem	Możliwe rozwiązanie
Urządzenie nie suszy lub nie suszy prawidłowo.	<ul style="list-style-type: none"> <li>• Włączyć zawór wody.</li> <li>• Upewnić się, że filtr odpływowy jest drożny.</li> <li>• Zmniejszyć wielkość wsadu.</li> <li>• Upewnić się, że wybrano odpowiedni cykl. W razie potrzeby ustawić krótki czas suszenia.</li> </ul>
W praniu jest mnóstwo kolorowych włókien.	<p>Tkaniny prane w poprzednim cyklu pozostawiły włókna o innym kolorze:</p> <ul style="list-style-type: none"> <li>• Faza suszenia pomaga usunąć włókna.</li> <li>• Oczyszczyć odzież za pomocą środka do usuwania włókien.</li> </ul> <p>W przypadku nadmiernej ilości włókien w bębnie należy odnieść się do bardziej szczegółowych informacji w rozdziale „Włókna w tkaninach”.</p>

Po sprawdzeniu włączyć urządzenie. Program będzie kontynuowany od momentu przerwania.

Jeśli problem wystąpi ponownie, należy skontaktować się z autoryzowanym centrum serwisowym.

Dane niezbędne dla serwisu znajdują się na tabliczce znamionowej.

## 18.2 Awaryjne otwieranie drzwi

Po przerwie w zasilaniu lub awarii urządzenia drzwi urządzenia pozostają zamknięte. Program prania będzie wznowiony po przywróceniu zasilania. Jeśli drzwi są zamknięte w wyniku awarii, można je otworzyć, korzystając z funkcji awaryjnego odblokowania.

Przed otwarciem drzwi:



**UWAGA!**  
Występuje zagrożenie poparzeniem! Upewnić się, że temperatura wody nie jest zbyt wysoka i pranie nie jest zbyt gorące. W razie potrzeby odczekać, aż ostygnie.



**UWAGA!**  
Zagrożenie odniesieniem obrażeń! Upewnić się, że bęben nie obraca się. W razie potrzeby odczekać, aż bęben się zatrzyma.



**Upewnić się, że poziom wody w bębnie nie jest za wysoki. W razie potrzeby przeprowadzić awaryjne spuszczenie wody (patrz „Awaryjne spuszczenie wody” w rozdziale „Konserwacja i czyszczenie”).**

Aby otworzyć drzwi, należy:

1. Nacisnąć przycisk Włącz/Wyłącz, aby wyłączyć urządzenie.
2. Wyjąć wtyczkę z gniazda zasilania.
3. Otworzyć klapkę filtra.
4. Pociągnąć jednokrotnie w dół dźwignię odblokowania awaryjnego. Ponownie pociągnąć dźwignię w dół i, przytrzymując ją, otworzyć drzwi urządzenia.

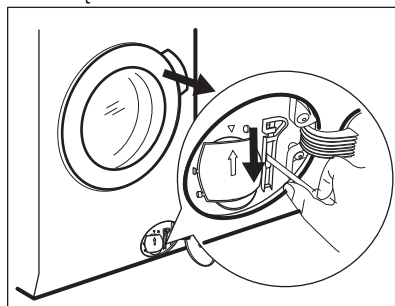

5. Wyjąć pranie i zamknąć drzwi urządzenia.

6. Zamknąć pokrywę filtra.

## 19. PARAMETRY EKSPLOATACYJNE

### 19.1 Wprowadzenie



Na stronie [www.theenergylabel.eu](http://www.theenergylabel.eu) znajdują się szczegółowe informacje dotyczące etykiety efektywności energetycznej.



Kod QR znajdujący się na etykiecie dołączonej do urządzenia z oznaczeniem klasy energetycznej zawiera łącze do strony internetowej z informacją o parametrach urządzenia z bazy danych UE EPREL. Etykieta z oznaczeniem klasy energetycznej wraz instrukcją obsługi i innymi dokumentami dostarczonymi z urządzeniem należy zachować do ewentualnego wykorzystania w przyszłości. Informacje te można również znaleźć w bazie danych EPREL, korzystając z łącza <https://eprel.ec.europa.eu> i podając nazwę modelu oraz numer produktu, które znajdują się na tabliczce znamionowej urządzenia. Informacje na temat umiejscowienia tabliczki znamionowej znajdują się w rozdziale „Opis urządzenia”.

### 19.2 Legenda

<b>kg</b>	Ciężar załadunku.	<b>gg:m m</b>	Czas trwania programu.
<b>kWh</b>	Zużycie energii.	<b>°C</b>	Temperatura prania.
<b>Litry</b>	Zużycie wody.	<b>obr./m in</b>	Prędkość wirowania.
<b>%</b>	Wilgotność po zakończeniu cyklu. Im wyższa prędkość wirowania, tym wyższy jest poziom hałasu i niższy poziom wilgotności po zakończeniu cyklu prania.		



Wartości i czas trwania programu mogą się różnić w zależności od różnych czynników (np. temperatury w pomieszczeniu, temperatury i ciśnienia wody, wielkości wsadu i rodzaju prania, napięcia zasilania), a także od ewentualnej zmiany domyślnych ustawień programu.

### 19.3 Zgodnie z rozporządzeniem 2019/2023 Komisji UE

#### Tylko pranie

Eco 40-60 program	kg	kWh	Litry	gg:mm	%	°C	obr./min <sup>1)</sup>
Pełny załadunek	10	0.900	61.0	3:55	52.00	37.0	1551
Półowa załadunku	5	0.605	47.0	2:50	52.00	33.0	1551
Jedna czwarta załadunku	2.5	0.200	38.0	2:30	54.00	23.0	1551

1) Maksymalna prędkość wirowania.

#### Cykl prania i suszenia

Program Eco 40-60 i stopień wysuszenia Suche do szafy	kg	kWh	Litry	gg:mm	%	°C	obr./min <sup>1)</sup>
Pełny załadunek	6	3.795	87.0	7:45	0.00	27.0	1551
Półowa załadunku	3	1.980	58.0	5:00	0.00	25.0	1551

1) Maksymalna prędkość wirowania.

#### Zużycie energii w różnych trybach

Tryb wyłączenia (W)	Tryb czuwania (W)	Tryb opóźnienia rozpoczęcia programu (W)
0.50	0.50	4.00

Czas przejścia do trybu wyłączenia/czuwania wynosi maksymalnie 15 minut.

### 19.4 Najczęściej używane programy – tylko pranie



Wartości te mają wyłącznie charakter poglądowy.

Program	kg	kWh	Litry	gg:mm	%	°C	obr./min <sup>1)</sup>
Bawełna <sup>2)</sup> 90°C	10	2.900	90.0	4:05	44.00	85.0	1600
Bawełna 60°C	10	1.700	85.0	3:50	44.00	55.0	1600
Bawełna <sup>3)</sup> 20°C	10	0.350	85.0	3:00	44.00	20.0	1600
Syntetyki 40°C	4	0.800	55.0	2:15	35.0	40.0	1200
Delikatne <sup>4)</sup> 30°C	2	0.400	60.0	1:05	35.0	30.0	1200
Wełna 30°C	1.5	0.300	65.0	1:05	30.00	30.0	1200

1) Wskaźnik prędkości wirowania.

2) Program przeznaczony do prania mocno zabrudzonych tkanin.

3) Nadaje się do prania lekko zabrudzonych tkanin bawełnianych, syntetycznych i mieszanych.

4) Sprawdza się również jako szybki cykl prania do lekko zabrudzonych tkanin.

## 19.5 Najczęściej używane programy – pranie i suszenie





Wartości te mają wyłącznie charakter poglądowy.

Program	kg	kWh	Litry	gg:mm	%	°C	obr./min <sup>1)</sup>
Syntetyki 40°C	4	2.800	85.0	5:00	1.00	40.0	1200

1) Wskaźnik prędkości wirowania.

## 20. OCHRONA ŚRODOWISKA

Materiały oznaczone symbolem  należy poddać utylizacji. Opakowanie urządzenia włożyć do odpowiedniego pojemnika w celu przeprowadzenia recyklingu. Należy zadbać o ponowne przetwarzanie odpadów urządzeń elektrycznych i elektronicznych, aby chronić środowisko naturalne oraz

ludzkie zdrowie. Nie wolno wyrzucać urządzeń oznaczonych symbolem  razem z odpadami domowymi. Należy zwrócić produkt do miejscowego punktu ponownego przetwarzania lub skontaktować się z odpowiednimi władzami miejskimi.

[www.electrolux.com/shop](http://www.electrolux.com/shop)



157069791-A-282023

