

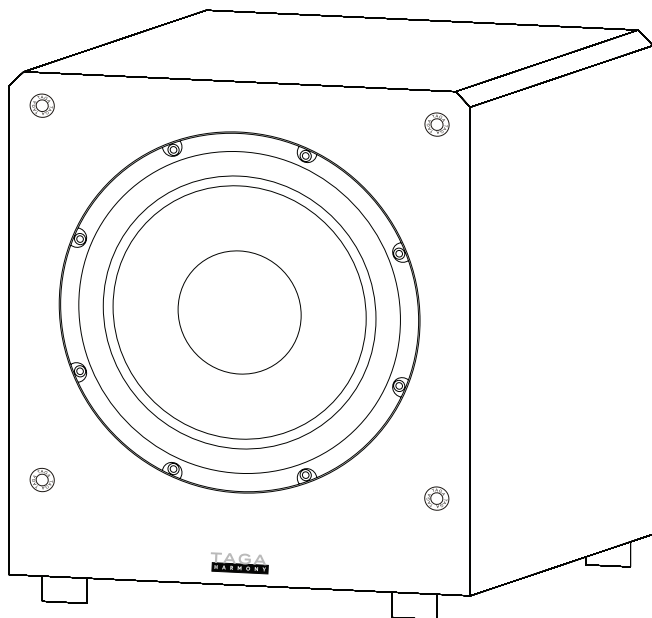

TAGA
HARMONY

Subwoofery aktywne

TSW-212 / TSW-210 / TSW-90 v.4 / TSW-80/ TSW-60



Instrukcja obsługi

Wstęp

Dziękujemy za zakup subwoofera TAGA Harmony.

Ten subwoofer to konstrukcja typu bass-reflex z pojedynczym głośnikiem basowym oraz wbudowanym wysokoprądowym wzmacniaczem.

Wbudowany wzmacniacz dostarcza dużą moc i zapewnia precyzyjne prowadzenie przetwornika, czego rezultatem są niższe zniekształcenia, bardziej wyrównane i płaskie pasmo przenoszenia oraz znacznie szybsze działanie wzmacniacza przy zmniejszonych szumach własnych.

Zintegrowany limiter oferuje najlepszą wydajność i bezpieczną pracę wzmacniacza i przetwornika niskotonowego nawet przy bardzo wysokich poziomach głośności.

Przetwornik niskotonowy może pracować w wyższej amplitudzie częstotliwości i szybko reaguje na wszelkie zmiany w strukturze sygnału audio.

Odłączany przewód zasilania IEC pozwala na ulepszenie systemu przy zastosowaniu audiofilskiego kabla zasilania w dowolnym momencie.

Subwoofery TSW dostarczają bardzo mocny, głęboki bas z oszałamiającą definicją, lokalizacją i dynamiką, które dotąd nigdy nie były dostępne na tym poziomie cenowym!

Ten subwoofer jest idealnym partnerem dla Twojego systemu dźwiękowego.

Czyszczenie

Nie używaj silnych środków chemicznych. Użyj suchej, miękkiej ściereczki do czyszczenia.

Specyfikacje i najnowsza edycja instrukcji obsługi

Pełne specyfikacje techniczne oraz najnowsza edycja instrukcji obsługi są dostępne na stronie www.TagaHarmony.com oraz www.polpak.com.pl.

Spis treści

Wstęp	2
Instrukcje dot. bezpieczeństwa	4
Rozpakowywanie subwoofera	6
Rozmieszczenie	6
Elementy sterujące i złącza – panel tylny	7
Konfiguracja Subwoofera	8
Obsługa	11
Dodatkowe informacje	13

Instrukcje dot. bezpieczeństwa

WAŻNE!

PRZECZYTAJ DOKŁADNIE TEN ROZDZIAŁ PRZED OBSŁUGĄ URZĄDZENIA!



CAUTION

**RISK OF ELECTRIC SHOCK
DO NOT OPEN**



UWAGA: ABY UNIKNĄĆ RYZYKA POŻARU LUB PORAŻENIA PRĄDEM NIE NARAŻAJ URZĄDZENIA NA DZIAŁANIE DESZCZU LUB WILGOCI. NIGDY NIE ZDEJMUJ OSŁONY OBUĐOWY (LUB JEJ TYŁU). W ŚRODKU NIE MA CZĘŚCI WYMAGAJĄCYCH SERWISU UŻYTKOWNIKA. POZOSTAW SERWISOWANIE WYKWALIFIKOWANYM PRACOWNIKOM SERWISU.



Symbol trójkąta z błyskawicą w środku ostrzega użytkownika przed możliwością wystąpienia niez izolowanych niebezpiecznych napięć wewnątrz obudowy urządzenia, które mogą powodować porażenie elektryczne człowieka.



Symbol trójkąta z wykrzyknikiem w środku ostrzega użytkownika o występowaniu ważnych instrukcji obsługi i serwisowania w literaturze dołączonej do urządzenia.

UWAGA! ABY UNIKNĄĆ RYZYKA POŻARU LUB PORAŻENIA ELEKTRYCZNEGO, NIE NARAŻAJ URZĄDZENIA NA DZIAŁANIE WODY LUB WILGOCI, ORAZ OBIEKTÓW WYPEŁNIONYCH PŁYNAMI, TAKICH JAK WAZONY, KTÓRYCH NIE POWINNO UMIESZCZAĆ SIĘ NA URZĄDZENIU.

OSTRZEŻENIE! ABY UNIKNĄĆ PORAŻENIA PRĄDEM, DOKŁADNIE I DO KOŃCA WŁÓŻ WTYCZKĘ PRZEWODU ZASILANIA DO GNIAZDA ZASILANIA, A ZŁĄCZE PRZEWODU ZASILANIA DO GNIAZDA W URZĄDZENIU (JEŻELI TO URZĄDZENIE NIE JEST WYPOSAŻONE W ZINTEGROWANY [NIEWYMIENNY] PRZEWÓD ZASILANIA).

OSTRZEŻENIE! DLA OCHRONY PRZED RYZYKIEM POŻARU, WYMIĘN BEZPIECZNIK NA NOWY O IDENTYCZNYCH PARAMETRACH JAK FABRYCZNIE PRZEWIDZIANO DLA TEGO URZĄDZENIA (JEŻELI URZĄDZENIE WYPOSAŻONO W BEZPIECZNIK WYMIENNY PRZEZ UŻYTKOWNIKA). JEŻELI URZĄDZENIE NIE JEST WYPOSAŻONE W BEZPIECZNIK WYMIENNY PRZEZ UŻYTKOWNIKA POZOSTAW WYMIANĘ WYKWALIFIKOWANEMU PERSONELOWI.

UWAGA! URZĄDZENIE MOŻE BYĆ GORĄCE. ZAWSZE ZAPEWNIJ ODPOWIEDNIA WENTYLACJĘ DLA PRAWIDŁOWEGO CHŁODZENIA. NIE USTAWIAJ URZĄDZENIA W POBLIŻU ŹRÓDEŁ CIEPŁA LUB W MIEJSCACH NIE WENTYLOWANYCH.

Instrukcje dot. bezpieczeństwa

1. Przeczytaj instrukcję - wszystkie informacje dotyczące bezpieczeństwa powinny być przeczytane przed obsługą.
2. Zachowaj instrukcję - instrukcje dotyczące bezpieczeństwa powinny zostać zachowane do wglądu.
3. Zastosowanie ostrzeżeń - wszystkie uwagi dotyczące bezpieczeństwa powinny być bezwzględnie stosowane.
4. Przestrzeganie instrukcji - wszystkie instrukcje dotyczące obsługi i sposobu użycia powinny być przestrzegane.
5. Czyszczenie - odłącz urządzenie od gniazda zasilania przed czyszczeniem. Nie używaj płynów lub aerozoli. Przetrzyj suchą, miękką szmatką.
6. Woda i wilgoć - nie ustawiaj urządzenia w pobliżu wody - na przykład blisko wanny, kabiny prysznicowej, kuchennego zlewu, pralki, w wilgotnej piwnicy lub w pobliżu basenu itp. Te środki ostrożności dotyczą również kabla (przewodu) zasilania.
7. Akcesoria - nie umieszczaj urządzenia na niestabilnej powierzchni stołu, stojąka lub innych powierzchni. Produkt może upaść, powodując obrażenia dziecka lub dorosłego oraz poważne uszkodzenia urządzenia. Używaj tylko ze stolkami, mocowanymi dostarczonymi razem z urządzeniem lub zalecanymi przez producenta. Każdy sposób montażu urządzenia powinien być zgodny z instrukcją i wykorzystywać akcesoria montażowe dostarczane przez producenta.
8. Wentylacja - jeżeli urządzenie posiada otwory wentylacyjne powinny one mieć zapewnioną odpowiednią przestrzeń umożliwiającą odpowiednie odprowadzenie ciepła. Otwory nie powinny być blokowane przez umieszczanie urządzenia na łóżku, kanapie, dywanie itp. Urządzenie nie powinno być instalowane w miejscach nie zapewniających odpowiedniej instalacji takich jak regał na książki - chyba, że zostanie zapewniona odpowiednia wentylacja.
Dla produktów wyposażonych w oddzielny zasilacz należy pozostawić co najmniej 5 cm wolnej przestrzeni ze wszystkich bocznych stron i górnej części zasilacza.
9. Źródła zasilania - urządzenie powinno być zasilane wyłącznie ze źródeł o napięciu sieciowym wyszczególnionym na etykiecie umieszczonej na produkcie i / lub, jeżeli jest na wyposażeniu, oddzielnym zasilaczu. Jeśli nie jesteś pewien źródła w swoim domu, skonsultuj się z lokalnym dostawcą lub dealerem w salonie. Dla urządzeń zasilanych z baterii lub innych źródeł zapoznaj się z instrukcją obsługi.
10. Uziemienie i polaryzacja - niektóre urządzenia do prawidłowego działania lub w celu wykorzystania pełni możliwości, mogą wymagać podłączenia do gniazda zasilania z uziemieniem - więcej informacji znajdziesz w instrukcji.
Niektóre urządzenia mogą posiadać oznaczenia przewodu fazy (L) i neutralnego (N) dla zasilania - w celu wykorzystania pełni możliwości tych produktów, zalecane jest właściwe podłączenie polaryzacji zgodne z oznaczeniami na urządzeniu - więcej informacji znajdziesz w instrukcji. Podłączenie polaryzacji niezgodnie z oznaczeniami nie ma wpływu na trwałość i niezawodność urządzenia.
11. Zabezpieczenie kabla zasilania - kabel (przewód) zasilania powinien zostać położony tak, aby nie był narażony na zdeptanie, przebiecie, należy zwrócić szczególną uwagę, aby kable nie były zagięte przy wtyku gniazda zasilania oraz w miejscu gdzie "wychodzą" z urządzenia.
12. Burze - dla dodatkowej ochrony podczas burz lub gdy urządzenie nie jest używane przez dłuższy okres, odłącz je od gniazda zasilania oraz odłącz antenę i wszelkie kable. Zabezpiecz to urządzenie przed wyładowaniami atmosferycznymi oraz spięciami linii elektrycznej.
13. Przeciężenia - nie należy przeciążać gniazd zasilania i dodatkowych rozgałęziających. Może to spowodować porażenie prądem lub pożar.
14. Przedmioty i płyny - nigdy nie wpychaj żadnych przedmiotów poprzez otwory w tym urządzeniu do jego wnętrza. Mogą one spowodować zwarcie skutkując porażeniem elektrycznym lub pożarem. Nie narażaj urządzenia na zachłapanie oraz zadбай, aby żadne obiekty wypełnione płynami jak wazon nie były umieszczane na urządzeniu.
15. Serwisowanie - nie podejmuj samodzielnych prób naprawy lub zdejmowania pokrywy, grozi to narażeniem na działanie wysokiego napięcia oraz na inne zagrożenia. Pozostaw wszelkie naprawy wykwalifikowanemu personelowi.
16. Uszkodzenia wymagające serwisu - odłącz urządzenie od gniazda zasilania i przekaż je wykwalifikowanemu personelowi serwisu w poniższych przypadkach:
 - jeśli uszkodzony jest kabel zasilania;
 - jeśli wyleje się jakiś płyn lub wpadną do urządzenia inne obiekty;
 - po narażeniu urządzenia na działanie wody;
 - jeśli urządzenie nie działa zgodnie z instrukcją. Dopasuj ustawienia zgodnie z instrukcją obsługi, nieprawidłowe ustawienia mogą skutkować uszkodzeniem wymagającym ingerencji wykwalifikowanego personelu do przywrócenia prawidłowego działania;
 - jeśli urządzenie upadło lub zostało uszkodzone w inny sposób;
 - jeśli urządzenie wykazuje wyraźne zmiany w działaniu - konieczna jest interwencja serwisu.
17. Wymiana części - jeśli wymagana jest wymiana komponentów, upewnij się, że technik użył części zalecanych przez producenta lub o podobnej charakterystyce jak oryginalne. Nieautoryzowane zamienniki mogą grozić pożarem, porażeniem elektrycznym lub innymi niebezpieczeństwami.
18. Test bezpieczeństwa - po każdej wizycie w serwisie lub naprawie, poproś serwisanta o sprawdzenie bezpieczeństwa użytkowania produktu i poprawności jego działania.
19. Ścienny lub sufitowy montaż - produkt powinien być montowany na ścianie lub suficie wyłącznie zgodnie z zaleceniami producenta.
20. Ciepło - produkt powinien być umieszczony z dala od źródeł ciepła takich jak kaloryfer, piec lub inne (włącznie z innymi urządzeniami generującymi ciepło takimi jak np. wzmacniacze).
21. [Dotyczy produktów wyposażonych w lampy próżniowe] Klatka lub osłona lamp - dla bezpieczeństwa użytkowania i ochrony lamp charakterystyce może być wyposażona w klatkę ochronną lub osłonę lamp. Nie zalecamy jej zdejmowania dopóki nie zachodzi konieczność wymiany lamp.
Po zdjęciu klatki lub osłony - nie dotykaj lamp - mogą być gorące i spowodować bolesne oparzenia skóry.
22. Środowisko pracy - Temperatura i wilgotność otoczenia pracy urządzenia: od +5°C do +35°C; mniej niż 85% RH (otwory wentylacyjne nie są zablokowane).



OSTRZEŻENIE DOTYCZĄCE OPAKOWANIA

Opakowanie może zawierać elementy takie jak plastik, które **należy trzymać z dala od małych dzieci**.

Cienka folia lub małe elementy mogą przykleić się do nosa i ust lub zostać połknięte i uniemożliwić oddychanie.

Rozpakowywanie subwoofera

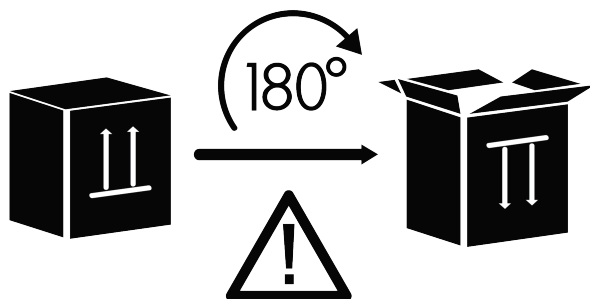

OTWÓRZ OD DOŁU!

Umieść karton z subwooferem na podłodze w pozycji do góry nogami i otwórz go od dołu, usuń wewnętrzne opakowanie, które chroni subwoofer.

Ostrożnie obróć karton z subwooferem do góry nogami. Gdy subwoofer zostanie bezpiecznie umieszczony na podłodze, zdejmij karton i opakowanie wewnętrzne - Twój subwoofer jest gotowy do rozmieszczenia w pokoju odsłuchowym.

Rozmieszczenie

Umieszczenie subwoofera w pomieszczeniu nie jest tak istotne, jak w przypadku kolumn głośnikowych, ale istnieją ogólne wskazówki ulepszające odsłuch, co pokazano poniżej:

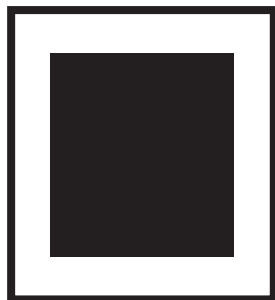

Umieszczenie subwoofera pośrodku pomieszczenia zwykle daje mniej basów, ale z lepszą precyzją i definicją.

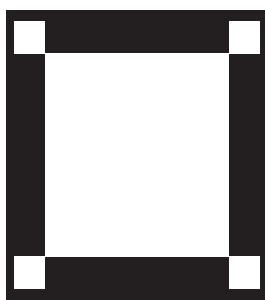

Umieszczenie subwoofera blisko ścian zwykle daje więcej basów z dość dobrą precyzją i definicją.

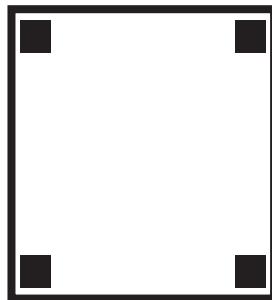

Umieszczenie subwoofera w rogach zwykle daje dużo basu, ale z mniejszą precyzją i definicją.

Uwaga! Jeśli jest to możliwe, zalecamy umieszczenie subwoofera między kolumnami frontowymi w pobliżu ściany w celu lepszej integracji z systemem dźwiękowym.

Uwaga! Ostateczne umieszczenie zależy od Twojego systemu dźwiękowego, akustyki i przestrzeni pomieszczenia oraz przede wszystkim Twoich preferencji odsłuchu.

Elementy sterujące i złącza – panel tylny

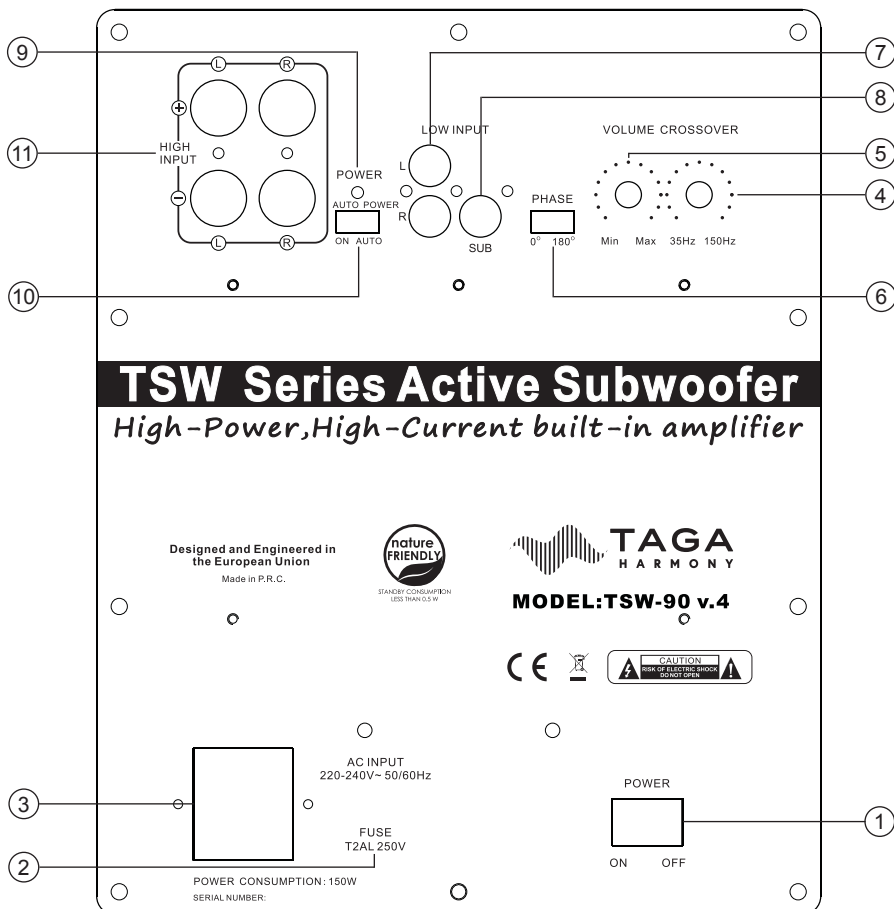

Dostępne elementy sterujące i złącza oraz ich umieszczenie na tylnym panelu mogą różnić się w zależności od modelu. Powyższy rysunek przedstawia panel tylny subwoofera TSW-90 v.4.

Panel tylny:

1. Przełącznik zasilania (ON - włączone, OFF - wyłączone)
2. Bezpiecznik



Bezpiecznik powinien być wymieniany wyłącznie na taki sam typ jaki wskazany jest na tylnym panelu. Podczas wymiany kabel zasilania powinien być odłączony!

3. Gniazdo kabla zasilania
4. Regulator zwrotnicy
5. Regulator głośności
6. Przełącznik fazy
7. Wejście Low Input Lewe (L) i Prawe (R)
8. Wejście Low Input Sub
9. Dioda LED statusu zasilania
10. Przełącznik automatycznego zasilania (ON – włączony, AUTO - automatyczny)
11. Wejściowe terminale głośnikowe (Lewy i Prawy)

Konfiguracja subwoofera



Sprawdź „Zawartość opakowania”, gdzie wymienione są kable dostarczone z tym produktem.



Przed podłączeniem upewnij się, że subwoofer i sprzęt audio są wyłączone - w przeciwnym razie możesz uszkodzić ten subwoofer i / lub sprzęt audio. Może to być powodem do niuznania gwarancji.

1. Upewnij się, że subwoofer jest wyłączony (przełącznik zasilania znajduje się w pozycji OFF, a kabel zasilający jest odłączony od gniazda zasilania).
2. Upewnij się, że Twój sprzęt audio (wzmacniacz / przedwzmacniacz / amplituner) jest wyłączony.
3. Ustaw regulator głośności na MIN (maksymalnie przeciwnie do kierunku ruchu wskazówek zegara).
4. Wybierz jedną z poniższych metod połączenia:

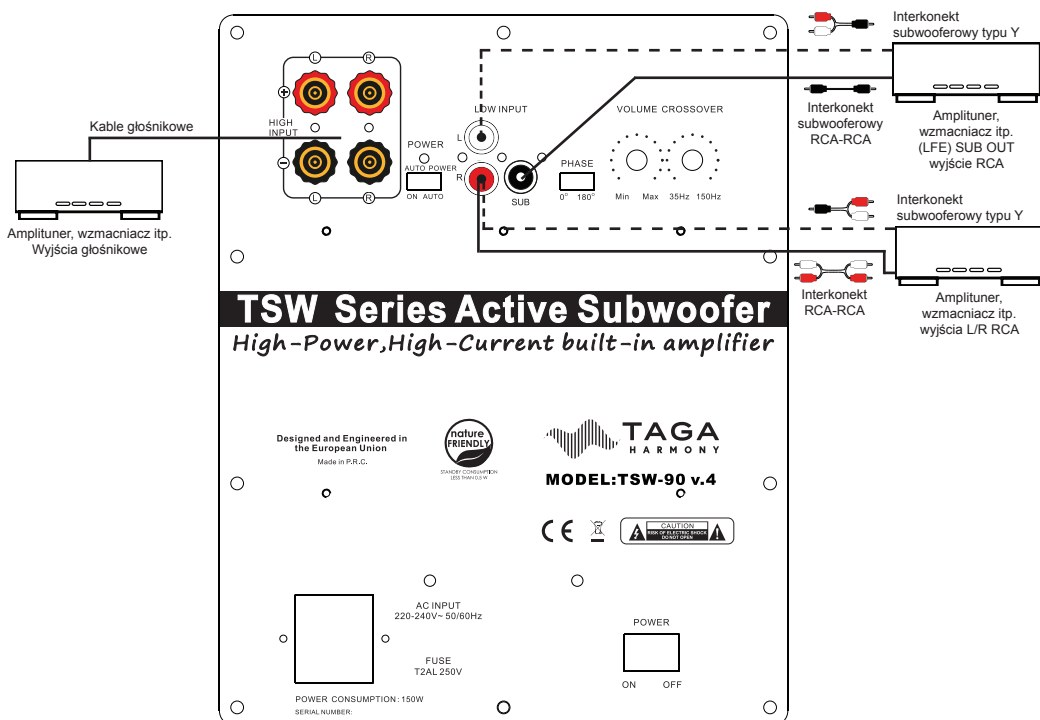

Konfiguracja subwoofera

I. PODŁĄCZENIE Z UŻYCIEM WYJŚCIA SUBWOOFEROWEGO LFE (SUB OUT)

To połączenie jest zalecane, jeśli Twój sprzęt audio jest wyposażony w filtrowane wyjście subwoofera RCA (zwykle oznaczone jako LFE, SUB OUT, SUBWOOFER itp.).

Dostępne są 2 opcje połączenia:

- Używając pojedynczego kabla subwooferowego RCA - podłącz wyjście LFE z wejściem LOW INPUT SUB na tylnym panelu.
- Używając kabla subwooferowego typu Y (1xRCA do 2xRCA) - podłącz złącze 1xRCA do wyjścia LFE, a złącza 2xRCA do lewego L i prawego R wejścia LOW INPUT na tylnym panelu.



Połączenie typu Y zwiększa poziom basów subwoofera o kilka decybeli.

II. POŁĄCZENIE Z WYJŚCIEM STEREO RCA (L/R)

Jeśli Twój sprzęt audio nie jest wyposażony w filtrowane wyjście subwoofera LFE (SUB OUT), możesz użyć zwykłych wyjść stereo RCA (niefiltrowane).

Dostępne są 2 opcje połączenia:

- Używając pary kabla subwooferowego RCA - podłącz wyjścia RCA L/R Twojego sprzętu audio do lewego L i prawego R wejścia LOW INPUT na tylnym panelu.
- Używając kabla subwooferowego typu Y (1xRCA do 2xRCA) - podłącz złącza 2xRCA do wyjść L/R RCA Twojego sprzętu audio, a złącze 1xRCA do lewego L i prawego R wejścia LOW INPUT na tylnym panelu.

III. KORZYSTANIE Z WYJŚĆ GŁOŚNIKOWYCH

Możesz użyć zwykłych kabli głośnikowych do podłączenia subwoofera ze sprzętem audio - ten proces jest taki sam, jak podłączenie podstawowych kolumn stereo.

Za pomocą kabli głośnikowych połącz terminale wyjściowe kanałów głośnikowych znajdujących się w Twoim sprzęcie audio z wejściowymi terminalami głośnikowymi (L – lewy, R – prawy) na tylnym panelu.

Należy zwrócić uwagę na prawidłowe podłączenie polaryzacji sprzętu audio z subwooferem w każdej grupie terminali głośnikowych (CZERWONY + z CZERWONYM +, CZARNY - z CZARNYM -).



Nie pozwól, aby nieizolowane przewody głośnikowe stykały się ze sobą lub jakkolwiek metalową częścią urządzenia, może to spowodować uszkodzenie subwoofera i / lub sprzętu audio.

Może być to powodem do nieuznania gwarancji.

Więcej informacji o podłączeniu kabli głośnikowych znajdziesz w instrukcji obsługi sprzętu audio.









Regulacja zwrotnicy (CROSSOVER) nie jest aktywna z wejściem Low Input Sub.

Wszelkie regulacje i filtrowanie sygnału należy ustawić w konfiguracji sprzętu audio.

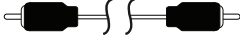
5. Twój subwoofer jest gotowy do pracy.

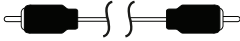
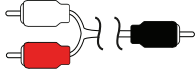
Opcje podłączenia zewnętrznych urządzeń audio:

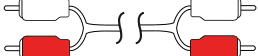
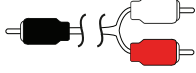
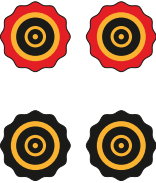
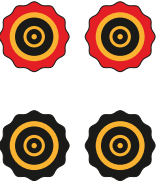
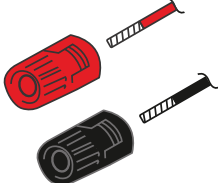
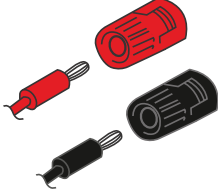
Wejście subwoofer	Wyjście urządzenia zewnętrzne	Kabel połączeniowy
<p>SUB</p> 	<p>(LFE) SUB OUT</p> 	<p>Interkonekt subwooferowy RCA-RCA (1 sztuka zestawie)</p> 
<p>L/R</p> 	<p>(LFE) SUB OUT</p> 	<p>Interkonekt subwooferowy RCA-RCA (1 sztuka zestawie)</p>  <p>lub</p> <p>Interkonekt subwooferowy typu Y (brak w zestawie)</p> 
<p>L/R</p> 	<p>Wyjścia L/R RCA</p> 	<p>Interkonekt RCA-RCA (brak w zestawie)</p>  <p>lub</p> <p>Interkonekt subwooferowy typu Y (brak w zestawie)</p> 
<p>HIGH INPUT</p> 	<p>WYJŚCIE GŁOŚNIKOWE</p> 	<p>Kable głośnikowe (brak w zestawie) (połączenie pokazano dla 1 kanału) Bez wtyków</p>  <p>Zakończony wtykami typu „banan”</p> 

Przedstawione złącza w urządzeniach zewnętrznych i możliwości połączeń mogą się różnić w zależności od urządzenia.

Obsługa

1. Podłącz kabel zasilający do subwoofera i do gniazdka elektrycznego.
2. Włącz subwoofer - naciśnij przełącznik zasilania (przełącznik zasilania znajduje się w pozycji ON).
Dioda LED statusu zasilania zacznie migać przez kilka sekund a następnie powinna świecić się w sposób ciągły.
Jeśli tak się nie stanie, oznacza to, że subwoofer działa w nienormalnym stanie (tryb ochrony) - wyłącz zasilanie, odłącz kabel zasilający i sprawdź, czy jakiegokolwiek kable nie są zwarte.
Po podłączeniu kabla ponownie włącz subwoofer.

Uwaga! Sprawdź „Dodatkowe informacje”, aby uzyskać inne przydatne informacje.



Wysoki poziom głośności może uszkodzić subwoofer.
Może być to powodem do nieuznania gwarancji.

Regulator głośności (VOLUME):

Za pomocą regulatora głośności na tylnym panelu można regulować głośność od minimum (pokrętko - maksymalnie przeciwnie do ruchu wskazówek zegara) do maksimum (pokrętko - maksymalnie zgodnie z ruchem wskazówek zegara).



Gdy pokrętko znajduje się w pozycji maksymalnej może nastąpić pogorszenie jakości dźwięku i wystąpienie zniekształceń.
Może to spowodować uszkodzenie subwoofera.
Może być to powodem do nieuznania gwarancji.

Przełącznik automatycznego zasilania (AUTO POWER):

Niektóre modele mogą być wyposażone w funkcję automatycznego wykrywania sygnału audio.

Po włączeniu subwoofera wybierz jeden z dwóch trybów pracy:

Auto Power (ON) – kiedy przełącznik zasilania znajduje się w pozycji ON, subwoofer pozostanie cały czas włączony. Dioda LED statusu zasilania będzie świecić się w sposób ciągły.

Auto Power (AUTO) – gdy przełącznik zasilania znajduje się w pozycji ON:

- Jeśli przez jakiś czas nie zostanie wykryty żaden wejściowy sygnał audio, subwoofer przejdzie w tryb oczekiwania. Dioda LED statusu zasilania zacznie migać.
- Jeśli subwoofer odbierze wejściowy sygnał audio, automatycznie wyjdzie z trybu oczekiwania i zacznie działać. Dioda LED statusu zasilania będzie świecić się w sposób ciągły.



Jeśli wejściowy sygnał audio jest zbyt słaby, tryb Auto Power (AUTO) może nie działać prawidłowo - spróbuj zwiększyć poziom sygnału wyjściowego dla subwoofera w ustawieniach sprzętu audio lub użyj trybu Auto Power (ON).



Czas niezbędny do włączenia i wyłączenia trybu Auto Power (AUTO) może się różnić w zależności od mocy sygnału wejściowego audio i czasu aktywności subwoofera.

Obsługa

Regulator zwrotnicy (CROSSOVER):

Funkcja aktywna tylko dla: wejścia Low Input L i R, wejściowych terminali głośnikowych (L i R).

Regulator umożliwia regulację filtra dolnoprzepustowego i wpływa na górną granicę częstotliwości subwoofera.

Regulację można wykonać płynnie pomiędzy zakresami częstotliwości, które są podane w opisie regulatora na tylnym panelu.

Po ustawieniu określi najwyższą częstotliwość, jaką będzie odtwarzał subwoofer.

Najlepsze wyniki osiąga się, gdy korekty są wykonywane na „słuch” - obracaj pokrętko, aż zakres częstotliwości subwoofera będzie dobrze pasować do zakresu kolumn frontowych i reszty systemu. Ustawienie zwrotnicy na zbyt niskim poziomie spowoduje powstanie luki między pasmem głośników przednich i subwoofera.

Ustawienie zbyt wysokiej częstotliwości spowoduje, że określone częstotliwości zostaną zduplikowane lub przesunięte.



Używanie regulacji CROSSOVER przy wysokich poziomach głośności może spowodować uszkodzenie subwoofera.

Może być to powodem do nieuznania gwarancji.

Przełącznik fazy (PHASE):

Przełącznik fazy pomaga w pełni i spójnie zintegrować subwoofer z resztą systemu audio.

Kiedy słyszysz, że bas z subwoofera jest słaby lub przesunięty, może to oznaczać, że subwoofer działa poza fazą - spróbuj zmienić fazę za pomocą tego przełącznika.

Dodatkowe informacje

Wyrzewanie

Subwoofer TAGA Harmony będzie brzmiał świetnie od razu po wyjęciu z opakowania, ale wewnętrzne komponenty wymagają wstępnego „wyrzania” w celu osiągnięcia pełni swoich możliwości.

Podczas „wyrzewania” zalecamy działanie subwoofera przy średnich poziomach głośności. Wstępne wyrzewanie następuje po około 10 godzinach odtwarzania.

Pełne możliwości soniczne stabilizują się w czasie od 40 do 60 godzin odtwarzania.

Wyłączanie subwoofera

Upewnij się, że wyłączasz subwoofer jako pierwszy podczas wyłączania całego systemu.



Jeżeli subwoofer był wyłączony przez krótki czas, odczekaj przynajmniej 2 minuty przed ponownym jego włączeniem.

Nie włączaj / wyłączaj subwoofera w krótkich odstępach czasu.

Stosuj się do tych wskazówek za każdym razem gdy wyłączasz / włączasz subwoofer.

Pozwoli to zminimalizować przeciążenia (pochodzące od wysokich napięć) którym poddawane są wewnętrzne komponenty.



Zaleca się wyłączenie subwoofera, jeśli nie będzie używany przez dłuższy czas.

Szum tła i zakłócenia

To normalne zjawisko, że wbudowany wzmacniacz może wytwarzać pewne ilości szumów (zwanymi szumami tła lub szumami własnymi), które mogą być słyszalne w przetworniku subwoofera.

Transformator sieciowy - filtry i kondycjonery zasilania

To normalne zjawisko, że transformator sieciowy urządzenia może generować pewną ilość słyszalnych szumów w czasie pracy i w trybie oczekiwania.

Bardzo głośna praca transformatora sieciowego może być spowodowana niską jakością zasilania (wahania napięcia itp.). W takim przypadku sugerujemy zastosowanie filtra lub kondycjonera zasilania, można też spróbować zasilić to urządzenie z innej linii zasilającej niż pozostałe sprzęty (np. z gniazdko w innym pomieszczeniu).

Zalecamy kontakt z profesjonalnym instalatorem lub dealerem w celu instalacji produktów TAGA Harmony.

Rekomendujemy użycie wysokiej jakości kabli głośnikowych i innych akcesoriów instalacyjnych TAGA Harmony.



Zawartość opakowania

Subwoofer	1szt.
Pojedynczy kabel subwooferowy RCA-RCA	1szt.
Kabel zasilający	1szt.
Instrukcja obsługi	1szt.

Deklaracja zgodności UE

	<p>Produkt jest oznaczony symbolem widocznym z lewej strony. Jako jego producent, niniejszym oświadczamy, że ten produkt jest zgodny z następującym dyrektywami i rozporządzeniami UE: UE: 2014/35/EU (LVD) & 2014/53/EU & 2011/65/EU (RoHS)</p> <p>Pełny tekst deklaracji zgodności UE jest dostępny u producenta.</p>
---	---

Utylizacja produktu

 	<p>Pozbywanie się zużytego sprzętu elektrycznego i elektronicznego (stosowane w krajach Unii Europejskiej i w pozostałych krajach stosujących własne systemy zbiórki)</p> <p>Ten symbol na produkcie lub dokumentacji i opakowaniu oznacza, że produkt nie może być traktowany jako odpad komunalny, lecz powinno się go dostarczyć do odpowiedniego punktu zbiórki sprzętu elektrycznego i elektronicznego w celu recyklingu.</p> <p>Odpowiednie zagospodarowanie zużytego produktu zapobiega potencjalnym zagrożeniom dla środowiska i zdrowia ludzi, do których mogłyby dojść w przypadku niewłaściwego obchodzenia się z tymi odpadami.</p> <p>Recykling materiałów pomaga chronić zasoby naturalne.</p> <p>W celu uzyskania bardziej szczegółowych informacji na temat recyklingu tego produktu, należy skontaktować się z lokalną jednostką samorządu terytorialnego, ze służbami zajmującymi się zagospodarowywaniem odpadów lub ze sklepem, w którym zakupiono produkt.</p>
---	--

TAGA EUROPA
POLPAK POLAND Sp. z o.o.
AL.JERZOLIMSKIE 331A
05-816 REGULY k/WARSZAWY, POLAND
Email: biuro@polpak.com.pl
Internet: www.polpak.com.pl

www.TagHarmony.com