

Nikon

APARAT CYFROWY

Z fc

Instrukcja obsługi

- Przeczytaj dokładnie niniejszy dokument przed rozpoczęciem korzystania z aparatu.
- Aby zapewnić poprawne użytkowanie aparatu, koniecznie przeczytaj „Zasady bezpieczeństwa” (str. 11).
- Po przeczytaniu dokumentu przechowuj go w łatwo dostępnym miejscu, aby móc z niego skorzystać w przyszłości.



Zeskanuj kod, aby uzyskać szczegółową instrukcję obsługi.

nikon centrum pobierania Z fc



Instrukcja obsługi aparatu Z fc oraz Przewodnik użytkownika

Oprócz niniejszej *Instrukcji obsługi* do aparatu dołączony jest również *Przewodnik użytkownika*.

Instrukcja obsługi (ten dokument)

Instrukcja obsługi opisuje podstawową obsługę aparatu.



Przewodnik użytkownika

Przewodnik użytkownika, stanowiący uzupełnienie *Instrukcji obsługi*, zawiera bardziej szczegółowy opis funkcji i obsługi. *Przewodnik użytkownika* jest dostępny w wersji na komputery, smartfony i tablety.



nikon centrum pobierania Z fc



Z fc Model Name: N2016

✔ **Obiektywy z zestawu z obiektywem**

Więcej informacji na temat obiektywów dostarczanych jako część zestawu z obiektywem znajduje się w dokumentacji obiektywu dostępnej do pobrania z Centrum pobierania firmy Nikon.

✔ **Centrum pobierania firmy Nikon**

Odwiedź Centrum pobierania firmy Nikon, aby pobrać uaktualnienia oprogramowania sprzętowego, oprogramowanie NX Studio i inne oprogramowanie komputerowe firmy Nikon oraz dokumentację innych produktów Nikon, w tym aparatów, obiektywów NIKKOR i lamp błyskowych.
<https://downloadcenter.nikonimglib.com/>



✔ **Oryginalne oprogramowanie firmy Nikon**

Oprogramowanie komputerowe firmy Nikon, takie jak NX Studio, jest dostępne w Centrum pobierania firmy Nikon. Więcej informacji na ten temat znajduje się w dokumencie „Przewodnik użytkownika”.

Rozpoczynanie pracy z aparatem

■ Pierwsze kroki

1 Włóż akumulator i kartę pamięci (☐26).

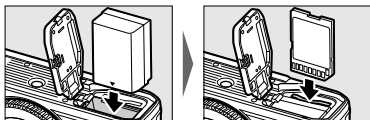

Więcej informacji na temat ładowania akumulatora znajduje się w części „Ładowanie akumulatora” (☐25).

2 Podłącz obiektyw (☐29).

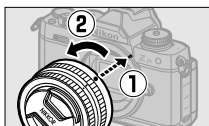

- Dopasuj wskaźnik na korpusie aparatu do wskaźnika na obiektywie (①) i obróć obiektyw we wskazanym kierunku (②).
- Do aparatu możesz też zamocować pasek. Więcej informacji na ten temat znajduje się w części „Mocowanie paska” (☐24).

3 Włącz aparat i wybierz język oraz ustaw zegar (☐32).

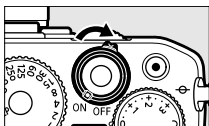

■ Wykonywanie (📖35) i przeglądanie (📖43) zdjęć

- 1 Obróć przełącznik trybów ekspozycji do położenia AUTO (📷).

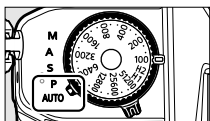

- 2 Aby ustawić ostrość, wciśnij spust migawki do połowy (tzn. delikatnie naciśnij spust migawki, zatrzymując palec, kiedy przycisk będzie wciśnięty do połowy).

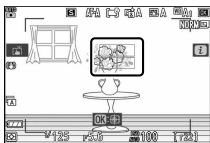

- 3 Nie podnosząc palca ze spustu migawki, wciśnij przycisk do końca, aby zrobić zdjęcie.



- 4 Obejrzyj zdjęcie.



Zawartość opakowania

Sprawdź, czy do aparatu zostały dołączone wszystkie wymienione tutaj elementy.

Aparat



Pokrywka bagnetu korpusu BF-N1



Gumowa muszla oczna DK-32 (dostarczana podłączona do aparatu)



- Karty pamięci są sprzedawane oddzielnie.
- Nabywcy opcjonalnego zestawu z obiektywem powinni sprawdzić, czy opakowanie zawiera również obiektyw.

Akumulator jonowo-litowy EN-EL25

Ładowarka MH-32 (dostarczana z adapterem wtyczki o kształcie różnym w zależności od kraju lub regionu sprzedaży)

Pasek (☐24)



Gwarancja (wydrukowana na czwartej stronie okładki niniejszego dokumentu)

Instrukcja obsługi

Informacje na temat tego dokumentu

■ ■ Symbole

W tym dokumencie stosowane są poniższe symbole i konwencje. Korzystaj z nich, aby uzyskać pomoc w odszukaniu potrzebnych informacji.

	Ikona oznaczająca uwagi, czyli informacje, które należy przeczytać przed rozpoczęciem korzystania z tego produktu.
	Ikona oznaczająca wskazówki, czyli dodatkowe informacje, które mogą okazać się pomocne podczas korzystania z tego produktu.
	Ta ikona oznacza odniesienia do innych rozdziałów tego dokumentu.

■ ■ Konwencje

- Ten aparat używa karty pamięci SD, SDHC i SDXC, nazywanych w tym dokumencie „kartami pamięci”. Karty pamięci SD, SDHC i SDXC mogą być również czasami nazywane „kartami pamięci SD”.
- W tym dokumencie ładowarki akumulatorów nazywane są „ładowarkami”.
- W tym dokumencie ekran monitora aparatu i ekran wizjera podczas fotografowania jest nazywany „ekranem fotografowania”. W większości przypadków ilustracje przedstawiają monitor.
- W tym dokumencie smartfony i tablety są określane terminem „urządzenia inteligentne”.
- W tym dokumencie termin „ustawienia domyślne” jest stosowany do fabrycznych ustawień aktywnych bezpośrednio po dostawie produktu. Omówienia w tym dokumencie opierają się na założeniu, że stosowane są ustawienia domyślne.

■ ■ Pomoc techniczna Nikon

Jeśli potrzebujesz pomocy technicznej, możesz ją uzyskać na wiele sposobów.

- **Dla użytkowników w USA:** <https://www.nikonusa.com/>
- **Dla użytkowników w Kanadzie:** <https://www.nikon.ca/>
- **Dla użytkowników w Meksyku:** <https://www.nikon.com.mx/>
- **Dla użytkowników w Ameryce Łacińskiej:**
<https://www.nikonamericalatina.com/>
- **Dla użytkowników w Europie:** <https://www.europe-nikon.com/support>
- **Dla użytkowników w Azji, Oceanii, na Bliskim Wschodzie i w Afryce:**
<https://www.nikon-asia.com/>

Spis treści

<i>Instrukcja obsługi aparatu Z fc oraz Przewodnik użytkownika</i>	2
Rozpoczynanie pracy z aparatem	4
Zawartość opakowania	6
Informacje na temat tego dokumentu	7
Zasady bezpieczeństwa	11
Uwagi	17
Części aparatu	21
Korpus aparatu	21
Pierwsze kroki	24
Mocowanie paska	24
Ładowanie akumulatora	25
Wkładanie akumulatora i karty pamięci	26
Podłączanie obiektywu	29
Otwieranie monitora	31
Włączanie aparatu	32
Podstawy fotografowania i odtwarzania	35
Robienie zdjęć (tryb  automatyczny)	35
Nagrywanie wideo (tryb  automatyczny)	40
Wyświetlanie zdjęć	43
Rozwiązywanie problemów	44
Przed skontaktowaniem się z działem obsługi klienta	44
Uwagi techniczne	46
Dbanie o aparat	46
Dbanie o aparat i akumulator: Przestrogi	47
Znaki towarowe i licencje	55
Uwagi	57
Bluetooth i Wi-Fi (bezprowadowa sieć LAN)	59

Warunki gwarancji - Gwarancja na usługi serwisowe firmy Nikon świadczone w Europie	62
--	----

Zasady bezpieczeństwa

Aby zapobiec uszkodzeniu mienia lub obrażeniom ciała użytkownika lub innych osób, przed rozpoczęciem korzystania z tego produktu przeczytaj „Zasady bezpieczeństwa” w całości.

Po przeczytaniu tych instrukcji dotyczących bezpieczeństwa przechowuj je w łatwo dostępnym miejscu, aby móc z nich skorzystać w przyszłości.

⚠ **NIEBEZPIECZEŃSTWO:** nieprzestrzeganie środków ostrożności oznaczonych tą ikoną niesie wysokie ryzyko śmierci lub poważnych obrażeń ciała.

⚠ **OSTRZEŻENIE:** nieprzestrzeganie środków ostrożności oznaczonych tą ikoną może prowadzić do śmierci lub poważnych obrażeń ciała.

⚠ **PRZESTROGA:** nieprzestrzeganie środków ostrożności oznaczonych tą ikoną może prowadzić do obrażeń ciała lub uszkodzenia mienia.



OSTRZEŻENIE

Nie używać podczas chodzenia lub kierowania pojazdem.

Nieprzestrzeganie tego środka ostrożności może prowadzić do wypadków lub obrażeń ciała z innego powodu.

Nie demontować ani nie modyfikować tego produktu. Nie dotykać wewnętrznych części odsłoniętych w wyniku upadku lub innego wypadku.

Nieprzestrzeganie tych środków ostrożności może prowadzić do porażenia prądem lub innych obrażeń ciała.

W razie zauważenia nietypowych objawów, jak wydostawanie się dymu z produktu, nagrzanie produktu lub nietypowe zapachy, niezwłocznie odłączyc akumulator lub inne źródło zasilania.

Dalsze użytkowanie może prowadzić do pożaru, poparzeń lub innych obrażeń ciała.

Chronić przed wodą i wilgocią. Nie dotykać mokrymi rękami. Nie dotykać wtyczki mokrymi rękami.

Nieprzestrzeganie tych środków ostrożności może prowadzić do pożaru lub porażenia prądem.

Nie narażać skóry na przedłużoną styczność z tym produktem, gdy jest on włączony lub podłączony do zasilania.

Nieprzestrzeganie tego środka ostrożności może prowadzić do słabych oparzeń.

Nie używać tego produktu w miejscach występowania łatwopalnych pyłów lub gazów, takich jak propan, opary benzyny lub aerozole.

Nieprzestrzeganie tego środka ostrożności może prowadzić do wybuchu lub pożaru.

Nie patrzeć bezpośrednio na słońce lub inne jasne źródło światła przez obiektyw.

Nieprzestrzeganie tego środka ostrożności może prowadzić do uszkodzenia wzroku.

Nie kierować lampy błyskowej ani diody wspomagającej AF na operatora pojazdu mechanicznego.

Nieprzestrzeganie tego środka ostrożności może prowadzić do wypadków.

Przechowywać ten produkt w miejscu niedostępnym dla dzieci.

Nieprzestrzeganie tego środka ostrożności może prowadzić do obrażeń ciała lub wadliwego działania produktu. Dodatkowo należy pamiętać, że małe części mogą być przyczyną zadławienia. W razie połknięcia jakiegokolwiek części tego produktu przez dziecko, niezwłocznie uzyskać pomoc lekarską.

Nie oplatać, nie owijać ani nie okręcać pasków wokół szyi.

Nieprzestrzeganie tego środka ostrożności może prowadzić do wypadków.

Nie używać akumulatorów, ładowarek, zasilaczy sieciowych ani kabli USB, które nie są specjalnie przeznaczone do użytku z tym produktem. Podczas korzystania z akumulatorów, ładowarek, zasilaczy sieciowych i kabli USB przeznaczonych do użytku z tym produktem nie wolno:

- **Uszkadzać, modyfikować, ciągnąć silnie lub zginać przewodów albo kabli, umieszczać na nich ciężkich przedmiotów ani narażać ich na działanie gorąca lub płomieni.**
- **Używać konwerterów podróży lub zasilaczy przeznaczonych do zmiany poziomu napięcia ani w połączeniu z przemiennikami prądu stałego na prąd zmienny.**

Nieprzestrzeganie tych środków ostrożności może prowadzić do pożaru lub porażenia prądem.

Nie dotykać wtyczki podczas ładowania produktu ani nie używać zasilacza sieciowego podczas burz z piorunami.

Nieprzestrzeganie tego środka ostrożności może prowadzić do porażenia prądem.

Nie dotykać gołymi rękami miejsc narażonych na działanie skrajnie wysokich lub niskich temperatur.

Nieprzestrzeganie tego środka ostrożności może prowadzić do poparzeń lub odmrożeń.



PRZESTROGA

Nie pozostawiać obiektywu skierowanego na słońce lub inne źródła silnego światła.

Światło zogniskowane przez obiektyw może spowodować pożar lub uszkodzenie wewnętrznych części produktu. Podczas fotografowania obiektów pod światło utrzymywać słońce w znacznej odległości poza kadrem. Światło słoneczne zogniskowane wewnątrz aparatu, gdy słońce znajduje się blisko kadru, może spowodować pożar.

**Wyłączać ten produkt, gdy jego użytkowanie jest zabronione.
Wyłączać funkcje bezprzewodowe, gdy korzystanie z urządzeń
bezprzewodowych jest zabronione.**

Sygnały o częstotliwości radiowej emitowane przez ten produkt mogą zakłócać działanie wyposażenia na pokładzie samolotu lub w szpitalach albo innych placówkach opieki zdrowotnej.

**Wyjąć akumulator i odłączyć zasilacz sieciowy, jeśli ten produkt nie
będzie używany przez długi okres.**

Nieprzestrzeganie tego środka ostrożności może prowadzić do pożaru lub wadliwego działania produktu.

**Nie wyzwać błysku lampy błyskowej, gdy lampa styka się albo jest
w bezpośredniej bliskości ze skórą lub jakimś przedmiotem.**

Nieprzestrzeganie tego środka ostrożności może prowadzić do poparzeń lub pożaru.

**Nie pozostawiać produktu w miejscu, gdzie będzie on narażony
na wpływ skrajnie wysokiej temperatury przez długi okres,
np. w zamkniętym samochodzie lub w miejscu bezpośrednio
nasłonecznionym.**

Nieprzestrzeganie tego środka ostrożności może prowadzić do pożaru lub wadliwego działania produktu.

Nie patrzeć bezpośrednio na diodę wspomagającą AF.

Nieprzestrzeganie tego środka ostrożności może negatywnie wpływać na wzrok.

**Nie transportować aparatów lub obiektów z podłączonymi
statywami lub podobnymi akcesoriami.**

Nieprzestrzeganie tego środka ostrożności może prowadzić do obrażeń ciała lub wadliwego działania produktu.



NIEBEZPIECZEŃSTWO (Akumulatory)

Nie obchodzić się niewłaściwie z akumulatorami.

Nieprzestrzeganie następujących środków ostrożności może prowadzić do wycieku płynu z akumulatorów albo ich przegrzania, pęknięcia lub zapłonu:

- Używać jedynie akumulatorów zatwierdzonych do użytku w tym produkcie.
- Nie narażać akumulatorów na działanie płomieni lub nadmiernego gorąca.
- Nie demontować.
- Nie zwierać styków, dotykając nimi naszyjników, spinek do włosów lub innych metalowych przedmiotów.
- Nie narażać akumulatorów ani produktów, do których są włożone, na silne wstrząsy i uderzenia.
- Nie stawać na akumulatorach, nie przekłuwać ich gwoździami ani nie uderzać w nie młotkami.

Ładować tylko we wskazany sposób.

Nieprzestrzeganie tego środka ostrożności może prowadzić do wycieku płynu z akumulatorów albo ich przegrzania, pęknięcia lub zapłonu.

Jeśli płyn z akumulatora dostanie się do oczu, przepłukać oczy dużą ilością czystej wody i niezwłocznie uzyskać pomoc lekarską.

Opóźnienie interwencji może prowadzić do uszkodzenia oczu.

Postępować zgodnie z poleceniami personelu linii lotniczej.

Jeśli pozostawi się akumulatory bez nadzoru na dużej wysokości w środowisku pozbawionym ciśnienia, może dojść do wycieku elektrolitu z akumulatorów albo przegrzania, pęknięcia lub zapłonu akumulatorów.



OSTRZEŻENIE (Akumulatory)

Przechowywać akumulatory w miejscu niedostępnym dla dzieci.

W razie połknięcia akumulatora przez dziecko, niezwłocznie uzyskać pomoc lekarską.

Przechowywać akumulatory w miejscu niedostępnym dla zwierząt domowych i innych zwierząt.

Jeśli akumulatory zostaną ugryzione, zmiażdżone lub w inny sposób uszkodzone przez zwierzęta, może dojść do wycieku płynu z akumulatorów, ich przegrzania, pęknięcia lub zapłonu.

Nie zanurzać akumulatorów w wodzie ani nie narażać ich na działanie deszczu.

Nieprzestrzeganie tego środka ostrożności może prowadzić do pożaru lub wadliwego działania produktu. Niezwłocznie wysuszyć produkt ręcznikiem lub podobnym przedmiotem, jeśli się zamoczy.

Niezwłocznie zaprzestać użytkowania w przypadku zauważenia jakichkolwiek zmian w akumulatorach, takich jak odbarwienie lub odkształcenie. Przestać ładować akumulatory EN-EL25, jeśli nie ładują się w wyznaczonym czasie.

Nieprzestrzeganie tych środków ostrożności może prowadzić do wycieku płynu z akumulatorów albo ich przegrzania, pęknięcia lub zapłonu.

Jeśli akumulatory już nie są potrzebne, zaizolować ich styki taśmą.

Zetknięcie się metalowych przedmiotów ze stykami może spowodować przegrzanie, pęknięcie lub pożar.

Jeśli płyn z akumulatora zetknie się ze skórą lub odzieżą osoby, niezwłocznie przepłukać miejsce styczności dużą ilością czystej wody.

Nieprzestrzeganie tego środka ostrożności może prowadzić do podrażnienia skóry.

Uwagi

- Żadna część dokumentacji dołączonej do tego urządzenia nie może być powielana, przesyłana, przekształcana, przechowywana w systemie służącym do pozyskiwania informacji ani tłumaczona na jakikolwiek język niezależnie od formy i sposobu bez uprzedniej pisemnej zgody firmy Nikon.
- Firma Nikon zastrzega sobie prawo do zmiany wyglądu i danych technicznych sprzętu i oprogramowania opisanych w tym dokumencie w dowolnym momencie i bez wcześniejszego powiadomienia.
- Firma Nikon nie ponosi odpowiedzialności za ewentualne szkody spowodowane użytkowaniem aparatu.
- Dołożono wszelkich starań, aby informacje zawarte w tej dokumentacji były ścisłe i pełne, jednak w przypadku zauważenia jakichkolwiek błędów lub pominięć będziemy wdzięczni za poinformowanie o nich lokalnego przedstawiciela firmy Nikon (adres podany osobno).

● Uwaga o zakazie kopiowania i reprodukcji

Samo posiadanie materiałów skopiowanych lub powielonych cyfrowo za pomocą skanera, cyfrowego aparatu fotograficznego lub innego urządzenia może być zabronione i podlegać odpowiedzialności karnej.

• **Dokumenty, których kopiowanie lub powielanie jest zabronione i podlega odpowiedzialności karnej**

Nie wolno kopiować ani powielać banknotów, monet, papierów wartościowych, obligacji państwowych ani samorządowych, nawet jeżeli egzemplarze powstałe w wyniku skopiowania lub reprodukcji zostaną oznaczone jako „Przykład” lub „Wzór”.

Zabronione jest kopiowanie i reprodukcja banknotów, monet i papierów wartościowych znajdujących się w obiegu w innym kraju.

Jeżeli nie uzyskano wcześniej pozwolenia ze strony właściwych władz, zabronione jest kopiowanie i reprodukcja nieużywanych znaczków pocztowych i kart pocztowych wyemitowanych przez rząd.

Zabronione jest kopiowanie i reprodukcja pieczęci i poświadczonych dokumentów urzędowych.

- **Ograniczenia dotyczące niektórych kopii i reprodukcji**

Władze wprowadziły ograniczenia dotyczące kopiowania i reprodukcji papierów wartościowych emitowanych przez firmy prywatne (akcje, faktury, czek, bono towarowe itp.), biletów na dojazdy oraz talonów i kuponów. Wyjątkiem są sytuacje, gdy pewna minimalna liczba kopii jest wymagana w firmie do użytku służbowego. Zabronione jest również kopiowanie i powielanie paszportów wydanych przez rząd, zezwoleń wydanych przez organy publiczne i grupy prywatne, dowodów osobistych, biletów i bonów żywnościowych.

- **Przestrzegaj treści informacji o prawach autorskich**

Zgodnie z prawem ochrony własności intelektualnej, wykonanych aparatem zdjęć ani nagrań prac chronionych prawem autorskim nie wolno wykorzystywać bez zgody właściciela praw autorskich. Użytek osobisty stanowi wyjątek, ale zwróć uwagę, że nawet użytek osobisty może być ograniczony w przypadku zdjęć lub nagrań wystaw lub występów na żywo.

- **Używać tylko markowych akcesoriów elektronicznych Nikon**

Aparaty Nikon zostały zaprojektowane zgodnie z najwyższymi standardami i zawierają złożone obwody elektroniczne. Tylko akcesoria elektroniczne marki Nikon (w tym obiektywy, ładowarki, akumulatory, zasilacze sieciowe i opcjonalne lampy błyskowe) zatwierdzone przez firmę Nikon do użytku w połączeniu z tym aparatem cyfrowym Nikon są specjalnie zaprojektowane i przeznaczone do pracy zgodnie z wymogami dotyczącymi działania i bezpieczeństwa tych obwodów elektronicznych, co zostało potwierdzone odpowiednimi testami.

Korzystanie z akcesoriów elektronicznych marek innych niż Nikon może spowodować uszkodzenie aparatu i unieważnienie gwarancji Nikon.

Korzystanie z akumulatorów jonowo-litowych innych firm, bez znaku holograficznego firmy Nikon (przedstawionego poniżej), może zakłócić

normalną pracę aparatu lub spowodować przegrzanie, zapłon, przebicie lub wyciek z akumulatora.



Aby uzyskać więcej informacji o markowych akcesoriach firmy Nikon, należy skontaktować się z lokalnym przedstawicielem handlowym firmy Nikon.

● Karty pamięci

- W trakcie pracy karty pamięci mogą się nagrzewać. Zachowaj szczególną ostrożność podczas wyjmowania karty pamięci z aparatu.
- Podczas formatowania karty, rejestrowania i usuwania danych bądź ich kopiowania na komputer lub inne urządzenie nie wykonuj poniższych czynności. Nieprzestrzeganie tego środka ostrożności może doprowadzić do utraty danych lub uszkodzenia aparatu bądź karty pamięci.
 - Nie wyjmuj ani nie wkładaj karty pamięci
 - Nie wyłączaj aparatu
 - Nie wyjmuj akumulatora
- Nie dotykaj portu karty pamięci palcami ani metalowymi przedmiotami.
- Nie używaj nadmiernej siły podczas posługiwania się kartą pamięci. Nieprzestrzeganie tego środka ostrożności może prowadzić do uszkodzenia karty.
- Nie wyginaj ani nie upuszczaj karty pamięci. Nie narażaj karty na silne wstrząsy fizyczne.
- Nie narażaj karty pamięci na kontakt z wodą, ciepłem lub światłem słonecznym.
- Nie formatuj karty pamięci w komputerze.

✔ **Przed zrobieniem ważnych zdjęć**

Przed przystąpieniem do fotografowania ważnych okazji (np. ślubów lub własnych wypraw) należy zrobić zdjęcie próbne, aby mieć pewność, że aparat działa normalnie. Firma Nikon nie ponosi odpowiedzialności za straty ani utracone korzyści spowodowane niewłaściwym działaniem produktu.

✔ **Program Life-Long Learning**

Chcąc zapewnić klientom stałą pomoc techniczną i wiedzę na temat swoich produktów, firma Nikon w ramach programu „Life-Long Learning” udostępnia najświeższe informacje pod następującymi adresami internetowymi:

- **Dla użytkowników w USA:** <https://www.nikonusa.com/>
- **Dla użytkowników w Europie i Afryce:** <https://www.europe-nikon.com/support/>
- **Dla użytkowników w Azji, Oceanii i na Bliskim Wschodzie:** <https://www.nikon-asia.com/>

W witrynach tych można znaleźć aktualne informacje o produktach, wskazówki, odpowiedzi na najczęściej zadawane pytania oraz ogólne informacje na temat fotografowania cyfrowego i obróbki zdjęć.

Dodatkowych informacji udziela przedstawiciel firmy Nikon na danym obszarze. Dane kontaktowe można znaleźć pod następującym adresem:

<https://imaging.nikon.com/>

Części aparatu

Korpus aparatu

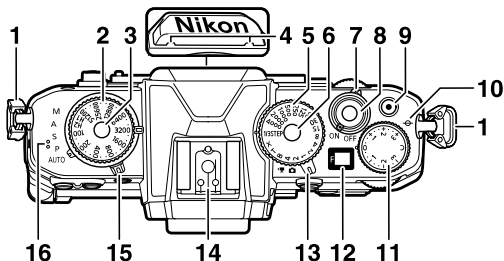

1 Zaczep paska

2 Pokrętko czułości ISO

3 Zwolnienie blokady pokrętki czułości ISO

4 Mikrofon stereofoniczny

5 Pokrętko czasów otwarcia migawki

6 Zwolnienie blokady pokrętki czasów otwarcia migawki

7 Włącznik zasilania

8 Spust migawki

9 Przycisk nagrywania wideo

10 \ominus (znacznik płaszczyzny ogniskowej)

11 Pokrętko kompensacji ekspozycji

12 Wyświetlacz LCD

13 Przełącznik trybu zdjęcie/wideo

14 Sanki mocujące (do opcjonalnej lampy błyskowej)

15 Przełącznik trybów ekspozycji

16 Głośnik

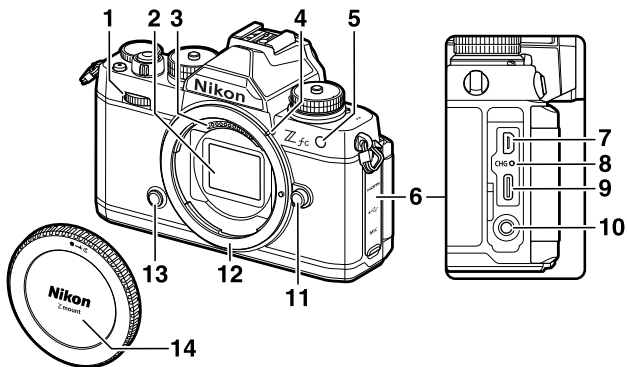

- | | | | |
|---|--|----|--------------------------------|
| 1 | Przednie pokrętło sterujące | 9 | Złącze USB |
| 2 | Matryca | 10 | Gniazdo mikrofonu zewnętrznego |
| 3 | Styki procesora | 11 | Przycisk zwalniania obiektywu |
| 4 | Znacznik pozycji mocowania obiektywu | 12 | Mocowanie obiektywu |
| 5 | Dioda wspomagająca AF
Lampa redukcji efektu czerwonych oczu
Dioda samowyzwalacza | 13 | Przycisk Fn |
| 6 | Pokrywka gniazd HDMI, USB mikrofonu | 14 | Pokrywka bagnetu korpusu |
| 7 | Złącze HDMI | | |
| 8 | Kontrolka ładowania | | |

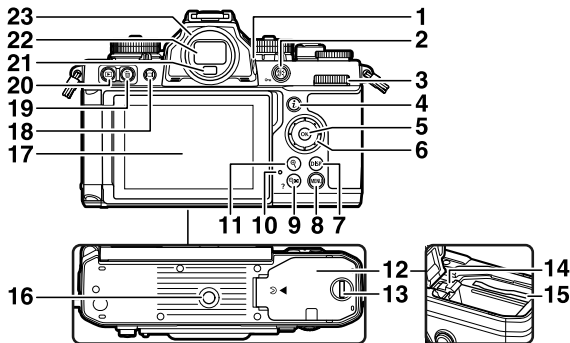

- | | | | |
|----|--|----|--|
| 1 | Pokrętko korekcji wady wzroku | 13 | Zatrząsek pokrywy komory akumulatora/gniazda karty pamięci |
| 2 | Przycisk (O-m) | 14 | Zatrząsek akumulatora |
| 3 | Główne pokrętko sterowania | 15 | Gniazdo karty pamięci |
| 4 | Przycisk | 16 | Gniazdo mocowania statywu |
| 5 | Przycisk | 17 | Monitor |
| 6 | Wybierak wielofunkcyjny | 18 | Przycisk |
| 7 | Przycisk DISP | 19 | Przycisk |
| 8 | Przycisk MENU | 20 | Przycisk |
| 9 | Przycisk (?) | 21 | Czujnik zbliżenia oka |
| 10 | Dioda dostępu do karty pamięci | 22 | Wizjer |
| 11 | Przycisk | 23 | Gumowa muszla oczna |
| 12 | Pokrywa komory akumulatora/gniazda karty pamięci | | |

Pierwsze kroki

Mocowanie paska

W celu zamocowania paska (dołączonego do zestawu lub zakupionego oddzielnie):

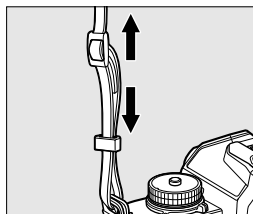
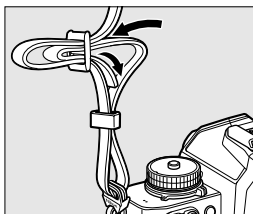
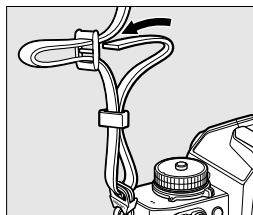
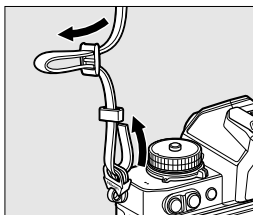

Ładowanie akumulatora

Przed użyciem naładuj dołączony do zestawu akumulator EN-EL25 w dołączonej do zestawu ładowarce MH-32.

✓ Akumulator i ładowarka

Przeczytaj ostrzeżenia i przestrogi znajdujące się w częściach „Zasady bezpieczeństwa” (□11) i „Dbanie o aparat i akumulator: Przestrogi” (□47).

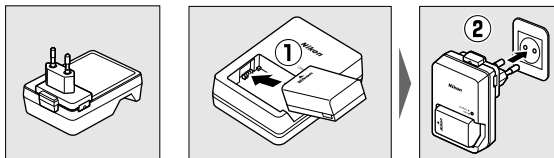

- Podłącz ładowarkę do gniazdka ściennego, aby naładować akumulator. W niektórych krajach ładowarka może być dostarczana z adapterem. Podczas ładowania kontrolka ładowarki miga, zaś po zakończeniu ładowania – świeci ciągle.
- Pełne naładowanie całkowicie rozładowanego akumulatora trwa około 2 godziny i 30 minut.

✓ Jeśli dioda CHARGE (ładowanie) miga szybko

Jeśli dioda **CHARGE** (ładowanie) miga szybko (8 razy na sekundę):

- **Wystąpił błąd ładowania akumulatora:** odłącz ładowarkę od zasilania, po czym wyjmij i ponownie włóż akumulator.
- **Temperatura otoczenia jest zbyt wysoka lub zbyt niska:** użyj ładowarki w temperaturze mieszczącej się w dopuszczalnym zakresie temperatur (0–40 °C).

Jeśli problem nie ustąpi, odłącz ładowarkę od zasilania i zakończ ładowanie. Zanieś akumulator i ładowarkę do autoryzowanego serwisu firmy Nikon.

Wkładanie akumulatora i karty pamięci

- Wyłącz aparat przed włożeniem lub wyjęciem akumulatora bądź karty pamięci.
- Manewrując akumulatorem tak, aby pomarańczowy zatrzask akumulatora pozostawał dociśnięty do jednego boku, wsuwaj akumulator do komory akumulatora, aż do zablokowania akumulatora w poprawnym położeniu przez zatrzask.
- Trzymając kartę pamięci w pozycji przedstawionej na ilustracji, wsuwaj ją prosto w gniazdo, aż zatrzaśnie się w poprawnym położeniu.

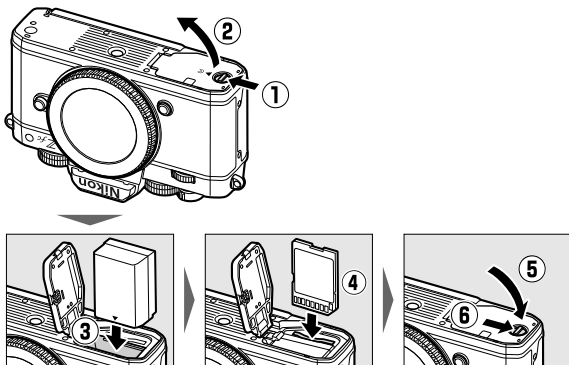

☑ Wyjmowanie akumulatora

Aby wyjąć akumulator, wyłącz aparat i otwórz pokrywę komory akumulatora/gniazda karty pamięci. Naciśnij zatrzask akumulatora w kierunku wskazanym strzałką, aby zwolnić akumulator, a następnie wyjmij go ręką.

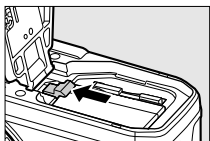

☑ Wyjmowanie karty pamięci

Upewnij się, że dioda dostępu do karty pamięci jest wyłączona, po czym wyłącz aparat i otwórz pokrywę komory akumulatora/gniazda karty pamięci. Wciśnij kartę, aby się wysunęła (1), po czym pociągnij, aby ją wyjąć (2).

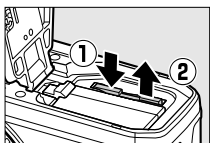

Poziom naładowania akumulatora



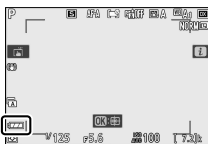

- Kiedy aparat jest włączony, poziom naładowania akumulatora wskazywany jest na ekranie fotografowania.



Monitor



Wizjer

- Wskazanie poziomu naładowania akumulatora zmienia się wraz ze spadkiem naładowania, od , poprzez  do . Kiedy poziom naładowania akumulatora zmniejszy się do , przerwij fotografowanie i naładuj akumulator lub użyj akumulatora zapasowego.
 - Jeśli pojawi się komunikat [**Spust migawki jest zablokowany. Naładuj akumulator.**], naładuj akumulator lub użyj akumulatora zapasowego.
-

✔ Licznik czasu czuwania

Licznik czasu czuwania w aparacie pomaga zmniejszyć szybkość rozładowywania się akumulatora. Jeśli przez 30 s nie zostanie wykonane żadne działanie, licznik czasu czuwania wyłączy monitor, wizjer i wyświetlacz LCD. Kilka sekund przed wyłączeniem wyświetlacz przyciemni się. W celu ich ponownego włączenia naciśnij spust migawki do połowy. Czas odliczany przez licznik czasu czuwania ustawia się w banku ustawień osobistych, ustawienie c3 [**Opóźnienie wyłączenia**] > [**Czas czuwania**].

Podłączanie obiektywu

- Aparatu można używać w połączeniu z obiektywami z mocowaniem Z. W tym dokumencie przykładowym obiektywem jest najczęściej NIKKOR Z DX 16–50mm f/3.5–6.3 VR.
- Zachowaj ostrożność, aby do wnętrza aparatu nie przedostał się kurz.
- Przed podłączeniem obiektywu sprawdź, czy aparat jest wyłączony.
 - Zdejmij pokrywkę bagnetu korpusu aparatu (1, 2) oraz pokrywkę tylną obiektywu (3, 4).

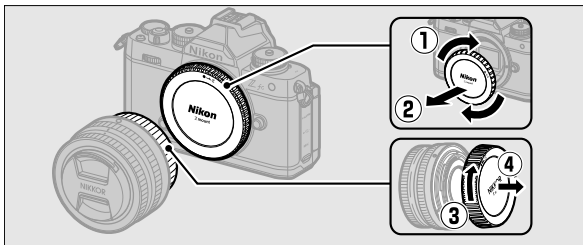

- Dopasuj znaczniki pozycji mocowania na aparacie (5) i obiektywie (6). Nie dotykaj matrycy ani styków obiektywu.

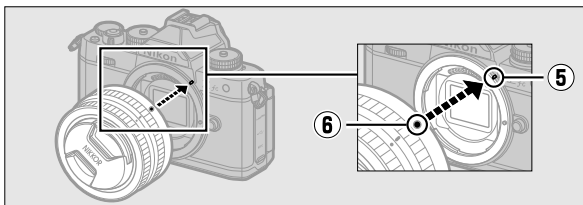

- Obracaj obiektywem, tak jak pokazano na ilustracji, aż zablokuje się w poprawnym położeniu (7).

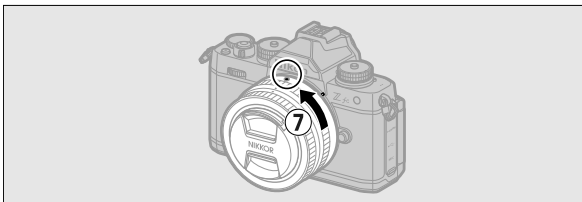

- Przed rozpoczęciem robienia zdjęć zdejmij przednią pokrywkę obiektywu.

☑ Obiektywy z mocowaniem F

- Pamiętaj, aby przymocować adapter do mocowania FTZ (dostępny osobno) przed użyciem obiektywu z mocowaniem F.
- Próba podłączenia obiektywu z mocowaniem F bezpośrednio do aparatu może spowodować uszkodzenie obiektywu lub matrycy.

Odłączanie obiektywów

- Po wyłączeniu aparatu naciśnij i przytrzymaj przycisk zwalniania obiektywu (1), obracając jednocześnie obiektywem w kierunku wskazanym na ilustracji (2).

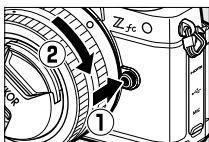

- Po zdjęciu obiektywu załóż na miejsce pokrywki obiektywu i pokrywkę bagnetu korpusu aparatu.

Otwieranie monitora

Powoli obróć monitor bez użycia nadmiernej siły.

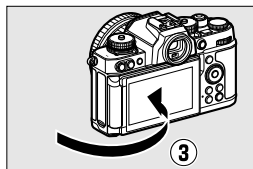
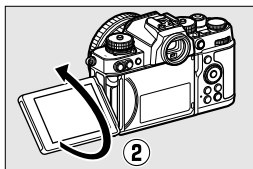
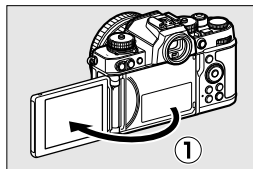
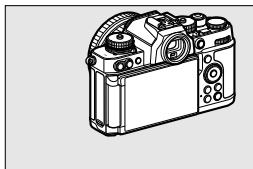

Włączanie aparatu

Po pierwszym włączeniu aparatu na wyświetlaczu pojawi się ekran wyboru języka. Wybierz język i ustaw zegar aparatu (do czasu ustawienia zegara wykonanie jakichkolwiek innych czynności będzie niemożliwe).

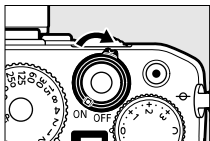

1 Włącz aparat.

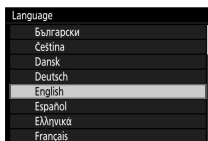

- Pojawi się ekran **[Język (Language)]**.





2 Wybierz język.

- Naciśnij  lub , aby wyróżnić żądany język, po czym naciśnij  (dostępne języki różnią się w zależności od kraju lub regionu, w którym aparat został zakupiony).
- Pojawi się ekran **[Strefa czasowa]**.

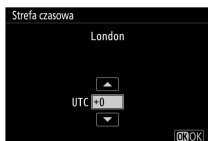
3 Wybierz strefę czasową.



- Naciśnij  lub , aby wybrać strefę czasową, po czym naciśnij .
- Na ekranie pojawi się lista wybranych miast w wybranej strefie oraz różnica między czasem w wybranej strefie czasowej a czasem UTC.
- Pojawi się ekran [**Format daty**].

4 Wybierz format daty.

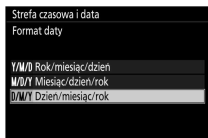

- Wyróżnij żądaną kolejność wyświetlania daty (roku, miesiąca i dnia) i naciśnij .
- Pojawi się ekran [**Czas letni**].

5 Włącz lub wyłącz czas letni.

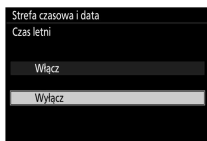

- Wyróżnij **[Włącz]** (czas letni włączony) lub **[Wyłącz]** (czas letni wyłączony) i naciśnij **OK**.
- Wybranie **[Włącz]** spowoduje przesunięcie zegara o godzinę do przodu. Aby cofnąć tę zmianę, wybierz **[Wyłącz]**.
- Pojawi się ekran **[Data i godzina]**.

6 Ustaw zegar.

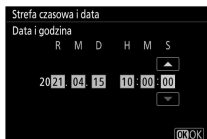

- Naciśnij **←** lub **→**, aby wyróżnić datę i godzinę i naciśnij **▲** lub **▼**, aby je zmienić.
- Naciśnij **OK**, aby potwierdzić ustawioną datę i godzinę.
- Wyświetlony zostanie komunikat **[Gotowe.]**, a aparat przełączy się do trybu fotografowania.

Podstawy fotografowania i odtwarzania

Robienie zdjęć (tryb ^{AUTO} automatyczny)

Wybierz tryb ^{AUTO} (automatyczny) do „łatwego fotografowania”.

✔ Obiektywy z wysuwanymi tubusami

Obiektywy z wysuwanymi tubusami należy wysunąć przed użyciem. Obracaj pierścieniem zoomu, tak jak pokazano na ilustracji, aż obiektyw zablokuje się w położeniu wysuniętym.

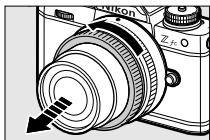

1 Wybierz tryb fotografowania, obracając przełącznik trybu zdjęć/video w położenie .

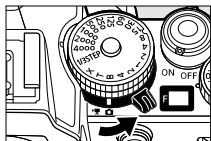

2 Obróć przełącznik trybów ekspozycji do położenia AUTO (AUTO).

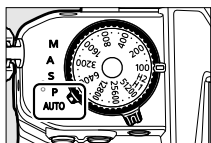

3 Przygotuj aparat.

Przytrzymując uchwyt lewą ręką, prawą ręką chwyć korpus aparatu lub obiektyw i zbliż łokiec do klatki piersiowej.



Orientacja pozioma
(krajobraz)



Orientacja pionowa
(portret)

4 Skieruj aparat na fotografowany obiekt.



Ustaw aparat tak, aby główny obiekt znalazł się w ramce pola AF (☐).

- Ramka pola AF zniknie, a wokół twarzy wykrytych przez aparat pojawi się żółta ramka pola AF. Jeśli aparat wykryje oczy, żółta ramka pola AF pojawi się wokół jednego lub drugiego oka fotografowanej osoby.



5 Naciśnij spust migawki do połowy, aby ustawić ostrość.



- Pole AF zostanie wyświetlone na zielono po ustawieniu ostrości przez aparat. Jeśli aparat nie może ustawić ostrości, ramka pola AF będzie migać.

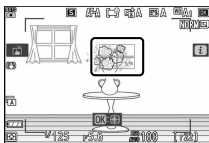

- Może zaświecić się dioda wspomagająca AF, aby pomóc w ustawieniu ostrości, jeśli obiekt jest słabo oświetlony.
- Jeśli aparat wykryje ludzką twarz lub oczy, pole AF zostanie wyświetlone na zielono, kiedy fotografowana osoba będzie ostra. Pole AF będzie migać na czerwono, kiedy aparat nie będzie w stanie ustawić ostrości.



✓ Dioda wspomagająca AF

Nie zasłaniaj diody wspomagającej AF, jeśli ta się świeci.



6 Płynnie wciśnij spust migawki do końca, aby zrobić zdjęcie.



✔ Dioda dostępu do karty pamięci

Podczas wykonywania zdjęcia dioda dostępu do karty pamięci świeci się. **Nie** wyjmuj karty pamięci ani akumulatora.

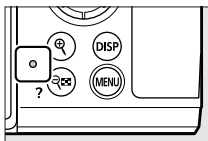

✔ Dotykowe wyzwolenie migawki

Możesz również wykonać zdjęcie, dotykając monitora. Dotknij obiektu, aby ustawić ostrość, po czym zabierz palec z ekranu, aby zwolnić migawkę.

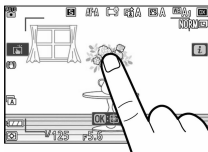

Nagrywanie wideo (tryb ^{AUTO} automatyczny)

Trybu ^{AUTO} (automatyczny) można również używać do „łatwego filmowania”.

- 1 Wybierz tryb wideo, obracając przełącznik trybu zdjęcie/wideo w położenie .

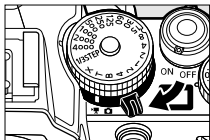

Pamiętaj, że w trybie wideo nie można używać opcjonalnych lamp błyskowych.

- 2 Obróć przełącznik trybów ekspozycji do położenia AUTO (^{AUTO}).

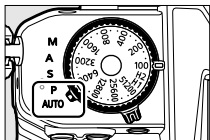

3 Naciśnij przycisk nagrywania wideo, aby rozpocząć nagrywanie.

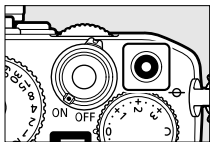

- Na monitorze lub w wizjerze wyświetlony zostanie wskaźnik nagrywania. Na monitorze pojawi się również pozostały czas nagrywania, tzn. szacowana ilość nowego materiału, jaką można zamieścić na karcie pamięci.

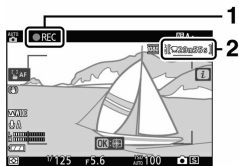

- 1 Wskaźnik nagrywania
- 2 Pozostały czas

- Dźwięk jest nagrywany przez wbudowany mikrofon. Nie zakrywaj mikrofonu podczas nagrywania.
- Jeśli podczas nagrywania dotkniesz obiektu na monitorze, pole AF będzie śledzić obiekt poruszający się w kadrze.

4 Ponownie naciśnij przycisk nagrywania wideo, aby zakończyć nagrywanie.

✔ Dioda dostępu do karty pamięci

Podczas nagrywania wideo dioda dostępu do karty pamięci świeci się. **Nie wyjmuj karty pamięci ani akumulatora.**

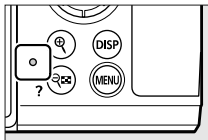

✔ Ikona

Ikona  wskazuje, że nie można nagrać wideo.



✔ Nagrywanie wideo

- Nagrywanie wideo zakończy się automatycznie, kiedy:
 - Zostanie osiągnięta maksymalna długość filmu
 - Zostanie wybrany inny tryb
 - Przełącznik trybu zdjęcie/wideo zostanie przestawiony do położenia 
 - Obiektyw zostanie odłączony
 - W nagranych materiale mogą być słyszalne następujące dźwięki wydawane przez aparat:
 - Dźwięk wydawany podczas regulacji autofokusa
 - Dźwięk wydawany podczas redukcji drgań
 - Dźwięk wydawany podczas korzystania z przysłony sterowanej elektrycznie
-

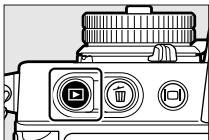

Wyświetlanie zdjęć

Naciśnij przycisk , aby wyświetlić na monitorze lub w wizjerze zdjęcia i wideo zarejestrowane aparatem.

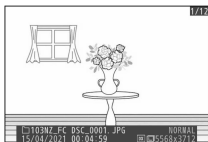

- Naciśnij  lub  bądź przesunij palcem po monitorze w lewo lub w prawo, aby wyświetlić kolejne/poprzednie zdjęcie.



- Pliki wideo są oznaczone ikoną  wyświetlaną w lewym górnym rogu monitora. Naciśnij przycisk  lub dotknij ikony  na monitorze, aby odtworzyć wideo.



- Aby zakończyć odtwarzanie i powrócić do trybu fotografowania, naciśnij spust migawki do połowy.

Rozwiązywanie problemów

Przed skontaktowaniem się z działem obsługi klienta

Poniższe działania pomogą rozwiązać wszelkie problemy z aparatem. Przed skontaktowaniem się ze sprzedawcą lub autoryzowanym serwisem firmy Nikon zapoznaj się z tą listą.

KROK 1

Sprawdź listę najczęściej występujących problemów.

Często występujące problemy i ich rozwiązania opisano w części dotyczącej rozwiązywania problemów w dokumencie *Przewodnik użytkownika*.

KROK 2

Wyłącz aparat i wyjmij akumulator, zaczekaj ok. minutę, po czym włóż akumulator i włącz aparat.

Po wykonaniu zdjęcia aparat może kontynuować zapis danych na karcie pamięci. Zaczekaj ok. minutę, zanim wyjmiesz akumulator.

KROK 3

Zajrzyj na stronę internetową firmy Nikon.

- Celem uzyskania informacji na temat wsparcia lub odpowiedzi na najczęściej zadawane pytania odwiedź lokalną wersję naszej strony internetowej (☑20).
- Aby pobrać najnowszą wersję oprogramowania aparatu, odwiedź stronę:
<https://downloadcenter.nikonimglib.com/>

KROK 4 Skontaktuj się z autoryzowanym serwisem firmy Nikon.

Uwagi techniczne

Dbanie o aparat

Przechowywanie

Jeśli aparat nie będzie używany przez długi czas, wyjmij akumulator. Przed wyjęciem akumulatora upewnij się, że aparat jest wyłączony. Nie przechowuj aparatu:

- w miejscach o słabej wentylacji lub wysokiej wilgotności przekraczającej 60%,
- w pobliżu urządzeń emitujących silne pola magnetyczne, takich jak telewizory czy odbiorniki radiowe,
- w miejscach narażonych na działanie temperatur powyżej 50 °C lub poniżej -10 °C.

Dbanie o aparat i akumulator: Przestrogi

Dbanie o aparat

- **Nie upuszczaj aparatu**

Nie upuszczaj aparatu ani obiektywu ani nie narażaj ich na uderzenia. Pod wpływem silnych uderzeń lub drgań produkt może nie działać prawidłowo.

- **Chroń przed wodą i wilgocią**

Chroń aparat przed wodą i wilgocią. Naprawa mechanizmu wewnętrznego zardzewiałego w wyniku przeniknięcia wody do aparatu jest nie tylko kosztowna, ale może okazać się niemożliwa do wykonania.

- **Unikaj nagłych zmian temperatury**

W przypadku przeniesienia aparatu z zimnego miejsca do ciepłego lub odwrotnie wewnątrz i na zewnątrz aparatu może dochodzić do skraplania się wody, która może spowodować uszkodzenia. Przed przeniesieniem aparatu z miejsca o dużej różnicy temperatur umieść aparat w futerale lub szczelnie zamkniętej torebce z tworzywa. Kiedy aparat dostosuje się do temperatury otoczenia, możesz wyjąć go z futerału i użyć.

- **Chroń aparat przed działaniem silnych pól magnetycznych**

Wyładowania elektrostatyczne lub pola magnetyczne emitowane przez urządzenia, takie jak nadajniki radiowe, mogą zakłócać pracę monitora, uszkodzić dane zapisane na karcie pamięci i wpływać na wewnętrzne obwody aparatu.

- **Nie pozostawiaj obiektywu skierowanego na słońce**

Nie pozostawiaj obiektywu skierowanego na słońce lub inne źródła silnego światła przez dłuższy czas. Intensywne światło może uszkodzić matrycę, powodując jej wyblaknięcie lub wypalenie. Zdjęcia wykonywane aparatem mogą być wówczas nieostre (efekt białego rozmycia).

- **Lasery i inne jasne źródła światła**

Nie kieruj laserów ani innych bardzo jasnych źródeł światła w stronę obiektywu, ponieważ może to uszkodzić matrycę aparatu.

- **Czyszczenie**

W celu wyczyszczenia korpusu aparatu delikatnie zdmuchnij kurz i kłaczki za pomocą gruszki, a następnie przetrzyj aparat miękką, suchą ściereczką. Po korzystaniu z aparatu na plaży lub brzegu morza zetrzyj piasek i sól za pomocą ściereczki zwilżonej świeżą wodą, po czym starannie osusz aparat.

- **Czyszczenie obiektywu i wizjera**

Szklane soczewki są bardzo podatne na uszkodzenia: do usunięcia kurzu i kłaczek użyj gruszki. W przypadku korzystania z powietrza w sprayu trzymaj puszkę pionowo, aby uniknąć przedostania się cieczy, która mogłaby uszkodzić soczewki. Celem usunięcia śladów palców i innych zanieczyszczeń z obiektywu nanieś niewielką ilość środka do czyszczenia obiektywów, a następnie starannie wytrzyj obiektyw.

- **Nie dotykaj matrycy**

W żadnych okolicznościach nie wywieraj jakiegokolwiek nacisku na matrycę, nie dotykaj jej narzędziami do czyszczenia ani nie kieruj na nią podmuchów powietrza z gruszki. W przeciwnym razie może dojść do zarysowania lub innego uszkodzenia matrycy.

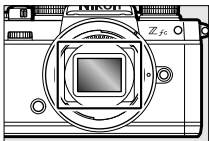

- **Styki obiektywu**

Utrzymuj styki obiektywu w czystości. Nie dotykaj ich palcami.

- **Przechowuj aparat w dobrze wentylowanym miejscu**

Aby zapobiec rozwojowi pleśni i grzybów, przechowuj aparat w suchym, dobrze wentylowanym miejscu. Nie przechowuj aparatu razem

z kulkami naftaliny lub kamfory, obok urządzeń emitujących silne pola elektromagnetyczne lub miejscach narażonych na wysokie temperatury, np. w pobliżu grzejników lub w zamkniętym samochodzie w gorący dzień. Nieprzestrzeganie tych środków ostrożności może prowadzić do wadliwego działania produktu.

● **Przechowywanie długoterminowe**

Celem zapobieżenia uszkodzeniom spowodowanym np. przez wyciek z akumulatora, wyjmij akumulator, jeśli produkt nie będzie używany przez dłuższy czas. Przechowuj aparat w torebce z tworzywa zawierającej substancję higroskopijną. Torebki tej nie wkładaj jednak do skórzanego futerału na aparat, ponieważ może ona ulec uszkodzeniu. Przechowuj akumulator w chłodnym, suchym miejscu. Pamiętaj, że substancja higroskopijna z czasem traci swoją zdolność do pochłaniania wilgoci i musi być regularnie wymieniana. Celem zapobieżenia rozwojowi pleśni i grzybów wyjmij aparat co najmniej raz w miesiącu, włóż akumulator i kilka razy zwolnij spust migawki.

● **Wyłącz aparat przed wyjęciem akumulatora.**

Wyjęcie akumulatora z włączonego aparatu może doprowadzić do uszkodzenia produktu. Szczególnie ważne jest, aby nie odłączać zasilania podczas wykonywania lub usuwania zdjęć.

● **Monitor/wizjer**

- Monitory (w tym wizjer) to elementy wykonane z wykorzystaniem technologii wysokiej precyzji, dzięki której aktywnych jest ponad 99,99% pikseli, zaś pikseli brakujących lub uszkodzonych jest zaledwie 0,01%. Ponieważ wyświetlacze mogą zawierać piksele, które są stale aktywne (kolor biały, czerwony, niebieski lub zielony) lub stale wyłączone (kolor czarny), nie jest to uznawane za wadę. Nie ma to wpływu na zdjęcia wykonane przez urządzenie. Prosimy o zrozumienie.
- W bardzo jasnym świetle obejrzenie zdjęć na monitorze może być utrudnione.
- Nie wywieraj nacisku na monitor. W przeciwnym razie może dojść do nieprawidłowego działania lub uszkodzenia monitora. Do usuwania kurzu

i kłaczków z monitora używaj gruszki. Plamy usuwaj, delikatnie przecierając monitor suchą ściereczką lub irchą. W przypadku pęknięcia monitora zachowaj ostrożność, aby nie zranić się o stłuczone szkło. Nie dopuść do kontaktu ciepłego kryształu z monitora ze skórą, oczami lub jamą ustną.

- Jeśli podczas kadrowania przy użyciu wizjera odczuwasz poniższe dolegliwości, zaprzestań korzystania z wizjera do momentu ustania tych dolegliwości:
 - nudności, ból oczu, zmęczenie oczu,
 - zawroty głowy, ból głowy, sztywność szyi lub ramion,
 - mdłości, utrata koordynacji wzrokowo-ruchowej lub
 - choroba lokomocyjna.
- Podczas fotografowania seryjnego wyświetlacz może szybko migać. Spoglądanie na migający wyświetlacz może spowodować złe samopoczucie. Zaprzestań korzystania z aparatu do momentu ustania tych dolegliwości.

● **Jasne oświetlenie i podświetlone obiekty**

W rzadkich przypadkach na zdjęciach wykonywanych przy bardzo jasnym oświetleniu lub zdjęciach podświetlonych obiektów mogą występować zakłócenia w postaci linii.

☑ Utylizacja nośników danych

Pamiętaj, że usunięcie zdjęć lub sformatowanie karty pamięci lub innego nośnika danych nie powoduje nieodwracalnego usunięcia oryginalnych danych. Usunięte pliki można odzyskać za pomocą powszechnie dostępnego oprogramowania, zaś odzyskane w ten sposób prywatne zdjęcia mogą zostać wykorzystane w złośliwy sposób. Zapewnienie prywatności takich danych leży w gestii użytkownika.

Przed wyrzuceniem nośnika danych lub przekazaniem go innej osobie usuń wszystkie dane za pomocą powszechnie dostępnego oprogramowania do usuwania danych lub sformatuj nośnik, a następnie zapełnij go zdjęciami niezawierającymi danych prywatnych (np. zdjęciami pustego nieba). Zachowaj ostrożność podczas fizycznego niszczenia nośnika danych, aby uniknąć obrażeń. Przed wyrzuceniem aparatu lub przekazaniem go innej osobie aktywuj funkcję **[Resetuj wszystkie ustawienia]** z poziomu menu ustawień, aby usunąć wszelkie ustawienia sieci i inne dane osobiste.

Dbanie o akumulator

● Środki ostrożności dotyczące użytkowania

- W przypadku nieprawidłowej obsługi akumulatora może dojść do pęknięcia i wycieku elektrolitu, który powoduje korozję produktu. Podczas użytkowania akumulatora przestrzegaj następujących środków ostrożności:
 - Wyłącz aparat przed wymianą akumulatora.
 - Po długiej pracy akumulator może być gorący.
 - Utrzymuj styki akumulatora w czystości.
 - Używaj jedynie akumulatorów zatwierdzonych do użytku z tym produktem.
 - Nie zwieraj styków akumulatora, nie rozkładaj go na części ani nie narażaj na działanie płomieni lub nadmiernego gorąca.
 - Kiedy akumulator nie jest włożony do aparatu lub ładowarki, przechowuj go w plastikowej torebce lub innym pojemniku wykonanym z materiału nieprzewodzącego, aby zapewnić izolację styków akumulatora.
- Jeśli akumulator jest gorący, np. bezpośrednio po zakończeniu pracy, przed rozpoczęciem ładowania zaczekaj, aż ostygnie. Próba naładowania

akumulatora, kiedy jego temperatura wewnętrzna jest podwyższona, może doprowadzić do zmniejszenia jego wydajności, braku ładowania lub tylko częściowego naładowania.

- Jeśli akumulator nie będzie używany przez pewien czas, włóż go do aparatu, rozładuj, po czym wyjmij na czas przechowywania. Akumulator przechowuj w suchym, chłodnym miejscu o temperaturze otoczenia od 15 °C do 25 °C. Unikaj miejsc, w których występują bardzo wysokie lub bardzo niskie temperatury.
- Akumulator ładuj co najmniej co sześć miesięcy. Jeśli akumulator nie jest używany przez dłuższy czas, co sześć miesięcy naładuj akumulator i, korzystając z aparatu, całkowicie go rozładuj, po czym z powrotem umieść w chłodnym miejscu do przechowywania.
- Na czas przechowywania wyjmij akumulator z aparatu lub ładowarki. Aparat i ładowarka pobierają niewielkie ilości mocy nawet kiedy są wyłączone i mogą całkowicie rozładować akumulator, tak że nie będzie on dłużej funkcjonował.
- Nie używaj akumulatora w temperaturze otoczenia poniżej 0 °C lub powyżej 40 °C. Nieprzestrzeganie tego środka ostrożności może doprowadzić do uszkodzenia akumulatora lub zmniejszyć jego wydajność. Akumulator ładuj w pomieszczeniu o temperaturze otoczenia od 5 °C do 35 °C. Akumulator nie będzie się ładować, jeśli temperatura jest niższa od 0 °C lub wyższa od 60 °C.
- Ładowanie akumulatora w temperaturze od 0 °C do 15 °C i od 45 °C do 60 °C może zmniejszyć jego pojemność i wydłużyć czas ładowania.
- Z reguły w niskiej temperaturze pojemność ładowania akumulatora jest mniejsza niż zwykle.
- Z reguły w niskiej temperaturze dostępna pojemność akumulatora jest mniejsza niż zwykle. Ta spowodowana temperaturą zmiana pojemności jest wskazywana przez wskaźnik poziomu naładowania akumulatora. W rezultacie wraz ze spadkiem temperatury wskaźnik akumulatora może pokazywać spadek pojemności, mimo że akumulator jest w pełni naładowany.
- Po pracy akumulator może być gorący. Zachowaj szczególną ostrożność podczas wyjmowania akumulatora z aparatu.

● **Naładuj akumulator przed użyciem**

Naładuj akumulator przed pierwszym użyciem. Dostarczony akumulator nie jest fabrycznie naładowany do pełna.

● **Przygotuj akumulator zapasowy**

Przed rozpoczęciem wykonywania zdjęć przygotuj zapasowy, całkowicie naładowany akumulator. Zależnie od lokalizacji, natychmiastowy zakup akumulatorów zapasowych może być trudny.

● **Przygotuj w pełni naładowany akumulator zapasowy na chłodniejsze dni**

W chłodniejsze dni częściowo naładowany akumulator może nie działać. Jeśli temperatura jest niska, naładuj jeden akumulator przed użyciem i przechowuj go w ciepłym miejscu celem późniejszej wymiany. Po ogrzaniu zimny akumulator może odzyskać część ładunku.

● **Poziom naładowania akumulatora**

- Cykliczne włączanie i wyłączanie aparatu przy rozładowanym akumulatorze może skrócić czas działania akumulatora. Naładuj całkowicie rozładowane akumulatory przed ich ponownym użyciem.
- Znaczący spadek czasu utrzymywania ładunku przez w pełni naładowany akumulatora podczas pracy w temperaturze pokojowej wskazuje konieczność wymiany akumulatora na nowy. Wówczas musisz kupić nowy akumulator.

● **Nie ładuj w pełni naładowanego akumulatora**

Ładowanie akumulatora po jego pełnym naładowaniu może negatywnie wpłynąć na jego wydajność.

● **Recykling zużytych akumulatorów**

Oddawać akumulatory do recyklingu zgodnie z przepisami krajowymi, pamiętając o zaizolowaniu ich styków taśmą przed oddaniem.

Korzystanie z ładowarki

- Nie przenoś ładowarki ani nie dotykaj akumulatora podczas ładowania. Nieprzestrzeganie tego środka ostrożności może, w bardzo rzadkich

przypadkach, sprawić, że ładowarka zasygnalizuje koniec ładowania, mimo że akumulator będzie naładowany tylko częściowo. Wyjmij i ponownie włóż akumulator, aby wznowić ładowanie.

- Nie zwieraj styków ładowarki. Nieprzestrzeganie tego środka ostrożności może prowadzić do przegrzania i uszkodzenia ładowarki.
- Odłącz ładowarkę, kiedy nie jest używana.
- Ładowarki MH-32 używaj wyłącznie z kompatybilnymi akumulatorami.
- Nie używaj ładowarki, w której w wyniku uszkodzenia widoczne są elementy wewnętrzne lub która podczas pracy wydaje odbiegające od normy dźwięki.
- Symbole na tym produkcie mają następujące znaczenie:
~ AC, == DC,  Urządzenie klasy II (konstrukcja produktu jest podwójnie izolowana).

Korzystanie z ładowarki sieciowej

- Nie przenoś aparatu ani nie dotykaj akumulatora podczas ładowania. Nieprzestrzeganie tego środka ostrożności może, w bardzo rzadkich przypadkach, sprawić, że aparat zasygnalizuje koniec ładowania, mimo że akumulator będzie naładowany tylko częściowo. Odłącz i podłącz ładowarkę sieciową, aby wznowić ładowanie.
- Nie zwieraj styków ładowarki sieciowej. Nieprzestrzeganie tego środka ostrożności może prowadzić do przegrzania i uszkodzenia ładowarki.
- Odłącz ładowarkę sieciową, kiedy nie jest używana.
- Nie używaj ładowarki sieciowej, w której w wyniku uszkodzenia widoczne są elementy wewnętrzne lub która podczas pracy wydaje odbiegające od normy dźwięki.
- Symbole na tym produkcie mają następujące znaczenie:
~ AC, == DC,  Urządzenie klasy II (konstrukcja produktu jest podwójnie izolowana).

Znaki towarowe i licencje

- Logotypy SD, SDHC i SDXC to znaki towarowe SD-3C, LLC.
- Windows to zastrzeżony znak towarowy lub znak towarowy firmy Microsoft Corporation w USA i/lub innych krajach.
- Apple®, App Store®, logotyp Apple, iPhone®, iPad®, Mac i macOS to znaki towarowe firmy Apple Inc. zastrzeżone w USA i/lub w innych krajach.
- Android, Google Play oraz logotyp Google Play są znakami towarowymi Google LLC. Robot Android został odtworzony lub zmodyfikowany na podstawie projektu utworzonego i udostępnionego przez Google. Jego wykorzystanie jest zgodne z warunkami opisanymi w Licencji Creative Commons 3.0 – Uznanie autorstwa.
- IOS to wykorzystywany na licencji znak towarowy lub zastrzeżony znak towarowy firmy Cisco Systems, Inc. w USA i/lub innych krajach.
- HDMI, logo HDMI oraz High-Definition Multimedia Interface są znakami towarowymi lub zastrzeżonymi znakami towarowymi firmy HDMI Licensing, LLC.

HDMI

- Znak słowny oraz logotyp Bluetooth® są zastrzeżonymi znakami towarowymi firmy Bluetooth SIG, Inc., a każde wykorzystanie tych znaków przez firmę Nikon podlega licencji.
- Wi-Fi oraz logotyp Wi-Fi są znakami towarowymi lub zastrzeżonymi znakami towarowymi Wi-Fi Alliance.
- Wszelkie pozostałe nazwy handlowe użyte w tym dokumencie lub innej dokumentacji dostarczonej wraz z produktem Nikon są znakami towarowymi bądź zastrzeżonymi znakami towarowymi ich właścicieli.
- Use of the Made for Apple badge means that an accessory has been designed to connect specifically to the Apple products identified in the badge, and has been certified by the developer to meet Apple performance standards. Apple is not responsible for the operation of

this device or its compliance with safety and regulatory standards.

Please note that the use of this accessory with an Apple product may affect wireless performance.

- Oprogramowanie tego produktu zawiera oprogramowanie typu open source chronione przez prawa autorskie osób trzecich. Warunki licencji na to oprogramowanie typu open source można znaleźć w *Przewodnik użytkownika*.

<https://downloadcenter.nikonimglib.com/>

Uwagi

• Uwagi dla klientów w Europie

PRZESTROGA: ISTNIEJE RYZYKO WYBUCHU, JEŚLI AKUMULATOR ZOSTANIE ZASTĄPIONY AKUMULATOREM NIEWŁAŚCIWEGO TYPU. ZUŻYTY AKUMULATOR NALEŻY ZUTYLIZOWAĆ ZGODNIE Z INSTRUKCJĄ.

Ten symbol wskazuje, że urządzenia elektryczne i elektroniczne podlegają selektywnej zbiórce odpadów.



Poniższe informacje dotyczą tylko użytkowników w krajach europejskich:

- Ten produkt jest przeznaczony do zbiórki selektywnej w odpowiednich punktach zbiórki odpadów. Nie należy go wyrzucać z odpadami z gospodarstw domowych.
- Selektywna zbiórka odpadów i recykling pomagają oszczędzać zasoby naturalne i zapobiegać negatywnym konsekwencjom dla ludzkiego zdrowia i środowiska naturalnego, które mogłyby być spowodowane nieodpowiednim usuwaniem odpadów.
- Więcej informacji można uzyskać u sprzedawcy lub w wydziale miejscowych władz zajmującym się utylizacją odpadów.

Ten symbol umieszczony na akumulatorze wskazuje, że akumulator jest objęty oddzielnym systemem zbiórki odpadów.



Poniższe informacje dotyczą tylko użytkowników w krajach europejskich:

- Wszelkie akumulatory, niezależnie od tego, czy są oznaczone tym symbolem, czy też nie, są przeznaczone do zbiórki selektywnej w odpowiednich punktach zbiórki odpadów. Nie należy go wyrzucać z odpadami z gospodarstw domowych.
- Więcej informacji można uzyskać u sprzedawcy lub w wydziale miejscowych władz zajmującym się utylizacją odpadów.

Bluetooth i Wi-Fi (bezprzewodowa sieć LAN)

Niniejszy produkt podlega przepisom eksportowym USA (ang. Export Administration Regulations – EAR). Zezwolenie rządu USA nie jest konieczne w celu eksportowania do krajów innych niż wymienione poniżej, które w dniu redakcji tego tekstu były objęte embargiem lub szczególnymi ograniczeniami: Iran, Korea Północna, Kuba, Sudan i Syria (lista może ulec zmianie).

Korzystanie z urządzeń bezprzewodowych może być zakazane w niektórych krajach lub regionach. Skontaktuj się z autoryzowanym serwisem firmy Nikon przed rozpoczęciem korzystania z funkcji bezprzewodowych tego produktu poza krajem zakupu.

Nadajnik Bluetooth tego urządzenia pracuje w paśmie 2,4 GHz.

• Informacja dla klientów w Europie i krajach przestrzegających zapisów dyrektywy radiowej (RED)

Niniejszym firma Nikon Corporation oświadcza, że urządzenie radiowe typu Z fc jest zgodne z Dyrektywą 2014/53/UE.



Pełny tekst deklaracji zgodności UE jest dostępny pod następującym adresem internetowym:

https://imaging.nikon.com/support/pdf/DoC_N2016.pdf

Wi-Fi

• Częstotliwość robocza:

- 2412 – 2462 MHz (kanał 11; Afryka, Azja, Boliwia, Europa i Oceania)
- 2412 – 2462 MHz (kanał 11), 5180 – 5825 MHz (5180 – 5580 MHz, 5660 – 5700 MHz i 5745 – 5825 MHz) (USA, Kanada, Meksyk)
- 2412 – 2462 MHz (kanał 11), 5180 – 5805 MHz (5180 – 5320 MHz i 5745 – 5805 MHz) (inne kraje w Amerykach)

• Maksymalna moc wyjściowa (EIRP):

- Pasma 2,4 GHz: 8,1 dBm
- Pasma 5 GHz: 7,9 dBm (kraje obu Ameryk)

Bluetooth

- **Częstotliwość robocza:**
 - Bluetooth: 2402 – 2480 MHz
 - Bluetooth Low Energy: 2402 – 2480 MHz
- **Maksymalna moc wyjściowa (EIRP):**
 - Bluetooth: 2,6 dBm
 - Bluetooth Low Energy: 1,1 dBm

📌 Oznakowanie zgodności

Niektóre informacje związane z normami, których wymogi spełnia aparat, można wyświetlić za pomocą opcji [**Oznakowanie zgodności**] w menu ustawień.

📌 Certyfikaty

• Maroc/

المغرب

AGREE PAR L'ANRT MAROC

Numéro d'agrément : MR00027908ANRT2021



• México

La operación de este equipo está sujeta a las siguientes dos condiciones:

- (1) es posible que este equipo o dispositivo no cause interferencia perjudicial y
- (2) este equipo o dispositivo debe aceptar cualquier interferencia, incluyendo la que pueda causar su operación no deseada.

• عُمان

Oman-TRA
D090024
R/11325/21

Warunki gwarancji

Warunki gwarancji - Gwarancja na usługi serwisowe firmy Nikon świadczone w Europie

Szanowni Państwo,

Dziękujemy za zakup produktu firmy Nikon. W przypadku gdyby produkt ten wymagał usług gwarancyjnych, należy skontaktować się ze sprzedawcą, u którego został zakupiony, lub z autoryzowanym serwisem znajdującym się na terenie sprzedaży firmy Nikon Europe B.V. (np. Europa/Rosja/inne). Szczegółowe informacje podane są na stronie:

<https://www.europe-nikon.com/support>

Przed skontaktowaniem się ze sprzedawcą lub autoryzowanym punktem serwisowym zalecamy dokładne zapoznanie się z instrukcjami obsługi w celu uniknięcia zbędnych niedogodności.

Gwarancja na zakupiony sprzęt firmy Nikon obejmuje wszelkie wady produkcyjne i jest ważna przez jeden rok od daty zakupu. Jeśli w ciągu tego okresu produkt okaże się wadliwy wskutek zastosowania niewłaściwych materiałów lub nienależytego wykonania, autoryzowany serwis na terenie sprzedaży firmy Nikon Europe B.V. dokona naprawy produktu na warunkach opisanych poniżej, nie pobierając opłat za części ani za robociznę. Firma Nikon zastrzega sobie prawo do wymiany lub naprawy produktu (według własnego uznania).

1. Aby skorzystać z usług gwarancyjnych świadczonych w ramach niniejszej gwarancji muszą Państwo przedłożyć razem z produktem wypełnioną kartę gwarancyjną oraz oryginał faktury lub paragonu, w których uwzględnione będą takie informacje, jak data zakupu, typ produktu oraz nazwa sprzedawcy. Firma Nikon zastrzega sobie prawo do odmowy świadczenia nieodpłatnych usług gwarancyjnych w przypadku nieotrzymania dokumentów wymienionych powyżej lub gdy zawarte w nich informacje okażą się niekompletne lub nieczytelne.

2. Niniejsza gwarancja nie obejmuje:

- niezbędnych czynności konserwacyjnych lub wymiany części na skutek zwykłego zużycia;
- modyfikacji związanych z uaktualnieniem produktu wykraczającymi poza jego zwykłe przeznaczenie opisane w instrukcjach obsługi, wykonanych bez uprzedniej pisemnej zgody firmy Nikon;
- kosztów oraz ryzyka dotyczącego transportu bezpośrednio lub pośrednio związanego z gwarancją dotyczącą produktów;
- wszelkich uszkodzeń powstałych wskutek modyfikacji dokonanych w produkcie bez uprzedniej pisemnej zgody firmy Nikon, mających na celu dostosowanie produktu do standardów technicznych obowiązujących w krajach innych niż te, dla których produkt został oryginalnie opracowany i wyprodukowany.

3. Gwarancja nie ma zastosowania w przypadku:

- uszkodzeń spowodowanych niewłaściwym użytkowaniem produktu, w tym w szczególności wynikających z używania produktu niezgodnie z jego przeznaczeniem lub niestosowania się do instrukcji dotyczącej korzystania z produktu i jego konserwacji, bądź związanych z instalacją lub użytkowaniem produktu niezgodnie z normami dotyczącymi bezpieczeństwa obowiązującymi w kraju użytkownika;
- uszkodzeń powstałych w wyniku wypadków lub zdarzeń losowych, w tym w szczególności szkód spowodowanych przez wyładowania atmosferyczne, wodę, ogień, niewłaściwe używanie lub zaniedbanie;
- zmiany, zniszczenia lub usunięcia nazwy modelu lub numeru seryjnego produktu;
- uszkodzeń powstałych w wyniku napraw lub modyfikacji wykonanych przez nieautoryzowane punkty serwisowe lub osoby;
- uszkodzeń systemu, do którego produkt został włączony lub z którym jest używany.

4. Niniejsza gwarancja na usługi serwisowe nie wpływa na prawa konsumenta, jakie przysługują Państwu na mocy obowiązującego prawa krajowego, ani na Państwa prawo do dochodzenia roszczeń od sprzedawcy wynikające z zawartej umowy sprzedaży.

Uwaga: Spis wszystkich autoryzowanych serwisów firmy Nikon można znaleźć online pod adresem

(URL = <https://www.europe-nikon.com/service/>).

Wszelkie powielanie niniejszej instrukcji, w całości lub w części (poza krótkimi cytataми w recenzjach lub omówieniach), jest zabronione, jeżeli nie uzyskano pisemnego zezwolenia firmy NIKON CORPORATION.

NIKON CORPORATION

© 2021 Nikon Corporation



CT2H03(1K)
6MOA941K-03