

Robot sprzątający



ZALECENIA DOTYCZĄCE BEZPIECZNEGO KORZYSTANIA Z URZĄDZENIA



Przed skorzystaniem z urządzenia należy uważnie przeczytać i zachować niniejszy podręcznik użytkownika oraz prawidłowo zainstalować urządzenie. Aby zmniejszyć ryzyko pożaru, porażenia prądem lub innego zranienia, należy uwzględnić następujące zalecenia dotyczące użytkowania urządzenia:

- Urządzenie nie powinno być używane przez osoby (łącznie z niepełnoletnimi) o ograniczonej sprawności fizycznej, sensorycznej lub umysłowej albo niedostatecznym doświadczeniu lub wiedzy, jeżeli nie są one nadzorowane i nie zostały przeszkolone przez osobę odpowiedzialną za ich bezpieczeństwo. Urządzenie nie powinno być używane przez dzieci do zabawy.
- W Europie urządzenie może być używane przez dzieci w wieku co najmniej 8 lat i osoby o ograniczonej sprawności motorycznej, sensorycznej lub umysłowej albo niedostatecznym doświadczeniu lub wiedzy, jeżeli są one nadzorowane lub zostały odpowiednio przeszkolone w zakresie bezpiecznego korzystania z urządzenia i poinformowane o związanych z tym zagrożeniach. Prace związane z czyszczeniem i konserwacją urządzenia mogą być wykonywane przez dzieci tylko pod nadzorem. Urządzenie nie powinno być używane przez dzieci do zabawy.
- Nie wolno zbierać przy użyciu odkurzacza zanieczyszczeń o wysokiej temperaturze (np. niedopałków papierosów, zapalek lub gorących popiołów), drobnych pyłów (np. wapna, cementu, trocin, gipsu sztukatorskiego, popiołu lub toneru) albo dużych odłamków z ostrymi krawędziami (materiałów bezpostaciowych takich jak szkło).
- Urządzenie automatycznie dostosowuje się do częstotliwości zasilającej sieci elektrycznej 50 Hz lub 60 Hz.
- Jeżeli przewód zasilający jest uszkodzony, powinien być wymieniony przez producenta, jego punkt serwisowy lub inny odpowiednio wykwalifikowany personel. Ignorowanie tego zalecenia może spowodować zagrożenie.
- Podczas ładowania korzystaj ze stacji ładowania CS-RE5-CB oferowanej przez EZVIZ.

- **OSTRZEŻENIE:** Aby ograniczyć ryzyko porażenia prądem elektrycznym, nie wolno używać urządzenia na zewnątrz pomieszczeń ani na powierzchniach mokrych, a także w pomieszczeniach komercyjnych lub przemysłowych.
- **OSTRZEŻENIE:** Aby ograniczyć ryzyko porażenia prądem elektrycznym, należy używać urządzenia tylko w pomieszczeniach.
- **OSTRZEŻENIE:** Aby ograniczyć ryzyko porażenia prądem elektrycznym, należy odłączyć urządzenie od zasilania przed przystąpieniem do serwisowania.

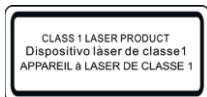

- Nie patrzeć bezpośrednio w złącze optyczne, gdy urządzenie pracuje.
- Laser klasy 1, moc wyjściowa 1,5 mW, długość fali 760 nm~810 nm, norma IEC 60825-1:2014.
- Produkt jest wyposażony w laser klasy 1, którego można bezpiecznie używać w racjonalnie przewidywalnych warunkach.
- **PRZESTROGA:** Wykonane w dowolny sposób zmiany działania lub parametrów modułu optycznego bez uwzględnienia zaleceń przedstawionych w tej instrukcji mogą spowodować narażenie na niebezpieczne promieniowanie laserowe.
- Stacja ładująca może ładować wyłącznie akumulatory litowo-jonowe zawierające nie więcej niż 4 ogniwa, o pojemności znamionowej nie większej niż 4930 mAh.
- W podstawie ładującej nie można umieszczać baterii nieakumulatorowych.

PRAWIDŁOWE KORZYSTANIE Z URZĄDZENIA

- Urządzenie jest przeznaczone wyłącznie do czyszczenia podłóg w pomieszczeniach domowych. Nie wolno go używać na zewnątrz pomieszczeń (np. niezadaszonych balkonach), obszarach z różnicą poziomów (takich jak schody) i pomieszczeniach przemysłowych.
- Nie używać urządzenia na powierzchniach na wysokości (np. niezadaszone balkony lub wierzch mebli) bez odpowiednich zabezpieczeń.

- Dzieciom nie wolno bawić się urządzeniem. Nie dopuszczać dzieci ani zwierząt w pobliże pracującego urządzenia. Akcesoria, takie jak szczotka boczna, należy przechowywać w miejscu niedostępnym dla dzieci, ponieważ dzieci mogą je połączyć przypadkowo. Nie umieszczać dzieci ani zwierząt na obudowie urządzenia.
- Nie używać urządzenia w pobliżu otwartego ognia ani delikatnych przedmiotów.
- Nie używać urządzenia na podłogach nasiąkniętych wodą ani mokrych powierzchniach.
- Nie używać urządzenia w temperaturze poniżej 0°C ani powyżej 40°C.
- Nie używać urządzenia do usuwania materiałów łatwopalnych, takich jak benzyna lub toner. Nie używać urządzenia w pomieszczeniach z materiałami łatwopalnymi.
- Nie używać urządzenia do usuwania palących się przedmiotów, takich jak zapalki, niedopałki papierosów i innych przedmiotów, które mogą spowodować pożar.
- Nie używać urządzenia do usuwania dużych kamieni, zużytego papieru ani innych przedmiotów, które mogą zablokować jego otwór ssący. W razie jego zatkania należy niezwłocznie oczyścić urządzenie i usunąć blokujące go przedmioty, takie jak kłęбки kurzu, włókna materiałów, włosy itd.
- Używać jedynie akcesoriów zalecanych lub sprzedawanych przez producenta. Nie używać akumulatorów ani stacji dokujących innych firm. Nie wolno też korzystać z uszkodzonych akumulatorów lub niesprawnej stacji dokującej.
- Zużyte akumulatory należy utylizować zgodnie z lokalnymi przepisami i rozporządzeniami.
- W żadnym wypadku nie wolno wrzucać urządzenia do ognia, ponieważ akumulator może wybuchnąć.
- Jeżeli kamera RGB zostanie zakurzona w trakcie pracy urządzenia, zaleca się użycie dmuchawy do jej oczyszczenia. Można ją też oczyścić ręcznikiem papierowym oraz miękką, suchą szmatką. Nie wolno używać szorstkich ani twardych materiałów, ponieważ mogą porysować powierzchnię szkła modułu wizyjnego.

- Jeżeli tylna powierzchnia robota będzie zbyt zakurzona, może to uniemożliwić ładowanie jego akumulatora. Zaleca się jej regularne czyszczenie. Można to też robić w razie potrzeby. Do czyszczenia można używać ręcznika papierowego lub miękkiej, suchej szmatki.
- Jeżeli powierzchnia czujnika krawędzi z boku obudowy robota jest zabrudzona, będzie to wpływać negatywnie na pracę urządzenia oraz może uniemożliwić skanowanie pomieszczenia w trakcie jazdy wzdłuż ściany. Zaleca się jej regularne czyszczenie. Można to też robić w razie potrzeby. Czujnik jest umieszczony wewnątrz obudowy urządzenia, dlatego zaleca się użycie pistoletu na sprężone powietrze, ręcznika papierowego lub miękkiej, suchej szmatki do jego przetarcia. Nie czyścić go palcami.
- Spód robota bardzo często gromadzi duże ilości kurzu i innych zanieczyszczeń, dlatego zaleca się jego regularne czyszczenie. Można to też robić w razie potrzeby.
- Urządzenia należy używać zgodnie z zaleceniami przedstawionymi w tej instrukcji. Użytkownik ponosi pełną odpowiedzialność za wszelkie straty, szkody lub obrażenia ciała wynikające z jego niewłaściwego użycia.
- Nie wolno dotykać wtyczki lub podzespołów elektrycznych urządzenia wilgotnymi rękami, ponieważ może to spowodować porażenie prądem elektrycznym.
- Jeżeli urządzenie nie będą używane przez dłuższy czas, należy wyłączyć zasilanie i odłączyć wtyczkę ładowarki.

Informacje dotyczące przepisów



Ten produkt i ewentualnie dostarczone razem z nim akcesoria oznaczono symbolem „CE” potwierdzającym zgodność z odpowiednimi ujednoliconymi normami europejskimi, uwzględnionymi w dyrektywie 2014/53/EU w sprawie udostępniania na rynku urządzeń radiowych (RE), dyrektywie 2014/30/EU dotyczącej kompatybilności elektromagnetycznej (EMC), dyrektywie 2011/65/EU w sprawie ograniczenia stosowania niektórych niebezpiecznych substancji w sprzęcie elektrycznym i elektronicznym (RoHS), dyrektywie 2009/125/WE dotyczącej produktów związanych z energią (ErP) oraz dyrektywie 2014/35/UE dotyczącej sprzętu elektrycznego przewidzianego do stosowania w określonych granicach napięcia (LVD).

2012/19/EU w sprawie zużytego sprzętu elektrycznego i elektronicznego (WEEE): Produktów oznaczonych tym symbolem nie wolno utylizować na obszarze Unii Europejskiej jako niesegregowane odpady komunalne. Aby zapewnić prawidłowy recykling tego produktu, należy zwrócić go do lokalnego dostawcy przy zakupie równoważnego nowego urządzenia lub utylizować go w wyznaczonym punkcie selektywnej zbiórki odpadów. Aby uzyskać więcej informacji, skorzystaj z witryny internetowej www.recyclethis.info.

Dyrektywa 2006/66/EC w sprawie baterii i akumulatorów i zmieniająca ją dyrektywa 2013/56/EU: Ten produkt zawiera baterię, której nie wolno utylizować na obszarze Unii Europejskiej jako niesegregowane odpady komunalne. Aby uzyskać informacje dotyczące baterii, skorzystaj z dokumentacji produktu. Bateria jest oznaczona tym symbolem, który może także zawierać litery wskazujące na zawartość kadmu (Cd), ołowiu (Pb) lub rtęci (Hg). Aby zapewnić prawidłowy recykling baterii, należy zwrócić ją do dostawcy lub przekazać do wyznaczonego punktu zbiórki. Aby uzyskać więcej informacji, skorzystaj z witryny internetowej www.recyclethis.info.

DEKLARACJA ZGODNOŚCI





Firma Hangzhou EZVIZ Software Co., Ltd. niniejszym deklaruje, że urządzenie radiowe typu [CS-RE5-TWT2] jest zgodne z dyrektywą Unii Europejskiej 2014/53/EU i przepisami UK Radio Equipment Regulations 2017. Pełny tekst deklaracji zgodności z przepisami UE i Wielkiej Brytanii jest dostępny pod następującym adresem: <https://www.ezviz.com/page/declaration-of-conformity>.

NARAŻENIE NA PROMIENIOWANIE RADIOWE

Pasma częstotliwości i dopuszczalne wartości graniczne znamionowej mocy promieniowanej (transmisja i/lub przewodzenie) tego urządzenia radiowego są następujące:

Pasmo	Wi-Fi 2,4 GHz
Częstotliwość	Od 2,412 GHz do 2,472 GHz
Moc promieniowana [EIRP]	≤100 mW

Specyfikacje techniczne

	Klasa II
	Prąd stały
	Prąd przemienny
	Urządzenie przeznaczone wyłącznie do użytku w pomieszczeniach.
	Przed ładowaniem zapoznać się z instrukcją obsługi.

Robot

Model	CS-RE5-TWT2
Wymiary ogólne	345x345x95 mm
Pojemność baterii	4930 mAh
Waga	Ok. 3,09 kg
Napięcie znamionowe baterii	14,76 V
Znamionowy prąd wejściowy	24 V  maks. 1 A
Moc znamionowa	45 W

Stacja ładująca

Model	CS-RE5-CB
Znamionowe napięcie wejściowe (zasilacz)	100–240 V, 50/60 Hz
Znamionowy prąd wyjściowy	24 V  maks. 1 A

COPYRIGHT © Hangzhou EZVIZ Software Co., Ltd. Wszelkie prawa zastrzeżone.

Wszelkie informacje podane w tym podręczniku, takie jak sformułowania, zdjęcia i wykresy, są własnością firmy Hangzhou EZVIZ Software Co., Ltd. (zwaną dalej „EZVIZ”). Zabronione jest powielanie, modyfikowanie, tłumaczenie lub rozpowszechnianie niniejszego podręcznika użytkownika (zwanego dalej „podręcznikiem”), częściowo lub w całości, niezależnie od metody, bez uprzedniego uzyskania zezwolenia od firmy EZVIZ. Jeżeli nie uzgodniono inaczej, firma EZVIZ nie udziela żadnych gwarancji i nie składa żadnych deklaracji, jawnych lub dorozumianych, dotyczących podręcznika.

Opis podręcznika

Podręcznik zawiera instrukcje dotyczące korzystania z produktu i obchodzenia się z nim. Zdjęcia, rysunki, wykresy i pozostałe informacje zamieszczono w tym dokumencie wyłącznie dla celów informacyjnych i opisowych. Informacje zamieszczone w podręczniku mogą ulec zmianie bez powiadomienia w związku z aktualizacjami oprogramowania układowego lub w innych okolicznościach. Najnowsza wersja jest dostępna w witrynie internetowej [EZVIZ™](http://www.ezviz.com) (<http://www.ezviz.com>).

Historia wersji

Nowe wydanie – styczeń 2023

Znaki towarowe

 oraz inne znaki towarowe i logo EZVIZ są własnością firmy EZVIZ w różnych jurysdykcjach. Inne znaki towarowe i logo, użyte w tej publikacji, należą do odpowiednich właścicieli.

Zastrzeżenia prawne

W PEŁNYM ZAKRESIE DOZWOLONYM PRZEZ OBOWIĄZUJĄCE PRAWO OPISANY PRODUKT ORAZ ZWIĄZANE Z NIM WYPOSAŻENIE, OPROGRAMOWANIE APLIKACYJNE I OPROGRAMOWANIE UKŁADOWE SĄ UDOSTĘPNIANE BEZ GWARANCJI, ZE WSZYSTKIMI USTERKAMI I BŁĘDAMI, A FIRMA EZVIZ NIE UDZIELA ŻADNYCH GWARANCJI, WYRAŹNYCH ANI DOROZUMIANYCH, TAKICH JAK GWARANCJA PRZYDATNOŚCI HANDLOWEJ, DOSTATECZNEJ JAKOŚCI, PRZYDATNOŚCI DO OKREŚLONEGO CELU I OCHRONY PRAW STRON TRZECICH. NIEZALEŻNIE OD OKOLICZNOŚCI FIRMA EZVIZ, JEJ CZŁONKOWIE ZARZĄDU, KIEROWNICTWO, PRACOWNICY I AGENCI NIE PONOSZĄ ODPOWIEDZIALNOŚCI ZA STRATY SPECJALNE, NASTĘPCZE, UBOCZNE LUB POŚREDNIE, TAKIE JAK STRATA OCZEKIWANYCH ZYSKÓW Z DZIAŁALNOŚCI BIZNESOWEJ, PRZERWY W DZIAŁALNOŚCI BIZNESOWEJ ALBO STRATA DANYCH LUB DOKUMENTACJI, ZWIĄZANE Z UŻYCIEM TEGO PRODUKTU, NAWET JEŻELI FIRMA EZVIZ ZOSTAŁA POINFORMOWANA O MOŻLIWOŚCI WYSTĄPIENIA STRAT TEGO TYPU.

W PEŁNYM ZAKRESIE DOZWOLONYM PRZEZ PRAWO, NIEZALEŻNIE OD OKOLICZNOŚCI, CAŁKOWITA ODPOWIEDZIALNOŚĆ FIRMY EZVIZ ZA WSZELKIE SZKODY ZWIĄZANE Z PRODUKTEM NIE BĘDZIE PRZEKRACZAĆ CENY ZAKUPU PRODUKTU Z PIERWSZEJ RĘKI.

FIRMA EZVIZ NIE PONOSI ODPOWIEDZIALNOŚCI ZA ZRANIENIE OSÓB LUB USZKODZENIE MIENIA NA SKUTEK PRZERW W DZIAŁANIU PRODUKTU LUB ZAKOŃCZENIA ŚWIADCZENIA USŁUG W NASTĘPUJĄCYCH OKOLICZNOŚCIACH: (a) INSTALACJA LUB UŻYTKOWANIE NIEZGODNE Z ZALECENIAMI PRODUCENTA, (b) OCHRONA INTERESU NARODOWEGO LUB PUBLICZNEGO, (c) OKOLICZNOŚCI UZNAWANE ZA SIŁĘ WYŻSZĄ W ASPEKcie PRAWNYM, (d) DZIAŁANIA UŻYTKOWNIKA LUB OSÓB TRZECICH, ŁĄCZNIE Z UŻYCIEM MIĘDZY INNYMI PRODUKTÓW, OPROGRAMOWANIA LUB APLIKACJI STRON TRZECICH.

W PRZYPADKU PRODUKTU Z DOSTĘPEM DO INTERNETU UŻYTKOWNIK KORZYSTA Z PRODUKTU NA WŁASNE RYZYKO. FIRMA EZVIZ NIE PONOSI ODPOWIEDZIALNOŚCI ZA NIEPRAWIDŁOWE FUNKCJONOWANIE PRODUKTU, NIEAUTORYZOWANE UJAWNIE NIE DANYCH OSOBOWYCH ALBO INNE SZKODY WYNIKAJĄCE Z ATAKU CYBERNETYCZNEGO LUB HAKERSKIEGO, DZIAŁANIA WIRUSÓW KOMPUTEROWYCH LUB INNYCH ZAGROŹEN WYSTĘPUJĄCYCH W INTERNECIE. FIRMA EZVIZ ZAPEWNI JEDNAK POMOC TECHNICZNĄ W ODPOWIEDNIM CZASIE, JEŻELI BĘDZIE TO WYMAGANE. PRZEPISY DOTYCZĄCE MONITORINGU I OCHRONY DANYCH SĄ ZALEŻNE OD JURYSDYKCJI. PRZED UŻYCIEM TEGO PRODUKTU NALEŻY ZAPOZNAĆ SIĘ ZE WSZYSTKIMI ODPOWIEDNIMI PRZEPISAMI OBOWIĄZUJĄCYMI W DANEJ JURYSDYKCJI, ABY UPEWNIĆ SIĘ, ŻE PRODUKT JEST UŻYWANY ZGODNIE Z PRAWEM. FIRMA EZVIZ NIE PONOSI ODPOWIEDZIALNOŚCI W PRZYPADKU UŻYCIA TEGO PRODUKTU DO CELÓW NIEZGODNYCH Z PRAWEM.

W PRZYPADKU NIEZGODNOŚCI POWYŻSZYCH POSTANOWIEŃ Z OBOWIĄZUJĄCYM PRAWEM WYŻSZY PRIORYTET BĘDZIE MIAŁO OBOWIĄZUJĄCE PRAWO.

Spis treści

Opis urządzenia	9
Zawartość pakietu z produktem.....	9
Elementy urządzenia	10
Skrócony podręcznik użytkownika	13
Przygotowanie.....	13
Montaż stacji ładującej.....	13
Podłączanie zasilania do stacji ładującej	14
Ładowanie	15
Napełnianie zbiornika na czystą wodę	16
Zainstaluj zespół zmywaka	17
Pobieranie aplikacji EZVIZ	18
Dodawanie robota w aplikacji EZVIZ	18
Rozpoczęcie Odkurzania	19
Korzystanie z aplikacji EZVIZ	19
Podstawowe operacje	20
Włączanie i wyłączanie zasilania	20
Wstrzymywanie odkurzania	20
Tryb uśpienia.....	20
Resetowanie systemu.....	20
Rutynowa konserwacja	21
Opróżnianie RE5	22
Czyszczenie/wymiana zespołu zmywaka	23
Zbiornik na czystą wodę	24
Czyszczenie szczotki głównej.....	24
Czyszczenie/wymiana szczotki bocznej	25
Czyszczenie koła uniwersalnego	26
Czyszczenie czujników	27
Czyszczenie styków do ładowania	27

Często zadawane pytania	28
Lista błędów	30
Dodatek	31
Informacje dotyczące ochrony środowiska	31

Opis urządzenia

Zawartość pakietu z produktem



Robot sprzątający (1 szt.)
(dalej okreśłany terminem „robot”)



Stacja ładująca (1 szt.)



Szczotka boczna (2 szt.)
(Jedna jest zainstalowana fabrycznie)



Wydajny filtr (2 szt.)
(Jedna jest zainstalowana fabrycznie)



Zasilacz (1 szt.)



Narzędzie do czyszczenia (1 szt.)



Zespół zmywaka (1 szt.)



Materiał zmywaka (1 szt.)



Skrócony podręcznik użytkownika (2 szt.)



Broszura dotycząca przepisów (1 szt.)

i Wygląd urządzenia jest zależny od modelu.

Elementy urządzenia



Robot



Przełącznik zasilania

Przy pierwszym użyciu należy przełączyć przełącznik zasilania z pozycji „0” na „I”.

Przyciski

	Przycisk ładowania	Naciśnij jeden raz: powrót do ładowania
	Przycisk czyszczenia/ wyłączania	<ul style="list-style-type: none">Naciśnij jeden raz: Włącz robota / Uruchom sprzątanie całego domu (w trybie czuwania)Naciśnij dwa razy: rozpoczęcie odkurzenia w określonym obszarzeNaciśnij i przytrzymaj przez cztery sekundy: wyłącz robota
	Przycisk odkurzenia / wł.-wył. i przycisk ładowania	<ul style="list-style-type: none">Naciśnij i przytrzymaj przez cztery sekundy: tryb konfiguracji sieciNaciśnij przycisk i przytrzymaj go przez 15 sekund: przywrócenie ustawień fabrycznych

Wskaźnik zasilania

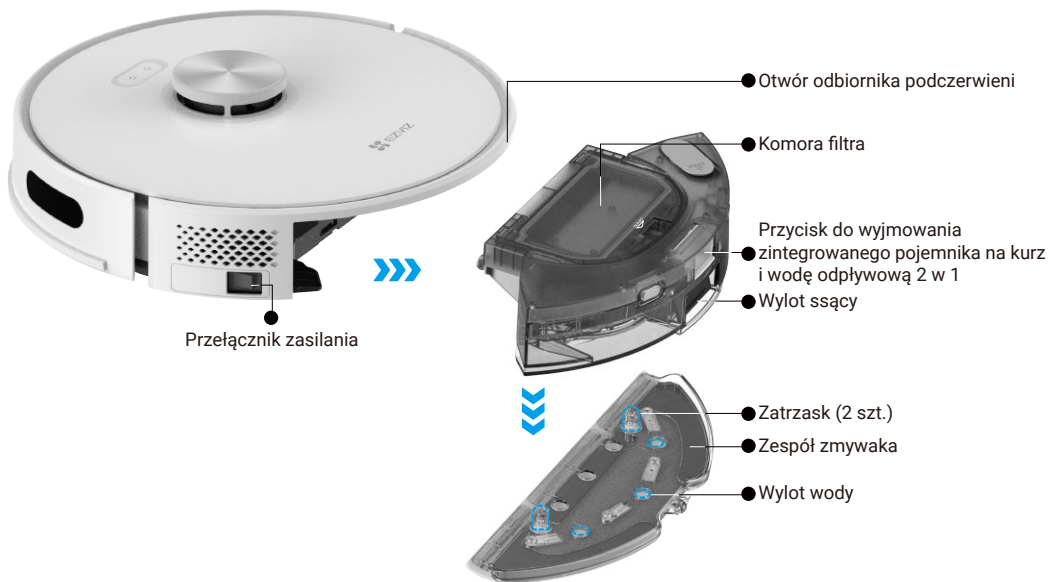
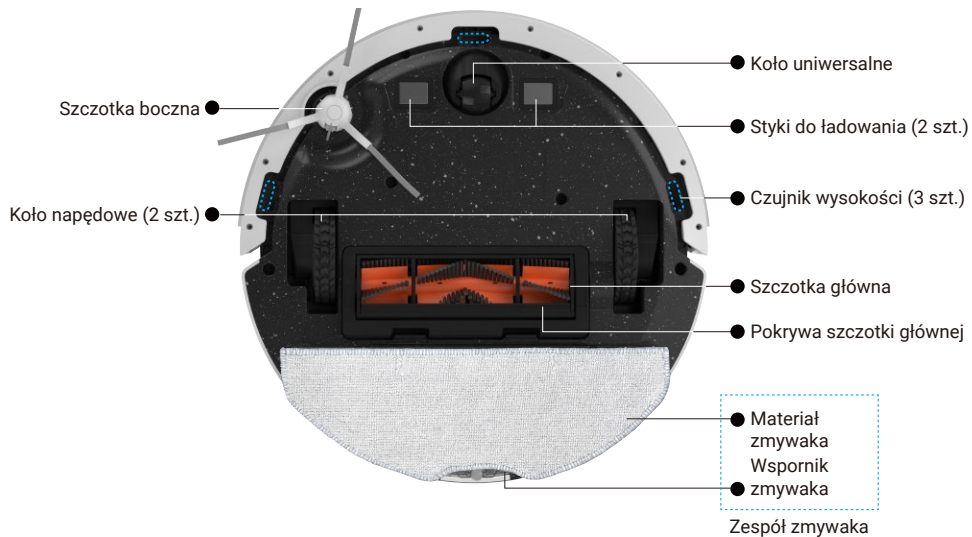

	Wskaźnik zasilania (na przycisku odkurzenia / wł.-wył. i przycisku ładowania)	<ul style="list-style-type: none">Biały: poziom energii baterii $\geq 20\%$Różowy: poziom energii baterii $< 20\%$Czerwony: błąd lub wyjątekMiga powoli (biały): trwa ładowanie
--	--	---

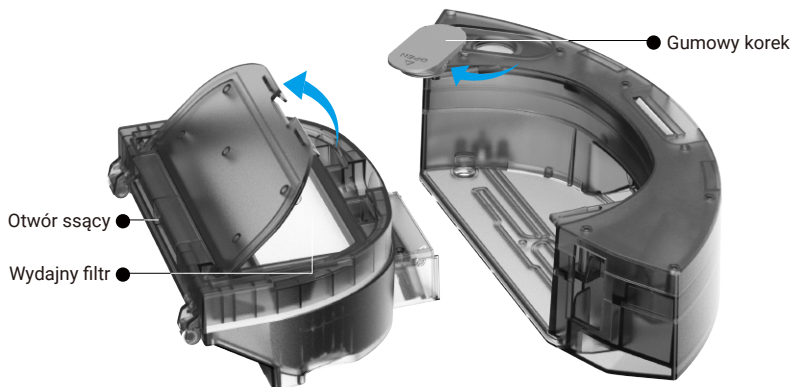

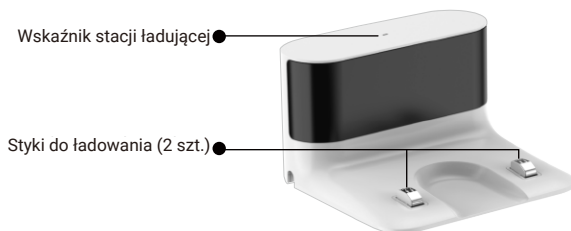

Stacja ładująca



Nazwa	Opis	
Wskaźnik stacji ładującej		Świeci: podłączono do zasilania
		Nie świeci: Trwa ładowanie

Skrócony podręcznik użytkownika

Przygotowanie

Nie zaleca się używania robota w pomieszczeniach ze schodami. Jeżeli nie można tego uniknąć, ustaw specjalne osłony. Przed użyciem usuń też wszelkie przeszkody z podłogi.

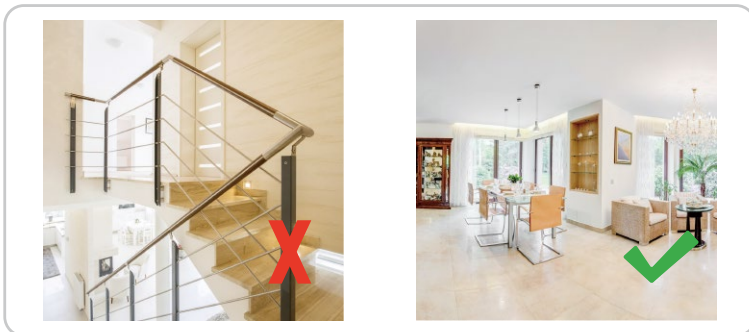

Montaż stacji ładowącej

Podłącz przewód zasilający do gniazda zasilania stacji ładowącej. Poprowadź przewód tak, aby nie blokował ruchów robota.

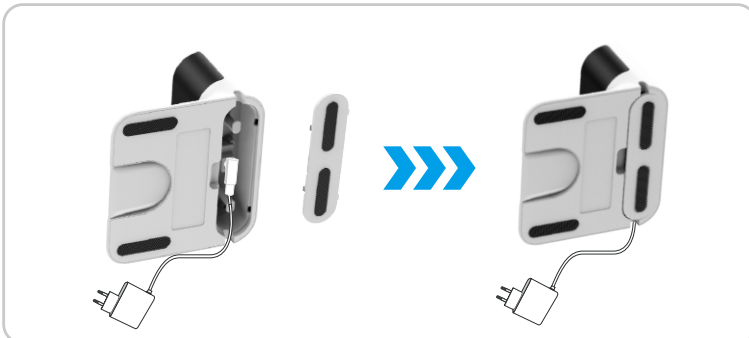

Podłączanie zasilania do stacji ładującej

Umieść stację ładującą w miejscu, w którym robot będzie miał do niej łatwy dostęp. Zaleca się umieszczenie stacji ładującej przy ścianie na twardym podłożu. Nie zaleca się ustawiania jej na dywanach ani chodnikach.

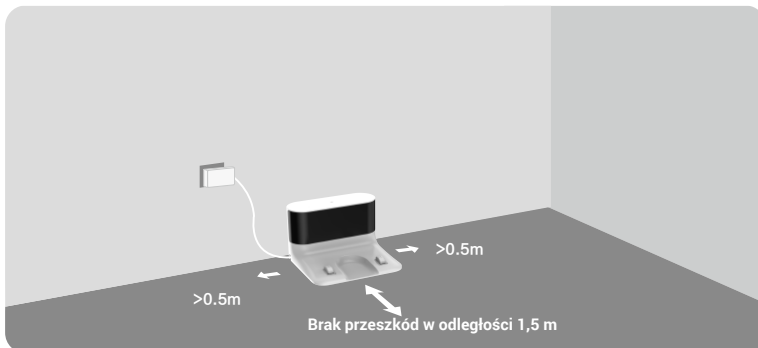

- Aby uniknąć uszkodzenia stacji ładującej przez zewnętrzne źródła ciepła, nie umieszczaj jej obok grzejników, kaloryferów, kominków itp.
- Stacja ładująca powinna być zawsze podłączona do zasilania. W przeciwnym razie robot nie będzie do niej wracać automatycznie.
- Aby proces ładowania przebiegał prawidłowo, nie należy umieszczać stacji ładującej w miejscach narażonych na bezpośrednie działanie promieni słonecznych, deszczu, śniegu lub wilgoci.

Zdejmowanie osłon

Przed użyciem odkurzacza zdemontuj z niego osłony umieszczone po bokach jego zderzaka przedniego i wszystkie folie ochronne zarówno z robota, jak i stacji ładującej.



Ładowanie

1. Przy pierwszym użyciu należy przełączyć **przełącznik zasilania** na I, aby włączyć robota.



2. Umieść robota na stacji ładującej tak, aby był równo ze stykami do ładowania. Kiedy wskaźnik stacji ładującej zgaśnie i wskaźnik zasilania zacznie migać wolno, oznacza to, że ładowanie zostało rozpoczęte.



3. Ładowanie automatyczne: robot będzie automatycznie wracać do stacji ładującej po zakończeniu odkurzania lub można to zrobić zgodnie z poniższym rysunkiem.

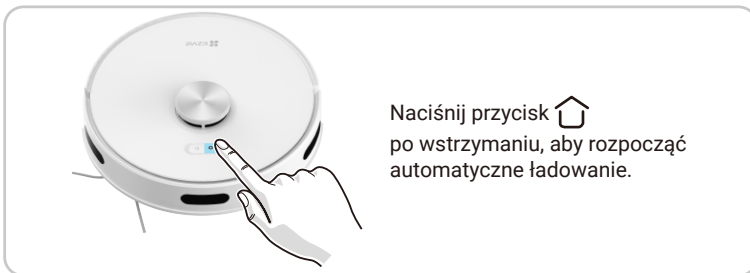

- 1 • Aby robot działał prawidłowo, trzeba naładować całkowicie jego baterię (czas ładowania około pięciu godzin).
- Jeżeli robot utknie między przeszkodami lub nie może znaleźć stacji ładującej, ręcznie umieść go na stacji ładującej.
- Gdy robot jest ładowany lub nie pracuje, należy zdjąć zespół zmywaka.
- Aby uniknąć uszkodzenia drewnianej podłogi, należy wyjąć zespół zmywaka natychmiast po zakończeniu mycia podłogi.
- Gdy mopowanie zostanie wstrzymane lub zakończone, robot automatycznie odetnie dopływ wody. Materiał zmywaka pozostaje jednak mokry i nie należy pozostawiać go na miejscu zbyt długo, lecz usunąć w odpowiednim czasie.

Napełnianie zbiornika na czystą wodę

Wymij zintegrowany zbiornik na kurz i wodę odpływową.



Otwórz gumowy korek i wlej czystą wodę do zbiornika wody.

- 1 • Nie dodawaj wody dezynfekującej, aby uniknąć korozji robota.
- Po wlaniu wody przetrzyj styk ładowania na zintegrowanym zbiorniku na kurz i wodę odpływową.



Zainstaluj zespół zmywaka

1. Wyrównaj wspornik zmywaka z punktem jak na rysunku i dociśnij je. Usłyszenie „kliknięcia” oznacza, że są one odpowiednio zainstalowane.
2. Włóż zintegrowany zbiornik na kurz i wodę odpływową do robota.

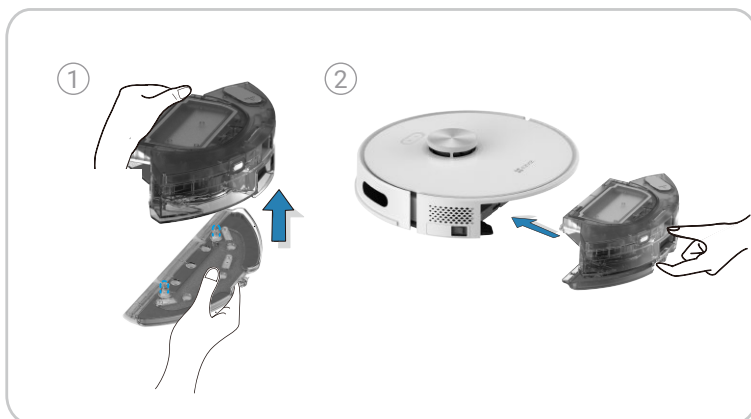



Pobieranie aplikacji EZVIZ





1. Połącz telefon komórkowy z siecią Wi-Fi (obsługiwane są tylko sieci Wi-Fi w paśmie 2,4 GHz).
2. Wyszukaj „EZVIZ” w sklepie internetowym App Store lub Google Play™, aby pobrać i zainstalować aplikację EZVIZ.
3. Uruchoom aplikację i zarejestruj konto użytkownika EZVIZ.

- 1. Jeżeli używasz już tej aplikacji, upewnij się, że jest to najnowsza wersja. Aby dowiedzieć się, czy dostępna jest aktualizacja, wyszukaj „EZVIZ” w witrynie internetowej App Store lub Google Play™. Proces może się różnić ze względu na dostępność aktualizacji. Postępuj zgodnie z instrukcjami wyświetlanymi w aplikacji.

Dodawanie robota w aplikacji EZVIZ

1. Zaloguj się do swojego konta przy użyciu aplikacji EZVIZ i naciśnij ikonę dodawania urządzenia, aby wyświetlić okno skanowania kodu QR.
2. Naciśnij i przytrzymaj przycisk  +  na robocie przez cztery sekundy, aż wskaźnik zasilania zacznie migać na biało i usłyszysz komunikat głosowy „rozpocznij konfigurację sieci”.
3. Zeskanuj kod QR z obudowy robota, a następnie dokończ konfigurację sieci i dodawanie robota zgodnie z wyświetlanymi instrukcjami.

- 1. Przed połączeniem Wi-Fi należy spełnić następujące warunki:
 1. Robot ma wystarczającą moc (ponad 20%) lub jest zadokowany do stacji ładującej;
 2. Robot nie obsługuje sieci Wi-Fi 5 GHz, należy podłączyć go do sieci Wi-Fi 2,4 GHz.
- Jeżeli nie uda się nawiązać połączenia lub zachodzi potrzeba połączenia robota z inną siecią Wi-Fi, naciśnij i przytrzymaj przycisk  +  przez cztery sekundy. Robot zostanie zresetowany i uruchomiony ponownie, a następnie będzie można go dodać ponownie do aplikacji EZVIZ.



Rozpoczęcie Odkurzania

Naciśnij przycisk (⏻), aby włączyć tryb odkurzania całego domu.

Tryb ten zaleca się uruchamiać, gdy robot jest na stacji ładującej. Robot opuści stację ładującą, aby oczyścić obszar wzdłuż ściany, a następnie oczyści go poruszając się zygakiem.

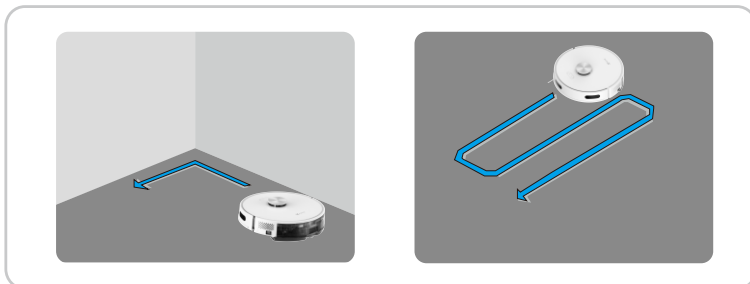

- 1 • Nie wyłączaj przełącznika zasilania podczas czyszczenia, w przeciwnym razie dane robota nie zostaną zapisane.
- Jeżeli poziom energii baterii będzie zbyt niski, aby rozpocząć odkurzanie, najpierw naładuj baterię robota.
- Nie przenoś stacji ładującej podczas odkurzania ani nie odłączaj jej od zasilania. W przeciwnym razie robot nie będzie mógł wrócić w celu naładowania baterii.
- W trybie sprzątnia całego domu robot domyślnie sprząta dwukrotnie, jeśli powierzchnia sprzątnia jest mniejsza niż 10 metrów kwadratowych.

Korzystanie z aplikacji EZVIZ

- Wygląd aplikacji może być inny po aktualizacji wersji, dlatego należy korzystać z dokumentacji aplikacji zainstalowanej w telefonie.

Zdalne sterowanie czyszczeniem

Ręczne zdalnie sterowane czyszczenie jest dostępne w aplikacji EZVIZ, aby robot mógł udać się do obszaru, który ma być czyszczony.

Mapy pomieszczeń używane podczas czyszczenia

Edycja map pomieszczeń (podział obszaru, łączenie obszarów, tworzenie obszarów, nadawanie nazw pomieszczeniom, określanie obszarów zakazanych, wstawianie niewidocznych ścian), tworzenie stref mapy, wyświetlanie dywanów, wyświetlanie tras czyszczenia w czasie rzeczywistym i zapisywanie wielu map.

Metoda czyszczenia

Ogólne czyszczenie, spersonalizowane czyszczenie, zaplanowane czyszczenie, czyszczenie wyznaczonego pomieszczenia i czyszczenie obszaru.

Ustawienia czyszczenia

Ustawienie ssania, ustawienie ilości wody, ustawienie sekwencji czyszczenia, wzmocnienie do czyszczenia dywanu.

Wyświetlanie informacji

Historia czyszczenia, moc robota, materiały eksploatacyjne i konserwacja.

Dodatkowe funkcje

Uaktualnianie oprogramowania układowego, regulacja głośności, tryb „Nie przeszkadzać” itd.

Podstawowe operacje

Włączanie i wyłączanie zasilania

Przed włączeniem/wyłączeniem robota należy wyjąć go z podstawy ładującej.

Włączanie zasilania: Na panelu sterowania naciśnij jednokrotnie przycisk .

Wyłączanie zasilania: Kiedy robot jest poza stacją ładującą, na panelu sterowania naciśnij przycisk  i przytrzymaj go przez cztery sekundy.

- 1 • Jeśli robot nie zareaguje, należy przełączyć przełącznik zasilania z pozycji I na O, aby wymusić jego wyłączenie.
- Jeśli urządzenie nie będzie używane przez dłuższy czas, należy przełączyć przełącznik zasilania w położenie O.
- Jeśli przełącznik zasilania znajduje się w pozycji O, robot włączy się automatycznie po umieszczeniu go na podstawie ładującej i wyłączy się po przeniesieniu go z podstawy ładującej.



Wstrzymywanie odkurzania

Naciśnięcie przycisku  spowoduje wstrzymanie odkurzania.

Naciśnięcie przycisku  spowoduje zatrzymanie robota podczas czyszczenia, a ponowne naciśnięcie przycisku spowoduje powrót robota do stacji ładującej.

Tryb uśpienia

Istnieją dwa sposoby automatycznego przełączenia robota w tryb uśpienia:

- Robot nie wykonuje żadnych czynności, a stacja ładująca zostanie odłączona na dłużej niż 10 minut.
- Robot nie wykonuje żadnych czynności przez 10 minut po całkowitym naładowaniu baterii.

1 W trybie uśpienia robot przechodzi w stan niskiego zużycia energii.

Resetowanie systemu

W trybie czuwania naciśnij przyciski  i  oraz przytrzymaj je przez 15 sekund, aby zresetować system.

Po zresetowaniu systemu zostaną przywrócone ustawienia fabryczne robota.

1 W trybie czuwania robot przerwie wykonywanie aktualnego zadania.

Rutynowa konserwacja

Aby utrzymać robota w dobrym stanie, regularnie wykonuj czynności konserwacyjne robota i wymieniaj zużyte części w następujących okresach:

Część robota	Częstość czynności konserwacyjnych	Częstość wymiany
Szczotka boczna	Co 2 tygodnie	Co 6–12 miesięcy
Szczotka główna	Raz na tydzień	Co 6–12 miesięcy
Wydajny filtr	Raz na tydzień	Co 3–6 miesięcy
Czujnik krawędzi Czujnik ładowania Czujnik wysokości Otwór odbiornika podczerwieni Zderzak przedni Styki do ładowania Koło uniwersalne/koło napędowe	Raz na tydzień	/
Materiał zmywaka	/	Co 3–6 miesięcy

- Przed przystąpieniem do czyszczenia i wykonywania czynności konserwacyjnych wyłącz robota i odłącz przewód zasilający.
- W zestawie z urządzeniem dostarczane jest wielofunkcyjne narzędzie do czyszczenia, które znacząco ułatwia wykonywanie czynności konserwacyjnych. Ma ono dość ostre krawędzie, więc zachowaj ostrożność podczas czyszczenia.
- Firma EZVIZ produkuje różne części zamienne i akcesoria. Więcej informacji o częściach zamiennych można znaleźć w witrynie www.ezviz.com.

Opróżnianie RE5

Wymij zintegrowany zbiornik na kurz i wodę odpływową, a następnie wyjmij zbiornik na kurz.



Otwórz pokrywę górną zbiornika na kurz i wysyp zanieczyszczenia.



Wymij filtr ze zbiornika na kurz.

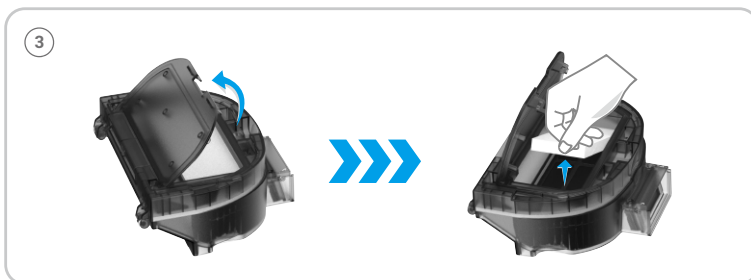

Oczyść filtr za pomocą narzędzia do czyszczenia oraz przepłucz filtr i zbiornik na kurz wodą w razie potrzeby, a następnie dokładnie wytrzyj wszystkie oczyszczone elementy.

i Nie czyść gorącą wodą ani środkami czyszczącymi.

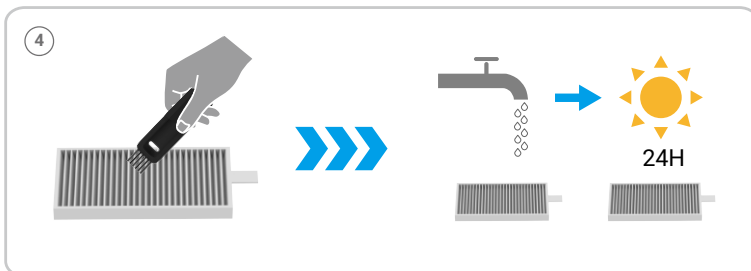

Czyszczenie/wymiana zespołu zmywaka

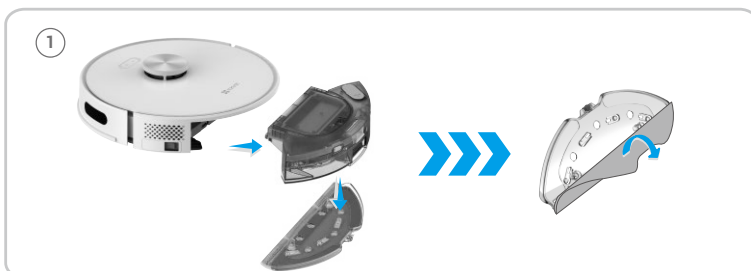

Zbiornik na czystą wodę

Jeśli robot nie będzie używany przez dłuższy czas, należy opróżnić zbiornik wody.

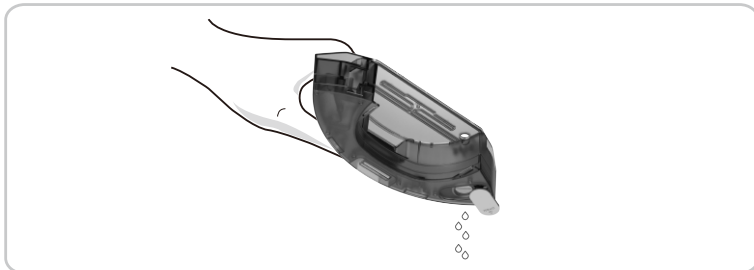

Czyszczenie szczotki głównej

Naciśnij zatrzaski, aby zdjąć osłonę szczotki głównej i wyjąć szczotkę główną.



Użyj ostrza narzędzia do czyszczenia, aby przeciąć włosy zaplątane w szczotkę główną, i wyjmij wałek na jednym końcu szczotki głównej, aby go oczyścić. Potem ponownie włóż szczotkę na jej miejsce.

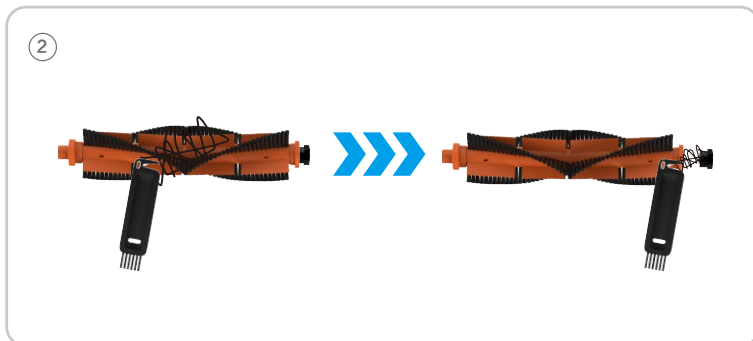

Czyszczenie/wymiana szczotki bocznej

Wyciągnij szczotkę boczną, a następnie usuń wszystkie ciała obce, takie jak włosy.

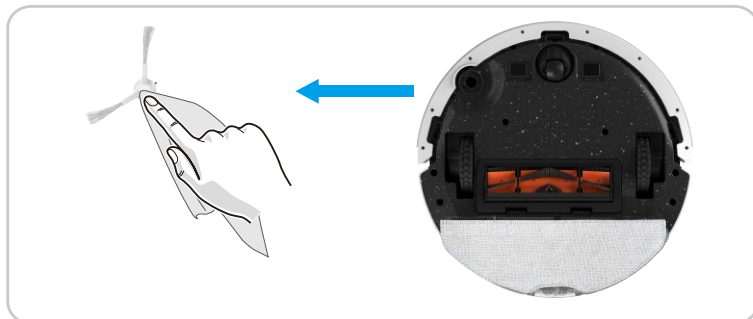

Wyciągnij starą szczotkę boczną, a następnie wciśnij nową szczotkę na miejsce.

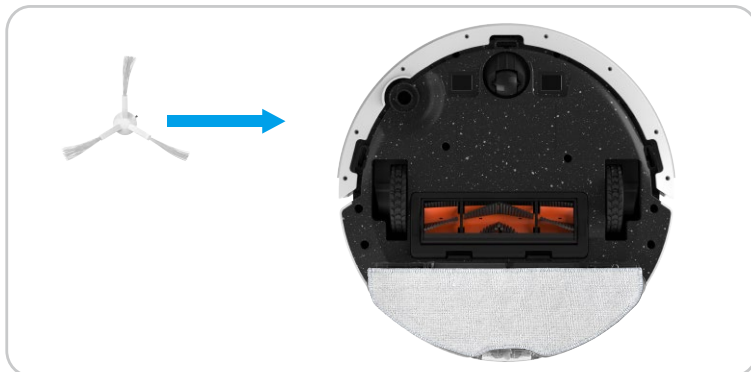

Czyszczenie koła uniwersalnego

- ① Pociągnij koło uniwersalne w górę, a następnie oczyść je za pomocą ukrytego narzędzia do czyszczenia. Po oczyszczeniu włóż koło na miejsce.
- ② Oczyść koło uniwersalne za pomocą ukrytego narzędzia do czyszczenia.



Czyszczenie czujników

Zetrzyj kurz z czujników miękką, suchą szmatką.



Czyszczenie styków do ładowania

Zetrzyj kurz ze styków do ładowania miękką, suchą szmatką.

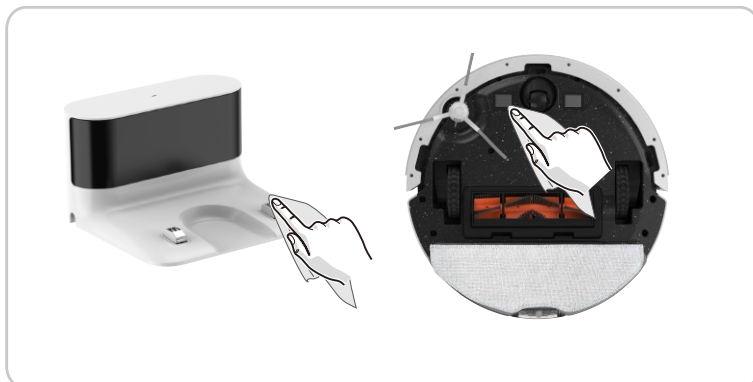

Często zadawane pytania

Gdy wystąpi jakakolwiek nieprawidłowość w działaniu robota, wskaźnik zasilania zacznie szybko migać na czerwono i pojawi się komunikat głosowy. W celu rozwiązania problemów należy zapoznać się z poniższą tabelą:

Problem	Rozwiązanie
Nie można uruchomić robota.	Upewnij się, że robot jest podłączony do zasilania.
	Upewnij się, że bateria jest całkowicie naładowana.
	Upewnij się, że przełącznik zasilania z boku robota jest włączony.
	Jeżeli problem będzie się utrzymywał, zresetuj robota.
Robot nieoczekiwanie przestaje działać.	Sprawdź, czy robot utknął lub jest zablokowany przez przeszkody.
	Sprawdź, czy poziom energii baterii jest niski.
	Jeżeli problem będzie się powtarzał, wyłącz robota, poczekaj trzy sekundy, a następnie uruchom go ponownie.
Nie można zaprogramować harmonogramu odkurzania.	Upewnij się, że robot jest włączony.
	Upewnij się, że harmonogram został zaprogramowany prawidłowo.
	Sprawdź, czy poziom energii baterii robota jest zbyt niski, aby rozpocząć odkurzanie.
	Robot nie będzie rozpoczynać zaplanowanego odkurzania, gdy wykonywane jest jakies inne zadanie.
Zbyt słaba siła ssania.	Sprawdź, czy otwór ssący nie jest zablokowany.
	Opróżnij zbiornik na kurz.
	Oczyszczyć filtry wodą.
	Sprawdź, czy filtry są zamoczone wodą lub innymi płynami z podłogi. Przed użyciem poczekaj, aż filtry wyschną naturalnie.

Problem	Rozwiązanie
Nie można naładować baterii robota.	Sprawdź, czy stacja ładowująca jest podłączona do gniazda sieciowego prawidłowo, a wskaźnik stacji ładowującej świeci, gdy urządzenie jest włączone.
	Kiedy robot jest prawidłowo podłączony do stacji ładowującej, wskaźnik stacji ładowującej nie powinien świecić.
	Jeżeli robot jest podłączony do stacji ładowującej, ale wskaźnik stacji ładowującej nadal świeci i robot nie reaguje na polecenia, użyj suchej szmatki, aby przetrzeć styki do ładowania na spodzie robota i styki do ładowania stacji ładowującej, a następnie ponów.
	Jeżeli mimo wykonania powyższych czynności nadal nie można rozpocząć ładowania baterii robota, skontaktuj się z działem obsługi klienta lub sprzedawcą.
Robot nie jest w stanie wrócić do stacji ładowującej.	Usuń wszystkie przedmioty znajdujące się w odległości 0,5 m po lewej i prawej stronie stacji ładowującej, a także te w obszarze 1,5 m z przodu stacji.
	Upewnij się, że robot rozpoczyna odkurzanie ze stacji ładowującej bez ingerencji użytkownika.
	Kiedy robot jest w pobliżu stacji ładowującej, jego powrót jest bardzo szybki. Jeżeli robot będzie daleko od stacji ładowującej, jego powrót może zająć odpowiednio więcej czasu.
	Poczekaj na powrót robota.
	Oczyść styki do ładowania.
Szczotka główna nie obraca się.	Oczyść szczotkę główną.
	Sprawdź, czy szczotka główna i osłona szczotki głównej są zamontowane prawidłowo.
Robot wykonuje nieprawidłowe czynności lub podąża nieprawidłową trasą.	Ostrożnie oczyść czujnik suchą szmatką.
	Ponownie uruchom robota.
Robot nie może połączyć się z siecią Wi-Fi	Upewnij się, że router Wi-Fi obsługuje pasma 2,4 GHz i 802.11b/g/n, ponieważ ten robot nie obsługuje pasm 5 GHz.
Brak uwalniania wody podczas czyszczenia	Upewnij się, że w zbiorniku jest wystarczająca ilość wody.
	Sprawdź, czy zespół zmywaka jest prawidłowo zainstalowany. Po prawidłowej instalacji pojawi się komunikat głosowy.
	Sprawdź, czy wylot wody nie jest zablokowany.

Lista błędów

Gdy robot ulegnie awarii, wskaźnik zasilania na robocie będzie migać na czerwono, a jednocześnie pojawią się odpowiednie komunikaty głosowe. Postępuj zgodnie z komunikatami głosowymi, aby usunąć usterki.

Sygnal dźwiękowy	Rozwiązania
Błąd 1: Błąd baterii. Więcej informacji można znaleźć w podręczniku użytkownika lub aplikacji EZVIZ.	Temperatura akumulatora jest zbyt wysoka lub zbyt niska. Przed rozpoczęciem pracy należy poczekać, aż temperatura baterii stanie się normalna (od 0°C do 40°C)
Błąd 2: Koło działa nieprawidłowo. Więcej informacji można znaleźć w podręczniku użytkownika lub aplikacji EZVIZ.	Sprawdź, czy w kole nie utknęły ciała obce i spróbuj ponownie uruchomić robota.
Błąd 3: Szczotka boczna działa nieprawidłowo. Więcej informacji można znaleźć w podręczniku użytkownika lub aplikacji EZVIZ.	Sprawdź, czy w szczotce bocznej nie utknęły ciała obce i spróbuj ponownie uruchomić robota.
Błąd 4: Błąd wentylatora. Więcej informacji można znaleźć w podręczniku użytkownika lub aplikacji EZVIZ.	<ul style="list-style-type: none">•Sprawdź, czy w wentylatorze nie utknęły ciała obce i spróbuj ponownie uruchomić robota.•Oczyść zbiornik na kurz i filtr, a następnie uruchom ponownie robota.
Błąd 5: Szczotka główna działa nieprawidłowo. Więcej informacji można znaleźć w podręczniku użytkownika lub aplikacji EZVIZ.	Wyjmij szczotkę i oczyść ją, jej wałki i osłonę, a także otwór ssący. Po oczyszczeniu ponownie uruchom robota.
Błąd 6: Pompa wody działa nieprawidłowo. Więcej informacji można znaleźć w podręczniku użytkownika lub aplikacji EZVIZ.	Oczyść zbiornik wody, połączenia pompy wody ze zbiornikiem i robotem, wylot wody na spodzie robota i sprawdź zespół zmywaka. Po oczyszczeniu ponownie uruchom robota.
Błąd 7: Czujnik laserowy działa nieprawidłowo. Więcej informacji można znaleźć w podręczniku użytkownika lub aplikacji EZVIZ.	Należy sprawdzić, czy w czujniku laserowym nie znajdują się ciała obce i ponownie uruchomić robota po oczyszczeniu.
Błąd 12: Nieprawidłowe działanie. Sprawdź, czy przełącznik zasilania jest włączony.	Włącz przełącznik zasilania.

Jeśli odpowiednich usterek nie można usunąć za pomocą powyższych metod, należy zapoznać się z informacjami na stronie www.ezviz.com/pl.

Informacje dotyczące ochrony środowiska

Substancje chemiczne zawarte we wbudowanym akumulatorze litowo-jonowym tego produktu mogą spowodować zanieczyszczenie środowiska. Przed wyrzuceniem tego urządzenia należy wymontować z niego akumulator i oddać go do zakładu zajmującego się recyklingiem baterii i akumulatorów.

Procedura demontażu akumulatora (instrukcje te należy wykonywać tylko podczas utylizacji urządzenia, a nie w trakcie codziennego użytku):

1. Odczekaj, aż stan baterii robota osiągnie niski poziom, który uniemożliwia odkurzanie, bez dotykania stacji ładowania.
2. Wyłącz robota i usuń szczotkę boczną oraz zbiornik na kurz.
3. Obróć robota do góry dnem i wykręć znajdujące się na spodzie śruby.
4. Zdejmij pokrywę komory akumulatora.
5. Wymij baterię.

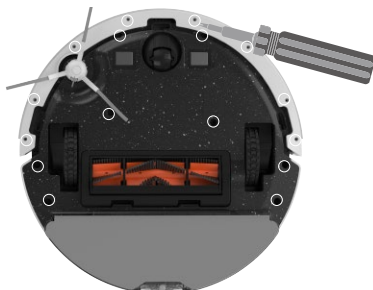

- Podczas demontowania baterii upewnij się, że jest ona wyczerpana, a stacja ładująca jest odłączona.
- Wyciągnąć cały akumulator. Nie wolno otwierać obudowy akumulatora, aby zapobiec zwarciu ogniw akumulatora lub wyciekowi niebezpiecznych substancji.
- Jeżeli z akumulatora wyciekły niebezpieczne substancje, w razie ich przypadkowego dotknięcia splukać to miejsce dużą ilością wody i zasięgnąć porady lekarza.
- Po upływie okresu eksploatacji tego urządzenia lub niepowodzeniu jego naprawy nie wolno wyrzucać tego urządzenia wraz z innymi odpadami z gospodarstwa domowego. Należy przekazać je do punktu selektywnej zbiórki odpadów, który odbiera ZSEE. Zapoznać się z krajowymi lub lokalnymi przepisami dotyczącymi utylizacji zużytego sprzętu elektrycznego i elektronicznego.