

# Kettle

User Guide &  
Safety Instructions

**aarke**

English	1
Deutsch	6
Français	11
Español	16
Nederlands	21
Svenska	26
Norsk	31
Dansk	36
Suomalainen	41
Polski	46
Eesti	51
Latviešu	56
Lietuvių	61
Slovenščina	66
Slovenčina	71
Ελληνικά	76
Português	82
Italiano	87
Hrvatski	92
Čeština	97
Magyar	102
Română	107
Türkçe	112
български език	117
Shqip	122
ཨོ་རྩ་ལ་ཐུ་བུ་	127
日本語	132
한국어	137
中文	142
العربية	151

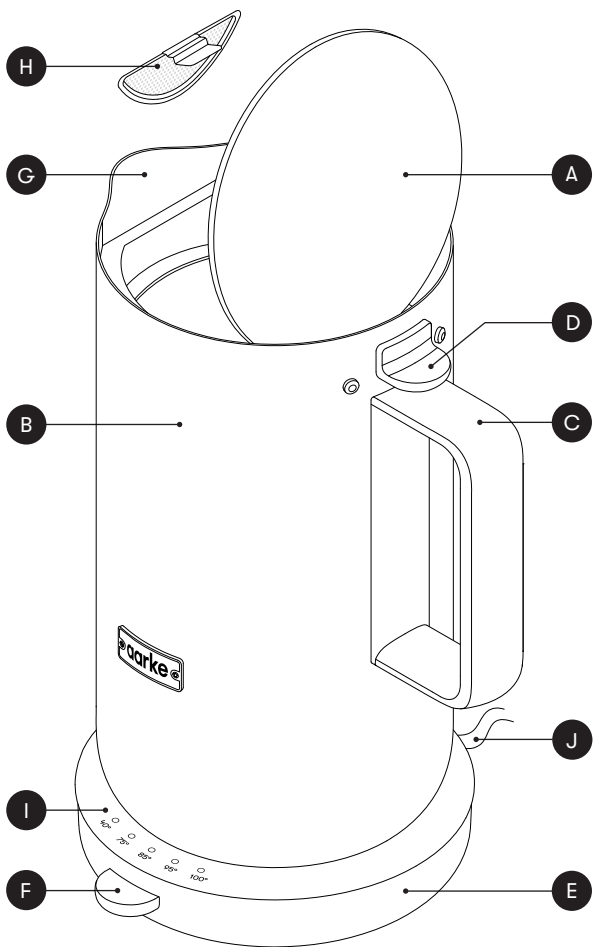

1

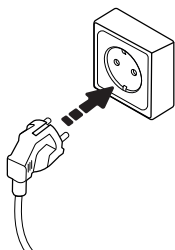

2

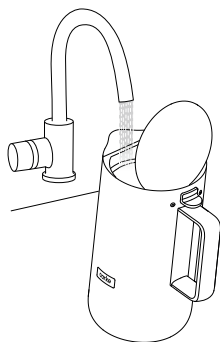

3

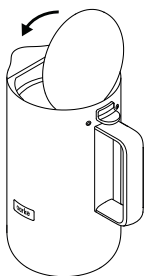

4

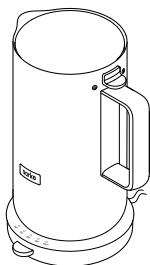

5

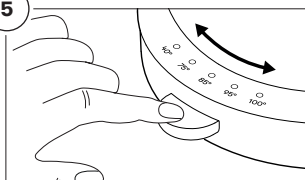

6

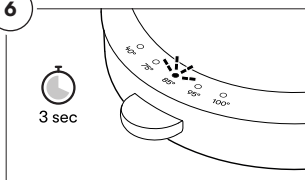

7

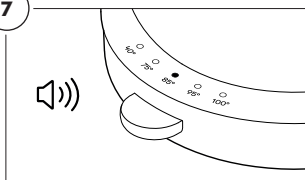

8

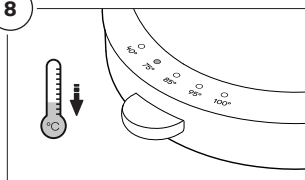

# INSTRUCTION MANUAL

Aarke ELECTRIC KETTLE 1,2L / fl oz 40,6  
Model A1240-1253

**PLEASE READ THESE INSTRUCTIONS CAREFULLY BEFORE USE.  
SAVE FOR FUTURE REFERENCE.**

Graphics and drawings in this manual are solely for illustration purposes and are subject to variations from actual product.

---

## Components

<b>A</b> Lid	<b>F</b> ON/OFF and temperature setting button
<b>B</b> Jug	<b>G</b> Pouring spout
<b>C</b> Handle	<b>H</b> Limescale filter
<b>D</b> Lid opening button	<b>I</b> Temperature indicators
<b>E</b> Power base	<b>J</b> Power cord

---

## Important safeguards

This appliance is for domestic household use only, it is not suitable for commercial use. When using electrical appliances, basic safety precautions should always be followed to avoid fires, electric shocks, burns, or other injuries and damage. Read these operating and safety instructions carefully. Contact our customer service for information on examination, repair, and adjustments; do not attempt to repair the appliance yourself.

### Read all instructions

- This appliance can be used by children aged from 8 years and above if they have been given supervision or instruction concerning use of the appliance in a safe way and if they understand the hazards involved. Cleaning and user maintenance shall not be made by children unless they are older than 8 and supervised.
- Keep the appliance and its cord out of reach of children aged less than 8 years.
- Appliances can be used by persons with reduced physical, sensory or mental capabilities or lack of experience and knowledge if they have been given supervision or instruction concerning use of the appliance in a safe way and understand the hazards involved.
- Children shall not play with the appliance. If children are present while the appliance is in use, keep them a safe distance away.
- Use the appliance according to this instruction, any misuse may cause electric shock or other hazards.
- If the supply cord is damaged, it must be replaced by the manufacturer, its service agent or similarly qualified persons in order to avoid a hazard.
- The appliance is only to be used with the power base provided.

- This appliance is intended to be used in household and similar applications such as:
  - staff kitchen areas in shops, offices and other working environments;
  - Farmhouses;
  - by clients in hotels, motels and other residential type environments;
  - bed and breakfast type environments.
- Do not operate the appliance if damaged, after an appliance malfunctions or it has been damaged in any manner.
- Avoid spillage on the connector.
- Heating element surface is subject to residual heat after use.
- This appliance is not intended to heating liquid other than water. Only fresh, filtered, cold water should be used in the appliance. Do not use hot water.
- Do not use the appliance if it has a loose or damaged handle.
- This appliance must be plugged in to an earthed socket outlet.
- Before you connect the appliance to the mains power supply, make sure that the voltage indicated on the rating plate, located on the bottom of the appliance matches the voltage in your home. If it does not, contact your dealer and do not use the appliance.
- The appliance will switch off automatically when the water has reached set temperature. If you want to stop the heating process before the appliance automatically switches off, press the button on the base.
- The appliance is designed to disconnect the live electrical supply from the element abnormal operating conditions. If the appliance is accidentally switched on without water, the boil dry protector will operate.
- If the appliance ever boils dry, the power indicator will go out. Allow 15 minutes to cool before refilling with cold water. The safety cutout will automatically reset during this time.
- Place the appliance on a stable flat surface.
- Always fill the appliance with water before switching it on. Never fill in water more than the maximum acceptable water level. If the appliance is overfilled, boiling water may be ejected.
- Do not use this appliance outdoors or in damp areas.
- Ensure that the appliance is switched off before removing it from its base.
- Do not remove the appliance from its power base during operation.
- Never immerse the appliance or cord in water or any other liquid. Do not allow liquid to penetrate the electrical parts of this appliance.
- Prevent children from pulling on the mains cord or knocking the appliance over.
- Ensure that the mains cord does not overhang the worktop surface.
- The outside surface of the appliance may get hot during use, please take care when using the appliance and use intended handle or buttons.
- Never use the appliance with the lid open.
- To disconnect the appliance, first turn the appliance off then remove the plug from the wall outlet. Do not pull on the cable to disconnect from mains supply and do not unplug with a wet hand.

- Do not open the lid when steam is coming out of the spout.
- Do not use the appliance with walls and furniture, in case of damaging the walls and furniture by steam.
- Unplug from outlet when not in use and before cleaning. Allow to cool before putting on or taking off parts, and before cleaning the appliance.
- Do not clean the appliance with abrasive cleansers, steel wool pads, or other abrasive material. How to clean the surfaces in contact with food, please refer to section <Cleaning and maintenance>.
- Do not place the appliance on or near a hot electric or gas burner, or in a heated oven.

## Operating Your Product

### Before first use

Remove packaging materials, labels, and stickers from the appliance, except for the rating label located under the appliance and power base. Clean the appliance by filling it with clear, cold water to the "MAX" level mark. Turn the appliance on to allow the water to boil. Let the appliance cool down for 5 minutes before repeating the process. Boil water in the appliance at least 2 times before boiling water for drinking and wipe with damp cloth.

### Using the product

- 1 Connect the appliance to the mains power supply.
- 2 Press the lid opening button to open the lid and fill up the appliance with the desired amount of water. Make sure you do not fill below minimum or above the internal maximum filling level mark.
- 3 Close the lid and make sure it snaps in correctly.
- 4 Place the appliance on the power base.
- 5 Press the power base button to activate it. Press the button repeatedly to toggle through the temperature settings and stop when the light is at the desired option.
- 6 3 seconds after selecting the temperature the appliance will start heating the water, which is indicated by the selected temperature light starting to pulsate.
- 7 When water reaches the desired temperature setting, the light will stop pulsating and become stable and the unit will make a beeping noise.
- 8 After 10 seconds the light will dim and continue to display the current temperature as the water cools.

### PLEASE NOTE!

- The heating process can be stopped at any time by pressing the power base button or lifting the appliance from the power base.
- Caution! The upper part of the appliance becomes hot during and after boiling.

- Beeping notifications can be enabled and disabled by long pressing the power base button. Enabled notification will be indicated by a double beep and disabled notification by one single beep.
- Make sure that your local water quality is approved for drinking without boiling or boil the water first and let it cool down to right temperature. Be aware that the reached temperature may vary depending on water level in the appliance and local circumstances. Always double-check temperature manually if serving your baby.

### Cleaning and maintenance

Proper cleaning and care when necessary will ensure years of service from this appliance.

Clean it after use for each time.

- Always unplug the appliance and make sure sufficient cooling down before cleaning.
- Do not immerse the appliance in water when cleaning.



- Use a soft, damp cloth to clean the outside of the appliance. Do not clean the appliance with abrasive cleansers, steel wool pads, or other abrasive materials.
- Re-install the appliance on its base after cleaning and drying.



### Descaling the product

We recommend that you descale your appliance once every two months. Prepare descaling solution to descaler manufacturer's specification in separate container, fill the appliance and boil. Clean the appliance by filling it with fresh, filtered, cold water to the MAX line. The descale filter can be removed and put into the dishwasher machine or cleaned by hand.

### Lime filter cleaning

- Press the tab to unlock the filter and remove it.
- Clean the filter with regular dish soap or put it in the dishwasher.
- Insert the hooks into the slots and push the tab upwards to lock the filter in place.

### Disposal

 This symbol on the product or on its packaging indicates that the product may not be treated as household waste. To recycle your product, please take it to an official collection point that can remove and recycle electric parts in a safe and professional way. Follow your country's rules for the separate collection of electrical products.



**Customer care and service**

When contacting Customer Service, ensure that you have the following data available: Model and serial Number. The information can be found on the rating plate. Due to the Aarke policy of continual product development; specifications, colours, and details of our products and those mentioned in this manual are subject to change without notice.

**Troubleshooting**

For troubleshooting please contact customer support, [support@aarke.com](mailto:support@aarke.com), or scan the QR code.

*Aarke reserves the right to change products, information and specifications without notice.*



## DE BEDIENUNGSANLEITUNG

Aarke ELECTRIC KETTLE 1,2 l

Modell A1240-1253

### **BITTE LESEN SIE DIESE BEDIENUNGSANLEITUNG VOR GEBRAUCH SORGFÄLTIG DURCH. FÜR ZUKÜNFTIGEN GEBRAUCH GUT AUFBEWAHREN.**

Die Grafiken und Zeichnungen in dieser Anleitung dienen lediglich zur Veranschaulichung und können vom tatsächlichen Produkt abweichen.

---

#### **Komponenten**

<b>A</b> Deckel	<b>F</b> EIN-/AUS- und Temperaturschalter
<b>B</b> Behälter	<b>G</b> Ausgießer
<b>C</b> Griff	<b>H</b> Kalkfilter
<b>D</b> Deckel-Öffnungsknopf	<b>I</b> Temperaturanzeigen
<b>E</b> Aufheizsockel	<b>J</b> Stromkabel

---

#### **Wichtige sicherheitsinformationen**

Dieses Gerät ist nur für den privaten Gebrauch ausgerichtet und eignet sich nicht für die gewerbliche Nutzung. Bei der Verwendung elektrischer Geräte sollten stets grundlegende Sicherheitsvorkehrungen befolgt werden, um Brände, elektrische Schläge, Verbrennungen oder andere Verletzungen und Schäden zu vermeiden. Lesen Sie diese Anweisungen zu Gebrauch und Sicherheit sorgfältig durch. Wenden Sie sich für Informationen zur Prüfung, Reparatur und Einstellung an unseren Kundenservice. Versuchen Sie nicht, das Gerät selber zu reparieren.

#### **Alle Anweisungen lesen**

- Dieses Gerät kann von Kindern ab 8 Jahren verwendet werden, sofern dies unter Aufsicht geschieht oder sie in den sicheren Gebrauch des Geräts eingewiesen wurden und die damit verbundenen Gefahren verstehen. Reinigung und Wartung sollten nicht durch Kinder erfolgen, es sei denn, sie sind älter als 8 und werden beaufsichtigt.
- Halten Sie das Gerät und sein Kabel von Kindern unter 8 Jahren fern.
- Diese Geräte können von Personen mit eingeschränkten körperlichen, sensorischen oder geistigen Fähigkeiten oder ohne Erfahrung und Vorwissen verwendet werden, sofern dies unter Aufsicht geschieht oder sie in den sicheren Gebrauch des Geräts eingewiesen wurden und die damit verbundenen Gefahren verstehen.
- Kinder dürfen nicht mit dem Gerät spielen. Wenn bei der Verwendung des Geräts Kinder anwesend sind, sollte auf einen Sicherheitsabstand geachtet werden.
- Verwenden Sie das Gerät gemäß dieser Anleitung. Ein unsachgemäßer Gebrauch kann zu elektrischen Schlägen oder anderen Gefahren führen.

- Wenn das Stromkabel beschädigt ist, muss es vom Hersteller, einem Service-Mitarbeiter oder ähnlich qualifizierten Personen ersetzt werden, um Gefahren zu vermeiden.
- Das Gerät ist nur mit dem mitgelieferten Aufheizsockel zu verwenden.
- Dieses Gerät ist nur für den Haushaltsgebrauch ausgelegt sowie für ähnliche Anwendungen wie:
  - Mitarbeiterküchen in Geschäften, Büros und anderen Arbeitsumgebungen;
  - Ferienhäusern;
  - durch Kunden in Hotels, Motels oder anderen Unterkünften;
  - Unterkünften mit Bed-and-Breakfast-Angebot.
- Bedienen Sie das Gerät nicht, wenn es Schäden aufweist, nachdem es Fehler aufgezeigt hat oder auf irgendeine Weise beschädigt wurde.
- Lassen Sie das Verbindungsteil nicht nass werden.
- Die Oberfläche des Heizelements kann nach der Verwendung weiterhin Wärme abgeben.
- Dieses Gerät ist nicht dafür vorgesehen, andere Flüssigkeiten als Wasser zu erhitzen. Das Gerät sollte nur mit frischem, gefiltertem und kaltem Wasser befüllt werden. Verwenden Sie kein heißes Wasser.
- Verwenden Sie das Gerät nicht, wenn der Griff locker oder beschädigt ist.
- Dieses Gerät muss an eine geerdete Steckdose angeschlossen werden.
- Bevor Sie das Gerät an das Stromnetz anschließen, sollten Sie sicherstellen, dass die Spannung auf dem Typenschild an der Unterseite des Geräts der Spannung in Ihrem Haus entspricht. Wenn dies nicht der Fall ist, wenden Sie sich an Ihren Händler und verwenden Sie das Gerät nicht.
- Das Gerät schaltet sich automatisch ab, wenn das Wasser die eingestellte Temperatur erreicht hat. Wenn Sie das Erhitzen abbrechen möchten, bevor sich das Gerät automatisch abschaltet, drücken Sie auf den Knopf auf dem Aufheizsockel.
- Das Gerät wurde so entwickelt, dass die elektrische Versorgung bei abnormalen Betriebsbedingungen getrennt wird. Wenn das Gerät versehentlich ohne Wasser eingeschaltet wird, kommt der Überhitzungsschutz zum Einsatz.
- Wenn das Gerät jemals ohne Wasser in Betrieb genommen wird, schaltet sich die Stromanzeige aus. Lassen Sie das Gerät 15 Minuten abkühlen, bevor Sie kaltes Wasser nachfüllen. In diesem Zeitraum setzt sich die Sicherheitsabschaltung automatisch zurück.
- Stellen Sie das Gerät auf eine stabile ebene Oberfläche.
- Befüllen Sie das Gerät vor dem Einschalten stets mit Wasser. Füllen Sie nie mehr Wasser als die angegebene Maximalmenge ein. Wenn das Gerät überfüllt ist, kann kochendes Wasser herausstritzen.
- Verwenden Sie dieses Gerät nicht im Außenbereich oder in feuchten Umgebungen.
- Stellen Sie sicher, dass das Gerät ausgeschaltet ist, bevor Sie es von dem Aufheizsockel entfernen.
- Entfernen Sie das Gerät während des Betriebs nicht von dem Aufheizsockel.
- Tauchen Sie das Gerät oder Kabel niemals in Wasser oder andere Flüssigkeiten. Lassen Sie keine Flüssigkeiten in die elektrischen Teile dieses Geräts eindringen.

- Achten Sie darauf, dass Kinder nicht am Stromkabel ziehen oder das Gerät umwerfen.
- Sorgen Sie dafür, dass das Stromkabel nicht von der Arbeitsfläche herunterhängt.
- Die Außenseite des Geräts kann während der Verwendung heiß werden. Bitte passen Sie beim Betrieb auf und verwenden Sie nur den Griff und die Knöpfe, die dafür vorgesehen sind.
- Verwenden Sie das Gerät niemals mit offenem Deckel.
- Um das Gerät vom Stromnetz zu trennen, schalten Sie es zunächst aus und trennen Sie dann den Stecker von der Steckdose. Ziehen Sie beim Entfernen vom Netz nie am Kabel und sorgen Sie dafür, dass Ihre Hände nicht feucht sind.
- Öffnen Sie den Deckel nicht, wenn Dampf aus dem Ausgießer tritt.
- Halten Sie das Gerät von Wänden und Möbeln fern, um diese nicht durch Dampf zu beschädigen.
- Trennen Sie das Gerät bei Nichtverwendung und vor der Reinigung von der Steckdose. Lassen Sie das Gerät abkühlen, bevor Sie Teile anbringen oder abnehmen oder das Gerät reinigen.
- Reinigen Sie das Gerät nicht mit Scheuermitteln, Stahlwolle oder anderen scheuernden Materialien. Lesen Sie den Abschnitt <Reinigung und Wartung> um zu erfahren, wie Oberflächen zu reinigen sind, die mit Essen in Berührung kamen.
- Stellen Sie das Gerät nicht auf oder neben einen heißen Elektro- oder Gasbrenner oder in einen beheizten Ofen.

## Verwendung Ihres Produkts

### Vor der ersten benutzung

Entfernen Sie Verpackungsmaterial, Etiketten und Aufkleber vom Gerät, mit Ausnahme des Typenschildes auf der Unterseite des Geräts und dem Aufheizsockel. Reinigen Sie das Gerät, indem Sie es mit sauberem, kaltem Wasser bis zur „MAX“-Markierung befüllen. Schalten Sie das Gerät ein und lassen Sie das Wasser kochen. Lassen Sie das Gerät 5 Minuten abkühlen und wiederholen Sie dann den Vorgang. Kochen Sie mindestens zweimal Wasser mit dem Gerät, bevor Sie Wasser zum Trinken kochen. Wischen Sie es mit einem feuchten Tuch aus.

### Anwendung des produkts

- 1 Schließen Sie das Gerät an das Stromnetz an.
- 2 Drücken Sie auf den Knopf, um den Deckel zu öffnen, und befüllen Sie das Gerät mit der gewünschten Menge Wasser. Achten Sie anhand der entsprechenden Markierungen darauf, nicht weniger als die Mindestmenge und nicht mehr als die Höchstmenge einzufüllen.
- 3 Schließen Sie den Deckel und stellen Sie sicher, dass er korrekt einrastet.
- 4 Stellen Sie das Gerät auf den Aufheizsockel.

- 5 Drücken Sie zum Aktivieren den Knopf auf dem Aufheizsockel. Drücken Sie den Knopf mehrmals, um durch die Temperatureinstellungen zu schalten und bis die gewünschte Option aufleuchtet.
- 6 3 Sekunden nach Auswahl der Temperatur fängt das Gerät an, das Wasser zu erhitzen, was daran erkennbar ist, dass das gewünschte Temperaturlicht zu blinken anfängt.
- 7 Wenn das Wasser die gewünschte Temperatureinstellung erreicht hat, hört das Licht auf zu blinken und leuchtet durchgehend. Das Gerät macht einen Piepton.
- 8 Nach 10 Sekunden wird das Licht schwächer und zeigt weiterhin die aktuelle Temperatur an, während das Wasser abkühlt.

### BITTE BEACHTEN!

- Der Erhitzungsvorgang kann jederzeit unterbrochen werden, indem der Knopf auf dem Aufheizsockel gedrückt oder das Gerät von der Station entfernt wird.
- Vorsicht! Der obere Teil des Geräts wird während und nach dem Kochen heiß.
- Das Piepsignal kann durch Gedrückthalten der Taste auf dem Aufheizsockel aktiviert und deaktiviert werden. Ein eingeschaltetes Signal wird durch einen doppelten Piepton angezeigt, ein ausgeschaltetes durch einen einzelnen.
- Achten Sie darauf, dass die Wasserqualität vor Ort ohne Abkochen zum Trinken geeignet ist. Andernfalls kochen sie zunächst das Wasser auf und lassen Sie es auf die richtige Temperatur abkühlen. Beachten Sie, dass die erreichte Temperatur je nach Wasserstand im Gerät und den lokalen Bedingungen abweichen kann. Prüfen Sie die Temperatur stets auch von Hand, bevor Sie Ihr Baby füttern.

### Reinigung und Wartung

Die richtige Reinigung und Pflege bei Bedarf sorgen dafür, dass Sie dieses Gerät jahrelang verwenden können. Reinigen Sie es nach jeder Verwendung.

- Trennen Sie das Gerät vor der Reinigung stets vom Strom und lassen Sie es ausreichend abkühlen.
- Tauchen Sie das Gerät bei der Reinigung nicht in Wasser.



- Verwenden Sie ein weiches, feuchtes Tuch, um die Außenseite des Geräts zu reinigen. Reinigen Sie das Gerät nicht mit Scheuermitteln, Stahlwolle oder anderen scheuernden Materialien.



- Platzieren Sie das Gerät nach der Reinigung und nachdem es abgetrocknet wurde wieder auf dem Sockel.

### **Ntkalken des produkts**

Wir empfehlen, Ihr Gerät alle zwei Monate zu entkalken. Bereiten Sie eine Lösung zum Entkalken nach Angaben des Herstellers in einem getrennten Behälter vor. Füllen Sie diese in das Gerät und bringen Sie sie zum Kochen. Reinigen Sie das Gerät, indem Sie frisches, gefiltertes, kaltes Wasser bis zur MAX-Markierung einfüllen. Der Kalkfilter kann entfernt und in der Geschirrspülmaschine oder von Hand gereinigt werden.

### **Reinigung des kalkfilters**

- Drücken Sie auf die Lasche, um den Filter zu entriegeln und entfernen.
- Reinigen Sie den Filter mit einem regulären Spülmittel oder in der Geschirrspülmaschine.
- Schieben Sie die Haken in die Schlitze und drücken Sie die Lasche nach oben, um den Filter einrasten zu lassen.

### **Entsorgung**

 Dieses Symbol auf dem Produkt oder der Verpackung gibt an, dass das Produkt nicht als Hausmüll entsorgt werden darf. Um Ihr Produkt zu recyceln, bringen Sie es bitte zu einer speziellen Sammelstelle, die elektrische Teile sicher und fachgerecht ausbauen und recyceln kann. Befolgen Sie die Vorschriften Ihres Landes für die getrennte Entsorgung von Elektroprodukten.

### **Kundenservice**

Wenn Sie sich an den Kundenservice wenden, sollten Sie folgende Angaben parat haben: Modell und Seriennummer. Diese Informationen finden Sie auf dem Typenschild. Weil Aarke Produkte kontinuierlich weiterentwickelt werden, können Eigenschaften, Farben und Einzelheiten unserer Produkte und der in dieser Anleitung erwähnten Produkte ohne nähere Hinweise abweichen.

### **Fehlerbehebung**

Wenden Sie sich zur Fehlerbehebung bitte an den Kundenservice unter [support@aarke.com](mailto:support@aarke.com) oder scannen Sie den QR-Code.



*Aarke behält sich das Recht vor, Produkte, Informationen und Eigenschaften ohne vorherige Benachrichtigung zu ändern.*

## FR MODE D'EMPLOI

FR

Aarke ELECTRIC KETTLE 1,2 l  
Modèle A1240-1253

**VEUILLEZ LIRE ATTENTIVEMENT CE MODE D'EMPLOI AVANT UTILISATION.  
CONSERVEZ-LE POUR CONSULTATION ULTÉRIEURE.**

Les graphiques et dessins de ce manuel ne sont fournis qu'à titre indicatif et sont susceptibles de varier du produit réel.

### Composants

- |  |   |
|--|---|
| <b>A</b> Couvercle                       | <b>F</b> Bouton MARCHE/ARRÊT et réglage de la température |
| <b>B</b> Pichet                          | <b>G</b> Bec verseur                                      |
| <b>C</b> Poignée                         | <b>H</b> Filtre anticalcaire                              |
| <b>D</b> Bouton d'ouverture du couvercle | <b>I</b> Indicateurs de température                       |
| <b>E</b> Socle d'alimentation            | <b>J</b> Cordon d'alimentation                            |

### Précautions importantes

Cet appareil est destiné à un usage domestique uniquement, il ne convient pas à un usage commercial. Lors de l'utilisation d'appareils électriques, des précautions de sécurité de base doivent toujours être prises pour éviter les incendies, les chocs électriques, les brûlures ou d'autres blessures et dommages. Lisez attentivement ces consignes d'utilisation et de sécurité. Contactez notre service clientèle pour obtenir des informations sur la manière d'effectuer l'examen, la réparation et les réglages ; n'essayez pas de réparer l'appareil vous-même.

#### Lisez toutes les instructions

- Cet appareil peut être utilisé par des enfants âgés de 8 ans et plus, s'ils sont surveillés ou ont reçu des instructions sur la manière d'utiliser l'appareil en toute sécurité, et s'ils comprennent les risques encourus. Le nettoyage et l'entretien par les utilisateurs ne doivent pas être effectués par des enfants, sauf s'ils ont plus de 8 ans et sont surveillés.
- Garder l'appareil et son cordon hors de portée des enfants de moins de 8 ans.
- Les appareils peuvent être utilisés par des personnes dont les capacités physiques, sensorielles ou mentales sont réduites ou qui manquent d'expérience et de connaissances si elles sont surveillées ou ont reçu des instructions sur la manière d'utiliser l'appareil en toute sécurité et si elles comprennent les risques encourus.
- Les enfants ne doivent pas jouer avec l'appareil. Tenir les enfants à une distance sûre s'ils sont présents pendant l'utilisation de l'appareil.
- Utiliser l'appareil conformément à ces instructions. Toute mauvaise utilisation peut entraîner un choc électrique ou d'autres dangers.
- Si le cordon d'alimentation est endommagé, il doit être remplacé par le

fabricant, son agent de service ou des personnes à qualification similaire afin d'éliminer tout danger.

- L'appareil ne doit être utilisé qu'avec le socle d'alimentation fourni.
- Cet appareil est destiné à des applications domestiques et similaires telles que :
  - les cuisines du personnel dans les magasins, les bureaux et autres environnements de travail ;
  - les fermes ;
  - les clients dans les hôtels, les motels et autres environnements de type résidentiel ;
  - les environnements de type chambre d'hôtes.
- Ne pas faire fonctionner l'appareil s'il est endommagé, après un dysfonctionnement ou s'il a été endommagé de quelque manière que ce soit.
- Éviter tout déversement de liquide sur le connecteur.
- La surface de l'élément chauffant est sujette à une chaleur résiduelle après utilisation.
- Cet appareil n'est pas conçu pour chauffer d'autres liquides que de l'eau. L'appareil ne doit être utilisé qu'avec de l'eau claire, filtrée et froide. Ne pas utiliser d'eau chaude.
- Ne pas utiliser l'appareil si la poignée est desserrée ou endommagée.
- Cet appareil doit être branché sur une prise de courant reliée à la terre.
- Avant de brancher l'appareil au réseau électrique, s'assurer que la tension indiquée sur la plaque signalétique, située sous l'appareil, correspond à celle de votre habitation. Si ce n'est pas le cas, contacter le revendeur et ne pas utiliser l'appareil.
- L'appareil s'éteint automatiquement lorsque l'eau a atteint la température programmée. Pour arrêter le processus de chauffage avant que l'appareil ne s'éteigne automatiquement, appuyer sur le bouton situé sur le socle.
- L'appareil est conçu pour couper l'alimentation électrique de l'élément dans des conditions de fonctionnement anormales. Si l'appareil est accidentellement mis en marche sans eau, la protection contre l'ébullition est déclenchée.
- Si l'appareil est à sec, le voyant d'alimentation s'éteint. Laisser refroidir pendant 15 minutes avant de remplir l'appareil d'eau froide. Le dispositif de sécurité se réinitialise automatiquement pendant ce temps.
- Placer l'appareil sur une surface plane et stable.
- Toujours remplir l'appareil d'eau avant de le mettre en marche. Ne jamais remplir l'appareil au-delà du niveau d'eau maximal acceptable. Si l'appareil est trop rempli, il peut projeter de l'eau bouillante.
- Ne pas utiliser cet appareil à l'extérieur ou dans des endroits humides.
- S'assurer que l'appareil est éteint avant de le retirer de son socle.
- Ne pas retirer l'appareil du socle d'alimentation pendant le fonctionnement.
- Ne jamais plonger l'appareil ou le cordon dans l'eau ou dans tout autre liquide. Ne pas laisser de liquide pénétrer dans les parties électriques de cet appareil.
- Veiller à ce que les enfants ne tirent pas sur le cordon d'alimentation et ne renversent pas l'appareil.



- Veiller à ce que le cordon d'alimentation ne dépasse pas de la surface du plan de travail.
- La surface extérieure de l'appareil peut devenir chaude pendant l'utilisation. Faire attention en utilisant l'appareil et utiliser la poignée ou les boutons prévus à cet effet.
- Ne jamais utiliser l'appareil avec le couvercle ouvert.
- Pour débrancher l'appareil, l'éteindre d'abord, puis retirer la fiche de la prise murale. Ne pas tirer sur le câble pour débrancher l'appareil et ne pas le débrancher avec les mains mouillées.
- Ne pas ouvrir le couvercle lorsque de la vapeur sort du bec verseur.
- Ne pas utiliser l'appareil près des murs et des meubles, au risque d'endommager les murs et les meubles avec la vapeur.
- Débrancher l'appareil lorsqu'il n'est pas utilisé et avant de le nettoyer. Laisser refroidir avant de mettre ou d'enlever des pièces et avant de nettoyer l'appareil.
- Ne pas utiliser de nettoyeurs abrasifs, de laine d'acier ni d'autres matériaux abrasifs pour nettoyer l'appareil. Pour savoir comment nettoyer les surfaces en contact avec les aliments, se référer à la section <Nettoyage et entretien>.
- Ne pas placer l'appareil sur ou près d'une plaque électrique ou d'un brûleur à gaz chaud ni dans un four chaud.

## Utilisation de votre produit

### Avant la première utilisation

Retirer les matériaux d'emballage, les étiquettes et les autocollants de l'appareil, à l'exception de l'étiquette signalétique située sous l'appareil et le socle d'alimentation. Nettoyer l'appareil en le remplissant d'eau claire et froide jusqu'au repère de niveau « MAX ». Mettre l'appareil en marche pour permettre à l'eau de bouillir. Laisser l'appareil refroidir pendant 5 minutes avant de répéter le processus. Faire bouillir de l'eau au moins deux fois dans l'appareil et l'essuyer avec un chiffon humide avant de l'utiliser pour faire bouillir de l'eau à boire.

### Utilisation du produit

- 1 Brancher l'appareil sur l'alimentation secteur.
- 2 Appuyer sur le bouton d'ouverture du couvercle et remplir l'appareil de la quantité d'eau souhaitée. Veiller à ne pas remplir en dessous du minimum ou au-dessus de la marque de remplissage maximal à l'intérieur.
- 3 Fermer le couvercle et vérifier qu'il est correctement fermé.
- 4 Placer l'appareil sur le socle d'alimentation.
- 5 Appuyer sur le bouton du socle d'alimentation pour l'activer. Appuyer plusieurs fois sur le bouton pour faire défiler les températures et s'arrêter lorsque la lumière est sur le réglage souhaité.

- 6 Trois secondes après avoir sélectionné la température, l'appareil commence à chauffer l'eau, ce qui est indiqué par le voyant de la température sélectionnée qui commence à clignoter.
- 7 Lorsque l'eau atteint la température souhaitée, le voyant cesse de clignoter et reste allumé, et l'appareil émet un signal sonore.
- 8 Après dix secondes, le voyant s'éteint et continue d'afficher la température réelle pendant que l'eau refroidit.

#### REMARQUE :

- Le processus de chauffage peut être arrêté à tout moment en appuyant sur le bouton du socle d'alimentation ou en enlevant l'appareil du socle d'alimentation.
- Attention ! La partie supérieure de l'appareil devient chaude pendant et après l'ébullition.
- Les bips d'avertissement peuvent être activés et désactivés en appuyant longtemps sur le bouton du socle d'alimentation. L'activation des alertes sonores sera indiquée par deux bips et leur désactivation par un seul bip.
- S'assurer que l'eau locale est propre à la consommation sans ébullition. Sinon, la faire bouillir d'abord, puis la laisser refroidir à la bonne température. Remarque : la température atteinte peut varier en fonction du niveau d'eau dans l'appareil et des circonstances locales. Toujours vérifier la température de l'eau au contact de votre peau avant de vous en servir pour un bébé.

#### Nettoyage et entretien

Le nettoyage et l'entretien de cet appareil quand cela est nécessaire vous garantiront des années de service. Nettoyer l'appareil après chaque utilisation.

- Toujours débrancher l'appareil et s'assurer qu'il a suffisamment refroidi avant de le nettoyer.
- Ne pas plonger l'appareil dans l'eau pour le nettoyer.



- Utiliser un chiffon doux et humide pour nettoyer l'extérieur de l'appareil. Ne pas utiliser de nettoyants abrasifs, de laine d'acier ni d'autres matériaux abrasifs pour nettoyer l'appareil.
- Replacer l'appareil sur son socle après l'avoir nettoyé et séché.



### Détartrage du produit

Il est recommandé de détartrer l'appareil une fois tous les deux mois. Préparer la solution de détartrage selon les spécifications du fabricant dans un récipient séparé, remplir l'appareil et faire bouillir. Nettoyer l'appareil en le remplissant d'eau claire, filtrée et froide jusqu'à la ligne MAX. Le filtre de détartrage est amovible et peut être nettoyé au lave-vaisselle ou à la main.

### Nettoyage du filtre anticalcaire

- Appuyer sur la languette pour déverrouiller le filtre et le retirer.
- Nettoyer le filtre avec du liquide vaisselle ordinaire ou le mettre au lave-vaisselle.
- Glisser les crochets dans les fentes et pousser la languette vers le haut pour verrouiller le filtre.

### Mise au rebut



Ce symbole sur le produit ou sur son emballage indique que le produit ne peut pas être traité comme un déchet ménager. Pour recycler votre produit, apportez-le à un point de collecte officiel qui peut retirer et recycler les composants électriques de manière sûre et professionnelle. Suivez les règles de votre pays en matière de collecte des produits électriques.

### Service à la clientèle

Lorsque vous contactez le service à la clientèle, veuillez vous assurer de disposer des données suivantes : modèle et numéro de série. Ces informations se trouvent sur la plaque signalétique. En raison de la politique de développement continu des produits d'Aarke ; les spécifications, les couleurs et les détails de nos produits, et ceux mentionnés dans ce manuel, peuvent être modifiés sans préavis.

### Dépannage

Pour tout dépannage, veuillez contacter le service client, [support@aarke.com](mailto:support@aarke.com), ou scanner le code QR.



*Aarke se réserve le droit de modifier les produits, les informations et les spécifications sans préavis.*

# ES MANUAL DE INSTRUCCIONES

Aarke ELECTRIC KETTLE 1,2L / fl oz 40,6  
Modelo A1240-1253

## LEA ESTAS INSTRUCCIONES ATENTAMENTE ANTES DE USAR EL APARATO. GUÁRDENLAS PARA REFERENCIA FUTURA.

Los gráficos y dibujos de este manual se proporcionan exclusivamente para fines ilustrativos y están sujetos a variaciones del producto real.

---

### Componentes

- |                                       |  |
|---------------------------------------|--|
| <b>A</b> Tapa                         | <b>F</b> Botón ON/OFF y de ajuste de temperatura |
| <b>B</b> Jarra                        | <b>G</b> Boquilla                                |
| <b>C</b> Asa                          | <b>H</b> Filtro de cal                           |
| <b>D</b> Botón de apertura de la tapa | <b>I</b> Indicadores de temperatura              |
| <b>E</b> Base de alimentación         | <b>J</b> Cable de alimentación                   |
- 

### Medidas de seguridad importantes

Este aparato está diseñado para su uso en el hogar y no es adecuado para uso comercial. Cuando utilice aparatos eléctricos, siempre se deben seguir unas precauciones de seguridad básicas para evitar incendios, descargas eléctricas, quemaduras o cualquier otro tipo de lesión o daños. Lea atentamente estas instrucciones de funcionamiento y de seguridad. Póngase en contacto con nuestro servicio de atención al cliente para obtener más información sobre cómo realizar una inspección, reparación y ajustes; no intente reparar el aparato.

#### Lea todas las instrucciones

- Los niños a partir de 8 años de edad pueden utilizar este aparato si están supervisados o se les ha proporcionado instrucciones sobre el uso del aparato de forma segura y si comprenden los peligros implicados. Los niños no deben realizar la limpieza y el mantenimiento del usuario a menos que tengan más de 8 años y estén bajo supervisión.
- Mantenga el aparato y su cable lejos del alcance de los niños menores de 8 años.
- Este aparato puede ser utilizado por personas con capacidades mentales, físicas o sensoriales reducidas, o sin experiencia ni conocimiento si están supervisadas o han recibido instrucciones sobre cómo usar el aparato de una forma segura y comprenden los peligros implicados.
- Los niños no deben jugar con el aparato. Si hay niños presentes mientras el aparato se está utilizando, manténgalos a una distancia segura.
- Use el aparato de acuerdo con estas instrucciones, cualquier uso inadecuado puede producir una descarga eléctrica u otros peligros.

- Si el cable de alimentación está dañado, debe sustituirse por el fabricante, su agente de servicio técnico o personas con la misma cualificación para evitar un peligro.
- El aparato solo debe utilizarse con la base de alimentación proporcionada.
- Este aparato está diseñado para utilizarse en el hogar y aplicaciones similares como:
  - áreas de cocina para personal en tiendas, oficinas y otros entornos de trabajo;
  - Granjas;
  - por clientes en hoteles, moteles y otros entornos de tipo residencial;
  - entornos de tipo "bed and breakfast".
- No utilice el aparato si está dañado, después de que tenga una avería o se haya dañado de cualquier forma.
- Evite que se derrame líquido en el conector.
- La superficie del elemento calefactante está sujeta a calor residual tras el uso.
- Este aparato no está pensado para calentar otro líquido que no sea agua. Solo se debe utilizar agua fría y filtrada con el dispositivo. No use agua caliente.
- No utilice el aparato si tiene un asa suelta o dañada.
- Este aparato debe conectarse a una toma de alimentación con conexión a tierra.
- Antes de conectar el aparato a la fuente de alimentación principal, asegúrese de que la tensión indicada en la placa de características en la parte inferior del aparato coincide con la tensión de su domicilio. Si no es el caso, póngase en contacto con el distribuidor y no utilice el aparato.
- El aparato se apagará automáticamente cuando el agua alcance la temperatura definida. Si desea detener el proceso de calentamiento antes de que el aparato se apague automáticamente, presione el botón en la base.
- El aparato se ha diseñado para desconectar la alimentación eléctrica del elemento en caso de condiciones de funcionamiento anómalas. Si el aparato se enciende por accidente sin agua, el protector de hervor en seco se activará.
- Si el aparato alguna vez hierve en seco, el indicador de encendido se apagará. Deje 15 minutos para que enfríe antes de rellenar con agua fría. El cierre de seguridad se reiniciará automáticamente durante este tiempo.
- Coloque el aparato en una superficie plana y estable.
- Rellene siempre con agua el aparato antes de encenderlo. Nunca llene con más agua del nivel de agua máximo admitido. Si el aparato se llena con un exceso de agua, es posible que se expulse agua en ebullición.
- No use este aparato al aire libre o en áreas húmedas.
- Asegúrese de que el aparato está apagado antes de retirarlo de su base.
- No retire el aparato de la base de alimentación cuando esté funcionando.
- No sumerja jamás el aparato o el cable en agua ni en ningún otro líquido. No permita que ningún líquido penetre en las partes eléctricas de este aparato.
- Evite que los niños tiren del cable de corriente o golpeen el aparato.

- Asegúrese de que el cable de corriente no cuelga de la superficie de la encimera.
- La superficie exterior del aparato puede calentarse durante el uso, tenga cuidado cuando utilice el aparato y use el asa o botones previstos.
- No utilice nunca el aparato con la tapa abierta.
- Para desconectar el aparato, apáguelo primero y luego retire el enchufe de la toma de pared. No tire del cable para desconectar el aparato de la fuente de alimentación y no lo desconecte con la mano húmeda.
- No abra la tapa si sale vapor de la boquilla.
- No utilice el aparato con paredes y muebles ya que el vapor podría dañarlos.
- Desenchúfelo de la toma cuando no se esté utilizando y antes de limpiarlo. Deje que el aparato se enfríe antes de colocar o quitar piezas y antes de limpiarlo.
- No limpie el aparato con limpiadores abrasivos, esponjas de lana de acero u otro material abrasivo. Para saber cómo limpiar las superficies en contacto con alimentos, consulte la sección <Limpieza y mantenimiento>.
- No coloque el aparato cerca o sobre un quemador de gas o eléctrico caliente o en un horno caliente.

## Uso del producto

### Antes del primer uso

Retire los materiales del embalaje, etiquetas y pegatinas del aparato, excepto la etiqueta de clasificación ubicada debajo del aparato y en la base de alimentación. Limpie el aparato llenándolo con agua fría hasta la marca del nivel "MAX". Encienda el aparato para que el agua hierva. Deje que el aparato se enfríe 5 minutos antes de repetir el proceso. Hierva agua en el aparato al menos 2 veces antes de hervir agua para beber y límpielo con un paño húmedo.

### Uso del producto

- 1 Enchufe el aparato a la fuente de alimentación.
- 2 Presione el botón para abrir la tapa y rellene el aparato con la cantidad deseada de agua. Asegúrese de que el nivel de agua no es inferior al mínimo ni superior al máximo.
- 3 Cierre la tapa y asegúrese de que cierra correctamente.
- 4 Coloque el aparato en la base de alimentación.
- 5 Presione el botón de la base de alimentación para activarlo. Presione el botón varias veces para desplazarse por los ajustes de temperatura y pare cuando la luz se encuentre en la opción deseada.
- 6 3 segundos después de seleccionar la temperatura, el aparato comenzará a calentar el agua, lo que se indica con un parpadeo de la luz de temperatura seleccionada.
- 7 Cuando el agua alcance la temperatura deseada, la luz dejará de parpadear y permanecerá fija y la unidad emitirá un sonido.

- 8) Tras 10 segundos, la luz se atenuará y continuará mostrando la temperatura actual a medida que el agua se enfría.

### NOTA!

- El proceso de calentamiento se puede detener en cualquier momento presionando el botón de la base de alimentación o levantando el aparato de la base.
- ¡Atención! La parte superior del aparato se calienta durante y después de la ebullición.
- Las notificaciones acústicas se pueden activar y desactivar con una pulsación larga del botón de la base de alimentación. Una notificación activada se indicará mediante un doble sonido y la desactivación con solo uno.
- Asegúrese de que la calidad del agua local es apta para su consumo sin hervir o hierva el agua primero y deje que se enfríe hasta la temperatura adecuada. Tenga presente que la temperatura alcanzada puede variar en función del nivel de agua en el aparato y de las circunstancias locales. Compruebe siempre dos veces la temperatura manualmente si utiliza el agua para su bebé.

### Limpeza y mantenimiento

Una limpieza y cuidados adecuados cuando sean necesarios garantizarán años de servicio de este aparato. Límpielo después de cada uso.

- Desconecte siempre el aparato y asegúrese de que se enfría lo suficiente antes de la limpieza.
- No sumerja el aparato en agua cuando lo limpie.



- Use un paño suave humedecido para limpiar el exterior del aparato. No limpie el aparato con limpiadores abrasivos, esponjas de lana de acero u otro material abrasivo.
- Vuelva a instalar el aparato en su base tras la limpieza y secado.



### Eliminación de la cal en el producto

Recomendamos que elimine la cal de su aparato cada dos meses. Prepare la solución de eliminación de cal según las especificaciones del fabricante del producto en un contenedor separado, llene el aparato y lleve a hervir. Limpie el aparato llenándolo con agua fría filtrada hasta la línea MAX. El filtro antical se puede retirar y limpiar en un lavavajillas o limpiarse a mano.

### **Limpieza del filtro antical**

- Presione la pestaña para desbloquear el filtro y retírelo.
- Limpie el filtro con jabón lavavajillas normal y póngalo en el lavavajillas.
- Inserte los ganchos en las ranuras y tire de la pestaña para bloquear el filtro en su lugar.

### **Eliminación**



Este símbolo en el producto o su embalaje indica que el producto no debe tratarse como residuos domésticos. Para reciclar su producto, llévelo a un punto oficial de recogida que pueda eliminar y reciclar piezas eléctricas de forma segura y profesional. Siga las reglas de su país para la recogida independiente de productos eléctricos.

### **Servicio de atención al cliente**

Cuando se ponga en contacto con el Servicio de atención al cliente, asegúrese de tener a mano la siguiente información: Modelo y número de serie. La información se puede encontrar en la placa de características. Debido a la política de Aarke de desarrollo continuo de productos; las especificaciones, colores y detalles de nuestros productos y los mencionados en este manual están sujetos a cambio sin previo aviso.

### **Resolución de problemas**

Para resolver problemas, póngase en contacto con el servicio de atención al cliente, [support@aarke.com](mailto:support@aarke.com) o escanee el código QR.



*Aarke se reserva el derecho de cambiar los productos, información y especificaciones sin previo aviso.*



Aarke ELECTRIC WATERKOKER1,2 L  
Model A1240-1253

**LEES DEZE INSTRUCTIES VOOR GEBRUIK ZORGVULDIG DOOR. BEWAREN VOOR TOEKOMSTIG GEBRUIK.**

Afbeeldingen en tekeningen in deze handleiding zijn uitsluitend bedoeld ter illustratie en kunnen afwijken van het daadwerkelijke product.

---

**Onderdelen**

- |                                   |                                     |
|-----------------------------------|-------------------------------------|
| <b>A</b> Deksel                   | <b>F</b> AAN/UIT en temperatuurknop |
| <b>B</b> Kan                      | <b>G</b> Schenkruit                 |
| <b>C</b> Handvat                  | <b>H</b> Kalkfilter                 |
| <b>D</b> Knop om deksel te openen | <b>I</b> Temperatuurlampjes         |
| <b>E</b> Voedingsbasis            | <b>J</b> Netsnoer                   |

---

**Belangrijke veiligheidsmaatregelen**

Dit apparaat is alleen voor huishoudelijk gebruik en niet geschikt voor commercieel gebruik. Bij het gebruik van elektrische apparaten moeten altijd basisveiligheidsmaatregelen worden gevolgd om brand, elektrische schokken, brandwonden of ander letsel en schade te voorkomen. Lees deze bedienings- en veiligheidsinstructies aandachtig door. Neem contact op met onze klantenservice voor informatie over onderzoek, reparatie en aanpassingen. Probeer het apparaat niet zelf te repareren.

**Lees alle instructies**

- Dit apparaat kan worden gebruikt door kinderen van 8 jaar en ouder als ze onder toezicht staan of instructies hebben gekregen over het veilig gebruiken van het apparaat en als ze de mogelijke gevaren begrijpen. Reiniging en gebruikersonderhoud mogen niet door kinderen worden uitgevoerd, tenzij ze ouder zijn dan 8 jaar en onder toezicht staan.
- Houd de apparaten en het snoer buiten het bereik van kinderen jonger dan 8 jaar.
- Apparaten kunnen worden gebruikt door personen met verminderde fysieke, zintuiglijke of mentale vermogens of gebrek aan ervaring en kennis als ze onder toezicht staan of instructies hebben gekregen over het veilig gebruiken van het apparaat en als ze de mogelijke gevaren begrijpen.
- Kinderen mogen niet met het apparaat spelen. Als er kinderen in de buurt zijn terwijl het apparaat wordt gebruikt, houd ze dan op een veilige afstand.
- Gebruik het apparaat in overeenstemming met deze instructie. Verkeerd gebruik kan elektrische schokken of andere gevaren veroorzaken.
- Als het netsnoer beschadigd is, moet het worden vervangen door de fabrikant, zijn vertegenwoordiging of vergelijkbaar gekwalificeerde

- personen om gevaar te voorkomen.
- Het apparaat mag alleen worden gebruikt met de meegeleverde stroombasis.
  - Dit apparaat is bedoeld voor gebruik in huishoudelijke en soortgelijke toepassingen zoals:
    - personeelskeukens in winkels, kantoren en andere werkomgevingen;
    - boerderijen;
    - door klanten in hotels, motels en andere residentiële omgevingen;
    - bed and breakfast-achtige omgevingen.
  - Gebruik het apparaat niet als het beschadigd is, nadat een apparaat storingen vertoont of op enigerlei wijze is beschadigd.
  - Voorkom morsen op de stekker.
  - Het oppervlak van het verwarmingselement bevat restwarmte na gebruik.
  - Dit apparaat is niet bedoeld voor het verwarmen van andere vloeistoffen dan water. Er mag alleen vers, gefilterd, koud water in het apparaat worden gebruikt. Gebruik geen heet water.
  - Gebruik het apparaat niet als het een los of beschadigd handvat heeft.
  - Dit apparaat moet op een geaard stopcontact worden aangesloten.
  - Voordat u het apparaat aansluit op het elektriciteitsnet, moet u controleren of de op het typeplaatje aan de onderkant van het apparaat aangegeven spanning overeenkomt met de spanning in uw huis. Als dit niet het geval is, neem dan contact op met uw dealer en gebruik het apparaat niet.
  - Het apparaat schakelt automatisch uit wanneer het water de ingestelde temperatuur heeft bereikt. Als u het verwarmingsproces wilt stoppen voordat het apparaat automatisch uitschakelt, druk dan op de knop op de basis.
  - Het apparaat is ontworpen om de spanningvoerende elektrische voeding los te koppelen bij abnormale bedrijfsomstandigheden van het element. Als het apparaat per ongeluk wordt aangezet zonder water, treedt de droogkookbeveiliging in werking.
  - Als het apparaat ooit droogkookt, gaat de stroomindicator uit. Laat het apparaat 15 minuten afkoelen voordat u het opnieuw vult met koud water. Gedurende deze tijd wordt de veiligheidsuitschakeling automatisch gereset.
  - Plaats het apparaat op een stabiele, vlakke ondergrond.
  - Vul het apparaat altijd met water voordat u het inschakelt. Vul nooit meer water bij dan het maximaal aanvaardbare waterniveau. Als het apparaat te vol is, kan er kokend water uitkomen.
  - Gebruik dit apparaat niet buitenshuis of in vochtige ruimtes.
  - Zorg ervoor dat het apparaat is uitgeschakeld voordat u het van de basis haalt.
  - Haal het apparaat tijdens gebruik niet van de basis.
  - Dompel het apparaat of het snoer nooit onder in water of een andere vloeistof. Laat geen vloeistof in de elektrische onderdelen van dit apparaat binnendringen.
  - Voorkom dat kinderen aan het netsnoer trekken of het apparaat omver stoten.

- Zorg ervoor dat het netsnoer niet over het werkblad hangt.
- Het buitenoppervlak van het apparaat kan heet worden tijdens gebruik, wees voorzichtig bij het gebruik van het apparaat en gebruik de daarvoor bestemde handgreep of knoppen.
- Gebruik het apparaat nooit met de deksel open.
- Om het apparaat los te koppelen, zet u eerst het apparaat uit en haalt u vervolgens de stekker uit het stopcontact. Trek niet aan de kabel om de stekker uit het stopcontact te halen en haal de stekker niet uit het stopcontact met natte handen.
- Open het deksel niet als er stoom uit de tuit komt.
- Gebruik het apparaat niet in de buurt van muren en meubels, vanwege beschadiging van de muren en meubels door stoom.
- Haal de stekker uit het stopcontact wanneer u het apparaat niet gebruikt en voordat u het apparaat schoonmaakt. Laat het apparaat afkoelen voordat u onderdelen aanbrengt of verwijdert en voordat u het apparaat reinigt.
- Reinig het apparaat niet met schuurmiddelen, staalwollen sponsjes of ander schurend materiaal. Raadpleeg de sectie <Reinigen en onderhoud> voor informatie over het reinigen van oppervlakken die in contact komen met voedsel.
- Plaats het apparaat niet op of in de buurt van een hete elektrische of gasbrander, of in een verwarmde oven.

## Uw product bedienen

### Voorafgaand aan het eerste gebruik

Verwijder verpakkingsmateriaal, labels en stickers van het apparaat, met uitzondering van het typelabel dat zich onder het apparaat en de stroombasis bevindt. Reinig het apparaat door het te vullen met helder, koud water tot aan het merkteken "MAX". Zet het apparaat aan om het water te laten koken. Laat het apparaat 5 minuten afkoelen voordat u het proces herhaalt. Kook minstens 2 keer water in het apparaat voordat u drinkwater kookt en veeg het af met een vochtige doek.

### Het product gebruiken

- 1 Sluit het apparaat aan op het elektriciteitsnet.
- 2 Druk op de knop om het deksel te openen en vul het apparaat met de gewenste hoeveelheid water. Zorg ervoor dat u niet vult onder de minimale of boven de maximale vulmarkering aan de binnenkant.
- 3 Sluit het deksel en zorg ervoor dat het goed vastklikt.
- 4 Plaats het apparaat op de stroombasis.
- 5 Druk op de knop van de stroombasis om deze te activeren. Druk herhaaldelijk op de knop om door de temperatuurinstellingen te bladeren en stop wanneer het lampje bij de gewenste optie brandt.

- 6 3 seconden na het selecteren van de temperatuur begint het apparaat met het opwarmen van het water, dit wordt aangegeven door het knipperende lampje van de geselecteerde temperatuur.
- 7 Wanneer het water de gewenste temperatuur heeft bereikt, stopt het lampje met knipperen, blijft het branden en maakt het apparaat een piepgeluid.
- 8 Na 10 seconden dimt het lampje en blijft de huidige temperatuur weergegeven terwijl het water afkoelt.

### LET OP!

- Het verwarmingsproces kan op elk moment worden gestopt door op de knop van de stroombasis te drukken of door het apparaat van de stroombasis te tillen.
- Waarschuwing! Het bovenste deel van het apparaat wordt heet tijdens en na het koken.
- Piepende meldingen kunnen worden in- en uitgeschakeld door lang op de knop van de stroombasis te drukken. Ingeschakelde meldingen worden aangegeven door een dubbele pieptoon en uitgeschakelde meldingen door een enkele pieptoon.
- Zorg ervoor dat uw lokale waterkwaliteit is goedgekeurd om te drinken zonder te koken of kook het water eerst en laat het afkoelen tot de juiste temperatuur. Houd er rekening mee dat de bereikte temperatuur kan variëren, afhankelijk van het waterniveau in het apparaat en lokale omstandigheden. Controleer de temperatuur altijd handmatig als u het water aan uw baby geeft.

### Reiniging en onderhoud

Een juiste reiniging en onderhoud wanneer dat noodzakelijk is zorgt ervoor dat dit apparaat jarenlang meegaat. Reinig het elke keer na gebruik.

- Haal altijd de stekker uit het stopcontact en zorg ervoor dat het apparaat voldoende is afgekoeld voordat u het reinigt.
- Dompel het apparaat tijdens het reinigen niet onder in water.



- Gebruik een zachte, vochtige doek om de buitenkant van het apparaat te reinigen. Reinig het apparaat niet met schuurmiddelen, staalwollen sponsjes of ander schurende materialen.
- Plaats het apparaat na het reinigen en drogen weer op de basis.



### Het product ontkalken

Wij raden u aan uw apparaat een keer in de twee maanden te ontkalken. Bereid de ontkalkingsoplossing voor volgens de specificaties van de ontalkerfabrikant in een apart bakje, vul het apparaat en kook. Reinig het apparaat door het te vullen met vers, gefilterd, koud water tot aan de MAX-lijn. Het ontkalkingsfilter kan worden verwijderd en in de vaatwasser of met de hand worden gereinigd.

### Kalkfilter reinigen

- Druk op het lipje om het filter te ontgrendelen en verwijder het.
- Reinig het filter met gewoon afwasmiddel of doe het in de vaatwasser.
- Steek de haken in de sleuven en druk het lipje omhoog om het filter op de plaats te vergrendelen.

### Afvalverwijdering



Dit symbool op het product of op de verpakking geeft aan dat het product niet als huishoudelijk afval mag worden behandeld. Breng het product om te recyclen naar een officieel inzamelpunt dat elektrische onderdelen op een veilige en professionele manier kan afvoeren en recyclen. Volg de regels van uw land voor de gescheiden inzameling van elektrische producten.

### Klantenservice

Wanneer u contact opneemt met de klantenservice, zorg er dan voor dat u de volgende gegevens bij de hand hebt: Model- en serienummer. De informatie is te vinden op het typeplaatje. Door het Aarke-beleid van continue productontwikkeling, kunnen specificaties, kleuren en details van onze producten en die vermeld in deze handleiding zonder voorafgaande kennisgeving worden gewijzigd.

### Problemen oplossen

Neem voor het oplossen van problemen contact op met de klantenservice, [support@aarke.com](mailto:support@aarke.com) of scan de QR-code.



*Aarke behoudt zich het recht voor om producten, informatie en specificaties zonder voorafgaande kennisgeving te wijzigen.*

Aarke ELECTRIC KETTLE 1,2 l

Modell A1240-1253

### LÄS DENNA BRUKSANVISNING NOGA INNAN DU ANVÄNDER PRODUKTEN. SPARA FÖR FRAMTIDA REFERENS.

Grafik och ritningar i denna bruksanvisning är endast för illustrationsändamål och kan skilja sig gentemot den faktiska produkten.

#### Komponenter

<b>A</b> Lock	<b>F</b> PÅ-/AV- och temperaturknapp
<b>B</b> Kanna	<b>G</b> Pip
<b>C</b> Handtag	<b>H</b> Kalkfilter
<b>D</b> Knapp för att öppna locket	<b>I</b> Temperaturindikatorer
<b>E</b> Bottenplatta (med anslutning till vägguttag)	<b>J</b> Nätsladd

#### Viktigt om säkerhet

Denna apparat är endast avsedd för hushållsbruk och lämpar sig inte för kommersiell användning. Följ alltid grundläggande säkerhetsföreskrifter vid användning av elektriska apparater för att undvika brand, elstötar, bränn- eller skällningsskador eller andra person- eller egendomsskador. Läs dessa bruksanvisningar och säkerhetsföreskrifter nogra. Kontakta kundtjänsten för information om inspektioner, reparationer och justeringar. Försök inte reparera vattenkokaren själv.

#### Läs alla anvisningar

- Denna apparat kan användas av barn från 8 år och uppåt om de har fått anvisningar eller instruktioner angående användning av apparaten på ett säkert sätt och om de förstår riskerna. Rengöring och användarunderhåll får utföras av barn endast om de är 8 år eller äldre och om det sker under överinseende av vuxen.
- Håll vattenkokaren och nätsladden utom räckhåll för barn under 8 år.
- Vattenkokaren kan användas av personer med fysisk, psykisk eller varseblivningsrelaterad funktionsvariation eller oerfarna och okunniga personer, förutsatt att det sker under överinseende av annan person eller att de blivit instruerade i hur man använder apparaten på ett säkert sätt och förstår de som är förknippade med den.
- Barn får inte leka med apparaten. Om barn befinner sig i närheten medan apparaten används ska du se till att de håller sig på ett betryggande avstånd.
- Använd vattenkokaren i enlighet med bruksanvisningen. Missbruk kan ge upphov till elstötar eller andra faror.
- Om nätsladden är skadad måste den bytas ut av tillverkaren, servicerepresentanten eller andra personer med likartade kvalifikationer för

- att undvika risker.
- Vattenkokaren är endast avsedd att användas med den medföljande bottenplattan.
  - Vattenkokaren är avsedd att användas i hushållet och andra liknande användningsområden, exempelvis:
    - Personalkök i butiks- eller kontorslokaler och andra arbetsmiljöer;
    - Bondgårdar;
    - Gäster på hotell, motell och andra bostadsliknande miljöer;
    - Pensionatsliknande miljöer.
  - Försök inte använda vattenkokaren om den gått sönder eller uppvisar någon form av skada.
  - Undvik att spilla vätska på kontakten.
  - Värmeelementets yta förblir varmt en stund efter användning.
  - Vattenkokaren är inte avsedd för uppvärmning av annan vätska än vatten. Använd endast färskt, filtrerat kallt vatten i vattenkokaren. Använd inte hett vatten.
  - Använd inte vattenkokaren om handtaget sitter löst eller är skadat.
  - Vattenkokaren måste anslutas till ett jordat vägguttag.
  - Innan vattenkokaren ansluts till vägguttaget ska du kontrollera att uttagets matningsspänning motsvarar den som anges på märkplåten som sitter på undersidan av apparaten. Om den inte gör det ska du inte använda vattenkokaren, utan kontakta återförsäljaren.
  - Vattenkokaren stängs av automatiskt när vattnet når inställd temperatur. Om du vill avbryta uppvärmningen innan den stängs av automatiskt, trycker du på knappen på bottenplattan.
  - Vattenkokaren är konstruerad så att spänningsmatningen till elementet kopplas från vid onormala driftsförhållanden. Om vattenkokaren slås på oavsiktligt utan vatten aktiveras torrkokningsskyddet.
  - Om vattenkokaren skulle råka torrkoka slocknar strömindikatorn. Låt den svalna i 15 minuter innan du på nytt fyller på kallt vatten. Under tiden återställs säkerhetsfråslaget automatiskt.
  - Ställ vattenkokaren på stabil, plan yta.
  - Fyll alltid vattenkokaren med vatten innan du slår på den. Fyll aldrig på vatten över maxnivån. Om apparaten överfylls finns det risk för att det börjar stänka kokande vatten.
  - Använd inte vattenkokaren utomhus eller i fuktiga utrymmen.
  - Se till att vattenkokaren är avstängd innan du lyfter av den från bottenplattan.
  - Avlägsna inte vattenkokaren från bottenplattan medan du värmer vatten.
  - Lägg aldrig ned vattenkokaren eller nätsladden i vatten eller annan vätska. Låt inte vätska tränga in i vattenkokarens elektriska komponenter.
  - Se till att barn inte drar i nätsladden eller slår omkull vattenkokaren.
  - Låt inte nätsladden hänga över eller ned från bänken som vattenkokaren står på.
  - Vattenkokaren kan bli mycket varm utvändigt under användning. Var därför försiktig när du använder apparaten, trycker på dess knappar och håller den i handtaget.

- Använd aldrig vattenkokaren med locket öppet.
- När du kopplar från vattenkokaren ska du först stänga av den och sedan dra ut kontakten ur vägguttaget. Fatta tag i kontakten, inte i sladden, när du ska dra ut den ur vägguttaget och se till att du inte är blöt om händerna.
- Öppna inte locket så länge det kommer ånga ur pipen.
- Använd inte vattenkokaren i närheten av väggar och möbler eftersom ångan kan orsaka skador på dem.
- Koppla bort vattenkokaren från vägguttaget när den inte används och innan rengöring. Låt vattenkokaren svalna innan du rengör den eller tar av och sätter tillbaka delar.
- Använd inte rengöringsmedel med slipverkan, stålull eller andra nötande material vid rengöring av vattenkokaren. För anvisningar om hur du rengör ytor som kommit i kontakt med livsmedel, se avsnittet "Rengöring och underhåll".
- Ställ inte vattenkokaren på eller i närheten en el- eller gasspis eller i en uppvärmd ugn.

## Användning av vattenkokaren

### Före första användningstillfället

Avlägsna förpackningsmaterial, etiketter och dekalerna från vattenkokaren med undantag för märkdekalen som sitter på undersidan av kokaren och bottenplattan. Rengör vattenkokaren genom att fylla på till MAX-strecket med rent kallt vatten. Slå på apparaten, låt vattnet koka upp och låt vattenkokaren sedan svalna i fem minuter innan du upprepar proceduren. Gör detta minst två gånger och torka av med en fuktig trasa innan du kokar upp vatten för att dricka.

### Instruktioner för användning

- 1 Anslut vattenkokaren till vägguttaget.
- 2 Tryck på knappen för att öppna locket och fyll på önskad mängd vatten. Se till att vattennivån överstiger MIN-strecket och understiger MAX-strecket i kannan.
- 3 Stäng locket och säkerställ att det är korrekt stängt.
- 4 Sätt vattenkokaren på bottenplattan.
- 5 Tryck på knappen på bottenplattan för att slå på vattenkokaren. Tryck på knappen upprepade gånger för att växla mellan temperaturinställningarna och sluta när lampan lyser för önskad inställning.
- 6 Tre sekunder efter att du har valt önskad temperatur börjar vattnet värmas. Detta indikeras genom att lampan för vald temperatur börjar blinka.
- 7 När vattnet når önskad temperatur slutar lampan att blinka och börjar lysa med fast sken samtidigt som ett pip ljuder.
- 8 Efter tio sekunder dimmas lampan, och fortsätter visa aktuell temperatur medan vattnet svalnar.



**OBS!**

- Du kan avbryta uppvärmningen när som helst genom att trycka på knappen på bottenplattan eller lyfta av vattenkokaren.
- Varning! Överdelen av apparaten blir mycket varm medan vattnet kokar upp och en stund efteråt.
- Pipsignaler kan aktiveras och inaktiveras genom att hålla in knappen på bottenplattan. När ljudsignalen aktiveras indikeras det med ett dubbelpip och med ett pip när den inaktiveras.
- Om vattnet lokalt inte är av en kvalitet som är tjänligt som dricksvatten utan att det behöver kokas först ska du koka vattnet och låta det svalna till rätt temperatur. Observera att den uppnådda temperaturen kan variera beroende på lokala förhållanden och mängden vatten i vattenkokaren. Var noga med att alltid kontrollera temperaturen en extra gång om du ska ge vattnet till en bäbis.

**Rengöring och underhåll**

Genom ordentlig rengöring och skötsel när det är nödvändigt ser du till att vattenkokaren håller i många år. Rengör den efter varje användningstillfälle.

- Koppla bort vattenkokaren från vägguttaget och låt den svalna ordentligt innan du rengör den.
- Lägg inte apparaten i vatten när du rengör den.



- Använd en mjuk, fuktig trasa för att rengöra apparaten utvändigt. Använd inte rengöringsmedel med slipverkan, stålull eller andra nötande material vid rengöring av vattenkokaren.
- Sätt tillbaka vattenkokaren på bottenplattan när du har rengjort och torkat den.

**Avkalkning av vattenkokaren**

Du bör kalka av vattenkokaren en gång varannan månad. Förbered avkalkningslösningen i en separat behållare enligt tillverkarens anvisningar, håll den i vattenkokaren och koka upp. Rengör vattenkokaren genom att fylla den på nytt med färskt, filtrerat kallt vatten till MAX-strecket. Avkalkningsfiltret kan avlägsnas och diskas i maskin eller rengöras för hand.

**Rengöring av avkalkningsfiltret**

- Tryck på fliken för att lossa filtret och ta bort det.
- Rengör filtret med vanligt diskmedel eller kör det i diskmaskinen.
- Sätt in hakarna i hålen och tryck upp fliken för att låsa filtret på plats.

**KASSERING**

 Den här symbolen på produkten eller dess förpackning betyder att den inte får kasseras som vanligt hushållsavfall. Lämna in produkten för återvinning på en officiell uppsamlings- eller miljöstation där elektriska och elektroniska komponenterna kan återvinnas på ett säkert och sakkunnigt sätt. Följ nationella regler för separat insamling av elektriska och elektroniska produkter.

**Kundtjänst och service**

När du kontaktar kundtjänsten ska du ha följande uppgifter till hands: Modell och serienummer. Du hittar dessa uppgifter på märkplåten. På grund av Aarke policy om kontinuerlig produktutveckling kan specifikationer, färger och uppgifter om våra produkter och de som omnämns i denna handbok ändras utan föregående meddelande.

**Felsökning**

För hjälpsökning, kontakta kundsupporten på [support@aarke.com](mailto:support@aarke.com) eller läs av följande QR-kod.

*Aarke förbehåller sig rätten att ändra produkter, information och specifikationer utan föregående meddelande.*



# NO INSTRUKSJONSHÅNDBOK

Aarke ELEKTRISK VANNKOKER 1,2L / fl oz 40,6  
Modell A1240-1253

## LES DISSE INSTRUKSJONENE GRUNDIG FØR BRUK. OPPBEVAR FOR FREMTIDIG REFERANSE.

Grafikk og tegninger i denne håndboken er kun for illustrasjonsformål og kan variere fra det faktiske produktet.

NO

### Komponenter

- |                                |  |
|--------------------------------|--|
| <b>A</b> Lokk                  | <b>F</b> PÅ/AV- og temperaturinnstillingsknapp |
| <b>B</b> Mugge                 | <b>G</b> Helletut                              |
| <b>C</b> Håndtak               | <b>H</b> Kalkfilter                            |
| <b>D</b> Åpningsknapp for lokk | <b>I</b> Temperaturindikatorer                 |
| <b>E</b> Strømbase             | <b>J</b> Strømledning                          |

### Viktige sikkerhetstiltak

Dette apparatet er kun for husholdningsbruk, det er ikke egnet for kommersiell bruk. Når du bruker elektriske apparater, skal grunnleggende sikkerhetsforholdsregler alltid følges for å unngå branner, elektriske støt, brannskader eller andre personskader og skade. Les disse bruks- og sikkerhetsinstruksjonene grundig. Kontakt vår kundeservice for informasjon om undersøkelse, reparasjon og justeringer. Ikke forsøk å reparere apparatet selv.

#### Les alle instruksjoner

- Dette apparatet kan brukes av barn i alderen åtte år og eldre hvis de har blitt gitt tilsyn eller instruksjoner angående bruken av apparatet på en trygg måte og hvis de forstår de involverte farene. Rengjøring og brukervedlikehold skal ikke gjøres av barn med mindre de er eldre enn åtte år og er under tilsyn.
- Hold apparatet og ledningen utenfor rekkevidde for barn under åtte år.
- Apparater kan brukes av personer med reduserte fysiske, sensoriske eller mentale evner eller mangel på erfaring og kunnskap hvis de er gitt tilsyn eller instruksjon angående bruk av apparatet på en trygg måte og forstår de involverte farene.
- Barn skal ikke leke med apparatet. Hvis barn er til stede når apparatet er i bruk, hold dem på trygg avstand.
- Bruk apparatet i henhold til instruksjonen, misbruk kan forårsake elektrisk støt eller andre farer.
- Hvis strømledningen er skadet, må den erstattes av produsenten, serviceagenten eller lignende kvalifiserte personer for å unngå en fare.
- Apparatet skal kun brukes med den medfølgende strømbasen.

- Apparatet er tiltenkt for bruk i husholdninger og lignende bruksområder, som for eksempel:
  - kjøkkenområder for ansatte i butikker, kontorer og andre arbeidsmiljøer;
  - gårdshus;
  - av kunder på hoteller, moteller og andre typer boligmiljøer;
  - pensjonatmiljøer.
- Ikke bruk apparatet hvis det er skadet, etter at et apparat svikter eller har blitt skadet på noen måte.
- Unngå søl på kontakten.
- Varmeelementoverflaten kan ha restvarme etter bruk.
- Dette apparatet er ikke tiltenkt for å varme opp annen væske enn vann. Kun friskt, filtrert, kaldt vann skal brukes i apparatet. Ikke bruk varmt vann.
- Ikke bruk apparatet hvis det har et løst eller skadet håndtak.
- Dette apparatet må plugges inn i en jordet stikkontakt.
- Før du kobler apparatet til hovedstrømforsyningen, sørg for at spenningen indikert på typeskiltet, plassert på bunnen av apparatet, samsvarer med spenningen i hjemmet ditt. Hvis den ikke gjør det, kontakt forhandleren din og ikke bruk apparatet.
- Apparatet vil slå seg av automatisk når vannet har nådd innstilt temperatur. Hvis du ønsker å stoppe oppvarmingsprosessen før apparatet automatisk slår seg av, trykk på knappen på basen.
- Apparatet er designet for å koble den direkte elektriske forsyningen fra elementet ved unormale driftstilstander. Hvis apparatet ved et uhell slås på uten vann, vil kok tørr-beskytteren settes i gang.
- Hvis apparatet noensinne koker tørt, vil strømindikatoren slås av. Tillatt 15 minutter for avkjøling før påfylling av kaldt vann. Sikkerhetssikringen vil automatisk tilbakestilles i løpet av denne tiden.
- Plasser apparatet på en stabil, flat overflate.
- Fyll alltid apparatet med vann før du slår det på. Fyll aldri på mer vann enn maksimalt akseptabelt vannnivå. Hvis apparatet overfylles kan kokende vann støtes ut.
- Ikke bruk dette apparatet utendørs eller i fuktige områder.
- Sikre at apparatet er slått av før du fjerner det fra basen.
- Ikke fjern apparatet fra strømbasen under bruk.
- Senk aldri apparatet eller ledningen ned i vann eller noen annen væske. Ikke la vann trenge inn i de elektriske delene av dette apparatet.
- Hindre barn fra å trekke i hovedledningen eller velte apparatet.
- Sikre at hovedledningen ikke henger over benkeplaten.
- Utsiden av apparatet kan bli varm under bruk, vær forsiktig ved bruk av apparatet og bruk tiltenkt(e) håndtak eller knapper.
- Bruk aldri apparatet med lokket åpent.
- For å koble fra apparatet, slå først apparatet av og fjern deretter pluggen fra veggkontakten. Ikke trekk i kabelen for å koble fra hovedstrømforsyning, og koble ikke fra med en våt hånd.
- Ikke åpne lokket når damp kommer ut av tuten.
- Ikke bruk apparatet med vegger og møbler, i tilfelle skade på vegger og møbler fra dampen.

- Koble fra kontakten når ikke i bruk og før rengjøring. La kjøles ned før du setter på eller tar av deler og før du rengjør apparatet.
- Ikke rengjør apparatet med slipende rengjøringsmidler, stålullputer eller annet slipende materiale. For hvordan du rengjør overflatene i kontakt med mat, referer til avsnittet <Rengjøring og vedlikehold>.
- Ikke plasser apparatet på eller nær en varm elektrisk brenner eller gassbrenner eller i en oppvarmet ovn.

## Bruke produktet ditt

### Før første bruk

Fjern emballasjematerialer, etiketter og klistremerker fra apparatet, med unntak av typeskiltet som er plassert under apparatet og strømbasen. Rengjør apparatet ved å fylle det med rent, kaldt vann til «MAKS»-nivåmerket. Slå apparatet på for å la vannet koke. La apparatet kjøles ned i 5 minutter før du gjentar prosessen. Kok vann i apparatet minst 2 ganger før du koker vann for å drikke og tørk av med fuktig klut.

### Bruke produktet

- 1 Koble apparatet til hovedstrømforsyningen.
- 2 Trykk på knappen for å åpne lokket og fyll opp apparatet med ønsket mengde vann. Sørg for at du ikke fyller under minimum eller over det interne maksimum fyllenivåmerket.
- 3 Lukk lokket og sørg for at det snapper riktig på plass.
- 4 Plasser apparatet på strømbasen.
- 5 Trykk på strømbaseknappen for å aktivere den. Trykk flere ganger på knappen for å veksle mellom temperaturinnstillingene og stopp når lyset er ved ønsket alternativ.
- 6 Tre sekunder etter at temperaturen er valgt vil apparatet begynne å varme opp vannet, noe som indikeres ved at lyset på den valgte temperaturen begynner å pulsere.
- 7 Når vannet når ønsket temperaturinnstilling, vil lyset slutte å pulsere og bli stabilt, og enheten vil komme med en pipelyd.
- 8 Etter ti sekunder vil lyset bli svakere og fortsette å vise den gjeldende temperaturen ettersom vannet avkjøles.

### MERK!

- Oppvarmingsprosessen kan stoppes til enhver tid ved å trykke på strømbaseknappen eller løfte apparatet fra strømbasen.
- Advarsel! Den øvre delen av apparatet blir varm under og etter koking.
- Pipende varsler kan aktiveres og deaktiveres ved å trykke lenge på strømbaseknappen. Aktivert varsel vil indikeres med et dobbelt pip og deaktivert varsel med et enkelt pip.

NO

- Sørg for at din lokale vannkvalitet er godkjent for å drikke uten koking, eller kok vannet først og la det avkjøles til den riktige temperaturen. Vær oppmerksom på at den oppnådde temperaturen kan variere avhengig av vannnivå i apparatet og lokale forhold. Dobbeltsjekk alltid temperaturen manuelt hvis du serverer babyen din.

### Rengjøring og vedlikehold

Riktig rengjøring og pleie ved behov vil sikre årelang bruk av dette apparatet. Rengjør det etter hver bruk.

- Koble alltid fra apparatet og sørg for tilstrekkelig nedkjøling før rengjøring.
- Ikke senk apparatet ned i vann under rengjøring.



- Bruk en myk, fuktig klut til å rengjøre utsiden av apparatet. Ikke rengjør apparatet med slipende rengjøringsmidler, stålullputer eller andre slipende materialer.
- Sett apparatet på basen igjen etter rengjøring og tørking.



### Avkalking av produktet

Vi anbefaler at du avkalker apparatet ditt annenhver måned. Forbered avkalkingsløsning til produsentens spesifikasjon for avkalking i en separat beholder, fyll apparatet og kok. Rengjør apparatet ved å fylle det med friskt, filtrert, kaldt vann til MAKS-linjen. Avkalkingsfilteret kan fjernes og legges i oppvaskmaskinen eller vaskes for hånd.

### Rengjøring av kalkfilter

- Trykk på fliken for å låse opp filteret og fjerne det.
- Rengjør filteret med vanlig oppvaskmiddel eller legg det i oppvaskmaskinen.
- Sett inn krokene i sporene og skyv fliken oppover for å låse filteret på plass.

### Avhending

 Dette symbolet på produktet eller emballasjen indikerer at produktet ikke kan behandles som husholdningsavfall. For å resirkulere produktet ditt, ta det med til et offentlig innhentningspunkt som kan fjerne og resirkulere elektriske deler på en sikker og profesjonell måte. Følg reglene i ditt land for separat innsamling av elektriske produkter.

### **Kundestøtte og -service**

Når du kontakter kundeservice, sørg for at du har følgende opplysninger tilgjengelige: Modell og serienummer. Informasjonen kan finnes på typeskiltet. På grunn av Aarke's retningslinjer for kontinuerlig produktutvikling kan spesifikasjoner, farger og detaljer for våre produkter og de nevnt i denne håndboken endres uten varsel.

### **Feilsøking**

For feilsøking, ta kontakt med kundestøtte, [support@aarke.com](mailto:support@aarke.com), eller skann QR-koden.

*Aarke forbeholder seg retten til å endre produkter, informasjon og spesifikasjoner uten varsel.*



NO

DA

## BRUGSVEJLEDNING

Aarke ELECTRIC KETTLE 1,2L/ fl oz 40,6  
Model A1240-1253

### LÆS DENNE VEJLEDNING OMHYGGELIGT FØR BRUG. GEM DEN TIL FREMTIDIG REFERENCE.

Grafik og tegninger i denne brugsvejledning har udelukkende til formål at fungere som eksempler og kan afvige fra det faktiske produkt.

DA

#### Dele

- |                                 |  |
|---------------------------------|--|
| <b>A</b> Låg                    | <b>F</b> ON/OFF- og temperaturindstillingsknap |
| <b>B</b> Kande                  | <b>G</b> Hældetud                              |
| <b>C</b> Håndtag                | <b>H</b> Kalkfilter                            |
| <b>D</b> Knap til åbning af låg | <b>I</b> Temperaturindikator                   |
| <b>E</b> Elektrisk sokkel       | <b>J</b> Ledning                               |

### Vigtige sikkerhedsforanstaltninger

Dette apparat er kun til husholdningsbrug, og er ikke egnet til kommerciel brug. Ved brug af elektriske apparater skal grundlæggende sikkerhedsforanstaltninger altid følges for at undgå brand, elektrisk stød, forbrændinger eller andre skader. Læs disse betjenings- og sikkerhedsinstruktioner omhyggeligt. Kontakt vores kundeservice for at få information om eftersyn, reparation og justeringer af apparatet. Forsøg ikke selv at reparere det.

#### Læs alle instruktioner

- Dette apparat kan bruges af børn fra 8 år og derover, hvis de er under opsyn eller har fået vejledning i brugen af apparatet på en sikker måde, og hvis de forstår de involverede farer. Rengøring og brugervedligeholdelse bør ikke foretages af børn, medmindre de er mindst 8 år og under opsyn.
- Opbevar apparatet og dets ledning utilgængeligt for børn under 8 år.
- Apparater kan bruges af personer med nedsatte fysiske, sensoriske eller mentale evner samt mangel på erfaring og viden, hvis de er under opsyn eller har fået vejledning i brugen af apparatet på en sikker måde og forstår de involverede farer.
- Børn må ikke lege med apparatet. Hvis der er børn til stede, mens apparatet er i brug, skal de holdes på sikker afstand.
- Brug apparatet i overensstemmelse med denne vejledning, da enhver misbrug kan forårsage elektrisk stød eller andre farer.
- Hvis ledningen er beskadiget, skal den for at undgå farer udskiftes af producenten, dennes serviceagent eller lignende kvalificerede personer.
- Apparatet kan kun bruges med den medfølgende elektriske sokkel.



- Dette apparat er beregnet til at blive brugt i husholdninger og til lignende applikationer som:
  - personalekøkkener i butikker, på kontorer og andre arbejdsmiljøer;
  - Gårde;
  - af kunder på hoteller, moteller og andre former for boligmiljøer;
  - miljøer af typen bed and breakfast.
- Brug ikke apparatet, hvis det er beskadiget, efter at et apparat har udvist fejl, eller hvis det på nogen måde er blevet beskadiget.
- Undgå at spilde på stikket.
- Varmeelementets overflade er varmt i en periode efter brug.
- Dette apparat er ikke beregnet til at opvarme andre væsker end vand. Kun friskt, filtreret, koldt vand bør bruges i apparatet. Brug ikke varmt vand.
- Brug ikke apparatet, hvis det har et løst eller beskadiget håndtag.
- Dette apparat skal tilsluttes en stikkontakt med jord.
- Før du tilslutter apparatet til kontakten, skal du sikre dig, at den spænding, der er angivet på typeskiltet, som er placeret i bunden af apparatet, svarer til spændingen i dit hjem. Hvis den ikke matcher, skal du kontakte din forhandler og ikke bruge apparatet.
- Apparatet vil automatisk slukke, når vandet har nået den ønskede temperatur. Hvis du vil stoppe opvarmningsprocessen, før apparatet automatisk slukker, skal du trykke på knappen på soklen.
- Apparatet er designet til at afbryde strømforsyningen til varmelegemet ved unormale driftsforhold. Hvis apparatet ved et uheld tændes uden vand, vil tændningsbeskyttelsen træde i kraft.
- Hvis apparatet nogensinde koger tørt, vil strømindikatoren slukke. Lad det køle af i 15 minutter, før du fylder koldt vand på igen. Sikkerhedsafbryderen nulstilles automatisk i løbet af denne periode.
- Placer apparatet på en stabil, flad overflade.
- Fyld altid apparatet med vand, før du tænder for det. Fyld aldrig mere vand i, end det anviste maksimale vandniveau. Hvis apparatet er overfyldt, kan kogende vand sprøjte ud.
- Brug ikke dette apparat udendørs eller i fugtige områder.
- Sørg for, at apparatet er slukket, før du fjerner det fra soklen.
- Fjern ikke apparatet fra dets elektriske sokkel, mens det er tændt.
- Nedsenk aldrig apparatet eller ledningen i vand eller anden væske. Lad ikke væske komme i kontakt med apparatets elektriske dele.
- Lad ikke væske komme i kontakt med apparatets elektriske dele.
- Undgå, at børn trækker i ledningen eller vælter apparatet.
- Sørg for, at det primære kabel ikke hænger ned fra arbejdsoverfladen.
- Apparatets udvendige overflade kan blive varm under brug, så vær forsigtig, når du bruger apparatet, og brug det tilsigtede håndtag eller knapper.
- Brug aldrig apparatet med åbent låg.
- For at frakoble apparatet skal du først slukke for det og derefter tage stikket ud af stikkontakten. Træk ikke i ledningen for at afbryde strømforsyningen, og tag ikke stikket ud med en våd hånd.

- Åben ikke låget, når der kommer damp ud af tuden.
- Brug ikke apparatet op ad vægge og møbler da vægge og møbler kan blive beskadiget af damp.
- Træk stikket ud af stikkontakten, når apparatet ikke er i brug og før rengøring. Lad apparatet køle af, før du samler eller skiller dele af det ad, og før du rengør det.
- Rengør ikke apparatet med slibende rengøringsmidler, ståluldssvampe eller andre slibende materialer. Se afsnittet <Rengøring og vedligeholdelse> for at få vejledning til, hvordan du rengør overflader, der kommer i kontakt med mad.
- Anbring ikke apparatet på eller i nærheden af en varm el- eller gasbrænder eller i en opvarmet ovn.

## Brug af dit produkt

### Før første brug

Fjern emballagematerialer, etiketter og klistermærker fra apparatet, undtagen energimærkaten, der er placeret under apparatet og den elektriske sokkel. Rengør apparatet ved at fylde det med klart, koldt vand til niveaumærket "MAX". Tænd for apparatet for at bringe vandet i kog. Lad apparatet køle ned i 5 minutter, før du gentager processen. Kog vand i apparatet mindst 2 gange, før du koger vand til indtagelse, og tør det af med en fugtig klud.

### Brug af produktet

- 1 Slut apparatet til den primære strømforsyning.
- 2 Tryk på knappen for at åbne låget, og fyld apparatet op med den ønskede mængde vand. Sørg for, at du ikke fylder vand på under afmærkningen på indersiden for minimum eller over maksimum.
- 3 Luk låget, og sørg for, at det slutter korrekt til.
- 4 Placer apparatet på dets elektriske sokkel.
- 5 Tryk på knappen på den elektriske sokkel for at tænde for det. Tryk på knappen gentagne gange for at skifte mellem temperaturindstillingerne, og stop når lyset er på den ønskede indstilling.
- 6 3 sekunder efter valg af temperatur vil apparatet begynde at opvarme vandet, hvilket indikeres ved, at den valgte temperaturlampe begynder at blinke.
- 7 Når vandet når den ønskede temperaturindstilling, stopper lyset med at blinke og bliver stabilt, og enheden vil afgive en biplyd.
- 8 Efter 10 sekunder dæmpes lyset og fortsætter med at vise den aktuelle temperatur, mens vandet afkøles.

**BEMÆRK!**

- Opvarmningsprocessen kan til enhver tid stoppes ved at trykke på knappen på den elektriske sokkel eller løfte apparatet fra soklen.
- Advarsel! Den øvre del af apparatet bliver varm under og efter kogning.
- Bippende meddelelser kan aktiveres og deaktiveres med et langt tryk på den elektriske sokkel. Aktiverede meddelelser vil blive angivet med et dobbelt bip og deaktiverede meddelelser med et enkelt bip.
- Sørg for, at din lokale vandkvalitet er godkendt til at drikke uden kogning, eller kog vandet først, og lad det køle ned til den rigtige temperatur. Vær opmærksom på, at den opnåede temperatur kan variere afhængigt af vandstanden i apparatet og lokale forhold. Dobbelttjek altid temperaturen manuelt, hvis du giver vandet til din baby.

**Rengøring og vedligeholdelse**

Korrekt rengøring og pleje, når det er nødvendigt, vil sikre mange års brug af dette apparat. Rengør det efter hver brug.

- Tag altid stikket ud af stikkontakten og sørg for tilstrækkelig afkøling før rengøring.
- Nedsænk ikke apparatet i vand, når du rengør det.



- Brug en blød, fugtig klud til at rengøre ydersiden af apparatet. Rengør ikke apparatet med slibende rengøringsmidler, ståluldssvampe eller andre slibende materialer.
- Geninstaller apparatet på bunden efter rengøring og tørring.

**Afkalkning af produktet**

Vi anbefaler, at du afkalker dit apparat en gang hver anden måned. Forbered afkalkningsopløsning efter afkalkningsmiddelproducentens specifikationer i en separat beholder, fyld opløsningen i apparatet, og bring i kog. Rengør apparatet ved at fylde det med frisk, filtreret, koldt vand til MAX-linjen. Afkalkningsfilteret kan tages af og lægges i opvaskemaskinen eller rengøres i hånden.

**Rengøring af kalkfilteret**

- Tryk på fanen for at låse filteret op og fjerne det.
- Rengør filteret med almindeligt opvaskemiddel, eller læg det i opvaskemaskinen.
- Sæt krogene ind i hullerne, og skub tappen opad for at låse filteret på plads.

## BORTSKAFFELSE



Dette symbol på produktet eller på dets emballage angiver, at produktet ikke må behandles som husholdningsaffald. For at genbruge dit produkt skal du indlevere det til et officielt indsamlingssted, der kan fjerne og genbruge elektriske dele på en sikker og professionel måde. Følg dit lands regler for separat indsamling af elektriske produkter.

## Kundeservice og produktservice

Når du kontakter kundeservice, skal du sikre dig, at du har følgende data til rådighed: Model- og serienummer. Informationen kan findes på typeskiltet. Grundet Aarke's politik om løbende produktudvikling kan specifikationer, farver og detaljer på vores produkter og dem, der er nævnt i denne brugsvejledning, ændres uden varsel.

## Fejlfinding

Kontakt venligst kundesupport, [support@aarke.com](mailto:support@aarke.com), eller scan QR-koden for at få hjælp til fejlfinding.

*Aarke forbeholder sig retten til at ændre produkter, information og specifikationer uden advarsel.*



# FI KÄYTTÖOPAS

Aarke ELECTRIC KETTLE 1,2 L  
Malli A1240-1253

## LUE NÄMÄ OHJEET HUOLELLISESTI ENNEN KÄYTTÖÄ. SÄILYTÄ TULEVAA TARVETTA VARTEN.

Tämän käyttöoppaan grafiikat ja piirustukset ovat vain havainnollistavia, ja ne voivat poiketa todellisesta tuotteesta.

### Osat

- |                              |   |
|------------------------------|---|
| <b>A</b> Kansi               | <b>F</b> Virta- ja lämpötilan asetuspainike |
| <b>B</b> Runko               | <b>G</b> Kaatosuutin                        |
| <b>C</b> Kahva               | <b>H</b> Kalkkisuodatin                     |
| <b>D</b> Kannen avauspainike | <b>I</b> Lämpötilan merkkivalot             |
| <b>E</b> Virtalähdealusta    | <b>J</b> Virtajohto                         |

FI

## Tärkeitä turvallisuusohjeita

Tämä laite on tarkoitettu vain kotitalouskäyttöön, eikä se sovellu kaupalliseen käyttöön. Sähkölaitteita käytettäessä tulee aina noudattaa perusturvallisuusohjeita tulipalojen, sähköiskujen, palovammojen sekä muiden vammojen ja vahinkojen ehkäisemiseksi. Lue nämä käyttö- ja turvallisuusohjeet huolellisesti. Ota yhteyttä asiakaspalveluumme, niin saat lisätietoja tarkistuksesta, korjauksesta ja säädöistä; älä yritä korjata laitetta itse.

### Lue kaikki ohjeet

- Tätä laitetta voivat käyttää 8-vuotiaat ja sitä vanhemmat lapset, jos heitä valvotaan tai heitä on opastettu laitteen turvallisesta käytöstä ja jos he ymmärtävät laitteen käyttöön liittyvät vaarat. Lapset eivät saa puhdistaa tai huoltaa laitetta, elleivät he ole yli 8-vuotiaita ja aikuisten valvonnassa.
- Lapset eivät saa leikkiä laitteella. Jos lapsia on paikalla laitetta käytettäessä, heidät on pidettävä turvallisen etäisyyden päässä laitteesta.
- Laitetta on käytettävä tämän ohjeen mukaisesti, ja mikä tahansa väärinkäyttö voi aiheuttaa sähköiskun tai muita vaaroja.
- Jos virtajohto on vaurioitunut, valmistajan tai sen huoltoedustajan tai vastaavalla tavalla pätevän henkilön on vaihdettava se riskien ehkäisemiseksi.
- Laitetta saa käyttää vain mukana toimitetun virtalähdealustan kanssa.
- Tämä laite on tarkoitettu kotitalouskäyttöön ja vastaaviin käyttökohteisiin, kuten seuraaviin:
  - henkilökunnan keittiötilat myymälöissä, toimistoissa ja muissa työpaikkaympäristöissä

- maatalot
  - asiakaskäyttö hotelleissa, motelleissa ja muissa asuinympäristöissä
  - majatalotyypiset ympäristöt.
- Älä käytä laitetta, jos se on viollinen, laitteessa ilmenee toimintahäiriö tai se on jollakin tavalla vaurioitunut.
  - Vältä nesteiden roiskumista liittimeen.
  - Kuumennusosan pinnalla voi olla jäännöslämpöä käytön jälkeen.
  - Tätä laitetta ei ole tarkoitettu muiden nesteiden kuin veden lämmittämiseen. Laitteessa saa käyttää vain tuoretta ja suodatettua kylmää vettä. Kuumaa vettä ei saa käyttää.
  - Laitetta ei tule käyttää, jos sen kahva on löysällä tai vaurioitunut.
  - Tämä laite on kytkettävä maadoitettuun pistorasiaan.
  - Ennen kuin liität laitteen verkkovirtaan, varmista, että laitteen pohjassa olevassa arvokilvessä ilmoitettu jännite vastaa käytettävissä olevan virtalähteen jännitettä. Jos jännitteet eivät vastaa toisiaan, ota yhteyttä jälleenmyyjään äläkä käytä laitetta.
  - Laitteen virta sammuu automaattisesti, kun vesi on saavuttanut asetetun lämpötilan. Jos haluat lopettaa veden kuumennuksen ennen kuin laite sammuu automaattisesti, paina alustassa olevaa painiketta.
  - Laite on suunniteltu niin, että se katkaisee sähkövirran syötön osaan poikkeavissa käyttöolosuhteissa. Jos laite käynnistetään vahingossa ilman vettä, kuivakäyttösuoja aktivoituu.
  - Jos laite aloittaa kuumennuksen ilman vettä, virran merkkivalo sammuu. Anna laitteen jäähtyä 15 minuuttia, ennen kuin täytät sen kylmällä vedellä. Turvakatkaisu nollautuu automaattisesti tänä aikana.
  - Aseta laite vakaalle tasaiselle alustalle.
  - Täytä laite aina vedellä ennen sen käynnistämistä. Laitetta ei milloinkaan saa täyttää yli sallitun veden enimmäistason. Jos laite on liian täynnä, kiehuva vettä voi vuotaa yli.
  - Tätä laitetta ei saa käyttää ulkona eikä kosteissa tiloissa.
  - Varmista, että laitteen virta on sammutettu, ennen kuin irrotat sen alustastaan.
  - Laitetta ei pidä irrottaa alustasta sen ollessa käynnissä.
  - Laitetta tai johtoa ei saa milloinkaan upottaa veteen tai muuhun nesteeseen. Tämän laitteen sähköosiin ei saa päästää nestettä.
  - Estä lapsia vetämästä virtajohtoa tai kaatamasta laitetta.
  - Varmista, että virtajohto ei roiku työtasolta.
  - Laitteen ulkopinta voi kuumentua käytön aikana. Ole varovainen käyttäessäsi laitetta ja käytä kahvaa tai painikkeita asianmukaisesti.
  - Älä koskaan käytä laitetta kansi auki.
  - Jos haluat irrottaa laitteen virtalähteestä, sammuta ensin laitteen virta ja irrota sitten pistoke pistorasiasta. Älä yritä irrottaa laitetta verkkovirrasta vetämällä virtajohtoa äläkä irrota pistoketta märillä käsillä.
  - Älä avaa kantta, kun suuttimesta tulee höyryä.
  - Älä käytä laitetta seinien ja huonekalujen läheisyydessä, jos ne voivat vahingoittua höyrystä.

- Irrota pistoke pistorasiasta, kun laitetta ei käytetä ja ennen laitteen puhdistusta. Anna laitteen jäähtyä ennen osien liittämistä tai irrottamista ja ennen laitteen puhdistamista.
- Älä puhdista laitetta hankaavilla puhdistusaineilla, teräsvillatyydyngillä tai muulla hankaavalla materiaalilla. Katso kohdasta <Puhdistus ja huolto> lisätietoja elintarvikkeiden kanssa kosketuksissa olevien pintojen puhdistamisesta.
- Älä aseta laitetta kuuman sähkö- tai kaasupolttimen päälle tai lähelle tai sen lämmitettyyn uuniin.

## Tuotteen käyttö

### Ennen käytön aloitusta

Poista pakkausmateriaalit, etiketit ja tarrat laitteesta, lukuun ottamatta laitteen ja virtalähdealustan alla olevaa arvokilpeä. Puhdista laite täyttämällä se puhtaalla, kylmällä vedellä "MAX"-tasomerkkiin asti. Kytke laitteeseen virta, jotta vesi alkaa kiehua. Anna laitteen jäähtyä viiden minuutin ajan ennen toimenpiteen toistoa. Kiehauta vettä laitteessa vähintään kahdesti ennen juomaveden keittämistä ja pyyhi laite kostealla liinalla.

### Tuotteen käyttö

- 1 Liitä laite verkkovirtaan.
- 2 Avaa kansi painamalla painiketta ja täytä laite haluamallasi vesimäärällä. Varmista, että vedenpinta ei alita vähimmäistäyttömäärän rajaa eikä ylitä enimmäistäyttömäärän rajaa.
- 3 Sulje kansi ja varmista, että se napsahtaa kunnolla paikalleen.
- 4 Aseta laite virtalähdealustalle.
- 5 Käynnistä laite painamalla alustan painiketta. Voit vaihtaa lämpötila-asetuksia painamalla painiketta toistuvasti, kunnes merkkivalo ilmaisee halutun vaihtoehdon.
- 6 Kolmen sekunnin kuluttua lämpötilan valinnasta laite alkaa kuumentaa vettä, mikä ilmenee siten, että valitun lämpötilan merkkivalo alkaa vilkkua hitaasti.
- 7 Kun vesi saavuttaa halutun lämpötilan, merkkivalo lakkaa vilkkumasta ja alkaa palaa tasaisesti ja laitteesta kuuluu piippausääni.
- 8 Kymmenen sekunnin kuluttua valo himmenee ja näyttää senhetkisen lämpötilan veden jäähtyessä.

### HUOMAUTUS!

- Veden kuumennus voidaan keskeyttää milloin tahansa painamalla virtalähdealustan painiketta tai nostamalla laite alustasta.
- Varoitus! Laitteen yläosa on kuuma veden kiehumisen aikana ja sen jälkeen.
- Piippausilmoitukset voidaan ottaa käyttöön ja poistaa käytöstä painamalla

pitkään virtalähdealustan painiketta. Ilmoitusten käyttöönotto ilmaistaan kahdella piippausäänellä ja käytöstä poistaminen yhdellä piippauksella.

- Varmista, että paikallinen vesi kelpaa juotavaksi ilman keittämistä, tai keitä vesi ensin ja anna sen jäähtyä oikeaan lämpötilaan. Huomaa, että saavutettu lämpötila voi vaihdella laitteessa olevan veden määrän ja paikallisten olosuhteiden mukaan. Tarkasta aina veden lämpötila manuaalisesti, jos annat vettä lapselle.

### Puhdistus ja huolto

Asianmukainen puhdistus ja huolto tarvittaessa takaavat, että laitetta voidaan käyttää vuosien ajan. Puhdista laite aina käytön jälkeen.

- Ennen puhdistamista irrota laite aina pistorasiasta ja varmista, että se on jäähtynyt riittävästi.
- Älä upota laitetta veteen puhdistuksen aikana.



- Puhdista laitteen ulkopinnat pehmeällä ja kostealla liinalla. Älä puhdista laitetta hankaavilla puhdistusaineilla, teräsvillatyyngillä tai muilla hankaavilla materiaaleilla.
- Aseta laite takaisin alustalleen puhdistuksen ja kiivauksen jälkeen.



### Tuotteen kalkinpoisto

Suosittellemme kalkinpoiston suorittamista laitteellesi kahden kuukauden välein. Valmista kalkinpoistoliuos kalkinpoistoaineen valmistajan ohjeiden mukaisesti erilliseen astiaan, täytä laite ja kiehuta liuos. Puhdista laite täyttämällä se raikkaalla, suodatetulla ja kylmällä vedellä MAX-merkkiin asti. Kalkinpoistosuodatin voidaan irrottaa ja pestä astianpesukoneessa tai puhdistaa käsin.

### Kalkisuodattimen puhdistus

- Vapauta suodatin painamalla kielekettä ja irrota se.
- Puhdista suodatin tavallisella astianpesuaineella tai pese se koneellisesti.
- Aseta koukut aukkoihin ja lukitse suodatin paikalleen työntämällä kielekettä ylöspäin.

### Hävitys



Tämä tuotteessa tai sen pakkauksessa oleva merkki osoittaa, että tuotetta ei saa käsitellä kotitalousjätteenä. Kierrätä tuotteesi viemällä se viralliseen keräyspisteeseen, joka voi poistaa ja kierrättää sähköosat turvallisesti ja ammattimaisesti. Noudata asuinmaasi sähkötuotteiden erillistä keräystä varten laadittuja sääntöjä.



### **Asiakaspalvelu ja huolto**

Kun otat yhteyttä asiakaspalveluun, varmista, että käytettävissäsi on seuraavat tiedot: Malli ja sarjanumero. Tiedot löytyvät arvokilvestä Aarken jatkuvan tuotekehityksen ansiosta tuotteidemme ja tässä oppaassa mainitut tekniset tiedot, värit ja yksityiskohdat voivat muuttua ilman erillistä ilmoitusta.

### **Vianmääritys**

Vianmääritystä varten ota yhteyttä asiakastukeen osoitteessa [support@aarke.com](mailto:support@aarke.com) tai skanna QR-koodi.



*Aarke pidättää oikeuden muuttaa tuotteita, tietoja ja teknisiä määrittämiä ilman erillistä ilmoitusta.*

FI

Aarke ELECTRIC KETTLE 1,2 l / 40,6 fl oz  
Model A1240-1253

**PRZED UŻYCIEM NALEŻY UWAŻNIE PRZECZYTAĆ TĘ INSTRUKCJĘ.  
ZACHOWAJ JĄ NA PRZYSZŁOŚĆ**

Grafiki i rysunki zawarte w tej instrukcji służą wyłącznie celom ilustracyjnym i mogą różnić się od rzeczywistego produktu.

### Elementy

- |  |   |
|--|---|
| <b>A</b> Pokrywa   | <b>G</b> Dziobek                                    |
| <b>B</b> Dzbanek   | <b>H</b> Filtr zapobiegający osadzeniu się kamienia |
| <b>C</b> Rączka  | <b>I</b> Wskaźniki temperatury                      |
| <b>D</b> Przycisk do otwierania pokrywy                            | <b>J</b> Przewód zasilający                         |
| <b>E</b> Podstawa zasilająca                                       |   |
| <b>F</b> Przycisk do włączania/wyłączania i ustawiania temperatury |   |

### Ważne środki ostrożności

Urządzenie jest przeznaczone wyłącznie do użytku domowego, nie nadaje się do użytku komercyjnego. Podczas korzystania z urządzeń elektrycznych należy zawsze przestrzegać podstawowych środków ostrożności, aby uniknąć pożaru, porażenia prądem elektrycznym, oparzeń lub innych obrażeń ciała i uszkodzeń. Przeczytaj uważnie tę instrukcję obsługi i bezpieczeństwa. Aby uzyskać informacje na temat kontroli, napraw i regulacji, skontaktuj się z naszym działem obsługi klienta; nie próbuj samodzielnie naprawiać urządzenia.

#### Przeczytaj całą instrukcję

- Urządzenie może być używane przez dzieci w wieku od 8 lat i starsze, jeśli są pod nadzorem lub zostały poinstruowane w zakresie bezpiecznego korzystania z urządzenia i jeśli rozumieją związane z tym zagrożenia. Czyszczenie i konserwacja wymagane od użytkownika nie mogą być wykonywane przez dzieci, chyba że mają ukończone 8 lat i pod nadzorem.
- Przechowuj urządzenie i jego przewód w miejscu niedostępnym dla dzieci w wieku poniżej 8 lat.
- Urządzenie mogą być używane przez osoby o ograniczonych zdolnościach fizycznych, sensorycznych lub umysłowych bądź nieposiadające doświadczenia i wiedzy, jeśli osoby takie znajdują się pod nadzorem lub zostały poinstruowane w zakresie bezpiecznego korzystania z urządzenia i rozumieją związane z tym zagrożenia.
- Urządzenie nie jest przeznaczone do zabawy przez dzieci.

- Jeśli podczas pracy urządzenia obecne są dzieci, należy je trzymać w bezpiecznej odległości.
- Używaj urządzenia zgodnie z instrukcją. Każde niewłaściwe użycie może spowodować porażenie prądem elektrycznym lub inne zagrożenia.
- Jeśli przewód zasilający jest uszkodzony, musi zostać wymieniony przez producenta, jego przedstawiciela serwisowego lub osoby posiadające podobne kwalifikacje, aby uniknąć niebezpieczeństwa.
- Urządzenie może być używane wyłącznie z dostarczoną podstawą zasilającą.
- Urządzenie jest przeznaczone do użytku domowego i podobnych zastosowań, takich jak:
  - kuchnie dla personelu w sklepach, biurach i innych miejscach pracy;
  - obiekty wiejskie;
  - przez klientów w hotelach, motelach i innych obiektach mieszkalnych;
  - obiekty oferujące usługi zakwaterowania z wyżywieniem.
- Nie używaj urządzenia, jeśli jest uszkodzone, działa nieprawidłowo lub zostało uszkodzone w jakikolwiek sposób.
- Unikaj rozlewania wody na złącze.
- Powierzchnia grzałki jest narażona na działanie ciepła resztkowego po użyciu.
- Urządzenie nie jest przeznaczone do podgrzewania płynów innych niż woda. W urządzeniu należy używać wyłącznie świeżej, przefiltrowanej, zimnej wody. Nie używaj gorącej wody.
- Nie używaj urządzenia z luźną lub uszkodzoną rączką.
- Urządzenie należy podłączyć do uziemionego gniazdka.
- Przed podłączeniem urządzenia do zasilania sieciowego upewnij się, że napięcie podane na tabliczce znamionowej znajdującej się na spodzie urządzenia odpowiada napięciu w Twoim domu. Jeśli nie, skontaktuj się ze sprzedawcą i nie używaj urządzenia.
- Gdy woda osiągnie ustawioną temperaturę, urządzenie wyłączy się automatycznie. Jeśli chcesz zatrzymać proces podgrzewania wody, zanim urządzenie automatycznie się wyłączy, naciśnij przycisk na podstawie.
- Urządzenie jest zaprojektowane tak, aby odłączyło zasilanie elektryczne od grzałki w przypadku wystąpienia nieprawidłowych warunków pracy. Jeśli urządzenie zostanie przypadkowo włączone bez wody, zadziała zabezpieczenie przed gotowaniem bez wody.
- Jeśli urządzenie kiedykolwiek będzie gotowało bez wody, wskaźnik zasilania zgaśnie. Przed ponownym napełnieniem urządzenia zimną wodą zaczekaj 15 minut, aby mogło ono ostygnąć. W tym czasie wyłącznik bezpieczeństwa zostanie automatycznie zresetowany.
- Stawiaj urządzenie na stabilnej i płaskiej powierzchni.
- Przed włączeniem urządzenia zawsze napełnij je wodą. Nigdy nie napełniaj urządzenia wodą powyżej maksymalnego dopuszczalnego poziomu. Jeśli urządzenie będzie przepełnione, może wytrysnąć z niego wrząca woda.
- Nie używaj urządzenia na zewnątrz ani w wilgotnych miejscach.
- Przed zdjęciem urządzenia z podstawy upewnij się, czy jest wyłączone.
- Nie zdejmuj urządzenia z podstawy zasilającej podczas pracy.

- Nigdy nie zanurzaj urządzenia ani przewodu w wodzie ani żadnym innym płynie. Nie pozwól, aby płyn przedostał się do części elektrycznych urządzenia.
- Uważaj, aby dzieci nie ciągnęły za przewód zasilający ani nie przewracały urządzenia.
- Uważaj, aby przewód zasilający nie zwisał z powierzchni blatu.
- Zewnętrzna powierzchnia urządzenia może się nagrzewać podczas jego użytkowania. Należy zachować ostrożność podczas korzystania z urządzenia i korzystać ze specjalnie opracowanej rączki lub przycisków.
- Nigdy nie używaj urządzenia z otwartą pokrywą.
- Aby odłączyć urządzenie, najpierw je wyłącz, a następnie wyjmij wtyczkę z gniazdka ściennego. Nie ciągnij za przewód w celu odłączenia urządzenia od zasilania sieciowego i nie odłączaj go mokrymi rękami.
- Nie otwieraj pokrywy, gdy z dziobka wydobywa się para.
- Nie używaj urządzenia przy ścianach i meblach, które mogą zostać uszkodzone przez parę.
- Odłącz urządzenie od gniazdka, gdy nie jest używane i przed jego wyczyszczeniem. Pozostaw urządzenie do ostygnięcia przed założeniem lub zdjęciem części oraz przed jego wyczyszczeniem.
- Nie czyść urządzenia ściernymi środkami czyszczącymi, myjkami z wełny stalowej ani innymi materiałami ściernymi. Sposób czyszczenia powierzchni mających kontakt z żywnością opisano w rozdziale <Czyszczenie i konserwacja>.
- Nie umieszczaj urządzenia na gorącym palniku elektrycznym lub gazowym ani w jego pobliżu, ani w nagrzanym piekarniku.

## Obsługa produktu

### Przed pierwszym użyciem

Usuń opakowanie, etykiety i naklejki z urządzenia, z wyjątkiem tabliczki znamionowej znajdującej się pod urządzeniem i podstawą zasilającą. Wyczyść urządzenie, napełniając je czystą, zimną wodą do oznaczenia „MAX”. Włącz urządzenie, aby woda się zagotowała. Zostaw urządzenie do ostygnięcia na 5 minut, a następnie powtórz ten proces. Zagotuj wodę w urządzeniu co najmniej 2 razy przed zagotowaniem wody do picia i wytrzyj urządzenie wilgotną ściereczką.

### Korzystanie z produktu

- 1 Podłącz urządzenie do zasilania sieciowego.
- 2 Naciśnij przycisk, aby otworzyć pokrywę, i wlej do urządzenia żdaną ilość wody. Pamiętaj, że wody nie może być mniej niż poziom minimalny ani więcej niż poziom maksymalny. Poziomy te zaznaczono wewnątrz urządzenia.
- 3 Zamknij pokrywę i upewnij się, czy prawidłowo się zatrzasnęła.
- 4 Umieść urządzenie na podstawie zasilającej.

- 5 Naciśnij przycisk na podstawie zasilającej, aby ją włączyć. Naciśnij ten przycisk kilka razy, aby przełączyć ustawienia temperatury, aż kontrolka znajdzie się na żądanej opcji.
- 6 Po 3 sekundach od wybrania temperatury urządzenie rozpocznie podgrzewanie wody, co jest sygnalizowane pulsowaniem kontrolki wybranej temperatury.
- 7 Gdy woda osiągnie żądaną temperaturę, kontrolka przestanie migać i zacznie świecić na stałe, a urządzenie wyemituje sygnał dźwiękowy.
- 8 Po 10 sekundach kontrolka ściemni się i nadal będzie wskazywać aktualną temperaturę w miarę ochładzania się wody.

### UWAGA!

- Proces podgrzewania wody można przerwać w dowolnym momencie, naciskając przycisk na podstawie zasilającej lub podnosząc urządzenie z podstawy.
- Przewaga! Górna część urządzenia nagrzewa się podczas gotowania i po jego zakończeniu.
- Sygnały dźwiękowe można włączyć i wyłączyć poprzez naciśnięcie i przytrzymanie przycisku na podstawie zasilającej. Włączenie sygnałów zostanie zaszyfrowane dwoma dźwiękami, a ich wyłączenie jednym dźwiękiem.
- Upewnij się, czy dostępna lokalnie woda jest zatwierdzona do picia bez gotowania lub najpierw zagotuj wodę i zaczekaj, aż ostygnie do odpowiedniej temperatury. Pamiętaj, że osiągnięta temperatura może się różnić w zależności od poziomu wody w urządzeniu i lokalnych warunków. Zawsze dokładnie sprawdzaj temperaturę ręcznie, jeśli podajesz wodę dziecku.

### Czyszczenie i konserwacja

Odpowiednie czyszczenie i pielęgnacja sprawią, że urządzenie pozostanie sprawne przez wiele lat. Czyść urządzenie po każdym użyciu.

- Przed rozpoczęciem czyszczenia zawsze odłącz urządzenie od zasilania i sprawdź, czy wystarczająco ostygło.
- Nie zanurzaj urządzenia w wodzie podczas czyszczenia.



- Do czyszczenia urządzenia na zewnątrz używaj miękkiej, wilgotnej ściereczki. Nie czyść urządzenia ściernymi środkami czyszczącymi, myjkami z wełny stalowej ani innymi materiałami ściernymi.

- Po wyczyszczeniu i osuszeniu urządzenia ponownie umieść je na podstawie.



### Odkamienianie produktu

Zalecamy odkamienianie urządzenia raz na dwa miesiące. Przygotuj roztwór odkamieniający zgodnie ze specyfikacją producenta odkamieniacza w oddzielnym pojemniku, napełnij urządzenie i zagotuj wlaną do niego płyn. Wyczyść urządzenie, napełniając je świeżą, przefiltrowaną, zimną wodą do oznaczenia MAX. Filtr zapobiegający osadzaniu się kamienia można wyjąć i umyć w zmywarce lub ręcznie.

### Mycie filtra zapobiegającego osadzaniu się kamienia

- Naciśnij zaczep, aby odblokować filtr, i wyjmij go.
- Umyj filtr zwykłym płynem do naczyń lub włóż go do zmywarki.
- Włóż haczyki w szczeliny i popchnij zaczep do góry, aby zablokować filtr na miejscu.

### Utylizacja

 Ten symbol umieszczony na produkcie lub opakowaniu oznacza, że produkt nie może być traktowany jako odpad komunalny. W celu utylizacji produktu zanieś go do oficjalnego punktu zbiórki, który będzie w stanie profesjonalnie i bezpiecznie wymontować oraz poddać recyklingowi części elektryczne. Przestrzegaj krajowych przepisów dotyczących oddzielnej zbiórki produktów elektrycznych.

### Serwis i obsługa klienta

Przed skontaktowaniem się z działem obsługi klienta przygotuj następujące dane: Model i numer seryjny. Te informacje znajdują się na tabliczce znamionowej. Ze względu na politykę firmy Aarke dotyczącą ciągłego rozwoju produktów specyfikacje, kolory i szczegóły naszych produktów oraz informacje podane w tej instrukcji mogą ulec zmianie bez powiadomienia.

### Rozwiązywanie problemów

Aby rozwiązać problem, skontaktuj się z działem obsługi klienta pod adresem [support@aarke.com](mailto:support@aarke.com) lub zeskanuj kod QR.



*Firma Aarke zastrzega sobie prawo do zmiany produktów, informacji i specyfikacji bez powiadomienia.*

Aarke ELEKTRILINE VEEKEETJA 1,2 L/ fl oz 4,0,6  
Mudel A1240-1253

### ENNE KASUTAMIST TUTVUGE PÕHJALIKULT SELLE KASUTUSJUHEMIDIGA. SÄILITAGE EDASPIDISEKS KASUTAMISEKS.

Selle juhendi graafika ja joonised on üksnes illustratiivsed ja võivad tegelikust tootest erineda.

#### Komponendid

- |                           |  |
|---------------------------|--|
| <b>A</b> Kaas             | <b>F</b> SEES/VÄLJAS ja temperatuuri seadistamise nupp |
| <b>B</b> Kann             | <b>G</b> Tila  |
| <b>C</b> Käepide          | <b>H</b> Katlakivi filter                              |
| <b>D</b> Kaane avamisnupp | <b>I</b> Temperatuuri näidikutuled                     |
| <b>E</b> Toitealus        | <b>J</b> Toitejuhe                                     |

### Olulised ettevaatusabinõud

See seade on ettenähtud kasutamiseks ainult koduses majapidamises, see ei sobi kommertskasutuseks. Elektriseadmete kasutamisel tuleb alati järgida põhilisi ettevaatusabinõusid, et vältida tulekahjusid, elektrilööke, põletusi või muid vigastusi ja kahjustusi. Tutvuge põhjalikult nende kasutus- ja ohutusjuhistega. Kontrollimise, remondi ja reguleerimise kohta teabe saamiseks võtke ühendust meie klienditeenindusega; ärge püüdke seadet ise parandada.

#### Tutvuge kõikide juhistega

- Tätä laitetta voivat käyttää 8-vuotiaat ja sitä vanhemmat lapset, jos heitä valvotaan tai heitä on opastettu laitteen turvallisesta käytöstä ja jos he ymmärtävät laitteen käyttöön liittyvät vaarat. Lapset eivät saa puhdistaa tai huoltaa laitetta, elleivät he ole yli 8-vuotiaita ja aikuisten valvonnassa.
- Seda seadet võivad kasutada 8-aastased ja vanemad lapsed, kui nad on järelevalve all või neid on juhendatud seadme ohutu kasutamise suhtes ja nad mõistavad selle kaasnevaid ohte. Lapsed ei tohi seadet puhastada ega hooldada, välja arvatud juhul, kui nad on vanemad kui 8 aastat ja on järelevalve all.
- Hoidke seadet ja selle toitejuhet alla 8-aastastele lastele kättesaamatult.
- Seadmeid võivad kasutada vähenenud füüsiliste, sensoorsete või vaimsete võimete ja kogemuste ja teadmiste puudumisega inimesed, kui nad on järelevalve all või neid on juhendatud seadme ohutu kasutamise suhtes ja nad mõistavad selle kaasnevaid ohte.
- Ärge lubage lastel seadmega mängida. Kui seadme kasutamiskohas

- viibivad lapsed, hoidke nad ohutus kauguses.
- Kasutage seadet vastavalt sellele kasutusjuhendile, mistahes väärkasutus võib põhjustada elektrilöögi või muid ohte.
  - Kui toitejuhe on kahjustatud, peab selle ohu vältimiseks välja vahetama tootja esindaja, teenindusettevõtte töötaja või sarnase kvalifikatsiooniga isik.
  - Seadet tohib kasutada ainult kaasasoleva toitealusega.
  - See seade on ette nähtud kasutamiseks koduses majapidamises ja sarnastes kohtades, näiteks:
    - töötajate kööginurkad kauplustes, büroodes ja muudes töökeskkondades;
    - farmides;
    - klientide poolt hotellides, motellides ja muudes majutuskohtades;
    - muudes majutus-ja toitlustuskohtades.
  - Ärge kasutage seadet, kui see on kahjustatud, pärast seadme talitlushäireid või kui seda on mistahes viisil kahjustatud.
  - Vältige vee sattumist kontaktile.
  - Kütteelemendi pind on pärast kasutamist kuum.
  - See seade on ettenähtud ainult vee kuumutamiseks. Seadmes tohib kasutada ainult värsket, filtreeritud ja külma vett. Ärge kasutage kuuma vett.
  - Ärge kasutage seadet, kui selle käepide on lahti või kahjustatud.
  - See seade tuleb ühendada maandatud pistikupesaga.
  - Enne seadme vooluvõrku ühendamist veenduge, et seadme põhjas asuval andmesildil näidatud pingeline vastab teie koduse elektrisüsteemi pingele. Vastasel juhul võtke ühendust edasimüüjaga ja ärge kasutage seadet.
  - Seade lülitub automaatselt välja, kui vesi on saavutanud seatud temperatuuri. Kui soovite kuumutamise peatada enne, kui seade automaatselt välja lülitub, vajutage alusel asuvat nuppu.
  - Seade on ette nähtud pingestatud elektritoite katkestamiseks kütteelemendi ebatavalistest töötingimustest. Kui seade lülitatakse kogemata sisse ilma veeta, siis käivitub kuivalt töötamise vastane kaitse.
  - Kui seade keeb tühjaks, siis lülitub seade automaatselt välja. Enne külma veega täitmist laske seadmel 15 minuti jooksul maha jahtuda. Ohutuslülitit lähtestatakse selle aja jooksul automaatselt.
  - Asetage seade stabiilsele tasasele pinnale.
  - Enne seadme sisselülitamist täitke see alati veega. Ärge kunagi lisage vett üle maksimaalse lubatud veetaseme. Seadme ületäitmisel võib see põhjustada kuuma vee väljapaiskumist.
  - Ärge kasutage seda seadet välitingimustes ega niisketes kohtades.
  - Enne seadme aluselt eemaldamist veenduge, et seade oleks välja lülitatud.
  - Ärge eemaldage seadet töötamise ajal toitealusest.
  - Ärge kunagi sukeldage seadet ega juheta vee või muu vedeliku sisse. Ärge laske vedelikul sattuda selle seadme elektrilistesse osadesse.
  - Ärge lubage lastel toitejuhtmest tõmbamist või seadme ümberlökkamist.
  - Veenduge, et toitejuhe ei ripuks üle töötasapinna.



- Seadme välispind võib kasutamise ajal kuumeneda, olge seadme kasutamisel ettevaatlik ja kasutage selleks ettenähtud käepidet või nuppe.
- Ärge kunagi kasutage seadet avatud kaanega.
- Seadme lahtiühendamiseks lülitage seade esmalt välja ja seejärel eemaldage pistik seinakontaktist. Ärge tõmmake vooluvõrgust lahtiühendamiseks juhtmet ega eemaldage pistikut märja käega.
- Ärge avage kaant, kui tilast tuleb auru.
- Ärge kasutage seadet seinte ja mööbli läheduses, kui seinad ja mööbel võivad saada aurukahjustusi.
- Eemaldage pistik pistikupesast, kui seadet ei kasutata ja enne seadme puhastamist. Laske seadmel jahtuda enne komponentide lisamist või eemaldamist ning enne seadme puhastamist.
- Ärge puhastage seadet abrasiivsete puhastusvahendite, traatnuustikute või muude abrasiivsete materjalidega. Toiduainetega kokku puutuvate pindade puhastamiseks vaadake jaotist <Puhastamine ja hooldus>.
- Ärge asetage seadet kuuma elektripliidi või gaasipõleti peale või selle lähedusse ega kuuma ahju sisse.

## Teie veekeetja kasutamine

### Enne esmakordset kasutamist

Eemaldage seadmelt pakkematerjalid, sildid ja kleebised, välja arvatud seadme ja toitealuse all olev andmesilt. Puhastage seade, täites selle puhta külma veega kuni tasememärgini "MAX". Lülitage seade sisse ja laske veel keema minna. Enne protsessi kordamist laske seadmel 5 minutit jahtuda. Keetke seadmes vett vähemalt 2 korda enne joogivee keetmist ja pühkige seadet niiske lapiga.

### Toote kasutamine

- 1 Ühendage seade vooluvõrku.
- 2 Vajutage nuppu kaane avamiseks ja täitke seade soovitud koguse veega. Veenduge, et te ei täidaks alla miinimumtähis ega üle sisemise maksimumtähise.
- 3 Sulgege kaas ja veenduge, et see klõpsab õigesti kinni.
- 4 Asetage seade toitealusele.
- 5 Aktiveerimiseks vajutage toitealuse nuppu. Vajutage korduvalt nuppu, et lülitada temperatuuri seadistuste vahel ja peatuge, kui näidikutuli on soovitud valikul.
- 6 3 sekundit pärast temperatuuri valimist hakkab seade vett kuumutama, millest annab märku valitud temperatuuri märgutuli, mis hakkab vilkuma.
- 7 Kui vee temperatuur jõuab soovitud tasemeni, peatub näidikutule vilkumine, näidikutuli jääb põlema ning kostub helisignaal.
- 8 10 sekundi pärast näidikutuli tuhmub ja vee jahtudes jätkab hetketemperatuuri näitamist.

## PALUN PANGE TÄHELE!

- Kuumutusprotsessi saab igal ajal peatada, vajutades toitealuse nuppu või tõstes seadme toitealuselt üles.
- Hoiatus! Seadme ülemine osa muutub keemise ajal ja pärast seda kuumaks.
- Helisignaale saab aktiveerida ja blokeerida, vajutades pikaajaliselt toitealuse nuppu. Aktiveeritud märguandest teavitatakse kahekordse helisignaalliga ja blokeeritud märguandest teavitatakse ühe helisignaalliga.
- Veenduge, et teie kohalik veekvaliteet on ilma keetmiseta joomiseks heaks kiidetud või keetke vesi esmalt ja laske sellel õige temperatuurini jahtuda. Pidage meeles, et saavutatud temperatuur võib varieeruda sõltuvalt veetasemest seadmes ja kohalikest tingimustest. Lapsega tegelemisel kontrollige temperatuuri alati käsitsi.

## Puhastamine ja hooldamine

Nõuetekohane puhastamine ja vajadusel hooldus tagab selle seadme aastatepikkuse kasutuse. Puhastage see alati pärast igakordset kasutamist.

- Enne puhastamist eemaldage seade alati vooluvõrgust ja veenduge, et see on piisavalt jahtunud.
- Ärge sukeldage seadet puhastamise ajal vee sisse.



- Seadme välispinna puhastamiseks kasutage pehmet niisket lappi. Ärge puhastage seadet abrasiivsete puhastusvahendite, traatnuustikute või muude abrasiivsete materjalidega.
- Pärast puhastamist ja kuivatamist paigaldage seade uuesti alusele.



## Katlakivi eemaldamine

Soovitame seadme katlakivi eemaldada kord kahe kuu jooksul. Valmistage katlakivieemalduslahus eraldi mahutis vastavalt katlakivieemaldi tootja spetsifikatsioonidele, valage lahus seadmesse ja keetke. Puhastage seade, täites selle värske, filtreeritud külma veega kuni jooneni MAX. Katlakivieemaldusfiltrit saab eemaldada ja pesta nõudepesumasinas või puhastada käsitsi.

## Lubjafiltri puhastamine

- Filtri vabastamiseks ja eemaldamiseks vajutage sakkii.
- Puhastage filtrit tavalise nõudepesuvahendiga või peske seda nõudepesumasinas.
- Sisestage haagid piludesse ja lükake sakkii ülespoole, et filter paigale lukustada.

### Utiliseerimine



See sümbol tootel või selle pakendil näitab, et toodet ei tohi käidelda olmejäätmetena. Toote ringlussevõtuks viige see ametlikku kogumispunkti, kus saab elektrilisi komponente ohutult ja professionaalsel viisil eemaldada ja taaskasutada. Järgige oma riigis kehtivaid elektriseadmete eraldi kogumise eeskirju.

### Klienditugi ja klienditeenindus

Klienditeenindusega ühenduse võtmisel veenduge, et teil on saadaval alljärgmised andmed: Mudel ja seerianumber. Selle teabe leiате andmesildilt. Tulenevalt Aarke pideva tootearenduse poliitikast võivad meie toodete spetsifikatsioonid, värvid ja üksikasjad ning käesolevas juhendis mainitud detailid muutuda ilma ette teatamata.

### Veaotsing

Veaotsinguks võtke ühendust klienditoega aadressil [support@aarke.com](mailto:support@aarke.com) või skannige QR-kood.

*Aarke jätab endale õiguse tooteid, teavet ja tehnilisi andmeid ette teatamata muuta.*



ET

Aarke ELECTRIC KETTLE 1,2 l

Modelis A1240-1253

### LŪDZU, PIRMS LIETOŠANAS UZMANĪGI IZLASIET ŠO PAMĀCĪBU. SAGLABĀJIET TURPMĀKAI ATSAUCEI.

Attēli un zīmējumi šajā pamācībā paredzēti tikai ilustratīviem nolūkiem, un tie var atšķirties no faktiskā produkta.

#### Daļas

**A** Vāks

**B** Krūze

**C** Rokturis

**D** Vāka atvēršanas poga

**E** Strāvas pamatne

**F** IESLĒGŠANAS/IZSLĒGŠANAS un temperatūras iestatīšanas poga

**G** Izliešanas snipis

**H** Kaļķakmens filtrs

**I** Temperatūras indikatori

**J** Strāvas kabelis

LV

## Svarīgi drošības norādījumi

Ši ierīci paredzēta lietošanai tikai mājsaimeniecībā, tā nav piemērota komerciālai lietošanai. Lietojot elektroierīces, vienmēr jāievēro pamata drošības norādījumi, lai izvairītos no ugunsgrēkiem, elektrošoka, apdegumiem vai citām traumām un bojājumiem. Uzmanīgi izlasiet šos lietošanas un drošības norādījumus. Sazinieties ar mūsu klientu apkalpošanas dienestu, lai iegūtu informāciju par pārbaudi, remontu un pielāgošanu; nemēģiniet patstāvīgi remontēt ierīci.

### Lūdzu, izlasiet visus norādījumus

- Šo ierīci drīkst lietot bērni no 8 gadu vecuma, ja viņiem ir nodrošināta uzraudzība vai sniegti norādījumi par ierīces drošu lietošanu un ja viņi saprot ar tās lietošanu saistītos riskus. Tīrīšanu un lietotāju apkopi nedrīkst veikt bērni, ja vien viņi nav vecāki par 8 gadiem un netiek uzraudzīti.
- Glabājiet ierīces un kabelus bērniem līdz 8 gadu vecumam nepieejamā vietā.
- Ierīces drīkst lietot personas ar ierobežotām fiziskām, maņu vai garīgām spējām vai pieredzes un zināšanu trūkumu, ja viņām ir nodrošināta uzraudzība vai sniegti norādījumi par ierīces drošu lietošanu un ja viņas saprot ar tās lietošanu saistītos riskus.
- Bērni nedrīkst spēlēt ar ierīci. Ja ierīces lietošanas laikā klāt ir bērni, pārliedzinieties, ka viņi atrodas drošā attālumā.
- Lietojiet ierīci saskaņā ar šo pamācību. Nepareiza lietošana var izraisīt elektrošoku vai citus apdraudējumus.
- Ja strāvas kabelis ir bojāts, tas jānomaina ražotājam, tā servisa aģentam vai līdzīgi kvalificētām personām, lai izvairītos no apdraudējuma.

- Ierīci drīkst lietot tikai ar komplektā iekļauto strāvas pamatni.
- Šī ierīce ir paredzēta lietošanai mājāsaimniecībā un līdzīgai lietošanai, piemēram:
  - personāla virtuves zonās veikalos, birojos un citā darba vidē;
  - lauku saimniecībās;
  - klientu lietošanai viesnīcās, moteļos un citā dzīvojamā vidē;
  - "gultasvieta un brokastis" tipa naktsmītņu vidē.
- Nedarbiniet ierīci, ja tā ir bojāta, pēc ierīces darbības traucējumiem vai tad, ja tā ir jebkādā veidā bijusi bojāta.
- Nepieļaujiet šķidrumu izšķīstīšanos uz savienotāja.
- Sildelementa virsma pēc lietošanas saglabā karstumu.
- Šī ierīce nav paredzēta citu šķidrumu, izņemot ūdeni, sildīšanai. Ierīcē drīkst izmantot tikai svaigu, filtrētu, aukstu ūdeni. Neizmantojiet karstu ūdeni.
- Nelietojiet ierīci, ja tai ir vaļņi vai bojāts rokturis.
- Šī ierīce ir jāpievieno zemētai kontaktligzdai.
- Pirms pievienojat ierīci strāvas avotam, pārļiecinieties, vai spriegums, kas norādīts uz tehnisko datu plāksnītes ierīces apakšā, atbilst spriegumam jūsu mājās. Ja tas neatbilst, sazinieties ar savu izplatītāju un nelietojiet ierīci.
- Ierīce automātiski izslēgsies, kad ūdens būs sasniedzis iestatīto temperatūru. Ja vēlaties apturēt sildīšanas procesu, pirms ierīce automātiski izslēdzas, nospiediet pogu uz pamatnes.
- Ierīce ir izstrādāta tā, lai atvienotu zemsprieguma avotu no elementa neatbilstošos darbības apstākļos. Ja ierīce tiks nejauši ieslēgta bez ūdens, darbosies sausās vārišanās aizsargs.
- Ja ierīce kādreiz izvārsies sausa, izdzisis strāvas indikators. Ļaujiet ierīcei 15 minūtes atdzist, pirms atkārtoti uzpildāt to ar aukstu ūdeni. Pēc šī laika drošības atslēgšana tiks automātiski atiestatīta.
- Novietojiet ierīci uz stabilas, līdzenas virsmas.
- Pirms ierīces ieslēgšanas vienmēr piepildiet to ar ūdeni. Nekad neiepildiet ūdeni vairāk par maksimāli pieļaujamo ūdens līmeni. Ja ierīce tiek pārpildīta, var tikt izgrūsts verdošs ūdens.
- Nelietojiet šo ierīci ārpus telpām vai mitrās vietās.
- Pirms ierīces noņemšanas no pamatnes pārļiecinieties, ka tā ir izslēgta.
- Darbības laikā nenoņemiet ierīci no tās strāvas pamatnes.
- Nekad neiegremdējiet ierīci vai kabeli ūdenī vai citā šķidrumā. Neļaujiet šķidrumam iekļūt šīs ierīces elektriskajās daļās.
- Neļaujiet bērniem ierīci vilkt aiz strāvas kabeļa vai apgāzt.
- Nodrošiniet, lai strāvas nekarātos nekarātos pār darba virsmu.
- Ierīces ārējā virsma lietošanas laikā var uzkarst. Lūdzu, uzmanieties, lietojot ierīci, un izmantojiet tam paredzēto rokturi vai pogas.
- Nekad neizmantojiet ierīci ar atvērtu vāku.
- Lai atvienotu ierīci, vispirms izslēdziet ierīci, pēc tam izņemiet kontaktdakšu no sienas kontaktligzdas. Nevelciet ierīci aiz kabeļa, lai atvienotu no strāvas avota, un neatvienojiet ierīci ar mitrām rokām.
- Neatveriet vāku, kad no snipja nāk tvaiks.

- Nelietojiet ierīci pie sienām un mēbelēm, jo sienas un mēbeles var tikt bojātas ar tvaiku.
- Atvienojiet ierīci no kontaktlīdždas, kad to nelietojat, kā arī pirms tīrīšanas. Pirms detaļu uzlikšanas vai noņemšanas un pirms ierīces tīrīšanas ļaujiet tai atdzist.
- Netīriet ierīci ar abrazīviem tīrīšanas līdzekļiem, metāliskiem sūkļiem vai citu abrazīvu materiālu. Informāciju par to, kā tīrīt virsmas pēc saskares ar pārtiku, lūdzu, skatiet sadaļā <Tīrīšana un apkope>.
- Nenovietojiet ierīci uz karsta elektriskā vai gāzes degļa vai to tuvumā, vai uzkarstētā cepeškrāsnī.

## Jūsu produkta lietošana

### Pirms pirmās lietošanas

Noņemiet no ierīces iepakojuma materiālus, etiķetes un uzlīmes, izņemot tehnisko datu uzlīmi, kas atrodas zem ierīces un strāvas pamatnes. Tīriet ierīci, piepildot to ar tīru, aukstu ūdeni līdz atzīmei "MAX". Ieslēdziet ierīci, lai ļautu ūdenim uzvārties. Pirms procesa atkārtēšanas ļaujiet ierīcei atdzist 5 minūtes. Pirms dzeramā ūdens vārīšanas uzvāriet ūdeni ierīcē vismaz 2 reizes un noslaukiet ar mitru drānu.

### Produkta lietošana

- 1 Pievienojiet ierīci strāvas avotam.
- 2 Nospiediet pogu, lai atvērtu vāku, un uzpildiet ierīci ar vēlamo ūdens daudzumu. Pārliedzinieties, ka nepiepildāt zemāk par minimālo līmeni vai virs iekšējās maksimālā uzpildes līmeņa atzīmes.
- 3 Aizveriet vāku un pārliedzinieties, ka tas pareizi nofiksējas.
- 4 Novietojiet ierīci uz strāvas pamatnes.
- 5 Nospiediet strāvas pamatnes pogu, lai to aktivizētu. Atkārtoti spiediet pogu, lai pārslēgtu temperatūras iestatījumus, un pārtrauciet, kad gaismas indikators ir vēlamajā opcijā.
- 6 3 sekundes pēc temperatūras izvēles ierīce sāks sildīt ūdeni, par ko norādīs izvēlētais temperatūras gaismas indikators, sākot pulsēt.
- 7 Kad ūdens sasniegs vēlamo temperatūras iestatījumu, gaismas indikators pārtrauks pulsēt un iedegsies vienmērīgi un no ierīces atskanēs pikstieni.
- 8 Pēc 10 sekundēm gaismas indikators kļūs blāvāks un, ūdenim atdzīstot, turpinās rādīt aktuālo temperatūru.

### LŪDZU, ŅEMIET VĒRĀ!

- Sildīšanas procesu var apturēt jebkurā laikā, nospiežot strāvas pamatnes pogu vai paceļot ierīci no strāvas pamatnes.
- Bīdīnājums! Ierīces augšējā daļa vārīšanās laikā un pēc tās ir karsta.
- Pikstošus paziņojumus var iespējot un atspējot, turot nospiestu strāvas pamatnes pogu. Iespējots paziņojums tiks norādīts ar dubultu pikstieni, un

atspējots paziņojums – ar vienu pikstienu.

- Pārļiecinieties, vai jūsu vietējā ūdens kvalitāte ir apstiprināta dzeršanai bez vārīšanas, vai vispirms uzvāriet ūdeni un ļaujiet tam atdzist līdz pareizajai temperatūrai. Ņemiet vērā, ka sasniegtā temperatūra var atšķirties atkarībā no ūdens līmeņa ierīcē un vietējiem apstākļiem. Ja sildāt ūdeni mazulim, vienmēr vēlreiz manuāli pārbaudiet temperatūru.

### Tīrīšana un apkope

Kārtīga tīrīšana un kopšana, kad tā nepieciešama, nodrošinās šīs ierīces kalpošanu gadiem ilgi. Tīriet to katru reizi pēc lietošanas.

- Pirms tīrīšanas vienmēr atvienojiet ierīci un pārļiecinieties, ka tā ir pietiekami atdzisusi.
- Tīrīšanas laikā neiegremdējiet ierīci ūdenī.
- Ierīces ārpusē tīrīšanai izmantojiet mikstu,



mitru drānu. Netīriet ierīci ar abrazīviem tīrīšanas līdzekļiem, metāliskiem sūkļiem vai citiem abrazīviem materiāliem.

- Pēc tīrīšanas un žāvēšanas uzstādiet ierīci atpakaļ uz tās pamatnes.



LV



### Produkta atkaļķošana

Mēs iesakām atkaļķot ierīci reizi divos mēnešos. Atsevišķā traukā sagatavojiet atkaļķošanas šķīdumu atbilstoši atkaļķošanas līdzekļa ražotāja specifikācijām, piepildiet ierīci un uzvāriet. Tīriet ierīci, piepildot to ar svaigu, filtrētu, aukstu ūdeni līdz līnijai MAX. Atkaļķošanas filtru var noņemt un ievietot trauku mazgājamā mašīnā vai iztīrīt ar rokām.

### Kaļķa filtra tīrīšana

- Nospiediet plāksnīti, lai atbloķētu filtru un to izņemtu.
- Tīriet filtru ar parasto trauku mazgāšanas līdzekli, vai ievietojiet to trauku mazgājamā mašīnā.
- Ievietojiet āķus spraugās un pabīdiet plāksnīti uz augšu, lai nofiksētu filtru vietā.

### Likvidēšana

 Šis simbols uz produkta vai tā iepakojuma norāda, ka produktu nedrīkst izmest kā sadzīves atkritumus. Lai pārstrādātu produktu, lūdzu,  nogādājiet to oficiālā savākšanas punktā, kurā iespējams droši un profesionāli noņemt un pārstrādāt elektriskās detaļas. Ievērojiet savas valsts noteikumus attiecībā uz elektrisko produktu atsevišķu savākšanu.

### **Klientu apkalpošana**

Sazinoties ar klientu apkalpošanas dienestu, pārlicinieties, vai jums ir pieejami šādi dati: modelis un sērijas numurs. Informāciju var atrast uz tehnisko datu plāksnītes. Ņemot vērā Aarke nepārtrauktas produktu izstrādes politiku, mūsu produktu un šajā pamācība minēto produktu specifikācijas, krāsas un detaļas var tikt mainītas bez brīdinājuma.

### **Problēmu novēršana**

Lai novērstu problēmas, lūdzu, sazinieties ar klientu atbalsta dienestu, [support@aarke.com](mailto:support@aarke.com), vai skenējiet QR kodu.



*Aarke patur tiesības bez brīdinājuma mainīt produktus, informāciju un specifikācijas.*



„Aarke“ ELECTRIC KETTLE (ELEKTRINIS VIRDULYS) 1,2 litro / 40,6 fl oz  
Modelio Nr. A1240-1253

**PRIEŠ NAUDODAMI VIRDULĮ ATIDŽIAI PERSKAITYKITE ŠĮ VADOVĄ.  
IŠSAUGOKITE JĮ ATEIČIAI.**

Šiame vadove pateiktos iliustracijos yra tik pavyzdžiai ir gali skirtis nuo gaminio.

**Komponentai**

- |                                     |  |
|-------------------------------------|--|
| <b>A</b> Dangtis                    | <b>F</b> Įj.-išj. ir temperatūros nustatymo mygtukas |
| <b>B</b> Ašotis                     | <b>G</b> Snapelis                                    |
| <b>C</b> Rankena                    | <b>H</b> Kalkių filtras                              |
| <b>D</b> Dangčio atidarymo mygtukas | <b>I</b> Temperatūros indikatoriai                   |
| <b>E</b> Maitinimo bazė             | <b>J</b> Maitinimo laidas                            |

**Svarbios atsargumo priemonės**

Šis prietaisas skirtas naudoti tik buityje ir netinka komerciniam naudojimui. Naudojant elektrinius buitinius prietaisus visada reikia laikytis esminių atsargumo priemonių, kad būtų išvengta gaisro, elektros smūgio, nudegimo ar kitų sužalojimų ir pažeidimų. Atidžiai perskaitykite šį naudojimo vadovą ir saugos instrukciją. Jei jums reikia informacijos apie prietaiso remontą ar derinimą, susisiekite su mūsų klientų aptarnavimo skyriumi. Nebandykite prietaiso remontuoti patys.

**Perskaitykite visą naudojimo vadovą**

- This appliance can be used by children aged from 8 years and above if they have been given supervision or instruction concerning use of the appliance in a safe way and if they understand the hazards involved. Cleaning and user maintenance shall not be made by children unless they are older than 8 and supervised.
- Šiuo buitiniu prietaisu, su suaugusiųjų priežiūra arba išmokyti saugiai naudotis prietaisu bei supratur su tuo susijusius pavojus, gali naudotis vaikai nuo 8-ųjų metų. Vaikams iki 8-ųjų metų be suaugusiųjų priežiūros negalima leisti vykdyti prietaiso valymo ar kitų priežiūros darbų.
- Prietaisą ir jo laidą laikykite jaunesniems nei 8-ųjų metų vaikams nepasiekiamoje vietoje.
- Buitinius prietaisus gali naudoti asmenys su sumažėjusiais fiziniiais, jutiminius ar protinius gebėjimais arba neturintys patirties ir žinių, jei jie yra prižiūrimi arba jiems suteikiami nurodymai, kaip saugiai naudotis prietaisu, ir jie supranta susijusius pavojus.
- Būtina pasirūpinti, kad vaikai su prietaisu nežaistų. Jei naudojant prietaisą šalia yra vaikų, pasirūpinkite, kad jie būtų saugūs.

- Prietaisą naudokite vadovaudamiesi šiuo naudojimo vadovu; bet koks netinkamas naudojimas gali sukelti elektros smūgį ir kitus pavojus.
- Siekiant išvengti pavojų, privalote pasirūpinti, kad pažeistą maitinimo laidą pakeistų gamintojas, jo įgaliotasis atstovas arba atitinkamos kvalifikacijos specialistas.
- Prietaisą naudoti galima tik su kartu tiekiamą maitinimo baze.
- Šis buitinis prietaisas skirtas naudoti buityje ir panašiomis sąlygomis, pvz.:
  - parduotuvių, biurų ir kitų darbuotojų virtuvėse;
  - ūkiuose;
  - viešbučių, motelių ir kitų gyvenamojo tipo įstaigų kambariuose;
  - nakvynės su pusryčiais tipo apgyvendinimo įstaigose.
- Nenaudokite sugedusio, apgadinto ar kaip nors pažeisto prietaiso.
- Saugokite elektros jungtį nuo drėgmės.
- Naudojamo prietaiso kaitinamojo elemento paviršius stipriai įkaista.
- Šis prietaisas skirtas kaitinti tik vandenį; kaitinti bet kokius kitus skysčius draudžiama. Kaitinkite tik švarų išfiltruotą šaltą vandenį. Nepilkite į vidų ir nekaitinkite karšto vandens.
- Nenaudokite prietaiso su atsilaisvinusia ar pažeista rankena.
- Šį buitinį prietaisąjunkite tik prie įžeminto elektros lizdo.
- Prieš jungdami prietaisą prie maitinimo tinklo įsitikinkite, kad prietaiso apačioje esančioje duomenų lentelėje nurodyta įtampa atitinka buitinio maitinimo tinklo įtampą. Kitu atveju prietaiso nenaudokite ir susisieki su platintoju.
- Vandeniui įkaitus iki pasirinktos temperatūros, prietaisas išsijungia automatiškai. Jei prietaisą norite išjungti anksčiau, paspauskite prietaiso bazės mygtuką.
- Prietaisas gali aptikti netinkamas jo naudojimo sąlygas ir atsijungti nuo elektros maitinimo. Jei įjungsite prietaisą be vandens, suveiks tuščiojo kaitinimo saugiklis.
- Jei kažkokiu būdu įkaitinsite tuščią prietaisą, jo elektros maitinimas išsijungs. Nepilkite šalto vandens į įkaitusį prietaisą. Palaukite 15 min., kad prietaisas atvėstų. Per šį laiką saugiklis sugrįš į parengties būseną.
- Prietaisą statykite ant stabilaus ir lygaus paviršiaus.
- Prieš įjungdami prietaisą įpilkite į jį vandens. Nepilkite vandens virš nurodytos didžiausio vandens lygio žymos. Jei kaitinsite daugiau vandens nei leistina, į išorę gali ištikėti verdantis vanduo.
- Nenaudokite šio prietaiso lauko sąlygomis arba drėgnoje aplinkoje.
- Prieš paimdami prietaisą nuo jo bazės įsitikinkite, kad prietaisas yra išjungtas.
- Kol prietaisas įjungtas, nenuimkite jo nuo maitinimo bazės.
- Niekada nemerkite prietaiso ar jo laido į vandenį ar bet kokią kitą skystį. Neleiskite skysčiams pasiekti prietaiso elektrinių dalių.
- Pasirūpinkite, kad vaikai negalėtų patraukti už laido ir apversti prietaiso.
- Pasirūpinkite, kad prietaiso laidas nekabėtų ir nebūtų pasiekiamas.
- Naudojimo metu prietaiso išorinis paviršius gali įkaisti, todėl būkite atsargūs ir prietaisą imkite tik už jo rankenos ir lieskite tik jo mygtuką(-us).
- Niekada nekaitinkite vandens kol prietaiso dangtis neuždarytas.

- Norėdami ištraukti prietaiso elektros laido kištuką iš maitinimo lizdo, pirmiausia jį išjunkite. Norėdami ištraukti prietaiso elektros laido kištuką iš maitinimo lizdo, netraukite už laido; traukite sausomis rankomis paėmę už kištuko.
- Kol iš prietaiso snapelio kyla garai, prietaiso dangčio neatidarinkite.
- Nenaudokite prietaiso arti sienų ar baldų, kad nepažeistumėte jų garais.
- Kai prietaiso nenaudojate arba norite išvalyti, ištraukite elektros laido kištuką iš maitinimo lizdo. Prieš valydami prietaisą ir nuimdami ar uždėdami jo dalis palaukite, kol jis atvės.
- Nevalykite prietaiso metalinėmis kempinėmis ar kitomis abrazyvinėmis priemonėmis ir nenaudokite agresyvių valiklių. Nurodymai kaip valyti maistą (vandenį) liečiančius paviršius pateikti skyriuje „Valymas ir priežiūra“.
- Nedėkite prietaiso ant įkaitusios elektrinės ar dujinės viryklės, šalia jų ar į įkaitintą orkaitę.

## Prietaiso naudojimas

### Prieš naudojant pirmą kartą

Nuimkite pakuotės dalis, etiketes ir lipdukus, išskyrus vardines etiketes priklijuotas prie prietaiso ir jo bazės apačių. Pripilkite švaraus šalto vandens iki didžiausio vandens lygio žymos „MAX“. Įjunkite prietaisą, kad vanduo užvirtų. Palaukite 5 min., kad prietaisas atvėstų, ir pakartokite. Prieš virindami vandenį vartojimui, užvirinkite ir išpilkite vandenį bent 2 kartus, o tada nuvalykite prietaisą drėgna šluoste.

### Prietaiso naudojimas

- 1 Prijunkite prietaisą prie maitinimo tinklo.
- 2 Paspauskite mygtuką, kad atidarytumėte dangtį, ir pripilkite į prietaisą vandens. Vandens lygis turi būti tarp mažiausio ir didžiausio leistino vandens lygio žymų.
- 3 Uždarykite dangtį ir įsitinkinkite, kad jis užsifiksavo.
- 4 Pastatykite prietaisą ant maitinimo bazės.
- 5 Paspauskite maitinimo bazės mygtuką, kad įjungtumėte. Paspauskite mygtuką kelis kartus, kad pasirinktumėte pageidaujamos vandens temperatūros nustatymą.
- 6 Kai pasirinksite temperatūrą, po 3 sekundžių prietaisas pradės kaitinti vandenį, o pasirinktos temperatūros indikatorius pradės mirksėti.
- 7 Vandeniui pasiekus pasirinktą temperatūrą indikatorius nustos mirksėti ir pasigirs garsinis signalas.
- 8 Po 10 sekundžių indikatorius priges, o vandeniui vėstant atitinkami indikatoriai nurodys jo temperatūrą.

## ATMINKITE!

- Kaitinimą galima bet kada išjungti paspaudus maitinimo bazės mygtuką arba nukėlus prietaisą nuo bazės.
- Atsargiai! Virinant vandenį viršutinė prietaiso dalis įkaista.
- Garsinių pranešimų funkciją galima įjungti arba išjungti palaikius nuspauستą maitinimo bazės mygtuką. Du pyptelėjimai – garsiniai pranešimai įjungti; vienas pyptelėjimas – garsiniai pranešimai išjungti.
- Pasitikrinkite, ar jūsų vandentiekio vandenį saugu gerti nevirintą arba tiesiog užvirinkite vandenį ir palaukite, kol jis atvės iki tinkamos temperatūros. Atkreipkite dėmesį! Tikroji vandens temperatūra gali neatitikti indikacijos dėl vandens kiekio prietaise ir kitų aplinkybių. Jei pakaitinę vandenį ketinate duoti kūdikiui, kelis kartus patikrinkite temperatūrą.

## Valymas ir priežiūra

Tinkamas prietaiso valymas ir priežiūra užtikrins ilgesnį prietaiso eksploatacijos laiką. Kiekvieną kartą panaudoję išvalykite.

- Visada atjunkite prietaisą nuo elektros tinklo ir įsitinkite, kad prieš valant jis pakankamai atvėso.
- Nemerkitė prietaiso į vandenį.



- Prietaiso išorę valykite švelnia drėgna šluoste. Nevalykite prietaiso metalinėmis kempinėmis ar kitomis abrazyvinėmis priemonėmis ir nenaudokite agresyvaus valiklio.
- Nuvalę ir nusausinę prietaisą pastatykite atgal ant jo bazės.



## Kalkių šalinimas

Rekomenduojame valyti prietaisą nuo kalkių kartą per du mėnesius. Atskirame inde paruoškite kalkių šalinimo tirpalą, kaip nurodo gamintojas, supilkite jį į prietaisą ir užvirinkite. Išpilkite tirpalą ir pripilkite švaraus filtruoto šalto vandens iki žymos „MAX“. Nukalkinimo filtrą galite išimti ir išplauti indaplovėje ar rankomis.

## Kalkių filtro valymas

- Nuspauskite spaustuką, kad atfiksuo tumėte filtrą, ir išimkite jį.
- Filtrui plauti naudokite įprastą indų ploviklį arba plaukite su indais indaplovėje.
- Įstatykite kabliukus į angas ir paspauskite spaustuką į viršų, kad užsifiksuo tumėte filtrą.

### Šalinimas



Šis simbolis ant prietaiso ar jo pakuotės nurodo, kad jo negalima išmesti kartu su buitinėmis atliekomis. Priduokite nebenaudojamą prietaisą — elektrinių prietaisų surinkimo punkte, kad specialistai tinkamai išimty elektrines prietaiso dalis ir saugiai perdirbtų prietaisų. Vadovaukitės šalyje galiojančiomis elektrinių prietaisų atliekų surinkimo taisyklėmis.

### Klientų aptarnavimas

Prieš susisiekdami su mūsų klientų aptarnavimo skyriumi pasirūpinkite, kad šalia turėtumėte šiuos duomenis: prietaiso modelio ir serijos numerius. Šią informaciją rasite vardinėje prietaiso etiketėje. Dėl nuolatinės „Aarke“ produktų plėtros politikos, prietaisų specifikacijos, spalva ir detalės bei šiame naudojimo vadove pateikta informacija gali būti be perspėjimo pakeista.

### Gedimų šalinimas

Dėl gedimų šalinimo susisiekite su mūsų klientų aptarnavimo skyriumi el. pašto adresu [support@aarke.com](mailto:support@aarke.com) arba nuskaitykite šį QR kodą.



*„Aarke“ pasilieka teisę be perspėjimo keisti gaminius, jų specifikacijas ir kitą informaciją.*

LT

ELEKTRIČNI KUHALNIK Aarke 1,2 l / 40,6 fl oz

Model A1240-1253

**PRED UPORABO POZORNO PREBERITE TA NAVODILA. SHRANITE ZA PRIHODNJO UPORABO.**

Grafike in risbe v teh navodilih so namenjene izključno ponazoritvi in se lahko razlikujejo od dejanskega izdelka.

**Sestavni deli**

- |                                    |  |
|------------------------------------|--|
| <b>A</b> Pokrov                    | <b>F</b> Gumb za VKLOP/IZKLOP in nastavitvev temperature |
| <b>B</b> Vrč                       | <b>G</b> Izlivni nastavek                                |
| <b>C</b> Ročaj                     | <b>H</b> Filter za vodni kamen                           |
| <b>D</b> Gumb za odpiranje pokrova | <b>I</b> Kazalniki temperature                           |
| <b>E</b> Električni podstavek      | <b>J</b> Napajalni kabel                                 |

**Pomembni varnostni ukrepi**

Ta naprava je namenjena samo za domačo uporabo v gospodinjstvu in ni primerna za uporabo v komercialne namene. Pri uporabi električnih naprav je treba vedno upoštevati osnovne varnostne ukrepe, da preprečite požar, električni udar, opekline ali druge poškodbe in škodo. Pozorno preberite ta navodila za uporabo in varnost. Za informacije o pregledu, popravilu in nastavitvah se obrnite na našo službo za pomoč strankam; naprave ne poskušajte popraviti sami.

**Preberite celotna navodila**

- To napravo lahko uporabljajo otroci, stari od 8 let in več, če so pod nadzorom ali so bili poučeni o varni uporabi naprave in če razumejo nevarnosti, ki so s tem povezane. Čiščenja in vzdrževanja ne smejo opravljati otroci, razen če so starejši od 8 let in pod nadzorom.
- Napravo in kabel hranite izven dosega otrok, mlajših od 8 let.
- Naprave lahko uporabljajo osebe z zmanjšanimi fizičnimi, senzoričnimi ali duševnimi sposobnostmi ali s pomanjkanjem izkušenj in znanja, če so pod nadzorom ali so bile poučene o varni uporabi naprave in če razumejo nevarnosti, ki so s tem povezane.
- Otroci se ne smejo igrati z napravo. Če so med uporabo naprave prisotni otroci, zagotovite, da bodo na varni razdalji.
- Napravo uporabljajte v skladu s temi navodili, morebitna napačna uporaba lahko povzroči električni udar ali druge nevarnosti.
- Če je napajalni kabel poškodovan, ga mora zamenjati proizvajalec, njegov servisni zastopnik ali ustrezno usposobljene osebe, da se izognete nevarnosti.

- Napravo lahko uporabljate samo s priloženim električnim podstavkom.
- Ta naprava je namenjena za uporabo v gospodinjstvu in podobnih področjih, kot so:
  - kuhinjski prostori za osebje v trgovinah, pisarnah in drugih delovnih okoljih;
  - kmetije;
  - stranke v hotelih, motelih in drugih nastanitvenih okoljih;
  - okolja tipa nočitev z zajtrkom.
- Naprave ne uporabljajte, če je poškodovana, če je prišlo do okvare ali če je bila na kakršen koli način poškodovana.
- Izogibajte se politju priključka.
- Po uporabi je površina grelnega elementa še vedno vroča.
- Ta naprava ni namenjena ogrevanju drugih tekočin razen vode. Napravo lahko napolnite le s svežo, filtrirano in hladno vodo. Ne uporabljajte vroče vode.
- Naprave ne uporabljajte, če ima zrahljan ali poškodovan ročaj.
- Ta naprava mora biti priključena na ozemljeno vtičnico.
- Preden napravo priključite na električno omrežje, se prepričajte, da je napetost, navedena na tipski ploščici na spodnji strani naprave, enaka napetosti v vašem domu. Če ni tako, se obrnite na prodajalca in naprave ne uporabljajte.
- Naprava se samodejno izklopi, ko voda doseže nastavljeno temperaturo. Če želite ustaviti postopek segrevanja, preden se naprava samodejno izklopi, pritisnite gumb na podstavku.
- Naprava je zasnovana tako, da odklopi električno napajanje pod napetostjo pri neobičajnih pogojih delovanja. Če je naprava pomotoma vklopljena brez vode, bo delovala zaščita pred prekuhavanjem.
- Če naprava kdaj povre do suhega, kazalnik napajanja ugasne. Počakajte 15 minut, da se ohladi, in nato napolnite s hladno vodo. V tem času se varnostni izklop samodejno ponastavi.
- Napravo postavite na stabilno ravno podlago.
- Pred vklopom napravo vedno napolnite z vodo. Voda nikoli ne sme presegati najvišje dovoljene ravni. Če je naprava prekomerno napolnjena, lahko pride do izliva vrele vode.
- Naprave ne uporabljajte na prostem ali v vlažnih prostorih.
- Prepričajte se, da je naprava izklopljena, preden jo odstranite s podstavka.
- Med delovanjem naprave ne odstranjujte z električnega podstavka.
- Naprave ali kabla nikoli ne potopite v vodo ali katero koli drugo tekočino. Ne dovolite, da bi tekočina prodrla v električne dele te naprave.
- Otrokom preprečite, da bi vlekli za napajalni kabel ali prevrnili napravo.
- Prepričajte se, da napajalni kabel ne presega površine delovnega pulta.
- Zunanja površina naprave se lahko med uporabo segreje, zato bodite pri uporabi naprave previdni in uporabljajte za to namenjen ročaj ali gumbe.
- Naprave nikoli ne uporabljajte z odprtim pokrovom.
- Če želite odklopiti napravo, jo najprej izklopite in izvlecite vtič iz stenske vtičnice. Če želite odklopiti napravo iz električnega omrežja, kabla ne vlecite in ga ne odklopite z moko roko.

- Ne odpirajte pokrova, ko iz izlivnega nastavka uhaja para.
- Naprave ne uporabljajte blizu sten in pohištv, saj bi jih lahko poškodovali s paro.
- Odklopite vtič iz vtičnice, ko naprave ne uporabljate, in pred čiščenjem. Počakajte, da se ohladi, preden namestite ali odstranite dele in preden napravo očistite.
- Naprave ne čistite z abrazivnimi čistili, blazinicami iz jeklene volne ali drugimi abrazivnimi materiali. Za čiščenje površin, ki so v stiku s hrano, glejte poglavje <Čiščenje in vzdrževanje>.
- Naprave ne postavljajte na vroč električni ali plinski gorilnik ali v njegovo bližino ali v ogrevano pečico.

## Uporaba izdelka

### Pred prvo uporabo

Z naprave odstranite embalažo, etikete in nalepke, razen podatkovne oznake, ki se nahaja pod napravo in električnim podstavkom. Napravo očistite tako, da jo napolnite s čisto hladno vodo do oznake »MAX«. Vključite napravo, da voda zavre. Počakajte 5 minut, da se naprava ohladi, nato postopek ponovite. Preden zavrete vodo za pitje, prekuhajte vodo v napravi vsaj dvakrat in jo obrišite z vlažno krpo.

### Uporaba izdelka

- 1 Napravo priključite na električno omrežje.
- 2 S pritiskom na gumb odprite pokrov in napolnite napravo z želeno količino vode. Prepričajte se, da ne polnite pod najnižjo ali nad najvišjo notranjo oznako za polnjenje.
- 3 Zaprite pokrov in se prepričajte, da se pravilno zaskoči.
- 4 Napravo postavite na električni podstavek.
- 5 Pritisnite gumb na električnem podstavku, da jo aktivirate. Če želite preklopiti med nastavitvami temperature, pritisnite gumb večkrat in ga ustavite, ko je lučka pri zeleni možnosti.
- 6 3 sekunde po izbiri temperature bo naprava začela segrevati vodo, kar bo označeno z utripanjem lučke izbrane temperature.
- 7 Ko voda doseže zeleno nastavljeno temperaturo, lučka preneha utripati in obstane, naprava pa se oglasi s piskanjem.
- 8 Po 10 sekundah se bo lučka zatemnila in še naprej prikazovala trenutno temperaturo, medtem ko se voda hladi.

### UPOŠTEVAJTE!

- Postopek segrevanja lahko kadar koli ustavite s pritiskom na gumb na električnem podstavku ali tako, da napravo dvignete z električnega podstavka.
- Previdno! Zgornji del naprave je med kuhanjem in po njem vroč.



- Piskajoča obvestila lahko omogočite in onemogočite z dolgim pritiskom gumba na električnem podstavku. Omogočeno obvestilo bo označeno z dvojnim piskom, onemogočeno obvestilo pa z enim samim piskom.
- Prepričajte se, da je kakovost lokalne vode primerna za pitje brez prekuhavanja, ali pa vodo najprej prekuhajte in pustite, da se ohladi na primerno temperaturo. Upoštevajte, da se lahko dosežena temperatura spreminja glede na raven vode v napravi in okoliške razmere. Preden vodo ponudite dojenčku, vedno dvakrat ročno preverite njeno temperaturo.

### Čiščenje in vzdrževanje

S pravilnim čiščenjem in nego po potrebi boste zagotovili dolgoletno delovanje te naprave. Po vsakokratni uporabi jo očistite.

- Pred čiščenjem napravo vedno izključite iz električnega omrežja in poskrbite, da se zadostno ohladi.
- Naprave med čiščenjem ne potaplajte v vodo.



- Zunanost naprave očistite z mehko in vlažno krpo. Naprave ne čistite z abrazivnimi čistili, blazinicami iz jeklene volne ali drugimi abrazivnimi materiali.
- Po čiščenju in sušenju napravo znova namestite na podstavek.



SL

### Odstranjevanje vodnega kamna

Priporočamo, da z naprave odstranite vodni kamen enkrat na dva meseca. Raztopino za odstranjevanje vodnega kamna pripravite v skladu s specifikacijami proizvajalca v ločeni posodi, napolnite napravo in zavrite. Napravo očistite tako, da jo napolnite s svežo, filtrirano hladno vodo do oznake »MAX«. Filter za odstranjevanje vodnega kamna lahko odstranite in operete v pomivalnem stroju ali ga očistite ročno.

### Čiščenje apnenega filtra

- Pritisnite jeziček, da sprostite filter in ga odstranite.
- Filter očistite z običajnim pomivalnim sredstvom ali ga dajte v pomivalni stroj.
- Kavljve vstavite v reže in potisnite jeziček navzgor, da se filter zaskoči.

### Odstranjevanje med odpadke

 Ta simbol na izdelku ali njegovi embalaži označuje, da se z izdelkom ne sme ravnati kot z gospodinjskimi odpadki. Če želite izdelek reciklirati, ga odnesite na ustrezno zbirno mesto, kjer lahko električne dele odstranijo in reciklirajo na varen in strokoven način. Upoštevajte predpise za ločeno zbiranje električnih izdelkov, ki veljajo v vaši državi.

### **Služba za pomoč uporabnikom in storitve**

Ko se obrnete na službo za pomoč uporabnikom, se prepričajte, da imate na voljo naslednje podatke: model in serijska številka. Te podatke najdete na tipski ploščici. Zaradi politike stalnega razvoja izdelkov proizvajalca Aarke se lahko specifikacije, barve in podrobnosti izdelkov in izdelkov, navedenih v tem priročniku, spremenijo brez predhodnega obvestila.

### **Odpravljanje težav**

Za odpravljanje težav se obrnite na službo za podporo strankam na naslovu [support@aarke.com](mailto:support@aarke.com) ali skenirajte kodo QR.



*Podjetje Aarke si pridržuje pravico do spremembe izdelkov, informacij in specifikacij brez predhodnega obvestila.*

# SK NÁVOD NA POUŽITIE

Aarke ELECTRIC KETTLE 1,2 l / 40,6 fl oz  
Model A1240-1253

## POZORNE SI PREČÍTAJTE TENTO NÁVOD UŽ PRED POUŽITÍM. ULOŽTE SI NA BUDÚCE POUŽITIE.

Grafika a výkresy v tomto návode slúžia výlučne na ilustračné účely a môžu sa líšiť od skutočného výrobku.

### Komponenty

<b>A</b> Veko	<b>F</b> Tlačidlo vypínača a nastavenia teploty
<b>B</b> Džbán	<b>G</b> Vylievací výtok
<b>C</b> Rukoväť	<b>H</b> Filter proti vodnému kameňu
<b>D</b> Tlačidlo na otváranie veka	<b>I</b> Indikátory teploty
<b>E</b> Napájacia základňa	<b>J</b> Napájací kábel

### Dôležité bezpečnostné zásady

Tento spotrebič je určený len na používanie v domácnosti, nie je vhodný na komerčné používanie. Pri používaní elektrických spotrebičov sa vždy musia dodržiavať základné bezpečnostné opatrenia, aby nedošlo k požiaru, úrazu elektrickým prúdom, popáleninám alebo iným úrazom a škodám. Tieto prevádzkové a bezpečnostné pokyny si pozorne prečítajte. Informácie o odskúšaní, opravách a úpravách vám poskytne náš zákaznický servis; nepokúšajte sa spotrebič opravovať svojpomocne.

#### Prečítajte si všetky pokyny

- Tento spotrebič môžu používať deti vo veku od 8 rokov pod dohľadom alebo po poučení o bezpečnom používaní spotrebiča, ak rozumejú hroziacim nebezpečenstvám. Čistenie ani používateľskú údržbu môžu vykonávať len deti staršie ako 8 rokov a pod dohľadom.
- Spotrebiče a ich káble uchovávajte mimo dosahu detí mladších ako 8 rokov.
- Spotrebiče môžu používať osoby so zníženými fyzickými, zmyslovými alebo duševnými schopnosťami alebo s nedostatočnými skúsenosťami a znalosťami, ak sú pod dohľadom alebo ak boli poučené o bezpečnom používaní spotrebiča a rozumejú hroziacim nebezpečenstvám.
- Deti sa so spotrebičom nesmú hrať. Deti prítomné pri používaní spotrebiča sa musia zdržiavať v bezpečnej vzdialenosti.
- Spotrebič používajte v súlade s týmto návodom. Pri nesprávnom použití hrozí riziko úrazu elektrickým prúdom alebo iné nebezpečenstvo.
- Poškodený prívodný kábel musí vymeniť výrobca, jeho servisný zástupca alebo podobne kvalifikované osoby, aby sa vylúčilo nebezpečenstvo.
- Spotrebič sa môže používať len s dodanou napájacou základňou.

SK

- Tento spotrebič je určený na používanie v domácnosti a iné podobné účely, napríklad:
  - priestory zamestnaneckých kuchyniek v obchodoch, kanceláriách a iných pracovných priestoroch;
  - farmy;
  - pre klientov v hoteloch, moteloch a iných ubytovacích priestoroch;
  - penzióny s raňajkami.
- Spotrebič nepoužívajte, ak je poškodený, ak správne nefunguje alebo bol akokoľvek poškodený.
- Vyvarujte sa rozliatiu na konektor.
- Povrch ohrievacieho telesa zostáva po použití teplý.
- Tento spotrebič nie je určený na ohrev inej kvapaliny ako vody. V spotrebiči sa musí používať len čerstvá, filtrovaná, studená voda. Nepoužívajte horúcu vodu.
- Spotrebič s uvoľnenou alebo poškodenou rukoväťou nepoužívajte.
- Tento spotrebič sa musí pripájať do uzemnenej zásuvky.
- Pred pripojením spotrebiča k elektrickej sieti sa uistite, že napätie na typovom štítku na spodnej strane spotrebiča zodpovedá napätiu vo vašej domácnosti. Ak to tak nie je, obráťte sa na predajcu a spotrebič nepoužívajte.
- Po dosiahnutí nastavenej teploty vody sa spotrebič automaticky vypne. Ak chcete zastaviť ohrev pred automatickým vypnutím spotrebiča, stlačte tlačidlo na základni.
- Spotrebič je konštruovaný tak, aby pri neobvyklých prevádzkových podmienkach odpojil elektrické napájanie od dielov pod napätím. Ak sa spotrebič omylom zapne bez vody, aktivuje sa ochrana proti zapnutiu nasucho.
- Ak sa spotrebič niekedy zapne nasucho, kontrolka napájania zhasne. Pred dolievaním studenej vody nechajte 15 minút vychladnúť. Bezpečnostné odpojenie sa za tento čas automaticky inicializuje.
- Spotrebič postavte na pevný rovný povrch.
- Pred zapnutím vždy naplňte spotrebič vodou. Nikdy nedolievajte viac vody, ako po maximálnu prípustnú hladinu. Pri preplnení spotrebiča môže vystreknúť vriaca voda.
- Tento spotrebič nepoužívajte vonku alebo vo vlhkých priestoroch.
- Pred vybratím spotrebiča zo základne sa uistite, že je vypnutý.
- Nevýberajte spotrebič z napájacej základne počas prevádzky.
- Spotrebič ani kábel nikdy neponárajte do vody alebo inej tekutiny. Nedovoľte, aby kvapalina prenikla do elektrických častí tohto spotrebiča.
- Nedovoľte deťom, aby ťahali za sieťový kábel alebo prevrátili spotrebič.
- Dbajte, aby sieťový kábel neprevísal z pracovnej dosky.
- Vonkajší povrch spotrebiča sa pri použití môže zahrievať, preto pri používaní spotrebiča dbajte na opatrnosť a používajte rukoväť na to určenú alebo tlačidlá.
- Nikdy nepoužívajte spotrebič s otvoreným vekom.
- Pred odpojením spotrebič najprv vypnite a potom vytiahnite zástrčku

zo zásuvky. Pri odpojení od elektrickej siete neťahajte za kábel a neodpájajte zástrčku mokrou rukou.

- Neotvárajte veko, keď z výtoku vychádza para.
- Nepoužívajte spotrebič pri stenách a pri nábytku, aby ste ich nepoškodili parou.
- Ak spotrebič nebudete používať a pred čistením ho odpojte zo zásuvky. Pred nasadzovaním alebo vyberaním dielov a pred čistením nechajte spotrebič vychladnúť.
- Spotrebič nečistite drsnými čistiacimi prostriedkami, oceľovou vlnou ani inými abrazívnymi materiálmi. Pokyny na čistenie povrchov prichádzajúcich do kontaktu s potravinami nájdete v časti <Čistenie a údržba>.
- Spotrebič nedávajte na horúci elektrický alebo plynový horák, ani do jeho blízkosti, ani do vyhriatej rúry.

## Obsluha vášho výrobku

### Pred prvým použitím

Zo spotrebiča odstráňte obalové materiály, štítky a nálepky, okrem typového štítku, ktorý je pod spotrebičom a napájacou základňou. Pri čistení spotrebič naplňte čistou studenou vodou po značku „MAX“. Spotrebič zapnite, aby sa voda zohriala do varu. Spotrebič nechajte vychladnúť 5 minút a postup zopakujte. Pred prípravou vody na pitie aspoň 2-krát prevarte vodu v spotrebiči a vyutierajte ho vlhkou handričkou.

SK

### Používanie výrobku

- 1 Spotrebič pripojte k elektrickej sieti.
- 2 Stlačením tlačidla otvorte veko a nalejte do spotrebiča požadované množstvo vody. Dbajte, aby po dolievaní hladina nebola pod minimálnou ani nad vnútornou značkou maximálnej úrovne.
- 3 Zatvorte veko a dbajte, aby sa riadne zaistilo.
- 4 Spotrebič postavte na napájaciu základňu.
- 5 Aktivujte ho stlačením tlačidla na napájacej základni. Opakovaným stláčaním tlačidla nastavte teplotu, aby svietila kontrolka na požadovanej hodnote.
- 6 3 sekundy po výbere teploty spotrebič začne ohrievať vodu. Signalizuje to pulzujúca kontrolka zvolenej teploty.
- 7 Po dosiahnutí požadovanej nastavenej teploty vody kontrolka prestáva pulzovať a svieti neprerušovane a rozoznie sa pípajúci zvuk.
- 8 Po 10 sekundách kontrolka stmavne a naďalej indikuje aktuálnu teplotu počas chladnutia vody.

### UPOZORNENIE!

- Ohrev môžete kedykoľvek zastaviť stlačením tlačidla na napájacej základni alebo zdvihnutím spotrebiča z napájacej základne.

- **Výstraha!** Počas varenia i po ňom je horná časť spotrebiča horúca.
- Upozornenia pipaním sa dajú zapnúť a vypnúť stlačením a podržaním tlačidla napájacej základne. Zapnuté upozornenie signalizujú dve pípnutie, vypnuté upozornenie jedno pípnutie.
- Skontrolujte, že miestna voda je schválená ako pitná bez prevarenia alebo vodu najprv prevarte a dajte ju vychladnúť na správnu teplotu. Uvedomte si, že dosahovaná teplota sa môže líšiť podľa hladiny vody v spotrebiči a miestnych podmienok. Pri podávaní dieťaťu vždy pre istotu skontrolujte teplotu rúk.

### Čistenie a údržba

Správnym čistením a ošetrovaním podľa potreby zabezpečíte dlhoročnú prevádzku tohto spotrebiča. Po každom použití ho vyčistite.

- Pred čistením spotrebič vždy odpojte od elektrickej siete a nechajte dostatočne vychladnúť.
- Spotrebič pri čistení neponárajte do vody.



- Na čistenie spotrebiča zvonku použite mäkkú, vlhkú handričku. Spotrebič nečistite drsnými čistiacimi prostriedkami, ocelovou vlnou ani inými abrazívnymi materiálmi.
- Po vyčistení a vysušení spotrebič postavte späť na základňu.





### Odstraňovanie vodného kameňa z výrobu

Odporúčame odváňovať spotrebič raz za dva mesiace. V samostatnej nádobe pripravte roztok na odstraňovanie vodného kameňa podľa pokynov výrobcu odváňovača, spotrebič naplňte a vodu prevarte. Vyčistíte spotrebič naplnením čerstvou, filtrovanou studenou vodou po rýsku MAX. Filter na odstraňovanie vodného kameňa sa dá vybrať a vyčistiť v umývačke riadu alebo ručne.

### Čistenie filtra na vodný kameň

- Stlačením výstupku filter odistite a vyberte ho.
- Filter čistite bežným prostriedkom na umývanie riadu alebo v umývačke riadu.
- Hôčiky zasunúť do otvorov a zatlačením výstupku nahor filter zaistíte na mieste.

### Likvidácia

 Tento symbol na výrobku alebo jeho obale označuje, že výrobok sa nesmie likvidovať s komunálnym odpadom. Svoj výrobok recyklujte  odovzdaním do oficiálnej zberne, ktorá dokáže bezpečne a profesionálne demontovať a recyklovať elektrické časti. Dodržiavajte predpisy separovaného zberu elektrozariadení platné vo vašej krajine.

### **Zákaznícka podpora a servis**

Pri kontaktovaní zákaznickeho servisu si pripravte nasledujúce údaje: Model a výrobné číslo. Tieto informácie nájdete na typovom štítku. Vzhľadom na politiku neustáleho vývoja produktov spoločnosti Aarke sa špecifikácie, farby a detaily našich výrobkov i výrobkov uvedených v tomto návode môžu zmeniť bez predchádzajúceho upozornenia.

### **Odstraňovanie problémov**

S prosbou o riešenie problémov sa obráťte na zákaznickú podporu na [support@aarke.com](mailto:support@aarke.com) alebo naskenujte tento QR kód.



*Spoločnosť Aarke si vyhradzuje právo na zmenu výrobkov, informácií a špecifikácií bez predchádzajúceho upozornenia.*

SK

Aarke ELECTRIC KETTLE 1,2 L

Μοντέλο A1240-1253

**ΔΙΑΒΑΣΤΕ ΠΡΟΣΕΚΤΙΚΑ ΑΥΤΕΣ ΤΙΣ ΟΔΗΓΙΕΣ ΠΡΙΝ ΤΗ ΧΡΗΣΗ. ΦΥΛΑΞΤΕ ΤΙΣ ΓΙΑ ΜΕΛΛΟΝΤΙΚΗ ΑΝΑΦΟΡΑ.**

Τα γραφικά και τα σχέδια στο παρόν εγχειρίδιο είναι αποκλειστικά για λόγους απεικόνισης και υπόκεινται σε αποκλίσεις από το πραγματικό προϊόν.

**Εξαρτήματα**

- |   |   |
|---|---|
| <b>A</b> Καπάκι                             | <b>F</b> Κουμπί ON/OFF (Ενεργοποίηση/Απενεργοποίηση) και ρύθμιση θερμοκρασίας |
| <b>B</b> Κανάτα                             | <b>G</b> Στόμιο εκροής  |
| <b>C</b> Λαβή                               | <b>H</b> Φίλτρο ιζημάτων ασβεστίου  |
| <b>D</b> Κουμπί για το άνοιγμα του καπακιού | <b>I</b> Δείκτες θερμοκρασίας   |
| <b>E</b> Ηλεκτρική βάση                     | <b>J</b> Ηλεκτρικό καλώδιο  |

**Σημαντικές προφυλάξεις**

Η συσκευή αυτή προορίζεται μόνο για οικιακή χρήση και δεν είναι κατάλληλη για εμπορική χρήση. Όταν χρησιμοποιείτε ηλεκτρικές συσκευές, θα πρέπει πάντα να τηρούνται οι βασικές προφυλάξεις ασφαλείας για την αποφυγή πυρκαγιάς, ηλεκτροπληξίας, εγκαυμάτων ή άλλων τραυματισμών και ζημιών. Διαβάστε προσεκτικά τις παρούσες οδηγίες λειτουργίας και ασφάλειας. Επικοινωνήστε με την εξυπηρέτηση πελατών για πληροφορίες σχετικά με την επιθεώρηση, την επισκευή και τις ρυθμίσεις. Μην επιχειρήσετε να επισκευάσετε μόνοι σας τη συσκευή.

**Διαβάστε όλες τις οδηγίες**

- Αυτή η συσκευή μπορεί να χρησιμοποιηθεί από παιδιά ηλικίας από 8 ετών και άνω εφόσον είναι υπό επίβλεψη ή τους έχουν δοθεί οδηγίες σχετικά με τη χρήση της συσκευής με ασφαλή τρόπο και εφόσον κατανοούν τους κινδύνους που εμπεριέχονται. Ο καθαρισμός και η συντήρηση από τον χρήστη δεν πρέπει να διεξάγεται από παιδιά εκτός και αν είναι μεγαλύτερα των 8 ετών και βρίσκονται υπό επίβλεψη.
- Κρατήστε τη συσκευή και το καλώδιο της μακριά από παιδιά κάτω των 8 ετών.
- Η συσκευή μπορεί να χρησιμοποιηθεί από άτομα με μειωμένες σωματικές, αισθητηριακές ή διανοητικές ικανότητες ή έλλειψη εμπειρίας και γνώσης εφόσον είναι υπό επίβλεψη ή τους έχουν δοθεί οδηγίες σχετικά με τη χρήση της συσκευής με ασφαλή τρόπο και



- κατανοούν τους κινδύνους που εμπεριέχονται.
- Τα παιδιά δεν πρέπει να παίζουν με τη συσκευή. Εάν είναι παιδιά παρόντα ενώ η συσκευή χρησιμοποιείται, κρατήστε τα σε απόσταση ασφαλείας.
  - Χρησιμοποιήστε τη συσκευή σύμφωνα με αυτές τις οδηγίες, καθώς οποιαδήποτε εσφαλμένη χρήση μπορεί να προκαλέσει ηλεκτροπληξία ή άλλους κινδύνους.
  - Εάν το καλώδιο τροφοδοσίας είναι κατεστραμμένο, πρέπει να αντικατασταθεί από τον κατασκευαστή, τον αντιπρόσωπο σέρβις του ή από ανάλογα εξειδικευμένα άτομα προκειμένου να αποφευχθεί ο κίνδυνος.
  - Η συσκευή πρέπει να χρησιμοποιείται μόνο με την παρεχόμενη ηλεκτρική βάση.
  - Η συσκευή αυτή προορίζεται για χρήση σε οικιακές και παρόμοιες εφαρμογές όπως:
    - σε χώρους κουζίνας προσωπικού σε καταστήματα, γραφεία και άλλα περιβάλλοντα εργασίας·
    - σε αγροτικές·
    - από πελάτες σε ξενοδοχεία, μοτέλ και άλλα καταλύματα·
    - ε χώρους διαμονής με πρωινό.
  - Μη λειτουργείτε τη συσκευή εάν έχει υποστεί ζημιά, αφού η συσκευή παρουσιάζει δυσλειτουργία ή έχει καταστραφεί με οποιονδήποτε τρόπο.
  - Προσέξτε να μη χυθεί υγρό στο βύσμα.
  - Η επιφάνεια του θερμαντικού στοιχείου συνεχίζει να είναι θερμή μετά τη χρήση.
  - Αυτή η συσκευή δεν προορίζεται για τη θέρμανση υγρών εκτός από νερό. Στη συσκευή πρέπει να χρησιμοποιείται μόνο φρέσκο, φιλτραρισμένο, κρύο νερό. Μη χρησιμοποιείτε ζεστό νερό.
  - Μη χρησιμοποιείτε τη συσκευή εάν η λαβή της είναι χαλαρή ή κατεστραμμένη.
  - Αυτή η συσκευή πρέπει να είναι συνδεδεμένη σε γειωμένη πρίζα.
  - Πριν συνδέσετε τη συσκευή στην τροφοδοσία από το κύριο δίκτυο, βεβαιωθείτε ότι η τάση που αναγράφεται στην πινακίδα τεχνικών χαρακτηριστικών, η οποία βρίσκεται στο κάτω μέρος της συσκευής, ταιριάζει με την τάση στο σπίτι σας. Σε διαφορετική περίπτωση, επικοινωνήστε με τον αντιπρόσωπό σας και μη χρησιμοποιείτε τη συσκευή.
  - Η συσκευή θα σβήσει αυτόματα όταν το νερό φτάσει στην καθορισμένη θερμοκρασία. Εάν θέλετε να διακόψετε τη διαδικασία θέρμανσης πριν σβήσει αυτόματα η συσκευή, πατήστε το κουμπί στη βάση.
  - Η συσκευή έχει σχεδιαστεί για να αποσυνδέει την παροχή ρεύματος σε περίπτωση μη κανονικών συνθηκών λειτουργίας του στοιχείου. Εάν η

συσκευή τεθεί κατά λάθος σε λειτουργία χωρίς νερό, θα ενεργοποιηθεί το σύστημα προστασίας βρασμού χωρίς υγρό.

- Εάν ποτέ η συσκευή βράσει χωρίς υγρό μέσα, η ένδειξη ισχύος θα σβήσει. Αφήστε την 15 λεπτά να κρυώσει πριν την ξαναγεμίσετε με κρύο νερό. Θα γίνει αυτόματη επαναφορά του διακόπτη ασφαλείας κατά τη διάρκεια αυτής της περιόδου.
- Τοποθετήστε τη συσκευή σε μια σταθερή επίπεδη επιφάνεια.
- Να γεμίζετε πάντα τη συσκευή με νερό πριν την ενεργοποιήσετε. Ποτέ μη γεμίζετε νερό πάνω από τη μέγιστη αποδεκτή στάθμη νερού. Εάν η συσκευή γεμίσει υπερβολικά, μπορεί να εκτοξευθεί βραστό νερό.
- Μη χρησιμοποιείτε αυτή τη συσκευή σε εξωτερικό χώρο ή χώρους με υγρασία.
- Βεβαιωθείτε ότι η συσκευή είναι απενεργοποιημένη πριν την αφαιρέσετε από τη βάση της.
- Μην αφαιρείτε τη συσκευή από τη βάση της κατά τη λειτουργία.
- Ποτέ μη βυθίζετε τη συσκευή ή το καλώδιο σε νερό ή οποιοδήποτε άλλο υγρό. Μην αφήνετε υγρό να εισχωρήσει στα ηλεκτρικά μέρη αυτής της συσκευής.
- Μην αφήνετε τα παιδιά να τραβήξουν το καλώδιο ρεύματος ή να ρίξουν κάτω τη συσκευή.
- Βεβαιωθείτε ότι το καλώδιο ρεύματος δεν προεξέχει από την επιφάνεια του πάγκου εργασίας.
- Η εξωτερική επιφάνεια της συσκευής μπορεί να ζεσταθεί κατά τη χρήση, οπότε προσέχετε όταν χρησιμοποιείτε τη συσκευή και χρησιμοποιήστε τη λαβή ή τα κουμπιά της.
- Μη χρησιμοποιείτε ποτέ τη συσκευή με ανοιχτό το καπάκι.
- Για να αποσυνδέσετε τη συσκευή, πρώτα απενεργοποιήστε τη συσκευή και έπειτα αφαιρέστε το φις από την πρίζα στον τοίχο. Μην τραβάτε το καλώδιο για να το αποσυνδέσετε από την παροχή ρεύματος και μην το αποσυνδέετε με βρεγμένο χέρι.
- Μην ανοίγετε το καπάκι όταν βγαίνει ατμός από το στόμιο.
- Μη χρησιμοποιείτε τη συσκευή με τοίχους και έπιπλα, επειδή μπορεί να προκληθεί ζημιά στους τοίχους και τα έπιπλα από τον ατμό.
- Αποσυνδέστε το φις από την πρίζα όταν δεν την χρησιμοποιείτε και πριν τον καθαρισμό. Αφήστε την να κρυώσει πριν τοποθετήσετε ή αφαιρέσετε εξαρτήματα και πριν καθαρίσετε τη συσκευή.
- Μην καθαρίζετε τη συσκευή με λιπαντικά καθαριστικά, σφουγγαράκια από ατσάλοσυρμα ή άλλο λιπαντικό υλικό. Για τον τρόπο καθαρισμού των επιφανειών που έρχονται σε επαφή με τρόφιμα, ανατρέξτε στην ενότητα <Καθαρισμός και συντήρηση>.
- Μην τοποθετείτε τη συσκευή πάνω ή κοντά σε ζεστή ηλεκτρική εστία ή εστία αερίου ή σε ζεστό φούρνο.

## Η λειτουργία του προϊόντος σας

### Πριν την πρώτη χρήση

Αφαιρέστε τα υλικά συσκευασίας, τις ετικέτες και τα αυτοκόλλητα από τη συσκευή, εκτός από την ετικέτα τεχνικών χαρακτηριστικών που βρίσκεται κάτω από τη συσκευή και την ηλεκτρική βάση. Καθαρίστε τη συσκευή γεμίζοντας την με καθαρό, κρύο νερό μέχρι την ένδειξη στάθμης «MAX». Ενεργοποιήστε τη συσκευή για να αφήσετε το νερό να βράσει. Αφήστε τη συσκευή να κρυώσει για 5 λεπτά πριν επαναλάβετε τη διαδικασία. Βράστε νερό στη συσκευή τουλάχιστον 2 φορές πριν βράσετε νερό για να πιείτε και σκουπίστε την με νωπό πανί.

### Χρήση του προϊόντος

- 1 Συνδέστε τη συσκευή στην τροφοδοσία από το κύριο δίκτυο.
- 2 Πατήστε το κουμπί για να ανοίξετε το καπάκι και γεμίστε τη συσκευή με την επιθυμητή ποσότητα νερού. Βεβαιωθείτε ότι δεν γεμίζετε κάτω από την ένδειξη ελάχιστης στάθμης ή πάνω από την εσωτερική ένδειξη μέγιστης στάθμης πλήρωσης.
- 3 Κλείστε το καπάκι και βεβαιωθείτε ότι ασφαλίζει σωστά στη θέση του.
- 4 Τοποθετήστε τη συσκευή στην ηλεκτρική βάση.
- 5 Πατήστε το κουμπί της ηλεκτρικής βάσης για να την ενεργοποιήσετε. Πατήστε επανειλημμένα το κουμπί για εναλλαγή μεταξύ των ρυθμίσεων θερμοκρασίας και σταματήστε όταν η λυχνία ανάψει στην επιθυμητή επιλογή.
- 6 Τρία (3) δευτερόλεπτα μετά την επιλογή της θερμοκρασίας, η συσκευή θα αρχίσει να θερμαίνει το νερό, κάτι που υποδεικνύεται από τη λυχνία της επιλεγμένης θερμοκρασίας που αρχίζει να πάλλεται.
- 7 Όταν το νερό φτάσει στην επιθυμητή ρύθμιση θερμοκρασίας, η λυχνία θα σταματήσει να πάλλεται και θα γίνει σταθερή, ενώ μονάδα θα κάνει έναν ήχο μπιπ.
- 8 Μετά από 10 δευτερόλεπτα, το φως από τη λυχνία θα χαμηλώσει και θα συνεχίσει να εμφανίζει την τρέχουσα θερμοκρασία καθώς το νερό κρύνει.

### ΣΗΜΕΙΩΣΤΕ ΤΑ ΕΞΗΣ!

- Η διαδικασία θέρμανσης μπορεί να διακοπεί ανά πάσα στιγμή πατώντας το κουμπί της ηλεκτρικής βάσης ή σηκώνοντας τη συσκευή από την ηλεκτρική βάση.
- Προσοχή! Το επάνω μέρος της συσκευής ζεσταίνεται κατά τη διάρκεια και μετά τον βρασμό.
- Οι ειδοποιήσεις μπιπ μπορούν να ενεργοποιηθούν και να απενεργοποιηθούν, πατώντας παρατεταμένα το κουμπί της ηλεκτρικής

βάσης. Η ενεργοποιημένη ειδοποίηση υποδεικνύεται από ένα διπλό ηχητικό σήμα και η απενεργοποιημένη ειδοποίηση από ένα μόνο μπιπ.

- Βεβαιωθείτε ότι η ποιότητα του νερού της περιοχής σας είναι εγκεκριμένη για κατανάλωση χωρίς βράσιμο ή βράστε πρώτα το νερό και αφήστε το να κρυώσει στη σωστή θερμοκρασία. Λάβετε υπόψη ότι η επιτευχθείσα θερμοκρασία μπορεί να διαφέρει ανάλογα με τη στάθμη του νερού στη συσκευή και τις τοπικές συνθήκες. Πάντα να ελέγχετε τη θερμοκρασία με το χέρι εάν δώσετε το νερό στο μωρό σας.

### Καθαρισμός και συντήρηση

Ο σωστός καθαρισμός και η φροντίδα, όταν είναι απαραίτητο, θα εξασφαλίσουν τη μακροζωία της συσκευής σας. Καθαρίζετε τη συσκευή μετά τη χρήση κάθε φορά.

- Πάντα να αποσυνδέετε τη συσκευή από την πρίζα και φροντίστε να κρυώσει αρκετά πριν την καθαρίσετε.
- Μη βυθίζετε τη συσκευή σε νερό όταν την καθαρίζετε.



- Χρησιμοποιήστε ένα μαλακό, υγρό πανί για να καθαρίσετε το εξωτερικό της συσκευής. Μην καθαρίζετε τη συσκευή με λειαντικά καθαριστικά, σφουγγαράκια από ατσάλουρμα ή άλλα λειαντικά υλικά.
- Τοποθετήστε ξανά τη συσκευή στη βάση της αφού την καθαρίσετε και στεγνώσει.



### Καθαρισμός του προϊόντος από τα αλάτα

Συνιστούμε να αφαιρείτε τα αλάτα από τη συσκευή σας μία φορά κάθε δύο μήνες. Ετοιμάστε το διάλυμα σε ξεχωριστό δοχείο σύμφωνα με τις προδιαγραφές του κατασκευαστή του υγρού για την αφαίρεση των αλάτων, γεμίστε τη συσκευή και βράστε το. Καθαρίστε τη συσκευή γεμίζοντας την με φρέσκο, φιλτραρισμένο, κρύο νερό μέχρι τη γραμμή MAX. Το φίλτρο απομάκρυνσης των αλάτων μπορεί να αφαιρεθεί και να τοποθετηθεί στο πλυντήριο πιάτων ή να καθαριστεί στο χέρι.

### Καθαρισμός φίλτρου ιζημάτων ασβεστίου

- Πατήστε τη γλωττίδα για να απασφαλίσετε το φίλτρο και να το αφαιρέσετε.
- Καθαρίστε το φίλτρο με κοινό υγρό για τα πιάτα ή βάλτε το στο πλυντήριο πιάτων.
- Τοποθετήστε τα άγκιστρα στις υποδοχές και σπρώξτε τη γλωττίδα προς τα πάνω για να ασφαλίσει το φίλτρο στη θέση του.

### **Απορριψη**



Αυτό το σύμβολο στο προϊόν ή στη συσκευασία του υποδεικνύει ότι το προϊόν δεν πρέπει να αντιμετωπίζεται ως οικιακό απόβλητο. Για να ανακυκλώσετε το προϊόν σας, μεταφέρετέ το σε επίσημο σημείο συλλογής που μπορεί να αφαιρέσει και να ανακυκλώσει τα ηλεκτρικά μέρη με ασφαλή και επαγγελματικό τρόπο. Τηρείτε τους κανόνες της χώρας σας για την ξεχωριστή συλλογή ηλεκτρικών προϊόντων.

### **Φροντιδα και εξυπηρετηση πελατων**

Όταν επικοινωνείτε με την Εξυπηρέτηση πελατών, βεβαιωθείτε ότι έχετε διαθέσιμα τα ακόλουθα δεδομένα: Μοντέλο και σειριακό αριθμό. Οι πληροφορίες βρίσκονται στην πινακίδα τεχνικών χαρακτηριστικών. Λόγω της πολιτικής της Aarke για συνεχή ανάπτυξη των προϊόντων, οι προδιαγραφές, τα χρώματα και οι λεπτομέρειες των προϊόντων μας και εκείνων που αναφέρονται στο παρόν εγχειρίδιο υπόκεινται σε αλλαγές χωρίς προηγούμενη γνωστοποίηση.

### **Αντιμετωπιση προβληματων**

Για την αντιμετώπιση προβλημάτων, επικοινωνήστε με την υποστήριξη πελατών στο [support@aarke.com](mailto:support@aarke.com) ή σαρώστε τον κωδικό QR.



Η Aarke διατηρεί το δικαίωμα να αλλάξει προϊόντα, πληροφορίες και προδιαγραφές χωρίς προηγούμενη γνωστοποίηση.

Aarke ELECTRIC KETTLE 1,2L/ fl oz 40,6

Modelo A1240-1253

**POR FAVOR, LEIA ATENTAMENTE AS INSTRUÇÕES ANTES DE UTILIZAR O APARELHO. GUARDE-AS PARA REFERÊNCIA FUTURA.**

Os gráficos e desenhos deste manual destinam-se exclusivamente a fins ilustrativos e estão sujeitos a variações em relação ao produto real.

---

**Componentes**

**A** Tampa

**B** Jarro

**C** Pega

**D** Botão de abertura da tampa

**E** Base de alimentação

**F** Ligar/Desligar (ON/OFF) e botão de ajuste de temperatura

**G** Bico para servir

**H** Filtro de calcário

**I** Indicadores de temperatura

**J** Cabo de alimentação

---

**Informações de segurança**

Este aparelho destina-se exclusivamente a utilização doméstica e não é adequado para utilização comercial. Ao utilizar aparelhos elétricos, devem sempre ser seguidas as precauções de segurança básicas para evitar incêndios, choques elétricos, queimaduras ou outros ferimentos e danos. Leia atentamente estas instruções de utilização e segurança. Contacte o nosso serviço de apoio ao cliente para obter informações sobre a inspeção, reparação e ajustes; não tente reparar sozinho(a) o aparelho.

**Leia todas as instruções**

- Este aparelho pode ser utilizado por crianças com idades a partir dos 8 anos, se tiverem supervisão ou receberem instruções relativas à utilização do aparelho de forma segura e se entenderem os riscos envolvidos. A limpeza e manutenção não devem ser feitas por crianças a não ser que tenham mais de 8 anos e o façam com a supervisão de um adulto.
- Mantenha os aparelhos e o respetivo cabo fora do alcance das crianças com menos de 8 anos de idade.
- Este dispositivo pode ser utilizado por pessoas com capacidades mentais, sensoriais e físicas reduzidas ou por pessoas sem experiência e conhecimentos, se estiverem sob supervisão ou recebam instruções relativamente à utilização do dispositivo de forma segura e se entenderem os perigos envolvidos.
- As crianças não devem brincar com o aparelho. Se estiverem presentes crianças enquanto o aparelho estiver a ser utilizado, mantenha-as a uma distância segura.
- Use o aparelho de acordo com estas instruções, qualquer utilização indevida pode causar choque elétrico ou outros perigos.

- Se o cabo de alimentação estiver danificado, deve ser substituído pelo fabricante, pelo seu agente de assistência técnica ou por um profissional igualmente qualificado, para evitar qualquer perigo.
- O aparelho só deve ser usado com a base de alimentação fornecida com o mesmo.
- Este aparelho destina-se a ser utilizado em aplicações domésticas e similares, tais como:
  - áreas de cozinha para funcionários de lojas, escritórios e outros ambientes de trabalho;
  - fazendas;
  - por clientes em hotéis, motéis e ambientes residenciais de outros tipos;
  - ambientes do tipo cama e pequeno-almoço (“bed and breakfast”).
- Não opere o aparelho se tiver defeitos, depois de uma avaria ou se tiver sido danificado de alguma forma.
- Não deixe derramar sobre o conector.
- A superfície do elemento de aquecimento mantém o calor residual depois da utilização.
- Este aparelho não se destina a aquecer outros líquidos que não água. Só deve ser utilizada água fresca, filtrada e fria no aparelho. Não utilizar água quente.
- Não utilizar o aparelho se este tiver uma pega solta ou danificada.
- Este aparelho deve ser ligado a uma tomada elétrica com ligação à terra.
- Antes de ligar o aparelho à rede elétrica, certifique-se de que a tensão indicada na placa de características, localizada na parte inferior do aparelho, corresponde à tensão da sua casa. Caso contrário, entre em contacto com seu revendedor e não use o aparelho.
- O aparelho desligar-se-á automaticamente quando a água tiver atingido a temperatura definida. Se quiser interromper o processo de aquecimento antes de o aparelho se desligar automaticamente, prima o botão na base.
- O aparelho foi concebido para desligar a alimentação elétrica em condições anormais de funcionamento do elemento. Se o aparelho for ligado acidentalmente sem água, o protetor de fervura a seco entrará em funcionamento.
- Se o aparelho alguma vez ferver a seco, o indicador de potência apaga-se. Deixe arrefecer durante 15 minutos antes de recarregar com água fria. O corte de segurança será reiniciado automaticamente durante este tempo.
- Coloque o aparelho sobre uma superfície plana e estável.
- Encha sempre o aparelho com água antes de o ligar. Nunca ultrapasse o nível máximo aceitável de água. Se o aparelho estiver demasiado cheio, pode haver projeção de água a ferver.
- Não use este aparelho no exterior ou áreas molhadas.
- Certifique-se de que o aparelho está desligado antes de o retirar da base.
- Não retire o aparelho da sua base de alimentação durante o funcionamento.
- Nunca mergulhe o aparelho ou cabo em água ou qualquer outro líquido. Não permita que líquidos penetrem nas partes elétricas deste aparelho.
- Evite que as crianças puxem o cabo de alimentação ou derrubem o aparelho.

- Certifique-se de que o cabo de alimentação não descai de sobre a superfície da bancada.
- A superfície exterior do aparelho pode aquecer durante a utilização, por favor tenha cuidado ao utilizar o aparelho e utilize a pega ou botões previstos para o efeito.
- Nunca utilize o aparelho com a tampa aberta.
- Para desligar o aparelho, desligue primeiro o aparelho e depois retire a ficha da tomada de parede. Não puxe o cabo para desligar da rede elétrica e não lhe pegue com as mãos molhadas.
- Não abra a tampa quando o vapor estiver a sair do bico.
- Não use o aparelho muito perto de paredes e móveis, pois pode danificar as paredes e móveis com o vapor.
- Desligue da tomada quando não estiver a utilizar o aparelho e antes de o limpar. Deixe arrefecer antes de colocar ou retirar peças, e antes de limpar o aparelho.
- Não limpe o aparelho com produtos de limpeza abrasivos, esfregões de palha de aço ou outro material abrasivo. Sobre como limpar as superfícies em contacto com os alimentos, consulte por favor a secção <Limpeza e manutenção>.
- Não coloque o aparelho sobre ou perto de aquecedores elétricos ou a gás, ou de um forno aquecido.

## Funcionamento do seu produto

PT

### Antes da primeira utilização

Remova materiais de embalagem, etiquetas e autocolantes do aparelho, exceto a etiqueta das características localizada por baixo do aparelho e a base de alimentação. Limpe o aparelho enchendo-o com água limpa e fria até à marca de nível "MAX". Ligue o aparelho até deixar ferver a água. Deixe o aparelho arrefecer durante 5 minutos antes de repetir o processo. Ferva água no aparelho pelo menos 2 vezes antes de ferver água para beber e limpar com um pano húmido.

### Usar o produto

- 1 Ligue o aparelho à fonte de alimentação.
- 2 Prima o botão para abrir a tampa e encher o aparelho com a quantidade de água desejada. Certifique-se de que não enche abaixo do mínimo ou acima da marca interna do nível máximo de enchimento.
- 3 Feche a tampa e certifique-se de que esta encaixa corretamente.
- 4 Coloque o aparelho sobre a base de alimentação.
- 5 Prima o botão da base de alimentação para o ativar. Prima o botão repetidamente para alternar entre as definições de temperatura e pare quando a luz estiver na opção desejada.
- 6 Três segundos após a seleção da temperatura, o aparelho começará a aquecer a água, o que é indicado pela luz de temperatura selecionada que começa a piscar.



- 7 Quando a água atingir a temperatura desejada, a luz deixará de piscar, ficando estável e a unidade emitirá um sinal sonoro.
- 8 Passados 10 segundos, a luz diminuirá de intensidade e continuará a exibir a temperatura atual à medida que a água arrefece.

### ATENÇÃO!

- O processo de aquecimento pode ser interrompido em qualquer altura premindo o botão da base de alimentação ou levantando o aparelho dessa base.
- Cuidado! A parte superior do aparelho fica quente durante e após a fervura.
- As notificações sonoras podem ser ativadas e desativadas ao premir durante muito tempo o botão da base de alimentação. A notificação de ativação será indicada por um sinal sonoro duplo e a notificação de desativação por um único sinal sonoro.
- Certifique-se de que a qualidade da sua água local é aprovada para beber sem ser fervida ou ferva-a primeiro e deixe-a arrefecer até à temperatura correta. Esteja ciente de que a temperatura atingida pode variar em função do nível de água do aparelho e das condições locais Verifique sempre duas vezes a temperatura manualmente se for servi-la ao seu bebé.

### Limpeza e manutenção

Uma limpeza e cuidados adequados sempre que necessário garantirão que este aparelho funcione durante anos. Limpe-o após cada utilização.

- Desligue sempre o aparelho da tomada e certifique-se sempre de que está suficientemente arrefecido antes de o limpar.
- Não mergulhe o aparelho em água durante a limpeza.



- Use um pano macio e húmido para limpar o exterior do aparelho. Não limpe o aparelho com produtos de limpeza abrasivos, esfregões de palha de aço ou outros materiais abrasivos.
- Volte a colocar o aparelho na sua base após limpeza e secagem.



PT

### Descalcificar o produto

Recomendamos que descalcifique o seu aparelho uma vez de dois em dois meses. Prepare a solução de descalcificação de acordo com as especificações do fabricante do descalcificador num recipiente separado, encha o aparelho e ferva. Limpe o aparelho enchendo-o com água fresca, filtrada e fria até à linha MAX. O filtro descalcificador pode ser removido e colocado na máquina de lavar loiça ou limpo à mão.

### **Limpeza do filtro de cal**

- Pressione a aba para desbloquear o filtro e removê-lo.
- Lave o filtro com detergente de louça normal ou coloque-o na máquina de lavar louça.
- Insira os ganchos nas ranhuras e empurre a aba para cima para fixar o filtro no lugar.

### **Eliminação**



Este símbolo no produto ou na sua embalagem indica que o produto não pode ser tratado como lixo doméstico normal. Para o reciclar, leve-o a um ponto de recolha oficial que possa remover e reciclar peças elétricas de uma forma segura e profissional. Siga as regras do seu país para a recolha separada de produtos elétricos.

### **Serviço de atendimento ao cliente**

Ao contactar o Serviço de Atendimento ao Cliente, certifique-se de que tem os seguintes dados disponíveis: Modelo e número de série. A informação pode ser encontrada na placa de características. Devido à política de desenvolvimento contínuo de produtos da Aarke, as especificações, cores e detalhes dos nossos produtos e dos mencionados neste manual estão sujeitos a alterações sem aviso prévio.

### **Resolução de problemas**

Para resolução de problemas contacte por favor o apoio ao cliente, [support@aarke.com](mailto:support@aarke.com), ou faça a leitura do código QR.



*A Aarke reserva-se o direito de alterar produtos, informações e especificações sem aviso prévio.*

BOLLITORE ELETTRICO Aarke 1,2 litri  
Modello A1240-1253

**LEGGERE ATTENTAMENTE LE ISTRUZIONI PRIMA DELL'USO. CONSERVARE PER RIFERIMENTO FUTURO.**

Le immagini e i disegni contenuti in questo manuale hanno scopo puramente illustrativo e sono soggetti a variazioni rispetto al prodotto reale.

---

**Componenti**

- |  |   |
|--|---|
| <b>A</b> Coperchio                       | <b>F</b> Tasto ON/OFF e di impostazione della temperatura |
| <b>B</b> Brocca                          | <b>G</b> Beccuccio di versamento                          |
| <b>C</b> Maniglia                        | <b>H</b> Filtro anticalcare                               |
| <b>D</b> Tasto di apertura del coperchio | <b>I</b> Indicatori di temperatura                        |
| <b>E</b> Base di alimentazione           | <b>J</b> Cavo di alimentazione                            |
- 

**Informazioni importanti per la sicurezza**

L'apparecchio è destinato al solo uso domestico e non è indicato per l'uso commerciale. Durante l'utilizzo di elettrodomestici, è consigliabile prendere alcune precauzioni per limitare il rischio di incendi, scosse elettriche e/o incidenti. Leggere attentamente tutte le istruzioni di sicurezza e funzionamento. Contattare il nostro servizio clienti per informazioni su verifiche, riparazioni e interventi di assistenza; non effettuare riparazioni in autonomia.

IT

**Leggere tutte le istruzioni**

- L'apparecchio può essere usato da bambini dagli 8 anni in su se sono sorvegliati o sono state istruiti sull'uso sicuro dell'apparecchio ed hanno compreso i pericoli da esso derivanti. Evitare che i bambini si occupino della pulizia e della manutenzione, a meno che non abbiano più di 8 anni e non siano sorvegliati.
- Tenere l'apparecchio e il cavo fuori dalla portata dei bambini di età inferiore agli 8 anni.
- Gli apparecchi possono essere usati da persone con ridotte capacità fisiche, sensoriali o mentali o da persone prive di esperienza e competenza se sono sorvegliate o sono state istruite sull'uso sicuro dell'apparecchio ed hanno compreso i pericoli da esso derivanti.
- Evitare che i bambini giochino con l'apparecchio. In presenza di bambini durante l'uso dell'apparecchio, tenerli a distanza di sicurezza.
- Seguire le istruzioni per l'uso dell'apparecchio; qualsiasi uso improprio può provocare scosse elettriche o altri danni.
- Tutti i componenti elettrici devono essere sostituiti da un tecnico certificato o da personale d'assistenza qualificato al fine di evitare di correre rischi.

- Utilizzare l'apparecchio solo con la base di alimentazione in dotazione.
- L'apparecchio è destinato all'uso domestico e ad applicazioni analoghe, quali:
  - aree di cucina per il personale di negozi, uffici e altri contesti lavorativi;
  - agriturismi;
  - camere di hotel, motel e altri ambienti residenziali;
  - bed & breakfast.
- Non azionare l'apparecchio se danneggiato, in caso di malfunzionamento o di qualsiasi tipo di guasto.
- Evitare fuoriuscite sul connettore.
- La superficie dell'elemento riscaldante è soggetta a calore residuo dopo l'uso.
- L'apparecchio non può essere utilizzato per riscaldare liquidi diversi dall'acqua. Nell'apparecchio deve essere utilizzata solo acqua fresca, filtrata e fredda. Non utilizzare acqua calda.
- Non utilizzare l'apparecchio se la maniglia è allentata o danneggiata.
- L'apparecchio deve essere collegato a una presa di messa a terra.
- Prima di collegare l'apparecchio alla rete elettrica, accertarsi che la tensione indicata sull'etichetta, presente sul fondo dell'apparecchio, corrisponda a quella della rete domestica. In caso contrario, contattare il rivenditore e non utilizzare l'apparecchio.
- Quando l'acqua raggiunge la temperatura stabilita, l'apparecchio si spegne automaticamente. Per interrompere il processo di riscaldamento prima che l'apparecchio si spenga automaticamente, premere il tasto sulla base.
- L'apparecchio è in grado di interrompere l'alimentazione elettrica diretta in caso di condizioni di funzionamento anormali. Se l'apparecchio viene messo inavvertitamente in funzione senza acqua, si attiva il sistema di protezione contro il funzionamento a secco.
- Se l'apparecchio dovesse funzionare a secco, la spia di accensione si spegnerà. Lasciare raffreddare per 15 minuti prima di riempire di nuovo con acqua fredda. In questo intervallo di tempo, l'interruzione di sicurezza si ripristina automaticamente.
- Posizionare l'apparecchio su una superficie piana e stabile.
- Riempire sempre l'apparecchio con acqua prima di accenderlo. Non riempire mai l'acqua oltre il livello massimo consentito. Se lo si riempie troppo, l'acqua bollente potrebbe fuoriuscire.
- Non utilizzare l'apparecchio all'aperto o in ambienti umidi.
- Accertarsi che l'apparecchio sia spento prima di rimuoverlo dalla sua base.
- Non rimuovere l'apparecchio dalla sua base durante il funzionamento.
- Non immergere mai l'apparecchio o il cavo nell'acqua o in altri liquidi. Non lasciare penetrare liquidi nelle parti elettriche dell'apparecchio.
- Impedire ai bambini di tirare il cavo di alimentazione o di far cadere l'apparecchio.
- Controllare che il cavo di alimentazione non sporga dalla superficie del piano di lavoro.
- La parte esterna dell'apparecchio può surriscaldarsi durante l'uso; prestare attenzione durante l'uso e utilizzare la maniglia o i tasti appositi.

- Non utilizzare mai l'apparecchio con il coperchio aperto.
- Per scollegare l'apparecchio, spegnerlo e rimuovere la spina dalla presa di corrente. Non tirare il cavo per scollegarlo dalla rete elettrica e non staccare la spina con le mani bagnate.
- Non aprire il coperchio se il vapore fuoriesce dall'erogatore.
- Non utilizzare l'apparecchio in prossimità di pareti e mobili, per evitare di danneggiarli con il vapore.
- Togliere la spina dalla presa di corrente quando non è in uso e prima della pulizia. Farlo raffreddare prima di inserire o rimuovere pezzi e prima di procedere alla sua pulizia.
- Non pulire l'apparecchio con detergenti abrasivi, pagliette metalliche o altri materiali abrasivi. Per la pulizia delle superfici a contatto con gli alimenti, consultare la sezione <Pulizia e manutenzione>.
- Non collocare l'apparecchio sopra o vicino a bruciatori caldi a gas o elettrici, o nel forno acceso.

## Utilizzo del prodotto

### Prima del primo utilizzo

Rimuovere tutti i materiali di imballaggio, le etichette e gli adesivi dall'apparecchio, ad eccezione dell'etichetta di valutazione situata sotto l'apparecchio o la base elettrica. Pulire l'apparecchio e riempirlo con acqua fredda e limpida fino al livello "MAX". Accendere l'apparecchio e portare l'acqua a ebollizione. Prima di ripetere l'operazione, lasciare raffreddare l'apparecchio per 5 minuti. Portare a ebollizione l'acqua nell'apparecchio almeno due volte per poterla bere e pulire con un panno umido.

### Utilizzo del prodotto

- 1 Collegare l'apparecchio alla rete elettrica.
- 2 Premere il tasto per aprire il coperchio e riempire l'apparecchio con la quantità d'acqua desiderata. Assicurarsi di controllare che il livello di riempimento non sia inferiore a quello minimo o superiore a quello massimo previsto all'interno.
- 3 Chiudere il coperchio fino a bloccarlo.
- 4 Posizionare l'apparecchio sulla sua base.
- 5 Premere il pulsante di accensione per attivarlo. Premere ripetutamente il tasto per selezionare le impostazioni di temperatura e fermarsi in corrispondenza dell'opzione desiderata.
- 6 3 secondi dopo aver selezionato la temperatura, l'apparecchio inizierà a riscaldare l'acqua, con la spia della temperatura selezionata che inizia a lampeggiare.
- 7 Quando l'acqua raggiunge la temperatura desiderata, il segnale si spegne e si stabilizza e l'apparecchio emette un segnale acustico.
- 8 Dopo 10 secondi la luce si affievolisce e continua a visualizzare la temperatura corrente mentre l'acqua si raffredda.

### ATTENZIONE:

- In qualsiasi momento è possibile interrompere la procedura di riscaldamento premendo il pulsante della base oppure sollevando l'apparecchio dalla base stessa.
- Attenzione: durante e in seguito all'ebollizione, la parte superiore dell'apparecchio si surriscalda.
- Per attivare e disattivare le notifiche sonore occorre tenere premuto a lungo il pulsante di accensione della base. La notifica attivata sarà indicata da un doppio segnale acustico e quella disattivata da un unico suono.
- Verificare che la qualità dell'acqua locale sia adatta al consumo potabile non bollita, altrimenti far bollire prima l'acqua e lasciarla raffreddare alla corretta temperatura. Attenzione: la temperatura massima raggiunta può variare a seconda del livello dell'acqua nell'apparecchio e delle condizioni locali. Assicurarsi che la temperatura sia sempre corretta in caso di somministrazione ai bambini.

### Pulizia e manutenzione

Pulire e curare bene l'apparecchio, all'occorrenza, assicurerà all'apparecchio un servizio duraturo nel tempo. Dopo ogni utilizzo, effettuare una pulizia accurata.

- Scollegare sempre l'apparecchio e assicurarsi che si raffreddi completamente prima di pulirlo.
- Non immergere l'apparecchio nell'acqua durante la pulizia.



- Pulire la parte esterna dell'apparecchio con un panno morbido e umido. Non utilizzare detergenti abrasivi, pagliette metalliche o altri materiali abrasivi per pulire l'apparecchio.
- Una volta effettuato il lavaggio e l'asciugatura, riposizionare l'apparecchio sulla sua base.



### Rimuovere il calcare dall'apparecchio

Si consiglia di rimuovere il calcare dall'apparecchio una volta ogni due mesi. Preparare la soluzione anticalcare secondo le disposizioni del suo produttore in un contenitore separato, riempire l'apparecchio e portarlo a ebollizione. Pulire l'apparecchio riempiendolo con acqua fresca, filtrata e fredda fino alla linea MAX. Il filtro anticalcare può essere rimosso e messo in lavastoviglie o pulito a mano.

### Pulizia del filtro anticalcare

- Premere la linguetta per sbloccare il filtro e rimuoverlo.
- Pulire il filtro con normale sapone per piatti o metterlo in lavastoviglie.
- Inserire le linguette di fissaggio nelle fessure e spingerle verso l'alto per bloccare il filtro in posizione.

## **SMALTIMENTO**



Questo simbolo sul prodotto o sulla confezione indica che il prodotto non deve essere smaltito insieme ai rifiuti domestici. Per riciclare il prodotto, consegnarlo ad un punto di raccolta ufficiale in grado di rimuovere e riciclare la batteria e le parti elettriche in modo sicuro e professionale. Rispettare le disposizioni locali per quanto riguarda la raccolta differenziata di prodotti elettrici.

## **Assistenza e servizio clienti**

Quando si contatta il servizio clienti, assicurarsi di disporre dei seguenti dati: Modello e numero di serie. Le informazioni si trovano sulla targhetta di identificazione. In virtù della politica seguita da Aarke per lo sviluppo continuo dei propri prodotti, le specifiche, i colori e i dettagli dei nostri prodotti e di quelli citati nel presente manuale sono passibili di modifiche senza alcun preavviso.

## **Risoluzione Dei Problemi**

Per la risoluzione dei problemi, contattare l'assistenza clienti, [support@aarke.com](mailto:support@aarke.com), o scansionare il codice QR.



*Aarke si riserva il diritto di modificare prodotti, informazioni e specifiche tecniche senza preavviso.*

Aarke ELEKTRIČNO KUHALO ZA VODU 1,2L/ fl oz 40,6

Model A1240-1253

**PRIJE UPORABE PAŽLJIVO PROČITAJTE OVE UPUTE. SPREMITE ZA KASNIJI OSVRT.**

Grafikoni i crteži u ovim uputama namijenjeni su isključivo za ilustraciju i mogu se razlikovati od stvarnog proizvoda.

**Dijelovi**

**A** Poklopac

**B** Posuda kuhala

**C** Drška

**D** Gumb za otvaranje poklopca

**E** Postolja za napajanje

**F** Gumb za uključivanje/isključivanje i postavljanje temperature

**G** Lijevak za lijevanje

**H** Filtar za kamenac

**I** Pokazatelji temperature

**J** Kabel za napajanje

**Važne zaštitne odredbe**

Ovaj je uređaj namijenjen samo za kućnu uporabu i nije prikladan za komercijalnu uporabu. Kada koristite električne uređaje, uvijek trebate poduzeti osnovne mjere opreza kako biste izbjegli požar, strujni udar, opekline i druge ozljede i oštećenja. Pažljivo pročitajte ove upute za uporabu i sigurnost. Za informacije o pregledu, popravcima i prilagodabama se obratite našoj službi za korisnike; ne pokušavajte sami popraviti uređaj.

HR

**Pročitajte sve upute**

- Ovaj uređaj mogu koristiti djeca u dobi od 8 i više godina ako su pod nadzorom ili su upućena u sigurnu uporabu uređaja te ako razumiju povezane opasnosti. Čišćenje i održavanje ne smiju obavljati djeca, osim ako nisu starija od 8 godina i pod nadzorom.
- Uređaje i kabel za napajanje držite izvan dohvata djece mlađe od 8 godina.
- Uređaje mogu koristiti osobe s ograničenim fizičkim, senzornim ili mentalnim sposobnostima ili s nedostatkom iskustva i znanja, ako su pod nadzorom odnosno ako su upućene u sigurnu upotrebu uređaja i razumiju povezane opasnosti.
- Djeca se ne smiju igrati s uređajem. Ako su djeca nazočna tijekom uporabe uređaja, držite ih na sigurnoj udaljenosti.
- Koristite uređaj u skladu s ovim uputama. Svaka nepravilna uporaba može dovesti do strujnog udara ili drugih opasnosti.
- Ako je kabel za napajanje oštećen, mora ga zamijeniti proizvođač, njegov servisni zastupnik ili slično kvalificirana osoba kako bi se izbjegla opasnost.
- Uređaj je namijenjen za uporabu samo s priloženim postoljem za napajanje.



- Ovaj je uređaj namijenjen za uporabu u kućanstvu i sličnim primjenama, kao što su:
  - kuhinjski prostori za osoblja u trgovinama, uredima i drugim radnim okruženjima,
  - farme,
  - za potrebe gostiju u hotelima, motelima i drugim smještajnim objektima,
  - okruženja tipa prenočište s doručkom.
- Nemojte uporabljati uređaj ako je oštećen, nakon što je bio u kvaru odnosno se ošteti na neki drugi način.
- Izbjegavajte prolijevanje tekućine po priključku.
- Površina grijača podložna je zaostalom zagrijavanju nakon uporabe.
- Ovaj uređaj nije namijenjen zagrijavanju drugih tekućina osim vode. U uređaj treba ulijevati samo svježju, filtriranu, hladnu vodu. Nemojte koristiti vruću vodu.
- Nemojte koristiti uređaj ako je njegova drška labava ili oštećena.
- Ovaj uređaj mora biti priključen na uzemljenu utičnicu.
- Prije priključivanja uređaja na električnu mrežu, provjerite odgovara li napon naveden na natpisnoj pločici koja se nalazi na dnu uređaja, naponu u vašem domu. Ako ne odgovara, obratite se svom prodavaču i nemojte koristiti uređaj.
- Kada voda dosegne zadanu temperaturu uređaj će se automatski isključiti. Ako želite zaustaviti postupak grijanja prije nego što se uređaj automatski isključiti, pritisnite gumb na postolju.
- Uređaj je osmišljen tako da se u nenormalnim radnim uvjetima odspoji od električnog napajanja. Ako uređaj slučajno uključite bez vode, aktivirat će se zaštita od suhog vrenja.
- Ako uređaj ikad bude izložen suhom vrenju, lampica napajanja će se isključiti. Ostavite da se ohladi 15 minuta prije ponovnog punjenja hladnom vodom. Za to vrijeme sigurnosno odspajanje će se automatski poništiti.
- Postavite uređaj na stabilnu i ravnu površinu.
- Uvijek napunite uređaj vodom prije nego što ga uključite. Nikada nemojte puniti vodu preko maksimalno dopuštene razine. Ako se uređaj prepuni, može doći do prskanja vrela vode.
- Nemojte koristiti ovaj uređaj na otvorenom ili u vlažnom okruženju.
- Prije nego što ga podignete s postolja provjerite je li uređaj isključen.
- Nemojte podizati uređaj s postolja za napajanje kada radi.
- Nikada ne uranjajte uređaj ili kabel za napajanje u vodu ili bilo koju drugu tekućinu. Ne dopustite da tekućina dospije na električne dijelove ovog uređaja.
- Ne dopustite djeci da povlače kabel za napajanje ili prevrnu uređaj.
- Pazite da kabel za napajanje ne visi s radne površine.
- Vanjska površina uređaja se tijekom uporabe može zagrijati. Pri korištenju uređaja budite oprezni i koristite predviđenu dršku ili gumbe.
- Nikada nemojte koristiti uređaj s otvorenim poklopcem.
- Da biste odspojili uređaj, najprije ga isključite, a zatim izvucite utikač iz utičnice. Nemojte povlačiti kabel kako biste izvukli utikač iz utičnice i utikač nemojte izvlačiti mokrom rukom.

- Nemojte otvarati poklopac kad para izlazi iz lijevka uređaja.
- Uređaj nemojte koristiti u blizini zidova i namještaja kako ih ne biste oštetili parom.
- Kada se uređaj ne koristi i prije čišćenja izvadite utikač iz utičnice. Prije stavljanja ili uklanjanja dijelova i prije čišćenja ostavite da se uređaj ohladi.
- Nemojte čistiti uređaj abrazivnim sredstvima za čišćenje, jastučićima od čelične vune ili drugim abrazivnim materijalom. Za upute kako očistiti površine u dodiru s hranom, pogledajte odjeljak <Čišćenje i održavanje>.
- Nemojte stavljati uređaj na ili blizu vrućeg električnog ili plinskog plamenika ili u prethodno zagrijanu pećnicu.

## Rukovanje proizvodom

### Prije prve uporabe

Uklonite ambalažni materijal, etikete i naljepnice s uređaja, osim natpisne pločice koja se nalazi ispod uređaja i postolja za napajanje. Očistite uređaj tako da ga napunite čistom, nezagrijanom vodom do oznake „MAX“. Uključite uređaj tako da voda zavri. Ostavite da se uređaj ohladi 5 minuta prije nego što ponovite taj postupak. Prokuhajte vodu u uređaju najmanje 2 puta prije nego što prokuhate vodu za piće i obrišite uređaj vlažnom krpom.

### Korištenje proizvoda

- 1 Priključite uređaj na električnu mrežu.
- 2 Pritisnite gumb da otvorite poklopac i napunite uređaj odgovarajućom količinom vode. Pazite da ne puniti ispod minimalne razine odnosno iznad unutarnje oznake maksimalne razine punjenja.
- 3 Zatvorite poklopac i provjerite je li pravilno pričvršćen.
- 4 Postavite uređaj na postolje za napajanje.
- 5 Da biste aktivirali uređaj pritisnite gumb na postolju za napajanje. Za prebacivanje između postavki temperature pritisnite gumb nekoliko puta i zaustavite se kada indikator bude na željenoj postavki.
- 6 3 sekunde nakon odabira temperature, uređaj će početi zagrijavati vodu, što potvrđuje indikator odabrane temperature koji počinje pulsirati.
- 7 Kada voda dosegne željenu temperaturu, indikator će prestati pulsirati i početi će svijetliti, a uređaj će se oglasiti zvučnim signalom.
- 8 Nakon 10 sekundi svjetlo će se prigušiti i nastaviti prikazivati trenutnu temperaturu dok se voda hladi.

### IMAJTE NA UMU!

- Postupak grijanja može se zaustaviti u bilo kojem trenutku pritiskom na gumb za uključivanje ili podizanjem uređaja s postolja za napajanje.
- Oprez! Tijekom i nakon vrenja gornji dio uređaja postaje vruć.
- Zvučni signali mogu se omogućiti i onemogućiti dugim pritiskom na gumb na postolju za napajanje. Omogućavanje signala se označava dvostrukim

zvučnim signalom, a onemogućavanje jednim zvučnim signalom.

- Provjerite je li kvaliteta vode u vašem području odobrena za piće bez prokuhavanja ili najprije prokuhajte vodu i ostavite da se ohladi na odgovarajuću temperaturu. Imajte na umu da se postignuta temperatura može razlikovati u zavisnosti od razine vode u uređaju i lokalnih uvjeta. Ako je voda namijenjena za bebu uvijek ponovo ručno provjerite temperaturu.

### Čišćenje i održavanje

Pravilno čišćenje i održavanje po potrebi osigurat će dugi radni vijek ovog uređaja. Očistite ga nakon svake uporabe.

- Prije čišćenja uvijek izvucite utikač iz utičnice i provjerite je li se uređaj dovoljno ohladio.
- Tijekom čišćenja uređaj nemojte uranjati u vodu.



- Za čišćenje vanjske površine uređaja koristite meku, vlažnu krpu. Nemojte čistiti uređaj abrazivnim sredstvima za čišćenje, jastučićima od čelične vune ili drugim abrazivnim materijalima.
- Nakon čišćenja i sušenja postavite uređaj na njegovo postolje.



### Uklanjanje kamenca s proizvoda

Preporučujemo da uklanjanje kamenca s uređaja obavljate svaka dva mjeseca. U zasebnoj posudi pripremite otopinu za uklanjanje kamenca prema specifikacijama proizvođača, napunite uređaj i prokuhajte. Očistite uređaj tako da ga napunite svježom, filtriranom, nezagrijanom vodom do oznake MAX. Filtar za uklanjanje kamenca može se ukloniti i oprati u perilici posuđa ili oprati ručno.

### Čišćenje filtra od kamenca

- Pritisnite jezičak da otključate filtar i uklonite ga.
- Očistite filtar običnim deterdžentom za posuđa ili ga stavite u perilicu posuđa.
- Umetnite kukice u utore i gurnite jezičak prema gore kako biste učvrstili filtar.

### Zbrinjavanje

 Ovaj simbol na proizvodu ili ambalaži označava da se s proizvodom ne smije postupati kao s otpadom iz kućanstva. Da biste reciklirali svoj proizvod, odnesite ga na službeno sabirno mjesto na kojem se električni dijelovi mogu sigurno i profesionalno ukloniti i zbrinuti. Pridržavajte se pravila odvojenog prikupljanja električnih proizvoda u vašoj zemlji.

### **Služba za korisnike i servisna služba**

Pobrinite se da prilikom obraćanja službi za korisnike kod sebe imate sljedeće podatke: Model i serijski broj. Informacije možete pronaći na natpisnoj pločici. Sukladno politici kontinuiranog poboljšanja proizvoda tvrtke Aarke, specifikacije, boje i detalji naših proizvoda, kao i oni navedeni u ovim uputama, podložni su promjenama bez prethodne najave.

### **Rješavanje problema**

Za rješavanje problema obratite se službi za korisnike, [support@aarke.com](mailto:support@aarke.com) ili skenirajte QR kôd.



*Tvrtka Aarke zadržava pravo izmjene proizvoda, informacija i specifikacija bez prethodne najave.*

# CS NÁVOD K POUŽITÍ

Elektrická varná konvice Aarke ELECTRIC KETTLE 1,2 l  
Model A1240-1253

## **PŘED POUŽITÍM SI PEČLIVĚ PŘEČTĚTE TENTO NÁVOD. ULOŽTE JEJ PRO BUDOUCÍ POUŽITÍ.**

Grafika a nákresy v této příručce slouží pouze pro ilustraci a mohou se lišit od skutečného výrobku.

### **Součásti**

- |                                     |   |
|-------------------------------------|---|
| <b>A</b> Víko                       | <b>F</b> Tlačítko zapnutí/vypnutí a nastavení teploty |
| <b>B</b> Konvice                    | <b>G</b> Výlevný zobáček                              |
| <b>C</b> Rukojeť                    | <b>H</b> Filtr vodního kamene                         |
| <b>D</b> Tlačítko pro otevření víka | <b>I</b> Indikátory teploty                           |
| <b>E</b> Napájecí základna          | <b>J</b> Napájecí kabel                               |

## **Důležitá bezpečnostní opatření**

Tento spotřebič je určen pouze pro použití v domácnosti, není vhodný pro komerční použití. Při používání elektrických spotřebičů je třeba vždy dodržovat základní bezpečnostní opatření, aby nedošlo k požáru, úrazu elektrickým proudem, popálení nebo jiným zraněním a škodám. Pečlivě si přečtěte tyto provozní a bezpečnostní pokyny. Chcete-li získat informace o možnostech kontroly, opravy a seřízení, obraťte se na náš zákaznický servis; nepokoušejte se spotřebič opravovat sami.

### **Přečtěte si všechny pokyny**

- Tento spotřebič mohou používat děti od 8 let, pokud jsou pod dohledem nebo byly poučeny o bezpečném používání spotřebiče a pokud chápou související rizika. Čištění a uživatelskou údržbu nesmějí provádět děti, pokud nejsou starší 8 let a nejsou pod dohledem.
- Spotřebič a jeho kabel uchovávejte mimo dosah dětí mladších 8 let.
- Spotřebiče mohou používat osoby se sníženými fyzickými, smyslovými nebo duševními schopnostmi nebo osoby s nedostatečnými zkušenostmi a znalostmi, pokud jim byl poskytnut dohled nebo byly poučeny o používání spotřebiče bezpečným způsobem a chápou související rizika.
- Děti si se spotřebičem nesmějí hrát. Pokud jsou při používání spotřebiče přítomny děti, udržujte je v bezpečné vzdálenosti.
- Spotřebič používejte v souladu s tímto návodem, jakékoli nesprávné použití může způsobit úraz elektrickým proudem nebo jiná nebezpečí.
- Dojde-li k poškození napájecího kabelu, musí jej vyměnit výrobce, jeho servisní zástupce nebo podobně kvalifikovaná osoba. Tím se předejde možnému nebezpečí.

CS

- Spotřebič lze používat pouze s dodanou napájecí základnou.
- Tento spotřebič je určen pro použití v domácnosti a k podobným způsobům použití, například k použití:
  - v kuchyňkách pro zaměstnance v obchodech, kancelářích a jiných pracovních prostředích;
  - na zemědělských statcích;
  - zákaznicky v hotelech, motelech a dalších obytných prostorech;
  - v prostředích typu penzion.
- Nepoužívejte spotřebič, pokud je poškozený, má poruchu nebo byl jakýmkoli způsobem narušen.
- Vyvarujte se rozdílné kapalin na konektor.
- Povrch topného tělesa je po použití vystaven zbytkovému teplu.
- Tento spotřebič není určen k ohřevu jiné kapaliny než vody. Ve spotřebiči používejte pouze čerstvou, filtrovanou, studenou vodu. Nepoužívejte horkou vodu.
- Nepoužívejte spotřebič, pokud má uvolněnou nebo poškozenou rukojeť.
- Tento spotřebič musí být zapojen do uzemněné zásuvky.
- Před připojením spotřebiče k elektrické síti se ujistěte, že napětí uvedené na typovém štítku, který se nachází na spodní straně spotřebiče, odpovídá napětí ve vaší domácnosti. Pokud tomu tak není, kontaktujte prodejce a spotřebič nepoužívejte.
- Jakmile voda dosáhne nastavené teploty, spotřebič se automaticky vypne. Pokud chcete zastavit ohřev před automatickým vypnutím spotřebiče, stiskněte tlačítko na základně.
- Spotřebič je navržen tak, aby při abnormálních provozních podmínkách odpojil elektrické napájení od prvku pod napětím. Pokud dojde k náhodnému zapnutí spotřebiče bez vody, bude fungovat ochrana proti ohřevu na sucho.
- Pokud spotřebič někdy začne fungovat na sucho, kontrolka napájení zhasne. Vyčkejte 15 minut, dokud konvice nevychladne, a pak ji můžete opět naplnit studenou vodou. Během této doby se bezpečnostní pojistka automaticky resetuje.
- Spotřebič postavte na stabilní rovný povrch.
- Spotřebič před zapnutím vždy naplňte vodou. Nikdy nedávejte do spotřebiče více vody, než je ukazuje ryska maximální hladiny vody. Při přeplnění spotřebiče může dojít k vystříknutí vařící vody.
- Nepoužívejte tento spotřebič venku nebo ve vlhkých prostorech.
- Než spotřebič sejmete ze základny, ujistěte se, že je vypnutý.
- Během provozu nesnímejte spotřebič z napájecí základny.
- Nikdy nedávejte spotřebič nebo kabel do vody nebo jiné kapaliny. Nedovolte, aby kapalina pronikla do elektrických součástí tohoto spotřebiče.
- Nedovolte dětem tahat za napájecí kabel nebo převrhnout spotřebič.
- Dbejte na to, aby napájecí kabel nepřesahoval přes povrch pracovní desky.
- Vnější povrch spotřebiče se může během používání zahřívát, dbejte proto při používání spotřebiče zvýšené opatrnosti a používejte k tomu určené rukojeti nebo tlačítka.

- Nikdy nepoužívejte spotřebič s otevřeným víkem.
- Chcete-li spotřebič odpojit, nejprve jej vypněte a poté vytáhněte zástrčku ze zásuvky. Chcete-li spotřebič odpojit od elektrické sítě, netahejte za kabel a neodpojujte jej mokrou rukou.
- Když ze zobáčku vychází pára, neotvírejte víko.
- Nepoužívejte spotřebič u stěn a nábytku, abyste je nepoškodili párou.
- Když spotřebič nepoužíváte a před jeho čištěním jej vždy vypojte ze zásuvky. Dříve než nasadíte nebo sejmete díly a než začnete spotřebič čistit, nechte jej vychladnout.
- Spotřebič nečistěte brusnými čistícími prostředky, drátěnkami ani jiným abrazivním materiálem. Postup čištění povrchů, které přicházejí do styku s potravinami, naleznete v části <Čištění a údržba>.
- Neumisťujte spotřebič na horký elektrický nebo plynový vaříč nebo do jeho blízkosti, ani do vyhřáté trouby.

## Jak výrobek používat

### Před prvním použitím

Odstraňte ze spotřebiče obalové materiály, štítky a nálepky, s výjimkou výrobního štítku se základními údaji umístěného na spodní straně spotřebiče a napájecí základny. Spotřebič vyčistěte tak, že jej naplníte čistou studenou vodou po rysku „MAX“. Zapněte spotřebič, aby se voda začala vařit. Než proces zopakujete, nechte spotřebič 5 minut vychladnout. Před použitím vody na pití ji alespoň 2krát převařte a následně konvici vytřete vlhkým hadříkem.

### Používání výrobku

- 1 Připojte spotřebič k elektrické síti.
- 2 Stiskněte tlačítko pro otevření víka a naplňte spotřebič požadovaným množstvím vody. Dejte pozor, abyste nenaplnili konvici pod rysku minimální hladiny nebo nad rysku maximální hladiny.
- 3 Zavřete víko a zkontrolujte, zda správně zapadlo.
- 4 Umístěte spotřebič na napájecí základnu.
- 5 Napájecí základnu aktivujte stisknutím tlačítka na napájecí základně. Opakovanými stisky tlačítka přepínejte nastavení teploty a zastavte se, jakmile se rozsvítí požadovaná možnost.
- 6 Po třech sekundách od výběru teploty začne spotřebič ohřívat vodu, což je signalizováno tím, že kontrolka zvolené teploty začne blikat.
- 7 Když voda dosáhne požadované teploty, kontrolka přestane blikat a spotřebič vydá zvukový signál.
- 8 Po 10 sekundách kontrolka zhasne a bude nadále zobrazovat aktuální teplotu, jak se voda ochlazuje.

### UPOZORNĚNÍ!

- Ohřívání lze kdykoli zastavit stisknutím tlačítka na základně nebo zvednutím

spotřebiče ze základny.

- Pozor! Horní část spotřebiče je během ohřevu vody i po jeho ukončení horká.
- Zvuková upozornění lze zapnout nebo vypnout dlouhým stisknutím tlačítka na základně. Zapnutí funkce upozorňování bude signalizováno dvojitým pípnutím a její vypnutí jedním pípnutím.
- Ujistěte se, že je kvalita místní vody vhodná k pití bez převaření, nebo vodu nejprve převařte a nechte ji vychladnout na správnou teplotu. Upozorňujeme, že dosažená teplota se může lišit v závislosti na hladině vody ve spotřebiči a místních podmínkách. Pokud budete vodu dávat dítěti, vždy rukou překontrolujte teplotu.

### Čištění a údržba

Pokud spotřebič správně čistíte a v případě potřeby o něj pečujete, bude vám sloužit dlouhá léta. Po každém použití jej vyčistěte.

- Před čištěním vždy spotřebič vypojte ze zásuvky a ujistěte se, že dostatečně vychladl.
- Při čištění nepoňujte spotřebič do vody.



- K čištění vnějšku spotřebiče použijte měkký vlhký hadřík. Spotřebič nečistěte brusnými čisticími prostředky, drátěnkami ani jiným abrazivními materiály.
- Když spotřebič vyčistíte a vysušíte, znovu jej nasadte na základnu.



### Odstraňování vodního kamene

Doporučujeme odstraňovat vodní kámen ze spotřebiče jednou za dva měsíce. Připravte roztok na odstraňování vodního kamene podle specifikace výrobce přípravku do samostatné nádoby, naplňte spotřebič a roztok nechte přejít varem. Spotřebič vyčistěte tak, že jej naplníte čerstvou, filtrovanou studenou vodou až po rysku MAX. Filtr proti vodnímu kameni lze vyjmout a vložit do myčky nádobí nebo vyčistit ručně.

### Čištění filtru vodního kamene

- Stisknutím západky filtr odjistíte a vyjměte jej ze spotřebiče.
- Filtr vyčistěte obyčejným přípravkem na mytí nádobí nebo jej vložte do myčky.
- Vložte háčky do drážek a posunutím západky směrem nahoru filtr zajistěte.



## Likvidace



Tento symbol na výrobku nebo na jeho obalu označuje, že se s výrobkem nesmí nakládat jako s domovním odpadem. Chcete-li výrobek recyklovat, odevzdejte jej na sběrném místě, které dokáže odstranit a recyklovat elektrické části bezpečným a profesionálním způsobem. Dodržujte předpisy své země pro oddělený sběr elektrozařízení.

## Péče o zákazníky a servis

Pokud budete kontaktovat zákaznický servis, ujistěte se, že máte k dispozici následující údaje: Model a sériové číslo. Tyto informace naleznete na výrobním štítku. Vzhledem k neustálému vývoji výrobků společnosti Aarke se specifikace, barvy a detaily našich výrobků a výrobků uvedených v tomto návodu mohou změnit bez předchozího upozornění.

## Řešení problémů

Chcete-li vyřešit nějaký problém, obraťte se na zákaznickou podporu na adrese [support@aarke.com](mailto:support@aarke.com) nebo naskenujte QR kód.



*Aarke si vyhrazuje právo na změnu výrobků, informací a specifikací bez předchozího upozornění.*

# HU HASZNÁLATI UTASÍTÁS

Aarke ELECTRIC KETTLE 1,2 l / fl oz 40,6

Modell: A1240-1253

## HASZNÁLAT ELŐTT KÉRJÜK, OLVASSA EL FIGYELMESEN EZEKET AZ UTASÍTÁSOKAT. ŐRIZZE MEG A JÖVŐBENI REFERENCIAHOZ.

A jelen kézikönyvben található grafikák és rajzok kizárólag illusztrációs célokat szolgálnak, és eltérhetnek a tényleges terméktől.

### Komponensek

- |                          |   |
|--------------------------|---|
| <b>A</b> Fedél           | <b>F</b> BE/KI és hőmérséklet-beállító gomb |
| <b>B</b> Kancsó          | <b>G</b> Kifolyócső                         |
| <b>C</b> Fogantyú        | <b>H</b> Vízkészűrő                         |
| <b>D</b> Fedélnyitó gomb | <b>I</b> Hőmérséklet-jelzőfények            |
| <b>E</b> Hálózati talp   | <b>J</b> Tápkábel                           |

### Fontos óvintézkedések

Ez a készülék kizárólag háztartási használatra készült, kereskedelmi célú használatra nem alkalmas. Elektromos készülékek használatakor mindig be kell tartani az alapvető biztonsági óvintézkedéseket a tüzek, áramütések, égési sérülések, illetve egyéb sérülések és károk elkerülése érdekében. Olvassa el figyelmesen ezt a kezelési és biztonsági utasítást. A vizsgálatra, javításra és beállításokra vonatkozó információkért forduljon ügyfélszolgálatunkhoz; ne próbálja meg saját maga megjavítani a készüléket.

#### Olvassa el az összes utasítást

- Ezt a készüléket 8 éves és annál idősebb gyermekek akkor használhatják, ha felügyelet alatt vannak, vagy eligazítást kaptak a készülék biztonságos használatára vonatkozóan, és ha megértették az ezzel járó veszélyeket. A tisztítást és a felhasználói karbantartást kizárólag 8 évesnél idősebb gyermekek felügyelet mellett végezhetik.
- Tartsa a készüléket és a kábelét 8 év alatti gyermekek elől elzárva.
- A készüléket csökkent fizikai, érzékszervi vagy szellemi képességű személyek, illetve olyanok is használhatják, akiknek hiányoznak a tapasztalatai és ismeretei, ha felügyeletet vagy oktatást kaptak a készülék biztonságos használatára vonatkozóan, és megértették az ezzel járó veszélyeket.
- Gyermekek nem játszhatnak a készülékkel. Ha a készülék használata közben gyermekek vannak jelen, tartsa őket biztonságos távolságban.
- Használja a készüléket a jelen utasításnak megfelelően, bármilyen helytelen használat áramütést vagy más veszélyeket okozhat.
- Ha a tápkábel megsérül, a veszély elkerülése érdekében a gyártóval, szerviz-munkatárssal vagy hasonlóan képzett személlyel kell cseréltetni.

HU

- A készülék kizárólag a mellékelt hálózati talppal használható.
- Ezt a készüléket háztartásban és hasonló alkalmazásokban való használatra szánják, mint például:
  - üzletek, irodák és egyéb munkakörnyezetek személyzeti konyháiban;
  - gazdasági épületekben;
  - az ügyfelek használatára szállodákban, motelekben és egyéb lakókönyezetekben;
  - szoba reggelivel típusú környezetekben.
- Ne működtesse a készüléket, ha sérült, hibásan működik vagy bármilyen módon megrongálódott.
- Kerülje a csatlakozóra történő kiömlést.
- A fűtőelem felületén használat után maradékhő keletkezik.
- A készülékkel kizárólag víz lehet melegíteni. Csak friss, szűrt hideg vizet szabad a készülékben használni. Ne használjon forró vizet.
- Ne használja a készüléket, ha a fogantyúja laza vagy sérült.
- Ezt a készüléket földelt konnektorhoz kell csatlakoztatni.
- Mielőtt csatlakoztatja a készüléket a hálózati áramforráshoz, győződjön meg arról, hogy a készülék alján található adattáblán feltüntetett feszültség megfelel az otthonában használt feszültségnek. Ha nem ez a helyzet, forduljon a kereskedőhöz, és ne használja a készüléket.
- A készülék automatikusan kikapcsol, ha a víz elérte a beállított hőmérsékletet. Ha le szeretné állítani a fűtési folyamatot, mielőtt a készülék automatikusan kikapcsol, nyomja meg a talpon lévő gombot.
- A készüléket úgy tervezték, hogy a rendellenes üzemi körülmények között leválassza a feszültség alatt álló áramellátást. Ha a készüléket véletlenül nélkül kapcsolják be, a szárazon forralás elleni védelem működésbe lép.
- Ha a készüléket szárazon forralják, a tápfeszültség-jelzőfény kialszik. Hagyja 15 percig hűlni, mielőtt újra töltené hideg vízzel. A biztonsági lekapcsolás ez idő alatt automatikusan visszaáll.
- A készüléket stabil, sík felületen helyezze el.
- Mindig töltsön vizet a készülékbe, mielőtt bekapcsolná. Soha ne töltsön be több vizet, mint a maximálisan elfogadható vízszint. Ha a készüléket túltöltik, a forró víz kilövellhet.
- Ne használja ezt a készüléket kültéren vagy nedves helyen.
- Gondoskodjon róla, hogy a készülék ki legyen kapcsolva, mielőtt eltávolítja a talpról.
- Működés közben ne vegye le a készüléket a hálózati talpról.
- Sose merítse a készüléket vagy a kábelt vízbe vagy bármilyen más folyadékba. Ne engedje, hogy folyadék kerüljön a készülék elektromos részeibe.
- Akadályozza meg, hogy a gyermekek meghúzzák a hálózati kábelt vagy felborítsák a készüléket.
- Ügyeljen arra, hogy a hálózati kábel ne lógjon túl a munkalap felületén.
- A készülék külső felülete használat közben felforrósodhat, kérjük, legyen óvatos a készülék használatakor, és használja az erre a célra szolgáló fogantyút vagy gombokat.

- Sose használja a készüléket nyitott fedéllel.
- A készülék áramtalanításához először kapcsolja ki a készüléket, majd húzza ki a dugót a fali konnektorból. Ne húzza a kábelt a hálózatról való leválasztásnál és ne nedves kézzel húzza ki a csatlakozót.
- Ne nyissa ki a fedelet, amikor gőz jön ki a kifolyócsőből.
- Ne használja a készüléket falak és bútorok mellett, nehogy a gőz károsítsa a falakat és a bútorokat.
- Használaton kívül és tisztítás előtt húzza ki a konnektorból. Hagyja kihűlni az alkatrészek fel- és leszerelése, valamint a készülék tisztítása előtt.
- Ne tisztítsa a készüléket súrolószerekkel, acélgyapotpárnákkal vagy más súrolóanyaggal. Az élelmiszerekkel érintkező felületek tisztítását lásd a <Tisztítás és karbantartás> részben.
- Ne helyezze a készüléket forró főzőlappra vagy gázégőre vagy annak közelébe, illetve forró sütőbe.

## A termék működtetése

### Az első használat előtt

Távolítsa el a készülékről a csomagolóanyagokat, címkéket és matricákat, kivéve a készülék és a hálózati talp alatt található adattáblát. Tisztítsa meg a készüléket oly módon, hogy feltölti a „MAX” szintjelzésig tiszta, hideg vízzel. Kapcsolja be a készüléket, hogy a víz felforrjon. Hagyja a készüléket 5 percig hűlni, mielőtt megismételné a folyamatot. Forraljon vizet a készülékben legalább kétszer, mielőtt ivóvizet forralna, és tőrlje le nedves ruhával.

### A termék használata

- 1 Csatlakoztassa a készüléket az elektromos hálózathoz.
- 2 Nyomja meg a gombot a fedél kinyitásához és töltsen meg a készüléket a kívánt mennyiségű vízzel. Ügyeljen rá, hogy ne töltsen a minimális töltési szint jele alá, illetve a maximális töltési szint jele fölé.
- 3 Csukja le a fedelet, és győződjön meg róla, hogy megfelelően bepattan.
- 4 Helyezze a készüléket a hálózati talpra.
- 5 Nyomja meg a hálózati talp gombját a bekapcsoláshoz. Nyomja meg többször a gombot a hőmérséklet-beállítások közötti váltáshoz, és álljon meg, amikor a fény a kívánt beállításnál van.
- 6 A hőmérséklet kiválasztása után 3 másodperccel a készülék elkezd melegíteni a vizet, ekkor a kiválasztott hőmérsékletet jelző lámpa villogni kezd.
- 7 Amikor a víz eléri a kívánt hőmérséklet-beállítást, a lámpa villogása megszűnik és stabilan világít, a készülék pedig sípoló hangot ad ki.
- 8 10 másodperc múlva a lámpa elhalványul, és a víz lehűlése közben továbbra is az aktuális hőmérsékletet mutatja.

## FIGYELEM!

- A fűtési folyamat bármikor leállítható a hálózati talp gombjának megnyomásával vagy a készüléknek a hálózati talpról való felemelésével.
- Vigyázat! A készülék felső része felforrósodik forralás közben és után.
- A hangjelzések értesítéseket a hálózati talp gombjának hosszan történő megnyomásával lehet engedélyezni és letiltani. Az engedélyezett értesítést dupla hangjelzés, a letiltott értesítést pedig egyetlen hangjelzés jelzi.
- Győződjön meg róla, hogy a helyi víz minősége ivásra alkalmas-e forralás nélkül, vagy először forralja fel a vizet, és hagyja lehűlni a megfelelő hőmérsékletre. Vegye figyelembe, hogy az elért hőmérséklet a készülékben lévő vizszint és a helyi körülmények függvényében változhat. Mindig ellenőrizze duplán a hőmérsékletet, ha a vizet kisbabának adja.

## Tisztítás és karbantartás

A megfelelő tisztítás és a szükség szerinti karbantartás biztosítja, hogy a készülék éveken át működjön. Használat után minden alkalommal tisztítsa meg.

- Tisztítás előtt mindig húzza ki a készüléket a konnektorból és győződjön meg róla, hogy megfelelően lehült.
- Ne merítse a készüléket vízbe, amikor tisztítja.



- A készülék külsejét puha, nedves ruhával tisztítsa meg. Ne tisztítsa a készüléket súrolószerekkel, acélgyapotpárnákkal vagy más súrolóanyagokkal.
- Tisztítás és szárítás után helyezze vissza a készüléket a talpra.



## A termék vízkömentesítése

Javasoljuk, hogy a készüléket kéthavonta vízkömentesítse. Készítse el a vízkömentesítő oldatot a vízköoldó gyártójának specifikációja szerint külön tartályban, töltsen meg a készüléket az oldattal és forralja fel. Tisztítsa meg a készüléket úgy, hogy friss, szűrt, hideg vízzel tölti fel a MAX vonalig. A vízköszűrő kivehető és betehető a mosogatógépbe, vagy kézzel tisztítható.

## Vízköszűrő tisztítása

- Nyomja meg a fület a szűrő kioldásához és távolítsa el.
- Tisztítsa meg a szűrőt normál mosogatószerrel, vagy tegye be a mosogatógépbe.
- Helyezze a horgokat a nyílásokba, és nyomja felfelé a fület a szűrő rögzítéséhez.

### Ártalmatlanítás



Ez a szimbólum a terméken vagy annak csomagolásán azt jelzi, hogy a termék nem kezelhető háztartási hulladékként. A termék újrahasznosításához vigye el azt egy olyan hivatalos gyűjtőhelyre, amely képes az elektromos alkatrészek biztonságos és szakszerű eltávolítására és újrahasznosítására. Kövesse az országában az elektromos termékek elkülönített gyűjtésére vonatkozó szabályokat.

### Ügyfélszolgálat és szerviz

Ha kapcsolatba lép az ügyfélszolgálattal, gondoskodjon arról, hogy a következő adatok rendelkezésre álljanak: Modell és sorozatszám. Ez az információ az adattáblán megtalálható. Az Aarke folyamatos termékfejlesztési irányelvei miatt a termékeink műszaki adatai, színei és részletei, valamint az ebben a kézikönyvben említettek előzetes értesítés nélkül megváltoztathatók.

### Hibaelhárítás

A hibaelhárításhoz kérjük, forduljon az ügyfélszolgálathoz, a [support@aarke.com](mailto:support@aarke.com) címen, vagy skennelje be a QR-kódot.



*Az Aarke fenntartja a jogot a termékek, információk és műszaki adatok előzetes értesítés nélküli megváltoztatására.*

# RO MANUAL DE INSTRUCȚIUNI

FIERBĂTOR ELECTRIC AARKE 1,2 l/fl oz 40,6  
Model A1240-1253

## **CITIȚI CU ATENȚIE ACESTE INSTRUCȚIUNI ÎNAINTE DE UTILIZARE PĂSTRAȚI PENTRU CONSULTARE ULTERIOARĂ.**

Grafica și desenele din acest manual au doar scop ilustrativ și fac obiectul unor variații față de produsul real.

### **Componente**

- |   |                                     |
|---|-------------------------------------|
| <b>A</b> Capac  | <b>G</b> Gură de turnare            |
| <b>B</b> Cană   | <b>H</b> Filtru de calcar           |
| <b>C</b> Mâner  | <b>I</b> Indicatoare de temperatură |
| <b>D</b> Buton de deschidere a capacului  | <b>J</b> Cablu de alimentare        |
| <b>E</b> Bază de alimentare   |                                     |
| <b>F</b> Butonul ON/OFF (PORNIRE/OPRIRE)<br>și butonul de setare a temperaturii |                                     |

### **Măsurile importante de protecție**

Acest aparat este numai pentru uz casnic, nu este potrivit pentru uz comercial. Atunci când utilizați aparate electrice, trebuie respectate întotdeauna măsurile de siguranță de bază pentru a evita incendiile, electrocutările, arsurile sau alte vătămări și deteriorări. Citiți cu atenție aceste instrucțiuni de operare și de siguranță. Contactați serviciul nostru pentru clienți pentru informații despre examinare, reparații și ajustări; nu încercați să reparați singur aparatul.

### **Citiți toate instrucțiunile**

- Acest aparat poate fi utilizat de copii cu vârsta de cel puțin 8 ani dacă sunt supravegheați sau li s-a dat instrucțiuni cu privire la utilizarea în siguranță a aparatului și dacă înțeleg pericolele implicate. Curățarea și întreținerea de către utilizator nu trebuie efectuate de către copii, cu excepția cazului în care aceștia au vârsta mai mare de 8 ani și sunt supravegheați.
- A nu se lăsa la îndemâna copiilor cu vârsta sub 8 ani.
- Aparatele pot fi utilizate de persoane cu capacități fizice, senzoriale sau mentale reduse sau fără experiență și cunoștințe dacă au fost supravegheate sau instruite cu privire la utilizarea în siguranță a aparatului și înțeleg pericolele implicate.
- Copiii nu trebuie să se joace cu aparatul. Dacă sunt prezenți copii în timp ce aparatul este în uz, păstrați-i la o distanță sigură.
- Utilizați aparatul conform acestei instrucțiuni, orice utilizare necorespunzătoare poate cauza electrocutare sau alte pericole.
- În cazul în care cablul de alimentare este deteriorat, acesta trebuie înlocuit

RO

de producător, de agentul său de service sau de persoane calificate în mod similar pentru a evita un pericol.

- Aparatul trebuie utilizat numai cu baza de alimentare furnizată.
- Acest aparat este destinat utilizării în aplicații casnice și similare, cum ar fi:
  - zonele de bucătărie ale personalului din magazine, birouri și alte medii de lucru;
  - ferme;
  - de către clienți în hoteluri, moteluri și alte medii de tip rezidențial;
  - medii de tip pensiune.
- Nu utilizați aparatul dacă este deteriorat, după o defecțiune a aparatului sau dacă acesta a fost deteriorat în vreun fel.
- Evitați vărsarea lichidelor pe conector.
- Suprafața elementului de încălzire este supusă căldurii reziduale după utilizare.
- Acest aparat nu este destinat încălzirii altor lichide decât apa. În aparat trebuie utilizată numai apă proaspătă, filtrată și rece. A nu se utiliza apă fierbinte.
- A nu se utiliza aparatul dacă are un mâner slăbit sau deteriorat.
- Acest aparat trebuie conectat la o priză cu împământare.
- Înainte de a conecta aparatul la rețeaua de alimentare, asigurați-vă că tensiunea indicată pe plăcuța cu date tehnice, situată în partea inferioară a aparatului, se potrivește cu tensiunea din locuința dvs. În caz contrar, contactați distribuitorul și nu utilizați aparatul.
- Aparatul se va opri automat atunci când apa a atins temperatura setată. Dacă doriți să opriți procesul de încălzire înainte ca aparatul să se oprească automat, apăsați butonul de pe bază.
- Aparatul este proiectat să deconecteze alimentarea electrică sub tensiune de la elementul în condiții anormale de funcționare. Dacă aparatul este pornit accidental fără apă, va funcționa dispozitivul de protecție la fierbere.
- Dacă aparatul se usucă vreodată, indicatorul de alimentare se va stinge. Lăsați 15 minute să se răcească înainte de reumplere cu apă rece. Întreruperea de siguranță se va reseta automat în această perioadă.
- Așezați aparatul pe o suprafață plană stabilă.
- Umpleți întotdeauna aparatul cu apă înainte de a-l porni. Nu umpleți niciodată cu apă mai mult decât nivelul maxim acceptabil de apă. Dacă aparatul este supraîncărcat, apa clocotită poate fi evacuată.
- Nu utilizați acest aparat în aer liber sau în zone umede.
- Asigurați-vă că aparatul este oprit înainte de a-l scoate din bază.
- Nu scoateți aparatul din baza sa de alimentare în timpul funcționării.
- Nu scufundați niciodată aparatul sau cablul în apă sau în orice alt lichid. Nu permiteți pătrunderea lichidului în componentele electrice ale acestui aparat.
- Împiedicați copiii să tragă de cablul de alimentare sau să răstoarne aparatul.
- Cablul de alimentare nu trebuie să depășească suprafața blatului de lucru.
- Suprafața exterioară a aparatului se poate încălzi în timpul utilizării, aveți grijă atunci când utilizați aparatul și utilizați mânerul sau butoanele prevăzute.



- Nu utilizați niciodată aparatul cu capacul deschis.
- Pentru a deconecta aparatul, mai întâi opriți aparatul, apoi scoateți ștecherul din priză de perete. Nu trageți de cablu pentru a vă deconecta de la rețeaua de alimentare și nu îl deconectați cu o mână umedă.
- Nu deschideți capacul atunci când aburul iese prin gura de scurgere.
- A nu se utiliza aparatul cu pereți și mobilier, în cazul deteriorării pereților și mobilierului cu abur.
- Deconectați-l de la priză atunci când nu este utilizat și înainte de curățare. Lăsați-l să se răcească înainte de a pune sau de a scoate piese și înainte de a curăța aparatul.
- Nu curățați aparatul cu agenți de curățare abrazivi, tampoane din lână de oțel sau alte materiale abrazive. Cum să curățați suprafețele din alimentele care intră în contact, consultați secțiunea <Curățarea și întreținerea>.
- Nu așezați aparatul pe sau lângă un arzător electric sau pe gaz fierbinte sau într-un cuptor încălzit.

## Operarea produsului dvs.

### Înainte de prima utilizare

Scoateți materialele de ambalare, etichetele și autocolantele din aparat, cu excepția etichetei de clasificare situată sub aparat și baza de alimentare. Curățați aparatul umplându-l cu apă curată și rece până la marcajul de nivel „MAX”. Porniți aparatul pentru a permite fierberea apei. Lăsați aparatul să se răcească timp de 5 minute înainte de a repeta procesul. Fierbeți apa în aparat de cel puțin 2 ori înainte de fierberea apei pentru băut și ștergeți cu o cârpă umedă.

### Utilizarea produsului

- 1 Conectați aparatul la rețeaua de alimentare.
- 2 Apăsăți butonul pentru a deschide capacul și umpleți aparatul cu cantitatea dorită de apă. Asigurați-vă că nu umpleți sub nivelul minim sau peste nivelul maxim intern de umplere.
- 3 Închideți capacul și asigurați-vă că se fixează corect.
- 4 Așezați aparatul pe baza de alimentare.
- 5 Apăsăți butonul de pe baza de alimentare pentru a-l activa. Apăsăți butonul în mod repetat pentru a comuta între setările de temperatură și a opri când lumina este la opțiunea dorită.
- 6 La 3 secunde după selectarea temperaturii, aparatul va începe să încălzească apa, ceea ce este indicat de lumina de temperatură selectată care începe să pulseze.
- 7 Când apa atinge temperatura dorită, lumina se va opri pulsând și va deveni stabilă, iar unitatea va emite un semnal sonor.
- 8 După 10 secunde, lumina se va estompa și va continua să afișeze temperatura curentă pe măsură ce apa se răcește.

RO

## REȚINEȚI!

- Procesul de încălzire poate fi oprit în orice moment prin apăsarea butonului bazei de alimentare sau prin ridicarea aparatului de la baza de alimentare.
- Atenție! Partea superioară a aparatului se încălzește în timpul și după fierbere.
- Notificările de semnal sonor pot fi activate și dezactivate prin apăsarea îndelungată a butonului bazei de alimentare. Notificarea activată va fi indicată printr-un semnal sonor dublu și notificarea dezactivată printr-un singur semnal sonor.
- Calitatea apei locale trebuie să fie aprobată pentru băut fără fierbere sau fierbeți mai întâi apa și lăsați-o să se răcească la temperatura potrivită. Rețineți că temperatura atinsă poate varia în funcție de nivelul apei din aparat și de circumstanțele locale. Verificați întotdeauna temperatura manual dacă vă serviți bebelușul.

## Curățarea și întreținerea

Curățarea și îngrijirea corespunzătoare atunci când este necesar vor asigura ani de utilizare a acestui aparat. Curățați-l după utilizare de fiecare dată.

- Deconectați întotdeauna aparatul și asigurați-vă că este suficient de răcit înainte de curățare.
- A nu se introduce aparatul în apă în timpul curățării.



- Utilizați o cârpă moale și umedă pentru a curăța exteriorul aparatului. Nu curățați aparatul cu agenți de curățare abrazivi, bureți metalici sau alte materiale abrazive.
- Reinstalați aparatul pe baza sa după curățare și uscare.



RO

## DECALCIFIEREA PRODUSULUI

Vă recomandăm să decalcificați aparatul o dată la două luni. Pregătiți soluția de decalcifiere conform specificațiilor producătorului în recipient separat, umpleți aparatul și fierbeți. Curățați aparatul umplându-l cu apă proaspătă, filtrată și rece până la linia MAX. Filtrul de decalcifiere poate fi îndepărtat și pus în mașina de spălat vase sau curățat manual.

### Curățarea filtrului de calamină

- Apăsăți pe clapetă pentru a debloca filtrul și a-l scoate.
- Curățați filtrul cu săpun de vase obișnuit sau puneți-l în mașina de spălat vase.
- Introduceți cârligele în fante și împingeți clapeta în sus pentru a bloca filtrul în poziție.

### **Eliminare**



Acest simbol de pe produs sau de pe ambalajul său indică faptul că produsul nu poate fi tratat ca deșeu menajer. Pentru a recicla produsul, vă rugăm să îl duceți la un punct de colectare oficial care poate elimina și recicla piesele electrice într-un mod sigur și profesional. Respectați regulile țării dvs. pentru colectarea separată a produselor electrice.

### **Asistență și serviciul pentru clienți**

Când contactați serviciul clienți, asigurați-vă că aveți la dispoziție următoarele date: Modelul și număr de serie. Informațiile pot fi găsite pe plăcuța cu date tehnice. Datorită politicii Aarke de dezvoltare continuă a produselor, specificațiile, culorile și detaliile produselor noastre și cele menționate în acest manual se pot modifica fără notificare prealabilă.

### **Depanare**

Pentru depanare, contactați asistența pentru clienți, [support@aarke.com](mailto:support@aarke.com) sau scanați codul QR.



*Aarke își rezervă dreptul de a modifica produsele, informațiile și specificațiile fără notificare.*

Aarke ELECTRIC KETTLE 1,2 lt/ fl oz 40,6  
Model A1240-1253

**LÜTFEN KULLANMADAN ÖNCE BU AÇIKLAMALARI DİKKATLİCE OKUYUNUZ. GELECEKTE KULLANMAK ÜZERE SAKLAYINIZ.**

Bu kılavuzdaki grafikler ve çizimler yalnızca örnek amaçlıdır ve gerçek üründen farklılık gösterebilir.

**Parçalar**

**A** Kapak

**B** Gövde

**C** Tutamak

**D** Kapak açma düğmesi

**E** Elektrikli taban

**F** AÇMA/KAPAMA ve sıcaklık ayarı düğmesi

**G** Boşaltma ağzı

**H** Kireç filtresi

**I** Sıcaklık göstergeleri

**J** Elektrik kablosu

**Önemli güvenlik talimatları**

Bu cihaz sadece evde kullanım için tasarlanmıştır, ticari kullanım için uygun değildir. Elektrikli cihazları kullanırken yangın, elektrik çarpması, yanık veya diğer yaralanma ve hasarları önlemek amacıyla temel güvenlik önlemlerine her zaman uyulmalıdır. Bu kullanım ve güvenlik talimatlarını dikkatlice okuyunuz. İnceleme, onarım ve ayarlar hakkında bilgi almak için müşteri hizmetlerimizle iletişime geçin. Cihazı kendiniz onarmaya çalışmayın.

**Bütün talimatları okuyun**

- Bu cihaz, 8 yaşından büyük çocuklar tarafından, ancak gözetim altında bulunmaları veya cihazın güvenli bir şekilde kullanımı ile ilgili talimatların verilmesi ve ilişkili tehlikelerin bilincinde olmaları durumunda kullanılabilir. 8 yaşından büyük olmadıkları ve gözetim altında bulunmadıkları takdirde, cihazın temizlenmesi ve kullanıcı bakımı çocuklar tarafından yapılmamalıdır.
- Cihazı ve kablosunu 8 yaşından küçük çocukların erişemeyeceği yerlerde saklayın.
- Bu cihaz; fiziksel, algısal veya zihinsel becerileri kısıtlı kişiler tarafından, ancak gözetim altında bulunmaları veya cihazın güvenli bir şekilde kullanımı ile ilgili talimatların verilmesi ve ilişkili tehlikelerin bilincinde olmaları durumunda kullanılabilir.
- Çocuklar, cihazla oynamamalıdır. Cihaz kullanımdayken ortamda bulunan çocukları güvenli bir mesafede tutun.
- Cihazı bu talimatlar doğrultusunda kullanın, herhangi bir yanlış kullanım elektrik çarpmasına veya diğer tehlikelere neden olabilir.
- Besleme kablosu hasar görürse, tehlikeyi önlemek için üretici, servis

- temsilcisi veya benzer niteliklere sahip kişiler tarafından değiştirilmelidir.
- Cihaz sadece birlikte verilen elektrikli tabanı ile kullanılmalıdır.
  - Bu cihaz, aşağıda örneklerle gösterildiği şekilde ev ve benzeri uygulamalarda kullanılmak üzere tasarlanmıştır:
    - mağaza, ofis ve diğer çalışma ortamlarında bulunan personel mutfak alanları;
    - Çiftlik evleri;
    - oteller, moteller ve diğer konaklama tesislerindeki müşteriler tarafından;
    - oda ve kahvaltı hizmeti veren yerler.
  - Cihaz arızalandıktan veya herhangi bir şekilde hasar gördükten sonra cihazı çalıştırmayın.
  - Konektör üzerine sıvı dökülmesini önleyin.
  - Isıtma parçası yüzeyi, kullanımdan sonra artık ısıya maruz kalır.
  - Bu cihaz su dışındaki sıvıları ısıtmak için tasarlanmamıştır. Cihazda sadece temiz, filtrelenmiş, soğuk su kullanılmalıdır. Sıcak su kullanmayın.
  - Gevşek veya hasarlı bir tutamağı olan cihazı kullanmayın.
  - Bu cihaz topraklı bir prize takılmalıdır.
  - Cihazı şebeke güç kaynağına bağlamadan önce, cihazın altında bulunan anma değeri plakasında belirtilen voltajın evinizdeki voltaj ile eşleştiğinden emin olun. Aksi takdirde, satıcınızla iletişime geçin ve cihazı kullanmayın.
  - Su ayarlanan sıcaklığa ulaştığında, cihaz otomatik olarak kapanacaktır. Cihaz otomatik olarak kapanmadan önce ısıtma işlemini durdurmak istiyorsanız taban üzerinde bulunan düğmeye basın.
  - Cihaz, anormal çalışma koşullarında canlı elektrik beslemesini parçadan ayırmak için tasarlanmıştır. Cihaz yanlışlıkla su olmadan açılırsa, susuz kaynama koruyucusu çalışacaktır.
  - Eğer cihaz susuz kaynamada çalışırsa, güç göstergesi sönecektir. İçerisine yeniden soğuk su doldurmadan önce 15 dakika soğumasını bekleyin. Emniyet şalteri bu süre esnasında otomatik olarak sıfırlanacaktır.
  - Cihazı sabit düz bir yüzey üzerine yerleştirin.
  - Cihazı çalıştırmadan önce daima su ile doldurun. Asla kabul edilebilir maksimum su seviyesinden daha fazla su doldurmayın. Cihaz aşırı doldurulursa kaynar su dışarı taşabilir.
  - Bu cihazı açık havada veya nemli alanlarda kullanmayın.
  - Tabanından çıkarmadan önce cihazın kapalı olduğundan emin olun.
  - Çalışma sırasında cihazı elektrikli tabanından çıkarmayın.
  - Cihazı veya kabloyu asla suya veya başka bir sıvıya batırmayın. Bu cihazın elektrikli parçalarına sıvı girmesine izin vermeyin.
  - Çocukların elektrik kablosunu çekmesini veya cihazı devirmesini önleyin.
  - Şebeke kablosunun tezgâh yüzeyinden sarkmadığından emin olun.
  - Cihazın dış yüzeyi kullanım esnasında ısınabilir, lütfen cihazı kullanırken dikkatli olun ve bu amaç için tasarlanmış tutamağı veya düğmeleri kullanın.
  - Cihazı asla, kapağı açık olarak kullanmayın.
  - Cihazın bağlantısını kesmek için önce cihazı kapatın, ardından fişi prizden çekin. Şebeke bağlantısını kesmek için kabloyu çekmeyin ve ıslak elle fişi çıkarmayın.

- Boşaltma ağzından buhar çıkarken kapağı açmayın.
- Buharın duvarlara ve mobilyalara zarar verme ihtimaline karşı cihazı duvar ve mobilya yakınında kullanmayın.
- Kullanılmadığında ve temizlemeden önce fişini prizden çekin. Parçaları takmadan veya çıkarmadan önce ve cihazı temizlemeden önce soğumasını bekleyin.
- Cihazı aşındırıcı temizleyiciler, çelik teller veya diğer aşındırıcı malzemelerle temizlemeyin. Gıda ile temas eden yüzeylerin nasıl temizleneceği konusunda lütfen “Temizlik ve Bakım” bölümüne bakın.
- Cihazı sıcak bir elektrik veya gaz ile çalışan bir cihazın üzerine veya yakınına ya da ısıtılmış bir fırının içine koymayın.

## Ürünün Kullanımı

### İlk kullanımdan önce

Cihazın ve elektrikli tabanın altında bulunan anma değeri etiketi hariç olmak üzere ambalaj malzemelerini, etiketleri ve çıkartmaları cihazdan çıkarın. Cihazı “MAX” seviyesine kadar temiz ve soğuk su ile doldurarak temizleyin. Suyun kaynaması için cihazı açın. İşlemi tekrarlamadan önce cihazı 5 dakika soğumaya bırakın. İçmek için su kaynatmadan önce cihazdaki suyu en az 2 kez kaynatın ve nemli bezle silin.

### Ürünü kullanma

- 1 Cihazı elektrik prizine takın.
- 2 Kapağı açmak için düğmeye basın ve cihazı istediğiniz miktarda su ile doldurun. Minimumun altında veya içerisindeki maksimum dolum seviyesinin üzerinde doldurmadığınızdan emin olun.
- 3 Kapağı kapatın ve doğru şekilde oturduğundan emin olun.
- 4 Cihazı elektrikli taban üzerine yerleştirin.
- 5 Açmak için elektrikli taban düğmesine basın. Sıcaklık ayarları arasında geçiş yapmak için düğmeye tekrar tekrar basın ve ışık istediğiniz seçeneğe geldiğinde durun.
- 6 Sıcaklık seçildikten 3 saniye sonra cihaz suyu ısıtmaya başlayacaktır, bu işlem seçilen sıcaklık ışığının yanıp sönmeye başlamasıyla gösterilir.
- 7 Su istenen sıcaklık ayarına ulaştığında, ışık titreşimini durduracak, sabit hale gelecek ve ünite bir bip sesi çıkaracaktır.
- 8 10 saniye sonra ışık sönecek ve su soğudukça mevcut sıcaklığı göstermeye devam edecektir.

### LÜTFEN UNUTMAYIN!

- Isıtma işlemi, elektrikli taban düğmesine basılarak veya cihaz elektrikli tabanından kaldırılarak herhangi bir zamanda durdurulabilir.
- Dikkat! Cihazın üst kısmı kaynatma sırasında ve sonrasında ısınır.
- Bip sesi bildirimleri, elektrikli taban düğmesine uzun süre basılarak

etkinleştirilebilir ve devre dışı bırakılabilir. Etkinleştirme bildirimi çift bip sesiyle, devre dışı bildirimi ise tek bip sesiyle gösterilir.

- Yerel su kalitenizin kaynatmadan içmek için uygun olduğundan emin olun veya suyu önce kaynatın ve doğru sıcaklığa gelene kadar soğumasını bekleyin. Ulaşılan sıcaklığın cihazdaki su seviyesine ve yerel koşullara bağlı olarak değişebileceğini unutmayın. Bebeğiniz için kullanacağınız zamanlarda sıcaklığı her zaman elle iki kez kontrol edin.

### Temizlik ve bakım

Gerekli olduğunda temizlik ve bakımın doğru şekilde yapılması, bu cihazın yıllarca kullanılmasını sağlayacaktır. Her kullanımdan sonra cihazı temizleyin.

- Temizlemeden önce daima cihazın fişini çekin ve yeterince soğuduğundan emin olun.
- Temizlik sırasında cihazı suya batırmayın.



- Cihazın dışını temizlemek için yumuşak ve nemli bir bez kullanın. Cihazı aşındırıcı temizleyiciler, çelik teller veya diğer aşındırıcı malzemelerle temizlemeyin.

- Cihazı temizledikten ve kuruttuktan sonra tabanına tekrar yerleştirin.



### Kireç temizliği

Cihazınızda biriken kireci her iki ayda bir temizlemenizi öneririz. Kireç çözücü üreticisinin kullanım talimatlarına göre ayrı bir kaptaki kireç çözücü çözeltisi hazırlayın, cihazın içerisine doldurun ve kaynatın. Cihazı MAX çizgisine kadar temiz, filtrelenmiş ve soğuk suyla doldurarak temizleyin. Kireç çözücü filtre çıkarılıp bulaşık makinesinde yıkanabilir veya elle temizlenebilir.

### Kireç filtresinin temizliği

- Filtrenin kilidini açmak ve çıkarmak için tırnağa basın.
- Filtreyi normal bulaşık deterjanı ile temizleyin veya bulaşık makinesine koyun.
- Kancaları yuvalara yerleştirin ve filtreyi yerine kilitlemek için tırnağı yukarı doğru itin.

### Bertaraf etme

 Cihaz veya ambalajın üzerindeki bu sembol, ürünün evsel atık olarak değerlendirilemeyeceğini göstermektedir. Ürününüzü geri dönüştürmek için lütfen elektrikli parçaları güvenli ve profesyonel bir şekilde söküp geri dönüşüm yapabilen resmi bir toplama noktasına götürün. Ülkenizde elektrikli ürünlerin ayrı olarak toplanmasına ilişkin olarak uygulanan kurallara uygun.

### **Müşteri hizmetleri ve servis**

Müşteri Hizmetleri ile iletişime geçerken aşağıdaki verilerin hazır olduğundan emin olun: Model ve Seri Numarası. Bu bilgiler anma değeri plakası üzerinde bulunmaktadır. Aarke'nin sürekli ürün geliştirme politikası nedeniyle ürünlerimizin ve bu kılavuzda belirtilen parçaların teknik özellikleri, renkleri ve ayrıntıları önceden haber verilmeksizin değiştirilebilir.

### **Sorun giderme**

Sorunların giderilmesi için lütfen [support@aarke.com](mailto:support@aarke.com) e-posta adresinden müşteri destek hattı ile iletişime geçin veya QR kodunu tarayın.



*Aarke, ürünleri, bilgileri ve teknik özellikleri önceden haber vermeksizin değiştirme hakkını saklı tutar.*



# **BG** РЪКОВОДСТВО ЗА УПОТРЕБА

ЕЛЕКТРИЧЕСКА КАНА Aarke 1,2 л/ fl oz 40,6  
Модел A1240-1253

## **МОЛЯ, ПРОЧЕТЕТЕ ВНИМАТЕЛНО ТЕЗИ ИНСТРУКЦИИ ПРЕДИ УПОТРЕБА. ЗАПАЗЕТЕ ЗА СПРАВКА В БЪДЕЩЕ.**

Графиките и чертежите в това ръководство са само с илюстративна цел.  
Възможни са отклонения от действителния продукт.

### **Компоненти**

- |                                      |  |
|--------------------------------------|--|
| <b>A</b> Капак                       | <b>F</b> Бутон за включване/изключване и задаване на температура |
| <b>B</b> Кана                        | <b>G</b> Чучур за изливане                                       |
| <b>C</b> Дръжка                      | <b>H</b> Филтър за котлен камък                                  |
| <b>D</b> Бутон за отваряне на капака | <b>I</b> Индикатори за температура                               |
| <b>E</b> Основа за захранване        | <b>J</b> Захранващ кабел   |

### **Важни предпазни мерки**

Този уред е само за домашна употреба. Не е подходящ за търговска употреба. При използване на електрически уреди, винаги трябва да се спазват основните предпазни мерки, за да се избегне пожар, токов удар, изгаряне или други наранявания и щети. Прочетете внимателно тези инструкции за експлоатация и безопасност. Свържете се с нашия отдел за обслужване на клиенти за информация относно техническа проверка, ремонт и настройки; не се опитвайте да ремонтирате уреда сами.

### **Прочетете всички инструкции**

- Този уред може да се използва от деца на възраст над 8 години, ако са под надзор или са били инструктирани относно използването на уреда по безопасен начин и ако разбират свързаните с това опасности. Почистването и профилактиката от потребителя не трябва да се извършват от деца, освен ако не са на възраст над 8 години и са под надзор.
- Пазете уреда и кабела му извън обсега на деца под 8 години.
- Уредите могат да се използват от лица с намалени физически, сетивни или умствени способности или липса на опит и познания, ако са под надзор или са били инструктирани относно използването на уреда по безопасен начин и разбират свързаните с това опасности.
- Децата не трябва да си играят с уреда. Ако в близост има деца, докато уредът се използва, дръжте ги на безопасно разстояние.
- Използвайте уреда в съответствие с тази инструкция, всяка неправилна употреба може да причини токов удар или други опасности.
- Ако захранващият кабел е повреден, той трябва да бъде заменен

BG

от производителя, негов сервизен представител или лица с подобна квалификация, за да се избегне опасност.

- Уредът трябва да се използва само с предоставената основа за запазване.
- Този уред е предназначен за използване в домакинството и за подобни приложения като:
  - кухненски помещения за персонала в магазини, офиси и други работни помещения;
  - селски къщи;
  - от клиенти в хотели, мотели и други жилищни помещения;
  - помещения за настаняване тип „нощувка и закуска“.
- Не работете с уреда, ако е повреден, след като уредът не функционира или е бил повреден по някакъв начин.
- Избягвайте разливане върху конектора.
- Повърхността на нагревателния елемент излъчва остатъчна топлина след употреба.
- Този уред не е предназначен за нагряване на течности, различни от вода. В уреда трябва да се загрева само прясна, филтрирана и студена вода. Не използвайте гореща вода.
- Не използвайте уреда, ако дръжката е разхлабена или повредена.
- Този уред трябва да бъде включен в заземен контакт.
- Преди да свържете уреда към електрическата мрежа, уверете се, че напрежението, посочено на табелката с данни, разположена в долната част на уреда, съвпада с напрежението във вашия дом. В случай че не съответства, не използвайте уреда и се свържете с търговеца, от който е закупен.
- Уредът ще се изключи автоматично, когато водата достигне зададената температура. Ако искате да спрете процеса на нагряване преди уредът да се изключи автоматично, натиснете бутона на основата.
- Уредът е проектиран да изключва електрическото запазване под напрежение от елемента при необичайни условия на експлоатация. Ако уредът случайно бъде включен без вода, ще се задейства предпазителят за кипене на сухо.
- Ако уредът ври на сухо, индикаторът за запазване ще изгасне. Изчакайте 15 минути да се охлади, преди да напълните отново със студена вода. През това време предпазителят ще се нулира автоматично.
- Поставете уреда върху стабилна равна повърхност.
- Винаги пълнете уреда с вода, преди да го включите. Никога не пълнете повече вода от максимално допустимото ниво. Уредът е препълнен, може да изхвърли вряща вода.
- Не използвайте този уред на открито или във влажни помещения.
- Уверете се, че уредът е изключен, преди да го извадите от основата му.
- Не отстранявайте уреда от основата за запазване по време на работа.
- Никога не потапяйте уреда или кабела във вода или друга течност. Не позволявайте течност да проникне в електрическите части на уреда.
- Не допускайте деца да дърпат запазващия кабел или да съборят уреда.

- Уверете се, че захранващият кабел не виси от повърхността на плата.
- Външната повърхност на уреда може да се нагорещи по време на употреба, моля, внимавайте, когато използвате уреда и използвайте предвидената дръжка или бутони.
- Никога не използвайте уреда с отворен капак.
- За да изключите захранването на уреда, първо го изключете от бутона, след това извадете щепсела от контакта. Не дърпайте кабела, за да го изключите от електрическата мрежа и не хващайте щепсела с мокра ръка.
- Не отваряйте капака, когато от чучура излиза пара.
- Не използвайте уреда в близост до стени и мебели. Съществува опасност от повреда на стените и мебелите от парата.
- Изключвайте щепсела от контакта, когато не използвате уреда и преди почистване. Оставете го да изстине, преди да поставите или свалите части и преди да почистите уреда.
- Не почиствайте уреда с абразивни почистващи препарати, гъби от стоманена вълна или друг абразивен материал. За да разберете как да почиствате повърхностите в контакт с храни, вижте раздел <Почистване и поддръжка>.
- Не поставяйте уреда върху или близо до гореща електрическа или газова горелка или в загрята фурна.

## Работа с продукта

### Преди първата употреба

Отстранете опаковъчните материали, етикетите и стикерите от уреда, с изключение на табелката с данни, която се намира под уреда и основата за захранване. Почистете уреда, като го напълните с бистра, студена вода до маркировката за ниво „MAX“. Включете уреда, за да може водата да заври. Оставете уреда да се охлади за 5 минути, преди да повторите процеса. Сварете вода в уреда най-малко 2 пъти и избършете с влажна кърпа преди да преварите вода за пиене.

### Използване на продукта

- 1 Свържете уреда към електрическата мрежа.
- 2 Натиснете бутона, за да отворите капака и напълнете уреда с желаното количество вода. Уверете се, че не пълните под минимума или над вътрешната маркировка за максимално ниво на пълнене.
- 3 Затворете капака и се уверете, че щраква правилно.
- 4 Поставете уреда върху основата за захранване.
- 5 Натиснете бутона върху основата, за да я активирате. Натиснете бутона последователно, за да превключите между настройките на температурата и да спрете, когато светлината светне на желаната опция.

- 6 3 секунди след избиране на температурата уредът ще започне да загрева водата, което се указва от светлинния индикатор за избраната температура, който започва да примигва.
- 7 Когато водата достигне желаната температура, светлината ще спре да примигва и ще свети постоянно, а уредът ще издава звуков сигнал.
- 8 След 10 секунди светлината ще угасне и ще продължи да показва текущата температура, докато водата се охлажда.

### МОЛЯ, ОТБЕЛЕЖЕТЕ!

- Процесът на нагряване може да бъде спряно по всяко време чрез натискане на бутона на основата за захранване или повдигане на уреда от захранващата основа.
- Внимание! Горната част на уреда става гореща по време и след кипене.
- Звуковите известия могат да се активират и деактивират чрез продължително натискане на бутона на основата за захранване. Активираното известие ще бъде обозначено с двоен звуков сигнал, а деактивираното известие с единичен звуков сигнал.
- Уверете се, че качеството на водата ви е одобрено за пиене без преvarяване. В противен случай първо преvarете водата и я оставете да се охлади до правилната температура. Имайте предвид, че достигнатата температура може да варира в зависимост от нивото на водата в уреда и условията на околната среда. Винаги проверявайте отново температурата с ръка, ако ще използвате водата за бебето си.

### Почистване и поддръжка

С правилно почистване и редовни грижи, този уред ще ви служи дълги години.

- Почиствайте го след всяка употреба.
- Винаги изключвайте уреда от контакта и се уверете, че е достатъчно охладен преди почистване.
- Не потапяйте уреда във вода при



почистване.

- Използвайте мека, влажна кърпа, за да почистите уреда от външната страна. Не почиствайте уреда с абразивни почистващи препарати, гъби от стоманена вълна или други абразивни материали.
- Поставете отново уреда върху основата му след почистване и подсушаване.



### **Отстраняване на котлен камък от продукта**

Препоръчваме ви да почиствате котления камък от вашия уред веднъж на два месеца. Пригответе разтвор за отстраняване на котлен камък според спецификацията на производителя на препарата за декалциране в отделен съд, напълнете уреда и кипнете. Почистете уреда, като го напълните с прясна, филтрирана, студена вода до линията „MAX“. Филтърът за премахване на котлен камък може да се свали и да се измие в съдомиялна машина или да се почисти на ръка.

### **Почистване на филтъра за котлен камък**

- Натиснете езичето, за да отключите филтъра и да го отстраните.
- Почистете филтъра с обикновен препарат за съдове или го поставете в съдомиялната машина.
- Поставете кукичките в слотовете и натиснете езичето нагоре, за да заключите филтъра на място.

### **Изхвърляне**



Този символ върху продукта или върху неговата опаковка показва, че продуктът не може да се третира като битов отпадък. За да рециклирате вашия продукт, моля, предайте го в официален пункт за събиране, който може да отстрани и рециклира електрическите части по безопасен и професионален начин. Следвайте правилата във вашата страна за разделно събиране на електрически продукти.

### **Грижа и обслужване на клиенти**

Когато се свързвате с отдела за обслужване на клиенти, уверете се, че разполагате със следните данни: Модел и сериен номер. Тази информация се намира на табелката с данни. Поради политиката на Aarke за непрекъснато развитие на продуктите; спецификациите, цветовете и детайлите на нашите продукти и тези, споменати в това ръководство, подлежат на промяна без предизвестие.

### **Отстраняване на неизправности**

За отстраняване на неизправности, моля, свържете се с отдела за обслужване на клиенти на [support@aarke.com](mailto:support@aarke.com) или сканирайте QR кода.



*Aarke си запазва правото да променя продукти, информация и спецификации без предизвестие.*

# **SQ** MANUAL PËRDORIMI

Aarke ELECTRIC KETTLE 1,2L/ fl oz 40,6  
Modeli A1240-1253

## **JU LUTEM LEXONI ME KUJDES KËTO UDHËZIME PARA PËRDORIMIT. RUAJENI PËR REFERENCË NË TË ARDHMEN.**

Grafikat dhe vizatimet në këtë manual janë vetëm për qëllime ilustrimi dhe janë subjekt i ndryshimeve nga produkti aktual.

### **Përbërësit**

- |                                    |  |
|------------------------------------|--|
| <b>A</b> Kapak                     | <b>F</b> NDEZUR/FIKUR dhe butoni i cilësimit të temperaturës |
| <b>B</b> Enë                       | <b>G</b> Gyp mbushje   |
| <b>C</b> Dorezë                    | <b>H</b> Filtër gëlqereje                                    |
| <b>D</b> Buton i hapjes së kapakut | <b>I</b> Tregues temperature                                 |
| <b>E</b> Bazë energjie             | <b>J</b> Kabull elektrik                                     |

## **Masa mbrojtëse të rëndësishme**

Kjo pajisje është vetëm për përdorim shtëpiak, nuk është e përshtatshme për përdorim tregtar. Kur përdorni pajisje elektrike, duhet të ndiqen gjithmonë masat bazë të sigurisë për të shmangur zjarret, shkarkimet elektrike, djegiet ose lëndimet dhe dëmtimet e tjera. Lexoni me kujdes këto udhëzime përdorimi dhe sigurie. Kontaktoni shërbimin tonë të klientit për informacion mbi inspektimin, riparimin dhe rregullimet; mos u përpiqni ta riparoni vetë pajisjen.

### **Lexoni të gjitha udhëzimet**

- Kjo pajisje mund të përdoret nga fëmijët e moshës 8 vjeç e lart nëse ato mbikëqyren dhe u janë dhënë udhëzime në lidhje me përdorimin e pajisjes në mënyrë të sigurt dhe nëse ata i kuptojnë rreziqet e përfshira. Pastrimi dhe mirëmbajtja nuk duhet të bëhen nga fëmijët përveç nëse janë më të mëdhenj se 8 vjeç dhe të mbikëqyrrur.
- Mbani pajisjet dhe kabullin e tyre larg fëmijëve nën 8 vjeç.
- Pajisjet mund të përdoren nga persona me aftësi të kufizuara fizike, shqisore ose mendore ose me mungesë përvoje dhe njohurie nëse ato mbikëqyren ose u janë dhënë udhëzime në lidhje me përdorimin e pajisjes në mënyrë të sigurt dhe kuptojnë rreziqet e përfshira.
- Fëmijët nuk duhet të luajnë me pajisjen. Nëse ka fëmijë të pranishëm gjatë kohës që pajisja është në përdorim, mbajini ata në një distancë të sigurt.
- Përdoroni pajisjen sipas këtij udhëzimi, çdo keqpërdorim mund të shkaktojë shkarkim elektrike ose rreziqe të tjera.
- Nëse kabulli elektrik është i dëmtuar, ai duhet të zëvendësohet nga prodhuesi, agjenti i tij i shërbimit ose persona të ngjashëm të kualifikuar për

të shmangur ndonjë rrezik.

- Pajisja duhet të përdoret vetëm me bazën e energjisë të ofruar në paketim.
- Kjo pajisje synohet të përdoret në shtëpi dhe në përdorime të ngjashme si p.sh.:
  - ambientet e kuzhinës së personelit në dyqane, zyra dhe ambiente të tjera pune;
  - shtëpi fermash;
  - nga klientët në hotele, motele dhe ambiente të tjera të tipit rezidencial;
  - ambiente të tipit për fjetje dhe mëngjes.
- Mos e përdorni pajisjen nëse është dëmtuar, pasi pajisja ka keqfunksionuar ose është dëmtuar në çfarëdo mënyre.
- Shmangni derdhjen në lidhës.
- Sipërfaqja e elementit të ngrohjes ka temperaturë të mbetur pas përdorimit.
- Kjo pajisje nuk është menduar për ngrohjen e lëngjeve të tjera përveç ujit. Në pajisje duhet të përdoret vetëm ujë i freskët, i filtruar dhe i ftohtë. Mos përdorni ujë të nxehtë.
- Mos e përdorni pajisjen nëse doreza është liruar ose dëmtuar.
- Kjo pajisje duhet të futet në prizë në një prizë të tokëzuar.
- Përpara se ta lidhni pajisjen me rrjetin elektrik, sigurohuni që tensioni i treguar në tabelën e specifikimeve, që ndodhet në fund të pajisjes, të përputhet me tensionin në shtëpinë tuaj. Nëse jo, kontaktoni shitësin tuaj dhe mos e përdorni pajisjen.
- Pajisja do të fiket automatikisht kur uji të ketë arritur temperaturën e caktuar. Nëse dëshironi të ndaloni procesin e ngrohjes përpara se pajisja të fiket automatikisht, shtypni butonin në bazë.
- Pajisja është projektuar për të shkëputur furnizimin me energji elektrik të vazhdueshme nga kushtet jonormale të funksionimit të elementit. Nëse pajisja ndizet aksidentalisht pa ujë, do të vendoset në punë mbrojtja e tharjes së vlimit.
- Nëse pajisja vlon ndonjëherë dhe thahet, treguesi i energjisë do të fiket. Lëreni 15 minuta të ftohet përpara se ta rimbushni me ujë të ftohtë. Ndërprerja e sigurisë do të rivendoset automatikisht gjatë kësaj kohe.
- Vendoseni pajisjen në një sipërfaqe të sheshtë dhe të qëndrueshme.
- Mbushni gjithmonë pajisjen me ujë përpara se ta ndizni. Asnjëherë mos mbushni më shumë ujë se niveli maksimal i pranueshëm. Nëse pajisja është e tejmbushur, uji i vluar mund të nxirret jashtë.
- Mos e përdorni këtë pajisje në ambiente të jashtme ose në zona me lagështirë.
- Sigurohuni që pajisja të jetë e fikur përpara se ta hiqni nga baza.
- Mos e hiqni pajisjen nga baza e saj e energjisë gjatë funksionimit.
- Asnjëherë mos e zhytni pajisjen ose kabullin në ujë ose ndonjë lëng tjetër. Mos lejoni që lëngu të depërtojë në pjesët elektrike të kësaj pajisjeje.
- Parandaloni fëmijët që të mos tërheqin kabullin elektrik ose të rrezojnë pajisjen.
- Sigurohuni që kabulli elektrik të mos varet nga sipërfaqja e tavolinës së punës.
- Sipërfaqja e jashtme e pajisjes mund të nxehtet gjatë përdorimit, ju lutemi kini kujdes kur përdorni pajisjen dhe përdorni dorezën ose butonat e synuar.

- Asnjëherë mos e përdorni pajisjen me kapak të hapur.
- Për të shkëputur pajisjen, fillimisht fikeni pajisjen dhe më pas hiqni spinën nga priza në mur. Mos e tërhiqni kabllon për ta shkëputur nga rrjeti elektrik dhe mos e hiqni me dorë të lagur.
- Mos e hapni kapakun kur avulli del nga gryka.
- Mos e përdorni pajisjen në vende me mur dhe mobilje, në rast të dëmtimit të mureve dhe mobiljeve nga avulli.
- Hiqeni prizën kur nuk është në përdorim dhe para pastrimit. Lëreni të ftohet përpara se të vendosni ose hiqni pjesët dhe përpara se të pastroni pajisjen.
- Mos e pastroni pajisjen me pastrues gërryes, copë leshi çeliku ose materiale të tjera gërryese. Si të pastroni sipërfaqet në ushqimin në kontakt, ju lutemi referojuni seksionit <Pastrimi dhe mirëmbajtja>.
- Mos e vendosni pajisjen mbi ose pranë një vatre të nxehtë elektrike ose gazi, ose në një furrë të ndezur.

## Përdorimi i produktit tuaj

### Para përdorimit për herë të parë

Hiqni materialet e paketimit, etiketat dhe ngjitesit nga pajisja, me përjashtim të etiketës së vlerësimit të vendosur poshtë pajisjes dhe bazës së energjisë. Pastroni pajisjen duke e mbushur me ujë të pastër e të ftohtë deri sa të arrijë shenjën e nivelit "MAX". Ndizni pajisjen për të lejuar që uji të vlojë. Lëreni pajisjen të ftohet për 5 minuta përpara se të përsërisni procesin. Zieni ujin në pajisje të paktën 2 herë përpara se të vloni ujin për ta pirë dhe fshijeni me një leckë të lagur.

### Përdorimi i produktit

- 1 Lidheni pajisjen me energjinë elektrike.
- 2 Shtypni butonin për të hapur kapakun dhe mbushni pajisjen me sasinë e dëshiruar të ujit. Sigurohuni që të mos mbushni nën minimumin ose mbi shenjën e nivelit maksimal të brendshëm.
- 3 Mbyllni kapakun dhe sigurohuni që të jetë fiksuar mirë.
- 4 Vendoseni pajisjen në bazën e energjisë.
- 5 Shtypni butonin e bazës së energjisë për ta aktivizuar. Shtypni butonin në mënyrë të përsëritur për të kaluar nëpër cilësimet e temperaturës dhe për të ndaluar kur drita është në opsionin e dëshiruar.
- 6 3 sekonda pas zgjedhjes së temperaturës, pajisja do të fillojë të ngrohë ujin, e cila dallohet nga drita e temperaturës së zgjedhur që fillon të pulsojë.
- 7 Kur uji arrin cilësimin e dëshiruar të temperaturës, drita do të ndalojë së pulsuar dhe do të mbetet e pandryshuar dhe njësia do të bëjë një zhurmë bip.
- 8 Pas 10 sekondash, drita do të zbehet dhe do të vazhdojë të shfaqë temperaturën aktuale ndërsa uji ftohet.



## JU LUTEM KUJDES!

- Procesi i ngrohjes mund të ndërpritet në çdo kohë duke shtypur butonin e bazës së energjisë ose duke e ngritur pajisjen nga baza e energjisë.
- Kujdes! Pjesa e sipërme e pajisjes nxehet gjatë dhe pas zierjes.
- Njoftimet me bip mund të aktivizohen dhe ç'aktivizohen duke mbajtur shtypur butonin në bazën e energjisë. Njoftimi i aktivizimit do të tregohet me një bip të dyfishtë dhe njoftimi i ç'aktivizimit do të tregohet me një bip të vetëm.
- Sigurohuni që cilësia e ujit tuaj lokal të jetë miratuar për t'u pirë pa e zier ose fillimisht zieni ujin dhe lëreni të ftohet në temperaturën e duhur. Kini parasysh se temperatura e arritur mund të ndryshojë në varësi të nivelit të ujit në pajisje dhe rrethanave lokale. Gjithmonë kontrolloni temperaturën me dorë nëse ia jepni fëmijës suaj.

## Pastrimi dhe mirëmbajtja

Pastrimi dhe kujdesi i duhur kur është e nevojshme do të garantojë vite shërbimi për këtë pajisje.

Pastrojeni çdo herë pas përdorimit.

- Hiqeni gjithmonë pajisjen nga priza dhe sigurohuni që të ftohet mjaftueshëm përpara se ta pastroni.
- Mos e zhytni pajisjen në ujë kur e pastroni.



- Përdorni një leckë të butë dhe të njomë për të pastruar pjesën e jashtme të pajisjes. Mos e pastroni pajisjen duke e pastrues gërryes, copë leshi çeliku ose materiale të tjera gërryese.
- Instalojeni pajisjen dhe një herë në bazën e saj pas pastrimit dhe tharjes.



## Pastrimi i produktit

Ne ju rekomandojmë që të pastroni pluhurin nga pajisja juaj një herë në dy muaj. Përgatitni solucionin për pastrimin e pluhurit sipas specifikimeve të prodhuesit të pastruesit në një enë të veçantë, mbushni pajisjen dhe ziejeni. Pastroni pajisjen duke e mbushur me ujë të freskët, të filtruar dhe të ftohtë deri në nivelin MAX. Filtri i pastrimit mund të hiqet dhe të futet në makinë larëse enësh ose të pastrohet me dorë.

## Pastrimi i filtrit të gëlqeres

- Shtypni kapësen për të liruar filtrin dhe për ta hequr atë.
- Pastroni filtrin me sapun të zakonshëm enësh ose vendoseni në lavastovilje.
- Futni grepat në vrimat dhe shtyni kapësen lart për të kthyer filtrin në vend.

SQ

### **Asgjesimi**



Ky simbol në produkt ose në paketimin e tij tregon se produkti nuk mund të trajtohet si mbetje shtëpiake. Për të ricikluar produktin tuaj, ju lutemi dërgojeni atë në një pikë zyrtare grumbullimi që mund të heqë dhe riciklojë pjesët elektrike në mënyrë të sigurt dhe profesionale. Ndëqni rregullat e vendit tuaj për grumbullimin e veçantë të produkteve elektrike.

### **Kujdesi dhe shërbimi i klientit**

Kur kontaktoni Shërbimin e Klientit, sigurohuni që të keni në dispozicion të dhënat e mëposhtme: Modeli dhe numri i serisë. Informacioni mund të gjendet në tabelën e specifikimeve. Për shkak të politikës së Aarke për zhvillimin e vazhdueshëm të produktit; specifikimet, ngjyrat dhe detajet e produkteve tona dhe ato të përmendura në këtë manual mund të ndryshojnë pa paralajmërim.

### **Zgjidhja e problemeve**

Për zgjidhjen e problemeve, ju lutemi kontaktoni Shërbimin e Klientit, [support@aarke.com](mailto:support@aarke.com) ose skanoni kodin QR.



*Aarke rezervon të drejtën për të ndryshuar produktet, informacionin dhe specifikimet pa paralajmërim.*

Aarke ELECTRIC KETTLE 1,2L/ fl oz 40,6  
Model A1240-1253

**SILA BACA ARAHAN INI DENGAN TELITI SEBELUM PENGGUNAAN.  
SIMPAN UNTUK RUJUKAN PADA MASA HADAPAN.**

Grafik dan lukisan dalam manual ini adalah semata-mata untuk tujuan ilustrasi dan tertakluk kepada variasi berbanding produk sebenar.

---

**Komponen**

- |                              |   |
|------------------------------|---|
| <b>A</b> Penutup             | <b>F</b> Butang ON/OFF dan tetapan suhu |
| <b>B</b> Jag                 | <b>G</b> Muncung penuang                |
| <b>C</b> Pemegang            | <b>H</b> Penapis kapur                  |
| <b>D</b> Butang buka penutup | <b>I</b> Penunjuk suhu                  |
| <b>E</b> Asas kuasa          | <b>J</b> Kord kuasa                     |

---

**Kawal guna penting**

Alat ini adalah untuk kegunaan isi rumah domestik sahaja, ia tidak sesuai untuk kegunaan komersial. Apabila menggunakan peralatan elektrik, langkah berjaga-jaga keselamatan asas hendaklah sentiasa diikuti untuk mengelakkan kebakaran, renjatan elektrik, melecur atau kecederaan dan kerosakan lain. Baca arahan pengendalian dan keselamatan ini dengan teliti. Hubungi perkhidmatan pelanggan kami untuk mendapatkan maklumat tentang pemeriksaan, pembaikan dan pelarasan; jangan cuba membaiki alat ini dengan sendiri.

**Baca semua arahan**

- Alat ini boleh digunakan oleh kanak-kanak berumur dari 8 tahun ke atas jika mereka telah diberi penyeliaan atau arahan mengenai penggunaan alat ini dengan cara yang selamat dan jika mereka memahami bahaya yang terlibat. Pembersihan dan penyelenggaraan pengguna tidak boleh dilakukan oleh kanak-kanak melainkan mereka berumur lebih dari 8 tahun dan diawasi.
- Jauhkan peralatan dan kordnya daripada jangkauan kanak-kanak di bawah umur 8 tahun.
- Alat ini boleh digunakan oleh mereka yang memiliki kekurangan keupayaan fizikal, deria atau mental atau kurang pengalaman dan pengetahuan jika mereka telah diberi penyeliaan atau arahan mengenai penggunaan alat ini dengan cara yang selamat dan memahami bahaya yang terlibat.
- Kanak-kanak tidak boleh bermain dengan alat ini. Jika kanak-kanak berada berdekatan semasa alat ini sedang digunakan, jauhkan mereka pada jarak yang selamat.
- Gunakan alat tersebut mengikut arahan ini, sebarang penyalahgunaan boleh menyebabkan kejutan elektrik atau bahaya lain.
- Jika kord bekalan rosak, ia mesti diganti oleh pengilang, ejen perkhidmatannya atau orang dengan kelayakan yang serupa untuk mengelakkan bahaya.

- Alat ini hanya boleh digunakan dengan asas kuasa yang disediakan.
- Alat ini bertujuan untuk digunakan dalam isi rumah dan aplikasi serupa seperti:
  - kawasan dapur kakitangan di kedai, pejabat dan persekitaran kerja lain;
  - Rumah ladang;
  - oleh pelanggan di hotel, motel dan persekitaran jenis kediaman lain;
  - persekitaran jenis katil dan sarapan.
- Jangan gunakan alat ini jika ia rosak, selepas alat tidak berfungsi dengan betul atau telah rosak dalam apa jua cara.
- Elakkan tumpahan pada penyambung.
- Permukaan unsur pemanas akan mempunyai haba sisa selepas digunakan.
- Alat ini tidak boleh digunakan untuk memanaskan cecair lain selain daripada air. Hanya air segar, ditapis dan sejuk boleh digunakan dalam alat ini. Jangan gunakan air panas.
- Jangan gunakan alat ini jika ia mempunyai pemegang yang longgar atau rosak.
- Alat ini mesti dipalamkan ke alur keluar soket yang dibumikan.
- Sebelum anda menyambungkan alat ini kepada bekalan kuasa sesalur, pastikan voltan yang ditunjukkan pada plat penarafan, yang terletak di bahagian bawah alat ini sepadan dengan voltan di rumah anda. Jika tidak, hubungi pengedar anda dan jangan gunakan alat tersebut.
- Alat ini akan dimatikan secara automatik apabila air telah mencapai suhu yang ditetapkan. Jika anda ingin menghentikan proses pemanasan sebelum alat ini dimatikan secara automatik, tekan butang pada tapak.
- Alat ini telah direka untuk memutuskan sambungan bekalan elektrik hidup daripada keadaan operasi yang tidak normal unsur. Jika alat ini dihidupkan secara tidak sengaja tanpa air, pelindung kering mendidih akan beroperasi.
- Jika alat ini dipasang tanpa air, penunjuk kuasa akan terpadam. Biarkan selama 15 minit untuk sejuk sebelum mengisi semula dengan air sejuk. Potongan keselamatan akan ditetapkan semula secara automatik pada masa ini.
- Letakkan alat ini pada permukaan rata yang stabil.
- Sentiasa isikan alat ini dengan air sebelum dipasang. Jangan sekali-kali mengisi air melebihi paras air maksimum yang boleh diterima. Jika alat ini diisi dengan berlebihan, air mendidih boleh tertumpah keluar.
- Jangan gunakan alat ini di luar atau di kawasan lembap.
- Pastikan alat ini dimatikan sebelum dibuka dari tapaknya.
- Jangan buka alat daripada asas kuasanya semasa beroperasi.
- Jangan sekali-kali merendam alat atau kord dalam air atau sebarang cecair lain. Jangan biarkan cecair menembusi bahagian elektrik alat ini.
- Elakkan kanak-kanak daripada menarik kord sesalur kuasa atau menjatuhkan alat ini.
- Pastikan kord utama tidak menggantung permukaan atas kerja.
- Permukaan luar alat mungkin menjadi panas semasa penggunaan, sila berhati-hati semasa menggunakan alat dan gunakan pemegang atau butang yang disediakan.

- Jangan sekali-kali menggunakan alat ini dengan penutup yang terbuka.
- Untuk memutuskan sambungan alat, mula-mula matikan alat kemudian tanggalkan palam dari salur keluar dinding. Jangan tarik kabel untuk memutuskan sambungan daripada bekalan sesalur utama dan jangan cabut palam dengan tangan yang basah.
- Jangan buka penutup apabila wap sedang keluar dari muncung.
- Jangan gunakan alat berdekatan dinding dan perabot, kerana kemungkinan dinding dan perabot rosak oleh wap.
- Cabut palam dari soket apabila tidak digunakan dan sebelum membersihkan. Biarkan alat sejuk sebelum memasang atau menanggalkan bahagian dan sebelum membersihkan alat.
- Jangan bersihkan alat dengan pembersih yang melelas, pad sabut keluli atau bahan pelepas lain. Cara membersihkan permukaan dalam makanan bersentuhan, sila rujuk bahagian <Pembersihan dan penyelenggaraan>.
- Jangan letakkan alat di atas atau berhampiran penunu elektrik atau gas panas atau dalam ketuhar yang dipanaskan.

## Menggunakan Produk Anda

### Sebelum penggunaan pertama

Buka bahan pembungkusan, label dan pelekat dari alat, kecuali label penarafan yang terletak di bawah alat dan asas kuasa. Bersihkan alat dengan mengisinya dengan air jernih dan sejuk ke tanda aras "MAX (MAKS)". Hidupkan alat untuk membiarkan air mendidih. Biarkan alat sejuk selama 5 minit sebelum mengulangi proses. Didihkan air dalam alat sekurang-kurangnya 2 kali sebelum mendidihkan air untuk diminum dan lap dengan kain lembap.

### Menggunakan produk

- 1 Sambungkan alat ke bekalan kuasa utama.
- 2 Tekan butang untuk membuka penutup dan isikan alat dengan jumlah air yang dikehendaki. Pastikan anda tidak mengisi di bawah paras minimum atau melebihi tanda paras pengisian maksimum dalaman.
- 3 Tutup penutup dan pastikan ia berkunci dengan betul.
- 4 Letakkan alat pada asas kuasa.
- 5 Tekan butang asas kuasa untuk mengaktifkannya. Tekan butang berulang kali untuk menogol melalui tetapan suhu dan berhenti apabila lampu berada pada pilihan yang dikehendaki.
- 6 3 saat selepas memilih suhu, alat akan mula memanaskan air, di mana lampu suhu yang dipilih akan mula berdenyut.
- 7 Apabila air mencapai tetapan suhu yang dikehendaki, lampu akan berhenti berdenyut dan menjadi stabil dan unit akan mengeluarkan bunyi bip.
- 8 Selepas 10 saat lampu akan malap dan terus memaparkan suhu semasa air ketika air menjadi beransur sejuk.

### SILA AMBIL PERHATIAN!

- Proses pemanasan boleh dihentikan pada bila-bila masa dengan menekan butang asas kuasa atau mengangkat alat dari asas kuasa.
- Awas! Bahagian atas alat akan menjadi panas semasa dan selepas mendidih.
- Pemberitahuan bip boleh diaktifkan dan dinyahaktifkan dengan menekan butang pada asas kuasa dengan lama. Pemberitahuan yang didayakan akan ditandakan oleh bip dua kali dan pemberitahuan yang dinyahaktifkan ditandakan dengan satu bip tunggal.
- Pastikan kualiti air tempatan anda diluluskan untuk diminum tanpa dididihkan atau didihkan air terlebih dahulu dan biarkan ia sejuk ke suhu yang betul. Harap maklum bahawa suhu yang dicapai mungkin berbeza-beza bergantung pada paras air dalam alat dan keadaan setempat. Sentiasa semak semula suhu secara manual jika ingin menghidangkan kepada bayi anda.

### Pembersihan dan penyelenggaraan

Pembersihan dan penjagaan yang betul apabila perlu akan memastikan yang alat ini boleh terus digunakan selama bertahun-tahun. Bersihkan selepas digunakan setiap kali.

- Sentiasa cabut palam alat dan pastikan penyejukan yang mencukupi sebelum membersihkan.
- Jangan rendam alat dalam air semasa membersihkannya.



- Gunakan kain lembut dan lembap untuk membersihkan bahagian luar alat. Jangan bersihkan alat dengan pembersih yang melelas, pad bulu keluli atau bahan pelepas lain.
- Pasang semula alat pada tapaknya selepas dibersihkan dan dikeringkan.



### Penyahkerakan produk

Kami syorkan agar anda buang kerak alat anda setiap dua bulan sekali. Sediakan larutan penyahkerak mengikut spesifikasi pengeluar penyahkerak dalam bekas berasingan, isi alat dan rebus. Bersihkan alat dengan mengisinya dengan air segar, ditapis dan sejuk ke garis MAX (MAKS). Penapis penyahkerak boleh dikeluarkan dan dimasukkan ke dalam mesin basuh pinggan mangkuk atau dibersihkan dengan tangan.

### **Pembersihan penapis kapur**

- Tekan tab untuk membuka kunci penapis dan mengeluarkannya.
- Bersihkan penapis dengan sabun pinggan mangkuk biasa atau masukkan ke dalam mesin basuh pinggan mangkuk.
- Masukkan cangkuk ke dalam slot dan tolak tab ke atas untuk mengunci penapis pada tempatnya.

### **Pelupusan**



Simbol ini pada produk atau pada bungkusannya menunjukkan bahawa produk tersebut mungkin tidak dianggap sebagai sisa isi rumah. Untuk mengitar semula produk anda, sila bawa ke pusat pengumpulan rasmi yang boleh membuka dan mengitar semula bahagian elektrik dengan cara yang selamat dan profesional. Patuhi peraturan negara anda untuk pengumpulan berasingan produk elektrik.

### **Penjagaan dan perkhidmatan pelanggan**

Apabila menghubungi Khidmat Pelanggan, pastikan anda mempunyai data berikut tersedia: Model dan Nombor siri. Maklumat tersebut boleh didapati pada plat penarafan. Disebabkan oleh dasar Aarke bagi pembangunan produk berterusan; spesifikasi, warna dan butiran produk kami dan yang dinyatakan dalam manual ini adalah tertakluk kepada perubahan tanpa notis.

### **Mengesan kerosakan**

Untuk mengesan kerosakan sila hubungi sokongan pelanggan, [support@aarke.com](mailto:support@aarke.com) atau imbas kod QR.



*Aarke berhak menukar produk, maklumat dan spesifikasi tanpa notis.*

## 取扱説明書

Aarke ELECTRIC KETTLE 1.2L/ 40.6容量オンス  
モデル A1240-1253

**使用前にこの説明書をよくお読みください。  
後ほど参照できるように保存してください。**

この取扱説明書に記載されている画像や図面は、説明のためのものであり、実際の製品とは異なる場合があります。

### 構成部品

- |                  |                             |
|------------------|-----------------------------|
| <b>A</b> ふた      | <b>F</b> ON/OFF および 温度設定ボタン |
| <b>B</b> ジャグ     | <b>G</b> 注ぎ口                |
| <b>C</b> ハンドル    | <b>H</b> 水あか防止フィルター         |
| <b>D</b> ふた開口ボタン | <b>I</b> 温度インジケーター          |
| <b>E</b> 電源ベース   | <b>J</b> 電源コード              |

### 重要な安全対策

本製品は家庭用であり、業務用には適していません。本製品を使用するときは、火災、感電、火傷、またはその他の怪我や損傷を避けるために、基本的な安全注意事項を常に守る必要があります。この取扱説明書と安全注意事項をよくお読みください。検査、修理、調整については、当社のお客様相談室にお問い合わせいただき、ご自身で修理しないでください。

#### 説明をすべてお読みください

- 本製品は、安全な方法で本製品を使用するための監督や指導を受け、その危険性を理解している場合は、8歳以上のお子さまも使用することができます。8歳以上で監督者がいない限り、お子さまはクリーニングやメンテナンスをしないようにしてください。
- 本製品とコードは、8歳未満のお子さまの手の届かないところに置いてください。
- 本製品は、身体的、感覚的、精神的能力が低下していたり、経験や知識が不足している人でも、安全な方法での使用に関する監督や指導を受け、関連する危険を理解している場合は使用することができます。
- お子さまは本製品で遊んではいけません。本製品の使用中にお子さまがいる場合は、安全な距離を置いてください。
- この取扱説明書に従って本製品を使用してください。誤った使い方をすると、感電やその他の危険性があります。
- 電源コードが損傷した場合は、危険を避けるため、製造元、サービス代理店、または同様の資格を持つ人が交換する必要があります。



- 本製品は、付属の電源ベースでのみ使用できます。
- 本製品は、以下のような家庭用および類似の用途で使用することを意図しています。
  - 店舗、オフィス、その他の作業環境におけるスタッフ用厨房。
  - 農家。
  - ホテル、モーテル、その他の住居タイプの環境における顧客の使用。
  - ベッド&ブレイクファストタイプの環境。
- 本製品が損傷している場合、故障した場合、または何らかの方法で損傷した場合は、本製品を操作しないでください。
- コネクタに水をこぼさないようにしてください。
- 加熱部品の表面は、使用後に余熱を持つようになります。
- 本製品は、水以外の液体を加熱するためのものではありません。本製品には、新鮮なる過された冷水のみを使用してください。熱湯は使用しないでください。
- ハンドルが緩んでいたり破損している場合は、本製品を使用しないでください。
- 本製品はアース付きコンセントに接続してください。
- 本製品をコンセントに接続する前に、底面にある定格銘板に記載されている電圧が、ご家庭の電圧と一致していることを確認してください。一致しない場合は、販売店に連絡し、本製品を使用しないでください。
- 本製品は、お湯が設定温度に達すると自動的にスイッチが切れます。本製品が自動的にオフになる前に加熱プロセスを停止したい場合は、ベース上のボタンを押してください。
- 本製品は、異常な動作状態のエレメントから電力供給を切り離すように設計されています。誤って水なしで電気器具のスイッチを入れた場合、ボイルドドライプロテクターが作動します。
- 本製品は空焚きした場合、電源インジケーターが消えます。冷水を補充する前に、15分ほど冷却してください。この間、安全装置は自動的にリセットされます。
- 本製品は安定した平らな面に置いてください。
- スイッチを入れる前に、必ず本製品に水を入れてください。許容最大水位以上に水を入れしないでください。水を入れすぎると、沸騰したお湯が噴出することがあります。
- 本製品を屋外や湿気の多い場所で使用しないでください。
- 本製品をベースから取り外す前は、電源がオフになっていることを確認してください。
- 操作中に本製品を電源ベースから取り外さないでください。
- 本製品やコードを水またはその他の液体に絶対に浸さないでください。本製品の電気部分に液体が入り込まないようにしてください。
- お子さまが電源コードを引っ張ったり、本製品を倒したりしないようにしてください。
- 電源コードが調理台の表面からはみ出さないようにしてください。

- ・使用中、外面が熱くなることがあります。使用する際は注意し、適切なハンドルやボタンを使用してください。
- ・ふたを開けたまま使用しないでください。
- ・本製品を取り外すには、まず電気器具の電源を切り、プラグをコンセントから抜きます。ケーブルを引っ張ってコンセントから抜いたり、濡れた手でプラグを抜いたりしないでください。
- ・注ぎ口から蒸気が出ているときは、ふたを開けないでください。
- ・壁や家具のそばで使用しないでください。スチームで傷める恐れがあります。
- ・使用しないときやクリーニングの前には、コンセントからプラグを抜いてください。部品の着脱やクリーニングは、冷ましてから行ってください。
- ・研磨剤、スチールウールパッド、その他の研磨材で本製品をクリーニングしないでください。食品と接触する面のクリーニング方法は、「クリーニングとお手入れ」の項を参照してください。
- ・高温の電気またはガスバーナーの上や近く、あるいは加熱したオープンの中に本製品を置かないでください。

## 本製品の操作

### 初めて使用する前に

本製品と電源ベースの下にある定格ラベル以外の、パッケージング素材、ラベル、ステッカーを取り除きます。透明な冷水を「MAX」レベルマークまで入れて、本製品をクリーニングします。スイッチを入れて、水を沸騰させます。5分間冷ましてから、この作業を繰り返してください。飲料水を沸騰させる前に、少なくとも2回は水を沸騰させ、湿った布で拭いてください。

### 本製品の使用

- ① 本製品をコンセントに接続します。
- ② ボタンを押してふたを開け、希望する量の水を入れます。内部の最小水位以下または最大水位マークを超えて水を入れないように注意してください。
- ③ ふたを閉め、正しくカチッと合まることを確認します。
- ④ 本製品を電源ベース上に置きます。
- ⑤ 電源ベースのボタンを押して起動します。ボタンを繰り返し押して温度設定を切り替え、ランプが希望のオプションになったら止めます。
- ⑥ 温度を選択してから3秒後に、本製品は水の加熱を開始します。選択した温度のランプが点滅し始めるのが開始しているサインです。
- ⑦ 水が希望の温度設定に達すると、ランプの点滅が止まり、点灯した状態になってピープ音が鳴ります。
- ⑧ 10秒後、ランプは徐々に暗くなり、水が冷めるまで現在の温度を表示し続けます。

### ご注意:

- 電源ベースボタンを押すか、電源ベースから本体を持ち上げると、いつでも加熱を停止できます。
- ご注意ください! 沸騰中、沸騰後は本製品の上部が熱くなります。
- 電源ベースボタンを長押しすることで、ピープ音の通知を有効または無効にすることができます。通知を有効にする場合は2回のピープ音で、無効にする場合は1回のピープ音で示します。
- ご利用になる水の水质が、沸騰させずにそのまま飲めるか、沸騰させてから適温まで冷ますべきかをご確認ください。到達温度は、本製品内の水位や地域の状況によって異なる場合がありますので、ご注意ください。赤ちゃんに飲ませる場合は、必ずご自身で温度を再確認してください。

### クリーニングとお手入れ

必要に応じて適切なクリーニングとお手入れをすることで、本製品を長年にわたって使用することができます。使用後はその都度クリーニングしてください。

- クリーニングの前に必ずプラグを抜き、十分に冷却してください。
- クリーニングの際は、本製品を水に浸さないでください。



- 本製品の外側をクリーニングするときは、柔らかい湿らせた布を使用してください。研磨剤、スチールウールパッド、その他の研磨材で本製品をクリーニングしないでください。
- クリーニングと乾燥の後は、本製品をベースに再度取り付けます。



### 水あかの除去

本製品は、2か月に1度水あかを除去することをお勧めします。別の容器に水あか除去剤メーカーの指定する水あか除去剤を用意し、本製品に注入して沸騰させます。新しい、ろ過された冷水でMAXラインまで満たし、本製品をクリーニングします。水あか防止フィルターは取り外して食器洗い機に入れるか、手で洗浄することができます。

### 水あか防止フィルターの洗浄

- タブを押してフィルターのロックを解除し、フィルターを取り外します。
- フィルターは、通常の食器用洗剤で洗浄するか、食器洗い機に入れてください。
- フックを溝に挿入し、タブを上押ししてフィルターを固定します。

## 廃棄について

 本製品またはパッケージに表示されているこのマークは、本製品が家庭ごみとして扱われない可能性があることを示しています。本製品をリサイクルする場合は、電気部品を安全かつ専門的な方法で取り外してリサイクルできる専門の回収場所に持ち込んでください。電気製品の分別回収については、お住まいの国の規則に従ってください。

## カスタマーケアとサービス

カスタマーサービスにお問い合わせの際は、モデル番号と製造番号をご用意ください。この情報は、定格銘板で確認することができます。Aarkeの継続的製品開発方針により、当社製品および本マニュアルに記載されている製品の仕様、色、詳細は、予告なく変更されることがあります。

## 問題が起きた場合の対応

問題が起きた場合は、お客様サポート (support@aarke.com) にメールをお送りいただくか、このQRコードをスキャンしてください。



Aarkeは、製品、情報、仕様を予告なく変更する権利を有します。

## KO 사용 설명서

Aarke ELECTRIC KETTLE 1.2L/fl oz 40.6

모델 A1240-1253

**사용하기 전에 설명서를 주의 깊게 읽어 보고, 향후 참고용으로 보관하십시오.**

이 설명서의 그래픽과 도면은 예시 목적에 한하며 실제 제품과 다를 수 있습니다.

### 부품

- |                  |                            |
|------------------|----------------------------|
| <b>A</b> 뚜껑      | <b>F</b> ON/OFF 및 온도 설정 버튼 |
| <b>B</b> 본체      | <b>G</b> 급수구               |
| <b>C</b> 손잡이     | <b>H</b> 석회질 필터            |
| <b>D</b> 뚜껑열림 버튼 | <b>I</b> 온도 표시기            |
| <b>E</b> 전원 받침대  | <b>J</b> 전원 코드             |

### 중요한 보호 조치

이 제품은 가정용으로만 사용해야 하며, 상업용으로는 적합하지 않습니다. 가전을 사용할 때는 화재, 감전, 화상 또는 기타 부상 및 피해를 방지할 수 있도록 기본적인 안전 주의 사항을 따라야 합니다. 이 사용 설명서 및 안전 설명서를 주의 깊게 읽어 보십시오. 검사, 수리 및 조정에 대한 정보는 당사 고객 서비스에 문의하십시오. 직접 제품을 수리하려고 시도하지 마십시오.

#### 모든 지침을 읽어 보십시오

- 이 제품은 안전한 방식으로 제품을 사용하는 것에 대한 감독 또는 지침을 받은 경우 및 관련된 위험을 이해하는 경우 8세 이상의 개인이 사용할 수 있습니다. 8세 미만이거나 보호자의 감독 없이는 청소와 사용자 보수관리를 해서는 안 됩니다.
- 제품과 코드를 8세 미만 어린이의 손이 닿지 않는 곳에 보관하십시오.
- 가전은 안전한 방식으로 제품을 사용하는 것에 대한 감독 또는 지침을 받았으며 관련된 위험을 이해하는 경우, 신체, 감각 또는 정신 능력이 저하되었거나 경험과 지식이 부족한 개인도 사용할 수 있습니다.
- 어린이는 제품을 가지고 놀아서는 안 됩니다. 어린이가 있는 곳에서 제품을 사용하는 경우 안전한 거리를 유지하십시오.
- 본 지침에 따라 제품을 사용하십시오. 잘못 사용하는 경우 감전되거나 기타 위험을 유발할 수 있습니다.
- 전원 코드가 손상된 경우 위험을 방지하기 위해 제조업체, 정비 대리인 또는 유자격 기술자를 통해 교체해야 합니다.
- 제품은 반드시 제공된 전원 받침대와 함께 사용해야 합니다.

KO

- 이 제품은 가정 및 비슷한 응용 분야용으로 제작되었으며, 여기에는 다음이 포함됩니다.
  - 상점, 사무실 및 기타 업무 환경의 직원용 주방
  - 농가
  - 호텔, 모텔 및 기타 주거형 환경의 고객용
  - B&B(베드앤브렉퍼스트) 유형의 환경
- 제품이 손상되거나 제품 오작동이 발생한 후, 또는 어떤 방식으로든 손상된 경우에는 제품을 사용하지 마십시오.
- 커넥터에 액체를 흘리지 않도록 하십시오.
- 가열 소자 표면에는 사용 후 잔열이 남아 있을 수 있습니다.
- 이 제품은 물 이외의 액체 가열 목적으로 제작되지 않았습니다. 제품에는 정수된 신선하고 차가운 물만 사용해야 합니다. 뜨거운 물은 사용하지 마십시오.
- 손잡이가 헐거워졌거나 손상된 경우 제품을 사용하지 마십시오.
- 이 제품은 접지된 소켓 콘센트에 플러그를 꽂아야 합니다.
- 제품을 전원에 연결하기 전에, 제품 하단에 있는 명판에 표시된 전압이 가정에서 사용하는 전압과 일치하는지 확인하십시오. 일치하지 않는 경우에는 대리점에 연락하고 제품을 사용하지 마십시오.
- 물이 설정 온도에 도달하면 자동으로 제품의 전원이 꺼집니다. 제품 전원이 자동으로 꺼지기 전에 가열 과정을 중지하려면 베이스에 있는 버튼을 누르십시오.
- 제품은 소자의 비정상적인 작동 조건 발생 시 전원을 분리하도록 설계되어 있습니다. 제품에 물을 넣지 않은 상태에서 실수로 전원을 켜 경우, 건조 과열 방지 장치가 작동합니다.
- 제품이 건조 과열이 되는 경우 전원 표시기가 꺼집니다. 15분이 경과하여 식은 후에 차가운 물을 다시 채우십시오. 그동안 안전 차단 장치가 자동으로 재설정됩니다.
- 제품을 안정적이고 평평한 표면에 놓으십시오.
- 제품 전원을 켜기 전에 제품에 반드시 물을 채우십시오. 물은 최대 허용 물 높이 이상으로 절대로 채우지 마십시오. 제품에 물을 너무 많이 채우면 물이 끓으면서 될 수 있습니다.
- 이 제품은 야외나 습한 곳에서 사용하지 마십시오.
- 제품을 베이스에서 분리하기 전에 반드시 전원을 끄십시오.
- 작동 중에 제품을 전원 받침대에서 분리하지 마십시오.
- 제품이나 코드를 절대 물이나 다른 액체에 담그지 마십시오. 이 제품의 전기 부품에 액체가 침투하지 않도록 하십시오.
- 어린이가 전원 코드를 뽑거나 제품을 쓰러뜨리지 않도록 하십시오.
- 전원 코드가 조리대 밖으로 돌출되지 않도록 하십시오.
- 제품의 외부 표면은 사용 중에 뜨거워질 수 있으니, 제품 사용 시 주의하고 정해진 손잡이 또는 버튼을 사용하십시오.
- 절대로 뚜껑을 연 상태에서 제품을 사용하지 마십시오.
- 제품을 분리하려면 먼저 제품의 전원을 끈 다음 콘센트에서 플러그를

뽑으십시오. 전원에서 케이블을 당겨 빼지 말고 젖은 손으로 플러그를 분리하지 마십시오.

- 급수구에서 증기가 나오고 있을 때는 뚜껑을 열지 마십시오.
- 제품에서 나오는 증기가 벽과 가구를 손상시킬 수 있으므로 제품을 벽과 가구 근처에서 사용하지 마십시오.
- 사용하지 않을 때와 청소하기 전에는 콘센트에서 플러그를 뽑으십시오. 부품을 부착하거나 분리하기 전, 제품을 청소하기 전에는 제품을 충분히 식히십시오.
- 연마 세정제, 쇠 수세미 또는 기타 연마성 재료로 제품을 청소하지 마십시오. 식품이 접촉하는 표면을 청소하는 방법은 <청소 및 유지관리> 섹션을 참조하십시오.
- 제품을 뜨거운 전기 버너나 가스 버너의 위나 근처, 가열된 오븐 안에 놓지 마십시오.

## 제품 작동

### 처음 사용하기 전에

제품에서 제품 및 전원 받침대 아래에 있는 정격 라벨을 제외한 포장 재료, 라벨 및 스티커를 제거하십시오. 제품에 맑고 찬 물을 '최대' 물 높이 표시까지 채워 제품을 청소하십시오. 제품의 전원을 켜서 물을 끓이십시오. 5분 동안 제품을 식힌 다음 이 과정을 반복하십시오. 음용수를 끓이기 전에 제품에 물을 넣고 최소 2회 이상 끓이고 젖은 천으로 닦으십시오.

### 제품 사용

- ① 제품을 전원에 연결하십시오.
- ② 버튼을 눌러 뚜껑을 열고 제품에 원하는 양의 물을 채우십시오. 최소 물 높이 아래 또는 내부 최대 채움 높이 표시 위로 채우지 마십시오.
- ③ 뚜껑을 닫고 올바르게 '딸깍'하고 닫히도록 하십시오.
- ④ 제품을 전원 받침대 위에 놓으십시오.
- ⑤ 전원 받침대 버튼을 눌러 활성화합니다. 버튼을 반복적으로 눌러 온도 설정을 전환하고 원하는 옵션에 표시등이 들어오면 중지합니다.
- ⑥ 온도를 선택하고 3초 후 제품은 물을 가열하기 시작하는데, 선택한 온도 표시등이 깜빡이기 시작하여 표시됩니다.
- ⑦ 물이 원하는 온도 설정에 도달하면 표시등의 깜빡임이 멈추고 기기에서 삐 소리가 납니다.
- ⑧ 10초 후에 표시등이 흐려지고 물이 식으면서 현재 온도를 계속 표시합니다.

### 주의 사항!

- 언제든지 전원 받침대 버튼을 누르거나 제품을 전원 받침대에서 들어올려 가열 과정을 중지할 수 있습니다.
- 주의! 제품의 상부는 물을 끓이는 동안과 끓인 후에 뜨거워집니다.

KO

- 전원 받침대 버튼을 길게 눌러 삐 소리가 나는 알림을 활성화 및 비활성화할 수 있습니다. 알림이 활성화되면 삐 소리가 두 번 나고 알림이 비활성화되면 삐 소리가 한 번 납니다.
- 현지 수질이 끓이지 않고도 마실 수 있는 물로 승인을 받았는지 확인하고 승인을 받지 않았다면 먼저 물을 끓이고 적절한 온도로 식히십시오. 도달한 온도는 제품의 물 높이와 현지 상황에 따라 다를 수 있으니 유의하십시오. 아기에게 물을 줄 경우에는 반드시 온도를 손으로 재확인하십시오.

### 청소 및 유지관리

필요할 때 올바르게 청소와 관리를 하면 이 제품을 수년 간 사용할 수 있습니다. 사용 후 매번 닦습니다.

- 청소하기 전에 제품의 플러그를 반드시 뽑고 충분히 식히도록 하십시오.
- 제품을 청소할 때 물에 담그지 마십시오.



- 부드러운 젖은 천을 사용하여 제품 외부를 청소하십시오. 연마 세정제, 쇠 수세미 또는 기타 연마성 재료로 제품을 청소하지 마십시오.

- 청소 및 건조 후 제품을 받침대에 다시 설치하십시오.

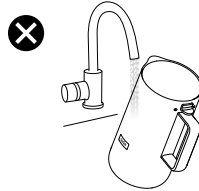

### 제품의 석회질 제거

2개월에 한 번씩 제품의 석회질을 제거하는 것을 권장합니다. 석회질 제거제 제조업체의 사양에 맞게 석회질 제거 용액을 준비한 후 제품에 물을 채우고 끓이십시오. 제품에 정수된 차가운 생수를 최대 선까지 채워 제품을 청소하십시오. 석회질 제거 필터는 분리하여 식기세척기에 넣거나 손으로 세척할 수 있습니다.

### 석회질 필터 청소

- 탭을 눌러 필터를 고정 해제하고 분리하십시오.
- 필터를 일반 설거이용 세정제로 청소하거나 식기세척기에 넣으십시오.
- 후크를 슬롯에 넣고 탭을 위로 밀어 필터를 제자리에 고정시키십시오.

### 폐기

 제품이거나 포장에 표시된 이 기호는 해당 제품을 가정용 쓰레기로 취급해서는 안 된다는 표시입니다. 제품을 재활용하려면 전기 부품을 안전하고 전문적인 방식으로 분리하여 재활용할 수 있는 공식 수거 지점으로 가져가십시오. 전기 제품의 분리 수거는 해당 국가의 규칙을 따르십시오.



### 고객 관리 및 서비스

고객 서비스 부서에 연락하기 전에 다음 데이터가 있는지 확인하십시오.  
모델 및 일련번호. 이 정보는 명판에 나옵니다. Aarke의 지속적인 제품 개발  
정책으로 인해, 당사 제품의 사양, 색상 및 세부 정보, 그리고 이 설명서에 언급된  
사양, 색상 및 세부 정보는 통보 없이 변경될 수 있습니다.

### 문제 해결

문제 해결은 고객 지원 부서([support@aarke.com](mailto:support@aarke.com))  
에 문의하거나 QR 코드를 스캔하십시오.



Aarke는 제품, 정보 및 사양을 통보 없이 변경할  
권리를 보유합니다.

Aarke ELECTRIC KETTLE 1.2 升/40.6 液量盎司  
型号 A1240-1253

使用前, 请仔细阅读本手册。请妥善保管本手册, 以备日后参考之用。  
本手册中的图形和图纸仅作说明之用, 可能与实际产品存在差异。

### 组件

- |               |                     |
|---------------|---------------------|
| <b>A</b> 壶盖   | <b>F</b> 开/关和温度设置按钮 |
| <b>B</b> 水壶   | <b>G</b> 壶口         |
| <b>C</b> 手柄   | <b>H</b> 滤网         |
| <b>D</b> 开盖按钮 | <b>I</b> 温度指示器      |
| <b>E</b> 电源底座 | <b>J</b> 电源线        |

## 重要安全事项

本设备仅适合家庭使用, 不适合商业用途。使用本设备时, 应始终采取基本安全预防措施, 以免发生火灾、触电、烧伤或其他伤害和损坏。请仔细阅读操作和安全使用说明。有关检查、维修和调整的信息, 请联系我们的客户服务; 请勿尝试自行维修本设备。

### 阅读所有说明

- 本产品不适宜8岁以下儿童以及身体或精神上有缺陷或缺乏使用经验和知识的人群使用, 除非专人负责照看或指导以保证他们的安全。8岁以下儿童请在有专人负责照看下对产品进行清洗和维护。
- 请勿让8岁以下儿童接触本产品及其电源线。
- 如果身体、感官或精神能力不足或缺乏经验和知识的人受过有关安全使用本设备的监督或指导, 并且了解相关危险, 则可以使用本设备。
- 请勿让儿童把玩本产品。如果使用本设备时有儿童在场, 请让其保持安全距离。
- 请按照本说明书的要求使用设备, 如有误用, 则会造成触电或其他危险。
- 如果电源软线损坏, 为了避免危险, 必须由制造商、其维修部或类似部门的专业人员更换。
- 水壶仅在提供的底座上使用。
- 本设备在家庭及类似应用场景中使用, 例如:
  - 商店、办公室和其他工作环境中的员工厨房区;
  - 农舍;
  - 酒店、汽车旅馆和其他住宅型环境中的客户;
  - 住宿加早餐型旅馆;

- 如果设备损坏、发生故障或以某种方式遭到损坏，请勿操作本设备。
- 避免泼溅到接头上。
- 使用后，加热元件表面会有余热。
- 本设备只适用于加热水。本设备中只能使用新鲜、经过过滤的冷水。切勿使用热水。
- 如果设备手柄松动或损坏，请勿使用本设备。
- 本设备必须插在接地的插座上。
- 通电前，请确保电源电压与产品底部标注的电压一致。如果不符，请联系经销商，请勿使用本设备。
- 达到设定水温后，设备将自动关闭。如果您想在设备自动关闭之前停止加热过程，请按下底座上的按钮。
- 本设备的设计是在元件出现异常操作条件时断开通电电源。如果不小心在无水情况下开启设备，干烧保护器将发挥作用。
- 如果设备烧干，电源指示灯就会熄灭。待设备冷却 15 分钟之后，再重新注入冷水。在此期间，温控器将自动复位。
- 将设备放在稳定的平面上。
- 始终先注水再开机。注水容量切勿超过最高允许水位。注意：如果电水壶注水太满，沸水可能喷出。
- 切勿在户外或潮湿区域使用本设备。
- 确保设备已关机，再从底座取出。
- 切勿在运行期间从电源底座取出设备。
- 不要将水壶、底座、电源线插头和发热盘浸入水中或其他液体中。切勿让液体渗透到本设备的电气部分。
- 防止儿童拉扯电源线或撞倒设备。
- 勿将电源线悬空在工作台上方。
- 在使用过程中，设备的外表面可能会发热，在使用设备时请小心，并正确使用手柄或按钮。
- 盖子打开时，请勿使用本设备。
- 要断开设备电源，首先关闭设备，然后从墙上插座拔下插头。断开电源连接时，请勿拉扯电线，也勿用湿手拔下插头。
- 当壶嘴冒出蒸汽时，请勿打开盖子。
- 请勿在临近墙壁或在家具上使用本设备，以防蒸汽损坏墙壁和家具。
- 在不使用时和清洁前，请从插座上拔下插头。本设备须先冷却，方可安装或卸下部件，或进行清洁。
- 清洁设备时，请勿使用磨蚀性清洁剂、钢丝绒垫或其他磨蚀性材料。至于如何清洁接触食物的表面，请参考 <清洁与维护> 部分。
- 请勿将本设备放置在热电炉或燃气炉上或附近，或放在加热的烤箱中。

## 产品操作

### 首次使用前

去除设备上的包装材料、标签和贴纸，但位于设备和电源底座下方的额定标签除外。清洁设备时，请向本设备中注入干净的冷水至“MAX”水位标记。开启设备，将水烧开。待设备冷却 5 分钟后，再重复这一过程。至少要在本设备中煮沸水 2 次，方可饮用沸水，请用湿布擦拭干净。

### 产品使用

- ① 将设备连接电源。
- ② 按下按钮，打开盖子，按需在本设备中注水。确保注水量不要低于最低加注液位标记或高于最高加注液位标记。
- ③ 盖上壶盖，确保壶盖确卡扣到位。
- ④ 将本设备放置在电源底座上。
- ⑤ 按下电源底座按钮开机。反复按下该按钮可以切换温度设置，待到所需选项显示指示灯亮起时停止。
- ⑥ 选择温度之后 3 秒钟，本设备便开始烧水，所选温度指示灯开始跳动。
- ⑦ 达到所需水温后，指示灯将停止跳动并稳定下来，本设备将发出哔哔声。
- ⑧ 10 秒后，指示灯变暗，并且会随着水的冷却，持续显示当前温度。

### 请注意！

- 随时按下电源底座按钮或从电源底座上提起设备，可停止加热过程。
- 小心！在煮水期间及之后，本设备的上部非常烫。
- 长按电源底座按钮，即可启用或禁用蜂鸣通知音。双响声表示启用通知，单响声表示禁用通知。
- 确保当地的水质经批准可以饮用，无需煮沸，或者先把水煮沸，再冷却到合适的温度。请注意，达到的温度因设备中的水位和当地环境而有所不同。若给宝宝饮用，务必手动仔细检查水温。

## 清洁和维护

按需正确清洁和维护设备，有助延长使用寿命。每次使用后清洁本设备。

- 始终拔下设备插头，确保充分冷却后再清洁。
- 不要将电水壶体浸入水中清洗。



- 用湿软布清洁设备外部。清洁设备时，请勿使用磨蚀性清洁剂、钢丝绒垫或其他磨蚀性材料。
- 清洁并干燥后，将设备重新放回底座上。

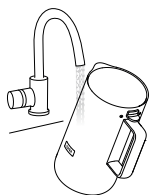

## 产品除垢

我们建议您每两个月给设备除垢一次。按照除垢剂制造商的规格，在单独的容器中准备除垢液，倒入设备中，然后煮沸。清洁设备，将经过过滤的干净冷水注入至 MAX 水位。可以取下除垢过滤器，放入洗碗机中清洁或用手清洁。

### 清洁水垢过滤器

- 按下卡舌，便可松开过滤器，然后将其取出。
- 用普通洗洁精或放入洗碗机中，清洁过滤器。
- 将挂钩插入插槽，向上推动卡舌，使过滤器锁定到位。

## 处置



产品或其包装上的此符号表示该产品不得当作生活垃圾处理。要回收您的产品，请将其带到官方回收点，以便安全专业拆卸和回收电子零件。请遵守您所在国家/地区的电气产品回收规定。

## 客户关怀和服务

联系客服服务时，请确保准备好以下数据：型号和序列号。可在铭牌上找到该信息。根据 Aarke 的持续产品开发政策，我们产品的规格、颜色和细节以及本手册中提及的内容如有更改，恕不另行通知。

## 排除故障

如需故障排除，请联系客户支持 [support@aarke.com](mailto:support@aarke.com)，或扫描二维码



Aarke 保留更改产品、信息和规格的权利，恕不另行通知。



## إزالة الترسبات من المنتج

نوصي بإزالة الترسبات من الجهاز مرة كل شهرين. جهِّز محلول إزالة الترسبات بحسب مواصفات الجهة المصنعة، في حاوية منفصلة، واملأ الجهاز به وقم بغليه. نطّف الجهاز من خلال ملئه بالماء البارد العذب المفلتر حتى خط MAX (الحد الأقصى). يمكن فك فلتر إزالة الترسبات، وغسله في غسالة الأطباق أو تنظيفه يدويًا.

## تنظيف فلتر الرواسب الجيرية

- اضغط على اللسان لفتح الفلتر وإزالته.
- نطّف الفلتر بصابون صحن عادي أو ضعه في غسالة الأطباق.
- أدخل الخطاطيف داخل الشقوق، وادفع اللسان إلى أعلى لتثبيت الفلتر في مكانه.

## التخلص من الجهاز

يشير هذا الرمز الموجود على المنتج أو على عبوته إلى أنه لا يجوز التخلص من هذا المنتج في النفايات المنزلية. لإعادة تدوير منتجك، يُرجى أخذه إلى نقطة تجميع رسمية يمكنها فك الأجزاء الكهربائية منه وإعادة تدويرها بطريقة آمنة ومهنية. اتبع قواعد بلدك في تجميع المنتجات الكهربائية بشكل منفصل.

## رعاية وخدمة العملاء

عند التواصل مع خدمة العملاء، تأكد من توفر البيانات التالية لديك: الطراز والرقم المتسلسل. يمكن العثور على هذه المعلومات على لوحة البيانات. نظرًا لسياسة Aarke المتعلقة باستمرار تطوير المنتجات، فإن مواصفات منتجاتنا وألوانها وتفاصيلها وتلك المذكورة في هذا الدليل تخضع للتغيير بدون إشعار.

## اكتشاف الأعطال وإصلاحها

لاكتشاف الأعطال وإصلاحها، يُرجى التواصل مع دعم العملاء عبر [support@aarke.com](mailto:support@aarke.com)، أو مسح رمز الاستجابة السريعة ضوئيًا



تحتفظ Aarke بالحق في تغيير المنتجات والمعلومات والمواصفات بدون إشعار.

- 3) ألقِ الغطاء، وتأكد من إطباقه في مكانه بشكل صحيح.
- 4) ضع الجهاز على قاعدة الطاقة.
- 5) اضغط على زر قاعدة الطاقة لتنشيطه. اضغط على الزر مرارًا للتبديل إلى إعدادات درجة الحرارة، وتوقف عند وصول الضوء إلى الخيار المرغوب.
- 6) بعد مرور 3 ثوانٍ من اختيار درجة الحرارة، يبدأ الجهاز في تسخين الماء، ويشير إلى ذلك بدء ضوء درجة الحرارة المحدد في النبض.
- 7) عندما يصل الماء إلى إعداد درجة الحرارة المرغوب، سيتوقف الضوء عن النبض وسيصبح ثابتًا وسيصدر عن الجهاز صوت صافرة.
- 8) بعد مرور 10 ثوانٍ، سينطفئ الضوء وسيواصل عرض درجة الحرارة الحالية مع بدء الماء في فقد الحرارة.

### يُرجى العلم!

- يمكن إيقاف عملية التسخين في أي وقت بالضغط على زر قاعدة الطاقة أو رفع الجهاز من قاعدة الطاقة.
- تنبيه! يصبح الجزء العلوي من الجهاز ساخنًا أثناء الغليان وبعده.
- يمكن تمكين إخطارات التنبيه وتعطيلها بالضغط مع الاستمرار على زر قاعدة الطاقة. يعني صوت الصافرة المزدوجة تمكين الإخطار، فيما يعني صوت صافرة واحدة تعطيل الإخطار.
- تأكد من أن جودة المياه المحلية لديك معتمدة للشرب بدون غليها، أو قم بغلي الماء أولاً ثم أتركها تبرد لتصل إلى درجة الحرارة المناسبة. اعلم أن درجة الحرارة التي يصل إليها الماء قد تختلف بحسب مستوى الماء في الجهاز والظروف المحلية. تحقق من الماء دائمًا يدويًا في حالة إطعام طفل رضيع.

### التنظيف والصيانة



يضمن لك التنظيف والصيانة بشكل صحيح عند الضرورة أن يعمل هذا الجهاز لسنوات. نظّفه بعد كل استخدام.

- حرر قابس الجهاز دائمًا، واركب وقتًا كافيًا لكي يبرد قبل تنظيفه.



- لا تغمر الجهاز في الماء عند تنظيفه.



- استخدم قطعة قماش ناعمة ومبللة لتنظيف السطح الخارجي من الجهاز. لا تنظف الجهاز باستخدام منظفات كاشطة أو ألياف تنظيف سلكية أو أي مواد كاشطة أخرى.

- أعد وضع الجهاز على قاعدته بعد تنظيفه وجفافه.



- لا ترفع الجهاز عن قاعدة الطاقة الخاصة به أثناء تشغيله.
- تجنب تمامًا غمر الجهاز أو السلك في الماء أو في أي سائل آخر. لا تسمح للسوائل بالتسرب إلى الأجزاء الكهربائية من هذا الجهاز.
- امنع الأطفال من سحب سلك الطاقة الرئيسي أو إسقاط الجهاز.
- تأكد من أن سلك الطاقة الرئيسي لا يتدلى فوق سطح منضدة العمل.
- قد يسخن السطح الخارجي من الجهاز أثناء الاستخدام، لذا يُرجى توخي الحذر عند استخدام الجهاز واستخدام المقبض أو الأزرار المخصصة.
- تجنب تمامًا استخدام الجهاز والغطاء مفتوح.
- لفصل الجهاز، قم أولاً بإيقاف تشغيل الجهاز، ثم أزل القابض من مقبض الحائط. لا تسحب الكابل لفصله عن مصدر الطاقة الرئيسي، ولا تحرر القابض ويدك مبلة.
- لا تفتح الغطاء أثناء صعود البخار من فوهة الصب.
- لا تستخدم الجهاز بالقرب من الحوائط أو قطع الأثاث للحفاظ عليها من التلف بفعل البخار.
- حرر القابض من مقبض الكهرباء عند عدم استخدام الجهاز وقبل تنظيفه. اترك الجهاز يبرد قبل وضع الأجزاء أو فكها، وقبل تنظيفه.
- لا تنظف الجهاز باستخدام منظفات كاشطة أو ألياف تنظيف سلكية أو أي مادة كاشطة أخرى. للتعرف على كيفية تنظيف الأسطح التي تلامس الأطعمة، يُرجى الرجوع إلى قسم "التنظيف والصيانة".
- لا تضع الجهاز على موقد ساخن يعمل بالكهرباء أو بالغاز، أو داخل فرن ساخن.

## تشغيل منتجك

### قبل أول استخدام

أزل مواد التعبئة والعلامات والملصقات من الجهاز، فيما عدا علامة البيانات الموجودة أسفل الجهاز وقاعدة الطاقة. نظّف الجهاز من خلال ملئه بماء بارد غير عكر حتى علامة مستوى MAX (الحد الأقصى). شغّل الجهاز للسماح للماء بالغليان. اترك الجهاز يبرد لمدة 5 دقائق قبل تكرار هذه العملية. قم بغلي الماء في الجهاز مرتين على الأقل قبل غلي الماء للشرب، وامسح الجهاز بقطعة قماش مبلة.

### استخدام المنتج

- 1 قم بتوصيل الجهاز بمصدر الإمداد بالطاقة الرئيسي.
- 2 اضغط على الزر لفتح الغطاء، واملأ الجهاز بكمية الماء المرغوبة. احرص على عدم الملء دون علامة مستوى الملء الدنيا أو فوق علامة مستوى الملء القصوى المبينة داخل الجهاز.

- يجب استخدام الجهاز طبقاً لهذه التعليمات، فقد تتسبب أي إساءة استخدام في حدوث صعقة كهربائية أو أضرار أخرى.
- في حالة تلف سلك الإمداد، يجب استبداله بواسطة الجهة المصنعة أو وكيل الصيانة لديها أو أشخاص مؤهلين تأهيلاً مشابهاً لتجنب حدوث أي أضرار.
- يجب عدم استخدام الجهاز إلا مع قاعدة الطاقة المتوفرة معه.
- يُستخدم هذا الجهاز في المنزل أو في الاستخدامات المشابهة مثل:
  - مناطق مطابخ الموظفين والعاملين في المتاجر والمكاتب وبيئات العمل الأخرى؛
  - البيوت الريفية؛
  - بواسطة النزلاء في الفنادق والنزل الصغيرة والأماكن السكنية الأخرى؛
  - الأماكن التي توفر المبيت والإفطار؛
- لا تتم بتشغيل الجهاز إذا كان تالفًا أو بعد حدوث خلل أو عطل فيه أو أي تلف من أي نوع.
- تجنب انسكاب السوائل على الموصل.
- قد تظل بقايا حرارة على سطح جزء التسخين بعد استخدام الجهاز.
- هذا الجهاز غير مخصص لتسخين أي سائل غير الماء. يجب ألا يُستخدم في الجهاز إلا الماء البارد العذب المفلتر. لا تستخدم الماء الساخن.
- لا تستخدم الجهاز إذا كان مقبضه ساخنًا أو تالفًا.
- يجب توصيل قابس هذا الجهاز بمقبس مؤرض.
- قبل توصيل الجهاز بمصدر الإمداد بالطاقة الرئيسي، تأكد من أن الجهد الكهربائي الوارد على لوحة بياناته الموجودة أسفل الجهاز يتوافق مع الجهد الكهربائي في منزلك. إذا كانا غير متوافقين، فاتصل بالموزع لديك ولا تستخدم الجهاز.
- سيتوقف تشغيل الجهاز تلقائيًا عندما يصل الماء إلى درجة حرارة معينة. إذا كنت تريد إيقاف عملية التسخين قبل أن يتوقف الجهاز تلقائيًا، فاضغط على الزر الموجود على القاعدة.
- الجهاز مصمم لفصل إمداد الطاقة الكهربائية الجاري في حالة ظروف التشغيل غير الاعتيادية. في حالة تشغيل الجهاز بدون ماء دون قصد، ستعمل خاصية حماية الجهاز من الجفاف بسبب الغليان.
- في حالة جفاف الماء داخل الجهاز بسبب الغليان، سيتوقف مؤشر الطاقة. اترك الجهاز يبرد لمدة 15 دقيقة قبل أن تعيد ملئه بالماء البارد. ستم إعادة ضبط فصل الأمان تلقائيًا خلال هذه المدة.
- ضع الجهاز على سطح مستقر ومستوي.
- احرص دومًا على ملء الجهاز بالماء قبل تشغيله. تجنب تمامًا ملء الماء بما يتجاوز مستوى الحد الأقصى المقبول للماء. في حالة ملء الجهاز أكثر من اللازم، قد يتناثر منه الماء المغلي.
- لا تستخدم هذا الجهاز في الأماكن المفتوحة أو المناطق الرطبة.
- احرص على غلق الجهاز قبل رفعه من قاعدته.

## دليل التعليمات (AR)

الغلاية الكهربائية Aarke 1.2 لتر/40,6 أوقية سائل

الطرز A1240-1253

**يُرجى قراءة هذه التعليمات بعناية قبل الاستخدام. احفظها للرجوع إليها مستقبلاً**  
الأشكال والرسومات الواردة في هذا الدليل مخصصة لأغراض توضيحية فقط وقد تختلف عن المنتج الفعلي.

### المكونات

زر التشغيل/إيقاف التشغيل وضبط درجة الحرارة	F	الغطاء	A
فوهة الصب	G	الإبريق	B
فلتر الطبقة الكلسية	H	المقبض	C
مؤشرات درجة الحرارة	I	زر فتح الغطاء	D
سلك الطاقة	J	قاعدة الطاقة	E

### احتياطات مهمة

هذا الجهاز مخصص للاستخدام المنزلي فقط، وغير مناسب للاستخدام التجاري. عند استخدام الأجهزة الكهربائية، يجب دوماً اتباع احتياطات الأمان الأساسية لتجنب حدوث حرائق أو صعقات كهربائية أو حروق أو أي إصابات وأضرار أخرى. اقرأ تعليمات التشغيل والأمان هذه بعناية. اتصل بخدمة العملاء لدينا للتعرف على معلومات حول الفحص والتصليح والتعديلات؛ ولا تحاول أن تصلح الجهاز بنفسك.

### اقرأ جميع التعليمات

- يمكن أن يستخدم هذا الجهاز الأطفال من سن 8 سنوات فأكثر إذا تلقوا إشرافاً أو تعليمات حول استخدامه بطريقة آمنة وإذا كانوا يدركون المخاطر التي قد ينطوي عليها. يجب ألا يقوم الأطفال بتنظيف الجهاز أو صيانته الصيانة المخصصة للمستخدم إلا تحت الإشراف وإذا كان عمر الطفل أكبر من 8 سنوات.
- تُحفظ الأجهزة وأسلاكها بعيداً عن متناول الأطفال دون سن 8 سنوات.
- يمكن أن يستخدم الأجهزة أشخاص يعانون ضعفاً في القدرات الجسدية أو الحسية أو الذهنية أو ليس لديهم خبرة أو معرفة إذا تلقوا إشرافاً أو تعليمات حول استخدامه بطريقة آمنة وإذا كانوا يدركون المخاطر التي قد ينطوي عليها.
- يُحظر لعب الأطفال بهذا الجهاز. في حالة وجود أطفال أثناء استخدام الجهاز، يجب إبعادهم عنه بمسافة آمنة.

