

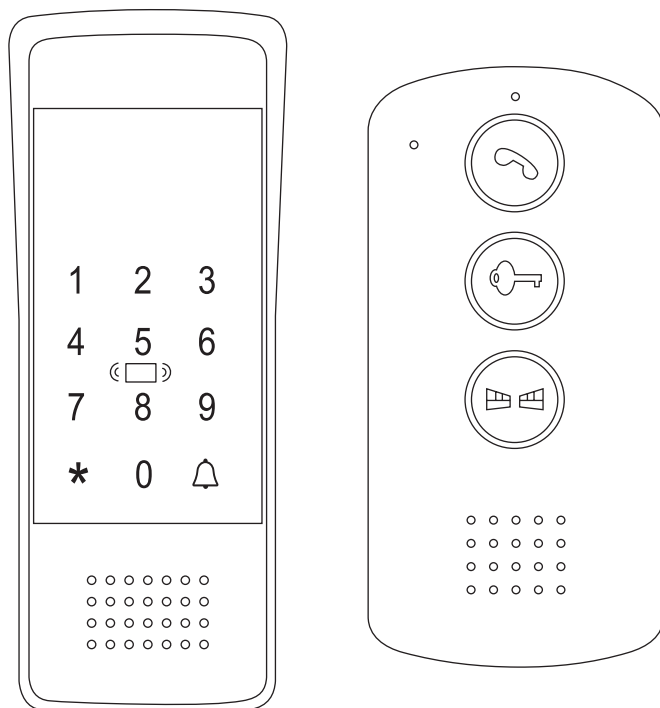

ZESTAW DOMOFONOWY

ADP-34A3



Instrukcja obsługi oraz
karta gwarancyjna

SPIS TREŚCI

BUDOWA I INSTALACJA DOMOFONU	4
1. BUDOWA ZESTAWU	4
2. INSTALACJA ZESTAWU	5
2.1. INSTALACJA KASETY ZEWNĘTRZNEJ	5
2.2. INSTALACJA UNIFONU	6
3. SCHEMAT POŁĄCZENIOWY	7
4. PROGRAMOWANIE	7
4.1 TRYB USTAWIEŃ	7
4.2. ZMIANA HASŁA ADMINISTRATORA	7
4.3. UTWORZENIE HASŁA ODBLOKOWUJĄCEGO	7
4.4. USUNIĘCIE JEDNEGO HASŁA ODBLOKOWUJĄCEGO	7
4.5. USUNIĘCIE WSZYSTKICH HASŁ ODBLOKOWUJĄCYCH	8
4.6. DODANIE KLUCZY ZBLIŻENIOWYCH	8
4.7. USUNIĘCIE KLUCZA ZBLIŻENIOWEGO Z WYKORZYSTANIEM NUMERU UŻYTKOWNIKA	8
4.8. USUNIĘCIE POJEDYNCZEGO KLUCZA ZBLIŻENIOWEGO	8
4.9. USUNIĘCIE WSZYSTKICH KLUCZY ZBLIŻENIOWYCH	8
4.10. ZMIANA CZASU ODBLOKOWANIA	8
4.11. PRZYWRÓCENIE USTAWIEŃ FABRYCZNYCH	8
5. PROWADZENIE ROZMOWY	8
6. OTWIERANIE BRAMY WJAZDOWEJ LUB DODATKOWEGO WEJŚCIA	9
KARTA GWARANCYJNA	11

OGÓLNE ZASADY BEZPIECZNEGO UŻYTKOWANIA PRODUKTU

Przed montażem, podłączeniem i użytkowaniem urządzenia prosimy o dokładne zapoznanie się z niniejszą instrukcją obsługi. W razie jakichkolwiek problemów ze zrozumieniem jej treści prosimy o skontaktowanie się ze sprzedawcą urządzenia. Samodzielny montaż i uruchomienie urządzenia jest możliwe pod warunkiem używania odpowiednich narzędzi. Niemniej zalecane jest dokonywanie montażu urządzenia przez wykwalifikowany personel. Producent nie odpowiada za uszkodzenia mogące wynikać z nieprawidłowego montażu czy eksploatacji urządzenia oraz z dokonywania samodzielnych napraw i modyfikacji.

Pamiętaj, aby:

- użytkować urządzenie zgodnie z jego przeznaczeniem, trzymać je z daleka od wilgoci i ognia,
- nie wrzucać do ognia, nie uderzać, nie miażdżyć i nie narażać urządzenia na uszkodzenia mechaniczne,
- nie czyścić urządzenia wodą ani rozpuszczalnikami i innymi chemikaliami,
- czyścić obudowę urządzenia wyłącznie, gdy źródło zasilania jest odcięte (można do tego wykorzystać zwilżoną szmatkę, ale po jej użyciu odczekać do całkowitego przeschnięcia obudowy)
- nie dokonywać samodzielnych modyfikacji i napraw.

Uwaga: Urządzenia posiadające współczynnik wnikania wyższy lub równy IP44 mogą być montowane na zewnątrz (np. przyciski dzwonek, kasety zewnętrzne wideodomofonów, kamery itp.). Informacje o współczynniku wnikania zawarte są w specyfikacji technicznej urządzenia.

Eura-Tech Sp. z o.o. niniejszym oświadcza, że typ urządzenia radiowego - domofon ADP-34A3 - jest zgodny z dyrektywą 2014/53/UE. Pełny tekst deklaracji zgodności UE jest dostępny pod następującym adresem internetowym:
www.eura-tech.eu



BUDOWA I INSTALACJA DOMOFONU

1. BUDOWA ZESTAWU

Domofon składa się z dwóch modułów: zewnętrznego i wewnętrznego. Obie części są zasilane poprzez zasilacze sieciowe podłączone zarówno do modułu wewnętrznego, jak i modułu zewnętrznego.

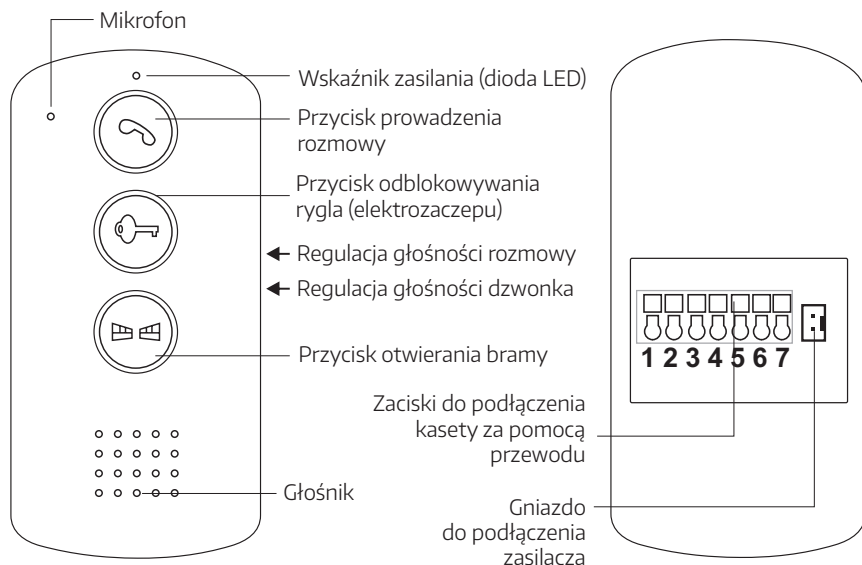

Rys. 1. Moduł wewnętrzny

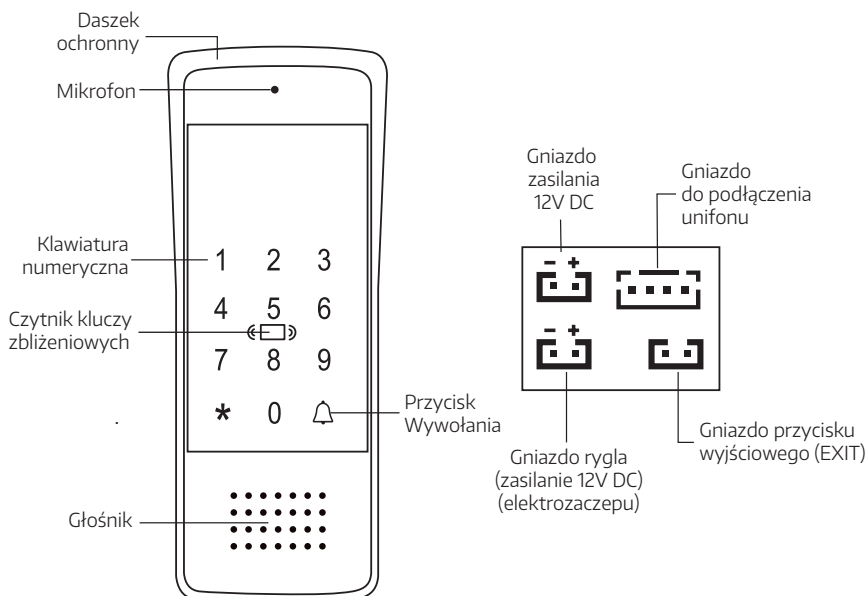

Rys. 2. Moduł zewnętrzny

2. INSTALACJA ZESTAWU

2.1. INSTALACJA KASETY ZEWNĘTRZNEJ

Moduł zewnętrzny jest fabrycznie przystosowany do montażu natynkowego.

UWAGA!

Właściwie umiejscowienie modułu zewnętrznego decyduje o komforcie pracy z urządzeniem. Zaleca się przed wykonaniem otworu montażowego doświadczać dobrego miejsca montażu.

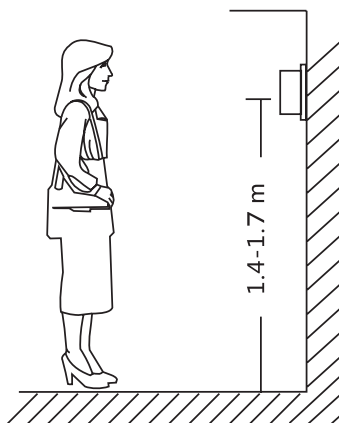

Rys. 3

Sposób montażu:

1. Odkręcić dolną śrubę mocującą i oddzielić kasetę od daszka ochronnego.
2. W wybranym miejscu na ścianie/ słupku, poprzez 2 otwory w dnie daszka ochronnego odznaczyć na ścianie miejsca na kołki montażowe (rys. 4a).
3. W zaznaczonych miejscach nawiercić 2 otwory montażowe \varnothing 5mm, a następnie umieścić w nich kołki montażowe.
4. Za pomocą 2 wkrętów montażowych przymocować daszek ochronny kasety zewnętrznej do ściany.
5. Podłączyć do kasety modułu przewód zasilacza oraz 4 żyły przewodu biegnącego do modułu wewnętrznego (unifonu) zgodnie ze schematem pokazanym na rys. 6.
6. Podłączyć do modułu kasety 2 żyły przewodu prowadzące do rygla elektromagnetycznego (element wyposażenia dodatkowego) zgodnie ze schematem pokazanym na rys. 6.
7. Umieścić kasetę zewnętrzną w zamocowanym uprzednio do ściany daszku ochronnym wykorzystując otwór do zaczepienia daszku oraz przykręcić dolną śrubę mocującą (rys. 4b).

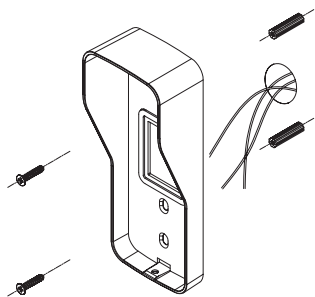

Rys. 4a. Montaż daszka ochronnego

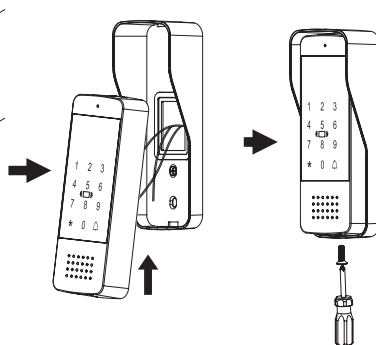

Rys. 4b. Montaż kasety zewnętrznej

UWAGA:

Podłączenie rygla elektromagnetycznego do modułu zewnętrznego jest domyślną konfiguracją. Tylko takie podłączenie umożliwia sterowanie wejściem zarówno z modułu wewnętrznego jak i modułu zewnętrznego. Nie ma możliwości sterowania dwoma ryglami elektromagnetycznymi - należy wybrać tylko jedną możliwość podłączenia (patrz rys. 6).

UWAGA!

1. Nie należy dokonywać żadnych podłączeń ani przełączeń przewodów jeżeli urządzenie jest podłączone do sieci ~230V. Nie przestrzeganie powyższego zalecenia może doprowadzić do uszkodzenia urządzenia. Przed dokonywaniem montażu, czy demontażu urządzenia należy uprzednio odłączyć zasilacz od sieci.
2. Uszkodzenia spowodowane zalaniem modułu nie są objęte gwarancją.

2.2. INSTALACJA UNIFONU

UWAGA!

Standardowa wysokość instalacji unifonu po zawieszeniu wynosi ok. 145 cm, niemniej jego położenie można dostosować do indywidualnych potrzeb użytkowników.

Montaż unifonu:

1. W wybranym miejscu na ścianie należy nawiercić 2 otwory na kołki montażowe, w odległości 50 mm od siebie (patrz rys. 5).
2. Do zacisków połączeniowych znajdujących się na odwrocie unifonu podłączyć poszczególne żyły przewodu według schematu pokazanego na rys. 6 lub rys. 7.
3. Podczyć zasilacz do odpowiedniego gniazda w unifonie.
4. Na tylnej części obudowy unifonu znajdują się 2 otwory służące do powieszenia go na ścianie. Unifon powiesić na wcześniej przygotowanych wkrętach.
5. Podłączyć zasilacz do sieci ~230V/50Hz.

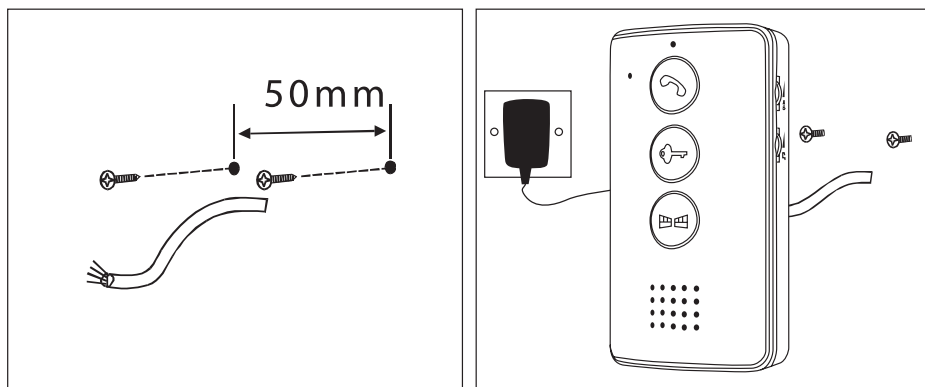

Rys. 5. Montaż unifonu głośnomówiącego na ścianie

3. SCHEMAT POŁĄCZENIOWY

Podstawowy schemat połączeń systemu, w skład którego wchodzi: moduł zewnętrzny, moduł wewnętrzny i zasilacz pokazano na rys. 6.

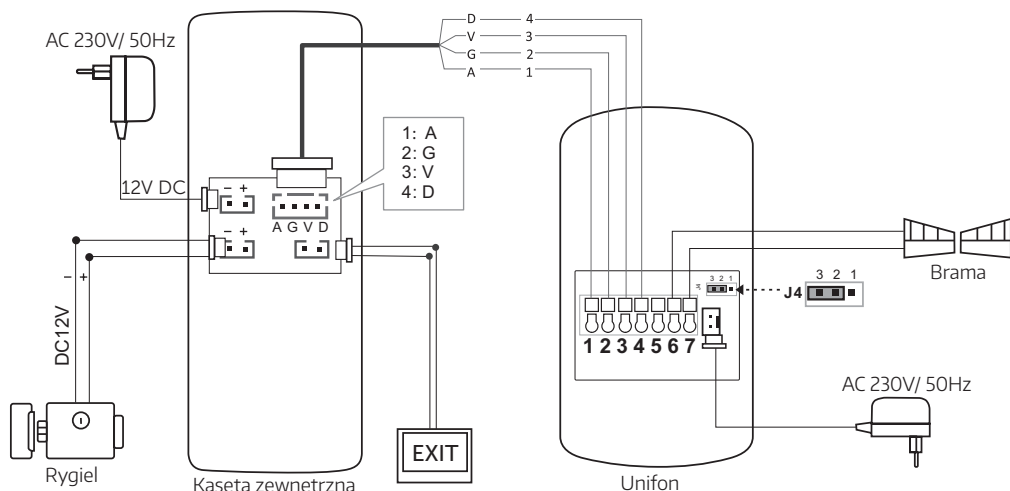

Rys. 6.

UWAGA!

Podłączenie rygla elektromagnetycznego do modułu zewnętrznego jest domyślną konfiguracją. Tylko takie podłączenie umożliwia sterowanie wejściem zarówno z modułu wewnętrznego jak i modułu zewnętrznego.



Nie ma możliwości sterowania dwoma ryglami elektromagnetycznymi - należy wybrać tylko jedną możliwość podłączenia (patrz rys. 6).

4. PROGRAMOWANIE





4.1 TRYB USTAWIEŃ

W celu wejścia w tryb ustawień, należy w stanie czuwania urządzenia wprowadzić 6-znakowy kod administratora (domyślnie 666666) i potwierdzić 

4.2. ZMIANA HASŁA ADMINISTRATORA



W trybie ustawień naciśnij 01 +  +000000 (6-cyfrowe nowe hasło) +  +000000 (powtórz nowe hasło) +  długi sygnał dźwiękowy „Di” oznacza, że ustawienia zostały pomyślnie zapisane.

4.3. UTWORZENIE HASŁA ODBLOKOWUJĄCEGO



W trybie ustawień, naciśnij 02 +  +000 (numer użytkownika z zakresu 001 - 100) +  +000000 (nowe hasło użytkownika) +  +000000 (powtórz, aby potwierdzić) + . Długi sygnał dźwiękowy „Di” oznacza, że ustawienia zostały pomyślnie zapisane.

Przykład przedstawia zaprogramowanie kodu „999999” dla numeru użytkownika „001”:
666666 +  +02 +  +001 +  +654321+  +654321+  „*”.



4.4. USUNIĘCIE JEDNEGO HASŁA ODBLOKOWUJĄCEGO

W trybie ustawień naciśnij 03+  +000 (numer)+  długi sygnał dźwiękowy „Di” potwierdzający usunięcie.



Przykład:



W celu skasowania kodu przypisanego dla użytkownika o numerze 001, w trybie ustawień, naciśnij 03+  +001+ , po czym naciśnij „*” aby zakończyć.

4.5. USUNIĘCIE WSZYSTKICH HASEŁ ODBLOKOWUJĄCYCH

W trybie ustawień naciśnij 04+  +000000 (hasło administratora) +  długi sygnał dźwiękowy „Di” potwierdzający usunięcie.



4.6. DODANIE KLUCZY ZBLIŻENIOWYCH

W trybie ustawień, naciśnij 05+  +000 (numer użytkownika z zakresu 001-100)+  + przesunąć kluczem zbliżeniowym (długi sygnał „Di” oznacza poprawne dodanie).

Przykład: w trybie ustawień, naciśnij 05+  + 002+  + przesunąć kluczem zbliżeniowym. W celu dodania kolejnego klucza zbliżeniowego, naciśnij 003+  + kolejny klucz IC i tak dalej. Po zakończeniu, naciśnij „*” aby wyjść.

4.7. USUNIĘCIE KLUCZA ZBLIŻENIOWEGO Z WYKORZYSTANIEM NUMERU UŻYTKOWNIKA

(Jeśli klucz zbliżeniowy został zgubiony, wykorzystując przypisany numer użytkownika.)



W trybie ustawień, naciśnij 06+  +000 (numer użytkownika) +  (długi sygnał dźwiękowy „Di”), klucz zostanie usunięty.

4.8. USUNIĘCIE POJEDYNCZEGO KLUCZA ZBLIŻENIOWEGO



W trybie ustawień, naciśnij 07+  + kluczem zbliżeniowym (długi sygnał „Di”), aby usunąć klucz zbliżeniowy.

W celu usunięcia większej ilości kluczy zbliżeniowych, należy przykładać je kolejno do czytnika. Po zakończeniu naciśnij „*”.



4.9. USUNIĘCIE WSZYSTKICH KLUCZY ZBLIŻENIOWYCH

W trybie ustawień, naciśnij 08+  +000000 (hasło administratora) +  (długi dźwięk „Di”), klucze zostały pomyślnie usunięte.

4.10. ZMIANA CZASU ODBLOKOWANIA

W trybie ustawień, naciśnij 09+  +0 (czas odblokowania 1s - 9s) +  (długi dźwięk „Di”), ustawienie zostało pomyślnie zakończone.

4.11. PRZYWRÓCENIE USTAWIENÍ FABRYCZNYCH

W trybie ustawień, naciśnij 10+  +000000 (hasło administratora) +  a długi dźwięk „Di” wskaże, że ustawienia zostały przywrócone do fabrycznych.

OBSŁUGA DOMOFONU

5. PROWADZENIE ROZMOWY

W momencie, gdy osoba przy wejściu wciśnie przycisk na kasecie zewnętrznej, w unifonie uruchamia się sygnał gongu. Po wciśnięciu na unifonie przycisku prowadzenia rozmowy nawiązujemy łączność z osobą przy wejściu. Maksymalny czas rozmowy ustawiony jest fabrycznie na około 2 minuty.

Osoba znajdująca się wewnątrz pomieszczenia ma możliwość zdalnego otwarcia furtki naciskając przycisk zwalniania rygla elektromagnetycznego na unifonie oraz zdalnego otwarcia bramy (drugiej furtki, drzwi, itp.) naciskając przycisk otwierania bramy.

Istnieje możliwość dyskretnego podsłuchu wejścia (z mikrofonu kasety zewnętrznej) bez konieczności wywołania z zewnątrz. Służy do tego przycisk dyskretnego podsłuchu wejścia (najwyżej położony na froncie unifonu).

Głośność rozmowy można regulować za pomocą potencjometru umieszczonego po prawej stronie unifonu.

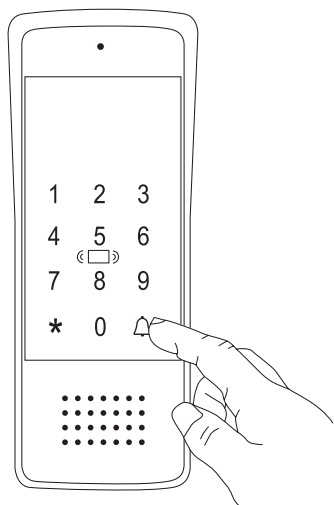

Rys. 10

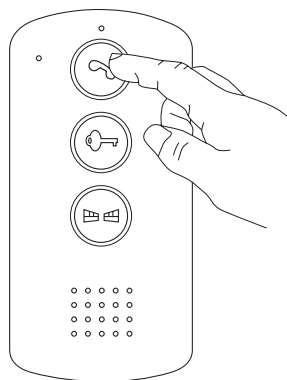

Rys. 11

6. OTWIERANIE BRAMY WJAZDOWEJ LUB DODATKOWEGO WEJŚCIA

Oprócz zdalnego otwierania furtki lub drzwi wejściowych, domofon oferuje również możliwość sterowania drugim wejściem, np. napędem bramy wjazdowej, napędem bramy garażowej, rygłem przy drugiej furtce lub drzwiach, itp.

Do sterowania drugim wejściem służą zaciski 6 i 7 z tyłu obudowy unifonu. Zaciski 6 i 7 stanowią wyjście przekaźnika typu N.O. (normalnie otwarte), zatem do poprawnej współpracy napęd bramy powinien mieć również umożliwić wyzwalenie krótkim zwarciem zacisków wejściowych (N.O.). Wówczas zaciski 6 i 7 na wyjściu unifonu wystarczy połączyć np. równoległe z przyciskiem zwiernym wewnątrz posesji, służącym do ręcznego uruchomienia napędu bramy (rys. 8). Istnieje możliwość podłączenia do zacisków 6 i 7 standardowego rygła elektromagnetycznego, otwierającego np. drugą furtkę na posesję. Wówczas do zasilania rygła należy zastosować szeregowo oddzielny zasilacz o parametrach (napięciu zasilania i wydajności prądowej) dostosowanych do parametrów tego rygła (rys. 9).

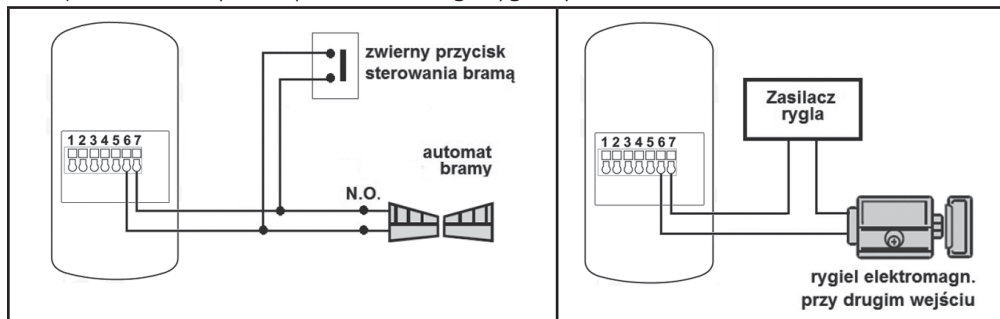

Rys. 8. Podłączenie automatu bramy wjazdowej lub garażowej

Rys. 9. Podłączenie dodatkowego rygła (otwieranie dodatkowej furtki lub drzwi)

UWAGA!

Rygiel elektromagnetyczny, automat bramy oraz przycisk zwierny pokazane na powyższych schematach stanowią elementy wyposażenia dodatkowego.

CZYSZCZENIE I KONSERWACJA POSZCZEGÓLNYCH ELEMENTÓW ZESTAWU

W wypadku zabrudzenia poszczególnych części zestawu, należy je czyścić wyłącznie miękką, lekko wilgotną szmatką z dodatkiem niewielkiej ilości środków czyszczących przeznaczonych do mycia elementów z tworzyw sztucznych.

UWAGA!

Używanie środków myjących opartych na bazie rozpuszczalników, benzyn itp. oraz środków zawierających substancje ściernie jest niedopuszczalne!

8. SPECYFIKACJA TECHNICZNA ZESTAWU

Zestaw	
Napięcie zasilania	12 V DC
Pobór mocy - czuwanie / praca	1,5W / 14W
Ilość przewodów łączących	4
Ilość obsługiwanych wyjść	2
Kaseta zewnętrzna	
Ilość przewodów łączących	4
Ilość obsługiwanych lokali	1
Pobór mocy kasety zewnętrznej (czuwanie / praca)	0,5W/ 6W
Ilość obsługiwanych wyjść	1
Rodzaje wyjść	12V DC 350mA
Czas aktywacji rygla	1-9 s
Materiał obudowy	Stop aluminium
Sposób montażu kasety zewn.	Natynkowy
Czytnik breloków zbliżeniowych	Tak
Maks. moc promieniowania	<5mW
Częstotliwość pracy	13,56 kHz (MIFARE)
Szyfrator	Tak, dotykowy (podświetlane klawisze)
Daszek ochronny	Tak
Współczynnik ochrony	IP44
Temperaturowy zakres pracy kasety	-15°C ~ +45°C
Wymiary kasety zewn. (W x SZ x G)	170 x 65 x 39 mm
Waga netto kasety	340 g
Unifon	
Pobór mocy unifonu (czuwanie / praca)	0,5W/ 6W
Rodzaje wyjść	Wyjście 1: N.O. 30V DC/ 1A Max
Czas aktywacji rygla/ bramy	Przycisk chwilowy/ przycisk chwilowy
Ilość melodii gongu	1
Głośnomówiący	Tak
Stopień ochrony	IP20
Temperaturowy zakres pracy unifonu	0°C ~ +55°C
Wymiary unifonu (W x SZ x G)	134 x 74 x 29 mm
Waga netto unifonu	130 g

*producent zastrzega sobie dokonywanie zmian parametrów technicznych bez uprzedzenia

KARTA GWARANCYJNA

nazwa wyrobu: **ZESTAW DOMOFONOWY**

model:

ADP-34A3

data sprzedaży

pieczęć punktu sprzedaży i podpis sprzedawcy

OGÓLNE WARUNKI NAPRAW GWARANCYJNYCH

- Eura-Tech Sp. z o.o. z siedzibą w Wejherowie przy ul. Przemysłowej 35A (zwany dalej „Gwarantem”), gwarantuje sprawne działanie wskazanego w Gwarancji urządzenia (zwanego dalej „Produktem”).
- Gwarancja jest udzielana na okres 24 miesięcy, pod warunkiem użytkowania Produktu zgodnie z warunkami techniczno-eksploatacyjnymi opisanymi w instrukcji obsługi oraz przyjętymi standardami. Gwarancja obowiązuje na terenie Rzeczypospolitej Polskiej. Na wybrane produkty np. sygnalizatory czadu czas obowiązywania gwarancji może być dłuższy, co każdorazowo określone jest już przy samym produkcie.
- Prawa i obowiązki Gwaranta oraz Nabywcy Produktu reguluje treść postanowień ujętych w niniejszej Gwarancji, z którymi Nabywca powinien się zapoznać przed zakupem. Zakup Produktu jest równoznaczny z akceptacją warunków niniejszej Gwarancji.
- Data, od której obowiązuje czas trwania Gwarancji, jest datą wystawienia dokumentu sprzedaży zapisana w Karcie Gwarancyjnej i dokumencie sprzedaży. Ujawnione w okresie trwania Gwarancji wady będą usunięte bezpłatnie przez Centralny Serwis Eura-Tech Sp. z o.o. (zwany dalej „Serwisem”).
- Dokumentem potwierdzającym zawarcie powyższej umowy i tym samym uprawniającym do dochodzenia swoich praw jest prawidłowo wypełniona Karta Gwarancyjna wraz z dokumentem potwierdzającym zakup (paragon fiskalny, faktura VAT). Jakiegokolwiek zmiany (zamazania, wykreślenia, poprawki itp.) w Karcie Gwarancyjnej powodują jej unieważnienie.
- W przypadku Produktów nie posiadających Kart Gwarancyjnych (np. dzwonki bezprzewodowe, gongi, sygnalizatory, wykrzacze i inne), dokumentem potwierdzającym zawarcie umowy jest dokument sprzedaży (paragon fiskalny, faktura VAT).
- Naprawa gwarancyjna nie obejmuje czynności przewidzianych w Instrukcji Obsługi, do wykonania których zobowiązany jest Nabywca we własnym zakresie i na własny koszt (np.: zainstalowanie, konfiguracja, optymalne zabezpieczenie przed działaniem warunków zewnętrznych, konserwacja, ewentualny demontaż itp.).
- Gwarancja nie są objęte:
 - akcesoria i materiały eksploatacyjne takie jak ramki oraz śruby montażowe, przewody, karty zbliżeniowe, zasilacze wraz z kablami zasilającymi, baterie oraz akumulatory czy inne elementy, które są dodatkowo dołączone do Produktów - ze względu na swój charakter posiadają okres żywotności eksploatacyjnej,
 - uszkodzenia mechaniczne, elektryczne, chemiczne i termiczne lub celowe uszkodzenia Produktu i wywołane nimi wady,
 - uszkodzenia i wady wynikłe na skutek niewłaściwego lub niezgodnego z Instrukcją Obsługi użytkowania, niedbalostwo użytkownika, niewłaściwym przechowywaniem czy konserwacją Produktu, a także stosowanie Produktu niezgodnie z przepisami bezpieczeństwa i niezgodnie z jego przeznaczeniem,
 - uszkodzenia Produktu, który nie został prawidłowo zabezpieczony podczas transportu do Serwisu (np. brak opakowania transportowego, nie owinięcie Produktu odpowiednio w folię zabezpieczającą, unieruchomienie Produktu w opakowaniu itp.),
 - uszkodzenia Produktu, do którego Nabywca zgubił Kartę Gwarancyjną,
 - uszkodzenia powstałe w wyniku pożaru, powodzi, uderzenia pioruna (także pośredniego), czy też innych klęsk żywiołowych, nieprzewidzianych wypadków, zalańa plynami, przepięciem w sieci elektrycznej, podłączenia do sieci elektrycznej w sposób niezgodny z Instrukcją Obsługi,
 - Produkty, w których dokonano przeróbek, zmian konstrukcyjnych, napraw naruszając plombę gwarancyjną lub w jakkolwiek inny sposób.
- Gwarant zapewnia bezpłatne części zamienne oraz robociznę, zgodnie z warunkami podanymi w niniejszej Gwarancji, w okresie trwania Gwarancji, o którym mowa na ostatnich stronach Instrukcji Obsługi w rozdziale „Warunki Gwarancji”. Gwarancja obejmuje tylko i wyłącznie usterki Produktu spowodowane wadliwymi częściami i/lub defektami produkcyjnymi.
- Zgłoszenie reklamacyjne będzie rozpatrywane jedynie w przypadku, gdy reklamowany Produkt zostanie dostarczony do Serwisu wraz z:
 - Kartą Gwarancyjną (za wyjątkiem urządzeń wymienionych w pkt. 6),
 - prawidłowo wypełnionym Formularzem zgłoszenia naprawy,
 - dowodem zakupu zawierającym datę oraz miejsce sprzedaży.
- Otwieranie urządzenia bez wyrażonej zgody Serwisu, dokonywanie wszelkich napraw we własnym zakresie lub w nieautoryzowanym serwisie przez osoby nieupoważnione, będzie podstawą do unieważnienia Gwarancji.
- Uszkodzony Produkt Nabywca zobowiązany jest dostarczyć do punktu sprzedaży lub bezpośrednio do Serwisu. Jeżeli reklamacja zostanie uznana przez Serwis za uzasadnioną, po naprawione Produkt zostaje odesłany do Nabywcy na koszt Gwaranta, korzystając z usług spedycji kurierskich, z którymi Gwarant ma aktualnie nawiązaną współpracę (GLS).
- Dostarczenie uszkodzonego Produktu jakiegokolwiek spedycją na koszt Gwaranta, bez wcześniejszego uzgodnienia z Serwisem, będzie skutkowało odmową przyjęcia paczki.
- Ewentualne wady lub uszkodzenia Produktu ujawnione i zgłoszone w okresie trwania Gwarancji będą usunięte bezpłatnie w terminie 14 dni kalendarznych. W uzasadnionych przypadkach termin ten może ulec przedłużeniu, wówczas Nabywca zostanie poinformowany o przybliżonym czasie naprawy. Bieg terminu naprawy rozpoczyna się pierwszego dnia roboczego następującego po dniu dostarczenia Produktu do Serwisu.
- Wadliwy Produkt lub jego części, które zostaną wymienione, stają się własnością Serwisu.
- Przed przystąpieniem do ewentualnej naprawy, Serwis każdorazowo dokonuje oględzin i oceny stopnia uszkodzenia reklamowanego Produktu. W przypadku stwierdzenia, że Produkt jest sprawny:
 - był instalowany oraz podłączony niezgodnie z zaleceniami zawartymi w Instrukcji Obsługi,
 - uległ uszkodzeniu ewidentnie w winy Nabywcy,
 - ma zerwaną plombę,
 - spełnia warunki podane w pkt. 8,
 - wówczas Serwis traktuje takie zgłoszenie reklamacyjne za nieuzasadnione i może obciążyć Nabywcę kosztami transportu oraz diagnozy urządzenia, zgodnie z obowiązującym w Serwisie Cennikiem Usług Napraw Odpłatnych.
- Nabywcy przysługuje prawo do wymiany Produktu na inny, posiadający te same lub zbliżone parametry techniczne i eksploatacyjne, jeżeli:
 - w okresie trwania Gwarancji, Serwis dokona 3 napraw, a Produkt nadal będzie wykazywał wady uniemożliwiające używanie go zgodnie z przeznaczeniem,
 - Serwis uzna, że usunięcie wady jest niemożliwe lub w terminie określonym w pkt. 14,
 - naprawa może spowodować nadmierne koszty po stronie Serwisu.
- W skrajnych przypadkach, po wcześniejszym skonsultowaniu się z Nabywcą, Serwis ma możliwość:
 - przedłużenia okresu naprawy Produktu, jeżeli wymagane naprawy nie mogą być wykonane z powodu nieprzewidzianych okoliczności, takich jak: trudności związane z importem urządzenia i/lub części zamiennych, przepisy prawne uniemożliwiają wykonanie naprawy itp.,
 - podjąć decyzję o zwrocie należności zgodnie i na podstawie ceny z faktury zakupowej, w przypadku, gdy nie ma możliwości wymiany Produktu na inny.
- Gwarant jak i Serwis nie ponosi odpowiedzialności za uszkodzenia innych urządzeń w wyniku awarii Produktu.
- Nabywca nie ma prawa do domagania się zwrotu utraconych korzyści w związku z awarią Produktu.
- Brak odbioru naprawionego Produktu po upływie 4 tygodni od terminu naprawy określonego w pkt. 14, będzie traktowane jako bezpłatne zrzeczenie się Produktu na rzecz Serwisu. Serwis może przekazać Produkt na cele charytatywne lub wykorzystać jego części na potrzeby Serwisu.
- W przypadku podejrzenia naruszenia przesyłki lub uszkodzenia przesyłanego Produktu w trakcie transportu, prosimy o stosowanie następującej procedury:
 - po otrzymaniu przesyłki należy każdorazowo sprawdzić stan opakowania w obecności pracownika spedycji (przesyłka powinna być zapieczętowana taśmą i/lub pieczęcią Serwisu, jeżeli tak nie jest lub jest w jakikolwiek sposób jest naruszona, oznacza to, że przesyłka była otwierana przez osoby nieuprawnione),
 - każdorazowo należy rozpakować i sprawdzić zawartość przesyłki w obecności pracownika spedycji, a w przypadku stwierdzenia uszkodzenia zawartości paczki lub jakichkolwiek braków, wspólnie sporządzić stosowny protokół.
- Gwarancja na Produkt nie wyłącza ani nie ogranicza uprawnień kupującego wynikających z niezgodności towaru z umową.

Centralny Serwis Eura-Tech Sp. z o.o.
Przemysłowa 35a
84-200 Wejherowo
pon. - pt. 08:00 - 17:00
e-mail: serwis@eura-tech.eu

Zużyte urządzenie elektryczne lub elektroniczne nie może być składowane (wyrzucone) wraz z innymi odpadami pochodzącymi z gospodarstw domowych. Aby uniknąć szkodliwego wpływu na środowisko naturalne i zdrowie ludzi, zużyte urządzenie należy składować w miejscach do tego przeznaczonych. W celu uzyskania informacji na temat miejsca i sposobu bezpiecznego składowania zużytego produktu należy zwrócić się do organu władz lokalnych lub firmy zajmującej się recyklingiem odpadów.



Informacje na temat miejsc zbierania zużytego sprzętu elektrycznego i elektronicznego znaleźć można na stronie organizacji odzysku <http://www.elektroeko.pl>



Eura-Tech Sp. z o.o.

ul. Przemysłowa 35A
84-200 Wejherowo
Poland

www.aura-tech.eu

Wszystkie prawa zastrzeżone.

Zdjęcia, rysunki i teksty użyte w niniejszej instrukcji obsługi są własnością firmy „EURA-TECH” Sp. z o.o.
Powielanie, rozpowszechnianie i publikacja całości jak i fragmentów instrukcji są bez zgody autora zabronione!