

# SHARP

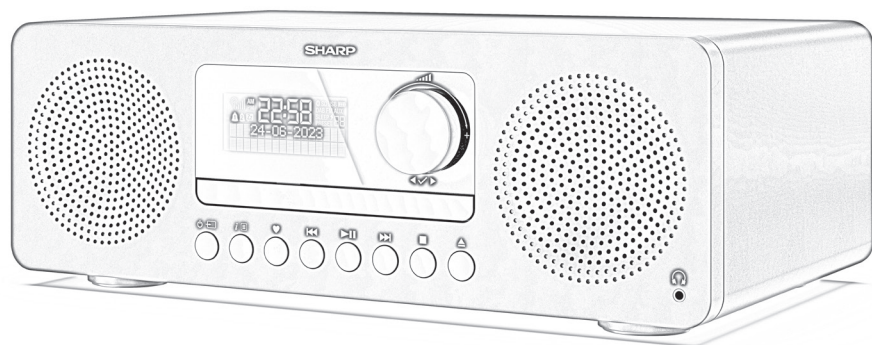

## User manual

XL-B720D

Tokyo DAB+ All-in-One Hi-Fi System

EN

DE

ES

FR

IT

NL

PL

RU

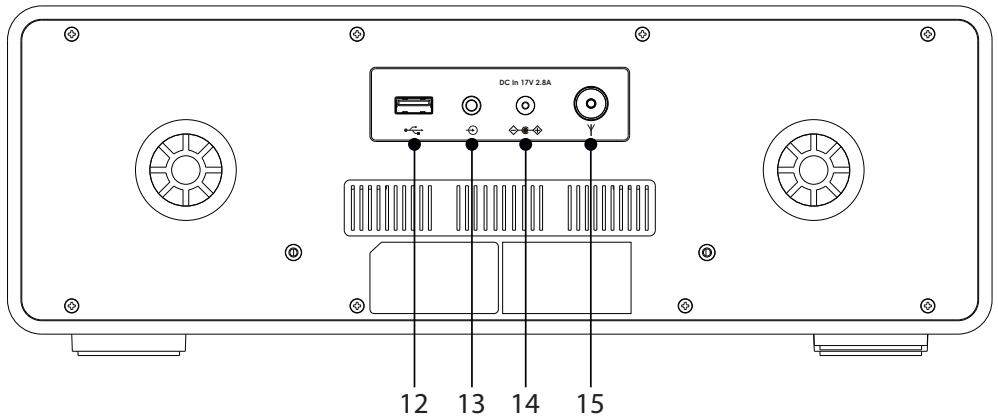
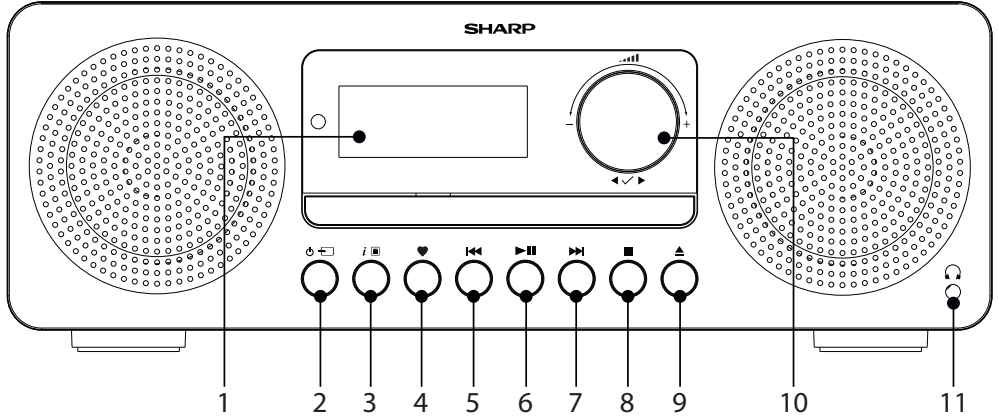



**Trademarks:**

The Bluetooth® word mark and logos are registered trademarks owned by Bluetooth SIG, Inc. and any use of such marks by SHARP is under license. Other trademarks and trade names are those of their respective owners.



## Important safety instructions

### Please follow all safety instructions and heed all warnings. Keep this manual for future reference.



This symbol instructs the user to consult the user manual for further safety, operational and maintenance related information.



Refers to class II equipment. This symbol indicates that this product has a double insulation system and does not require a safety connection to electrical earth (ground).



Refers to alternating current (AC). This symbol indicates that the rated voltage marked with the symbol is AC voltage.



Refers to direct current (DC). This symbol indicates that the rated voltage marked with the symbol is DC voltage.



For indoor use only



Energy efficiency marking with level VI



Polarity of d.c. power connector

## Precautions

### Child safety

- Always follow basic safety precautions when using this product, especially when children are present. Children should be supervised to ensure that they do not play with the product.

### Location

- The product should be installed in a stable location and ensure the product and its parts are not overhanging.

### Ventilation

- Slots and openings in the cabinet are provided for ventilation to ensure reliable operation of the product and to protect it from overheating; these openings must not be blocked or covered. Ensure a minimum distance of 5 cm around the product for sufficient ventilation. Never let anyone push anything into holes, slots or any other openings in the product's casing as this could result in an electric shock.

### Heat and operating temperature

- Do not install near any heat sources such as radiators, heat registers, stoves or other apparatus (including amplifiers) that produce heat. Avoid exposure to direct sunlight.

### Naked flames

- To prevent the risk of fire, keep candles or open flames away from this product.

### Water, moisture and liquid entry

- To prevent the risk of fire or electric shock, do not expose this product to rain, water or moisture. Do not place objects filled with liquids on or near this product.

### Storms and lightning

- Storms are dangerous for all electric products. If the power or aerial wiring is struck by lightning the product might get damaged, even if it is turned off. You should disconnect all cables and connectors from the product before a storm.

### Power cable

- Do not damage, stretch, bend or place heavy objects on the power cable.

### Damage

- Please inspect the unit for damage after unpacking. If it is damaged in any way do not operate the unit and consult your dealer.

### Maintenance

- Unplug the power cable from the power source before cleaning the product. Use a soft and clean cloth to clean the outside of the unit. Never clean it with chemicals or detergent.

### Service and repair

- This product does not contain any parts that are serviceable by the user. Exposing the internal parts inside the device may endanger your life. In case of a fault, contact the manufacturer or authorised service department. The manufacturers guarantee does not extend to faults caused by repairs carried out by unauthorised third parties.

### Power Adapter

- If the unit will not be used for a period of time it is recommended to switch the unit off and remove the AC power plug from the mains outlet.
- Only use the supplied mains adaptor as failure to do this may result in a safety risk and/or damage to the unit.

## Batteries

### Installation

- Do not use any batteries other than those specified. Observe the correct polarity when inserting the batteries. Never use different types of batteries together or mix new and old ones.

### Use and maintenance

- Do not expose batteries to high temperatures, e.g. near fire or in direct sunshine. When the product is not to be used for a long time (more than a month), remove the batteries from the product to prevent them from leaking. If the batteries leak, wipe away the leakage inside the battery compartment and replace the batteries with new ones.

### Children safety

- Always ensure battery compartment is closed and secured.
- Batteries are easily swallowed by young children and can cause severe internal burns and lead to death. Keep batteries away from children. Seek immediate medical advice if you believe a battery has been swallowed.

### Environmental condition

- Keep batteries away from low air pressure or high temperatures as this may result in an explosion or the leakage of a flammable liquid or gas.

### Disposal

- Please dispose of batteries correctly by following the guidance in this manual (see section "Disposal of this equipment and batteries"). Do not throw them into fire, do not disassemble them and do not try to recharge non-rechargeable batteries. They could leak or explode.

## Disposal of this equipment and batteries

Information for users on collection and disposal of old equipment and used batteries.



This symbol means that the product contains batteries covered by European Directive 2013/56/EU which cannot be disposed of with normal household waste. Cd, Hg and Pb underneath the wheellie bin symbol shows whether the battery contains, cadmium (Cd), mercury (Hg) or lead (Pb).



This symbol on a product means that the product is covered by European Directive 2012/19/EU and must not be disposed of or dumped with your other household waste.



This symbol means that the product is designed and manufactured so that it can be recycled and reused.

- These symbols on the products, packaging and/or accompanying documents mean that used electrical and electronic products should not be mixed with general household waste. Household users should contact either the retailer where they purchased this product, or their local government office, for details of where and how they can take these items for environmentally safe recycling.

### CAUTION:

- Appliances with a built-in CD player are marked with this caution label.
- This unit is a class 1 laser product. this unit uses a visible laser beam which could cause hazardous radiation exposure if directed. be sure to operate the player correctly as instructed, when this unit is plugged into the wall outlet, do not place your eyes close to the openings to look inside this unit.
- Use of controls or adjustments or performance of procedures other than those specified herein may result in hazardous radiation exposure.
- Do not open up the unit and do not repair yourself. refer servicing to qualified personnel.



### CE and UKCA statement:

- Hereby, Sharp Consumer Electronics Poland sp. z o.o. declares that this audio device is in compliance with the essential requirements and other relevant provisions of RED Directive 2014/53/EU and UK Radio Equipment Regulations 2017.
- The full CE text and UKCA declaration of conformity are available at [sharpconsumer.eu](http://sharpconsumer.eu), enter the download section of your model and select "CE Statements".

### Box contents

- XL-B720D Tokyo DAB+/FM Hi-Fi All-in-One System
- Remote control (incl. batteries)
- Aerial
- Power adapter
- User documentation

### Controls

(Refer to 1 on page 1).

1. Backlit display
2. Power/Mode
  - Short press: Power on
  - Short press: Change the mode
  - Long press: Standby
3. Info/Menu
  - Short press: Station information
  - Long press: Enter the menu options
 In menu:
  - Short press to go back to previous menu options.
  - Long press to exit the menu.
4. Preset (20 DAB/20 FM)
  - In DAB+/FM mode:
    - Short press: Preset recall
    - Long press: Preset store
  - In Bluetooth mode: Long press to disconnect current device and scan for new devices
  - In CD mode: Long press to enter programmed play mode (20 tracks)
5.
  - Short press:
    - In DAB mode: Move up the DAB station list
    - In FM mode: Move down the frequency band by 0.05 MHz
    - In Bluetooth, CD, and USB mode: Previous track
    - In menu: Scroll left
  - Long press:
    - In FM mode: Scan down the frequency band
    - In CD/USB mode: Rewind within a track
6.
  - In Bluetooth/CD/USB mode:
    - Short press to Play/Pause
7.
  - Short press:
    - In DAB mode: Move down the DAB station list
    - In FM mode: Short press move up frequency up 0.05 MHz; long press search up frequency band
    - Bluetooth/CD/USB mode: Next track
    - In menu: Scroll right
  - Long press:
    - In FM mode: Scan up the frequency band
    - In CD/USB mode: Fast forward within a track
8.
  - In CD/USB mode: Short press to stop.
  - In CD mode: Short press twice to cancel programmed play
9.
  - In CD/DAB+/FM/USB/Aux-in mode:
    - Short press to open the CD tray
    - Press again to close the CD tray

10. Rotary Volume/Scroll/Select control:
  - Rotate: Adjust the volume
  - Rotate in the menu or presets: Scroll through the available menu options or preset locations
  - Short press: Select a displayed radio station/frequency, menu or preset option
  - When alarm is sounding in standby, short press: activates 10-minute snooze.
11. Headphone jack
12. USB input
13. Aux in
14. Power input
15. Aerial input

## Remote control

(Refer to 2 on page 2).

1. Press to power on or enter standby.
2. Press to mute the sound. Press again to resume sound, or press +/- to resume sound.
3. Presets (20 DAB/20 FM)
  - In DAB+/FM mode:
    - Short press: Preset recall.
    - Long press: Preset store.
  - In Bluetooth mode: Long press to disconnect current device and scan for new devices.
4. Menu: Press to enter the menu options.
5. Info: Press to cycle through different types of information available.
6. DAB+/FM radio: Press to enter DAB+ mode, press again to enter FM mode.
7. Short press to enter Bluetooth mode. Long press to disconnect from paired device.
8. Press to change audio source to CD.
9. Press to change audio source to AUX. Press again to change audio source to USB.
10. EQ Equaliser: Press to cycle through EQ options.
11. LOUD Loudness compensation increases the low and high frequencies when listening at low volume.
12. DIM Press to cycle through display brightness settings: high, medium and low.
13. In CD/USB mode: press to stop playback. Press again to open/close CD drawer.
14. ▲
  - In DAB mode: Move up the DAB station list.
  - In FM mode: Move down the frequency band by 0.05 MHz.
  - In Menu: Move up the menu options.
15. Select/Play/Pause. When alarm sounds, press to snooze.
16. Short press for next track/station, long press for fast forward/search forward.
17. Short press for previous track/station, long press to rewind/search back.
18. ▼
  - In Menu: Move down the menu options.
  - In DAB mode: Move down the DAB station list.
  - In FM mode: Move up the frequency band by 0.05 MHz.
19. Repeat: In CD/USB mode: Cycle through repeat options: repeat current track, repeat all tracks, repeat off.
20. Shuffle: In CD/USB mode: Shuffle songs on/off.

21. PROG In CD mode: Press to program the playback order.
22. INTRO In CD mode: Press once to play the first 10 seconds of every track on a CD. Press again for the current track to play in full.
23. Bass +/-: Press to adjust the bass.
24. Volume +/-: Press to adjust the volume.
25. Treble +/-: Press to adjust the treble.
26. Numeric keypad (0-9): Used for song/preset selection.
27. Alarm: Press to set up Alarm 1/2.
  - When in standby, press to switch on/off alarms.
28. Sleep timer: Press to cycle through sleep timer options.

## Using your DAB+/FM hi-fi all-in-one system

### Connection

**NOTE:** Your all-in-one system has been supplied with a power adapter. Please check and ensure that you connect the correct 3 pin or 2 pin part to the power adapter that is appropriate for the country where the product will be used.

Connect the aerial to the back of the all-in-one system to receive the best possible radio reception and signal quality.

Connect the power adapter lead to the power input on the back of the all-in-one system and plug the power adapter into the wall socket and switch on. The all-in-one system will power on and display **<SHARP sharpconsumer.eu>** and then go into standby.

**NOTE:** The processes described here use the controls on the main unit (unless specified). For controls using the remote control, please refer to the 'Remote control' section.

### Initial set-up

Extend the aerial to ensure the maximum signal strength when you scan for radio stations.

Short press to switch on your all-in-one system. It will begin an automatic scan for DAB stations. A progress bar will show the progress of the scan and the number of stations found.

When the scan is complete your all-in-one system will select the first available station and begin to play. By default, stations are listed numerically and then alphabetically.

**NOTE:** The DAB radio station list is stored in the memory; the next time the all-in-one system is switched on, the station search does not take place.

Short press or to scroll through the available stations. To select the station displayed, short press . There will be a short delay whilst your all-in-one system tunes to your selected station.

### Time and date

Time and date will be synchronised automatically to that broadcast by the DAB service in 24-hour format.

To set the time and date manually, turn on the radio. Long press to enter the menu options.

Use to select **<System>** / **<Time>** / **<Set Time/Date>**. **<Set time>** is displayed and the hour digits will flash; use to set hours and minutes. **<Set date>** is displayed and the day will flash; use to set day, month and year. **<Time Saved>** is shown once the year is confirmed and you will return to the **<Set Time/Date>** menu. Use to change the clock/date format and auto update settings. Long press to exit the menu.

### Change the mode

Short press to change between **<DAB+>**, **<FM>**, **<Bluetooth>**, **<CD>**, **<USB>**, and **<Aux in>** modes. The display screen will confirm the mode.

## Equaliser (EQ) settings

You can adjust the sound of the all-in-one system using the equaliser presets.

Press and hold **i** . Use **◀** **✓** **▶** to scroll to **<System>** / **<Equaliser>**.

Select the EQ option of your choice:

**<Flat>**, **<Classic>**, **<Dance>**, **<Jazz>**, **<Pop>**, **<Rock>**, **<Sport>**, **<Voice>**, **<Movie>**, **<My EQ>**.

Long press **j**  to exit the menu.

## Using headphones

You can connect headphones with a 3.5mm jack (not included) to the headphone jack. When you have them connected, sound will be heard via the headphones only.

**NOTE:** Always keep the volume within reasonable limits.

## DAB Radio mode

### Select DAB radio mode

Short press **⏻**  until the screen displays **<DAB+>**. The first time you use the all-in-one system or if the station list is empty, your all-in-one system will automatically begin to scan for DAB radio stations. A progress bar will show the progress of the scan and the number of stations found during the scan will also be displayed. If you were listening to a DAB station when you switched the all-in-one system off, this station will automatically be selected when you switch the all-in-one system back on.

### Changing DAB stations

Use **◀** and **▶** to scroll through the available stations. Press **✓** to select when the station you want to listen to is displayed. There will be a short delay whilst your radio tunes to your selected station.

### Scanning for DAB stations

With DAB radio, additional stations and services regularly become available. Carry out a manual scan periodically to make sure that you have the most up-to-date station listing stored within the memory of your all-in-one system.

#### In DAB mode:

Long press **j** . Use **◀** **✓** **▶** to scroll and select **<Full Scan>**. The display will change to **<Scanning...>**. A progress bar will show the progress of the scan and the number of stations found.

### Prune DAB stations

You can remove the DAB stations in the station list that cannot be received in your area. These are listed with a **<?>** prefix.

#### In DAB mode:

Long press **j** . Use **◀** **✓** **▶** to scroll and select **<Prune>**. **<Prune? No <Yes>>** is displayed. Use **◀** **✓** **▶** to scroll and select **<Yes>**. Stations with a **<?>** prefix will now no longer be displayed.

### Storing a DAB station preset

Your all-in-one system can store up to 20 DAB radio stations in its preset memories for instant access to your favourite stations.

**NOTE:** Storing DAB radio station presets do not overwrite FM station presets.

Tune the all-in-one system to the DAB radio station that you wish to preset. Long press **♥** until **<Preset Store <1:(Empty)>>** is displayed. Use **◀** **▶** to move to the preset location that you would like to store the radio station to (1-20). Press **✓** to select. The display will confirm **<Preset X stored>**, where 'X' is the number of the preset (1-20).

**NOTE:** If there is already an existing DAB station stored under a preset, it will be overwritten when you store the new station.

## Tune to a DAB preset station

#### In DAB mode:

Short press **♥** **<Preset Recall <1:>>** is displayed together with the name or frequency of the station stored there, or **<(Empty)>** if no previous station has been stored. Use **◀** **✓** **▶** to move to and select the preset station that you would like to listen to (1-20).

### DAB display information

When listening to a DAB station, you can change the information that will appear on the display. There are several different types of information that are sent by the broadcaster. Repeatedly short press **j**  to cycle through the different information options:

- Dynamic label segment (DLS) - This is scrolling text information as supplied by the broadcaster. This could include artist names, song titles, contact details for the radio station, etc.
- Signal strength - An empty  will appear on the display to indicate the minimum signal strength for acceptable listening. The row of solid rectangles indicates the actual signal strength that you are receiving.
- Program type (PTY) - e.g. 'Rock', 'Pop', 'Talk' or 'News'
- Multiplex name - Displays the broadcasting area and collection of radio stations on this frequency e.g. BBC National DAB, Digital 1 Network
- Channel and frequency - e.g. 12B 225.648 MHz (Channel=12B, Frequency=225.648 MHz)
- Signal error - This is displayed as a number between 0-99. To satisfactorily listen to a radio station, the signal error must be below 30. Adjust the aerial or relocate your radio to improve reception.
- Signal information - The data rate at which the signal is being transmitted.
- Time
- Date

## Dynamic range control (DRC)

DRC data is not transmitted by all broadcasters. DRC is used for controlling difference between the loudest and quietest sounds. e.g., in a noisy environment, setting the DRC to maximum makes quiet sounds comparatively louder, and loud sounds quieter.

#### There are 3 levels of compression:

- **<DRC off>** - no compression. This is the default setting.
- **<DRC low>** - medium compression
- **<DRC high>** - maximum compression

In DAB mode, long press **j** . Use **◀** **✓** **▶** to scroll and select **<DRC>** and then select your preference.

**NOTE:** The current DRC setting will have an asterisk (\*) in the display.

## FM Radio mode

To change to FM mode, short press **⏻**  until the all-in-one system displays **<FM>**. If you were listening to an FM station when you switched the all-in-one system off, this station will automatically be selected when you power the all-in-one system back on.

### Tune to an FM station

Long press **◀** or **▶** button to scan up or down the frequency band. The radio will search for and stop at the next available station. Short press **◀** or **▶** to fine-tune each frequency in 0.05MHz steps.

**NOTE:** If the reception is poor, adjust the aerial or move the all-in-one system to another location.

### Change the scan setting

In FM mode:

Long press **j** , **<Scan setting>** will be displayed. Press **✓**.



There are two different options to choose from:

- **<Strong stations>** The scan will only stop when a strong signal strength is received, resulting in better audio quality. It is possible that the station you are scanning for may be missed using this option.
- **<All stations>** The scan will stop at every station it receives, even if the signal strength is poor.

Use **◀▶** to choose and select from the options available.

**NOTE:** The current scan setting will have an asterisk (\*) in the display.

## Audio mode

The all-in-one system will automatically switch between stereo and mono, depending on the quality of the signal being received but you can override this function and manually switch between them.

**NOTE:** You may wish to select 'Stereo' if you are listening to your all-in-one system using headphones.

Press and hold **i** Use the rotary control to scroll to **<Audio setting>**.

Press the rotary control to select

Choose between **<Forced mono>** and **<Stereo allowed>**. The current setting will have an asterisk (\*) in the display.

Use **◀▶** to confirm

Long press **i** to exit the menu.

## Storing an FM station preset

Your all-in-one system can store up to 20 FM stations in its preset memories for instant access to your favourite stations.

**NOTE:** Storing FM radio station presets do not overwrite your DAB station presets.

Tune the all-in-one system to the FM radio station that you wish to preset. Long press **♥** until **<Preset Store <1:(Empty)>** is displayed.

Use **◀▶** to move to and select the preset location that you would like to store the radio station to (1-20). The display will confirm **<Preset X stored>**, where 'X' is the number of the preset (1-20).

**NOTE:** If there is already an existing FM station stored under a preset, it will be overwritten when you store the new station.

## Auto memory store (AMS)

Alternatively, you can use the Auto Memory Store (AMS) feature to store your FM radio station presets. In FM mode, long press **i** . Use **◀▶** to scroll to and select **<AMS>**. Your all-in-one system will now scan the FM frequency band and the stations found will be automatically stored to the preset locations.

**NOTE:** You can manually overwrite your AMS stored presets by following the steps in 'Storing an FM station preset' above.

## Tune to an FM preset station

**In FM mode:**

Short press **♥** **<Preset Recall <1:>** is displayed together with the name or frequency of the station stored there, or **<Empty>** if no previous station has been stored. Use **◀▶** to move to and select the preset station that you would like to listen to (1-20).

## FM display information

When listening to an FM station you can change the information that appears on the second line of the display. Repeatedly short press **i** to cycle through the different information options:

- Radiotext (RT) - This is scrolling text information as supplied by the broadcaster. This could include artist names, song titles, contact details for the radio station, etc.
- Program Type (PTY) - e.g., 'Rock', 'Pop', 'Talk', or 'News'
- Station name or frequency - e.g., BBC R4, 93.30MHz
- Time
- Date

## CD player

To change to the CD player, short press **⏻** until the all-in-one system displays **<CD>**. The display will read **<Reading>**, followed by **<No disc>**, if the CD compartment is empty.

### Play a CD

**NOTE:** It is not possible to play DVD or computer CDs.

Press **▶**. The CD drawer will open and **<Open>** will be displayed.

Place CD onto the CD tray. Ensure that the CD is laying flat on the tray.

Press **▶** to close the CD tray. **<Reading>** will be displayed and after a short delay, the CD will start playing.

### CD controls:

The following controls are possible when playing a CD:

**▶||** Short press to play a CD. The track number and the elapsed time of the track will be displayed. Press again to pause the CD. The elapsed time will flash while music is paused.

**▶▶** Short press to move to next track. Long press to forward within a track.

**◀◀** Press to move to previous track. Long press to rewind within a track.

**■** Press to stop CD.

**NOTE:** If you stop or pause playing a CD for approximately 20 minutes, your all-in-one system will go into standby mode automatically.

### Programmed play

Using your remote control, you can program the play order of up to 20 tracks on your CD.

**NOTE:** To set up programmed play, the CD must be stopped in the CD compartment and must not be paused or playing.

**While in CD mode:**

In CD mode, with the CD you wish to programme in the CD compartment and stopped:

Press PROG to enter CD programmed play mode **<T01 P01>** will be displayed.

Use **◀◀** or **▶▶** to go to the track number that you would like to program to play first. Press PROG to confirm.

You will now be able to select each track that you would like to program. Continue to select each track as above, up to a total of 20 tracks.

Press **▶||** to play the programmed tracks.

To exit programmed play mode, press **■** twice.

### Caring for compact discs

- Do NOT touch the playback side of the CD.
- Do NOT attach paper or tape or any other material to the disc.
- Fingerprints and dust on the disc will cause sound deterioration. Wipe the disc from the centre outwards with a soft cloth. Always keep the disc clean.
- If dust or marks cannot be removed with a soft cloth, wipe the disc lightly with a slightly damp soft cloth and then wipe with a soft dry cloth.
- Do NOT use any type of solvent, commercially available cleaners or antistatic spray for vinyl as it may damage the disc.
- Do NOT store discs in a place subject to direct sunlight or near a heat source.
- Do NOT store discs in a place subject to moisture or dust, such as a bathroom or near a humidifier.

## Bluetooth mode

Ensure your all-in-one system is in Bluetooth mode by short pressing **⏻** until the radio displays **<Bluetooth>**. Your all-in-one system will begin to search for Bluetooth devices. Ensure the Bluetooth-enabled device you are connecting to is discoverable.

**NOTE:** If necessary, refer to the instructions for your device to add or set up Bluetooth.

When found, your all-in-one system will be displayed as 'SHARP XL-B720D' on your device. Select this to begin pairing. Once done, <Connected> will be displayed on your radio.

Paired devices will connect to the all-in-one system when they are within range (within 10 metres in line of sight). Your device will remain paired with the radio unless you decide to disconnect it.

To disconnect from Bluetooth, long press ♥ for 3 seconds to unpair your current device and search for new devices.

## Wirelessly stream music via Bluetooth

In Bluetooth mode, you can wirelessly stream audio through the all-in-one system. Use the controls on your paired Bluetooth device as well as those on your all-in-one system. Controls available:

▶|| Short press to Play/Pause.

◀◀ Short press to move to previous track. Long press to rewind within a track.

▶▶ Short press to move to next track. Long press to forward within a track.

■ Press to stop.

Volume can also be adjusted – either using your all-in-one system and/or your connected device.

**NOTE:** If the all-in-one system is inactive for 20 minutes, or no audio signal is being received, the all-in-one system will automatically go into standby.

Rewind and fast forward functions in Bluetooth are dependant on the software playing the audio.

program. Continue to select each track as above, up to a total of 99 tracks.

Press ▶|| to play the programmed tracks.

To exit programmed play mode, press ■.

## Aux in mode

To change to an Aux-input, short press 🔌 until the all-in-one system displays <Aux in>.

Use a 3.5mm audio input connection cable (not included) for a quick and easy connection to an external audio source.

Connect one end of the 3.5mm audio connection cable to the headphone (or auxiliary out) socket of your secondary device, connect the other end to the Aux in socket on the rear of your all-in-one system. Press the Play button on your external device to start playback through the all-in-one system speakers.

To gain optimal volume levels, adjust the output volume level on both the secondary device and on the all-in-one system.

**NOTE:** It is recommended that you unplug the Audio cable from the Aux in socket after you have finished listening to your external device.

## Alarm functionality

### Set an alarm

**NOTE:** Check that the all-in-one system is displaying the correct time and date before you set an alarm.

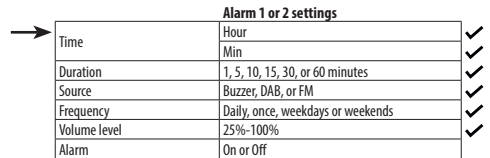
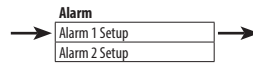
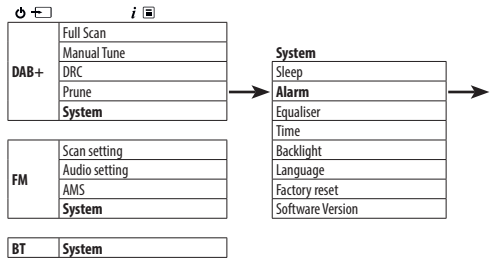

**NOTE:** If the time is not set or has failed to update from the radio signal, <Time is not set> will be displayed when you try to set the alarm. The all-in-one system will then prompt you to set the time. An alarm can only be set after the time has been set.

## USB mode

Ensure your all-in-one system is in USB mode by short pressing 🔌 until the all-in-one system displays <USB>.

Insert the USB stick which has the MP3 files you wish to play into the USB input.

**NOTE:** If the USB does not insert easily, try rotating it by 180 degrees and try again. Never force the USB stick into the socket or try to insert it at an angle as this could damage the socket.

**NOTE:** USB drives up to 64GB FAT32 are supported.

## The following controls are available when using a USB:

▶|| Short press to Play/Pause.

◀◀ Short press to move to previous track. Long press to rewind within a track.

▶▶ Short press to move to next track. Long press to forward within a track.

■ Press to stop.

**NOTE:** To navigate the folders on the USB, use ▲ and ▼ on the remote control.

## Programmed play

Using your remote control, you can program the play order of up to 99 tracks on your USB stick.

**NOTE:** To set up programmed play, the USB stick file must not be paused or playing.

### While in USB mode:

In USB mode, with the files you wish to programme on the USB inserted into the unit and not playing or paused.



Press PROG to enter USB programmed play mode <T001 P01> will be displayed.

Use ◀◀ or ▶▶ to go to the track number that you would like to program to play first. Press PROG to confirm.

You will now be able to select the second track that you would like to







## Stop, snooze or switching the alarm off

To stop the alarm, short press , <Alarm off> will be displayed. The alarm symbol will remain in the display and will sound again at the same time the next day unless it was set for <Once>.







To snooze the alarm, press , <Snooze> will be displayed, followed by a 10-minute countdown. Once the countdown ends, the alarm will sound again. You can terminate snooze by pressing , <Alarm off> will be displayed.

To switch off the alarm, follow the steps for 'Set an alarm' and select <Off>.





## Sleep timer

You can set your all-in-one system to switch to standby mode automatically using the sleep timer. You can choose from <Sleep off>, <15>, <30>, <45>, <60> and <90> minutes. To do this, long press , Use   to scroll and select <System> / <Sleep>. Use   to scroll and select your preference.  will be displayed.



## Display backlight timeout

To adjust the display backlight timeout, long press , Use   to scroll to and select <System> / <Backlight> / <Timeout>. Scroll through the available backlight timeout options. The current setting will have an asterisk (\*) in the display. Press  to select. Similarly, use   to change the settings for the backlight brightness for the <Dim level> and <On level>. There are 3 options available: <High>, <Medium>, and <Low>.

## Display language

To change the display language, long press , Use   to scroll and select <System> / <Language>. Use   to scroll and select your preferred language. There are 7 options available: English, French, German, Italian, Spanish, Polish, and Dutch. An asterisk (\*) will be displayed next to the current language setting.





## Software version

To check the software version of your all-in-one system, long press , Use   to scroll and select <System> / <SW Version>. The software version will be displayed.

## Factory reset

You can reset your all-in-one system to restore it to the original factory settings.

**NOTE:** If you reset your all-in-one system, your stored presets will be deleted and any connected Bluetooth device will be unpaired.

Long press , Use   to scroll and select <System> / <Factory reset>. <Factory Reset? <No> <Yes> will be displayed. Use   to scroll and select <Yes>. <Restarting...> will be displayed. After a few seconds, the display will change to <SHARP sharpconsumer.eu> and will then go to standby mode.

## If the radio reception is poor:

Make sure that you have fully extended the aerial. Rescan for radio stations, see sections 'Scanning for DAB stations' and/or 'Tune to an FM station' as appropriate.

Try moving your all-in-one system to another location to see if the reception improves.

Check that you do not have other electrical equipment close to your all-in-one system. This may cause interference.

## If a CD does not play:

- Check that you are in CD mode.
- Remove the CD and check that it is not scratched or damaged as this will not play.
- Please check that you are using an original audio CD and not a copy. If the CD is not an original, playback may not be supported (depending on the CD and audio file types being used).

## If you are unable to pair with a Bluetooth device:

Check that you are in Bluetooth mode. Ensure that you are within 10 metres of the all-in-one system for Bluetooth functionality.

Move the all-in-one system and Bluetooth device away from other Bluetooth devices/electrical equipment.

If possible, turn off other nearby Bluetooth devices or disable their Bluetooth functionality.

## If the function buttons do not respond:

- Check that the mains power is connected at the back of your all-in-one system. Short press the  (Power/Mode) button.
- Try to reset to factory default settings. See 'Factory reset' section.

**NOTE:** All of your settings, including the radio station list, connected Bluetooth devices and any presets will be deleted when you reset the system.

## Troubleshooting

### If there is no sound or power:

- Adjust the volume.
- Check that the power cable is connected and that the all-in-one system is not in standby mode.
- If you have headphones connected, audio will play through them. Unplug your headphones to listen through the all-in-one system speakers.
- Ensure you are in the correct mode, and using the correct control functions for that mode.
- If you are using a Bluetooth connected device or an external sound source via Aux-in, increase the volume on the secondary device and on the all-in-one system.

## Wichtige Sicherheitsanweisungen

### Bitte befolgen Sie alle Sicherheitshinweise und beachten Sie alle Warnungen. Bewahren dieses Handbuch zum Nachschlagen zu einem späteren Zeitpunkt auf.



Dieses Symbol verweist den Benutzer darauf, das Benutzerhandbuch für zusätzliche Informationen bezüglich Sicherheit, Betrieb und Wartung zu lesen.



Bezieht sich auf ein Gerät der Klasse II. Dieses Symbol kennzeichnet, dass es sich um ein Produkt mit doppelter Isolierung handelt, das keine sichere Verbindung zur elektrischen Masse benötigt (Erdung).



Bezieht sich auf Wechselstrom (AC). Dieses Symbol kennzeichnet, dass es sich bei der mit dem Symbol gekennzeichneten Nennspannung um Wechselspannung handelt.



Bezieht sich auf Gleichstrom (DC). Dieses Symbol kennzeichnet, dass es sich bei der mit dem Symbol gekennzeichneten Nennspannung um Gleichstrom (DC) handelt.



Nur für den Innenbereich



Energieeffizienzkennzeichnung mit Stufe VI

 Polarität des Gleichstromsteckers

auch wenn es ausgeschaltet ist, beschädigt werden. Bei einem herannahenden Gewitter sollten Sie alle Kabel und Stecker des Produkts vom ausstecken.

#### Stromkabel

- Das Stromkabel darf nicht beschädigt, gedehnt oder gebogen werden und es dürfen keine schweren Gegenstände auf das Stromkabel gelegt / gestellt werden.

#### Schäden

- Bitte überprüfen Sie das Gerät nach dem Auspacken auf Schäden. Ist das Produkt in irgendeiner Weise beschädigt, bedienen Sie das Gerät nicht – wenden Sie sich an Ihren Händler.

#### Wartung

- Trennen Sie vor dem Reinigen des Produkts das Stromkabel von der Stromquelle. Verwenden Sie einen weichen und sauberen Lappen, um die Außenflächen des Geräts zu reinigen. Verwenden Sie beim Reinigen niemals Chemikalien oder Reinigungsmittel.

#### Service und Reparatur

- Dieses Produkt enthält keine Teile, die vom Benutzer gewartet werden können. Teile aus dem Inneren des Geräts freizulegen kann lebensgefährlich sein. Setzen Sie sich im Fall eines Defekts mit dem Hersteller oder der autorisierten Kundenabteilung in Verbindung. Die Garantie der Hersteller gilt nicht für Defekte, die durch von nicht autorisierten Dritten durchgeführte Reparaturen entstehen.

#### Netzadapter

- Sollte das Gerät über einen längeren Zeitraum nicht benutzt werden, empfiehlt es sich, das Gerät auszuschalten und den Netzstecker aus der Steckdose zu ziehen.
- Benutzen Sie nur den mitgelieferten Netzadapter, andernfalls kann es zu einem Sicherheitsrisiko/einer Beschädigung des Gerätes kommen.

## Vorsichtsmaßnahmen

#### Kindersicherheit

- Halten Sie sich während der Nutzung dieses Produkts immer an die allgemeinen Sicherheitshinweise, insbesondere, wenn Kinder in der Nähe sind. Kinder sollten beaufsichtigt werden, um sicherzustellen, dass sie nicht mit dem Produkt spielen.

#### Ort

- Das Produkt sollte an einem sicheren Standort aufgestellt werden. Achten Sie darauf: Das Produkt und seine Teile dürfen nicht überhängen/überstehen.

#### Belüftung

- Die Schlitz- und Öffnungen im Gehäuse dienen der Belüftung, damit ein zuverlässiger Betrieb des Geräts gewährleistet ist und es vor Überhitzung geschützt wird. Diese Öffnungen dürfen nicht blockiert oder abgedeckt werden. Sorgen Sie für einen Mindestabstand von 5 cm rund um das Produkt, um eine ausreichende Belüftung sicherzustellen. Lassen Sie niemals zu, dass jemand – und dies gilt ganz besonders für Kinder – etwas in die Löcher, Spalten oder anderen Öffnungen des Produktgehäuses stopft, da dies zu einem Stromschlag führen kann.

#### Wärme und Betriebstemperatur

- Installieren Sie das Produkt nicht in der Nähe von Heizquellen, wie etwa Heizungen, Heizregister, Öfen oder anderen Apparaten (einschließlich Verstärker), die Hitze produzieren. Vermeiden Sie direkte Sonneneinstrahlung.

#### Offene Flammen

- Halten Sie Kerzen oder offene Flammen von diesem Produkt fern, um eine Brandgefahr zu vermeiden.

#### Eindringen von Wasser, Feuchtigkeit und Flüssigkeiten

- Dieses Produkt darf weder Regen, Wasser noch Feuchtigkeit ausgesetzt werden das Risiko von Feuer oder Stromschlägen zu vermeiden. Stellen Sie keine mit Flüssigkeit gefüllten Objekte auf oder in die Nähe dieses Produkts.

#### Gewitter und Blitz

- Gewitter sind für alle elektrischen Produkte gefährlich. Wenn das Strom- oder Antennenkabel vom Blitz getroffen wird, kann das Gerät,

#### Aufstellung

- Verwenden Sie immer nur die angegebenen Batterien. Achten Sie beim Einlegen der Batterien auf die richtige Polarität. Verwenden Sie niemals unterschiedliche Arten von Batterien und vermischen Sie keine neuen mit alten.

#### Nutzung und Wartung

- Setzen Sie Batterien keinen hohen Temperaturen aus, z. B. in der Nähe von Feuer oder direkte Sonneneinstrahlung. Wenn das Produkt für längere Zeit nicht verwendet wird (länger als einen Monat), sollten Sie die Batterien aus dem Produkt nehmen, um ein Auslaufen zu verhindern. Wenn die Batterien auslaufen, wischen Sie die ausgelaufene Flüssigkeit im Batteriefach weg und ersetzen die Batterien durch neue.

#### Kindersicherheit

- Vergewissern Sie sich immer, dass das Batteriefach geschlossen und gesichert ist.
- Batterien können von kleinen Kindern leicht verschluckt werden und dabei schwere innere Verbrennungen verursachen und sogar zum Tod führen. Halten Sie Batterien von Kindern fern. Suchen Sie sofort einen Arzt auf, wenn Sie der Meinung sind, dass jemand eine Batterie verschluckt hat.

#### Umweltbedingungen

- Batterien dürfen keinem niedrigen Luftdruck und keinen hohen Temperaturen ausgesetzt werden. Dies kann zu einer Explosion oder dem Austreten einer brennbaren Flüssigkeit oder eines entflammaren Gases führen.

#### Entsorgung

- Entsorgen Sie die Batterien bitte ordnungsgemäß und befolgen Sie dabei die Anweisungen in diesem Handbuch (lesen Sie dazu den Abschnitt „Entsorgung dieses Geräts und von Batterien“). Werfen Sie Batterien nicht ins Feuer, bauen Sie sie nicht auseinander und versuchen Sie nicht, nicht wiederaufladbare Batterien aufzuladen. Sie könnten undicht werden oder explodieren.

## Entsorgung dieses Geräts und von Batterien

Informationen für Benutzer hinsichtlich der Sammlung und Entsorgung von Altgeräten und gebrauchten Batterien.



Dieses Symbol bedeutet, dass Batterien in dem Produkt enthalten sind, die unter die Europäische Richtlinie 2013/56/EU fallen, und diese Batterien können nicht im normalen Hausmüll entsorgt werden. Cd, Hg und Pb unter der dem Symbol der Mülltonne auf Rollen zeigt an, ob die Batterie Cadmium (Cd), Quecksilber (Hg) oder Blei (Pb) enthält.



Dieses Symbol auf einem Produkt bedeutet, dass das Produkt unter die Europäische Richtlinie 2012/19/EU fällt und nicht zusammen mit dem übrigen Hausmüll entsorgt oder deponiert werden darf.



Dieses Symbol bedeutet, dass die Herstellung des Produkts so konzipiert ist, dass es recycelt und wiederverwendet werden kann.

- Diese Symbole auf den Produkten, Verpackungen und/oder Begleitdokumenten bedeuten, dass gebrauchte elektrische und elektronische Produkte nicht mit dem allgemeinen Hausmüll vermisch werden dürfen. Haushaltskunden sollten sich bezüglich Informationen, wie sie diese Gegenstände einem umweltverträglichen Recycling zuführen können, entweder an den Händler wenden, bei dem sie dieses Produkt gekauft haben, oder an ein lokales Regierungsamt.

### VORSICHT:

- Geräte mit einem eingebauten CD-Player sind mit diesem Warnetikett gekennzeichnet.
- Dieses Gerät ist ein Laserprodukt der Klasse 1. Dieses Gerät nutzt einen sichtbaren Laserstrahl, bei dem es zum Austritt gefährlicher Strahlung kommen kann, wenn er gerichtet wird. Betreiben Sie den Player nur ordnungsgemäß entsprechend der Anleitung. Wenn dieses Gerät in die Steckdose eingesteckt wird, halten Sie ihre Augen von den Öffnungen fern und sehen Sie nicht in das Gerät.
- Eine Nutzung der Steuerung oder Anpassungen oder eine Durchführung von Aktionen außer denen, die hier beschrieben werden, können zum Austritt gefährlicher Strahlung führen.
- Öffnen Sie das Gerät nicht und reparieren Sie es nicht selbst. Lassen Sie das Gerät nur von Fachpersonal reparieren.



### Informationen gültig für Deutschland

- Altgeräte sind getrennt zu sammeln und zu entsorgen. Besitzer von Altgeräten tragen damit zur sicheren Entsorgung bei und helfen, mögliche umwelt- oder gesundheitsschädlichen Folgen zu vermeiden.
- Entnehmbare Altbatterien und Altkumulatoren, die zerörungsfrei zu entnehmen sind, sind vor der Entsorgung zu entfernen und getrennt zu behandeln.
- Informationen über geschaffene Sammel- bzw. Rückgabemöglichkeiten sowie die Verpflichtungen des Handels/ der Vertreiber gegenüber Endnutzern zur kostenfreien Rücknahme von Altgeräten finden Sie auf der lokalen Website des Herstellers des Produktes ([www.sharpconsumer.eu](http://www.sharpconsumer.eu)), oder wenden Sie sich an den Händler, von dem das Produkt bezogen wurde.
- Achtung: Die Verantwortung für das Löschen von personenbezogenen Daten, die sich auf dem zu entsorgenden Gerät befinden, liegt beim Endnutzer!

- Das Symbol mit der durchgestrichenen Mülltonne weist darauf hin, dass Produkte, deren Batterien/Akkumulatoren und/oder Verpackungen getrennt vom Hausmüll gesammelt und entsorgt werden müssen. Der schwarze Balken zeigt an, dass das Produkt nach dem 13. August 2005 auf den Markt gebracht wurde.

## CE- und UKCA-Erklärung:



- Sharp Consumer Electronics Poland Sp. z o.o. erklärt hiermit, dass dieses Audiogerät den wesentlichen Anforderungen und weiteren entsprechenden Vorschriften der RED-Verordnung 2014/53/EU und der britischen Funkgeräteverordnung von 2017 entspricht.
- Der vollständige Text der UKCA-Konformitätserklärung ist unter folgendem Link verfügbar: [sharpconsumer.eu](http://sharpconsumer.eu) – rufen Sie den Download-Abschnitt Ihres Modells auf und wählen „CE-Erklärungen“.

## Packungsinhalt

- XL-B720D Tokyo DAB+/FM Hi-Fi All-in-one-systems
- Fernbedienung (inkl. Batterien)
- Antenne
- Netzteil
- Benutzerdokumentation

## Steuerelemente





(Beziehen Sie sich auf  1 auf Seite 1).

1. Display mit Hintergrundbeleuchtung
2.  Strom/Modus
  - Kurz drücken: Einschalten
  - Kurz drücken: Den Modus ändern
  - Lange drücken: Standby
3.  Info/Menü
  - Kurz drücken: Senderinformationen
  - Lange drücken: Die Menüoptionen aufrufen
 Im Menü:
  - Kurz drücken, um zu den vorherigen Menüoptionen zurückzukehren.
  - Lange drücken, um das Menü zu verlassen.
4.  Voreinstellung (20 DAB/20 FM)
 

Im DAB+/FM-Modus:

  - Kurz drücken: Favorit abrufen
  - Lange drücken: Favorit speichern

Im Bluetooth-Modus: Lange drücken: Aktuelles Gerät trennen und nach neuen Geräten suchen

Im CD-Modus: Lange drücken, um den programmierten Wiedergabemodus aufzurufen (20 Titel)
5. 
  - Kurz drücken:
    - Im DAB-Modus: In der DAB-Senderliste nach oben bewegen
    - Im FM-Modus: Im Frequenzband um 0,05 MHz nach unten bewegen
    - Im Bluetooth-, CD- und USB-Modus: Vorheriger Track
    - Im Menü: Nach links scrollen
  - Lange drücken:
    - Im FM-Modus: Im Frequenzband nach unten suchen
    - Im CD-/USB-Modus: Zurückspulen in einem Track
6. 
  - Im Bluetooth/CD/USB-Modus:
    - Kurz drücken für Wiedergabe/Pause
7. 
  - Kurz drücken:
    - Im DAB-Modus: In der DAB-Senderliste nach unten bewegen
    - Im FM-Modus: Kurz drücken, um sich in der Frequenz um 0,05 MHz nach oben zu bewegen; lange drücken, um das Frequenzbänder nach oben zu durchsuchen
    - Bluetooth/CD/USB-Modus: Nächster Track
    - Im Menü: Nach rechts scrollen
  - Lange drücken:
    - Im FM-Modus: Im Frequenzband nach oben suchen
    - Im CD-/USB-Modus: Schneller Vorlauf in einem Track
8. 

Im CD/USB-Modus: Kurz drücken zum Anhalten.  
 Im CD-Modus: Zweimal kurz drücken, um die aktuell programmierte Wiedergabe abzubrechen

## 9.

- Im CD/DAB+/FM/USB/Aux-in-Modus:
- Kurz drücken, um das CD-Fach zu öffnen
  - Erneut drücken, um das CD-Fach zu schließen

## 10.

- Drehbare Lautstärke-/Scroll-/Auswahlsteuerung:
- Drehen: Lautstärkeregelung
  - Im Menü oder in der Voreinstellung drehen: Durch die verfügbaren Menüoptionen oder voreingestellten Sender scrollen
  - Kurz drücken: Einen angezeigten Radiosender/eine angezeigte Frequenz, ein Menü oder eine voreingestellte Option wählen
  - Wenn der Alarm im Stand-by-Modus ertönt, kurz drücken: Es wird ein 10-minütiges Schlummern aktiviert.

## 11. Kopfhöreranschluss

## 12. USB-Eingang





## 13. Aux in

## 14. Netzeingang

## 15. Antenneneingang













## Fernbedienung

(Beziehen Sie sich auf  2 auf Seite 2).

1.  Drücken zum Einschalten oder zum Schalten in den Stand-by-Modus.
2.  Drücken, um den Ton stumm zu schalten. Erneut drücken, um den Ton erneut einzuschalten, oder drücken Sie dazu  +/-.
3.  Voreinstellungen (20 DAB/20 FM)
 

Im DAB+/FM-Modus:

  - Kurz drücken: Favorit abrufen.
  - Lange drücken: Favorit speichern.

Im Bluetooth-Modus: Lange drücken: Aktuelles Gerät trennen und nach neuen Geräten suchen.
4.  Menü: Drücken, um die Menüoptionen aufzurufen.
5.  Info: Drücken, um durch die verschiedenen Arten von Informationen zu blättern.
6.  DAB+/FM-Radio: Drücken, um den DAB+-Modus aufzurufen; erneut drücken, um den FM-Modus aufzurufen.
7.  Kurz drücken, um den Bluetooth-Modus aufzurufen. Lange drücken, um die Verbindung zum gekoppelten Gerät zu trennen.
8.  Drücken, um die Audioquelle auf CD zu ändern.
9.  Drücken, um die Audioquelle auf AUX zu ändern. Erneut drücken, um die Audioquelle auf USB zu ändern.
10. EQ Equalizer: Drücken, um durch die EQ-Optionen zu blättern.
11. LOUD Der Lautstärkeausgleich hebt beim Hören mit geringer Lautstärke die tiefen und hohen Frequenzen an.
12. DIM Drücken, um durch die Helligkeitseinstellungen der Anzeige zu schalten: hoch, mittel und niedrig.
13.   Im CD/USB-Modus drücken, um die Wiedergabe zu beenden. Erneut drücken, um das CD-Fach zu öffnen/schließen.
14. 
  - Im DAB-Modus: In der DAB-Senderliste nach oben bewegen.
  - Im FM-Modus: Im Frequenzband um 0,05 MHz nach unten bewegen.
  - Im Menü: Durch die Menüoptionen nach oben bewegen.
15.  Auswahl/Wiedergabe/Pause. Drücken, wenn der Alarm ertönt, um die Schlummerfunktion zu aktivieren.
16.  Kurz drücken, um den nächsten Track / Sender aufzurufen; lange drücken, um vorwärts zu spulen / zu suchen.
17.  Kurz drücken, um den vorherigen Track / Sender aufzurufen; lange drücken, um rückwärts zu spulen / zu suchen.

## 18. ▼

- Im Menü: Durch die Menüoptionen nach unten bewegen.
- Im DAB-Modus: In der DAB-Senderliste nach unten bewegen.
- Im FM-Modus: Im Frequenzband um 0,05 MHz nach oben bewegen.

19. Wiederholen: Im CD/USB-Modus: Durch die Wiederholungsoptionen blättern: aktuellen Track wiederholen, alle Tracks wiederholen, Wiederholung deaktivieren.
20. Shuffel: Im CD/USB-Modus: Zufälligen Wiedergabe der Songs ein/aus.
21. PROG IM CD-Modus: Drücken, um die Wiedergabereihenfolge zu programmieren.
22. INTRO Im CD-Modus: Einmal drücken, um spielt die ersten 10 Sekunden jedes Tracks auf einer CD abzuspielen. Erneut drücken, um den aktuellen Track in voller Länge abzuspielen.
23. Bass +/-: Drücken, um den Bass einzustellen.
24. Lautstärke +/-: Drücken, um Lautstärke einstellen.
25. Höhen +/-: Drücken, um den Höhen einzustellen.
26. Ziffernblock (0-9): Zur Auswahl von Songs/Voreinstellungen.
27. Wecker: Drücken, um Alarm 1/2 einzustellen. Im Stand-by drücken, um die Alarme ein-/auszuschalten.
28. Schlummerfunktion: Drücken, um durch die Schlummerfunktion-Optionen zu blättern.

## Nutzung Ihres DAB+/FM-Hi-Fi-All-in-one-systems

### Verbindung

**HINWEIS:** Ihr All-in-one system wurde mit einem Netzteil geliefert. Bitte überprüfen Sie und vergewissern Sie sich, dass Sie das richtige 3- oder 2-polige Teil an das Netzteil anschließen, das sich für das Land eignet, in dem das Produkt benutzt werden soll.

Schließen Sie die Antenne an der Rückseite des All-in-one-systems an – dies garantiert den bestmöglichen Radioempfang und die beste Signalqualität.

Schließen Sie den Netzadapter an den Netzeingang auf der Rückseite des All-in-one-systems an und verbinden Sie den Netzadapter mit der Wandsteckdose und schalten Sie es ein. Das All-in-one system schaltet sich ein und zeigt <SHARP sharpconsumer.eu> – dann schaltet es in den Stand-by-Modus.

**HINWEIS:** Die hier beschriebenen Vorgänge erfolgen über die Bedienelemente am Hauptgerät (sofern nicht anders angegeben). Wenn Sie sich über die Steuerung mit der Fernbedienung informieren möchten, lesen Sie bitte den Abschnitt „Fernbedienung“.

### Ersteinrichtung

Ziehen Sie die Antenne aus, damit bei der Suche nach Radiosendern die maximale Signalstärke garantiert wird.

Drücken Sie kurz auf um Ihr All-in-one system einzuschalten. Es sucht automatisch nach DAB-Sendern. Ein Fortschrittsbalken informiert Sie über den Fortschritt des Suchlaufs und die Anzahl der gefundenen Sender.

Sobald der Suchlauf abgeschlossen wurde, wählt Ihr All-in-one system den ersten verfügbaren Sender aus und spielt ihn ab. Standardmäßig werden die Sender numerisch und anschließend alphabetisch aufgelistet.

**HINWEIS:** Die DAB-Radio-Senderliste wird abgespeichert. Wenn Sie das All-in-one system das nächste Mal einschalten, erfolgt keine Sendersuche mehr.

Drücken Sie kurz auf oder um durch die verfügbaren Stationen zu scrollen. Um den angezeigten Sender auszuwählen, drücken Sie kurz auf . Nach einer kurzen Verzögerung schaltet Ihr All-in-one system auf Ihren ausgewählten Sender.

### Uhrzeit und Datum

Die Uhrzeit und das Datum werden automatisch mit der Uhrzeit des DAB-Senders im 24-Stunden-Format synchronisiert. Wenn Sie die Uhrzeit und das Datum manuell einstellen möchten, schalten Sie das Radio ein. Drücken Sie lange auf um die Menüoptionen aufzurufen.

Nutzen Sie um <System> / <Uhrzeit> / <Zeit/Datum einstellen> auszuwählen. Es wird <Zeit einstellen> angezeigt und die Stundenziffern blinken; stellen Sie die Stunden und Minuten mit ein. Es wird <Datum einstellen> angezeigt und der Tag blinkt; stellen Sie die den Tag, den Monat und das Jahr mit ein. Es wird <Uhrzeit gespeichert> angezeigt, sobald Sie das Jahr bestätigt haben, und Sie kehren zurück zum Menü <Zeit/Datum einstellen>. Ändern Sie das Format von Uhrzeit/Datum und die automatischen Aktualisierungseinstellungen mit . Drücken Sie kurz auf um das Menü zu verlassen.

### Den Modus ändern

Drücken Sie kurz auf um zwischen den Modi <DAB+>, <FM>, <Bluetooth>, <CD>, <USB> und <Aux in> umzuschalten. Der Display-Bildschirm bestätigt den Modus.

### Equalizer-Einstellungen (EQ)

Sie können den Sound des All-in-one-systems mit den Equalizer-Voreinstellungen anpassen.

Halten Sie gedrückt. Nutzen Sie um zu <System> / <Equalizer> zu scrollen. Wählen Sie die EQ-Option Ihrer Wahl: <Normal>, <Klassik>, <Jazz>, <Pop>, <Rock>, <Sprache>, <Movie>, <Musik>, <Dance>, <Sport> und <Mein EQ...>.

Drücken Sie kurz auf um das Menü zu verlassen.

## Verwendung von Kopfhörern

Sie können Kopfhörer über einen 3,5-mm-Stecker (nicht im Lieferumfang enthalten) an die Kopfhörerbuchse anschließen. Nach dem Anschluss ist der Ton nur über die Kopfhörer zu hören.

**HINWEIS:** Sie sollten die Lautstärke immer in einem vernünftigen Bereich belassen.

## DAB-Radio-Modus

### DAB-Radio-Modus auswählen

Drücken Sie kurz auf bis der Bildschirm <DAB+> anzeigt. Bei der ersten Benutzung des All-in-one-systems oder bei einer leeren Senderliste sucht Ihr All-in-one system automatisch nach DAB-Radiosendern. Ein Fortschrittsbalken informiert Sie über den Fortschritt des Suchlaufs und es wird auch die Anzahl der gefundenen Sender angezeigt, die während des Suchlaufs gefunden wurden. Wenn Sie beim Ausschalten des All-in-one-systems einen DAB-Sender gehört haben, wird dieser Sender beim erneuten Einschalten des All-in-one-systems automatisch ausgewählt.

### DAB-Sender ändern

Scrollen Sie mit und durch die verfügbaren Sender. Drücken Sie zur Auswahl, wenn der Sender, den Sie hören möchten, angezeigt wird. Nach einer kurzen Verzögerung schaltet Ihr Radio auf Ihren ausgewählten Sender.

### Nach DAB-Sendern suchen

Bei einem DAB-Radio werden regelmäßig zusätzliche Sender und Dienste zur Verfügung gestellt. Sie sollten regelmäßig einen manuellen Suchlauf durchführen, damit Sie immer die aktuellste Senderliste im Speicher Ihres All-in-one-systems verfügbar haben.

**Im DAB-Modus:**

Drücken Sie lange auf **i** . Scrollen Sie mit **◀** **✓** **▶** und wählen Sie **<Vollständiger Suchlauf>**. Die Anzeige ändert sich zu **<Suchlauf.....>**. Ein Fortschrittsbalken informiert Sie über den Fortschritt des Suchlaufs und die Anzahl der gefundenen Sender.

**DAB-Sender löschen**

Sie können die DAB-Sender in der Senderliste löschen, die bei Ihnen nicht empfangen werden können. Diese werden mit einem Präfix **<?>** aufgelistet.

**Im DAB-Modus:**

Drücken Sie lange auf **i** . Scrollen Sie mit **◀** **✓** **▶** und wählen Sie **<Inaktive Sender löschen>**. **<Löschen?>** Es wird **<Nein>** **Ja>** angezeigt. Scrollen Sie mit **◀** **✓** **▶** und wählen Sie **<Ja>**. Sender mit einem Präfix **<?>** werden nicht mehr angezeigt.

**Einen DAB-Sender-Favoriten abspeichern**

Ihr All-in-one system kann bis zu 20 DAB-Radiosender als Favoriten abspeichern – Sie können also sofort auf Ihre Lieblingsender zugreifen.

**HINWEIS:** Wenn Sie DAB-Radiosender speichern, werden keine FM-Sender-Favoriten überschrieben.

Stellen Sie das All-in-one system auf den DAB-Radiosender ein, den Sie als Favorit abspeichern möchten. Drücken Sie lange auf **♥**, bis **<speichern <1:(Leer)>>** angezeigt wird. Bewegen Sie sich mit **◀** **▶** zu dem voreingestellten Speicherort, an dem Sie den Radiosender speichern möchten (1-20). Drücken Sie zur Auswahl **✓**. Das Display bestätigt **<Progr. X gesp.>**, wobei „X“ die Nummer des Favoriten ist (1-20).

**HINWEIS:** Wenn unter einem Favoriten schon ein DAB-Sender abgespeichert wurde, wird dieser beim Speichern des neuen Senders überschrieben.

**Zu einem DAB-Sender-Favoriten wechseln****Im DAB-Modus:**

Drücken Sie kurz **♥**. **<Progr. aufrufen <1:>>** wird zusammen mit dem Namen oder der Frequenz des dort abgespeicherten Senders angezeigt – oder **<Leer>**, wenn zuvor kein Sender abgespeichert wurde. Nutzen Sie **◀** **✓** **▶**, um sich zu dem Favoriten-Sender, den Sie gerne hören möchten, zu bewegen und wählen Sie ihn aus (1-20).

**DAB-Display-Informationen**

Wenn Sie einen DAB-Sender hören, können Sie die auf dem Display erscheinenden Informationen ändern. Die Sender übertragen verschiedene Arten von Informationen. Drücken Sie wiederholt **i** , um durch die verschiedenen Informationsoptionen zu blättern:

- Dynamic Label Segment (DLS) – dies sind vom Sender bereitgestellte Laufertextinformationen. Dazu gehören beispielsweise Künstlernamen, Liedtitel, Kontaktadressen des Radiosenders usw.
- Signalstärke – Auf dem Display erscheint ein leeres Symbol ; dies zeigt die minimale Signalstärke für einen akzeptablen Hörerlebnis an. Die Reihe der ausgefüllten Rechtecke zeigt die tatsächlich empfangene Signalstärke an.
- Programmtyp (PTY) – z. B. „Rock“, „Pop“, „Talk“ oder „Nachrichten“
- Multiplex-Name – zeigt das Sendegebiet und die Sammlung von Radiosendern auf dieser Frequenz; z. B., BBC National DAB, Digital 1 Network
- Kanal und Frequenz – z. B. 12B 225.648 MHz (Kanal=12B, Frequenz=225.648 MHz)
- Signalfehler – wird als eine Zahl zwischen 0-99 angezeigt. Damit Sie einen Radiosender zufriedenstellend hören können, muss der Signalfehler unter 30 liegen. Richten Sie die Antenne neu aus oder stellen Sie Ihr Radio an einen anderen Standort, um den Empfang zu verbessern.
- Signaldaten – die Datenrate, mit der das Signal übertragen wird.
- Zeit
- Datum

**Dynamic Range Control (DRC)**

DRC-Daten werden nicht von allen Sendern übertragen. Mit DRC wird die Differenz zwischen den lautesten und leisesten Geräuschen gesteuert. Ein Beispiel: In einer lauten Umgebung macht das auf maximal eingestellte DRC die leisen Töne vergleichsweise lauter und laute Töne leiser.

**Es gibt 3 Komprimierungsstufen:**

- **<DRC aus>** – keine Komprimierung. Das ist die Standardeinstellung.
- **<DRC tief>** – mittlere Komprimierung.
- **<DRC hoch>** – maximale Komprimierung.

Drücken Sie im DAB-Modus lange auf **i** . Scrollen Sie mit **◀** **✓** **▶** und wählen Sie **<DRC>** und anschließend Ihren Favoriten.

**HINWEIS:** Die aktuelle DRC-Einstellung wird mit einem Sternchen (\*) auf dem Display markiert.

**FM-Radio-Modus**

Um in den FM-Modus zu wechseln, drücken Sie kurz auf **📶** , bis das All-in-one system **<FM>** anzeigt. Wenn Sie beim Ausschalten des All-in-one-systems einen FM-Sender gehört haben, wird dieser Sender beim erneuten Einschalten des All-in-one-systems automatisch ausgewählt.

**Einen FM-Sender einstellen**

Drücken Sie lange auf die Taste **◀◀** oder **▶▶**, um im Frequenzband nach oben oder unten zu suchen. Das Radio startet den Suchlauf und stoppt beim nächsten verfügbaren Sender.

Drücken Sie kurz auf **◀◀** oder **▶▶**, um jede Frequenz in Schritten von 0,05 MHz fein abzustimmen.

**HINWEIS:** Richten Sie die Antenne bei einem schlechten Empfang neu aus oder stellen Sie das All-in-one system an einen anderen Standort.

**Die Suchlauf-Einstellungen ändern**

Im FM-Modus:

Drücken Sie lange auf **i**  und es wird die **<FM Einstellung>** angezeigt. Drücken Sie **✓**.

Es stehen zwei verschiedene Optionen zur Auswahl:

- **<Starke Sender>** – der Suchlauf stoppt nur, wenn eine starke Signalstärke empfangen wird; dies ergibt eine bessere Audio-Qualität. Der von Ihnen gesuchte Sender kann mit dieser Option möglicherweise übersehen werden.
- **<Alle Radiosender>** – der Suchlauf stoppt bei jedem empfangenen Sender, auch bei schlechter Signalstärke.

Benutzen Sie die Taste **◀** **✓** **▶** zur Auswahl und wählen Sie aus den zur Verfügung stehenden Optionen.

**HINWEIS:** Die aktuelle Suchlauf-Einstellung wird mit einem Sternchen (\*) auf dem Display markiert.

**Audio-Modus**

Das All-in-one system wechselt automatisch zwischen Stereo und Mono hin und her, in Abhängigkeit der Qualität des empfangenen Signals – wenn Sie möchten, können Sie diese Funktion jedoch deaktivieren und manuell zwischen beiden umschalten.

**HINWEIS:** Wenn Sie Ihr All-in-one system über Kopfhörer nutzen, sollten Sie „Stereo“ auswählen.

Halten Sie **i**  gedrückt. Benutzen Sie den Drehschalter, um zu **<Audio-Einstellung>** zu scrollen. Drücken Sie den Drehschalter, um zwischen **<Nur Mono>** und **<Stereo möglich>** auszuwählen. Die aktuelle Einstellung wird mit einem Sternchen (\*) auf dem Display markiert.



Drücken Sie **◀** **✓** **▶** zur Bestätigung. Drücken Sie kurz auf **i** , um das Menü zu verlassen.



## Einen FM-Sender-Favoriten abspeichern



Ihr All-in-one system kann bis zu 20 FM-Sender als Favoriten abspeichern – Sie können also sofort auf Ihre Lieblingsender zugreifen.

**HINWEIS:** Wenn Sie FM-Radiosender als Favoriten abspeichern, werden keine DAB-Sender-Favoriten überschrieben.

Stellen Sie das All-in-one system auf den FM-Radiosender ein, den Sie als Favorit abspeichern möchten. Drücken Sie lange auf , bis <b>speichern</b> <1</b>(<b>Leer</b>)> angezeigt wird. Bewegen Sie sich mit   zu dem Speicherort des Favoriten und wählen Sie den Speicherort aus, an dem Sie den Radiosender speichern möchten (1-20). Das Display bestätigt <b>Progr. X gesp.</b>, wobei „X“ die Nummer des Favoriten ist (1-20).

**HINWEIS:** Wenn unter einem Favoriten schon ein FM-Sender abgespeichert wurde, wird dieser beim Speichern des neuen Senders überschrieben.



## Auto Memory Store (AMS)

Alternativ können Sie die Funktion „Auto Memory Store (AMS)“ nutzen, um Ihre Favoriten der FM-Radiosender abzuspeichern. Drücken Sie im FM-Modus lange auf . Scrollen Sie mit   und wählen Sie <b>AMS</b>. Ihr All-in-one system durchsucht jetzt das FM-Frequenzband und speichert die gefundenen Sender automatisch in den Speicherorten der Favoriten.

**HINWEIS:** Sie können Ihre Favoriten, die Sie per AMS gespeichert haben, manuell überschreiben – führen Sie dazu die oben genannten Schritte unter „Einen FM-Sender-Favoriten abspeichern“ aus.

## Zu einem FM-Sender-Favoriten wechseln

### Im FM-Modus:

Drücken Sie kurz  <b>Progr. aufrufen</b> <1>> wird zusammen mit dem Namen oder der Frequenz des dort abgespeicherten Senders angezeigt – oder <b>(Leer)</b>, wenn zuvor kein Sender abgespeichert wurde. Nutzen Sie  , um sich zu dem Favoriten-Sender, den Sie gerne hören möchten, zu bewegen und wählen Sie ihn aus (1-20).

## FM-Display-Informationen

Wenn Sie einen FM-Sender hören, können Sie die in der zweiten Zeile des Displays erscheinenden Informationen ändern. Drücken Sie wiederholt , um durch die verschiedenen Informationsoptionen zu blättern:

- Radiotext (RT) – dies sind vom Sender bereitgestellte Lauftextinformationen. Dazu gehören beispielsweise Künstlernaame, Liedtitel, Kontaktdaten des Radiosenders usw.
- Programmtyp (PTY) – z. B. „Rock“, „Pop“, „Talk“ oder „Nachrichten“
- Sendername oder Frequenz – z. B. BBC R4, 93,30 MHz
- Zeit
- Datum

## CD-Player

Um zum CD-Player zu wechseln, drücken Sie kurz auf , bis das All-in-one system <b>CD</b> anzeigt. Auf der Anzeige steht <b>Lesen</b>. Wenn das CD-Fach leer ist, wird anschließend <b>Keine Disc</b> angezeigt.

## Eine CD abspielen

**HINWEIS:** Es können keine DVDs oder Computer-CDs abgespielt werden. Drücken Sie , das CD-Fach öffnet sich und es wird <b>Öffnen</b> angezeigt.

Legen Sie die CD auf das CD-Fach. Achten Sie darauf, dass die CD flach im Fach liegt.

Drücken Sie , um das CD-Fach zu schließen. <b>Lesen</b> wird angezeigt und nach einer kurzen Verzögerung wird die CD abgespielt.

## CD-Steuerung:

Bei der CD-Wiedergabe sind die folgenden Steuermöglichkeiten verfügbar:

 Kurz drücken, um eine CD abzuspielen. Die Titelnummer und die verstrichene Zeit des Titels werden angezeigt. Erneut drücken, um die CD

auf Pause zu schalten. Die verstrichene Zeit blinkt, während die Musik auf Pause geschaltet ist.

 Kurz drücken, um zum nächsten Track zu schalten. Lange drücken, um innerhalb eines Tracks vorzuspulen.

 Drücken, um zum vorherigen Track zu schalten. Lange drücken, um innerhalb eines Tracks zurückzuspulen.

 Drücken, um die Wiedergabe der CD anzuhalten.

**HINWEIS:** Wenn Sie die Wiedergabe einer CD ungefähr 20 Minuten lang anhalten oder auf Pause schalten, wechselt Ihr All-in-one system automatisch in den Stand-by-Modus.

## Programmierte Wiedergabe



Sie können mit Ihrer Fernbedienung die Wiedergabereihenfolge von bis zu 20 CD-Tracks programmieren.

**HINWEIS:** Um die programmierte Wiedergabe einzustellen, darf die CD im CD-Fach nicht wiedergegeben oder auf Pause geschaltet sein.

### Im CD-Modus:

Im CD-Modus, wobei die zu programmierende CD im CD-Fach liegt und gestoppt ist:

Drücken Sie PROG, um den Modus der programmierten CD-Wiedergabe aufzurufen, und es wird <b>T01 P01</b> angezeigt.

Wechseln Sie mit  oder  zur Track-Nummer, die Sie gerne für die erste Wiedergabe einstellen möchten. Drücken Sie PROG zur Bestätigung.

Jetzt können Sie den zweiten Track auswählen, den Sie programmieren möchten. Wählen Sie weiter jeden Track wie oben beschrieben aus. Insgesamt sind 20 Tracks möglich.

Drücken Sie , um die programmierten Tracks abzuspielen.

Um den Modus der programmierten Wiedergabe zu verlassen, drücken Sie zweimal .

## Pflege von Compact Discs

- Berühren Sie NICHT die Wiedergabeseite der CD.
- Bringen Sie KEIN Papier, Klebeband oder sonstiges Material an der Disc an.
- Wenn sich Fingerabdrücke und Staub auf der Disc befinden, beeinträchtigt dies den Klang. Wischen Sie die Disc immer mit einem weichen Tuch von der Mitte nach außen ab, um sie sauber zu halten.
- Falls sich Staub oder Flecken nicht mit einem weichen Tuch entfernen lassen, wischen Sie die Disc vorsichtig mit einem angefeuchteten weichen Tuch ab und wischen Sie dann mit einem weichen, trockenen Tuch nach.
- Verwenden Sie KEINE Lösungsmittel, handelsüblichen Reiniger oder Antistatiksprays für Vinyl, da Ihre Disc dadurch beschädigt werden kann.
- Lagern Sie die Discs an KEINEM Ort mit direkter Sonneneinstrahlung oder in der Nähe einer Wärmequelle.
- Lagern Sie die Discs an KEINEM Ort, an dem sie Feuchtigkeit oder Staub ausgesetzt sind, wie z. B. in einem Badezimmer oder in der Nähe eines Luftbefeuchters.

## Bluetooth-Modus

Vergewissern Sie sich, dass sich Ihr All-in-one system im Bluetooth-Modus befindet, indem Sie kurz auf , bis das Radio <b>Bluetooth</b> anzeigt. Ihr All-in-one system sucht nun nach Bluetooth-Geräten. Vergewissern Sie sich, dass das Bluetooth-fähige Gerät, mit dem Sie eine Verbindung herstellen möchten, erkannt werden kann.

**HINWEIS:** Falls nötig, lesen Sie die Anweisungen für Ihr Gerät, um Bluetooth hinzuzufügen oder einzurichten.

Wenn Ihr All-in-one system gefunden wurde, wird es auf Ihrem Gerät als „SHARP XL-B720D“ angezeigt. Wählen Sie es aus, um mit dem Pairen zu beginnen. Nach dem Abschluss wird auf Ihrem Radio <b>BT verbunden</b> angezeigt.

Gekoppelte Geräte verbinden sich mit dem All-in-one system, wenn sie

sich in Reichweite befinden (innerhalb von 10 Metern in Sichtweite). Ihr Gerät bleibt mit dem Radio gekoppelt, außer Sie trennen die Verbindung. Um die Bluetooth-Verbindung zu trennen, drücken Sie 3 Sekunden lang auf , um die Verbindung mit Ihrem aktuellen Gerät zu trennen nach neuen Geräten zu suchen.

## Drahtlos Musik per Bluetooth streamen

Im Bluetooth-Modus können Sie Audiodaten drahtlos über den das All-in-one system übertragen. Benutzen Sie die Steuerelemente Ihres gekoppelten Bluetooth-Geräts und die Ihres All-in-one-systems. Verfügbare Steuerelemente:

 Kurz drücken für Wiedergabe/Pause.

 Kurz drücken, um zum vorherigen Track zu schalten. Lange drücken, um innerhalb eines Tracks zurückzuspulen.

 Kurz drücken, um zum nächsten Track zu schalten. Lange drücken, um innerhalb eines Tracks vorzuspulen.



 Zum Anhalten drücken.

Die Lautstärke kann ebenfalls eingestellt werden – entweder über Ihr All-in-one system und/oder Ihr angeschlossenes Gerät.



**HINWEIS:** Sollte das All-in-one system 20 Minuten lang inaktiv bleiben oder kein Audiosignal empfangen, schaltet es automatisch in den Stand-by-Modus.

Die Funktionen zum Vor- und Zurückspulen mit Bluetooth hängen von der Software ab, mit welcher das Audio abgespielt wird.

möchten. Wählen Sie weiter jeden Track wie oben beschrieben aus. Insgesamt sind 99 Tracks möglich.

Drücken Sie  um die programmierten Tracks abzuspielen. Um den Modus der programmierten Wiedergabe zu verlassen, drücken Sie .

## Aux-in-Modus

Um zum Aux-Eingang zu wechseln, drücken Sie kurz auf  , bis das All-in-one system <Aux-Eingang> anzeigt.

Benutzen Sie ein 3,5-mm-Audioeingangskabel (nicht im Lieferumfang enthalten), um eine schnelle und einfache Verbindung zu einer externen Audioquelle herzustellen.



Verbinden Sie ein Ende des 3,5-mm-Audioverbindungskabels mit der Kopfhörer-Buchse (oder dem Hilfsausgang) Ihres Zweitgeräts und verbinden Sie das andere Ende mit der Aux-in-Buchse auf der Rückseite Ihres All-in-one-systems.

Drücken Sie die Wiedergabetaste auf Ihrem externen Gerät, um die Wiedergabe über die Lautsprecher des All-in-one-systems zu starten.

Für eine optimale Lautstärke sollten Sie die Ausgangslautstärke sowohl am Zweitgerät als auch am All-in-one system einstellen.

**HINWEIS:** Es wird empfohlen, dass Sie das Audiokabel aus der Aux-Eingangsbuchse abstöpseln, nachdem Sie die Wiedergabe mit Ihrem externen Gerät beendet haben.

## USB-Modus

Vergewissern Sie sich, dass sich Ihr All-in-one system im USB-Modus befindet, indem Sie kurz auf   drücken, bis das All-in-one system <USB> anzeigt.

Verbinden Sie den USB-Stick mit den MP3-Dateien, die Sie abspielen möchten, mit dem USB-Eingang.

**HINWEIS:** Sollte sich das USB-Gerät nicht leicht einstecken lassen, drehen Sie es um 180 Grad und versuchen Sie es erneut. Sie sollten den USB-Stick niemals mit Gewalt in die Buchse stecken oder versuchen, ihn schräg einzustecken, denn dadurch könnte die Buchse beschädigt werden.

**HINWEIS:** Es werden USB-Laufwerke bis zu 64 GB FAT32 unterstützt.



Bei der Verwendung eines USB-Geräts sind die folgenden Steuermöglichkeiten verfügbar:

 Kurz drücken für Wiedergabe/Pause.

 Kurz drücken, um zum vorherigen Track zu schalten. Lange drücken, um innerhalb eines Tracks zurückzuspulen.

 Kurz drücken, um zum nächsten Track zu schalten. Lange drücken, um innerhalb eines Tracks vorzuspulen.

 Zum Anhalten drücken.

**HINWEIS:** Um in den Ordnern auf dem USB-Stick zu navigieren, benutzen Sie  und  auf der Fernbedienung.

## Programmierte Wiedergabe



Mit Ihrer Fernbedienung können Sie die Wiedergabereihenfolge von bis zu 99 Tracks auf Ihrem USB-Stick programmieren.

**HINWEIS:** Um die programmierte Wiedergabe einzustellen, darf die Datei auf dem USB-Stick weder pausiert sein noch wiedergegeben werden.

**Im USB-Modus:**

Im USB-Modus dürfen die zu programmierenden Dateien auf dem USB-Stick, der in das Gerät eingesteckt ist, weder abgespielt werden oder auf Pause geschaltet sein.

Drücken Sie PROG, um den Modus der programmierten USB-Wiedergabe aufzurufen, und es wird <T001 P01> angezeigt.

Wechseln Sie mit  oder  zur Track-Nummer, die Sie für die erste Wiedergabe einstellen möchten. Drücken Sie zum Bestätigen PROG.

Jetzt können Sie den zweiten Track auswählen, den Sie programmieren

## Alarmfunktion

### Einen Alarm einstellen

**HINWEIS:** Prüfen Sie vor der Einstellung eines Alarms, ob das All-in-one system die richtige Uhrzeit und das richtige Datum anzeigt.

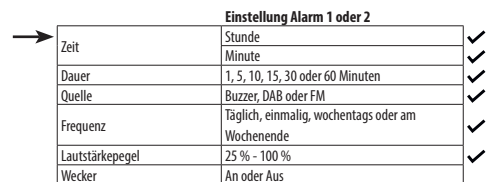
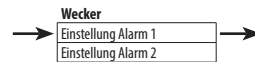
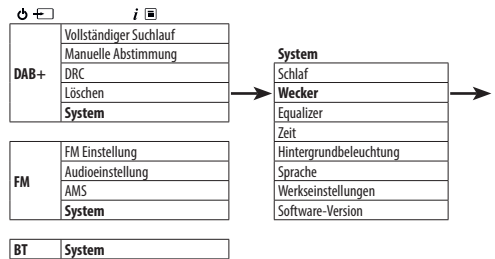

**HINWEIS:** Wurde die Uhrzeit nicht eingestellt oder nicht durch das Funksi-

gnal aktualisiert, wird <Keine Zeiteinst.> angezeigt, wenn Sie den Alarm einstellen wollen. Das All-in-one system fordert Sie dann auf, die Uhrzeit einzustellen. Erst nachdem die Uhrzeit eingestellt wurde, kann ein Alarm eingestellt werden.

## Anhalten, Schlummern oder Wecker aus

Um den Alarm anzuhalten, drücken Sie kurz auf und es wird <Wecker aus> angezeigt. Das Alarmsymbol ist weiterhin auf dem Display zu sehen und der Alarm ertönt am nächsten Tag zur gleichen Zeit wieder, es sei denn, es wurde <Einmal> eingestellt. Um den Alarm auf die Schlummern-Funktion zu schalten, drücken Sie . <Schlummern> wird angezeigt, gefolgt von einem 10-minütigen Countdown. Sobald der Countdown endet, ertönt der Alarm erneut. Sie können das Schlummern beenden, indem Sie drücken. Es wird <Wecker aus> angezeigt. Um den Alarm auszuschalten, befolgen Sie die Schritte unter „Einen Alarm einstellen“ und wählen Sie <Aus>.

## Sleptimer

Sie können Ihr All-in-one system so einstellen, dass es mit dem Sleep-Timer automatisch in den Stand-by-Modus schaltet. Sie haben die Auswahl zwischen <Aus>, <15>, <30>, <45>, <60> und <90> Minuten. Drücken Sie dazu lange auf . Scrollen Sie mit und wählen Sie <System> / <Sleep>. Scrollen Sie mit und wählen Sie Ihre Präferenz. Es wird angezeigt.

## Auto-Dimmen der Hintergrundbeleuchtung des Displays

Um das Auto-Dimmen der Hintergrundbeleuchtung des Displays anzupassen, drücken Sie lange . Scrollen Sie mit und wählen Sie <System> / <Beleuchtung> / <Auto-Dimm>. Scrollen Sie durch die verfügbaren Auto-Dimm-Optionen für die Hintergrundbeleuchtung. Die aktuelle Einstellung wird mit einem Sternchen (\*) auf dem Display markiert. Drücken Sie zur Auswahl . Gleichermaßen nutzen Sie , um die Einstellungen für die Helligkeit der Hintergrundbeleuchtung für die <Dimmstufe> und den <Betrieb> zu ändern. Es stehen drei Optionen zur Verfügung: <Hoch>, <Mittel> und <Niedrig>.

## Display-Sprache

Um die Display-Sprache zu ändern, drücken Sie lange auf . Scrollen Sie mit und wählen Sie <System> / <Sprache>. Scrollen Sie mit und wählen Sie Ihre bevorzugte Sprache. Es stehen 7 Optionen zur Verfügung: Englisch, Französisch, Deutsch, Italienisch, Spanisch, Polnisch und Niederländisch. Neben der aktuellen Spracheinstellung wird ein Sternchen (\*) angezeigt.

## Software-Version

Um die Softwareversion Ihres All-in-one-systems zu überprüfen, drücken Sie lange auf . Scrollen Sie mit und wählen Sie <System> / <SW-Version>. Die Softwareversion wird angezeigt.

## Werkseinstellungen

Sie können Ihr All-in-one system auf die ursprüngliche Werkseinstellung zurücksetzen.

**HINWEIS:** Wenn Sie Ihr All-in-one system zurücksetzen, werden Ihre gespeicherten Favoriten gelöscht und alle verbundenen Bluetooth-Geräte getrennt.

Drücken Sie lange auf . Scrollen Sie mit und wählen Sie <System> / <Werkseinstellung>. <Werkseinstellung?> Es wird <Nein> **Ja**> angezeigt. Scrollen Sie mit und wählen Sie <Ja>. Es wird <Neustart...> angezeigt. Nach wenigen Sekunden ändert sich das Display zu <SHARP sharpconsumer.eu> und danach erfolgt ein Wechseln in den Stand-by-Modus.

## Problembehandlung

### Wenn kein Ton oder Strom vorhanden ist:

- Stellen Sie die Lautstärke ein.
- Vergewissern Sie sich, dass das Stromkabel angeschlossen ist und dass sich das All-in-one system nicht im Stand-by-Modus befindet.
- Sollten Sie Kopfhörer angeschlossen haben, wird der Ton über diese wiedergegeben. Stecken Sie Ihren Kopfhörer ab, um den Ton über die Lautsprecher des All-in-one-systems zu hören.
- Vergewissern Sie sich, dass Sie sich im richtigen Modus befinden und die entsprechenden Steuerfunktionen für diesen Modus verwenden.
- Bei der Verwendung eines über Bluetooth angeschlossenen Geräts oder einer externen Tonquelle über Aux-in erhöhen Sie die Lautstärke auf dem Zweitgerät und auf dem All-in-one system.

### Wenn der Radioempfang schlecht ist:

Vergewissern Sie sich, dass die Antenne vollständig ausgefahren wurde. Starten Sie einen erneuten Suchlauf nach Radiosendern – lesen Sie entsprechend den Abschnitt „Nach DAB-Sendern scannen“ und/oder „Einen FM-Sender einstellen“.

Stellen Sie Ihr All-in-one system versuchsweise an einem anderen Standort auf, um herauszufinden, ob sich der Empfang verbessert.

Vergewissern Sie sich, dass sich keine anderen elektrischen Geräte in der Nähe Ihres All-in-one-systems befinden. Dies kann zu Interferenzen führen.

### Wenn eine CD nicht wiedergegeben wird:

- Vergewissern Sie sich, dass Sie sich im CD-Modus befinden.
- Entfernen Sie die CD und überprüfen Sie, dass sie nicht zerkratzt oder beschädigt ist, da sie in einem solchen Fall nicht wiedergegeben werden kann.
- Bitte überprüfen Sie, ob Sie eine Original-Audio-CD verwenden, und keine Kopie. Sollte es sich bei der CD um kein Original handeln, wird die Wiedergabe möglicherweise nicht unterstützt (dies hängt von der verwendeten CD und dem verwendeten Audiodateityp ab).

### Wenn Sie keine Verbindung zu einem Bluetooth-Gerät herstellen können:

Vergewissern Sie sich, dass Sie sich im Bluetooth-Modus befinden. Vergewissern Sie sich, dass Sie sich innerhalb einer Entfernung von 10 Metern zum All-in-one system befinden, damit die Funktionalität der Bluetooth-Verbindung gewährleistet ist. Bewegen Sie das All-in-one system und das Bluetooth-Gerät von anderen Bluetooth-Geräten/elektrischen Geräten weg. Schalten Sie nach Möglichkeit andere Bluetooth-Geräte in der Nähe aus oder deaktivieren Sie deren Bluetooth-Funktionalität.

### Wenn die Funktionstasten nicht reagieren:

- Überprüfen Sie, ob der Netzstrom mit der Rückseite Ihres All-in-one system verbunden ist. Drücken Sie kurz auf die Taste (Strom/Modus).
- Versuchen Sie, das Gerät auf die Werkseinstellungen zurückzusetzen. Lesen Sie dazu den Abschnitt „Werkseinstellung“.

**HINWEIS:** Wenn Sie das All-in-one system auf die Werkseinstellungen zurücksetzen, werden alle Ihre Einstellungen gelöscht – dazu gehören auch die Liste der Radiosender, die verbundenen Bluetooth-Geräte und alle Favoriten.

## Instrucciones de seguridad importantes

**Siga todas las instrucciones de seguridad y preste atención a todas las advertencias. Conserve el manual para futuras consultas.**



Este símbolo indica al usuario que consulte el manual de instrucciones para cuestiones relacionadas con la seguridad, el uso y la información de mantenimiento.



Se refiere a equipos de clase II.

Este símbolo indica que el producto incorpora un sistema de aislamiento doble y no requiere una conexión segura a masa (tierra).



Hace referencia a corriente alterna (CA).

El símbolo indica que la tensión nominal marcada con el símbolo es tensión de CA.



Hace referencia a corriente continua (CC).

El símbolo indica que la tensión nominal marcada con el símbolo es tensión de CC.



Solo para uso en interiores



Etiquetado de eficiencia energética de nivel VI



Polaridad del conector de corriente continua

### Daños

- Inspeccione la unidad tras desembalarla en busca de posibles daños. Si el producto presenta algún daño, no lo utilice y consulte a su distribuidor.

### Mantenimiento

- Desenchufe el cable de alimentación de la toma de corriente antes de limpiar el producto. Utilice un paño suave y limpio para limpiar la parte exterior de la unidad. No utilice nunca productos químicos ni detergentes.

### Servicio y reparación

- Este producto no contiene ninguna pieza que pueda ser reparada por el usuario. La exposición de ciertas partes internas del dispositivo puede poner en peligro su vida. En caso de avería, póngase en contacto con el fabricante o el servicio técnico autorizado. La garantía del fabricante no cubre las averías resultantes de reparaciones llevadas a cabo por terceros.

### Adaptador de corriente

- Si no se va a utilizar la unidad durante cierto tiempo, se recomienda apagarla y retirar el cable de alimentación de CA de la toma de alimentación.
- Utilice únicamente el adaptador de red suministrado, de lo contrario podrían producirse riesgos para la seguridad o daños en la unidad.

## Pilas

### Instalación

- No utilice pilas diferentes a las especificadas. Tenga en cuenta la polaridad correcta al insertar las pilas. No combine nunca pilas de diferente tipo, y no mezcle pilas nuevas y viejas.

### Uso y mantenimiento

- No exponga las pilas a altas temperaturas, por ejemplo, no las sitúe cerca del fuego o directamente bajo la luz del sol. Si el producto no se va a utilizar durante un largo período de tiempo (más de un mes), retire las pilas para evitar fugas. Si las pilas presentan fugas, limpie la parte interior del compartimento y sustitúyalas por pilas nuevas.

### Seguridad infantil

- Asegúrese siempre de que el compartimento de las pilas está bien cerrado.
- Los niños pueden tragarse con facilidad las pilas, que pueden causar graves quemaduras internas y ocasionar la muerte. Mantenga las pilas lejos del alcance de los niños. Consulte inmediatamente a un médico si sospecha de ingestión de una pila.

### Condiciones ambientales

- Mantenga alejadas las pilas de condiciones de baja presión de aire o altas temperaturas, ya que pueden provocar una explosión o a una fuga de gas o líquido inflamable.

### Eliminación

- Elimine de forma correcta las pilas siguiendo la guía incluida en este manual (consulte la sección «Eliminación de este equipo y de las pilas»). No las arroje al fuego, no las desmonte y no intente recargar pilas no recargables, ya que podrían producirse fugas o explotar.

## Precauciones

### Seguridad infantil

- Respete siempre las precauciones básicas de seguridad cuando utilice este producto, especialmente si hay niños presentes. Los niños deben ser supervisados para asegurarse de que no juegan con el producto.

### Ubicación

- El producto debe instalarse en una ubicación estable y debe asegurarse de que ni la unidad en sí ni sus componentes sobresalen.

### Ventilación

- Los orificios y las aperturas de la carcasa del producto se proporcionan para fines de ventilación con la intención de garantizar un uso fiable y su protección contra el sobrecalentamiento; estas aperturas no deben bloquearse ni taparse. Asegúrese de dejar una distancia mínima de 5 cm en torno al producto para garantizar una ventilación adecuada. No permita que se introduzcan elementos en los orificios o ranuras, ni en ninguna apertura de la carcasa del producto, ya que podrían dar lugar a descargas eléctricas.

### Calor y temperatura de funcionamiento

- No instale el aparato cerca de ninguna fuente de calor, como radiadores, salidas de aire caliente, estufas u otros aparatos (incluidos amplificadores) que produzcan calor. Evite la exposición directa al sol.

### Llamas descubiertas

- Para evitar el riesgo de incendio, mantenga las velas y llamas descubiertas lejos del producto.

### Entrada de agua, humedad y líquidos

- Para evitar el riesgo de incendio o descarga eléctrica, no exponga este producto a lluvia, agua ni humedad. No coloque objetos que contengan líquidos sobre el producto o en sus proximidades.

### Tormentas y rayos

- Las tormentas son peligrosas para todos los productos eléctricos. Si los cables de alimentación o antena son alcanzados por un rayo, el producto puede resultar dañado, incluso si no está encendido. Debe desconectar todos los cables y conectores del producto antes de una tormenta.

### Cable de alimentación

- No dañe el cable de alimentación, no coloque objetos pesados encima y no lo estire ni lo doble.

## Eliminación de este equipo y de las pilas

Información dirigida a los usuarios relativa a la recogida y eliminación de equipos antiguos y pilas usadas.



Este símbolo indica que el producto contiene pilas previstas en la Directiva Europea 2013/56/UE que no deben eliminarse con la basura doméstica normal. Los signos Cd, Hg y Pb que aparecen debajo del símbolo de la papelera con ruedas indican que la pila contiene cadmio (Cd), mercurio (Hg) o plomo (Pb).



Este símbolo indica que el producto está previsto en la Directiva Europea 2012/19/UE y que no debe eliminarse con la basura doméstica normal.



Este símbolo indica que el producto se ha diseñado y fabricado para poder reciclarse y reutilizarse.

- Estos símbolos incluidos en los productos, los embalajes o los documentos acompañantes indican que los productos eléctricos y electrónicos no deben mezclarse con la basura doméstica general. Los usuarios deben ponerse en contacto con el establecimiento comercial en el que compraron el producto o en las oficinas públicas locales para obtener detalles sobre dónde y cómo puede reciclar estos artículos de forma respetuosa con el medio ambiente.

### PRECAUCIÓN:

- Los aparatos con reproductor de CD integrado se marcan con esta etiqueta de precaución.
- Esta unidad utiliza un rayo láser visible que podría causar una radiación peligrosa en caso de exposición directa. Asegúrese de utilizar el reproductor de forma correcta, como se indica en las instrucciones. No acerque los ojos a las aperturas para mirar dentro de la unidad cuando la desenchufe de la toma de corriente.
- El uso de controles o ajustes, o la aplicación de procedimientos diferentes de los especificados en este manual puede ocasionar una exposición a radiación peligrosa.
- No abra la unidad ni la repare personalmente. Consulte a personal cualificado de servicio en caso necesario.



## Declaración de CE y de CA del Reino Unido:

- Por la presente, Sharp Consumer Electronics Poland sp. z o.o. declara que este equipo cumple los requisitos esenciales y otras disposiciones pertinentes de la Directiva RED 2014/53/UE y los reglamentos sobre equipos de radio del Reino Unido de 2017.
- El texto completo de la CE y la declaración de conformidad de la UKCA están disponibles en sharpconsumer.eu. Una vez en la página, entre en la sección de descarga de su modelo y seleccione "Declaración CE".

## Contenido de la caja

- Sistema todo en uno DAB+ Hi-Fi XL-B720D Tokyo
- Mando a distancia, con pilas
- Antena
- Adaptador de corriente
- Documentación de usuario

## Controles

(Consulte 1 en la página 1).

1. Pantalla retroiluminada
2. Encender/apagar o modo
  - Pulse para: encender
  - Pulse para: cambiar de modo
  - Mantenga pulsado para: poner en espera
3. Información/Menú
  - Pulse para: obtener información de la emisora
  - Mantenga pulsado para: entrar en las opciones de menú
 En el menú:
  - Pulse para volver a las opciones de menú anteriores.
  - Mantenga pulsado para salir del menú.
4. Almacenar en memoria (20 DAB/20 FM)
 

En modo DAB+/FM.















  - Pulse para: recuperar una emisora en memoria
  - Mantenga pulsado para: almacenar una emisora en memoria
 En modo Bluetooth: mantenga pulsado para desconectar el dispositivo actual y buscar nuevos dispositivos  
 En modo CD: mantenga pulsado para entrar en el modo de reproducción programada (20 pistas)
5.
  - Pulse para:
    - En modo DAB: recorrer hacia arriba la lista de emisoras DAB
    - En modo FM: recorrer hacia abajo la banda de frecuencias en intervalos de 0,05 MHz
    - En modo Bluetooth, CD y USB: pista anterior
    - En el menú: desplazarse a la izquierda
  - Mantenga pulsado para:
    - En modo FM: buscar hacia abajo en la banda de frecuencias
    - En modo CD/USB: retroceder dentro de una pista
6.
  - En el modo Bluetooth/CD/USB:
    - Pulse para reproducir/poner en pausa
7.
  - Pulse para:
    - En modo DAB: recorrer hacia abajo la lista de emisoras DAB
    - En modo FM: pulse para recorrer hacia arriba la banda de frecuencias en intervalos 0,05 MHz; mantenga pulsado para buscar la banda de frecuencia
    - Modo Bluetooth/CD/USB: pista siguiente
    - En el menú: desplazarse a la derecha
  - Mantenga pulsado para:
    - En modo FM: buscar hacia arriba en la banda de frecuencias
    - En modo CD/USB: avanzar dentro de una pista
8. 





En modo CD USB: pulse para detener.  
 En modo CD: pulse dos veces para cancelar la reproducción programada

9. ▲
- En el modo CD/DAB+/FM/USB/Aux:
  - Pulse para abrir la bandeja de CD
  - Vuelva a pulsar para cerrar la bandeja de CD
10. ◀✔▶ Control giratorio Volumen/Desplazarse/Seleccionar:
- Girar: ajustar del volumen
  - Gire para desplazarse por el menú o las emisoras almacenadas en memoria: desplácese a través de las opciones de menú disponibles o las ubicaciones de emisoras almacenadas en memoria
  - Pulse para: seleccionar una emisora de radio/frecuencia, una opción menú o una emisora almacenada en memoria
  - Cuando la alarma suena en modo en espera, pulse para activar su repetición en 10 minutos
11. Conexión para los auriculares
12. Entrada de USB
13. Entrada AUX
14. Entrada de alimentación
15. Entrada de antena

## Mando a distancia

(Consulte  2 en la página 2).

1.  Pulse para encender o activar el modo en espera.
2.  Pulse para silenciar el sonido. Pulse para reanudar el sonido o pulse  +/- para reanudar el sonido.
3.  Emisoras en memoria (20 DAB/20 FM)  
En modo DAB+/FM:
  - Pulse para: recuperar una emisora en memoria
  - Mantenga pulsado para: almacenar emisora en memoria.
 En modo Bluetooth: mantenga pulsado para desconectar el dispositivo actual y buscar nuevos dispositivos
4.  Menú: pulse para entrar en las opciones de menú.
5.  Info: pulse para recorrer diferentes tipos de información disponible.
6.  Radio DAB+/FM: pulse para seleccionar el modo DAB y vuelva a pulsar para seleccionar el modo FM.
7.  Pulse para entrar en el modo de Bluetooth. Mantenga pulsado para desconectar el dispositivo emparejado.
8.  Pulse para cambiar la fuente de audio a CD.
9.  Pulse para cambiar la fuente de audio a AUX. Pulse para cambiar la fuente de audio a USB.
10. EQ Equalizador: pulse para recorrer las opciones de equalizador.
11. LOUD La compensación de intensidad aumenta las frecuencias bajas y altas cuando se escucha a bajo volumen.
12. DIM Pulse para recorrer los ajustes de brillo de la pantalla: alto, medio y bajo.
13.  ▲ En el modo CD/USB: pulse para detener la reproducción.. Pulse de nuevo para abrir/cerrar la bandeja de CD.
14. ▲
  - En modo DAB: recorra hacia arriba la lista de emisoras DAB
  - En modo FM: recorra hacia abajo la banda de frecuencias en intervalos de 0,05 MHz.
  - En el menú: recorra hacia arriba las opciones del menú
15.  Seleccionar/reproducir/poner en pausa. Cuando suena la alarma, pulse para activar su repetición.
16.  Pulse para avanzar a la pista/emisora siguiente; mantenga pulsado para avanzar rápido/buscar hacia adelante.
17.  Pulse para retroceder a la pista/emisora previa; mantenga pulsado para retroceder/buscar hacia delante.

18. ▼
  - En el menú: recorra hacia abajo las opciones del menú
  - En modo DAB: Recorra hacia abajo la lista de emisoras DAB
  - En modo FM: recorra hacia arriba la banda de frecuencias en intervalos de 0,05 MHz.
19.  Repetir: En modo CD USB: recorra las opciones de repetición: repetir pista actual, repetir todas las pistas y cancelar repetición.
20.  Reproducción aleatoria: En modo CD USB: active/desactive la reproducción aleatoria de canciones.
21. PROG En modo CD: pulse para programar el orden de reproducción.
22. INTRO En modo CD: pulse una vez para reproducir los primeros 10 segundos de cada pista de un CD. Vuelva a pulsar para que la pista actual se reproduzca en su totalidad.
23. Graves +/-: pulse para ajustar los graves.
24. Volumen +/-: pulse para ajustar el volumen.
25. Agudos +/-: pulse para ajustar los agudos.
26. Teclado numérico (0~9) Se usa para seleccionar canciones o emisoras en memoria.
27.  Alarma: pulse para establecer la alarma 1/2. En modo en espera, pulse para encender/apagar alarmas.
28.  Temporizador de apagado: pulse para recorrer las opciones del temporizador de apagado..

## Uso del todo-en-uno-sistema hi-fi DAB+/FM

### Conexión



**NOTA:** El todo-en-uno-sistema incluye un adaptador de alimentación. Compruebe y asegúrese de conectar correctamente la pieza de tres o de dos patillas al adaptador de corriente en función del país en el que se va a utilizar el producto.

Conecte la antena a la parte posterior del todo-en-uno-sistema para disfrutar de la mejor recepción de radio y calidad de señal posibles. Conecte el cable del adaptador de alimentación a la entrada o conexión de alimentación en la parte posterior del todo-en-uno-sistema, enchufe el adaptador de alimentación a la toma de la pared y encienda. El todo-en-uno-sistema se encenderá y mostrará <SHARP sharpconsumer.eu>. A continuación, pasará al modo en espera.

**NOTA:** Los procesos que se describen aquí utilizan los controles de la unidad principal (a menos que se especifique otra cosa). Para los controles que utilicen el mando a distancia, consulte la sección "Mando a distancia".



### Configuración inicial

Extienda la antena para asegurarse de contar con máxima intensidad de señal cuando explore emisoras

Pulse   para apagar el todo-en-uno-sistema. El aparato iniciará una búsqueda automática de emisoras DAB. Una barra de progreso mostrará el avance del proceso de búsqueda y el número de emisoras encontradas.

Una vez completada la búsqueda, el todo-en-uno-sistema seleccionará la primera emisora disponible y empezará a reproducir. De manera predeterminada, las emisoras se presentarán ordenadas numéricamente y, tras ello, en orden alfabético.

**NOTA:** La lista de emisoras de radio DAB se almacena en la memoria; la siguiente vez que se encienda el todo-en-uno-sistema no se llevará a cabo el proceso de búsqueda de emisoras.

Pulse   para desplazarse a través de las emisoras disponibles. Para seleccionar la emisora, pulse . Transcurrirá un breve instante hasta que el todo-en-uno-sistema sintonice la emisora seleccionada.

## Hora y fecha

La hora y la fecha se sincronizarán automáticamente en función de cada emisora mediante el servicio DAB en un formato de 24 horas.

Para ajustar la hora y la fecha manualmente, encienda la radio. Mantenga pulsado **i** para entrar en las opciones de menú.

Utilice **◀** **✓** **▶** para seleccionar **<Sistema>** / **<Hora>** / **<Ajustar hora/fecha>**. Se mostrará **<Ajustar hora>** y los dígitos de la hora parpadearán; utilice **◀** **✓** **▶** para ajustar la hora y los minutos. Se mostrará **<Ajustar fecha>** y el día parpadeará; utilice **◀** **✓** **▶** para establecer el día, el mes y el año. Se mostrará **<Hora guardada>** cuando se confirme el año y volverá al menú **<Ajustar hora/fecha>**.

Use **◀** **✓** **▶** para cambiar el formato de fecha/hora y los ajustes de actualización automática. Mantenga pulsado **i** para salir del menú.

## Cambiar de modo

Pulse **⏻** para cambiar entre los modos **<DAB+>**, **<FM>**, **<Bluetooth>**, **<CD>**, **<USB>** y **<Entrada auxiliar>**. La pantalla de visualización confirmará el modo.

## Ajustes del ecualizador (EQ)

Puede ajustar el sonido del todo-en-uno-sistema utilizando los ajustes programados del ecualizador.

Mantenga pulsado **i** . Utilice **◀** **✓** **▶** para desplazarse hasta **<Sistema>** / **<Ecualizador>**. Seleccione la opción de ecualizador deseada: **<Normal>**, **<Clásica>**, **<Jazz>**, **<Pop>**, **<Rock>**, **<Discurso>**, **<Movie>**, **<Music>**, **<Dance>**, **<Sport>** y **<Mi EQ...>**.

Mantenga pulsado **i** para salir del menú.

## Uso de altavoces

Puede conectar altavoces con una clavija de 3,5 mm (no incluida) a la toma de los altavoces. Cuando los conecte, solo se oír el sonido a través de los altavoces.

**NOTA:** Mantenga siempre el volumen dentro de los límites razonables.

## Modo de radio DAB

### Seleccionar el modo DAB+

Pulse **⏻** hasta que la pantalla muestre **<DAB+>**. La primera vez que utilice el todo-en-uno-sistema o si la lista de emisoras está vacía, el todo-en-uno-sistema empezará automáticamente a buscar emisoras de radio DAB. Una barra de progreso mostrará el avance del proceso de búsqueda y aparecerá el número de emisoras encontradas. Si estaba escuchando una emisora DAB cuando apagó el todo-en-uno-sistema, la emisora se seleccionará automáticamente cuando vuelva a encender el todo-en-uno-sistema.

### Cambiar emisoras DAB

Utilice **◀** **▶** para desplazarse a través de las emisoras disponibles. Pulse **✓** para seleccionar cuando se muestre la emisora que desea escuchar. Transcurrirá un breve instante hasta que la radio sintonice la emisora seleccionada.

### Búsqueda de emisoras DAB

En el entorno de radio DAB, aparecen con regularidad emisoras y servicios nuevos. Realice una búsqueda manual periódicamente para asegurarse de que la memoria de su todo-en-uno-sistema almacena la lista más actualizada de radios.

#### En modo DAB:

Mantenga pulsado **i** . Utilice **◀** **✓** **▶** para desplazarse y seleccione **<Búsqueda completa>**. La pantalla cambiará a **<Buscando...>**. Una barra de progreso mostrará el avance del proceso de búsqueda y el número de emisoras encontradas.

## Eliminar emisoras DAB

Puede eliminar las emisoras DAB de la lista de emisoras sin recepción en su área. Estas se indican con un prefijo **<?>**.

#### En modo DAB:

Mantenga pulsado **i** . Utilice **◀** **✓** **▶** para desplazarse y seleccione **<Recortar>**. **<Recortar?>** Se mostrará **<No>** **Sí**. Utilice **◀** **✓** **▶** para desplazarse y seleccione **<Sí>**. Las emisoras con un prefijo **<?>** dejarán de visualizarse.

## Almacenar una emisora DAB en memoria

Su todo-en-uno-sistema puede almacenar hasta 20 emisoras de DAB como memorias programadas para permitirle acceder al instante a sus emisoras preferidas.

**NOTA:** El almacenamiento de emisoras de radio DAB no sobrescribe las emisoras FM guardadas en memoria.

Sintonice el todo-en-uno-sistema en la emisora DAB que desea guardar en memoria. Mantenga pulsado **♥** hasta que aparezca **<Programa guardado <1:(Vacío)>>**. Utilice **◀** **▶** para desplazarse a la ubicación de memoria en la que le gustaría almacenar la emisora de radio (1-20). Pulse **✓** para seleccionar. La pantalla confirmará con **<Programa X almacenado>**, donde **X** se corresponde al número de programa (1-20).

**NOTA:** Si ya se ha almacenado una emisora DAB en memoria, se sobrescribirá al almacenar la nueva emisora.

## Sintonizar una emisora DAB guardada en memoria

#### En modo DAB:

Pulse **♥**. Aparecerá **<Memoria prog <1>>** junto con el nombre o la frecuencia de la emisora almacenada en esa ubicación o **<(Vacío)>** si no se almacenó ninguna emisora previamente. Utilice **◀** **✓** **▶** para desplazarse y seleccionar la emisora guardada en memoria que le gustaría escuchar (1-20).

## Información en la pantalla DAB

Si escucha una emisora DAB, puede cambiar la información que se mostrará en la pantalla. Las emisoras pueden enviar diferentes tipos de información. Pulse repetidamente **i** para recorrer las diferentes opciones de información:

- Segmento de etiqueta dinámica (DLS): se trata de información de texto en movimiento suministrada por la emisora. La información puede incluir nombres de artistas, títulos de canciones, detalles para ponerse en contacto con la emisora de radio, etc.
- Intensidad de la señal: aparecerá un vacío en la pantalla para indicar la intensidad mínima de la señal para que el sonido resulte aceptable. Una fila de rectángulos rellenos indica la intensidad de la señal actual que está recibiendo.
- Tipo de programa (PTY): p. ej., Rock, Pop, Chat o News
- Nombre multiplex: muestra el área de emisión y el grupo de emisoras de radio en la frecuencia, p. ej., BBC National DAB, Digital 1 Network
- Canal y frecuencia, p. ej. 12B 225.648 MHz (Canal=12B, Frecuencia=225.648 MHz)
- Error de señal: se indica con un número entre 0 y 99. Para escuchar satisfactoriamente una emisora de radio, el error de señal debe situarse por debajo de 30. Ajuste la antena o reubique la radio para mejorar la recepción.
- Información de la señal: la velocidad de datos a la que se transmite la señal.
- Hora
- Fecha

## Control de gama dinámica (DRC)

No todas las emisoras transmiten datos DRC. DRC se utiliza para controlar la diferencia entre los sonidos más altos y los más bajos, por ejemplo, en un entorno ruidoso; ajustar la función DRC al máximo acentúa los

sonidos comparativamente bajos y reduce los altos.

#### Hay tres niveles de compresión:

- <DRC apagado>: sin compresión Este es el ajuste predeterminado.
- <DRC bajo>: compresión media
- <DRC alto>: compresión máxima

En modo DAB, mantenga pulsado **i** [ ] Utilice ◀✔▶ para desplazarse y seleccionar <DRC>, y seleccione su preferencia.

**NOTA:** El ajuste DRC actual incluirá un asterisco (\*) en la pantalla.

## Modo de radio FM

Para cambiar al modo FM, pulse **⏻** hasta que el todo-en-uno-sistema muestre <FM>. Si estaba escuchando una emisora FM cuando apagó el todo-en-uno-sistema, la emisora se seleccionará automáticamente cuando vuelva a encender el aparato.

### Sintonizar una emisora FM

Mantenga pulsado para el botón ◀▶ para buscar hacia arriba o hacia abajo en la banda de frecuencias. La radio buscará y se detendrá en la siguiente emisora disponible.

Pulse ◀▶ para ajustar la sintonización de cada frecuencia en pasos de 0,05 MHz.

**NOTA:** Si la recepción no es buena, ajuste la antena o mueva el todo-en-uno-sistema a otra ubicación.

### Cambiar la configuración de búsqueda

En modo FM:

Mantenga pulsado **i** [ ] aparecerá <Configurar búsqueda> Pulse ✔.

Dispone de dos opciones diferentes entre las que elegir:

- <Emisoras con buena recepción>: la búsqueda solo se detendrá cuando se reciba una señal intensa, que permita una buena calidad del audio. Es posible que la emisora que está buscando se pierda si utiliza esta opción.
- <Todas las emisoras>: la búsqueda se detendrá en cualquier emisora que reciba, incluso si la señal no es buena.

Utilice ◀✔▶ para elegir y seleccionar las opciones disponibles.

**NOTA:** El ajuste de búsqueda actual presentará un asterisco (\*) en la pantalla.

### Modo de audio

El todo-en-uno-sistema cambiará automáticamente entre mono y estéreo, en función de la calidad de la señal que se esté recibiendo, pero puede cancelar esta función y seleccionar el modo manualmente.

**NOTA:** Puede que desee seleccionar "Estéreo" si está escuchando su todo-en-uno-sistema con auriculares.

Mantenga pulsado **i** [ ] Use el control giratorio para desplazarse <Configurar audio>. Pulse el control giratorio para seleccionar

Elija entre <Solo mono> y <Estéreo permitido>. El ajuste actual será un asterisco (\*) en la pantalla.

Utilice ◀✔▶ para confirmar.

Mantenga pulsado **i** [ ] para salir del menú.

### Almacenar una emisora FM en memoria

Su todo-en-uno-sistema puede almacenar hasta 20 emisoras de FM como memorias programadas para permitirle acceder al instante a sus emisoras preferidas.

**NOTA:** El almacenamiento de emisoras de radio FM no sobrescribe las emisoras DAB guardadas en memoria.

Sintonice el todo-en-uno-sistema en la emisora FM que desea guardar en memoria. Mantenga pulsado **♥** hasta que aparezca <Programa guardado <1:(Vacío)>>. Utilice ◀✔▶ para desplazarse a la ubicación de memoria en la que le gustaría almacenar la emisora de radio (1-20) y seleccionarla. La pantalla confirmará con <Programa X almacenado>,

donde X se corresponde al número de programa (1-20).

**NOTA:** Si ya se ha almacenado una emisora FM en memoria, se sobrescribirá al almacenar la nueva emisora.

### Almacenamiento automático en memoria (AMS)

También puede utilizar la función de almacenamiento automático en memoria (AMS) para almacenar las emisoras de radio FM que desea guardar en memoria. En modo FM, mantenga pulsado **i** [ ] Utilice ◀✔▶ para desplazarse y seleccione <AMS>. El todo-en-uno-sistema pasará a buscar las bandas de frecuencia FM y las emisoras encontradas se almacenarán automáticamente en las ubicaciones de memoria.

**NOTA:** Puede sobrescribir sus emisoras AMS almacenadas siguiendo los pasos de la sección Almacenar una emisora FM en memoria.

### Sintonizar una emisora FM almacenada en memoria

En modo FM:

Pulse **♥**. Aparecerá <Memoria prog <1:>> junto con el nombre o la frecuencia de la emisora almacenada en esa ubicación o <(Vacío)> si no se almacenó ninguna emisora previamente. Utilice ◀✔▶ para desplazarse y seleccionar la emisora guardada en memoria que le gustaría escuchar (1-20).

### Información en la pantalla FM

Cuando escucha una emisora DAB puede cambiar la información que se mostrará en la segunda línea de la pantalla. Pulse repetidamente **i** [ ] para recorrer las diferentes opciones de información:

- Radiotexto (RT): se trata de información de texto suministrada por la emisora que se muestra en movimiento. La información puede incluir nombres de artistas, títulos de canciones, detalles para ponerse en contacto con la emisora de radio, etc.
- Tipo de programa (PTY): p. ej., Rock, Pop, Chat o News
- Nombre de la emisora o frecuencia: p. ej., BBC R4, 93.30 MHz
- Hora
- Fecha

## Reproductor de CD

Para cambiar al reproductor de CD, pulse **⏻** hasta que el todo-en-uno-sistema muestre <CD>. La pantalla indicará <Leyendo>, seguido de <Ningún disco>, si el compartimento del CD está vacío.

### Reproducir un CD

**NOTA:** No es posible reproducir DVD ni CD de ordenador.

Pulse **▲**. El compartimento del CD se abrirá y se mostrará <Abrir>.

Coloque el CD sobre la bandeja del CD. Asegúrese de que el CD está bien colocado en la bandeja.

Pulse **▲** para cerrar la bandeja del CD. Se mostrará <Leyendo> y poco después el CD empezará a reproducirse.

### Controles del CD:

Los siguientes controles son posibles al reproducir un CD:

**▶||** Pulse para reproducir un CD. Se mostrará el número de la pista y el tiempo transcurrido de pista. Pulse de nuevo para poner en pausa el CD. El tiempo transcurrido parpadeará mientras la música está en pausa.

**▶▶** Pulse para avanzar a la siguiente pista. Mantenga pulsado para avanzar dentro de la pista.

**◀◀** Pulse para retroceder de pista. Pulse para retroceder dentro de una pista.

**■** Pulse para detener el CD.

**NOTA:** Si detiene o pone en pausa la reproducción de un CD durante aproximadamente 20 minutos, su todo-en-uno-sistema pasará a modo en espera automáticamente.



## Reproducción programada

Con ayuda del mando a distancia, puede programar el orden de reproducción de hasta 20 pistas en su CD

**NOTA:** Para configurar una reproducción programada, el CD debe estar en el compartimento en modo detenido, y no se puede poner en pausa ni reproducir.

### En el modo CD:

En el modo CD, con el CD que desea programar en el compartimento del CD y la reproducción detenida:

Pulse PROG para entrar en el modo de reproducción programada del CD. Se mostrará <T01 P01>.

Utilice ◀◀ o ▶▶ para volver al número de pista que le gustaría programar para que se reproduzca primero. Pulse PROG para confirmar.

Podrá seleccionar la segunda pista que le gustaría programar. Continúe para seleccionar cada pista como antes, hasta un total de 20 pistas.

Pulse ▶▶ para reproducir las pistas programadas.

Para salir del modo de reproducción programada, pulse ■ dos veces.

## Cuidados a la hora de utilizar los discos compactos

- NO toque el lado de reproducción del CD.
- NO pegue papel y cinta, ni ningún otro material al disco.
- La huellas dactilares y el polvo sobre el disco pueden causar el deterioro del sonido. Limpie el disco desde el centro hacia afuera con un paño suave. Mantenga siempre limpio el disco.
- Si no se puede eliminar el polvo o las marcas con un paño suave, limpie el disco suavemente con un paño humedecido y seque con un paño seco.
- NO utilice ningún tipo de disolvente, limpiadores de venta al público ni aerosoles antiestáticos para vinilos, ya que podrían dañar el disco.
- NO almacene los discos en un lugar con luz del sol directa ni cerca de una fuente de calor.
- NO almacene discos en un lugar con humedad o polvo, como un baño o cerca de un humidificador.

## Modo Bluetooth

Asegúrese de que la radio está en modo Bluetooth pulsando  hasta que el todo-en-uno-sistema muestre <Bluetooth>. El todo-en-uno-sistema empezará a buscar dispositivos Bluetooth. Asegúrese de que está activada la conexión al dispositivo habilitado con Bluetooth al que desea conectarse.

**NOTA:** Si es necesario, consulte las instrucciones de su dispositivo para añadir o configurar la función Bluetooth

Cuando lo encuentre, el todo-en-uno-sistema se mostrará SHARP XL-B720D en el dispositivo. Selección para iniciar el emparejamiento. Una vez completado el proceso, se mostrará <BT connected> en el todo-en-uno-sistema.

Los dispositivos emparejados se conectarán al todo-en-uno-sistema cuando se encuentre a la distancia adecuada (menos de diez metros de línea de visión). El dispositivo permanecerá emparejado con la radio hasta que decida desconectarlo.

Mantenga pulsado ♥ durante tres segundos para desconectar el dispositivo actual y buscar nuevos dispositivos.

## Música en streaming a través de Bluetooth

En el modo Bluetooth puede transmitir audio a través del altavoz del todo-en-uno-sistema. Puede utilizar los controles de su dispositivo Bluetooth emparejado, además de los del todo-en-uno-sistema. Controles disponibles:

▶▶ Pulse para reproducir/poner en pausa.

◀◀ Pulse para retroceder a la pista anterior. Pulse para retroceder dentro de una pista.

▶▶ Pulse para avanzar a la siguiente pista. Mantenga pulsado para avanzar dentro de la pista.

■ Pulse para detener.

También se puede ajustar el volumen, ya sea usando el todo-en-uno-sistema o el dispositivo conectado.

**NOTA:** Si el todo-en-uno-sistema permanece inactivo durante 20 segundos o no se recibe ninguna señal de audio, el aparato pasará automáticamente a modo en espera.

Las funciones de rebobinado y avance rápido en Bluetooth dependen del software que reproduzca el audio.

## Modo USB

Asegúrese de que el todo-en-uno-sistema está en modo USB pulsando  hasta que el todo-en-uno-sistema muestre <USB>.

Inserte la memoria USB con los archivos MP3 que desea reproducir en la entrada USB.

**NOTA:** Si la memoria USB no se inserta fácilmente, pruebe a girarla 180 grados y a intentarlo. No fuerce nunca la memoria USB en la toma ni intente insertarla en un ángulo que pueda dañar la toma.

**NOTA:** Se admiten las unidades USB FAT32 de hasta 64 GB.

### Los siguientes controles están disponible al utilizar un USB:

▶▶ Pulse para reproducir/poner en pausa.

◀◀ Pulse para retroceder a la pista anterior. Pulse para retroceder dentro de una pista.

▶▶ Pulse para avanzar a la siguiente pista. Mantenga pulsado para avanzar dentro de la pista.

■ Pulse para detener.

**NOTA:** Para navegar por las carpetas del USB, use ▲ y ▼ en el mando a distancia.

## Reproducción programada

Con ayuda del mando a distancia, puede programar el orden de reproducción de hasta 99 pistas en su memoria USB.

**NOTA:** Para configurar una reproducción programada, no se debe poner en pausa ni reproducir el archivo de la memoria USB.

### En modo USB:

En modo USB, con los archivos que desea programar en el USB insertado en la unidad y sin reproducir ni poner en pausa ningún archivo.

Pulse PROG para entrar en el modo de reproducción programada de USB. Se mostrará <T001 P01>.

Utilice ◀◀ o ▶▶ para ir al número de pista que le gustaría programar para que se reproduzca primero. Pulse PROG para confirmar.

A continuación, podrá seleccionar la segunda pista que le gustaría programar. Continúe para seleccionar las pistas deseadas como antes, hasta un total de 99 pistas.

Pulse ▶▶ para reproducir las pistas programadas.

Para salir del modo de reproducción programada, pulse ■

## Modo de entrada AUX:

Para cambiar al modo de entrada auxiliar, pulse  hasta que el todo-en-uno-sistema muestre <Entrada AUX>.

Utilice un cable de conexión de entrada de audio de 3,5 mm (no incluido) para una conexión rápida y sencilla a una fuente de audio externa. Conecte un extremo del cable de conexión de audio de 3,5 mm a la toma de auriculares (o salida auxiliar) del segundo dispositivo y conecte el otro extremo a la toma Aux de la parte posterior de su todo-en-uno-sistema. Pulse el botón de reproducción de su dispositivo externo para empezar la reproducción a través de los altavoces del sistema.

Para lograr niveles de volumen óptimos, ajuste el nivel de volumen de salida en el dispositivo de salida y en el todo-en-uno-sistema.

**NOTA:** Se recomienda desenchar el cable de audio de la toma auxiliar tras terminar de escuchar a través del dispositivo externo.

## Funcionalidad de alarma

### Ajustar una alarma

**NOTA:** Compruebe que el todo-en-uno-sistema muestra la hora y la fecha correctas antes de ajustar una alarma.

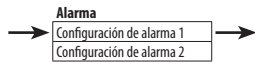
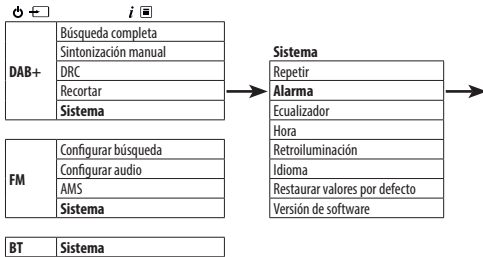

Ajustes de alarma 1 o alarma 2		
Hora	Hora	✓
	Min	✓
Duración	1, 5, 10, 15, 30 o 60 minutos	✓
Fuente	Tono, DAB o FM	✓
Frecuencia	Diariamente, una vez, días de la semana y fines de semana.	✓
Nivel de volumen	Del 25 % al 100 %	✓
Alarma	Apagada o encendida	✓

**NOTA:** Si no se establece la hora o no se actualiza a partir de la señal de la radio, aparecerá **<Hora no ajustada>** cuando intente ajustar la alarma. El todo-en-uno-sistema le pedirá que ajuste la hora. Solo se puede configurar una alarma tras ajustar la hora.

### Detener, repetir o apagar la alarma

Para detener la alarma, pulse aparecerá **<Alarma apagada>**. El símbolo de la alarma permanecerá en la pantalla y la alarma volverá a sonar el siguiente día a menos que se configure como **<Una vez>**.

Para repetir la alarma, pulse . Se mostrará **<Repetición>** seguido de una cuenta atrás de 10 minutos. Cuando la cuenta atrás finalice, la alarma volverá a sonar. Puede cancelar la repetición pulsando . Se mostrará **<Alarma apagada>**.

Para apagar la alarma, siga los pasos para Ajustar una alarma y seleccione **<Apagar>**.

### Apagado automático

Puede ajustar el todo-en-uno-sistema para que cambie a modo en espera automáticamente mediante el temporizador de desconexión automática. Puede elegir entre **<Desactivado>**, **<15>**, **<30>**, **<45>**, **<60>** y **<90>** minutos. Para ello, mantenga pulsado . Utilice para desplazarse y seleccione **<Sistema>** / **<Sleep>**. Utilice para desplazarse y seleccione su ajuste preferido. Aparecerá .

### Tiempo de espera de retroiluminación

Para ajustar el tipo de espera de retroiluminación de la pantalla, mantenga pulsado . Utilice para desplazarse y seleccione **<Sistema>** / **<Retroiluminado>** / **<Tiempo>**. Desplácese a través de

las opciones disponibles para el tiempo de espera de la retroiluminación. El ajuste actual será un asterisco (\*) en la pantalla. Pulse para seleccionar.

De manera similar, utilice para cambiar los ajustes de brillo de retroiluminación para el **<Nivel atenuado>** y **<Nivel activo>**. Hay tres opciones disponibles: **<Alto>**, **<Medio>** y **<Bajo>**.

### Idioma de la pantalla

Para cambiar el idioma de la pantalla, mantenga pulsado . Utilice para desplazarse y seleccione **<Sistema>** / **<Idioma>**. Utilice para desplazarse y seleccione su idioma preferido. Hay siete opciones disponibles: Inglés, francés, alemán, italiano, español, polaco y neerlandés. Se mostrará un asterisco (\*) junto al ajuste de idioma actual.

### Versión de software

Para comprobar la versión de software del todo-en-uno-sistema, mantenga pulsado . Utilice para desplazarse y seleccione **<Sistema>** / **<Versión de software>**. Se mostrará la versión de software.

### Restaurar valores por defecto

Puede restaurar el todo-en-uno-sistema a los ajustes de fábrica originales.

**NOTA:** Si restablece el todo-en-uno-sistema, las memorias almacenadas se eliminarán y se anulará cualquier dispositivo Bluetooth conectado.

Mantenga pulsado . Utilice para desplazarse y seleccione **<Sistema>** / **<Restaurar valores por defecto>**. **<Restaurar valores por defecto?>** Se mostrará **<No>** **<Sí>**. Utilice para desplazarse y seleccione **<Sí>**. Se mostrará **<Reiniciando...>**. Transcurridos unos segundos, la pantalla cambiará a **<SHARP sharpconsumer.eu>** y entrará en modo en espera.

## Resolución de problemas

### Si no se oye nada o no se enciende:

- Ajuste del volumen.
- Compruebe que el cable de corriente está conectado y que el todo-en-uno-sistema no se encuentra en modo en espera.
- Si tiene auriculares conectados, el sonido se reproducirá a través de ellos. Desenchufe sus altavoces para escuchar a través de los altavoces del todo-en-uno-sistema.
- Asegúrese de que se encuentra en el modo correcto y use las funciones de control correctas para ese modo.
- Si está utilizando un dispositivo conectado diferente o una fuente de sonido externa a través de la entrada auxiliar, aumente el volumen del dispositivo secundario y del todo-en-uno-sistema.

### Si la recepción de la radio no es buena:

Asegúrese de que tiene extendida completamente la antena. Busque de nuevo emisoras de radio (consulte la sección Buscar emisoras DAB o Sintonizar una emisora FM, según corresponda). Intente mover el todo-en-uno-sistema a otra ubicación para comprobar si mejora la recepción.

Compruebe que no hay otros equipos eléctricos cerca del todo-en-uno-sistema. Si los hay, podrían causar interferencias

### Si un CD no se reproduce:

- Compruebe que se encuentra en modo CD.
- Retire el CD y compruebe que no está rayado ni dañado, porque no se reproducirá.
- Compruebe que no está utilizando un CD de audio original ni una copia. Si el CD no es original, puede que no se pueda reproducir (dependiendo del CD y de los tipos de archivos de audio utilizados).

### Si no puede emparejar la radio con un dispositivo Bluetooth:

Compruebe que se encuentra en modo Bluetooth. Asegúrese de que se encuentra a menos de 10 metros de la funcionalidad Bluetooth.

Aleje el todo-en-uno-sistema y los dispositivos Bluetooth de otros dispositi-

tivos Bluetooth o equipos eléctricos.

Si es posible, apague los dispositivos Bluetooth cercanos o desactive su funcionalidad Bluetooth.

**Si los botones de función no responden:**

- Compruebe que la corriente está conectada a la parte posterior de la del todo-en-uno-sistema. Pulse el botón  (Encendido/apagado y modo).
- Pruebe a restablecer los ajustes predeterminados de fábrica. Consulte la sección "Restablecer valores de fábrica".

**NOTA:** Si se restablece el todo-en-uno-sistema a la configuración de fábrica, se eliminarán todos los ajustes, incluida la lista de emisoras de radio, dispositivos Bluetooth conectados y cualquier emisora almacenada en memoria.

## Consignes de sécurité importantes

**Veillez suivre toutes les consignes de sécurité et tenir compte de tous les avertissements. Gardez ce manuel à titre de référence.**



Ce symbole indique à l'utilisateur de consulter le manuel d'utilisation pour plus d'informations sur la sécurité, le fonctionnement et la maintenance.



Se rapporte aux équipements de classe II.

Ce symbole indique que ce produit est doté d'un système de double isolation et ne nécessite pas de connexion de sécurité à la terre (masse).



Se rapporte au courant alternatif (CA).

Ce symbole indique que la tension nominale indiquée par le symbole est une tension alternative.



Se rapporte au courant continu (CC).

Ce symbole indique que la tension nominale indiquée par le symbole est une tension continue.



Pour une utilisation en intérieur uniquement



Notation d'efficacité énergétique de niveau VI

Polarité de câble d'alimentation CC

### Dégâts

- Veuillez inspecter l'appareil après le déballage. S'il est endommagé de quelque manière que ce soit, n'utilisez pas l'appareil et consultez votre revendeur.

### Entretien

- Débranchez le câble d'alimentation de la source de courant avant de nettoyer le produit. Utilisez un chiffon doux et propre pour nettoyer l'extérieur de l'appareil. Ne nettoyez jamais l'appareil avec des produits chimiques ou des détergents.

### Entretien et réparations

- Ce produit ne contient aucune pièce réparable par l'utilisateur. L'exposition aux pièces internes situées à l'intérieur de l'appareil peut mettre votre vie en danger. En cas de défaut, contactez le fabricant ou le département de service après-vente autorisé. La garantie du fabricant ne couvre pas les défauts provoqués par des réparations effectuées par des tiers non autorisés.

### Adaptateur électrique

- Si vous ne prévoyez pas d'utiliser l'appareil pendant un certain temps, il est recommandé d'éteindre l'appareil et de retirer la fiche d'alimentation de la prise secteur.
- N'utilisez que l'adaptateur secteur fourni, faute de quoi cela pourrait entraîner un risque pour la sécurité et/ou endommager l'appareil.

## Piles

### Installation

- N'utilisez pas de piles autres que celles spécifiées. Observez la polarité correcte en insérant les piles. N'utilisez jamais ensemble des piles différentes ou ne mélangez pas des piles neuves et des usagées.

### Utilisation et maintenance

- N'exposez pas les piles à des températures élevées, par exemple près d'un feu ou en plein soleil. Lorsque vous ne prévoyez pas d'utiliser le produit pendant une longue période (plus d'un mois), retirez les piles du produit pour éviter les fuites. Si les piles fuient, nettoyez les fuites à l'intérieur du compartiment à piles et remplacez les piles par des piles neuves.

### Sécurité pour les enfants

- Assurez-vous toujours que le compartiment des piles est fermé et sécurisé.
- Les piles sont facilement avalées par les jeunes enfants et peuvent provoquer de graves brûlures internes et entraîner la mort. Gardez les piles hors de portée des enfants. Consultez immédiatement un médecin si vous pensez qu'une pile a été avalée.

### Conditions environnementales

- Gardez les piles à l'écart des basses pressions d'air ou des températures élevées, car cela peut entraîner une explosion ou la fuite d'un liquide ou d'un gaz inflammable.

### Mise au rebut

- Veuillez jeter les piles correctement en suivant les instructions de ce manuel (voir la section « Mise au rebut de cet équipement et des piles »). Ne les jetez pas au feu, ne les démontez pas et n'essayez pas de recharger des piles non rechargeables. Elles peuvent fuir ou exploser.

## Précautions

### Sécurité enfant

- Suivez toujours les précautions basiques de sécurité durant l'utilisation de ce produit, particulièrement lorsque des enfants sont présents. Surveillez les enfants afin de vous assurer qu'ils ne jouent pas avec le produit.

### Emplacement

- Le produit doit être installé dans un endroit stable, et vous devez vous assurer que le produit et ses pièces ne sont pas en surplomb.

### Ventilation

- Le boîtier dispose de fentes et d'ouvertures pour la ventilation, pour garantir un fonctionnement fiable du produit et protéger celui-ci contre la surchauffe. Ces ouvertures ne doivent pas être bloquées ou obturées. Assurez une distance minimum de 5 cm autour du produit afin de garantir une ventilation suffisante. Ne laissez jamais une personne faire rentrer un objet dans les trous, fentes ou toute autre ouverture du boîtier du produit, cela pouvant causer une électrocution fatale.

### Chaleur et température de fonctionnement

- N'installez pas l'appareil à proximité de sources de chaleur telles que des radiateurs, des chauffages, des cuisinières ou d'autres appareils (y compris des amplificateurs) produisant de la chaleur. Évitez l'exposition directe au soleil.

### Flammes nues

- Pour éviter tout risque d'incendie, éloignez les bougies ou les flammes nues de ce produit.

### Entrée d'eau, d'humidité et de liquide

- Pour éviter les risques d'incendie ou de choc électrique, n'exposez pas ce produit à la pluie, à l'eau ou à l'humidité. Ne placez pas d'objets remplis de liquide sur ou à proximité de ce produit.

### Orages et éclairs

- Les orages sont dangereux pour tous les appareils électriques. Si le secteur ou le câblage aérien est frappé par la foudre, le produit peut être endommagé, même s'il était éteint. Vous devez débrancher tous les câbles et connecteurs du produit avant un orage.

### Câble électrique

- Ne pas endommager, étirer, plier ou placer des objets lourds sur le câble d'alimentation.

## Mise au rebut de cet équipement et des piles

Informations pour les utilisateurs sur la collecte et l'élimination des anciens équipements et des piles usagées.



Ce symbole signifie que le produit contient des piles couvertes par la directive européenne 2013/56/UE, qui ne peuvent pas être jetées avec les ordures ménagères normales. Les indications Cd, Hg et Pb sous le symbole de poubelle signifient que la pile contient du cadmium (Cd), du mercure (Hg) ou du plomb (Pb).



Ce symbole sur un produit signifie que le produit est couvert par la directive européenne 2012/19/UE et ne doit pas être jeté avec vos autres déchets ménagers.



Ce symbole signifie que le produit est conçu et fabriqué de manière à pouvoir être recyclé et réutilisé.

- Ces symboles sur les produits, l'emballage et/ou les documents d'accompagnement signifient que les produits électriques et électroniques usagés ne doivent pas être mélangés avec les ordures ménagères. Les ménages sont invités à contacter le magasin où le produit a été acheté, ou les autorités locales, pour connaître où et comment procéder au recyclage des composants de façon à respecter l'environnement.

### ATTENTION :

- Les appareils avec lecteur CD intégré sont marqués avec cette étiquette d'avertissement.
- Cet appareil est un produit laser de classe 1. Cet appareil utilise un faisceau laser visible qui peut provoquer une exposition dangereuse aux radiations si elles sont dirigées. Veuillez à faire fonctionner le lecteur correctement, conformément aux instructions, lorsque cet appareil est branché sur la prise murale. Ne placez pas vos yeux près des ouvertures pour regarder à l'intérieur de cet appareil.
- L'utilisation de contrôles, de réglages ou de procédures autres que ceux spécifiés dans le présent document peut entraîner une exposition dangereuse aux rayonnements.
- N'ouvrez pas l'appareil et ne le réparez pas vous-même. Confiez la réparation à un personnel qualifié.



## Déclaration CE et UKCA :

- Par la présente, Sharp Consumer Electronics Poland sp. z o.o. déclare que cet équipement est conforme aux exigences essentielles et aux autres dispositions pertinentes de la directive RED 2014/53/UE et de la réglementation sur l'équipement radio du Royaume-Uni.
- Le texte complet des déclarations de conformité CE et UKCA est disponible sur [sharpconsumer.eu](http://sharpconsumer.eu) et en entrant ensuite dans la section de téléchargement de votre modèle et en sélectionnant « CE Statements ».

## Contenu de l'emballage

- Système tout-en-un Hi-Fi Tokyo DAB+/FM XL-B720D
- Télécommande (piles incluses)
- Aérien
- Adaptateur secteur
- Documentation utilisateur

## Commandes

(Voir 1 en page 1).

- Écran retroéclairé
- Alimentation/Mode
  - Pression courte : Allumage
  - Pression courte : Changer de mode
  - Longue pression : Veille
- Infos/Menu
  - Pression courte : Informations sur la station
  - Longue pression : Accéder aux options du menu
 Dans le menu :
  - Appuyez brièvement pour revenir aux options précédentes du menu.
  - Appuyez longuement pour quitter le menu.
- Préréglage (20 DAB/20 FM)
 

En mode DAB+/FM :

  - Pression courte : Rappel mémoire
  - Longue pression : Mémoire préréglée

En mode Bluetooth : Appuyez longuement pour déconnecter l'appareil actuel et rechercher de nouveaux appareils















En mode CD : Appuyez longuement pour entrer en mode de lecture programmée (20 pistes)
- Pression courte :
    - En mode DAB : Montez dans la liste des stations DAB
    - En mode FM : Descendez dans la bande de fréquence de 0,05 MHz
    - En mode Bluetooth, CD et USB : Piste précédente
    - Dans le menu : Défiler vers la gauche
  - Longue pression :
    - En mode FM : Balayage vers le bas de la bande de fréquences
    - En mode CD/USB : Retour en arrière dans une piste
- En mode Bluetooth/CD/USB :
    - Pression courte pour lecture/pause
- Pression courte :
    - En mode DAB : Descendez dans la liste des stations DAB
    - En mode FM : Une pression courte permet d'augmenter la fréquence de 0,05 MHz ; une pression longue permet de balayer la bande de fréquences vers le haut
    - Mode Bluetooth/CD/USB : Piste suivante
    - Dans le menu : Défiler vers la droite
  - Longue pression :
    - En mode FM : Balayage la bande de fréquences vers le haut
    - En mode CD/USB : Avance rapide dans une piste
- En mode CD/USB : Appuyez brièvement pour arrêter.





En mode CD : Appuyez brièvement deux fois pour annuler la lecture programmée

9. ▲
  - En mode CD/DAB+/FM/USB/Aux-in :
    - Pression courte pour ouvrir le tiroir à CD
    - Appuyez à nouveau pour fermer le tiroir à CD
10. ◀ ✓ ▶ Commande rotative de volume/défilement/sélection :
  - Rotation : Réglage du volume
  - Rotation dans le menu ou les présélections : Faites défiler les options de menu disponibles ou les emplacements prédéfinis
  - Pression courte : Sélectionnez une station radio/fréquence affichée, un menu ou une option prédéfinie
  - Lorsque l'alarme retentit en veille, pression courte : active une répétition après 10 minutes.
11. Prise casque
12. Entrée USB
13. Aux in
14. Entrée d'alimentation
15. Entrée aérienne

## Télécommande

(Voir  2 en page 2).

1.  Appuyez sur cette touche pour mettre l'appareil en marche ou en veille
2.  Appuyez pour couper le son. Appuyez à nouveau pour réactiver le son, ou appuyez sur  +/- pour réactiver le son.
3.  Présélections (20 DAB/20 FM)
  - En mode DAB+/FM :
    - Pression courte : Rappel mémoire.
    - Longue pression : Mémoire préséglée.
  - En mode Bluetooth : Appuyez longuement pour déconnecter l'appareil actuel et rechercher de nouveaux appareils.
4.  Menu : Appuyez pour accéder aux options du menu.
5.  Info : Appuyez pour faire défiler les différents types d'informations disponibles.
6.  Radio DAB+/FM : Appuyez pour accéder au mode DAB+, appuyez à nouveau pour accéder au mode FM.
7.  Appuyez brièvement pour passer en mode Bluetooth. Appuyez longuement pour vous déconnecter de l'appareil apparié.
8.  Appuyez pour changer la source audio en CD.
9.  Appuyez pour changer la source audio en AUX. Appuyez à nouveau pour changer la source audio en USB.
10. EQ Égalisateur : Appuyez pour faire défiler les options d'égalisation.
11. LOUD La compensation de l'intensité sonore augmente les fréquences basses et hautes lors d'une écoute à faible volume.
12. DIM Appuyez sur cette touche pour faire défiler les réglages de luminosité de l'écran : élevée, moyenne et faible.
13.  ▲ En mode CD/USB, appuyez sur cette touche pour arrêter la lecture. Appuyez à nouveau pour ouvrir/fermer le tiroir à CD.
14. ▲
  - En mode DAB : Montez dans la liste des stations DAB.
  - En mode FM : Descendez dans la bande de fréquence de 0,05 MHz.
  - Dans le menu : Remontez dans les options du menu.
15.  Sélectionner/Lecture/Pause. Lorsque l'alarme retentit, appuyez pour activer le rappel.
16.  Pression courte pour la piste/station suivante, pression longue pour l'avance rapide/la recherche avant.
17.  Pression courte pour la piste/station précédente, pression longue pour le rembobinage/la recherche arrière.

18. ▼
  - Dans le menu : Descendez dans les options du menu.
  - En mode DAB : Descendez dans la liste des stations DAB.
  - En mode FM : Montez dans la bande de fréquence de 0,05 MHz.
19.  Répétition : En mode CD/USB : Faites défiler les options de répétition : répétition de la piste en cours, répétition de toutes les pistes, répétition désactivée.
20.  Lecture aléatoire : En mode CD/USB : Activation/désactivation de la lecture aléatoire des morceaux.
21. PROG En mode CD : Appuyez pour programmer l'ordre de lecture.
22. INTRO En mode CD : Appuyez une fois pour lire les 10 premières secondes de chaque piste d'un CD. Appuyez à nouveau sur cette touche pour que la piste en cours soit lue dans son intégralité.
23. Basses +/- : Appuyez pour régler les basses.
24. Volume +/- : Appuyez pour ajuster le volume.
25. Aigus +/- : Appuyez pour réduire les aigus.
26. Pavé numérique (0-9) : Sert à la sélection d'un morceau/préréglage.
27.  Alarme : Appuyez pour configurer l'alarme 1/2.  
En mode veille, appuyez pour activer ou désactiver les alarmes.
28.  Minuteur de mise en veille : Appuyez pour faire défiler les options de la minuterie de veille.

## Utilisation de votre système hi-fi tout-en-un DAB+/FM

### Connexion



**REMARQUE :** Votre Système tout-en-un est proposé avec un adaptateur de courant. Veuillez vérifier et vous assurer que vous connectez la partie correcte à 3 broches ou à 2 broches à l'adaptateur d'alimentation, appropriée pour le pays où le produit sera utilisé.

Connectez l'antenne à l'arrière du Système tout-en-un pour obtenir une réception radio et une qualité de signal optimales.

Connectez la fiche de l'adaptateur à l'entrée d'alimentation ou à la prise d'alimentation à l'arrière du Système tout-en-un et branchez l'adaptateur d'alimentation dans la prise murale et allumez la radio. Le Système tout-en-un s'allume et affiche <SHARP sharpconsumer.eu>, puis se met en veille.



**REMARQUE :** Les processus décrits ici utilisent les commandes de l'unité principale (sauf indication contraire). Pour les commandes à l'aide de la télécommande, veuillez vous reporter à la section « Télécommande ».

### Configuration initiale

Déployez l'antenne pour garantir une puissance de signal maximale lorsque vous recherchez des stations de radio. Appuyez brièvement sur   pour allumer votre Système tout-en-un. Elle lancera une recherche automatique des stations DAB. Une barre de progression affiche la progression de la recherche et le nombre de stations trouvées.

Une fois la recherche terminée, votre Système tout-en-un sélectionnera la première station disponible et commencera à la lire. Par défaut, les stations sont répertoriées par ordre numérique puis alphabétique.

**REMARQUE :** La liste des stations radio DAB est stockée en mémoire ; la prochaine fois que le Système tout-en-un est allumé, la recherche de stations n'a pas lieu.

Appuyez brièvement sur  ou  pour faire défiler les stations disponibles. Pour sélectionner la station affichée, appuyez brièvement sur . Il y aura un court délai pendant que votre Système tout-en-un synthonise la station sélectionnée.

## Heure et date

L'heure et la date seront automatiquement synchronisées avec celles diffusées par le service DAB au format 24 heures.

Pour régler l'heure et la date manuellement, allumez la radio. Appuyez longuement sur **i** pour accéder aux options du menu.

Utilisez **◀✓▶** pour sélectionner **<Système>** / **<Heure>** / **<Définir date/heure>**. **<Régler l'heure>** s'affiche et les chiffres des heures clignotent ; utilisez **◀✓▶** pour régler les heures et les minutes. **<Régler la date>** s'affiche et le jour clignote ; utilisez **◀✓▶** pour régler le jour, le mois et l'année. **<Heure enr.>** s'affiche une fois l'année confirmée, et vous reviendrez au menu **<Définir date/heure>**.

Utilisez **◀✓▶** pour modifier le format de l'horloge/de la date et les paramètres de mise à jour automatique. Appuyez brièvement sur **i** pour quitter le menu.

## Changer de mode

Appuyez brièvement sur **⏻** pour passer des modes **<DAB+>**, **<FM>**, **<Bluetooth>**, **<CD>**, **<USB>**, et **<Entrée Aux>**. L'écran confirmera le mode.

## Paramètres de l'égaliseur (EQ)

Vous pouvez régler le son du Système tout-en-un à l'aide des préséglages d'égaliseur.

Appuyez sur la touche **i** et maintenez-la enfoncée. Utilisez **◀✓▶** pour faire défiler jusqu'à **<Système>** / **<Égaliseur>**. Sélectionnez l'option d'égalisation de votre choix : **<Normal>**, **<Classique>**, **<Jazz>**, **<Pop>**, **<Rock>**, **<Parole>**, **<Movie>**, **<Music>**, **<Dance>**, **<Sport>** et **<Mon EQ>**.

Appuyez brièvement sur **i** pour quitter le menu.

## Utiliser des écouteurs

Vous pouvez connecter des écouteurs avec une prise de 3,5 mm (non inclus) à la prise casque. Lorsqu'ils sont connectés, le son sera diffusé uniquement par les écouteurs.

**REMARQUE :** Maintenez toujours le volume dans des limites raisonnables.

## Mode radio DAB

### Sélectionner le radio mode DAB

Appuyez brièvement sur **⏻** jusqu'à ce que l'écran affiche **<DAB+>**. La première fois que vous utilisez le Système tout-en-un ou si la liste des stations est vide, votre Système tout-en-un commencera automatiquement à rechercher les stations radio DAB. Une barre de progression montrera la progression de la recherche, et le nombre de stations trouvées pendant la recherche sera également affiché. Si vous écoutez une station DAB lorsque vous avez éteint le Système tout-en-un, cette station sera automatiquement sélectionnée lorsque vous rallumerez le Système tout-en-un.

### Changer de station DAB

Utilisez **◀▶** et **▶▶** pour faire défiler les stations disponibles. Appuyez sur **✓** pour sélectionner la station que vous souhaitez écouter lorsqu'elle s'affiche. Il y aura un court délai pendant que votre radio syntonise la station sélectionnée.

### Recherche de stations DAB

Avec la radio DAB, des stations et des services supplémentaires deviennent régulièrement disponibles. Effectuez une recherche manuelle périodiquement pour vous assurer que vous disposez de la liste de stations la plus à jour stockée dans la mémoire de votre Système tout-en-un.

### En mode DAB :

Appuyez longuement sur **i** pour sélectionner **◀✓▶** pour faire défiler, et sélectionnez **<Recherche totale>**. L'écran passera à **<Recherche...>**. Une barre de progression affiche la progression de la recherche et le nombre de stations trouvées.

### Écrêter des stations DAB

Vous pouvez supprimer de la liste des stations les stations DAB qui ne peuvent pas être captées dans votre région. Celles-ci sont indiquées avec un préfixe **<?>**.

### En mode DAB :

Appuyez longuement sur **i** pour sélectionner **◀✓▶** pour faire défiler, et sélectionnez **<Retirer non val.>**. **<Retirer les stations non valides ?>** **<Non>** **<Oui>** s'affiche. Utilisez **◀✓▶** pour faire défiler, et sélectionnez **<Oui>**. Les stations avec un préfixe **<?>** ne s'afficheront plus.

### Mémorisation d'un préséglage de station DAB

Votre Système tout-en-un peut stocker jusqu'à 20 stations DAB en tant que préséglages pour un accès instantané à vos stations préférées.

**REMARQUE :** La mémorisation des préséglages de station radio DAB ne remplace pas les préséglages de station FM.

Réglez votre Système tout-en-un sur la station DAB que vous souhaitez préséglager. Appuyez longuement sur **♥** jusqu'à ce que **<Mémor. préségl. <1:(Vide)>>** s'affiche. Utilisez **◀▶** pour vous déplacer vers l'emplacement préséglé auquel vous souhaitez mémoriser la station radio (1-20). Appuyez sur **✓** pour sélectionner. L'écran confirmera **<Prégl. X mém. sé>**, où 'X' est le numéro du préséglage (1-20).

**REMARQUE :** S'il y a déjà une station DAB enregistrée dans un préséglage, elle sera remplacée lorsque vous enregistrez une nouvelle station.

### Régler sur une station radio DAB préséglée

#### En mode DAB :

Appuyez brièvement sur **♥**. **<Rappel mémorisé <1:>>** s'affiche avec le nom ou la fréquence de la station qui y est mémorisée, ou **<(Vide)>** si aucune station précédente n'a été mémorisée. Utilisez **◀✓▶** pour vous déplacer, et sélectionnez la station préséglée que vous souhaitez écouter (1-20).

### Affichage des données DAB

Lorsque vous écoutez une station DAB, vous pouvez modifier les informations qui s'affichent à l'écran. Plusieurs types d'informations sont envoyées par le diffuseur. Appuyez brièvement sur **i** plusieurs fois pour faire défiler les différentes options d'informations :

- Segment d'étiquette dynamique (DLS) - Il s'agit d'informations textuelles défilantes telles que fournies par le diffuseur. Cela peut inclure des noms d'artistes, des titres de chansons, les coordonnées de la station de radio, etc.
- Intensité du signal - Un **□** vide apparaîtra sur l'écran pour indiquer la puissance minimale du signal pour une écoute acceptable. La ligne de rectangles remplis indique la puissance réelle du signal que vous recevez.
- Type de programme (PTY) - par exemple, 'Rock', 'Pop', 'Chroniques' ou 'Informations'
- Nom du multiplex - Affiche la zone de diffusion et la collection de stations de radio sur cette fréquence, par exemple, BBC National DAB, Digital 1 Network
- Canal et fréquence - Par exemple 12B 225,648 MHz (Canal=12B, Fréquence=225,648 MHz)
- Erreur signal - S'affiche sous la forme d'un nombre compris entre 0 et 99. Pour écouter correctement une station de radio, l'erreur de signal doit être inférieure à 30. Ajustez l'antenne ou déplacez votre radio pour améliorer la réception.
- Informations sur le signal - Le débit de données auquel le signal est transmis.
- Heure
- Date

## Contrôle de plage dynamique (DRC)

Les données DRC ne sont pas transmises par tous les diffuseurs. DRC est utilisé pour contrôler la différence entre les sons les plus forts et les plus faibles. Par exemple, dans un environnement bruyant, régler le DRC au maximum rend les sons faibles comparativement plus forts et les sons forts plus silencieux.

### Il existe 3 niveaux de compression :

- **<DRC Désactivé>** – Pas de compression Il s'agit du paramètre par défaut.
  - **<DRC bas>** – Compression moyenne
  - **<DRC haut>** – Compression maximale
- En mode DAB, appuyez longuement sur **i** [ ] Utilisez **◀** **✓** **▶** pour faire défiler, et sélectionnez **<DRC>**, puis votre préférence.

**REMARQUE :** Le réglage actuel de DRC aura un astérisque (\*) sur l'écran.

## Mode radio FM

Pour passer en mode FM, appuyez brièvement sur **⏻** [ ] jusqu'à ce que le Système tout-en-un affiche **<FM>**. Si vous écoutiez une station FM lorsque vous avez éteint le Système tout-en-un, cette station sera automatiquement sélectionnée lorsque vous rallumerez le Système tout-en-un.

### Syntoniser une station FM

Appuyez longuement sur **◀** ou **▶** pour parcourir la bande de fréquence vers le haut ou le bas. La radio recherchera et s'arrêtera à la prochaine station disponible. Appuyez brièvement sur **◀** ou **▶** pour affiner chaque fréquence par pas de 0,05 MHz.

**REMARQUE :** Si la réception est mauvaise, ajustez l'antenne ou déplacez le Système tout-en-un à un autre endroit.

### Modifier le réglage de recherche

En mode FM : Appuyez longuement sur **i** [ ] **<Réglages de recherche>** s'affichera. Appuyez sur **✓**. Vous avez le choix entre deux options :

- **<Stations puissantes uniquement>** La recherche ne s'arrêtera qu'à la réception d'un signal fort, ce qui se traduira par une meilleure qualité audio. Il est possible que la station que vous recherchez soit manquée si vous utilisez cette option.
- **<Toutes les stations>** La recherche s'arrêtera à chaque station trouvée, même si l'intensité du signal est faible.

Utilisez **◀** **✓** **▶** pour choisir et sélectionner parmi les options disponibles.

**REMARQUE :** Le paramètre de numérisation actuel aura un astérisque (\*) sur l'écran.

### Mode audio

Le Système tout-en-un passe automatiquement de stéréo à mono, selon la qualité du signal reçu, mais vous pouvez annuler cette fonction et passer manuellement d'un mode à l'autre.

**REMARQUE :** Vous pouvez sélectionner « Stéréo » si vous écoutez votre Système tout-en-un avec des écouteurs.

Appuyez sur la touche **i** [ ] et maintenez-la enfoncée. Utilisez la commande rotative pour faire défiler jusqu'à **<Réglages audio>**. Appuyez sur la commande rotative pour sélectionner Choisissez entre **<Mono forcé>** et **<Stéréo autorisée>**. Le réglage actuel aura un astérisque (\*) sur l'écran.

Utilisez **◀** **✓** **▶** pour confirmer

Appuyez brièvement sur **i** [ ] pour quitter le menu.

## Mémorisation d'un pré-réglage de station FM

Votre Système tout-en-un peut stocker jusqu'à 20 stations FM en tant que pré-réglages pour un accès instantané à vos stations préférées.

**REMARQUE :** La mémorisation des pré-réglages de station radio FM ne remplace pas vos pré-réglages de station DAB.

Réglez votre Système tout-en-un sur la station FM que vous souhaitez pré-régler. Appuyez longuement sur **♥** jusqu'à ce que **<Mémor. pré-rég. <1:(Vide)>>** s'affiche. Utilisez **◀** **✓** **▶** pour vous déplacer, et sélectionnez l'emplacement pré-régler auquel vous souhaitez mémoriser la station radio (1-20). L'écran confirmera **<Pré-rég. X mém.sé>**, où 'X' est le numéro du pré-réglage (1-20).

**REMARQUE :** S'il y a déjà une station FM enregistrée dans un pré-réglage, elle sera remplacée lorsque vous enregistrez une nouvelle station.

## Stockage en mémoire automatique (AMS)

Alternativement, vous pouvez utiliser la fonction de stockage en mémoire automatique (AMS) pour stocker vos stations radio FM pré-réglées. En mode FM, appuyez longuement sur **i** [ ] Utilisez **◀** **✓** **▶** pour faire défiler, et sélectionnez **<AMS>**. Votre Système tout-en-un va maintenant parcourir la bande de fréquence FM, et les stations trouvées seront automatiquement stockées dans les emplacements pré-réglés.

**REMARQUE :** Vous pouvez remplacer manuellement vos pré-réglages AMS stockés en suivant les étapes de « Mémorisation d'un pré-réglage de station FM » ci-dessus.

## Syntoniser une station FM pré-réglée

### En mode FM :

Appuyez brièvement sur **♥**. **<Rappel mémorisé <1:>>** s'affiche avec le nom ou la fréquence de la station qui y est mémorisée, ou **<(Vide)>** si aucune station précédente n'a été mémorisée. Utilisez **◀** **✓** **▶** pour vous déplacer, et sélectionnez la station pré-réglée que vous souhaitez écouter (1-20).

## Affichage des données FM

Lorsque vous écoutez une station FM, vous pouvez modifier les informations qui apparaissent sur la deuxième ligne de l'écran. Appuyez brièvement sur **i** [ ] plusieurs fois pour faire défiler les différentes options d'informations :

- Radiotexte (RT) - Il s'agit d'informations textuelles défilantes telles que fournies par le diffuseur. Cela peut inclure des noms d'artistes, des titres de chansons, les coordonnées de la station de radio, etc.
- Type de programme (PTY) - par exemple, 'Rock', 'Pop', 'Chroniques' ou 'Informations'
- Nom ou fréquence de la station - Par exemple, BBC R4, 93,30 MHz
- Heure
- Date

## Lecteur CD

Pour passer au lecteur de CD, appuyez brièvement sur **⏻** [ ] jusqu'à ce que le Système tout-en-un affiche **<CD>**. L'affichage indiquera **<Lecture>**, suivi de **<Pas de disque>**, si le compartiment CD est vide.

### Lire un CD

**REMARQUE :** Il n'est pas possible de lire des DVD ou des CD d'ordinateur.

Appuyez sur **▲**. Le tiroir à CD s'ouvre et **<Ouvrir>** s'affiche.

Placez le CD sur le tiroir à CD. Assurez-vous que le CD est posé à plat sur le tiroir.

Appuyez sur **▲** pour fermer le tiroir à CD. **<Lecture>** s'affiche et après un court délai, la lecture du CD commence.

### Commandes de CD :

Les commandes suivantes sont possibles lors de la lecture d'un CD : **▶** **||** Appuyez brièvement pour lire un CD. Le numéro de la piste et le



temps écoulé de la piste s'affichent. Appuyez à nouveau pour mettre le CD en pause. Le temps écoulé clignote lorsque la musique est en pause.

▶▶ Appuyez brièvement pour passer à la piste suivante. Appuyez longuement pour avancer dans une piste.

◀◀ Appuyez pour passer à la piste précédente. Appuyez longuement pour revenir en arrière dans une piste.

■ Appuyez pour arrêter le CD.

**REMARQUE :** Si vous arrêtez ou mettez en pause la lecture d'un CD pendant environ 20 minutes, votre Système tout-en-un se met automatiquement en mode veille.

## Liste de lecture

À l'aide de votre télécommande, vous pouvez programmer l'ordre de lecture d'un maximum de 20 pistes sur votre CD.

**REMARQUE :** Pour configurer la lecture programmée, le CD doit être arrêté dans le compartiment CD et ne doit pas être en pause ou en cours de lecture.

### En mode CD :

En mode CD, avec le CD que vous souhaitez programmer présent dans le compartiment CD et arrêté :

Appuyez sur PROG pour entrer dans le mode de lecture programmée CD ; <T01 P01> s'affiche.

Utilisez ◀◀ ou ▶▶ pour accéder au numéro que vous souhaitez programmer pour la lecture en premier. Appuyez sur PROG pour confirmer. Vous allez maintenant pouvoir sélectionner la deuxième piste que vous souhaitez programmer. Continuez à sélectionner chaque piste comme ci-dessus, jusqu'à un total de 20 pistes.

Appuyez sur ▶▶ pour lire les pistes programmées.

Pour quitter le mode de lecture programmée, appuyez deux fois sur ■.

## Entretien des disques compacts

- Ne touchez PAS la face de lecture du CD.
- Ne fixez PAS de papier, de ruban adhésif ou tout autre matériau sur le disque.
- Les empreintes digitales et la poussière sur le disque entraîneront une détérioration du son. Essayez le disque du centre vers l'extérieur avec un chiffon doux. Gardez toujours le disque propre.
- Si la poussière ou les marques ne peuvent pas être éliminées avec un chiffon doux, essayez délicatement le disque avec un chiffon doux légèrement humide, puis avec un chiffon doux et sec.
- N'utilisez PAS de solvant, de nettoyant disponible dans le commerce ou de spray antistatique pour le vinyle, car cela pourrait endommager le disque.
- Ne conservez PAS les disques dans un endroit exposé à la lumière directe du soleil ou à proximité d'une source de chaleur.
- Ne conservez PAS les disques dans un endroit sujet à l'humidité ou à la poussière, comme une salle de bain ou près d'un humidificateur.

## Mode Bluetooth

Assurez-vous que votre Système tout-en-un est en mode Bluetooth en appuyant brièvement sur  jusqu'à ce que le Système tout-en-un affiche <Bluetooth>. Votre Système tout-en-un commencera à rechercher les appareils Bluetooth. Assurez-vous que l'appareil compatible Bluetooth auquel vous vous connectez est détectable.

**REMARQUE :** Si nécessaire, reportez-vous aux instructions de votre appareil pour ajouter ou configurer Bluetooth.

Une fois trouvé, votre Système tout-en-un s'affichera sous le nom « SHARP XL-B720D » sur votre appareil. Sélectionnez-la pour commencer l'appariement. Une fois cela fait, <Bluetooth connecté> s'affichera sur votre radio.

Les appareils appariés se connecteront au Système tout-en-un lorsqu'ils seront à portée (dans un rayon de 10 mètres sans obstruction). Votre appareil restera apparié avec la radio à moins que vous ne décidiez de le déconnecter.

Pour vous déconnecter du Bluetooth, appuyez sur  pendant 3 secondes pour dissocier votre appareil actuel et rechercher de nouveaux appareils.

## Diffuser de la musique sans fil via Bluetooth

En mode Bluetooth, vous pouvez diffuser de l'audio sans fil via le haut-parleur du Système tout-en-un. Utilisez les commandes de votre appareil Bluetooth apparié ainsi que celles de votre Système tout-en-un. Commandes disponibles :

▶▶ Pression courte pour lecture/pause.

◀◀ Appuyez brièvement pour passer à la piste précédente. Appuyez longuement pour revenir en arrière dans une piste.

▶▶ Appuyez brièvement pour passer à la piste suivante. Appuyez longuement pour avancer dans une piste.

■ Appuyez pour arrêter.

Le volume peut également être réglé à l'aide de votre Système tout-en-un et/ou de votre appareil connecté.

**REMARQUE :** Si le Système tout-en-un est inactif pendant 20 minutes, ou si aucun signal audio n'est reçu, il se mettra automatiquement en veille.

Les fonctions de retour en arrière et d'avance rapide en mode Bluetooth dépendent du logiciel qui lit l'audio.

## Mode USB

Assurez-vous que votre Système tout-en-un est en mode USB en appuyant brièvement sur  jusqu'à ce que le Système tout-en-un affiche <USB>.

Insérez la clé USB contenant les fichiers MP3 que vous souhaitez lire dans l'entrée USB.

**REMARQUE :** Si la clé USB ne s'insère pas facilement, essayez de la pivoter à 180 degrés et réessayez. Ne forcez jamais la clé USB dans la prise et n'essayez pas de l'insérer de biais, car cela pourrait endommager la prise.

**REMARQUE :** Les clés USB FAT32 jusqu'à 64 Go sont prises en charge.

Les commandes suivantes sont disponibles lors de l'utilisation d'une clé USB :

▶▶ Pression courte pour lecture/pause.

◀◀ Appuyez brièvement pour passer à la piste précédente. Appuyez longuement pour revenir en arrière dans une piste.

▶▶ Appuyez brièvement pour passer à la piste suivante. Appuyez longuement pour avancer dans une piste.

■ Appuyez pour arrêter.

**REMARQUE :** Pour naviguer dans les dossiers de la clé USB, utilisez les touches ▲ et ▼ de la télécommande.

## Lecture programmée

À l'aide de votre télécommande, vous pouvez programmer l'ordre de lecture d'un maximum de 99 pistes sur votre clé USB.

**REMARQUE :** Pour configurer la lecture programmée, le fichier de la clé USB ne doit pas être en pause ou en cours de lecture.

### En mode USB :

En mode USB avec les fichiers que vous souhaitez programmer sur la clé USB insérée dans l'appareil et qui ne sont pas en cours de lecture ou en pause. Appuyez sur PROG pour accéder au mode de lecture programmée USB. <T001 P01> s'affiche.

Utilisez ◀◀ ou ▶▶ pour accéder au numéro que vous souhaitez programmer pour la lecture en premier. Appuyez sur PROG pour confirmer.

Vous allez maintenant pouvoir sélectionner la deuxième piste que vous souhaitez programmer. Continuez à sélectionner chaque piste comme ci-dessus, jusqu'à un total de 99 pistes.

Appuyez sur ▶▶ pour lire les pistes programmées.

Pour quitter le mode de lecture programmée, appuyez deux fois sur ■.

## Mode Aux in

Pour passer à une entrée auxiliaire, appuyez brièvement sur  jusqu'à ce que le Système tout-en-un affiche **<Entrée Aux>**. Utilisez un câble de connexion d'entrée audio 3,5 mm (non inclus) pour une connexion rapide et facile à une source audio externe.

Connectez une extrémité du câble de connexion audio de 3,5 mm à la prise casque (ou sortie auxiliaire) de votre appareil secondaire, connectez l'autre extrémité à la prise Aux in à l'arrière de votre Système tout-en-un. Appuyez sur le bouton Lecture de votre appareil externe pour lancer la lecture sur les haut-parleurs du Système tout-en-un.

Pour obtenir des niveaux de volume optimaux, réglez le niveau de volume de sortie à la fois sur le dispositif secondaire et sur le Système tout-en-un.

**REMARQUE :** Il est recommandé de débrancher le câble audio de la prise Aux in après avoir terminé d'écouter votre appareil externe.

## Fonction d'alarme

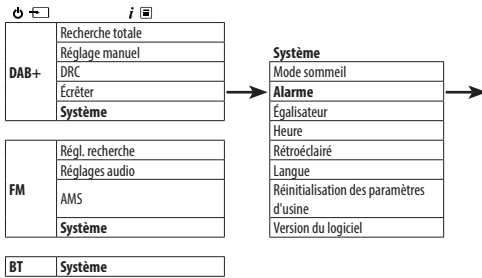

### Régler une alarme

**REMARQUE :** Vérifiez que le Système tout-en-un affiche l'heure et la date correctes avant de régler une alarme.





**REMARQUE :** Si l'heure n'est pas réglée ou n'a pas pu être mise à jour à partir du signal radio, **<Heure non réglée>** s'affiche lorsque vous essayez de régler l'alarme. Le Système tout-en-un vous demandera alors de régler l'heure. Une alarme ne peut être réglée qu'après le réglage de l'heure.

### Arrêter, répéter ou désactiver l'alarme









Pour arrêter l'alarme, appuyez brièvement sur  , **<Alarme dés.>** s'affichera. Le symbole d'alarme restera à l'écran et l'alarme retentira à nouveau à la même heure le jour suivant, sauf si elle a été réglée sur

**<Une fois>**.









Pour répéter l'alarme, appuyez sur . **<Sommeil>** s'affiche, suivi d'un compte à rebours de 10 minutes. Une fois le compte à rebours terminé, l'alarme retentit à nouveau. Vous pouvez mettre fin à la répétition en appuyant sur . **<Alarme dés.>** s'affichera.

Pour désactiver l'alarme, suivez les étapes de 'Régler une alarme' et sélectionnez **<Arrêt>**.







### Minuteur de mise en veille

Vous pouvez configurer votre Système tout-en-un pour qu'il passe automatiquement en mode veille à l'aide de la minuterie de mise en veille. Vous pouvez choisir entre **<Veille désact.>**, **<15>**, **<30>**, **<45>**, **<60>** et **<90>** minutes. Pour ce faire, appuyez longuement sur . Utilisez    pour faire défiler, et sélectionnez **<Système>** / **<Veille>**. Utilisez    pour faire défiler, et sélectionnez votre préférence.  s'affichera.





### Temporisation du rétroéclairage de l'écran

Pour régler la temporisation du rétroéclairage de l'écran, appuyez longuement sur . Utilisez    pour faire défiler, et sélectionnez **<Système>** / **<Rétroéclairage>** / **<Temporisation>**. Faites défiler les options de temporisation du rétroéclairage disponibles. Le réglage actuel aura un astérisque (\*) sur l'écran. Appuyez sur  pour sélectionner. De même, utilisez    pour modifier les paramètres de luminosité du rétroéclairage pour **<Niveau atténué>** et **<Niveau marche>**. 3 options sont disponibles : **<Haut>**, **<Moyen>** et **<Bas>**.

### Langue d'affichage

Pour changer la langue d'affichage, appuyez longuement sur . Utilisez    pour faire défiler, et sélectionnez **<Système>** / **<Langue>**. Utilisez    pour faire défiler, et sélectionnez la langue de votre choix. 7 options sont disponibles : Anglais, français, allemand, italien, espagnol, polonais et néerlandais. Un astérisque (\*) s'affichera à côté du paramètre de langue actuel.







### Versión du logiciel

Pour vérifier la version du logiciel de votre Système tout-en-un, appuyez longuement sur . Utilisez    pour faire défiler, et sélectionnez **<Système>** / **<Version du logiciel>**. La version du logiciel s'affiche.

### Réinitialisation des paramètres d'usine

Vous pouvez réinitialiser votre Système tout-en-un pour le restaurer aux paramètres d'usine.

**REMARQUE :** Si vous réinitialisez votre Système tout-en-un, vos préréglages stockés seront supprimés et tout appareil Bluetooth connecté sera dissocié.

Appuyez longuement sur . Utilisez    pour faire défiler, et sélectionnez **<Système>** / **<Réinitialisation d'usine>**. **<Tous les réglages seront restaurés aux valeurs d'usine ! Continuer ? <Non> Oui>** s'affichera. Utilisez    pour faire défiler, et sélectionnez **<Oui>**. **<Redémarrage...>** s'affichera. Après quelques secondes, l'écran passe à **<SHARP sharpconsumer.eu>** et entre ensuite en mode veille.

## Dépannage

### S'il n'y a pas de son ou d'alimentation :

- Réglez le volume.
- Vérifiez que le câble d'alimentation est connecté et que le Système tout-en-un n'est pas en mode veille.
- Si vous avez branché des écouteurs, le son sera diffusé dessus. Débranchez vos écouteurs pour écouter les haut-parleurs du Système tout-en-un.
- Assurez-vous que vous êtes dans le bon mode et que vous utilisez les bonnes fonctions de contrôle pour ce mode.

- Si vous utilisez un appareil connecté en Bluetooth ou une source sonore externe via l'entrée auxiliaire, augmentez le volume sur l'appareil secondaire et sur le Système tout-en-un.

**Si la réception radio est mauvaise :**

Assurez-vous que vous avez entièrement étendu l'antenne.

Recherchez à nouveau les stations de radio. Reportez-vous aux sections « Recherche de stations DAB » et/ou « Syntoniser une station FM », selon le cas.

Essayez de déplacer votre Système tout-en-un à un autre endroit pour voir si la réception s'améliore.

Vérifiez que vous n'avez pas posé un autre équipement électrique à proximité de votre Système tout-en-un. Cela peut provoquer des interférences.

**Si un CD n'est pas lu :**

- Vérifiez que vous êtes en mode CD.
- Retirez le CD et vérifiez qu'il n'est pas rayé ou endommagé, l'empêchant d'être lu.
- Vérifiez que vous utilisez un CD audio original et non une copie. Si le CD n'est pas un original, la lecture peut ne pas être prise en charge (selon le CD et les types de fichiers audio utilisés).

**Si vous ne parvenez pas à appairer un appareil Bluetooth :**



Vérifiez que vous êtes en mode Bluetooth.

Assurez-vous que vous êtes à moins de 10 mètres du Système tout-en-un pour la fonctionnalité Bluetooth.

Éloignez le Système tout-en-un et l'appareil Bluetooth des autres appareils Bluetooth/équipements électriques.

Si possible, éteignez les autres appareils Bluetooth à proximité ou désactivez leur fonctionnalité Bluetooth.

**Si les boutons de fonction ne répondent pas :**

- Vérifiez que l'alimentation secteur est connectée à l'arrière de votre Système tout-en-un. Appuyez brièvement sur le bouton   (Alimentation/Mode).
- Essayez de réinitialiser les paramètres d'usine par défaut. Voir la section « Réinitialisation des paramètres d'usine ».

**REMARQUE :** Tous vos paramètres, y compris la liste des stations du Système tout-en-un, les appareils Bluetooth connectés et tous les préréglages seront supprimés lors d'une réinitialisation aux paramètres d'usine.

## Importanti istruzioni di sicurezza

### Seguire tutte le istruzioni di sicurezza e fare attenzione a tutte le avvertenze. Conservare il manuale per consultazioni future.



Questo simbolo indica all'utente di consultare il manuale utente per ulteriori informazioni relative a sicurezza, utilizzo e manutenzione.



Si riferisce all'apparecchiatura di Classe II. Questo simbolo indica che questo prodotto ha un doppio sistema di isolamento e non richiede una connessione di sicurezza alla terra elettrica (terra).



Si riferisce alla corrente alternata (CA). Questo simbolo indica che il voltaggio nominale contrassegnato con il simbolo è voltaggio CA.



Si riferisce alla corrente diretta (CD). Questo simbolo indica che il voltaggio nominale contrassegnato con il simbolo è voltaggio CD.



Solo per uso interno



Classificazione di efficienza energetica livello VI

Polarità del connettore di corrente d.c.

## Precauzioni

### Sicurezza per i bambini

- Seguire sempre le precauzioni di sicurezza basilari quando si utilizza questo prodotto, specialmente in presenza di bambini. I bambini dovrebbero essere supervisionati per assicurarsi che non giochino con il prodotto.

### Posizione

- Il prodotto deve essere installato in un luogo stabile e bisogna assicurarsi che esso e le sue parti non siano pendenti.

### Areazione

- Le fessure e le aperture nell'involucro sono state create per la corretta areazione, in modo da assicurare un funzionamento affidabile del prodotto e proteggerlo dal surriscaldamento; queste aperture non devono essere ostruite o coperte. Assicurare una distanza minima di 5 cm attorno al prodotto per una ventilazione sufficiente. Mai lasciare che qualcuno inserisca qualcosa nei fori e nelle aperture dell'involucro dell'unità, in quanto ciò potrebbe risultare in una scossa elettrica.

### Calore e temperatura di funzionamento

- Non installarlo vicino a fonti di calore come termosifoni, griglie di ventilazione, stufe o altri apparecchi (inclusi amplificatori) che generano calore. Evitare l'esposizione alla luce diretta del sole.

### Fiamme scoperte

- Per prevenire il rischio di incendio, tenere candele o fiamme scoperte lontane da questo prodotto.

### Acqua, umidità e infiltrazioni di liquidi

- Per prevenire il rischio di incendio o scossa elettrica, non esporre questo prodotto a pioggia, acqua o umidità. Non collocare oggetti pieni di liquidi sopra o vicino a questo prodotto.

### Temporalmente e fulmini

- I temporali sono pericolosi per i prodotti elettronici. Se i cavi della rete elettrica o l'antenna vengono colpiti da un fulmine, il prodotto potrebbe risultarne danneggiato, anche se spento. È opportuno scollegare tutti i cavi e i connettori che partono dal prodotto prima di un temporale.

### Cavo di alimentazione

- Non danneggiare, tirare, piegare o collocare oggetti pesanti sul cavo di alimentazione.

### Danni

- Controlla che l'unità non abbia riportato danni dopo aver aperto la confezione. Se è danneggiato in qualsiasi modo, non utilizzare l'unità e consultare il rivenditore.

### Manutenzione

- Disconnettere il cavo di alimentazione dalla presa elettrica prima di pulire il prodotto. Usare un panno morbido e pulito per pulire l'esterno dell'unità. Non pulire con agenti chimici e detergenti.

### Assistenza e riparazione

- Questo prodotto non ha componenti che possano essere riparate dall'utente. Esporre le parti interne al dispositivo può comportare un pericolo di vita. In caso di guasto, contattate il produttore o l'agente di servizio autorizzato. La garanzia non copre danni causati da riparazioni effettuate da terze parti non autorizzate.

### Adattatore di corrente

- Se l'unità non verrà usata per un certo periodo di tempo, si raccomanda di spegnerla e rimuovere la spina di alimentazione CA dalla presa.
- Usare solo l'adattatore fornitore perché non fare ciò potrebbe mettere a rischio la sicurezza e/o danneggiare l'unità.

## Batterie

### Installazione

- Non utilizzare batterie diverse da quelle specificate. Rispettare la corretta polarità quando inserite le batterie. Non usare mai batterie di tipi diversi insieme, né mescolare batterie vecchie con nuove.

### Utilizzo e manutenzione

- Non esporre le batterie ad alte temperature, ad es. vicino a fuoco o luce diretta del sole. Quando il prodotto non viene usato per lungo tempo (più di un mese), rimuovere la batteria per prevenire perdite. In caso di perdite di batterie, ripulire la perdita all'interno dello scompartimento e rimpiazzare le batterie vecchie con quelle nuove.

### Sicurezza per i bambini

- Assicurarsi sempre che lo scompartimento delle batterie sia chiuso e ben fisso.
- Le batterie possono essere facilmente ingerite da bambini piccoli e possono provocare gravi ustioni interne e portare alla morte. Tenere lontano le batterie dai bambini. Cercare immediatamente una consulenza medica se si pensa che una batteria sia stata ingerita.

### Condizioni ambientali

- Tenere le batterie lontano da pressione bassa dell'aria o alte temperature in quanto possono provocare un'esplosione o la perdita di un liquido o un gas infiammabile.

### Smaltimento

- Smaltire correttamente le batterie seguendo le istruzioni in questo manuale (consultare la sezione "Smaltimento dell'apparecchio e delle batterie"). Non gettarle nel fuoco, non smontarle e non cercare di ricaricarle se non sono ricaricabili. Potrebbero avere perdite o esplodere.

## Smaltimento dell'apparecchio e delle batterie

Informazioni per gli utenti su raccolta e smaltimento di vecchi apparecchi e batterie usate.



Questo simbolo indica che il prodotto contiene batterie coperte dalla Direttiva europea 2013/56/EU che decreta che non può essere smaltito con i normali rifiuti domestici. Cd, Hg e Pb sotto il simbolo del cestino della spazzatura mostra se la batteria contiene cadmio (Cd), mercurio (Hg) o piombo (Pb).



Questo simbolo indica che il prodotto è coperto dalla Direttiva europea 2012/19/EU che decreta che non può essere smaltito o gettato con i normali rifiuti domestici.



Questo simbolo indica che il prodotto è progettato e fabbricato in modo da essere riciclato e riutilizzato.

- Questi simboli sul prodotto, sulla confezione e/o sui documenti che lo accompagnano indicano che i prodotti elettrici ed elettronici usati non vanno mischiate con i rifiuti domestici generici. Gli utenti in contesti domestici dovrebbero contattare il rivenditore presso cui hanno acquistato il prodotto oppure un ufficio governativo locale per ricevere dettagli su dove e come portare questi oggetti per un riciclaggio che rispetti l'ambiente.

### AVVERTENZA:

- Gli apparecchi con lettore CD incorporato sono contrassegnati con questa etichetta di avvertenza.
- Questa unità è un prodotto laser di classe 1. Questa unità usa un raggio laser visibile che potrebbe causare esposizione a radiazioni pericolose in modo diretto. Assicurarsi di azionare il lettore correttamente e come indicato, quando questa unità è collegata a una presa su parete, non mettere gli occhi sulle aperture per guardare l'interno dell'unità.
- L'uso dei comandi o le regolazioni o l'esecuzione di procedure che non siano quelle specificate potrebbero causare esposizione a radiazioni pericolose.
- Non aprire l'unità e non ripararla da soli. Fare riferimento a personale qualificato.



## Dichiarazione CE e UKCA:



- Con il presente, Sharp Consumer Electronics Poland sp. z o.o. dichiara che il televisore LED soddisfa i requisiti essenziali e le altre disposizioni rilevanti della direttiva RED 2014/53/EU e delle Normative sulle apparecchiature radio del Regno Unito del 2017.
- Il testo completo CE e la dichiarazione di conformità UKCA sono disponibili su [sharpconsumer.eu](http://sharpconsumer.eu): accedi alla sezione di download del modello e seleziona "Dichiarazioni CE".

## Contenuto della confezione

- Sistema tutto in uno Hi-Fi XL-B720D Tokyo DAB+/FM
- Telecomando (batterie incluse)
- Antenna
- Alimentatore
- Documentazione utente

## Controlli

(Consultare  1 a pagina 1).

1. Schermo retroilluminato
2.  Alimentazione/modalità
  - Pressione breve: Accensione
  - Pressione breve: Cambiare la modalità
  - Pressione lunga: Standby
3.  Info/Menu
  - Pressione breve: Informazioni sulla stazione
  - Pressione lunga: Entrare nelle opzioni del menu





Nel menu:

  - pressione breve per ritornare alle opzioni precedenti del menu.
  - Pressione prolungata per uscire dal menu.
4.  Preselezione (20 DAB/20 FM)
 

In modalità DAB+/FM:

  - Pressione breve: Richiamo preselezione
  - Pressione lunga: Memorizzazione preselezione

In modalità Bluetooth: - Pressione lunga per disconnettere l'attuale dispositivo e scansionare nuovi dispositivi

In modalità CD: Pressione prolungata per inserire la modalità di riproduzione programmata (20 tracce)
5. 
  - Pressione breve:
    - In modalità DAB: Scorrere in alto per l'elenco stazioni DAB
    - In modalità FM: Scorrere in basso per la banda di frequenza a intervalli di 0,05MHz
    - In modalità Bluetooth, CD e USB: Traccia precedente
    - Nel menu: Scorri a sinistra
  - Pressione lunga:
    - In modalità FM: Scansionare la banda di frequenza a intervalli di 0,05MHz
    - In modalità CD/USB: Riavvolgere in una traccia
6. 
  - In modalità Bluetooth/CD/USB:
    - Pressione breve per Riproduzione/Pausa
7. 
  - Pressione breve:
    - In modalità DAB: Scorrere in basso per l'elenco stazioni DAB
    - In modalità FM: Pressione breve per spostare la frequenza in alto di 0,05 MHz; pressione prolungata per cercare la banda di frequenza
    - modalità Bluetooth/CD/USB: Traccia successiva
    - Nel menu: Scorri a destra
  - Pressione lunga:
    - In modalità FM: Scansionare la banda di frequenza
    - In modalità CD/USB: Avanzamento rapido in una traccia
8. 















In modalità CD/USB: Pressione breve per arrestare.





In modalità CD: Pressione breve due volte per cancellare la riproduzione programmata

9. ▲  
In modalità CD/DAB+/FM/USB/Aux-in:
- Pressione breve per aprire il vassoio CD
  - Premere nuovamente per chiudere il vassoio CD
10. ◀✔▶ Controllo rotante volume/scorrimento/selezione:
- Rotazione: Regolare il volume
  - Rotazione in Menu o Preselezioni: Scorrere tra le opzioni del menu disponibili o le preselezioni
  - Pressione breve: Selezionare una frequenza/stazione radio, un menu o un'opzione preselezione visualizzati
  - Quando l'allarme suona in stand-by, pressione breve: attivare una sospensione di 10 minuti.
11. Ingresso cuffie
12. Ingresso USB
13. Aux in
14. Ingresso corrente
15. Input antenna

## Telecomando

(Consultare  2 a pagina 2).

1.  Premere per attivare o passare alla modalità stand-by.
2.  Premere per disattivare l'audio. Premere nuovamente per riattivare l'audio, o premere  +/- per riattivare l'audio.
3.  Preselezione (20 DAB/20 FM)  
In modalità DAB+/FM:
  - Pressione breve: Richiamo preselezione.
  - Pressione lunga: Memorizzazione preselezione
 In modalità Bluetooth: - Pressione lunga per disconnettere l'attuale dispositivo e scansionare nuovi dispositivi
4.  Menu: Premere per entrare nelle opzioni del menu.
5.  Informazioni: Premere per scorrere in diversi tipi di informazioni disponibili.
6.  Radio DAB+/FM: Premere per passare alla modalità DAB+, premere nuovamente per passare alla modalità FM.
7.  Pressione breve per entrare in modalità Bluetooth. Pressione lunga per disconnettersi da un dispositivo accoppiato.
8.  Premere per cambiare sorgente audio a CD.
9.  Premere per cambiare sorgente audio a AUX. Premere nuovamente per cambiare sorgente audio a USB.
10. EQ Equalizzatore: Premere per scorrere lungo le opzioni EQ.
11. LOUD La compensazione del rumore aumenta le alte e basse frequenze quando si ascolta a basso volume.
12. DIM Premere per scorrere lungo le impostazioni di luminosità dello schermo: alta, media e bassa.
13.  ▲ In modalità CD/USB: premere per interrompere la riproduzione. Premere nuovamente per aprire/chiedere il cassetto del CD.
14. ▲  
- In modalità DAB: Scorrere nell'elenco stazioni DAB in alto.  
- In modalità FM: Scorrere in basso per la banda di frequenza a intervalli di 0,05MHz.  
- In Menu: Scorrere verso l'alto per le opzioni del menu.
15.  Selezionare/Riproduzione/Pausa. Quando si sente un allarme, premere per sospendere.
16.  Pressione breve per la prossima stazione/traccia, pressione lunga per avanzamento rapido/ricerca in avanti.
17.  Pressione breve per la stazione/traccia precedente, pressione lunga per riavvolgere/ricerca indietro.

18. ▼  
- In Menu: Scorrere verso il basso per le opzioni del menu.  
- In modalità DAB: Scorrere nell'elenco stazioni DAB in basso.  
- In modalità FM: Scorrere in alto per la banda di frequenza a intervalli di 0,05MHz.
19.  Ripetere: In modalità CD/USB: Scorrere tramite le opzioni di ripetizione: ripetere traccia corrente, ripetere tutte le tracce, ripetizione spenta.
20.  Shuffle: In modalità CD/USB: Shuffle on/off.
21.  INTRO In modalità CD: Premere per programmare l'ordine di riproduzione.
22. INTRO In modalità CD: Premere una volta per riprodurre i primi 10 secondi di ogni traccia su un CD. Premere nuovamente per riprodurre completamente la traccia corrente.
23. Bassi +/-: Premere per regolare i bassi.
24. Volume +/-: Premere per regolare il volume.
25. Alti +/-: Premere per regolare gli alti.
26. Tasterino numerico (0-9): Usato per selezione canzone/preselezione.
27.  Sveglia: Premere per impostare un allarme 1/2.  
Quando è in stand-by, premere per attivare/spagnere la sveglia.
28.  Sleep timer: Premere per scorrere lungo le opzioni dei timer di sospensione.

## Usare il Sistema tutto in uno hi-fi DAB+/FM

### Connessione

**NOTA:** Il tuo Sistema tutto in uno è dotato di alimentatore. Controllare e assicurarsi di connettere l'estremità con 3 o 2 pin all'adattatore di corrente appropriato per il paese in cui viene utilizzato il prodotto.

Connettere l'antenna alla parte posteriore del Sistema tutto in uno per ricevere la migliore ricezione radio e qualità di segnale possibili.

Connettere il cavo dell'adattatore all'ingresso della corrente sul retro del Sistema tutto in uno e collegare l'adattatore di corrente alla presa sulla parete e accendere. Il Sistema tutto in uno si accende mostrando <SHARP sharpconsumer.eu> quindi passa in stand-by.



**NOTA:** I processi qui descritti usano i controlli dell'unità principale (a meno che non sia specificato): Per controlli che usano il telecomando, fare riferimento alla sezione "Telecomando".

### Configurazione iniziale

Estendere l'antenna per assicurare la massima potenza del segnale quando si scansiona cercando stazioni radio.

Pressione breve  per accendere il Sistema tutto in uno. Inizierà automaticamente a scansionare le stazioni DAB. Una barra del progresso mostrerà l'avanzamento della scansione e il numero di stazioni trovate. Quando la scansione è completa, il tuo Sistema tutto in uno selezionerà la prima stazione disponibile e inizierà la riproduzione. Per impostazione predefinita, le stazioni sono elencate numericamente e non alfabeticamente.

**NOTA:** L'elenco delle stazioni radio DAB è salvato nella memoria; la prossima volta che la radio viene accesa, non viene effettuata una ricerca delle stazioni.

Premere brevemente  per scorrere per le stazioni disponibili. Per selezionare la stazione visualizzata, premere brevemente . Ci sarà un breve ritardo mentre il Sistema tutto in uno si sintonizza alla stazione selezionata.

## Ora e data

Ora e data saranno sincronizzate automaticamente a quelle trasmesse dal servizio DAB in formato da 24 ore.

Per impostare l'ora e la data manualmente, accendere la radio. Tenere premuto a lungo per entrare nelle opzioni del menu.

Usare per selezionare <Sistema> / <Ora> / <Impost. ora/data>. <Impost. ora> viene mostrato e le cifre dell'ora lampeggeranno; usare per impostare ore e minuti. <Impost. data> viene mostrato e il giorno lampeggerà; usare per impostare giorno, mese e anno. <Ora memorizzata> verrà mostrato una volta che l'anno è stato confermato; la schermata tornerà quindi al menu <Impost. ora/data>. Usare per cambiare il formato orologio/data e le impostazioni di aggiornamento automatico. Pressione prolungata di per uscire dal menu.

## Cambiare la modalità

Pressione breve per scorrere tra le modalità <DAB+>, <FM>, <Bluetooth>, <CD>, <USB> e <Aux in>. Lo schermo del display confermerà la modalità.

## Impostazioni equalizzatore (EQ)

Puoi regolare il suono del Sistema tutto in uno usando le preimpostazioni dell'equalizzatore.

Premere e tenere premuto . Usare per scorrere su <Sistema> / <Equalizzatore>. Selezionare l'opzione EQ prescelta: <Piatta>, <Classica>, <Jazz>, <Pop>, <Rock>, <Voce>, <Film>, <Musica>, <Dance>, <Sport>, e <Personalizzata...>.

Pressione prolungata di per uscire dal menu.

## Uso di cuffie

Puoi connettere cuffie con un jack da 3,5 (non incluso) al jack per le cuffie. Quando le hai collegate, l'audio si sente solo attraverso le cuffie.

**NOTA:** Tenere sempre il volume entro limiti ragionevoli.

## Modalità radio DAB

### Selezionare la modalità radio DAB+

Premere brevemente finché lo schermo non mostra <DAB+>. Al primo utilizzo del Sistema tutto in uno o se l'elenco delle stazioni è vuoto, il Sistema tutto in uno inizierà automaticamente la scansione delle stazioni radio DAB. Una barra del progresso mostrerà l'avanzamento della scansione e il numero di stazioni trovate durante la scansione. Se si era in ascolto di una stazione DAB quando il Sistema tutto in uno è stato spento, questa stazione sarà selezionata automaticamente al momento della riaccensione del Sistema tutto in uno.

### Cambiare stazioni DAB

Usare per scorrere per le stazioni disponibili. Premere per selezionare la stazione desiderata nel momento in cui viene visualizzata. Ci sarà un breve ritardo mentre la radio si sintonizza alla stazione selezionata.

### Scansionare le stazioni DAB

Con la radio DAB, diventano disponibili regolarmente ulteriori stazioni e servizi. Effettuare periodicamente una scansione manuale per assicurarsi di avere l'elenco delle stazioni più aggiornato memorizzato nella memoria del Sistema tutto in uno.

#### In modalità DAB:

Pressione prolungata di . Usare per scorrere e selezionare <Ricerca completa>. Il display cambierà e mostrerà <Ricerca...>. Una barra del progresso mostrerà l'avanzamento della scansione e il numero di stazioni trovate.

## Eliminare stazioni DAB

È possibile rimuovere le stazioni DAB nell'elenco stazioni che non possono essere ricevute nella propria area. Queste sono elencate con un prefisso <?>.

#### In modalità DAB:

Pressione prolungata di . Usare per scorrere e selezionare <Elimina>. <Elimina?> Viene visualizzato <No> <Sì>. Usare per scorrere e selezionare <Sì>. Le stazioni con il prefisso <?> non saranno più mostrate.

## Memorizzare una stazione DAB come preselezione

Nel tuo Sistema tutto in uno è possibile memorizzare fino a 20 stazioni DAB come preselezione per un accesso istantaneo alle proprie stazioni preferite.

**NOTA:** Memorizzando le stazioni radio DAB come preselezioni non vengono soprascritte le preselezioni delle stazioni FM.

Sintonizzare il Sistema tutto in uno alla stazione radio DAB che si desidera memorizzare come preselezione. Tenere premuto finché non viene mostrato <Memor.preselez. <1>(Vuoto)>. Usare per passare alla posizione della preselezione su cui si desidera memorizzare la stazione radio (1-20). Premere per selezionare. Il display confermerà <Preselez. X memor.>, dove "X" indica il numero di preselezioni (1-20)

**NOTA:** Se è già presente una stazione DAB in una data preselezione, sarà soprascritta quando viene memorizzata la nuova stazione

## Sintonizzarsi su una stazione DAB preselezionata

#### In modalità DAB:

Pressione breve su . <Visual.preselez. <1>> viene mostrato insieme al nome o alla frequenza della stazione lì memorizzata, oppure <(Vuoto)> se non è stata memorizzata alcuna stazione precedente. Usare per scorrere e selezionare la stazione preselezionata che si vuole ascoltare (1-20).

## Informazioni DAB sul display

Quando si ascolta una stazione DAB, è possibile cambiare le informazioni che appariranno sul display. Ci sono diversi tipi di informazioni che vengono inviate dalla stazione radio. Premere brevemente e ripetutamente per scorrere tra le diverse opzioni per le informazioni:

- DLS (Dynamic Label Segment): informazioni di testo a scorrimento fornite dalla stazione. Potrebbero comprendere nomi degli artisti, titoli delle canzoni, dettagli di contatto per la stazione radio e altro.
- Signal strength: un simbolo vuoto apparirà sul display per indicare la potenza minima del segnale per un ascolto accettabile. La fila di rettangoli pieni indica l'effettiva potenza del segnale che si riceve.
- Program type (PTY): ad es. "Rock", "Pop", "Divertimento" o "Notizie"
- Nome multiplex: mostra l'area di trasmissione e la raccolta di stazioni radio su questa frequenza, ad esempio BBC National DAB, Digital 1 Network.
- Canale e frequenza: ad es. 12B 225.648 MHz (canale=12B, frequenza=225.648 MHz)
- Err. Segnale: viene mostrato come numero compreso tra 0 e 99. Per un ascolto soddisfacente di una stazione radio, questo errore di segnale deve essere inferiore a 30. Aggiustare l'antenna o spostare la radio per migliorare la ricezione.
- Informazioni segnale: la velocità di trasmissione alla quale il segnale viene trasmesso.
- Ora
- Data

## DRC (Dynamic Range Control)

I dati DRC non sono trasmessi da tutte le stazioni. DRC viene usato per controllare la differenza tra i suoi più forti e quelli più deboli. Ad esempio, in un ambiente rumoroso, impostare il DRC al massimo rende i suoni deboli relativamente più alti e i suoni forti più bassi.

### Ci sono 3 livelli di compressione:

- **<DRC disattivato>**: nessuna compressione. Questa è l'impostazione predefinita.
- **<DRC low>** - compressione media
- **<DRC alto>**: compressione massima

In modalità DAB, tenere premuto **i** [ ] Usare **◀** **▶** per scorrere e selezionare **<DRC>** e quindi selezionare le proprie preferenze.

**NOTA:** L'attuale impostazione DRC sarà contrassegnata da un asterisco (\*) sul display.

## Modalità radio FM

Per passare alla modalità FM, premere brevemente **📶** finché il Sistema tutto in uno non mostra **<FM>**. Se si era in ascolto di una stazione FM quando il Sistema tutto in uno è stato spento, questa stazione sarà selezionata automaticamente al momento della riaccensione del Sistema tutto in uno.

### Sintonizzarsi su una stazione FM

Tenere premuto il pulsante **◀◀▶▶** per cercare su o giù nella banda di frequenze. La radio cercherà la prossima stazione disponibile e poi si fermerà.

Premere brevemente **◀◀▶▶** per affinare la sintonizzazione di ciascuna frequenza a incrementi di 0.05MHz.

**NOTA:** Se la ricezione è scadente, aggiustare l'antenna o spostare il Sistema tutto in uno in un'altra posizione.

### Modificare le impostazioni di scansione

In modalità FM:

Tenere premuto **i** [ ], quindi apparirà **<Impostaz. di ricerca>**. Premere **✓**.

Ci sono due opzioni diverse tra cui scegliere:

- **<Solo stazioni con buona ricezione>**: la ricerca si fermerà solo quando viene ricevuto un segnale forte, che permette una qualità audio migliore. Utilizzando questa opzione, è possibile che la stazione che si sta cercando non venga trovata.
- **<Tutte le stazioni>**: la ricerca si fermerà a ogni stazione ricevuta, anche se la potenza del segnale è scarsa.

Usare **◀** **▶** per scegliere e selezionare tra le opzioni disponibili.

**NOTA:** L'attuale impostazione di ricerca sarà contrassegnata da un asterisco (\*) sul display.

### Modalità audio

Il Sistema tutto in uno passa automaticamente da stereo a mono a seconda della qualità del segnale ricevuto ma puoi escludere questa funzione e scorrere manualmente tra di essi.

**NOTA:** Puoi selezionare "Stereo" se stai ascoltando il tuo Sistema tutto in uno usando le cuffie

Premere e tenere premuto **i** [ ]. Usa il controllo rotante per scorrere su **<Impostazioni audio>**. Premi il controllo rotante per selezionare. Scegliere tra **<Forza mono>** e **<Stereo consentito>**. L'attuale impostazione sarà contrassegnata da un asterisco (\*) sul display.

Usa **◀** **▶** per confermare

Pressione prolungata di **i** [ ] per uscire dal menu.

### Memorizzare una stazione FM come preselezione

Nel tuo Sistema tutto in uno è possibile memorizzare fino a 20 stazioni FM come preselezione per un accesso istantaneo alle proprie stazioni preferite.

**NOTA:** Memorizzando le stazioni FM come preselezioni non vengono soprascritte le preselezioni delle stazioni DAB.

Sintonizzare il Sistema tutto in uno alla stazione radio FM che si desidera memorizzare come preselezione. Tenere premuto **♥** finché non viene mostrato **<Memor.preselez. <1:(Vuoto)>**. Usare **◀** **▶** per passare

alla posizione della preselezione su cui si desidera memorizzare la stazione radio (1-20) e selezionarla. Il display confermerà **<Preselez. X memor.>**, dove "X" indica il numero di preselezioni (1-20)

**NOTA:** Se è già presente una stazione FM in una data preselezione, sarà soprascritta quando viene memorizzata la nuova stazione

### AMS (Auto Memory Store)

In alternativa, è possibile usare la funzione AMS (Auto Memory Store) per memorizzare come preselezioni le stazioni radio FM. In modalità FM, tenere premuto **i** [ ]. Usare **◀** **▶** per scorrere e selezionare **<AMS>**. Il Sistema tutto in uno ora potrà scansionare la banda di frequenza FM e le stazioni trovate saranno memorizzate automaticamente nelle posizioni delle preselezioni.

**NOTA:** È possibile sovrascrivere le preselezioni memorizzate tramite AMS seguendo le istruzioni della sezione precedente "Memorizzare una stazione FM come preselezione".

### Sintonizzarsi su una stazione FM preselezionata

In modalità FM:

Pressione breve su **♥**. **<Visual.preselez. <1:>** viene mostrato insieme al nome o alla frequenza della stazione lì memorizzata, oppure **<(Vuoto)>** se non è stata memorizzata alcuna stazione precedente. Usare **◀** **▶** per scorrere e selezionare la stazione preselezionata che si vuole ascoltare (1-20).

### Informazioni FM sul display

Quando si ascolta una stazione FM, è possibile cambiare le informazioni che appaiono sulla seconda riga sul display. Premere brevemente e ripetutamente **i** [ ] per scorrere tra le diverse opzioni per le informazioni:

- Radiotext (RT): informazioni di testo a scorrimento fornite dalla stazione. Potrebbero comprendere nomi degli artisti, titoli delle canzoni, dettagli di contatto per la stazione radio e altro.
- Program type (PTY): ad es. "Rock", "Pop", "Divertimento" o "Notizie"
- Nome stazione o frequenza: ad es. BBC R4, 93.30MHz
- Ora
- Data

## Letture CD

Per cambiare al lettore CD, pressione breve di **📶** fino a che il Sistema tutto in uno mostrerà **<CD>**. Lo schermo indicherà **<Lettura>**, seguito da **<Disco assente>**, se lo scompartimento del CD è vuoto.

### Riprodurre un CD

**NOTA:** Non è possibile riprodurre DVD o CD per computer.

Premere **▶**. Il cassetto del CD si apre e viene visualizzato **<Aperto>**. Collocare il CD nel vassoio del CD. Assicurarsi che il CD sia a livello sul vassoio.

Premere **▶** per chiudere il vassoio CD **<Lettura>** verrà visualizzato e dopo qualche istante, il CD viene riprodotto.

### Controlli del CD:

I seguenti controlli possono essere eseguiti durante la riproduzione di un CD:

**▶||** Pressione breve per riprodurre un CD. Il numero di traccia e il tempo trascorso della traccia verranno visualizzati. Premere nuovamente per mettere in pausa il CD. Il tempo trascorso lampeggia quando la musica è in pausa.

**▶▶** Pressione breve per passare alla traccia successiva. Pressione lunga per avanzare in una traccia.

**◀◀** Pressione per passare alla traccia precedente. Pressione lunga per riavvolgere in una traccia.

**■** Pressione per arrestare un CD.

**NOTA:** Se arresti o metti in pausa la riproduzione di un CD per circa 20 minuti, il tuo Sistema tutto in uno passa automaticamente in modalità standby.



## Riproduzione programmata

Usando il tuo telecomando, puoi programmare l'ordine di riproduzione per un massimo di 20 tracce sul tuo CD.

**NOTA:** Per impostare la riproduzione programmata, il CD deve essere arrestato nello scompartimento CD e non essere in pausa o in riproduzione.

### In modalità CD:

In modalità CD, comb il CD che desideri programmare nello scompartimento CD e arrestato:

Premi PROG per passare alla modalità di riproduzione programmata del CD <T01 P01> verrà visualizzato.

Usa ◀◀◀▶▶▶ per andare al numero di traccia che vuoi programmare come prima da riprodurre. Premere PROG per confermare.

Ora potrai selezionare la seconda traccia che vuoi programmare.

Continua a selezionare ciascuna traccia come prima, fino a un massimo di 20 tracce.



Premi ▶▶▶ per riprodurre le tracce programmate.

Per uscire dalla modalità di riproduzione programmata, premi due volte ■.

## Cura dei compact disc

- NON toccare il lato di riproduzione del CD.
- NON attaccare carta o nastri o altri materiali al disco.
- Imponte di dita e polvere sul disco provocano il deterioramento del suono. Spazzare il disco dal centro verso l'esterno con un panno morbido Tenere sempre il disco pulito.
- Se non è possibile rimuovere polvere o segni con un panno morbido, spazzare delicatamente il disco con un panno morbido e leggermente umido quindi spazzare con un panno morbido asciutto.
- NON usare solventi, detersivi disponibili in commercio o spray anti-statico per vinile perché potrebbero danneggiare il disco.
- NON conservare i dischi in un luogo soggetto a luce solare diretta o vicino a una sorgente di calore
- NON conservare i dischi in un luogo soggetto a umidità o polvere, come toilette o vicino a un umidificatore.

## Modalità Bluetooth

Assicurarsi che il Sistema tutto in uno sia in modalità Bluetooth premendo brevemente   finché la radio non mostra <Bluetooth>. Il Sistema tutto in uno inizierà la ricerca di dispositivi Bluetooth. Assicurarsi che i dispositivi abilitati al Bluetooth a cui si sta tentando di connettersi sia rilevabile.

**NOTA:** Se necessario, consultare le istruzioni del proprio dispositivo per aggiungere o impostare il Bluetooth.

Una volta trovato, il Sistema tutto in uno apparirà sul dispositivo come "SHARP XL-B720D". Selezionare questa voce per iniziare l'accoppiamento. Una volta completato, sulla radio apparirà <Connesso>.

I dispositivi accoppiati si connetteranno al Sistema tutto in uno quando saranno entro il raggio di ricezione (entro 10 metri in linea d'aria). Il dispositivo resterà accoppiato alla radio a meno che non si decida di disconnetterlo.

Per disconnettere dal Bluetooth, tenere premuto  per tre secondi per annullare l'accoppiamento del dispositivo attuale e cercare nuovi dispositivi.

## Trasmettere la musica senza fili tramite Bluetooth

In modalità Bluetooth, è possibile trasmettere l'audio in wireless tramite il Sistema tutto in uno. Usare i controlli sul dispositivo Bluetooth accoppiato nonché quelli sul Sistema tutto in uno. Controlli disponibili

▶▶▶ Pressione breve per Riproduzione/Pausa.

◀◀◀ Pressione breve per passare alla traccia precedente. Pressione lunga per riavvolgere in una traccia.

▶▶▶ Pressione breve per passare alla traccia successiva. Pressione lunga per avanzare in una traccia.

■ Pressione per arrestare.

Il volume può essere regolato usando il Sistema tutto in uno e/o il dispositivo connesso.

**NOTA:** Se il Sistema tutto in uno è inattivo per 20 minuti o non viene ricevuta alcun segnale audio entrerà automaticamente in stand-by.

Le funzioni di riavvolgimento o avanzamento veloce in Bluetooth dipendono dal software che riproduce l'audio.

## Modalità USB

Assicurarsi che il Sistema tutto in uno sia in modalità USB premendo brevemente  finché non mostra <USB>.

Inserire la penna USB con i file MP3 che vuoi riprodurre nell'ingresso USB

**NOTA:** Se l'USB non si inserisce facilmente, prova a ruotarlo di 180 gradi e riprovare. Non forzare in alcuna caso una penna USB nella presa né provare a inserirla su un angolo perché potrebbe danneggiare la presa.

**NOTA:** Sono supportate memorie USB fino a 64GB FAT32.

I seguenti controlli sono disponibili quando si usa un USB:

▶▶▶ Pressione breve per Riproduzione/Pausa.

◀◀◀ Pressione breve per passare alla traccia precedente. Pressione lunga per riavvolgere in una traccia.

▶▶▶ Pressione breve per passare alla traccia successiva. Pressione lunga per avanzare in una traccia.

■ Pressione per arrestare.

**NOTA:** Per navigare le cartelle dell'USB, usare ▲ e ▼ sul telecomando.

## Riproduzione programmata

Usando il tuo telecomando, puoi programmare l'ordine di riproduzione per un massimo di 99 tracce sulla tua chiave USB.

**NOTA:** Per configurare la riproduzione programmata, il file sulla chiave USB non deve essere né in pausa né in riproduzione.

### In modalità USB:

In modalità USB, con i file che desideri programmare sulla USB inserita nell'unità e non in riproduzione né in pausa.

into the unit and not playing or paused.

Premi PROG per entrare nella modalità di riproduzione programmata USB. Viene visualizzato <T001 P01>.

Usa ◀◀◀▶▶▶ per andare al numero di traccia che vuoi programmare come prima da riprodurre. Premi PROG per confermare.



Ora potrai selezionare la seconda traccia che vuoi programmare.

Continua a selezionare ciascuna traccia come prima, fino a un massimo di 99 tracce.

Premi ▶▶▶ per riprodurre le tracce programmate.

Per uscire dalla modalità di riproduzione programmata, premi ■.

## Modalità Aux In

Per passare alla modalità input Aux, premere brevemente   finché il Sistema tutto in uno non mostra <Aux in>.

Usare un cavo di connessione audio input da 3,5 mm (non incluso) per una connessione rapida e semplice a una sorgente audio esterna.

Connettere una estremità del cavo di connessione audio da 3,5 mm alle cuffie (o alla presa aux esterna) del tuo dispositivo secondario,

connettere l'altra estremità alla presa Aux in sulla parte posteriore del tuo Sistema tutto in uno.

Premere il pulsante Play sul tuo dispositivo esterno per avviare la riproduzione attraverso gli altoparlanti del Sistema tutto in uno.

Per ottenere livelli ottimali di volume, regolare il livello di volume in uscita su entrambi i dispositivi secondari e sul Sistema tutto in uno.

**NOTA:** Si raccomanda di disconnettere il cavo Audio dalla presa Aux in dopo aver terminato l'ascolto dal dispositivo esterno.

## Funzione allarme

### Impostare un allarme

**NOTA:** Controllare che il Sistema tutto in uno mostri l'ora e la data corrette prima di impostare un allarme.

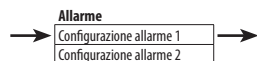
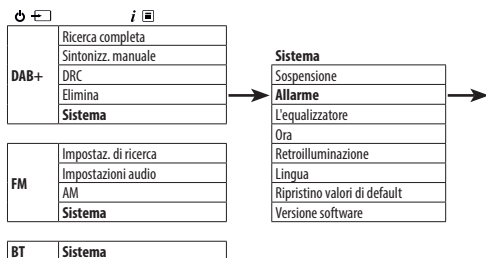

Impostazioni allarme 1 o 2		
Ora	Ore	✓
	Min	✓
Durata	1, 5, 10, 15, 30 o 60 minuti	✓
Sorgente	Cicalino, DAB o FM	✓
Frequenza	Ogni giorno, una volta, giorni feriali o fine settimana.	✓
Livello volume	25%-100%	✓
Allarme	Attivo o disattivato	✓

**NOTA:** Se l'ora non è impostata o se l'aggiornamento dal segnale radio non è riuscito, quando si tenta di impostare l'allarme appare <Ora non impost.>. Il Sistema tutto in uno chiederà quindi di impostare l'ora. L'allarme è impostabile solo se è impostata l'ora.

### Interrompere, posticipare o disattivare l'allarme

Per interrompere l'allarme, premere brevemente , quindi apparirà <Allarme disatt.>. Il simbolo dell'allarme resterà sul display e suonerà nuovamente alla stessa ora il giorno successivo a meno che non sia stato impostato come <Una volta>.

Per posporre l'allarme, premere . Apparirà <Snooze>, seguito da un conto alla rovescia di 10 minuti. Una volta terminato il conto alla rovescia, l'allarme suonerà nuovamente. Si può terminare il posticipo dell'allarme premendo . Apparirà <Allarme disatt.>.

Per disattivare l'allarme, seguire i passaggi della sezione "Impostare un allarme" e selezionare <Off>.

### Timer Sleep

È possibile configurare il Sistema tutto in uno in modo che passi automaticamente in modalità stand-by usando il timer Sleep. È possibile scegliere tra <Off>, <15>, <30>, <45>, <60> e <90> minuti. Per fare ciò, tenere premuto . Usare per scorrere e selezionare <Sistema> / <Sleep>. Usare per scorrere e selezionare la propria preferenza. Apparirà .

### Timeout retroilluminazione display

Per regolare il timeout retroilluminazione display, tenere premuto . Usare per scorrere e selezionare <Sistema> / <Retroilluminazione> / <Timeout>. Scorrere tra le opzioni sul timeout della retroillumi-

nazione. L'attuale impostazione sarà contrassegnata da un asterisco (\*) sul display. Premere per selezionare.

In maniera analoga, usare per cambiare le impostazioni per la luminosità della retroilluminazione per il <Livello affievolito> e <Livello attivo>. Ci sono 3 opzioni disponibili: <Alto>, <Medio> e <Basso>.

### Lingua display

Per cambiare la lingua del display, tenere premuto . Usare per scorrere e selezionare <Sistema> / <Lingua>. Usare per scorrere e selezionare la lingua preferita. Ci sono 7 opzioni disponibili: inglese, francese, tedesco, italiano, spagnolo, polacco e olandese. Accanto alla lingua impostata attualmente apparirà un asterisco (\*).

### Versione software

Per controllare la versione del software del Sistema tutto in uno, tenere premuto . Usare per scorrere e selezionare <Sistema> / <Versione del software>. Verrà mostrata la versione del software.

### Ripristino valori di default

È possibile ripristinare il Sistema tutto in uno ai suoi valori di fabbrica originari.

**NOTA:** Ripristinando il Sistema tutto in uno, le preselezioni memorizzate saranno cancellate e qualsiasi accoppiamento Bluetooth sarà annullato.

Pressione prolungata di . Usare per scorrere e selezionare <Sistema> / <Ripristino valori di default>. <Ripristino valori di default?> Apparirà <No> <Si>. Usare per scorrere e selezionare <Si>. Apparirà <Riavvio...>. Dopo alcuni secondi, il display mostrerà <SHARP sharpconsumer.eu> e quindi entrerà in modalità stand-by.

## Risoluzione dei problemi

### Se non c'è audio o alimentazione:

- Regolare il volume.
- Controllare che il cavo di alimentazione sia connesso e che il Sistema tutto in uno non sia in modalità stand-by.
- Se hai collegato delle cuffie, l'audio verrà riprodotto con esse. Disconnetti le cuffie per ascoltare negli altoparlanti del Sistema tutto in uno.
- Assicurati di essere nella modalità corretta, e di usare le funzioni di controllo corrette per quella modalità.
- Se stai usando un dispositivo connesso Bluetooth o una sorgente sonora esterna tramite Aux-in, aumenta il volume sul dispositivo secondario e il Sistema tutto in uno.

### Se la ricezione radio è scadente:

Assicurarsi che l'antenna telescopica sia stata allungata completamente. Cercare nuovamente le stazioni radio, consultare "Scansionare le stazioni DAB" e/o "Sintonizzarsi su una stazione FM" a seconda dei casi. Provare a spostare il Sistema tutto in uno in un'altra posizione per vedere se la ricezione migliora.

Controllare che non ci siano altri apparecchi elettronici vicini al Sistema tutto in uno. Potrebbero provocare interferenze.

### Se un CD non viene riprodotto:

- Controllare di essere in modalità CD.
- Rimuovere il CD e controllare che non sia graffiato o danneggiato perché in tal caso non verrà riprodotto.
- Controllare di stare usando un CD audio originale e non una copia. Se il CD non è originale, la riproduzione potrebbe non essere supportata (a seconda del CD e dei tipi di file audio usati).



### Se non si riesce ad accoppiare un dispositivo Bluetooth:

Controllare di essere in modalità Bluetooth. Assicurarsi di essere entro 10 metri dal Sistema tutto in uno per le funzionalità Bluetooth.

Allontanare il Sistema tutto in uno e il dispositivo Bluetooth da altri dispositivi/apparecchi elettrici Bluetooth.

Se possibile, spegnere altri dispositivi Bluetooth vicini o disattivare la funzionalità Bluetooth.

**Se i pulsanti delle funzioni non rispondono:**

- Controllare che l'alimentazione di rete sia connessa sul retro del tuo Sistema tutto in uno. Pressione breve del pulsante   (Alimentazione/Modalità).
- Provare a ripristinare le impostazioni predefinite di fabbrica. Vedere la sezione "Ripristino valori di default".

**NOTA:** Tutte le impostazioni, incluso l'elenco delle stazioni radio, i dispositivi Bluetooth connessi e qualsiasi preselezione, saranno eliminate quando viene eseguito un ripristino del Sistema tutto in uno.

## Belangrijke veiligheidsinstructies

### Volg alle veiligheidsinstructies op en neem alle waarschuwingen in acht. Bewaar deze handleiding voor toekomstig gebruik.



Dit symbool wijst de gebruiker erop de gebruikershandleiding te raadplegen voor verdere informatie over veiligheid, bediening en onderhoud.



Verwijst naar apparatuur van klasse II.  
Dit symbool geeft aan dat dit product een dubbel isolatiesysteem heeft en geen veiligheidsverbinding met de elektrische aarde (aarding) nodig heeft.



Verwijst naar wisselstroom (AC)  
Dit symbool geeft aan dat de met het symbool gemarkeerde nominale spanning wisselstroom is.



Verwijst naar gelijkstroom (DC)  
Dit symbool geeft aan dat de met het symbool gemarkeerde nominale spanning gelijkstroom is.



Uitsluitend voor gebruik binnenshuis



Energie-efficiëntieklasse niveau VI



Polariteit van DC-voedingsstekker

#### Voedingskabel

- Beschadig de voedingskabel niet, trek deze niet uit, buig deze niet en plaats er geen zware voorwerpen op.

#### Schade

- Controleer het product na het uitpakken direct op beschadigingen. Als het product op enigerlei wijze beschadigd is, dan mag u dit niet gebruiken. Neemt contact op met uw dealer.

#### Onderhoud

- Trek de stekker uit het stopcontact voordat u het product schoonmaakt. Gebruik een zachte en schone doek om de buitenkant van het apparaat schoon te maken. Reinig het apparaat nooit met chemicaliën of reinigingsmiddel.

#### Service en reparaties

- Dit product bevat geen onderdelen die door de gebruiker kunnen worden gerepareerd. Het blootleggen van de interne onderdelen in het apparaat kan uw leven in gevaar brengen. Neem in het geval van een defect contact op met de fabrikant of een geautoriseerde onderhoudsafdeling. Onder de fabrieksgarantie vallen geen fouten door reparaties uitgevoerd door ongeautoriseerde derden.

#### Vermogensadapter

- Als u het apparaat gedurende een bepaalde tijd niet gebruikt, dan raden we aan om het apparaat uit te schakelen en de stekker uit het stopcontact te trekken.
- Gebruik uitsluitend de meegeleverde adapter. Als u dit niet doet, kan dit leiden tot veiligheidsrisico's en/of schade aan het apparaat.

## Vorzorgsmaatregelen

#### Veiligheid voor kinderen

- Neem bij het gebruik van dit product altijd de basisvoorzorgsmaatregelen in acht, vooral als er kinderen aanwezig zijn. Kinderen dienen onder toezicht te staan om er zeker van te zijn dat ze niet met het product spelen.

#### Locatie

- Installeer het product op een stabiele plaats en zorg ervoor dat het product en de onderdelen ervan niet overhangen.

#### Ventilatie

- De sleuven en openingen in de behuizing zijn bedoeld voor ventilatie om een betrouwbare werking van het product te waarborgen en om het product te beschermen tegen oververhitting. Deze openingen mogen niet geblokkeerd of afgedekt worden. Zorg voor een minimale afstand van 5 cm rondom het product voor voldoende ventilatie. Laat nooit iemand iets in gaten, sleuven of andere openingen in de behuizing van het apparaat duwen, omdat dit een dodelijke elektrische schok kan veroorzaken.

#### Warmte en bedrijfstemperatuur

- Installeer het apparaat niet in de buurt van warmtebronnen zoals radiatoren, verwarmingsroosters, fornuizen of andere apparaten (inclusief versterkers) die warmte produceren. Vermijd blootstelling aan direct zonlicht.

#### Open vlammen

- Om brandgevaar te voorkomen, dient u kaarsen of open vlammen uit de buurt van dit product te houden.

#### Water, vocht en vloeistoffen

- Om brandgevaar of het risico op elektrische schokken te voorkomen, mag dit product niet aan regen, water of vocht blootgesteld worden. Plaats geen met vloeistof gevulde objecten op of in de buurt van dit product.

#### Storm en bliksem

- Storm is gevaarlijk voor alle elektrische producten. Indien de voeding of antenne door bliksem wordt geraakt kan het product beschadigd raken, zelfs wanneer dit is uitgeschakeld. U moet vóór de storm alle kabels en aansluitingen loskoppelen van het product.

## Batterijen

#### Installatie

- Gebruik geen andere batterijen dan de gespecificeerde batterijen. Gebruik de juiste polariteit tijdens het plaatsen van de batterijen. Gebruik nooit batterijen van verschillende types of meng nooit nieuwe en oude batterijen.

#### Gebruik en onderhoud

- Stel batterijen niet bloot aan hoge temperaturen, bijv. in de buurt van vuur of in direct zonlicht. Verwijder de batterijen uit het product om lekkage te voorkomen, als u het product gedurende langere tijd (langer dan een maand) niet gebruikt. Als de batterijen lekken, veegt u de gelekte vloeistof in het batterijvak weg en vervangt u de batterijen door nieuwe.

#### Veiligheid van kinderen

- Zorg er altijd voor dat het batterijvak gesloten en beveiligd is.
- Jonge kinderen kunnen batterijen gemakkelijk inslikken. Deze kunnen ernstige inwendige brandwonden veroorzaken en zelfs de dood tot gevolg hebben. Houd batterijen uit de buurt van kinderen. Raadpleeg onmiddellijk een arts als u denkt dat een kind een batterij heeft ingeslikt.

#### Omgevingsfactoren

- Houd batterijen uit de buurt van een lage luchtdruk of hoge temperaturen, aangezien dit kan leiden tot een explosie of het lekken van een ontvlambare vloeistof of gas.

#### Verwijdering

- Verwijder de batterijen op de juiste wijze conform de aanwijzingen in deze handleiding (zie hoofdstuk "Verwijdering van deze apparatuur en batterijen"). Gooi de batterijen niet in het vuur, haal deze niet uit elkaar en probeer niet om niet-oplaadbare batterijen op te laden. Deze kunnen lekken of ontploffen.

## Verwijdering van deze apparatuur en batterijen

Informatie voor gebruikers over de inzameling en verwijdering van oude apparatuur en gebruikte batterijen.



Dit symbool betekent dat het product batterijen bevat die onder de Europese Richtlijn 2013/56/EU vallen. Deze batterijen mogen niet met het normale huishoudelijke afval weggegooid worden. De aanduidingen Cd, Hg en Pb onder het symbool van de vuilnisbak geven aan of de batterij cadmium (Cd), kwik (Hg) of lood (Pb) bevat.



Dit symbool betekent dat dit product onder de Europese Richtlijn 2012/19/EU valt en niet weggegooid of gedumpt mag worden met ander huishoudelijk afval.



Dit symbool betekent dat het product zodanig ontworpen en vervaardigd is dat dit gerecycled en hergebruikt kan worden.

- Deze symbolen op de producten, verpakkingen en/of begeleidende documenten betekenen dat u gebruikte elektrische en elektronische producten niet met het gewone huishoudelijke afval mag weggooiden. Voor bijzonderheden over waar en hoe zij deze artikelen kunnen inleveren voor een milieuvriendelijke recycling kunnen huishoudelijke gebruikers contact opnemen met de detailhandelaar waar zij dit product hebben gekocht of met hun plaatselijke overheidskantoor.

### LET OP:

- Apparaten met ingebouwde cd-speler zijn voorzien van dit waarschuwingslabel
- Dit apparaat is een klasse 1 laserproduct. Dit apparaat maakt gebruik van een zichtbare laserstraal die blootstelling aan gevaarlijke straling kan veroorzaken indien deze straal gericht wordt. Bedien de speler correct zoals aangegeven. Als de stekker van dit apparaat in het stopcontact is gestoken, kijk dan niet met uw ogen door de openingen om in dit apparaat te kijken.
- Het gebruik van bediening of aanpassingen of de uitvoering van procedures die niet in dit document zijn gespecificeerd, kan leiden tot gevaarlijke stralingsblootstelling.
- Maak het apparaat niet open en repareer het niet zelf. Laat onderhoud over aan gekwalificeerd personeel.



## CE- en UKCA-verklaring:



- Hierbij verklaart Sharp Consumer Electronics Poland sp. Z o.o. dat dit audioapparaat voldoet aan de essentiële vereisten en andere relevante bepalingen van de RED richtlijn 2014/53/EU en de Britse voorschriften voor radioapparatuur uit 2017.
- De volledige tekst van de CE- en UKCA-conformiteitsverklaring is beschikbaar op sharpconsumer.eu. Ga vervolgens naar de downloadsectie van uw model en selecteer "CE Statements" (CE-verklaringen).

## Inhoud van de doos

- XL-B720D Tokyo DAB+/FM Hifi alles-in-één set
- Afstandsbediening (incl. batterijen)
- Antenne
- Vermogensadapter
- Gebruikersdocumentatie

## Bediening

(Zie  1 op blz. 1).

- Display met achtergrondverlichting
-  In-/uitschakelen/modus
  - Kort indrukken: Vermogen ingeschakeld
  - Kort indrukken: De modus veranderen
  - Lang indrukken: Stand-by
-  Info/Menu
  - Kort indrukken: Informatie over het radiostation
  - Lang indrukken: De menu-opties openen





In het menu:

  - Kort indrukken om terug te keren naar de vorige menu-opties.
  - Lang indrukken om het menu te verlaten.
-  Voorinstellen (20 DAB/20 FM)
 

In DAB+/FM-modus:

  - Kort indrukken: Station opvragen
  - Lang indrukken: Station opslaan

In Bluetooth-modus: Lang indrukken om het huidige apparaat te ontkoppelen en naar nieuwe apparaat te scannen

In cd-modus: Lang indrukken om naar de geprogrammeerde afspeelmodus te gaan (20 nummers)
- 
  - Kort indrukken:
    - In DAB-modus: Omhoog in de DAB-zenderlijst
    - In FM-modus: Verlaag de frequentieband met 0,05 MHz
    - In Bluetooth-, cd- en USB-modus: Vorige track
    - In het menu: Scroll naar links
  - Lang indrukken:
    - In FM-modus: Scan de frequentieband aflopend
    - In cd-/USB-modus: Terugspoelen binnen een nummer
- 
  - In Bluetooth-/cd-/USB-modus:
    - Kort indrukken om af te spelen/te pauzeren
- 
  - Kort indrukken:- In DAB-modus: Omlaag in de DAB-zenderlijst
  - In FM-modus: Kort indrukken verhoogt de frequentie in stappen van 0,05 MHz; lang indrukken om oplopend in de frequentieband te zoeken
  - Bluetooth-/cd-/USB-modus: Volgende track
  - In het menu: Scroll naar rechts
  - Lang indrukken:
    - In FM-modus: Scan de frequentieband oplopend
    - In cd-/USB-modus: Snel vooruitspoelen binnen een nummer
- 

In cd-/USB-modus: Kort indrukken om te stoppen.

In cd-modus: Tweemaal kort indrukken om geprogrammeerde weergave te annuleren
- 

In cd-/DAB+/FM-/USB-/Aux-in-modus:

  - Kort indrukken om de cd-lade te openen
  - Nogmaals indrukken om de cd-lade te sluiten

10. Draaiknop volume/scrollen/selecteren:
  - Draaien: Het volume aanpassen
  - Draaien in Menu of Voorinstellingen: Door de beschikbare menu-opties of voorgeprogrammeerde locaties scrollen
  - Kort indrukken: Selecteer een weergegeven radiostation/frequentie, menu of voorinstelling
  - Als het alarm afgaat in stand-by: kort indrukken om 10 minuten te snoozen.
11. Hoofdtelefoonaansluiting
12. USB-ingang
13. Aux-in
14. Stroomingang
15. Antenne-ingang

## Afstandsbediening

(Zie 2 op blz. 2).

1. Druk hierop om het apparaat in te schakelen of om in de stand-bymodus te gaan.
2. Druk hierop om het geluid te dempen. Druk nogmaals om het geluid te hervatten of druk op +/- om het geluid te hervatten.
3. Voorinstellingen (20 DAB/20 FM)  
In DAB+/FM-modus: Kort indrukken: Voorinstelling opvragen.  
Lang indrukken: Voorinstelling opslaan. In Bluetooth-modus: Lang indrukken om het huidige apparaat te ontkoppelen en naar nieuwe apparaten te scannen.
4. Menu: Indrukken om de menu-opties te openen.
5. Info: Indrukken om de verschillende soorten beschikbare informatie te doorlopen.
6. DAB+/FM-radio: Indrukken om de DAB+ modus in te schakelen, nogmaals indrukken om de FM-modus in te schakelen.
7. Kort indrukken om de Bluetooth-modus te openen. Lang indrukken om de verbinding met het gekoppelde apparaat te verbreken.
8. Druk hierop om de audiobron te wijzigen in cd.
9. Druk hierop om de audiobron te wijzigen in AUX. Druk hier nogmaals op om de audiobron te wijzigen in USB.
10. EQ Equalizer: Indrukken om de EQ-opties te doorlopen.
11. LOUD Loudness-compensatie verhoogt de lage en hoge frequenties bij luisteren op laag volume.
12. DIM Indrukken om de helderheid van het display te kiezen: hoog, medium en laag.
13. In de cd-/USB-modus: indrukken om het afspelen te stoppen. Nogmaals indrukken om de cd-lade te openen/sluiten.
14. ▲  
- In DAB-modus: Omhoog in de DAB-zenderlijst.- In FM-modus: Verlaag de frequentieband met 0,05 MHz.- In het Menu: Door de menu-opties scrollen.
15. Selecteren/afspelen/pauzeren. Als het alarm afgaat, druk om te snoozen.
16. Kort indrukken voor volgende nummer/station, lang indrukken voor snel vooruitspoelen/oplopend zoeken.
17. Kort indrukken voor vorige nummer/station, lang indrukken om terug te spoelen/aflopend te zoeken.
18. ▼  
In het Menu: Door de menu-opties scrollen.- In DAB-modus: Omlaag in de DAB-zenderlijst.- In FM-modus: Verhoog de frequentieband met 0,05 MHz.

19. Repeat: In cd-/USB-modus: De herhaalopties doorlopen: huidige nummer herhalen, alle nummers herhalen, herhalen uit.
20. Shuffle: In cd-/USB-modus: Willekeurig afspelen van nummers aan/uit.
21. PROG In cd-modus: Deze knop indrukken om de afspelvolgorde te programmeren.
22. INTRO In cd-modus: Een keer indrukken om de eerste 10 seconden van elk nummer op een cd af te spelen. Nogmaals indrukken om het huidige nummer volledig af te spelen.
23. Bass +/-: Indrukken om de bastonen in te stellen.
24. Volume +/-: Indrukken om het volume aan te passen.
25. Treble +/-: Indrukken om de treble in te stellen.
26. Numeriek toetsenbord (0-9): Voor het selecteren van nummers/voorinstellingen.
27. Alarm: Indrukken om Alarm 1/2 in te stellen. In stand-by: indrukken om alarmen in/uit te schakelen.
28. Slaaptimer: Indrukken om de Slaaptimer-opties te doorlopen.

## De DAB+/FM Hifi alles-in-één set gebruiken

### Verbinding

**OPMERKING:** Uw alles-in-één is geleverd met een stroomadapter. Sluit het juiste 3-pins of 2-pins gedeelte aan op de stroomadapter die geschikt is voor het land waar het product wordt gebruikt.

Sluit de antenne aan op de achterkant van de alles-in-één voor de best mogelijke radio-ontvangst en signaalkwaliteit.

Sluit de stroomadapterkabel aan op de stroomingang op de achterkant van de alles-in-één. Steek de stekker van de stroomadapter in het stopcontact en zet de alles-in-één aan. De alles-in-één wordt ingeschakeld en op het display verschijnt <SHARP sharpconsumer.eu>. Vervolgens schakelt de alles-in-één naar de stand-bymodus.

**OPMERKING:** Bij de beschreven processen wordt gebruik gemaakt van de bedieningselementen op het apparaat (tenzij anders aangegeven). Voor bediening met de afstandsbediening: zie het hoofdstuk 'Afstandsbediening'.

### Eerste instellingen

Schuif de antenne uit voor een maximale signaalsterkte wanneer u naar radiozenders zoekt.

Druk kort op om de alles-in-één aan te zetten. De alles-in-één begint automatisch te scannen naar DAB-zenders. Een voortgangsbalk toont de voortgang van de scan en het aantal gevonden stations. Zodra het scannen klaar is, selecteert de alles-in-één het eerste beschikbare radiostation en deze beginnen af te spelen. Standaard worden de stations eerst numeriek en dan alfabetisch gerangschikt.

**OPMERKING:** De lijst met DAB-radiozenders wordt in het geheugen opgeslagen. De volgende keer dat u de alles-in-één inschakelt, zoekt deze niet naar zenders.

Druk kort op of om door de beschikbare zenders te bladeren. Om het weergegeven station te selecteren, drukt u kort op . Er zal een korte vertraging zijn terwijl uw alles-in-één afstemt op de door u geselecteerde station.

### Tijd en datum

Tijd en datum worden automatisch gesynchroniseerd met de door de DAB-dienst uitgezonden tijd in 24-uurs formaat.

Om de tijd en datum handmatig in te stellen, zet u de radio aan. Druk lang op om de menu-opties te openen.

Gebruik om <Systeem> / <Tijd> / <Tijd/datum instellen> te selecteren. <Tijd instellen> wordt weergegeven en de uurcijfers knip-

peren. Gebruik ◀✔▶ om de uren en minuten in te stellen. <Datum instellen> wordt weergegeven en de dag knippert. Gebruik ◀✔▶ om dag, maand en jaar in te stellen. <Tijd opgeslagen> wordt één keer weergegeven zodra u het jaar hebt bevestigd. U keert vervolgens terug naar het menu <Tijd/datum instellen>.

Gebruik ◀✔▶ om het formaat van de klok/datum en de instellingen voor automatische bijwerking te wijzigen. Druk lang op **i** om het menu te verlaten.

## De modus veranderen

Druk kort op **☺** om te schakelen tussen de modi <DAB+>, <FM>, <Bluetooth>, <cd>, <USB> en <Aux in>. Op het display wordt de modus bevestigd.

## Equalizer-instellingen (EQ)

U kunt het geluid van de alles-in-één aanpassen met de voorinstellingen van de equalizer.

Houd **i** ingedrukt. Gebruik ◀✔▶ om naar <Systeem> / <Equalizer> te scrollen. Selecteer de gewenste EQ-optie: <Flat>, <Classic>, <Jazz>, <Pop>, <Rock>, <Voice>, <Movie>, <Music>, <Dance>, <Sport> en <My EQ...>.

Druk lang op **i** om het menu te verlaten.

## Een hoofdtelefoon gebruiken

Via de hoofdtelefoonaansluiting kunt u een hoofdtelefoon met een 3,5 mm-aansluiting (niet meegeleverd) aansluiten. Als u deze aangesloten hebt, dan is het geluid alleen via de hoofdtelefoon te horen.

**OPMERKING:** Hou het volume altijd binnen redelijke grenzen.

## DAB-radiomodus

### De DAB-radiomodus selecteren

Druk kort op **☺** tot <DAB+> op het scherm verschijnt. De eerste keer dat u de alles-in-één gebruikt of als de radiostationslijst leeg is, scant uw alles-in-één automatisch beginnen naar DAB-radiozenders. Een voortgangsbalk toont de voortgang van de scan en het aantal gevonden stations tijdens het scannen wordt ook getoond. Als u naar een DAB-station aan het luisteren was toen u de alles-in-één uitschakelde, dan wordt dit radiostation automatisch geselecteerd als u de alles-in-één weer inschakelt.

### DAB-stations wijzigen

Gebruik ◀◀ of ▶▶ om door de beschikbare stations te bladeren. Druk op ✔ om te selecteren wanneer het station waarnaar u wilt luisteren wordt weergegeven. Er zal een korte vertraging zijn terwijl uw radio afstemt op de door u geselecteerde station.

### Scannen naar DAB-stations

Voor een DAB-radio komen regelmatig extra radiostations en diensten beschikbaar. Voer regelmatig een handmatige scan uit om er zeker van te zijn dat u de meest recente radiostationslijst in het geheugen van uw alles-in-één hebt opgeslagen.

#### In DAB-modus:

Lang indrukken **i**. Gebruik ◀✔▶ om te scrollen en selecteer <Volledige scan>. Op het display verschijnt <Scannen...>. Een voortgangsbalk toont de voortgang van de scan en het aantal gevonden stations.

### Lijst met DAB-stations inkorten

U kunt de DAB-stations die u in uw omgeving niet kunt ontvangen uit de radiostationslijst verwijderen. Deze stations worden aangeduid met het voorvoegsel <?>.

#### In DAB-modus:

Lang indrukken **i**. Gebruik ◀✔▶ om te scrollen en selecteer <Inkorten>. <Inkorten? <Nee> Ja> wordt weergegeven. Gebruik ◀✔▶ om te scrollen en selecteer <Ja>. Stations met het voorvoegsel <?> worden nu niet meer weergegeven.

### Een DAB-station als voorinstelling opslaan

Uw alles-in-één kan tot 20 DAB-radiostations opslaan als voorinstelling voor directe toegang tot uw favoriete radiostations.

**OPMERKING:** Als u een DAB-station als voorinstelling opslaat, dan worden de voorinstellingen voor FM-radiostations niet overschreven.

Stem de alles-in-één af op het DAB-station dat u als voorinstelling wilt opslaan. Druk lang op **♥** tot <Station opslaan <1:(leeg)>> wordt weergegeven. Gebruik ◀▶ om naar de voorinstellingslocatie te gaan waar u het radiostation wilt opslaan (1-20). Druk op ✔ om te selecteren. Het display bevestigt <Station X opgeslagen>, waarbij 'X' het nummer van de voorinstelling is (1-20).

**OPMERKING:** Als er al een bestaand DAB-station is opgeslagen onder een voorinstelling, dan wordt dit overschreven wanneer u het nieuwe radiostations opslaat.

### Afstemmen op een als voorinstelling opgeslagen DAB-station

#### In DAB-modus:

Druk kort op **♥** <Station opvragen <1:>> wordt weergegeven met de naam of frequentie van het opgeslagen station. <(Leeg)> verschijnt als er nog niet eerder een station is opgeslagen. Gebruik ◀✔▶ om te bladeren en het voorinstelling station te selecteren waar u naar wilt luisteren (1-20).

### DAB-displayinformatie

Als u naar een DAB-station luistert, dan kunt u de informatie die op het display verschijnt wijzigen. Er zijn verschillende soorten informatie die de omroep verzendt. Druk herhaaldelijk kort op **i** om de verschillende informatieopties te doorlopen:

- Dynamic Label Segment (DLS) - Dit is scrollende tekstinformatie zoals aangeleverd door de omroep. Het kan hierbij gaan om namen van artiesten, titels van liedjes, contactgegevens van het radiostation, enz.
- Signaalsterkte - Een lege **□** verschijnt op het display om de minimale signaalsterkte voor aanvaardbaar luisteren aan te geven. De rij van ononderbroken rechthoeken geeft de werkelijke signaalsterkte aan die u ontvangt.
- Programmatype (PTY) - bijv. 'Rock', 'Pop', 'Praatprogramma's' of 'Nieuws'
- Multiplexnaam - Geeft het uitzendgebied en de verzameling radiostations op deze frequentie weer, bijv. BBC National DAB, Digital 1 Network
- Kanaal en frequentie - bijv. 12B 225,648 MHz (kanaal = 12B, frequentie = 225,648 MHz)
- Signaalfout - Dit wordt weergegeven als een getal tussen 0-99. Om fatsoenlijk naar een radiostation te kunnen luisteren, moet de signaalfout minder dan 30 zijn. Pas de antenne aan of verplaats uw radio om de ontvangst te verbeteren.
- Signaalinformatie - De datasnelheid waarmee het signaal wordt verzonden.
- Tijd
- Datum

## Dynamic Range Control (DRC)

Niet alle omroepen zenden DRC-gegevens uit. DRC wordt gebruikt om het verschil tussen de luide en de zachtste geluiden te regelen. Bijvoorbeeld in een lawaaiërig omgeving: door DRC in te stellen op maximaal, worden zachte geluiden relatief luider en luide geluiden juist stiller.

**Er zijn 3 compressieniveaus:**

- <DRC uit> - geen compressie. Dit is de standaardinstelling.
- <DRC laag> - gemiddelde compressie
- <DRC hoog> - maximale compressie

Druk in de DAB-modus lang op **i** . Gebruik **◀** **▶** om te scrollen en selecteer <DRC>. Selecteer vervolgens uw voorkeur.

**OPMERKING:** De huidige DRC-instelling krijgt een asterisk (\*) in het display.

## FM-radiomodus

Om naar de FM-modus over te schakelen, drukt u kort op tot de alles-in-één <FM> weergeeft. Als u naar een FM-station aan het luisteren was toen u de alles-in-één uitschakelde, dan wordt dit radiostation automatisch geselecteerd als u de alles-in-één weer inschakelt.

### Afstemmen op een FM-radiostation

Druk lang op de knop **◀◀** of **▶▶** om olopend of aflopend te scannen in de frequentieband. De radio zoekt naar en stoppen bij het eerstvolgende beschikbare radiostation.

Druk kort op **◀◀** of **▶▶** om elke frequentie fijn af te stellen in stappen van 0,05 MHz.

**OPMERKING:** Als de ontvangst slecht is, stel dan de antenne bij of verplaats de alles-in-één naar een andere plaats.

### De scaninstelling wijzigen

In FM-modus:

Druk lang op **i** <Scaninstelling> wordt weergegeven. Druk op **✓**. U hebt de keuze uit twee verschillende opties:

- <Sterke radiostations>: De scan stopt alleen wanneer de radio een sterk signaal ontvangt, hetgeen resulteert in een betere geluidskwaliteit. Het is mogelijk dat het radiostation waarnaar u scant met deze optie wordt gemist.
- <Alle stations>: De scan stopt bij elk radiostation dat de radio ontvangt, zelfs als de signaalsterkte slecht is.

Gebruik **◀** **▶** om te kiezen en te selecteren uit de beschikbare opties.

**OPMERKING:** De huidige scaninstelling krijgt een asterisk (\*) in het display.

### Audio-modus

De alles-in-één schakel automatisch tussen stereo en mono, afhankelijk van de kwaliteit van het ontvangen signaal. U kunt deze functie uitschakelen en handmatig tussen beide modi schakelen.

**OPMERKING:** U kunt 'Stereo' kiezen als u met een hoofdtelefoon naar uw alles-in-één luistert.

Houd **i** ingedrukt. Gebruik de draaiknop om naar <Audio-instelling> te scrollen. Druk op de draaiknop om te selecteren

Kies tussen <Geforceerd mono> en <Stereo toegestaan>. De huidige instelling krijgt een asterisk (\*) in het display.

Gebruik **◀** **▶** om te bevestigen

Druk lang op **i** om het menu te verlaten.

### Een FM-station als voorinstelling opslaan

Uw alles-in-één kan tot 20 FM-radiostations opslaan als voorinstelling voor directe toegang tot uw favoriete radiostations.

**OPMERKING:** Als u een FM-station als voorinstelling opslaat, dan worden de voorinstellingen voor DAB-radiostations niet overschreven.

Stem de alles-in-één af op het FM-station dat u als voorinstelling wilt opslaan. Druk lang op **♥** tot <Station opslaan <1:(leeg)>> wordt weergegeven. Gebruik **◀** **▶** om naar de voorinstellingslocatie te gaan waar u het radiostation wilt opslaan (1-20). Het display bevestigt <Station X opgeslagen>, waarbij 'X' het nummer van de voorinstelling is (1-20).

**OPMERKING:** Als er al een bestaand FM-station is opgeslagen onder een voorinstelling, dan wordt dit overschreven wanneer u het nieuwe radiostation opslaat.

### Auto Memory Store (AMS)

U kunt ook de AMS-functie (Auto Memory Store) gebruiken om uw FM-radiostations als voorinstelling op te slaan. Druk in de FM-modus lang op **i** . Gebruik **◀** **▶** om te scrollen en selecteer <AMS>. Uw alles-in-één scant nu de FM-frequentieband en de gevonden stations worden automatisch opgeslagen op de voorinstellingslocaties.

**OPMERKING:** U kunt uw via AMS opgeslagen voorinstellingen handmatig overschrijven door de stappen onder 'Een FM-station als voorinstelling opslaan' hierboven te volgen.

### Afstemmen op een als voorinstelling opgeslagen FM-station

In FM-modus:

Druk kort op **♥**. <Station opvragen <1:>> wordt weergegeven met de naam of frequentie van het opgeslagen station. <(Leeg)> verschijnt als er nog niet eerder een station is opgeslagen. Gebruik **◀** **▶** om te bladeren en het voorinstelling station te selecteren waar u naar wilt luisteren (1-20).

### FM-displayinformatie

Als u naar een FM-station luistert, dan kunt u de informatie op de tweede regel van het display wijzigen. Druk herhaaldelijk kort op **i** om de verschillende informatieopties te doorlopen:

- Radiotekst (RT) - Dit is scrollende tekstinformatie zoals aangeleverd door de omroep. Het kan hierbij gaan om namen van artiesten, titels van liedjes, contactgegevens van het radiostation, enz.
- Programmatype (PTY) - bijv. 'Rock', 'Pop', 'Praatprogramma's' of 'Nieuws'
- Naam of frequentie van het radiostation - bijv. BBC R4, 93.30 MHz
- Tijd
- Datum

## Cd-speler

Om over te schakelen naar de cd-speler, drukt u kort op tot de alles-in-één <CD> weergeeft. Op het display verschijnt <Lezen>, gevolgd door <Geen schijf>, als de cd-lade leeg is.

### Een cd afspelen

**OPMERKING:** Het is niet mogelijk dvd's of computer-cd's af te spelen.

Druk op **▶**. De cd-lade gaat open en <Open> verschijnt op het display. Plaats de cd in de cd-lade. Zorg ervoor dat de cd plat in de lade ligt.

Druk op **▶** om de cd-lade te sluiten. Op het display verschijnt <Lezen> en na een korte vertraging wordt de cd afgespeeld.

### Cd-bediening:

De volgende bedieningen zijn mogelijk bij het afspelen van een cd:

**▶||** Kort indrukken om een cd af te spelen. Het nummer en de verstreken tijd van het nummer worden weergegeven. Druk nogmaals op deze knop om de cd te pauzeren. De verstreken tijd knippert terwijl de muziek op pauze staat.

**▶▶** Kort indrukken om naar het volgende nummer te gaan. Lang indrukken om binnen een nummer vooruit te spelen.

**◀◀** Indrukken om naar het vorige nummer te gaan. Lang indrukken om binnen een nummer terug te spelen.

**■** Indrukken om de cd te stoppen.

**OPMERKING:** Als u het afspelen van een cd gedurende ongeveer 20 minuten pauzeert of stopzet, dan schakelt uw alles-in-één automatisch over naar de stand-bymodus.

### Geprogrammeerd afspelen

Met uw afstandsbediening kunt u de afspelvolgorde van maximaal 20 nummers op uw cd programmeren.



**OPMERKING:** Om geprogrammeerde weergave in te stellen, moet de cd gestopt zijn in de cd-lade. De cd mag niet op pauze staan of afgespeeld worden.

#### - In de cd-modus:

In de cd-modus met de cd die u wilt programmeren in de cd-lade en gestopt:

Druk op PROG om de modus Geprogrammeerd afspelen van cd te openen. Op het display verschijnt <T01 P01>.

Gebruik ◀▶ om naar het nummer te gaan dat u als eerste wilt programmeren om af te spelen. Druk op PROG om te bevestigen.

U kunt nu het tweede nummer kiezen dat u wilt programmeren. Ga door met het selecteren van de nummers zoals hierboven, tot maximaal 20 nummers.

Druk op ▶|| om de geprogrammeerde nummers af te spelen.

Om de modus Geprogrammeerd afspelen te verlaten, drukt u tweemaal op ■.

### Cd's verzorgen

- Raak de afspelijzide van de cd NIET aan.
- Bevestig GEEN papier, plakband of ander materiaal aan de cd.
- Vingerafdrukken en stof op de cd tasten het geluid aan. Veeg de cd vanuit het midden naar buiten toe af met een zachte doek. Houd de cd altijd schoon.
- Als u het stof of de vlekken niet met een zachte doek kunt verwijderen, veeg de cd dan lichtjes af met een licht vochtige zachte doek. Veeg de cd vervolgens af met een zachte droge doek.
- Gebruik GEEN oplosmiddelen, in de handel verkrijgbare schoonmaakmiddelen of antistatische spray voor vinyl, aangezien deze middelen de cd kunnen beschadigen.
- Bewaar cd's NIET op een plaats die blootstaat aan direct zonlicht of in de buurt van een warmtebron.
- Bewaar cd's NIET op een stoffige of vochtige plek, zoals op een badkamer of in de buurt van een luchtbevochtiger.

## Bluetooth-modus

Zorg ervoor dat uw alles-in-één in Bluetooth-modus staat door kort op  te drukken tot de radio <Bluetooth> weergeeft. Uw alles-in-één begint te zoeken naar Bluetooth-apparaten. Zorg ervoor dat het Bluetooth-apparaat waarmee u verbinding wilt maken zichtbaar is.

**OPMERKING:** Raadpleeg indien nodig de instructies voor uw apparaat om Bluetooth toe te voegen of in te stellen.

Als uw apparaat de alles-in-één detecteert, dan wordt deze op uw apparaat weergegeven als 'SHARP XL-B720D'. Selecteer dit om het koppelproces te beginnen. Zodra de verbinding tot stand gebracht is, verschijnt <Verbonden> op de alles-in-één.

Gekoppelde apparaten maken verbinding met de alles-in-één als deze binnen bereik zijn (binnen 10 meter in de zichtlijn). Uw apparaat blijft verbonden met de radio, tenzij u besluit de verbinding te verbreken. Om de verbinding met Bluetooth te verbreken, houdt u  gedurende 3 seconden ingedrukt om uw huidige apparaat te ontkoppelen en naar nieuwe apparaten te zoeken.

### Draadloos muziek streamen via Bluetooth

In de Bluetooth-modus kunt u draadloos audio streamen via de alles-in-één. Gebruik de knoppen op uw gekoppelde Bluetooth-apparaat en die op uw alles-in-één. Beschikbare bedieningselementen:

▶|| Kort indrukken om af te spelen/te pauzeren.

◀◀ Kort indrukken om naar het vorige nummer te gaan. Lang indrukken om binnen een nummer terug te spoelen.

▶▶ Kort indrukken om naar het volgende nummer te gaan. Lang indrukken om binnen een nummer vooruit te spoelen.

■ Indrukken om te stoppen.

U kunt het volume ook aanpassen - via uw alles-in-één en/of uw verbonden apparaat.

**OPMERKING:** Als de alles-in-één gedurende 20 minuten inactief is of als de alles-in-één geen audiosignaal ontvangt, dan schakelt deze automatisch over naar de stand-bymodus.

De terug- en vooruitspoelfuncties in de Bluetooth-modus zijn afhankelijk van de software die de audio afspelt.

## USB-modus:

Zorg ervoor dat uw alles-in-één in USB-modus staat door kort op  te drukken tot de alles-in-één <USB> weergeeft.

Steeek de USB-stick met de MP3-bestanden die u wilt afspelen in de USB-ingang.

**OPMERKING:** Als u de USB-stick niet gemakkelijk kunt insteken, draai deze dan 180 graden en probeer het opnieuw. Forceer de USB-stick nooit in de aansluiting. Probeer deze er ook niet schuin in te steken, want dan kan de aansluiting beschadigd raken.

**OPMERKING:** USB-stations tot 64 GB FAT32 worden ondersteund.

De volgende bedieningen zijn mogelijk bij het gebruik van een USB:

▶|| Kort indrukken om af te spelen/te pauzeren.

◀◀ Kort indrukken om naar het vorige nummer te gaan. Lang indrukken om binnen een nummer terug te spoelen.

▶▶ Kort indrukken om naar het volgende nummer te gaan. Lang indrukken om binnen een nummer vooruit te spoelen.

■ Indrukken om te stoppen.

**OPMERKING:** Om door de mappen op de USB te navigeren, gebruikt u ▲ en ▼ op de afstandsbediening.

### Geprogrammeerd afspelen

Met uw afstandsbediening kunt u de afspelvolgorde van maximaal 99 nummers op uw USB-stick programmeren.

**OPMERKING:** Om geprogrammeerd afspelen in te stellen, mag de USB-stick niet gepauzeerd zijn of muziek aan het afspelen zijn.

#### In de USB-modus:

In de USB-modus, met de bestanden die u wilt programmeren op de USB in het apparaat en terwijl de muziek niet wordt afgespeeld of gepauzeerd is. Druk op PROG om de geprogrammeerde afspelmodus via USB te openen. Op het display verschijnt <T001 P01>. Gebruik ◀◀ of ▶▶ om naar het nummer te gaan dat u als eerste wilt programmeren om af te spelen. Druk op PROG om te bevestigen. U kunt nu het tweede nummer kiezen dat u wilt programmeren. Ga door met het selecteren van de nummers zoals hierboven, tot maximaal 99 nummers. Druk op ▶|| om de geprogrammeerde nummers af te spelen. Om de modus Geprogrammeerd afspelen te verlaten, drukt u tweemaal op ■.

## Aux In-modus

Om naar de Aux-ingang over te schakelen, drukt u kort op  tot de alles-in-één <Aux-in> weergeeft.

Gebruik een audio-ingangskabel van 3,5 mm (niet meegeleverd) om een externe audiobron snel en eenvoudig aan te sluiten.

Sluit het ene uiteinde van de audio-aansluitkabel van 3,5 mm aan op de hoofdtelefoonaansluiting (of Aux out-aansluiting) van uw tweede apparaat. Sluit het andere uiteinde aan op de Aux-in-aansluiting op de achterkant van uw alles-in-één.

Druk op de knop Afspelen van uw externe apparaat om het afspelen via de alles-in-één luidsprekers te starten. Voor een optimaal volumeniveau stelt u het uitgangsvolume zowel op het tweede apparaat als op de alles-in-één af.

**OPMERKING:** We raden aan om de audiokabel uit de Aux-in-aansluiting te halen als u klaar bent met het luisteren van muziek via uw externe apparaat.

## Wekkerfunctie

### Een wekker instellen

**OPMERKING:** Controleer of de alles-in-één de juiste tijd en datum weergeeft alvorens u een wekker instelt.

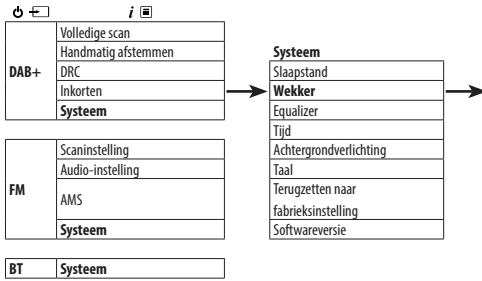

Instellingen alarm 1 of 2	
Tijd	Uur
	Min
Duur	1, 5, 10, 15, 30 of 60 minuten
Bron	Zoemer, DAB of FM
Frequentie	Dagelijks, eenmalig, werkdagen, weekends.
Volumeniveau	25%-100%
Wekker	Aan of Uit

**OPMERKING:** Als de tijd niet is ingesteld of niet is bijgewerkt via het radio-signaal, dan verschijnt <Geen tijd ingesteld> op het scherm wanneer u de wekker probeert in te stellen. De alles-in-één vraagt u dan om de tijd in te stellen. U kunt pas een wekker instellen nadat de tijd is ingesteld.

### Stoppen, snoozen of het alarm uitschakelen

Om het alarm te stoppen, drukt u kort op . De melding <Alarm uit> wordt weergegeven. Het alarmsymbool blijft op het display staan. De volgende dag gaat het alarm op dezelfde tijd opnieuw af, tenzij u dit hebt ingesteld op <Eenmalig>.

Om het alarm te sluimeren, drukt u op . De melding <Snoozen> wordt weergegeven, gevolgd door een aftelprocedure van 10 minuten. Zodra het aftellen is afgelopen, gaat het alarm opnieuw af. U kunt de snoozefunctie beëindigen door op te drukken. De melding <Wekker uit> wordt weergegeven.

Om de wekker uit te schakelen, volgt u de stappen voor 'Een wekker instellen' en selecteert u <Uit>.

### Slaapstand

U kunt uw alles-in-één zodanig instellen dat deze automatisch in stand-by gaat met behulp van de slaapstand. U kunt kiezen uit <Slaapstand uit>, <15>, <30>, <45>, <60> en <90> minuten. Om dit te doen, drukt u lang op . Gebruik om te scrollen. Selecteer <Systeem> / <Slaapstand>. Gebruik om te scrollen en uw voorkeur te selecteren. wordt weergegeven.

### Time-out displayachtergrondverlichting

Om de time-out van de achtergrondverlichting aan te passen, drukt u lang op . Gebruik om te scrollen. Selecteer <Systeem> / <Achtergrondverlichting> / <Time-out>. Scroll door de beschikbare opties voor de time-out van de achtergrondverlichting. De huidige instelling krijgt een asterisk (\*) in het display. Druk op om te selecteren. Op dezelfde manier gebruikt u om de instellingen voor de helderheid van de achtergrondverlichting voor het <Niveau voor dimmen> en <Niveau voor 'aan'> te wijzigen. Er zijn 3 opties beschikbaar: <Hoog>, <Middel> en <Laag>.

### Displaytaal

Om de displaytaal aan te passen, drukt u lang op . Gebruik om te scrollen. Selecteer <Systeem> / <Taal>. Gebruik om te scrollen en uw voorkeurstal te selecteren. Er zijn 7 opties beschikbaar: Engels, Frans, Duits, Italiaans, Spaans, Pools en Nederlands. Er verschijnt een asterisk (\*) naast de huidige taalinstelling.

### Softwareversie

Om de softwareversie van uw alles-in-één te controleren, drukt u lang op . Gebruik om te scrollen. Selecteer <Systeem> / <SW-versie>. De softwareversie wordt weergegeven.

### Terugzetten naar fabrieksinstelling

U kunt uw alles-in-één resetten om deze terug te zetten naar de oorspronkelijke fabrieksinstellingen.

**OPMERKING:** Als u uw alles-in-één reset, dan worden uw opgeslagen voorinstellingen gewist en worden alle aangesloten Bluetooth-apparaten ontkoppeld.

Lang indrukken . Gebruik om te scrollen. Selecteer <Systeem> / <Terugzetten naar fabrieksinstelling>. <Terugzetten naar fabrieksinstelling?> <Nee> Ja> wordt weergegeven. Gebruik om te scrollen en selecteer <Ja>. <Herstarten...> wordt weergegeven. Na enkele seconden verandert het display in <SHARP sharpconsumer.eu>. Vervolgens schakelt de radio over naar de stand-bymodus.

## Probleemoplossing

### Als er geen geluid of stroom is:

- Pas het volume aan.
- Controleer of de voedingskabel is aangesloten en of de alles-in-één niet in de stand-bymodus staat.
- Als u een hoofdtelefoon hebt aangesloten, dan wordt het geluid via deze hoofdtelefoon afgespeeld. Trek de stekker van uw hoofdtelefoon uit de aansluiting om te luisteren via de luidsprekers van de alles-in-één.
- Zorg ervoor dat u de juiste modus hebt geselecteerd en dat u de juiste bedieningsfuncties voor die modus gebruikt.
- Als u een met Bluetooth verbonden apparaat of een externe geluidsbron via Aux-in gebruikt, dan verhoogt u het volume op het secundaire apparaat en op het alles-in-één.

### Als de radio-ontvangst slecht is:

Zorg ervoor dat u de antenne volledig hebt uitgeschoven. Scan opnieuw naar radiostations, zie de hoofdstukken 'Scannen naar DAB-zenders' en/of 'Afstemmen op een FM-zender'. Probeer uw alles-in-één op een andere plaats te zetten om te zien of dat de ontvangst verbetert.

Controleer of er geen andere elektrische apparaten in de buurt van uw alles-in-één zijn. Deze kunnen interferentie veroorzaken.

### Als een cd niet wordt afgespeeld:

- Controleer of de cd-modus geactiveerd is.
- Verwijder de cd en controleer of er geen krassen of beschadigingen op zitten, want dan wordt deze niet afgespeeld.

- Controleer of u een originele audio-cd gebruikt en geen kopie. Als de cd geen origineel is, kan het zijn dat afspelen niet wordt ondersteund (afhankelijk van de cd en het type audiobestand dat wordt gebruikt).

**Als u geen verbinding tot stand kunt brengen met een Bluetooth-apparaat:**

Controleer of de Bluetooth-modus geactiveerd is.

Zorg dat u zich binnen 10 meter van de alles-in-één bevindt voor Bluetooth-functionaliteit.

Plaats de alles-in-één en het Bluetooth-apparaat uit de buurt van andere Bluetooth-apparaten/elektrische apparatuur.

Schakel indien mogelijk andere Bluetooth-apparaten in de buurt uit of schakel hun Bluetooth-functionaliteit uit.

**Als de functieknoppen niet reageren:**

- Controleer of de netvoeding is aangesloten op de achterkant van uw alles-in-één. Druk kort op de knop  (In-/uitschakelen/modus).
- Probeer de fabrieksinstellingen te herstellen. Raadpleeg de sectie 'Terugzetten naar fabrieksinstelling'.

**OPMERKING:** Al uw instellingen, inclusief de radiostationlijst, verbonden Bluetooth-apparaten en eventuele voorinstellingen worden gewist wanneer u de alles-in-één reset.

## Ważne środki ostrożności

### Należy przestrzegać wszystkich podanych środków ostrożności i ostrzeżeń. Instrukcję należy zachować na przyszłość.



Ten symbol informuje użytkownika, aby zapoznał się z instrukcją obsługi w celu uzyskania dodatkowych informacji dotyczących bezpieczeństwa, obsługi i konserwacji.



Dotyczy sprzętu klasy II.  
Ten symbol wskazuje, że opisywany produkt posiada system podwójnej izolacji i nie wymaga bezpiecznego połączenia z uziemieniem.



Dotyczy prądu przemiennego (AC).  
Ten symbol informuje, że oznaczone nim napięcie znamionowe to napięcie prądu przemiennego.



Dotyczy prądu stałego (DC)  
Ten symbol informuje, że oznaczone nim napięcie znamionowe to napięcie prądu stałego.



Tylko do użytku w pomieszczeniach



Efektywność energetyczna na poziomie VI

Biegunowość zasilacza prądu stałego

#### Uszkodzenia

- Po usunięciu opakowania należy sprawdzić, czy urządzenie nie jest uszkodzone. W przypadku jakiegokolwiek uszkodzenia nie korzystaj z urządzenia i skontaktuj się ze sprzedawcą.

#### Konserwacja

- Przed czyszczeniem urządzenia odłącz przewód zasilający od sieci elektrycznej. Do czyszczenia zewnętrznej części obudowy użyj miękkiej, czystej ściereczki. Nigdy nie czyść obudowy chemikaliami ani detergentami.

#### Serwis i naprawy

- Niniejszy produkt nie posiada żadnych części, które może naprawiać użytkownik. Odsłanianie wewnętrznych części urządzenia może stanowić zagrożenie dla życia. W przypadku wystąpienia usterki skontaktuj się z producentem lub autoryzowanym serwisem.

Gwarancja nie obejmuje usterek wywołanych naprawami wykonywanymi przez nieupoważnione strony trzecie.

#### Zasilacz

- Jeśli urządzenie ma pozostawać przez dłuższy czas nieużywane, zaleca się wyłączenie urządzenia i odłączenie wtyczki przewodu zasilającego od gniazdka elektrycznego.
- Korzystaj wyłącznie z zasilacza dostarczonego w zestawie. Użycie innego zasilacza może spowodować zagrożenie dla bezpieczeństwa i/lub uszkodzenie urządzenia.

## Baterie

#### Instalacja

- Nie używaj innych baterii niż wskazane w instrukcji. Zachowaj prawidłową polaryzację, gdy montujesz baterie. Nigdy nie stosuj jednocześnie różnych baterii ani łącz baterii nowych ze starymi.

#### Użytkowanie i konserwacja

- Nie wystawiaj baterii na działanie wysokich temperatur, np. w pobliżu ognia lub w bezpośrednim świetle słonecznym. Jeśli urządzenie nie będzie używane przez dłuższy czas (ponad miesiąc), wyjmij z niego baterie, by nie wyciekły. Jeśli baterie wyciekną, wytrzyj pojemnik na baterie i zastąp baterie nowymi.

#### Bezpieczeństwo dzieci

- Upewnij się, że pojemnik na baterie jest zawsze zamknięty i zabezpieczony.
- Baterie mogą zostać łatwo połknięte przez małe dzieci, powodując poważne porażenia wewnętrzne i doprowadzić do śmierci. Baterie należy przechowywać w miejscu niedostępnym dla dzieci. Jeśli przypuszczasz, że bateria została połknięta, natychmiast zasięgnij porady lekarza.

#### Warunki otoczenia

- Baterie należy chronić przed niskim ciśnieniem lub wysokimi temperaturami. W przeciwnym razie mogłyby to spowodować wybuch albo wyciek łatwopalnej cieczy lub gazu.

#### Utylizacja

- Utylizuj baterie w prawidłowy sposób, postępując zgodnie ze wskazówkami podanymi w niniejszej instrukcji (zapoznaj się z opisem w sekcji „Usuwanie urządzenia i baterii”). Nie wolno ich wrzucać do ognia, demontować ani ładować jednorazowych baterii. Mogłyby wyciek lub eksplodować.

## Ostrzeżenia

#### Bezpieczeństwo dzieci

- Zawsze zachowuj podstawowe środki ostrożności podczas korzystania z urządzenia, zwłaszcza w obecności dzieci. Nadzoruj dzieci, by nie bawili się urządzeniem.

#### Lokalizacja

- Urządzenie należy zainstalować na stabilnej powierzchni i upewnić się, że urządzenie ani jego elementy nie wiszą.

#### Wentylacja

- Szczeliny i otwory w obudowie służą do wentylacji urządzenia, w celu zapewnienia niezawodnego działania i ochrony przed przegrzaniem; tych otworów nie wolno blokować ani zakrywać. Należy pozostawić 5 cm wolnego miejsca wokół urządzenia dla zapewnienia odpowiedniej wentylacji. Nigdy nie pozwalaj nikomu wsuwać czegokolwiek w otwory, gniazda i inne szczeliny w obudowie urządzenia, ponieważ może to spowodować porażenie prądem.

#### Ciepło i temperatura podczas pracy

- Nie umieszczaj urządzenia w pobliżu źródeł ciepła, takich jak grzejniki, nawiewy, piece czy inne urządzenia (w tym wzmacniacze) emitujące ciepło. Należy unikać bezpośredniego działania promieni słonecznych.

#### Źródła otwartego ognia

- Aby zapobiec powstaniu pożaru, należy trzymać świece i inne źródła otwartego ognia z dala od urządzenia.

#### Wniknięcie wody, wilgoci lub cieczy

- Aby zapobiec wystąpieniu pożaru lub porażenia prądem, nie wolno narażać opisywanego urządzenia na działanie deszczu, wody ani wilgoci. Nie wolno umieszczać przedmiotów napełnionych wodą na urządzeniu lub w jego pobliżu.

#### Burze i wyładowania atmosferyczne

- Burze stanowią niebezpieczeństwo dla wszystkich urządzeń elektrycznych. W przypadku uderzenia pioruna w przewód zasilający lub przewody antenowe urządzenie może zostać uszkodzone, nawet jeśli jest wyłączone. Przed nadejściem burzy należy odłączyć od urządzenia wszystkie przewody i złącza.

#### Przewód zasilający

- Należy chronić przewód zasilający przed uszkodzeniem, nie umieszczać na nim ciężkich przedmiotów, rozciągać go ani zginać.

## Usuwanie urządzenia i baterii

Informacje dla użytkowników dotyczące zbiórki usuwania zużytych urządzeń i baterii.



Ten symbol oznacza, że produkt zawiera baterie objęte Dyrektywą Europejską 2013/56/UE, których nie wolno usuwać razem ze zwykłymi odpadkami z gospodarstwa domowego. Symbole chemiczne Cd, Hg i Pb umieszczone pod symbolem kosza na kółkach informują, że bateria zawiera kadm (Cd), rtęć (Hg) lub ołów (Pb).



Ten symbol umieszczony na urządzeniu oznacza, że produkt jest objęty Dyrektywą Europejską 2012/19/UE i nie wolno go usuwać razem z innymi odpadkami z gospodarstwa domowego.



Ten symbol oznacza, że produkt został zaprojektowany i wyprodukowany w sposób umożliwiający poddanie go recyklingowi i ponowne wykorzystanie.

- Te symbole umieszczone na produktach, opakowaniach i/lub załączonych dokumentach oznaczają, że zużytych urządzeń elektrycznych i elektronicznych nie wolno usuwać razem z innymi odpadkami z gospodarstwa domowego. Użytkownicy z prywatnych gospodarstw domowych powinni skontaktować się ze sprzedawcą, u którego zakupili opisywane urządzenie, lub z władzami lokalnymi, aby uzyskać szczegółowe informacje dotyczące miejsca i sposobu przekazania urządzenia do bezpiecznego dla otoczenia recyklingu.

### OSTRZEŻENIE:

- Urządzenia z wbudowanym odtwarzaczem CD są oznaczone taką etykietą.
- Opisywane urządzenie jest sklasyfikowane jako produkt laserowy klasy 1. Urządzenie wykorzystuje widoczną wiązkę laserową, która może spowodować narażenie na niebezpieczne promieniowanie. Upewnij się, że prawidłowo korzystasz z odtwarzacza, zgodnie z instrukcją. Jeśli urządzenie jest podłączone do gniazdka elektrycznego, nie wolno zbliżać oczu do otworów, aby zajrzeć do wnętrza urządzenia.
- Korzystanie z elementów sterujących lub przeprowadzanie czynności innych niż opisane w niniejszej instrukcji może narazić na niebezpieczne promieniowanie.
- Nie wolno otwierać ani samodzielnie naprawiać urządzenia. Wszystkie naprawy urządzenia należy zlecać wykwalifikowanym pracownikom serwisu.



## Deklaracja zgodności CE i UKCA:



- Sharp Consumer Electronics Poland sp. z o.o. niniejszym oświadcza, że opisywane urządzenia audio jest zgodne z zasadniczymi wymaganiami oraz innymi stosownymi postanowieniami dyrektywy RED 2014/53/UE i brytyjskich przepisów dotyczących urządzeń radiowych z 2017 roku.
- Pełne teksty deklaracji zgodności CE i UKCA są dostępne pod linkiem [sharpconsumer.eu](http://sharpconsumer.eu), a następnie należy przejść do sekcji pobierania posiadanego modelu i wybrać „CE Statements” (deklaracja zgodności CE).

## Zawartość opakowania

- System "wszystko w jednym" XL-B720D Tokyo DAB+/FM Hi-Fi
- Pilot zdalnego sterowania (baterie w zestawie)
- Antena
- Zasilacz
- Dokumentacja użytkownika

## Elementy sterujące





(Patrz  1 na stronie 1.)

- Podświetlany wyświetlacz
- Przycisk włączenia zasilania/wyboru trybu 
  - Krótkie naciśnięcie spowoduje: włączanie zasilania
  - Krótkie naciśnięcie spowoduje: Zmianę trybu
  - Długie naciśnięcie spowoduje: przełączenie do trybu czuwania
- Przycisk info/menu 
  - Krótkie naciśnięcie spowoduje: informacje o stacji
  - Długie naciśnięcie spowoduje: przejście do opcji menu W menu:
    - Krótko naciśnij, aby powrócić do poprzednich opcji menu.
    - Długo naciśnij, aby zamknąć menu.
- Przycisk wyboru zaprogramowanej stacji  (20 DAB/20 FM)
 

W trybie DAB+/FM:

  - Krótkie naciśnięcie spowoduje: wybór zaprogramowanej stacji
  - Długie naciśnięcie spowoduje: zapisanie stacji

W trybie Bluetooth: Długie naciśnięcie spowoduje odłączenie bieżącego urządzenia i uruchomienie skanowania w poszukiwaniu nowych urządzeń

W trybie CD: Długo naciśnij, aby przełączyć do odtwarzania zaprogramowanej sekwencji (20 utworów)
- 
  - Krótkie naciśnięcie spowoduje:
    - W trybie DAB: przejście w górę listy stacji DAB
    - W trybie FM: Przejście w dół pasma częstotliwości ze skokiem o 0,05 MHz- W trybie Bluetooth, CD i USB: Przejście do poprzedniego utworu
    - W menu: Przewijanie w lewo
  - Długie naciśnięcie spowoduje:
    - W trybie FM: Skanowanie w dół pasma częstotliwości
    - W trybie CD/USB: Przewijanie w obrębie utworu
- 
  - W trybie Bluetooth/CD/USB:
    - Krótko naciśnij, aby uruchomić lub wstrzymać odtwarzanie
- 
  - Krótkie naciśnięcie spowoduje:
    - W trybie DAB: przejście w dół listy stacji DAB- W trybie FM: Krótkie naciśnięcie spowoduje przejście w górę pasma częstotliwości ze skokiem o 0,05 MHz; długie naciśnięcie spowoduje wyszukiwanie stacji radiowych w górę pasma częstotliwości
    - Tryb Bluetooth/CD/USB: Przejście do następnego utworu- W menu: Przewijanie w prawo
  - Długie naciśnięcie spowoduje:
    - W trybie FM: Skanowanie w górę pasma częstotliwości- W trybie CD/USB: Szybkie przewijanie do przodu w obrębie utworu
- 













W trybie CD USB: Krótko naciśnij, aby zatrzymać odtwarzanie







W trybie CD: Krótko naciśnij dwukrotnie, aby anulować odtwarzanie zaprogramowanej sekwencji utworów

9. ▲  
W trybie CD/DAB+/FM/USB/AUX IN:
- Krótko naciśnij, aby otworzyć szufladę odtwarzacza
  - Naciśnij ponownie, aby zamknąć szufladę odtwarzacza
10. ◀✔▶ Pokrętko regulacji głośności/przewijania/wyboru:
- Obrót: Regulacja poziomu głośności
  - Obrót w menu lub zaprogramowanych stacjach spowoduje: Przewijanie dostępnych opcji menu lub zaprogramowanych pozycji
  - Krótkie naciśnięcie spowoduje: wybór wyświetlanych stacji radiowych/częstotliwości, menu lub zaprogramowanej opcji
  - Jeśli alarm włączy się w trybie czuwania, krótkie naciśnięcie spowoduje: włączenie 10-minutowej drzemki.
11. Gniazdo słuchawkowe
12. Wejście USB
13. Wejście AUX IN
14. Gniazdo do podłączenia przewodu zasilającego
15. Wejście antenowe

## Pilot zdalnego sterowania

(Patrz  2 na stronie 2.)

1.  Naciśnij , aby wyłączyć urządzenie lub przełączyć je do trybu czuwania.
2. Naciśnij , aby wyciszyć dźwięk. Naciśnij ponownie, aby włączyć dźwięk; albo naciśnij przycisk  +/-, aby włączyć dźwięk.
3. Przycisk wyboru zaprogramowanej stacji  (20 DAB/20 FM)  
W trybie DAB+/FM:
  - Krótkie naciśnięcie spowoduje: Wybór zaprogramowanej stacji
  - Długie naciśnięcie spowoduje: Zapisanie stacji
 W trybie Bluetooth: Długie naciśnięcie spowoduje odłączenie bieżącego urządzenia i uruchomienie skanowania w poszukiwaniu nowych urządzeń
4.  Menu: Naciśnij, aby przejść do opcji menu.
5.  Info: Naciśnij, aby przełączyć rodzaj wyświetlanych informacji.
6. Przycisk Radio DAB+/FM . Naciśnij, aby przełączyć urządzenie do trybu DAB+; naciśnij ponownie, aby przełączyć urządzenie do trybu FM.
7.  Krótko naciśnij , aby przejść do trybu Bluetooth. Długo naciśnij, aby rozłączyć się ze sparowanym urządzeniem.
8. Naciśnij , aby zmienić źródło sygnału na CD.
9. Naciśnij  aby zmienić źródło sygnału na AUX. Naciśnij ponownie, aby zmienić źródło sygnału na USB.
10. EQ Korektor brzmienia (Equaliser): Naciśnij, aby przełączyć opcje EQ.
11. Kompensacja głośności LOUD wzmacnia niskie i wysokie częstotliwości podczas słuchania przy obniżonym poziomie głośności.
12. Naciśnij DIM, aby przełączyć ustawienia jasności wyświetlacza: wysoka, średnia i niska.
13.  ▲ W trybie CD/USB: naciśnij , aby zatrzymać odtwarzanie. Naciśnij ponownie, aby otworzyć/zamknąć szufladę odtwarzacza.
14. ▲
  - W trybie DAB: Przejście w górę listy stacji DAB
  - W trybie FM: Przejście w dół pasma częstotliwości ze skokiem o 0,05 MHz
  - W menu: Przewijanie w górę opcji menu
15. Przycisk wyboru/odtwarzania/pauzy . Jeśli włączy się alarm, naciśnij w celu włączenia drzemki.

16. Krótkie naciśnięcie przycisku  spowoduje przejście do następnego utworu/stacji; długie naciśnięcie spowoduje szybkie przewijanie do przodu/wyszukiwanie do przodu.
17. Krótkie naciśnięcie przycisku  spowoduje przejście do poprzedniego utworu/stacji; długie naciśnięcie spowoduje przewijanie/wyszukiwanie do tyłu.
18. ▼
  - W menu: Przewijanie w dół opcji menu
  - W trybie DAB: Przejście w dół listy stacji DAB.
  - W trybie FM: Przejście w górę pasma częstotliwości ze skokiem o 0,05 MHz
19.  Przycisk odtwarzania ciągłego: W trybie CD/USB: Przełączanie opcji powtarzania: odtwarzanie ciągle bieżącego utworu, odtwarzanie ciągle wszystkich utworów, wyłączenie odtwarzania ciągłego.
20.  Przycisk odtwarzania w przypadkowej kolejności: W trybie CD/USB: Wł./wyl. odtwarzania utworów w przypadkowej kolejności.
21. PROG W trybie CD: Naciśnij, aby ustalić kolejność odtwarzania.
22. INTRO W trybie CD: Naciśnij raz, aby odtworzyć pierwsze dziesięć sekund każdego utworu na płycie CD. Naciśnij ponownie, aby odtworzyć bieżący utwór w całości.
23. Przycisk BASS +/-: Naciśnij, aby ustawić poziom tonów niskich.
24. Przycisk VOLUME +/-: Naciśnij, aby ustawić poziom głośności.
25. Przycisk TREBLE +/-: Naciśnij, aby ustawić poziom tonów wysokich.
26. Przyciski numeryczne (0-9): Służą do wyboru utworu/zapamiętanej stacji.
27.  Alarm: Naciśnij, aby ustawić Alarm 1/2.  
W trybie czuwania naciśnij, aby wł./wyl. alarmy.
28.  Wyłącznik czasowy: Naciśnij, aby przełączyć opcje wyłącznika czasowego.

## Korzystanie z System "wszystko w jednym" DAB+/FM hi-fi

### Podłączenie

**UWAGA:** System "wszystko w jednym" dostarczana jest z zasilaczem. Upewnij się, że do zasilacza podłączyłeś 2-szytkową lub 3-szytkową końcówkę odpowiednią dla kraju, w którym urządzenie będzie użytkowane.



Podłącz antenę z tyłu Systemu "wszystko w jednym", aby uzyskać możliwie najlepszy odbiór radiowy i jakość sygnału.

Podłącz przewód zasilacza do gniazda zasilania znajdującego się z tyłu Systemu "wszystko w jednym", a następnie podłącz zasilacz do gniazda elektrycznego w ścianie i włącz urządzenie. System "wszystko w jednym" włączy się i wyświetli napis <SHARP sharpconsumer.eu>, a następnie przełączy do trybu czuwania.

**UWAGA:** Opisane procedury wykorzystują elementy sterujące znajdujące się na urządzeniu głównym (o ile nie określono inaczej). Informacje na temat obsługi urządzenia za pomocą pilota można znaleźć w części „Pilot zdalnego sterowania”.

### Ustawienia początkowe

Wysuń antenę, aby zapewnić maksymalną siłę sygnału podczas skanowania stacji radiowych.

Krótko naciśnij  , aby włączyć zasilanie Systemu "wszystko w jednym". Rozpocznie się automatyczne skanowanie stacji DAB. Na pasku postępu pojawi się postęp skanowania i liczba znalezionych stacji. Po zakończeniu skanowania System "wszystko w jednym" wybierze pierwszą dostępną stację i rozpocznie odtwarzanie. Domyślnie stacje wymienione są numerycznie, a następnie alfabetycznie.

**UWAGA:** Lista stacji radiowych DAB jest przechowywana w pamięci; przy

kolijnym włączeniu Systemu "wszystko w jednym" wyszukiwanie stacji nie odbywa się.

Krótko naciśnij przycisk lub , aby przewinąć dostępne stacje. Aby wybrać wyświetloną stację, krótko naciśnij przycisk . Wystąpi krótkie opóźnienie, podczas którego System "wszystko w jednym" dostroi się do wybranej stacji.

## Godzina i data

Godzina i data zostaną automatycznie zsynchronizowane z nadawanymi przez usługę DAB w formacie 24-godzinny.

Aby ręcznie ustawić godzinę i datę, włącz radio. Długo naciśnij przycisk , aby przejść do opcji menu.

Użyj , aby wybrać <System> / <Czas> / <Ustaw zegar / datę>. Wyświetli się komunikat <Ustaw zegar> i zaczną pulsować cyfry godziny; użyj do ustawienia godziny i minut. Wyświetli się komunikat <Ustaw datę> i zaczną pulsować wskazanie dnia; użyj do ustawienia dnia, miesiąca i roku. Po zatwierdzeniu roku wyświetli się komunikat <Czas zapisano> i nastąpi powrót do menu <Ustaw zegar / datę>.

Użyj do zmiany formatu czasu/daty i ustawienia automatycznej aktualizacji. Długo naciśnij , aby zamknąć menu.

## Zmiana trybu

Krótko naciśnij , aby zmienić tryb między <DAB+>, <FM>, <Bluetooth>, <CD>, <USB> i <Aux in>. Na wyświetlaczu zostanie potwierdzony wybrany tryb.

## Ustawienia korektora

Można ustawić dźwięk Systemu "wszystko w jednym" za pomocą zaprogramowanych efektów korektora.

Naciśnij i przytrzymaj przycisk . Użyj , aby przewinąć do <System> / <Korektor>. Wybierz z podanej opcję korektora: <Normalny>, <Muzyka klasyczna>, <Jazz>, <Pop>, <Rock>, <Mowa>, <Movie>, <Music>, <Dance>, <Sport> i <Mój korektor...>.

Długo naciśnij , aby zamknąć menu.

## Korzystanie ze słuchawek

Do gniazda słuchawkowego można podłączyć słuchawki z wtykiem jack 3,5 mm (spoza zestawu). Po ich podłączeniu dźwięk będzie słyszalny tylko przez słuchawki.

**UWAGA:** Zawsze utrzymuj poziom głośności w rozsądnych granicach.

## Tryb DAB

### Wybór trybu DAB

Krótko naciśnij przycisk , dopóki na wyświetlaczu nie pojawi się napis <DAB+>. Przy pierwszym użyciu Systemu "wszystko w jednym", lub jeśli lista stacji jest pusta, System "wszystko w jednym" automatycznie rozpocznie skanowanie stacji radiowych DAB. Na pasku postępu pojawi się postęp skanowania, a także wyświetli się liczba stacji znalezionych podczas skanowania. Jeśli słuchałeś stacji DAB i wyłączyłeś System "wszystko w jednym", po ponownym włączeniu ta stacja zostanie automatycznie wybrana.

### Zmiana stacji DAB

Użyj przycisków i do przewijania dostępnych stacji. Naciśnij , aby wybrać podczas wyświetlania stacji, której chcesz słuchać. Wystąpi krótkie opóźnienie, podczas którego radio dostroi się do wybranej stacji.

### Skanowanie stacji DAB

Dzięki radiu DAB regularnie dostępne są dodatkowe stacje i usługi. Okresowo przeprowadzaj ręczne skanowanie, aby upewnić się, że

posiadasz najbardziej aktualną listę stacji zapisanych w pamięci Systemu "wszystko w jednym".

### W trybie DAB:

Długo naciśnij przycisk . Użyj do przewijania i wybierz opcję <Kompletne skanowanie>. Wskazanie wyświetlacza zmieni się na <Skanowanie...>. Na pasku postępu pojawi się postęp skanowania i liczba znalezionych stacji.

### Usunięcie nieaktywnych stacji DAB

Z listy stacji można usunąć stacje DAB, których nie możesz odbierać w swojej okolicy. Są one wymienione z przedrostkiem <?>.

### W trybie DAB:

Długo naciśnij przycisk . Użyj do przewijania i wybierz opcję <Usuń nieaktywne>. Wyświetli się komunikat <Usunąć? <Nie> Tak>. Użyj do przewijania i wybierz opcję <Tak>. Stacje z przedrostkiem <?> nie będą już wyświetlane.

### Zapisywanie zaprogramowanej stacji DAB

Opisывая System "wszystko w jednym" może przechowywać do 20 stacji DAB, zaprogramowanych w celu uzyskania natychmiastowego dostępu do ulubionych stacji.

**UWAGA:** Zapisanie zaprogramowanych stacji DAB nie zastępuje zaprogramowanych stacji FM.

Dostroj System "wszystko w jednym" do stacji DAB, którą chcesz zaprogramować. Długo naciśnij przycisk , dopóki nie wyświetli się komunikat <Zapisano <1:(pusty)>>. Użyj przycisków , aby przejść do pozycji, na której chcesz zapisać stację radiową (1–20). Naciśnij , aby wybrać. Na wyświetlaczu pojawi się potwierdzenie <Zapisano X>, gdzie „X” oznacza liczbę zaprogramowanych stacji (1–20).

**UWAGA:** Jeśli istnieje już zaprogramowana stacja DAB, zostanie ona zastąpiona podczas zapisywania nowej stacji.

### Dostrojenie do zaprogramowanej stacji DAB

#### W trybie DAB:

Krótko naciśnij . Wyświetli się komunikat <Wybierz <1:>> razem z nazwą lub częstotliwością zapisanej stacji, albo <(pusty)>, jeśli żadna stacja nie została zapisana. Użyj , aby przejść do i wybrać zaprogramowaną stację, której chcesz słuchać (1–20).

### Wyświetlanie informacji DAB

Podczas słuchania stacji DAB możesz zmienić rodzaj informacji, które pojawiają się na wyświetlaczu. Istnieje kilka rodzajów informacji wysyłanych przez nadawcę. Krótko naciśnij kilkakrotnie przycisk , aby przełączyć rodzaj wyświetlanych informacji:

- Dynamic label segment (DLS) – to przewijane informacje tekstowe dostarczane przez nadawcę. Mogą obejmować nazwiska wykonawców, tytuły utworów, dane kontaktowe stacji radiowej itp.
- Siła sygnału – na wyświetlaczu pojawi się pusty , wskazujący minimalną siłę sygnału zadowalającą do słuchania. Rząd pełnych prostokątów wskazuje rzeczywistą siłę odbieranego sygnału.
- Rodzaj programu (PTY) – np. „Rock”, „Pop”, „Rozyrywka” lub „Wiadomości”
- Nazwa multipleksu – wyświetlany jest obszar nadawania i zbiór stacji radiowych nadających na danej częstotliwości, np. BBC National DAB, Digital 1 Network
- Kanał i częstotliwość – np. 12B 225.648 MHz (kanał = 12B, częstotliwość = 225,648 MHz)
- Błąd sygnału – wyświetlany jako liczba z zakresu 0–99. Aby zadowalająco słuchać stacji radiowej, błąd sygnału nie może przekraczać 30. Zmieni położenie anteny lub radia, aby poprawić jakość odbioru.
- Informacje o sygnale – prędkość transmisji danych, z jaką przesyłany jest sygnał.
- Czas
- Data

## Sterowanie zakresem dynamicznym (DRC)

Dane DRC nie są przesyłane przez wszystkich nadawców. Funkcja DRC służy do kontrolowania różnicy między najgłośniejszymi i najcichszymi dźwiękami, np. w hałaśliwym otoczeniu. Ustawienie DRC na maksimum powoduje, że ciche dźwięki są stosunkowo głośniejsze, a głośnie wyciszone.

### Istnieją trzy poziomy kompresji:

- <DRC wyl.> – brak kompresji To jest ustawienie domyślne.
- <DRC niski> – średnia kompresja
- <DRC wysoki> – maksymalna kompresja

W trybie DAB długo naciśnij przycisk . Użyj do przewijania i wybierz opcję <DRC>, a następnie wybierz swoje preferencje.

**UWAGA:** Aktualne ustawienie DRC będzie oznaczone gwiazdką (\*) na wyświetlaczu.

## Tryb FM

Aby zmienić tryb na FM, krótko naciśnij , dopóki nie wyświetli się opcja <FM>. Jeśli słuchałeś stacji FM i wyłączyłeś System "wszystko w jednym", po ponownym włączeniu ta stacja zostanie automatycznie wybrana.

### Dostrojenie do stacji FM

Długo naciśnij przycisk lub , aby przeskanować stacje w górę lub w dół pasma częstotliwości. Radio wyszuka kolejną dostępną stację i zatrzyma skanowanie.

Krótkie naciśnięcie przycisku lub umożliwiają dostrojenie każdej częstotliwości ze skokiem o 0,05 MHz.

**UWAGA:** Jeśli odbierany sygnał jest słaby, zmień położenie anteny lub umieść System "wszystko w jednym" w innym miejscu.

### Zmiana ustawień skanowania

W trybie FM:

Długo naciśnij przycisk , wyświetli się opcja <Ustawienia FM>.

Naciśnij .

Do wyboru są dwie opcje:

- <Silny sygnał> – skanowanie zostanie zatrzymane dopiero po odebraniu silnego sygnału, co zapewnia lepszą jakość dźwięku. Przy użyciu tej opcji zachodzi możliwość, że stacja, której szukasz, zostanie pominięta.
- <Wszystkie stacje> – skanowanie zostanie zatrzymane na każdej odebranej stacji, nawet jeśli sygnał jest słaby.

Użyj do wyboru dostępnych opcji.

**UWAGA:** Aktualne ustawienie skanowania będzie oznaczone gwiazdką (\*) na wyświetlaczu.

### Tryb emisji dźwięku

System "wszystko w jednym" automatycznie przełączy się między trybem stereo i mono w zależności od jakości odbieranego sygnału, ale możesz ręcznie przełączać się między tymi trybami.

**UWAGA:** Możesz wybrać opcję „Stereo”, jeśli słuchasz dźwięku emitowanego z Systemu "wszystko w jednym" przez słuchawki.

Naciśnij i przytrzymaj przycisk . Za pomocą pokrętki przewiń do opcji <Ustawienia audio>. Naciśnij pokrętko, aby wybrać opcję <Tryb stereo dozwolony>. Naciśnij pokrętko, aby wybrać opcję <Tryb stereo dozwolony>. Aktualne ustawienie będzie oznaczone gwiazdką (\*) na wyświetlaczu.

Użyj , aby zatwierdzić wybór.

Długo naciśnij , aby zamknąć menu.

## Zapisywanie zaprogramowanej stacji FM

Opisywana System "wszystko w jednym" może przechowywać do 20 stacji FM, zaprogramowanych w celu uzyskania natychmiastowego dostępu do ulubionych stacji.

**UWAGA:** Zapisanie zaprogramowanych stacji FM nie zastępuje zaprogramowanych stacji DAB.

Dostrój System "wszystko w jednym" do stacji FM, którą chcesz zaprogramować. Długo naciśnij przycisk , dopóki nie wyświetli się komunikat <Zapisano <1>(pusty)>. Użyj , aby przejść do pozycji, na której chcesz zapisać stację radiową (1–20). Na wyświetlaczu pojawi się potwierdzenie <Zapisano X>, gdzie „X” oznacza liczbę zaprogramowanych stacji (1–20).

**UWAGA:** Jeśli istnieje już zaprogramowana stacja FM, zostanie ona zastąpiona podczas zapisywania nowej stacji.

## Automatyczne zapisywanie w pamięci (AMS)

Możesz również użyć funkcji automatycznego zapisywania w pamięci (AMS) do zapisywania zaprogramowanych stacji radiowych FM. W trybie FM długo naciśnij przycisk . Użyj do przewijania i wybierz opcję <AMS>. System "wszystko w jednym" przeskanuje teraz pasmo częstotliwości FM, a znalezione stacje zostaną automatycznie zapisane na zaprogramowanych pozycjach.

**UWAGA:** Możesz ręcznie zastąpić swoje stacje zapisane z wykorzystaniem funkcji AMS przeprowadzając czynności opisane powyżej w sekcji „Zapisywanie zaprogramowanej stacji FM”.

## Dostrojenie do zaprogramowanej stacji FM

W trybie FM:

Krótko naciśnij . Wyświetli się komunikat <Wybierz <1>> razem z nazwą lub częstotliwością zapisanej stacji, albo <(pusty)>, jeśli żadna stacja nie została zapisana. Użyj , aby przejść do i wybrać zaprogramowaną stację, której chcesz słuchać (1–20).

## Wyświetlanie informacji FM

Podczas słuchania stacji FM możesz zmienić rodzaj informacji, które pojawiają się w drugim wierszu wyświetlacza. Krótko naciśnij kilkakrotnie przycisk (a) aby przełączyć rodzaj wyświetlanych informacji:

- Dynamic label segment (RT) – to przewijanie informacje tekstowe dostarczane przez nadawcę. Mogą obejmować nazwiska wykonawców, tytuły utworów, dane kontaktowe stacji radiowej itp.
- Rodzaj programu (PTY) – np. „Rock”, „Pop”, „Rozyrywka” lub „Wiadomości”
- Nazwa lub częstotliwość stacji – np. BBC R4, 93.30MHz
- Czas
- Data

## Odtwarzacz płyt CD

Aby zmienić tryb na odtwarzacz płyt CD, krótko naciśnij , dopóki nie wyświetli się napis <CD>. Na wyświetlaczu pojawi się komunikat <Czytanie>, a następnie napis <Brak dysku CD>, jeśli szuflada odtwarzacza CD jest pusta.

### Odtwarzanie płyt CD

**UWAGA:** Nie można odtwarzać płyt DVD ani komputerowych płyt CD.

Naciśnij . Szuflada odtwarzacza CD zostanie otwarta i wyświetli się komunikat <Otwieram>.

Włóż płytę CD do szuflady odtwarzacza. Upewnij się, że płyta CD leży płasko w szufladzie.

Naciśnij przycisk , aby zamknąć szufladę odtwarzacza CD. Wyświetli się komunikat <Czytanie> i po krótkim opóźnieniu rozpocznie się odtwarzanie płyty CD.



## Elementy sterujące odtwarzacza płyt CD:

Podczas odtwarzania płyt CD dostępne są następujące elementy sterujące:

Krótko naciśnij przycisk **▶||**, aby odtworzyć płytę CD. Wyświetli się numer utworu i czas odtwarzania. Naciśnij ponownie przycisk, aby włączyć pauzę w odtwarzaniu płyty CD. Jeśli odtwarzanie utworu zostanie wstrzymane, czas odtwarzania będzie pulsować. Krótko naciśnij przycisk **▶▶**, aby przejść do następnego utworu. Długo naciśnij, aby przewinąć do przodu w obrębie utworu. Naciśnij **◀◀**, aby przejść do poprzedniego utworu. Długo naciśnij, aby przewinąć do tyłu w obrębie utworu. Naciśnij **■**, aby zatrzymać odtwarzanie płyty CD.

**UWAGA:** Jeśli zatrzymasz lub wstrzymasz odtwarzanie płyty CD na ok. 20 minut, System "wszystko w jednym" automatycznie przełączy się do trybu czuwania.

## Odtwarzanie zaprogramowanej sekwencji utworów

Za pomocą pilota możesz zaprogramować kolejność odtwarzania do 20 utworów na płycie CD.

**UWAGA:** Aby ustawić odtwarzanie zaprogramowanej sekwencji utworów, płyta CD musi być zatrzymana w szufladzie odtwarzacza i nie powinna być w trybie pauzy ani odtwarzania.

### W trybie CD:

W trybie CD: jeśli chcesz zaprogramować odtwarzanie płyty CD, która znajduje się w szufladzie odtwarzacza i jest zatrzymana: Naciśnij PROG, aby przejść do trybu odtwarzania zaprogramowanej sekwencji; wyświetli się komunikat <T01 P01>.

Użyj przycisku **◀◀** lub **▶▶**, aby przejść do numeru utworu, który chcesz zaprogramować do odtworzenia jako pierwszy. Naciśnij PROG, aby zatwierdzić wybór.

Teraz możesz wybrać następny utwór, który chcesz zaprogramować. Kontynuuj wybieranie kolejnych utworów w powyżej opisany sposób; maksymalnie do 20 utworów.

Naciśnij **▶||**, aby odtworzyć zaprogramowane utwory.

Aby zakończyć odtwarzanie zaprogramowanej sekwencji, naciśnij dwa razy przycisk **■**.

## Wskazówki dotyczące posługiwania się płytami kompaktowymi

- NIE WOLNO dotykać płyty CD po stronie zapisu.
- NIE WOLNO przycierać do płyty papieru, taśmy ani innych materiałów.
- Odciski palców i kurz na płycie spowodują obniżenie jakości dźwięku. Należy wycierać płytę od środka na zewnątrz za pomocą miękkiej ściereczki. Zawsze utrzymuj płytę w czystości.
- Jeśli kurzu lub śladów nie można usunąć za pomocą miękkiej ściereczki, należy przetrzeć płytę lekko zwilżoną, miękką ściereczką, a następnie wytrzeć miękką suchą ściereczką.
- NIE WOLNO stosować jakichkolwiek rozpuszczalników i środków czyszczących dostępnych w sprzedaży ani sprayu antystatycznego do winyli, ponieważ mogłyby uszkodzić płytę.
- NIE WOLNO przechowywać płyt w miejscach narażonych na bezpośrednie działanie promieni słonecznych lub w pobliżu źródeł ciepła.
- NIE WOLNO przechowywać płyt w miejscach narażonych na działanie wilgoci lub kurzu, np. w łazience lub w pobliżu nawilzacza powietrza.

## Tryb Bluetooth

Upewnij się, że System "wszystko w jednym" znajduje się w trybie Bluetooth krótko naciskając przycisk **Ⓞ** **↶**, dopóki nie wyświetli się napis <Bluetooth>. System "wszystko w jednym" rozpocznie

wyszukiwanie urządzeń Bluetooth. Upewnij się, że urządzenie obsługujące Bluetooth, z którym chcesz się połączyć, jest wykrywalne.

**UWAGA:** Jeśli to konieczne, zapoznaj się z instrukcją urządzenia, aby dodać lub skonfigurować Bluetooth.

Po znalezieniu Systemu "wszystko w jednym" zostanie ona wyświetlona w Twoim urządzeniu jako „SHARP XL-B720D”. Wybierz tę opcję, aby rozpocząć parowanie. Po zakończeniu urządzenia wyświetli komunikat <BT połączono>.

Sparowane urządzenia łączą się z System "wszystko w jednym", jeśli znajdują się w zasięgu (w promieniu 10 metrów w zasięgu wzroku). Urządzenie pozostanie sparowane z radiem, dopóki nie zdecydujesz się na jego rozłączenie.

Aby rozłączyć z Bluetooth, naciśnij i przytrzymaj przycisk **♥** przez trzy sekundy, aby usunąć sparowanie z bieżącym urządzeniem i wyszukać nowe urządzenia.

## Bezprzewodowe strumieniowanie muzyki poprzez Bluetooth

W trybie Bluetooth możesz bezprzewodowo przesyłać strumień audio przez głośnik Systemu "wszystko w jednym". Wykorzystaj elementy sterujące na sparowanym urządzeniu Bluetooth oraz na Systemu "wszystko w jednym". Dostępne elementy sterujące:

**▶||** Krótko naciśnij, aby uruchomić lub wstrzymać odtwarzanie.

**◀◀** Krótko naciśnij, aby przejść do następnego utworu. Długo naciśnij, aby przewinąć do tyłu w obrębie utworu.

**▶▶** Krótko naciśnij przycisk, aby przejść do następnego utworu. Długo naciśnij, aby przewinąć do przodu w obrębie utworu.

**■** Naciśnij przycisk, aby zatrzymać odtwarzanie.

Poziom głośności można również regulować – za pomocą Systemu "wszystko w jednym" i/lub podłączonego urządzenia.

**UWAGA:** Jeśli System "wszystko w jednym" pozostaje nieaktywna przez 20 minut lub nie jest odbierany żaden sygnał dźwiękowy, System "wszystko w jednym" automatycznie przełączy się do trybu czuwania.

W przypadku płyt Bluetooth dostępność funkcji szybkiego przewijania w przód i w tył zależy od oprogramowania odtwarzającego ścieżkę audio.

## Tryb USB

Upewnij się, że System "wszystko w jednym" znajduje się w trybie USB krótko naciskając przycisk **Ⓞ** **↶**, dopóki nie wyświetli się napis <USB>. Do wejścia USB podłącz pamięć USB z plikami MP3, które chcesz odtwarzać.

**UWAGA:** Jeśli pamięci USB nie można łatwo podłączyć do gniazda, obróć ją o 180 stopni i spróbuj ponownie. Nigdy nie podłączaj pamięci USB na siłę do gniazda ani nie próbuj wsunąć jej pod kątem, ponieważ mogłoby to doprowadzić do uszkodzenia gniazda.

**UWAGA:** Obsługiwane są pamięci USB o pojemności do 64GB z systemem plików FAT32

Podczas odtwarzania z pamięci USB dostępne są następujące elementy sterujące:

**▶||** Krótko naciśnij, aby uruchomić lub wstrzymać odtwarzanie.

**◀◀** Krótko naciśnij, aby przejść do następnego utworu. Długo naciśnij, aby przewinąć do tyłu w obrębie utworu.

**▶▶** Krótko naciśnij przycisk, aby przejść do następnego utworu. Długo naciśnij, aby przewinąć do przodu w obrębie utworu.

**■** Naciśnij przycisk, aby zatrzymać odtwarzanie.

**UWAGA:** Do poruszania się po folderach zapisanych w pamięci USB wykorzystaj przyciski **▲** i **▼** na pilocie.

## Odtwarzanie zaprogramowane

Za pomocą pilota możesz zaprogramować kolejność odtwarzania do 99 utworów z pamięci USB.

**UWAGA:** Żeby można było zaprogramować sekwencję utworów, plik

zapisany w pamięci USB nie może znajdować się w trybie pauzy, ani być w tym momencie odtwarzany.

### W trybie USB:

W trybie USB, gdy będzie podłączona pamięć USB z plikami do zaprogramowania, ale nie będzie odtwarzana ani w trybie pauzy. Naciśnij przycisk PROG, aby przejść do trybu odtwarzania zaprogramowanej sekwencji z pamięci USB; wyświetli się komunikat <T001 P01>.

Użyj przycisku ◀ lub ▶, aby przejść do numeru utworu, który chcesz zaprogramować do odtworzenia jako pierwszy. Naciśnij przycisk PROG, żeby zatwierdzić.

Teraz możesz wybrać następny utwór, który chcesz zaprogramować. Kontynuuj wybieranie kolejnych utworów w powyżej opisany sposób; w ten sposób można zaprogramować maksymalnie do 99 utworów. Naciśnij przycisk ▶|▶, żeby rozpocząć odtwarzanie zaprogramowanych utworów.

Aby zakończyć odtwarzanie zaprogramowanej sekwencji, naciśnij przycisk ■.

## Tryb AUX IN

Aby zmienić wejście AUX krótko naciśnij , dopóki nie wyświetli się napis <Wejście Aux>.

Wykorzystaj przewód połączeniowy audio 3,5 mm (spoza zestawu) w celu szybkiego i łatwego podłączenia do zewnętrznego źródła dźwięku. Podłącz jeden koniec przewodu połączeniowego audio 3,5 mm do gniazda słuchawkowego (lub wyjścia AUX) urządzenia zewnętrznego, a drugi koniec przewodu do gniazda AUX IN znajdującego się z tyłu Systemu "wszystko w jednym".

Naciśnij przycisk odtwarzania na urządzeniu zewnętrznym, aby rozpocząć odtwarzanie przez głośniki Systemu "wszystko w jednym". Aby uzyskać optymalny poziom głośności, należy ustawić poziom głośności w urządzeniu zewnętrznym i Systemu "wszystko w jednym".

**UWAGA:** Zaleca się odłączenie przewodu audio od gniazda AUX IN po zakończeniu odtwarzania dźwięku z urządzenia zewnętrznego.

## Funkcja alarmu

### Ustawienie alarmu

**UWAGA:** Przed ustawieniem alarmu należy sprawdzić, czy System "wszystko w jednym" wyświetla prawidłową godzinę i datę.

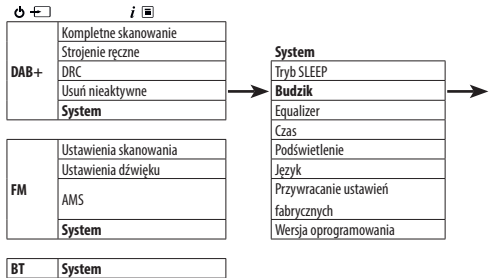

Ustawienia Alarmu 1 lub 2		
Czas	Godzina	✓
	Minuta	✓
Czas trwania	1, 5, 10, 15, 30 lub 60 minut	✓
Źródło	Budzik, DAB lub FM	✓
Częstotliwość	Codziennie, jednorazowo, dni robocze lub weekendy	✓
Poziom głośności	25–100%	✓
Budzik	Zał. lub wylt.	✓

**UWAGA:** Jeśli godzina nie zostanie ustawiona lub aktualizacja z sygnału radiowego zakończy się niepowodzeniem, podczas próby ustawienia alarmu wyświetli się komunikat <Ustaw czas>. System "wszystko w jednym" wyświetli komunikat z prośbą o ustawienie godziny. Alarm można ustawić tylko po ustawieniu godziny.



### Zatrzymanie, ustawienie drzemki lub wyłączenie alarmu

Aby zatrzymać alarm, krótko naciśnij przycisk , wyświetli się komunikat <Alarm wyłączony>. Symbol alarmu pozostanie na wyświetlaczu i alarm uruchomi się ponownie następnego dnia o tej samej godzinie, o ile nie został ustawiony na <Jeden raz>.

Aby ustawić drzemkę, naciśnij ✓. Wyświetli się komunikat <Drzemka>, a następnie rozpocznie się 10-minutowe odliczanie. Po zakończeniu odliczania alarm włączy się ponownie. Możesz przerwać drzemkę naciskając ✓. Wyświetli się komunikat <Alarm wyłączony>.

Aby wyłączyć alarm, postępuj zgodnie ze wskazówkami podanymi w sekcji „Ustawienie alarmu” i wybierz opcję <Wylt.>.

### Wyłącznik czasowy

Wykorzystując wyłącznik czasowy możesz ustawić System "wszystko w jednym", aby automatycznie przelazła się do trybu czuwania. Dostępne opcje: <Wylt.>, <15>, <30>, <45>, <60> i <90> minut. Aby to wykonać, długo naciśnij przycisk . Użyj ◀ ✓ ▶ do przewijania i wybierz <System> / <Czuwanie>. Użyj ◀ ✓ ▶ do przewijania i wybierz swoje preferencje. Wyświetli się napis .

## Czas wygaszenia podświetlenia wyświetlacza

Aby ustawić czas wygaszenia podświetlenia wyświetlacza, długo naciśnij przycisk **i** [☰]. Użyj **◀** **▶** do przewijania i wybierz **<System>** / **<Podświetlenie>** / **<Czas wygaszenia>**. Przeźwiń dostępne opcje czasu wygaszenia podświetlenia wyświetlacza. Aktualne ustawienie będzie oznaczone gwiazdką (\*) na wyświetlaczu. Naciśnij **✓**, aby wybrać. Podobnie użyj **◀** **▶** do zmiany ustawień jasności podświetlenia wybierając opcję **<Wygaszenie>** lub **<Podczas pracy>**. Dostępne są trzy opcje: **<Wysoki>**, **<Średni>** i **<Niski>**.

## Język wyświetlacza

Aby zmienić język wyświetlacza, długo naciśnij przycisk **i** [☰]. Użyj **◀** **▶** do przewijania i wybierz **<System>** / **<Język>**. Użyj **◀** **▶** do przewijania i wybierz preferowany język. Dostępnych jest siedem opcji: angielski, francuski, niemiecki, włoski, hiszpański, polski i niderlandzki. Aktualne ustawienie języka będzie oznaczone gwiazdką (\*) na wyświetlaczu.

## Wersja oprogramowania

Aby sprawdzić wersję oprogramowania Systemu "wszystko w jednym", długo naciśnij **i** [☰]. Użyj **◀** **▶** do przewijania i wybierz **<System>** / **<Wersja oprogramowania>**. Wyświetli się wersja oprogramowania.

## Przywracanie ustawień fabrycznych

Możesz zresetować System "wszystko w jednym", aby przywrócić oryginalne ustawienia fabryczne.

**UWAGA:** Jeśli zresetujesz System "wszystko w jednym", zapisane stacje zostaną usunięte, a sparowanie każdego podłączonego urządzenia Bluetooth również zostanie usunięte.

Długo naciśnij przycisk **i** [☰]. Użyj **◀** **▶** do przewijania i wybierz **<System>** / **<Ustawienia fabryczne>**. Wyświetli się komunikat **<Ustaw fabryczne? <Nie> Tak>**. Użyj **◀** **▶** do przewijania i wybierz opcję **<Tak>**. Wyświetli się komunikat **<Wznawianie...>**. Po kilku sekundach na wyświetlaczu pojawi się napis **<SHARP sharpconsumer.eu>**, a radio przełączy się do trybu czuwania.

## Rozwiązywanie problemów

### Brak dźwięku lub zasilania:

- Wyreguluj poziom głośności.
- Sprawdź, czy przewód zasilający jest podłączony i czy System "wszystko w jednym" nie została przełączona do trybu czuwania.
- Jeśli podłączysz słuchawki, dźwięk będzie przez nie emitowany. Odłącz słuchawki, aby słuchać dźwięku emitowanego przez głośniki Systemu "wszystko w jednym".
- Upewnij się, że urządzenie zostało przełączone do odpowiedniego trybu i korzystasz z funkcji sterowania odpowiednich do danego trybu.
- Jeśli korzystasz z urządzenia podłączonego poprzez Bluetooth lub zewnętrznego źródła dźwięku podłączonego do gniazda AUX IN, zwiększ poziom głośności w urządzeniu zewnętrznym i Systemu "wszystko w jednym".

### Jeśli odbiór sygnału radiowego jest słaby:

Upewnij się, że antena została wysunięta w pełnym zakresie. Ponownie przeprowadź skanowanie stacji radiowych, zapoznaj się z opisami w odpowiednich sekcjach „Skanowanie stacji DAB” i/Lub „Dostrojenie do stacji FM”. Spróbuj przenieść System "wszystko w jednym" w inne miejsce, aby sprawdzić czy odbiór się poprawił. Sprawdź, czy w pobliżu Systemu "wszystko w jednym" nie znajdują się inne urządzenia elektryczne. Mogą powodować zakłócenia sygnału radiowego.

### Jeśli płyty CD nie można odtwarzać:

- Sprawdź, czy tryb CD jest aktywny.

- Wsuń płytę CD i sprawdź, czy nie jest porysowana lub uszkodzona, ponieważ nie będzie można jej odtworzyć.
- Sprawdź, czy używasz oryginalnej płyty audio CD, a nie kopii. Jeśli płyta CD nie jest oryginalna, odtwarzanie może nie być obsługiwane (w zależności od używanego typu płyty CD i plików audio).

### Jeśli nie jest możliwe sparowanie z urządzeniem Bluetooth:

Sprawdź, czy tryb Bluetooth jest aktywny. Upewnij się, że znajdujesz się w promieniu 10 metrów od Systemu "wszystko w jednym", aby korzystać z funkcji Bluetooth. Odsuń System "wszystko w jednym" i urządzenia Bluetooth od innych urządzeń Bluetooth/elektrycznych. Jeśli to możliwe, wyłącz inne urządzenia Bluetooth znajdujące się w pobliżu lub wyłącz w nich funkcję Bluetooth.

### Jeśli przyciski funkcyjne nie reagują:

- Sprawdź, czy główne zasilanie jest podłączone z tyłu Systemu "wszystko w jednym". Krótko naciśnij przycisk **⏻** **⏮** (włączenia zasilania/wyboru trybu).
- Spróbuj przywrócić ustawieniom wartości fabryczne. Zapoznaj się z sekcją „Ustawienia fabryczne”.

**UWAGA:** Wszystkie ustawienia, w tym lista stacji radiowych, podłączone urządzenia Bluetooth i wszystkie zaprogramowane stacje, zostaną usunięte po przywróceniu ustawień fabrycznych.

## Важные инструкции по технике безопасности

**Соблюдайте все инструкции по технике безопасности и примите во внимание все предупреждающие сообщения. Сохраните данное руководство для использования в будущем.**



Данный символ указывает пользователю на необходимость ознакомления с указаниями по технике безопасности, эксплуатации и техническому обслуживанию, которые содержатся далее в настоящем руководстве по эксплуатации.



Относится к оборудованию класса II. Данный символ указывает, что изделие оснащено двойной системой изоляции и не требует безопасного подключения к электрическому заземлению (земле).



Относится к переменному току (AC). Данный символ указывает, что отмеченное символом номинальное напряжение является напряжением переменного тока.



Относится к переменному току (DC). Данный символ указывает, что отмеченное символом номинальное напряжение является напряжением постоянного тока.



Только для применения в помещении



Обозначение уровня энергоэффективности VI

Полярность силового разъема постоянного тока

Грозы и молнии

- Грозы представляют опасность для всех электроприборов. Удар молнии в сетевой или антенный кабель может привести к повреждению изделия, даже если оно выключено. Перед грозой следует отключать от изделия все кабели и разъемы.

Кабель питания

- Не допускайте повреждения шнура питания, не растягивайте и не перегибайте его, не ставьте на него тяжелые предметы.

Повреждение

- Распаковав устройство, осмотрите его, чтобы убедиться в отсутствии повреждений. Если оно имеет какие-либо повреждения, не приступайте к эксплуатации изделия, а обратитесь к продавцу.

Техническое обслуживание

- Прежде чем приступать к очистке изделия, отключите шнур питания от источника энергии. Для очистки внешней поверхности устройства используйте мягкую и чистую ватную салфетку. Никогда не очищайте еще с помощью химических или моющих средств.

Обслуживание и ремонт

- Данное изделие не содержит компонентов, техническое обслуживание которых пользователь может осуществлять самостоятельно. Контакт с некоторыми частями внутри устройства может представлять опасность для жизни. В случае возникновения неисправностей следует связаться с производителем или представителем авторизованного сервисного центра. Гарантия производителя не распространяется на неисправности, возникшие вследствие проведения ремонта не уполномоченными третьими лицами.

Силовой адаптер

- Если система не будет использоваться в течение длительного времени, рекомендуется выключить ее и извлечь вилку питания переменным током из настенной розетки.
- Используйте только входящий в комплект сетевой адаптер, поскольку невыполнение данного условия может привести к возникновению угрозы безопасности и/или повреждению устройства.

## Предостережения

Безопасность детей

- В процессе использования изделия всегда соблюдайте основные правила техники безопасности, особенно в присутствии детей. Дети должны находиться под надзором, чтобы они не могли играть с изделием.

Расположение

- Изделие следует размещать на устойчивом основании, не допускающая свисания изделия или его отдельных частей.

Вентиляция

- Для надежного функционирования изделия необходима вентиляция, предотвращающая его перегрев. Она обеспечивается щелями и отверстиями в корпусе изделия, и перекрывать или накрывать их нельзя. Оставьте вокруг изделия зазор шириной не менее 5 см для обеспечения надлежащей вентиляции. Не позволяйте никому, особенно детям, вставлять посторонние предметы в порты, слоты и прочие отверстия в корпусе устройства, поскольку это может привести к поражению электрическим током.

Источники тепла и рабочая температура

- Нужно устанавливать изделие рядом с источниками тепла, например радиаторами, обогревателями, печами или другими устройствами (включая усилители), вырабатывающими тепло. Не допускайте попадания на изделие прямых солнечных лучей.

Открытый огонь

- Во избежание риска возгорания, не ставьте рядом с изделием свечи или иные источники открытого огня.

Вода, влага и попадание жидкости

- Во избежание риска возгорания или поражения электрическим током, не допускайте попадания на изделие капель осадков, воды или влаги. Не ставьте на изделие или рядом с ним предметы, наполненные жидкостями.

## Батарейки

Установка

- Используйте только указанные батарейки. Вставляя батарейки, обращайте внимание на полярность. Использование одновременно батареек разных типов или старые и новые батарейки категорически запрещено.

Эксплуатация и техническое обслуживание

- Не подвергайте батарейки воздействию высоких температур, например в области воздействия прямых солнечных лучей. Если изделие не будет использоваться в течение длительного периода (свыше одного месяца), во избежание протекания батареек выньте их из изделия. Если батарейки протекли, вытрите внутреннюю часть батарейного отсека и замените батарейки новыми.

Безопасность детей

- Батарейный отсек должен быть всегда закрыт, а его крышка должна быть зафиксирована.
- Батарейки может легко проглотить ребенок; это может привести к возникновению тяжелых внутренних ожогов и смерти. Держите батарейки в недоступном для детей месте. Если имеются основания предполагать, что проглочена батарейка, немедленно обратитесь за медицинской помощью.

Условия окружающей среды

- Не допускайте попадания батареек в места с низким давлением воздуха или высокой температурой: это может привести к взрыву или утечке воспламеняемой жидкости или газа.

Утилизация

- При утилизации батареек следует соблюдать указания, изложенные в настоящем руководстве (см. раздел "Утилизация оборудования и батареек"). Не бросайте в огонь, не разбирайте и не пытайтесь повторно зарядить обычные батарейки. Они могут протечь или взорваться.

## Утилизация оборудования и батареек

Информация для пользователей, относящаяся к утилизации старого оборудования и использованных батареек.



Данный символ обозначает, что на входящие в состав изделия батарейки распространяется действие Директивы ЕС 2013/56/EU, которая запрещает их утилизацию вместе с обычными бытовыми отходами. Буквы Cd, Hg и Pb под символом мусорного контейнера указывают на содержание в батарейках кадмия (Cd), ртути (Hg) и свинца (Pb).



Данный символ обозначает, что на изделии распространяется действие Директивы ЕС 2012/19/EU, которая запрещает его утилизацию в свалку вместе с обычными бытовыми отходами.



Данный символ обозначает, что при проектировании и изготовлении изделия предусмотрена возможность его повторного использования и переработки.

- Данные символы, нанесенные на изделия, упаковку и (или) сопроводительную документацию, обозначают, что использованные электрические и электронные изделия нельзя выбрасывать вместе с обычными бытовыми отходами. Для получения подробной информации о порядке и возможных местах экологически безопасной утилизации этих изделий бытовым потребителям следует обращаться либо в торговую точку, в которой они были приобретены, либо в местные органы власти.

### ВНИМАНИЕ:

- Приборы со встроенным CD-плеером отмечены данной этикеткой с предупреждением.
- Данное изделие относится к лазерным устройствам 1 класса. В нем используется видимый лазерный луч, который способен в случае неправильного расположения подвергнуть кого-либо риску воздействия вредного излучения. Пользуясь проигрывателем, беспрекословно соблюдайте указания, содержащиеся в руководстве по эксплуатации. Когда устройство включено в электрическую розетку, не заглядывайте вовнутрь, пытайтесь расположить его отверстия поближе к глазам.
- Несоблюдение данной инструкции при использовании элементов управления, настроек или выполнении процедур может привести к получению вредной дозы облучения.
- Не вскрывайте устройство и не ремонтируйте его самостоятельно.



## Заявление о соответствии требованиям для получения маркировки CE и UKCA:

- Настоящим компания Sharp Consumer Electronics Poland sp. z o.o. заявляет, что данное аудиоустройство соответствует обязательным требованиям и прочим важным положениям Директивы ЕС по радиооборудованию 2014/53/EU и Директивы Великобритании в отношении радиооборудования от 2017 года.
- Для ознакомления с полным текстом Декларации о соответствии требованиям для получения маркировки CE и UKCA перейдите на сайт [sharpconsumer.eu](http://sharpconsumer.eu), откройте раздел загрузки для вашей модели и выберите документ «CE Statements».

## Содержимое коробки

- Система «все-в-одном» Hi-Fi DAB+/FM «Токио» XL-B720D
- Пульт ДУ (с батарейками)
- Антенна
- Адаптер питания
- Документация пользователя

## Элементы управления

(См. 1 на странице 1).

1. Дисплей с подсветкой
2. Питание/режим
  - Кратковременное нажатие: включение питания
  - Кратковременное нажатие: изменение режима
  - Продолжительное нажатие: режим ожидания
3. Info/Menu
  - Кратковременное нажатие: информация о станции
  - Продолжительное нажатие: вход в пункт меню

В меню:

  - кратковременное нажатие — возврат к предыдущим пунктам меню.
  - продолжительное нажатие — выход из меню.
4. Предварительно настроенные (20 DAB/20 FM) в режиме DAB+/FM.
  - Кратковременное нажатие: вызов предварительно настроенных станций
  - Продолжительное нажатие: сохранение станции











В режиме Bluetooth: Продолжительное нажатие — отключение текущего устройства и поиск новых устройств







В режиме CD: Продолжительное нажатие — переход в режим воспроизведения в заданной последовательности (20 записей)
5.
  - Кратковременное нажатие:
    - В режиме DAB: перемещение вверх в списке радиостанций DAB
    - В режиме FM: снижение частоты на 0,05 МГц
    - В режимах Bluetooth, CD и USB: предыдущая запись
    - В меню: переход влево.
  - Продолжительное нажатие:
    - В режиме FM: поиск станций со снижением частоты.
    - В режиме CD/USB: перематывание назад в пределах одной записи.
6.
  - В режиме Bluetooth/CD/USB:
    - Кратковременное нажатие — воспроизведение/пауза
7.
  - Кратковременное нажатие:
    - В режиме DAB: перемещение вниз в списке радиостанций DAB
    - В режиме FM: Кратковременное нажатие — увеличение частоты на 0,05 МГц; продолжительное нажатие — поиск станций с повышением частоты
    - Режим Bluetooth/CD/USB: следующая запись
    - В меню: переход вправо.
  - Продолжительное нажатие:
    - В режиме FM: поиск станций с повышением частоты
    - В режиме CD/USB: быстрая перематка вперед в пределах одной записи

8. ■ В режиме CD/USB: кратковременное нажатие — остановка. В режиме CD: двойное кратковременное нажатие — отмена воспроизведения в запрограммированном порядке.
9. ▲ В режиме CD/DAB+/FM/USB/Aux-in:
- кратковременное нажатие — открытие лотка компакт-диска;
  - повторное нажатие — закрытие лотка компакт-диска.
10. ◀▶ Вращающаяся ручка регулирования громкости, перепада и выбора:
- Вращение: регулировка громкости
  - Вращение во время пользования меню или при выборе предварительно настроенных станций: выбор пункта меню или номера предварительно настроенной станции
  - Кратковременное нажатие: выбор отображаемой радиостанции/частоты, пункта меню или номера предварительно настроенной станции
  - При срабатывании будильника в режиме ожидания: короткое нажатие приводит к отсрочке сигнала будильника на 10 минут.
11. Разъем для наушников
12. USB вход
13. Вход Aux in
14. Вход питания
15. Антенный вход

## Пульт дистанционного управления

(См.  2 на странице 2).

1.  служит для включения или перехода в режим ожидания.
2.  служит для выключения звука. Чтобы восстановить звук, можно повторно нажать эту кнопку либо нажать  +/-.
3.  Предварительно настроенные станции (20 DAB/20 FM) В режиме DAB+/FM:
  - Кратковременное нажатие: Вызов предварительно настроенных станций.
  - Продолжительное нажатие: Сохранение станции.
 В режиме Bluetooth: Продолжительное нажатие: отключение текущего устройства и поиск новых устройств.
4.  Menu (Меню): переход к пунктам меню.
5.  Info (Информация): переход к различным вариантам доступной информации.
6.  Радио DAB+/FM: однократное нажатие — переход в режим DAB+, повторное нажатие — переход в режим FM.
7.  Кратковременное нажатие — переход в режим Bluetooth. Продолжительное нажатие — отключение от подключенного устройства.
8.  Однократное нажатие — смена источника аудиосигнала на CD.
9.  Однократное нажатие — смена источника аудиосигнала на AUX. Повторное нажатие — смена источника аудиосигнала на USB.
10. EQ Equaliser (Эквалайзер): Кратковременно нажимая кнопку, можно выбрать различные шаблоны эквалайзера.
11. LOUD Компенсация громкости усиливает звук на низких и высоких частотах во время прослушивания на малой громкости.
12. DIM Кратковременно нажимая эту кнопку, можно выбрать нужный уровень яркости: высокий, средний или низкий.

13. ■ ▲ В режиме CD/USB нажатие этой кнопки позволяет остановить воспроизведение. Повторное ее нажатие приводит к открытию/закрытию лотка компакт-дисков.
14. ▲
  - В режиме DAB: перемещение вверх в списке радиостанций DAB.
  - В режиме FM: снижение частоты на 0,05 МГц.
  - В меню: переход к другим пунктам меню.
15.  Выбор/Воспроизведение/Пауза. Когда звучит сигнал будильника, нажатие этой кнопки позволяет задержать его сигнал.
16.  Кратковременное нажатие этой кнопки позволяет выбрать следующую запись или станцию, а продолжительное — быстро перемотать запись вперед или искать станцию с увеличением частоты.
17.  Кратковременное нажатие этой кнопки позволяет выбрать предыдущую запись или станцию, а продолжительное — быстро перемотать запись назад или искать станцию с уменьшением частоты.
18. ▼
  - В меню: переход к другим пунктам меню.
  - В режиме DAB: перемещение вниз в списке радиостанций DAB.
  - В режиме FM: повышение частоты на 0,05 МГц.
19.  Repeat (Повтор): В режиме CD/USB: нажимая эту кнопку, можно выбрать нужный вариант повтора: повтор текущей записи, повтор всех записей или без повтора.
20.  Shuffle (Случайный порядок): В режиме CD/USB: включение/выключение воспроизведения в случайном порядке.
21. PROG В режиме CD: данная кнопка позволяет запрограммировать порядок воспроизведения.
22. INTRO В режиме CD: однократное нажатие приводит к воспроизведению первых 10 секунд каждой записи на компакт-диске. Повторное нажатие приводит к полному воспроизведению текущей записи.
23. Bass +/- (НЧ +/-): регулирование уровня низких частот.
24. Volume +/- (Громкость +/-): регулирование громкости.
25. Treble +/- (ВЧ +/-): регулирование уровня высоких частот.
26. Цифровые кнопки (0–9): используется для выбора записи или сохраненной станции.
27.  Alarm (Будильник): настройка будильника 1 или 2. В режиме ожидания служит для включения и выключения будильника.
28.  Sleep timer (Таймер выключения): Кратковременно нажимая кнопку, можно выбрать различные варианты таймера выключения.

## Использование системы Hi-Fi «все в одном» DAB+/FM

### Соединение

**ПРИМЕЧАНИЕ.** В комплект Система «все-в-одном» входит адаптер питания. Выберите и установите на адаптер питания подходящую двух- или трехконтактную штекерную деталь: она должна соответствовать конструкции электрических розеток в стране, где будет использоваться изделие.

Для обеспечения наилучшего возможного радиоприема и качества сигнала включите антенну в гнездо на задней стенке Система «все-в-одном».

Вставив разъем адаптера питания в гнездо питания на задней стенке Система «все-в-одном», а сам адаптер питания — в электророзетку, включите Система «все-в-одном». Система «все-в-одном» включится, и на дисплее появится надпись: <SHARP sharpconsumer.eu>; после

этого Система «все-в-одном» перейдет в режим ожидания.

**ПРИМЕЧАНИЕ.** Если не указано иначе, в описанных здесь процессах используются элементы управления основного блока. Управление с помощью пульта дистанционного управления описано в разделе «Пульт дистанционного управления».



## Первоначальная настройка

Для обеспечения наилучшего радиосигнала во время поиска радиостанций вытяните антенну.

Включите Система «все-в-одном», кратковременно нажав кнопку . Начнется автоматический поиск станций DAB. Ход поиска и количество обнаруженных станций отображается индикатором степени выполнения.

Завершив поиск, Система «все-в-одном» выберет первую доступную станцию. По умолчанию, названия станций в списке упорядочены в порядке возрастания: сначала числа, затем буквы.



**ПРИМЕЧАНИЕ.** Список радиостанций DAB хранится в памяти; при следующем включении Система «все-в-одном» поиск станций не осуществляется.



Для прокрутки списка доступных станций следует кратковременно нажать кнопки  или . Чтобы выбрать отображенную станцию, следует кратковременно нажать кнопку . Настройка Система «все-в-одном» на выбранную станцию сопровождается кратковременной задержкой.

## Время и дата

Время и дата автоматически согласуются с данными, передаваемыми службой DAB в 24-часовом формате.

Чтобы установить время и дату вручную, следует прежде всего включить радио. Продолжительным нажатием кнопки  откройте меню.

Нажимая кнопку , выберите пункт **<System>** / **<Time>** / **<Set Time/Date>**. На дисплее появится надпись **<Set time>** и четыре мигающих цифры; задайте количество часов и минут, нажимая кнопку . На дисплее появится надпись **<Set date>** и мигающие цифры даты; задайте день, месяц и год, нажимая кнопку . После подтверждения года на дисплее появится надпись **<Time Saved>**, и устройство вернется в меню **<Set Time/Date>**.



Формат времени и даты, а также параметры автоматического обновления можно изменить, нажимая кнопку . Выйдите из меню, кратковременно нажав кнопку .

## Изменение режима

Кратковременно нажимая кнопку , можно выбрать режим **<DAB+>**, **<FM>**, **<Bluetooth>**, **<CD>**, **<USB>** и **<Aux in>**. Изменение режима подтверждается сообщением на экране.

## Настройки эквалайзера (EQ)

Предварительно заданные настройки эквалайзера позволяют настроить звучание Система «все-в-одном».

Нажмите и удерживайте кнопку . Нажимая кнопку , найдите пункт **<System>** / **<Equaliser>**. Выберите нужный шаблон эквалайзера EQ: **<Flat>**, **<Classic>**, **<Jazz>**, **<Pop>**, **<Rock>**, **<Voice>**, **<Movie>**, **<Music>**, **<Dance>**, **<Sport>** или **<My EQ...>**.

Выйдите из меню, кратковременно нажав кнопку .



## Использование наушников

Наушники с разъемом 3,5 мм (не входят в комплект) можно включить в гнездо для наушников. После подключения наушников звук будет слышен только в них.



**ПРИМЕЧАНИЕ.** Громкость всегда должна находиться в разумных пределах.

## Режим DAB-радио

### Выбор режима DAB-радио

Кратковременно нажимайте кнопку  , пока на экране не появится надпись **<DAB+>**. При первом использовании Система «все-в-одном» или при отсутствии станций в списке она автоматически начинает поиск радиостанций DAB. Ход поиска и количество обнаруженных станций отображается индикатором степени выполнения. Если перед выключением Система «все-в-одном» происходило прослушивание станции DAB, при последующем включении она возобновит прием той же станции.



### Изменение станций DAB

Пользуясь кнопками  и , прокручивайте список доступных станций. Когда на экране будет появиться название нужной станции, выберите ее, нажав кнопку . Настройка на выбранную станцию сопровождается кратковременной задержкой.

### Поиск станций DAB

К радиовещанию в формате DAB регулярно присоединяются новые радиостанции и появляются новые службы. Чтобы в памяти Система «все-в-одном» всегда был актуальный список станций, следует регулярно выполнять ручной поиск станций.



### В режиме DAB:

Нажмите и придержите кнопку . Нажимая кнопку , найдите и выберите пункт **<Full Scan>**. На дисплее появится новое сообщение: **<Scanning...>**. Ход поиска и количество обнаруженных станций отображается индикатором степени выполнения.

### Удаление станций DAB

Станции DAB, прием которых в вашем регионе невозможен, можно удалить из списка. Такие станции в списке помечены значком **<?>** в начале названия.



### В режиме DAB:

Нажмите и придержите кнопку . Нажимая кнопку , найдите и выберите пункт **<Prune>**. На дисплее появится запрос: **<Prune? <No> Yes>**. Нажав кнопку , выберите ответ **<Yes>**. Станции, названия которых начинаются с **<?>**, больше отображаться не будут.

### Сохранение в памяти новой станции DAB

В памяти Система «все-в-одном» может храниться до 20 DAB-станций, что позволяет быстро переключать ее на любимые станции.



**ПРИМЕЧАНИЕ.** При сохранении в памяти станций DAB не происходит перезапись FM-станций.

Настройте Система «все-в-одном» на DAB-станцию, которую нужно сохранить в памяти. Нажмите и придержите кнопку , пока на дисплее не появится сообщение **<Preset Store <1>(Empty)>**. Нажимая кнопки , найдите номер (1 – 20), под которым хотите сохранить текущую станцию. Выберите его, нажав кнопку . На дисплее появится подтверждающее сообщение: **<Preset X stored>**, где «X» — номер записи в памяти (1-20).

**ПРИМЕЧАНИЕ.** Если под выбранным номером уже сохранена какая-либо DAB-станция, при сохранении новой станции старые данные стираются.

### Выбор предварительно настроенной станции DAB

#### В режиме DAB:

Кратковременно нажмите кнопку . На дисплее появится сообщение: **<Preset Recall <1>>** с указанием названия станции, записанной в соответствующем блоке памяти, или **<(Empty)>**, если в этом блоке не записана ни одна станция. Нажимая кнопку , найдите и выберите станцию, которую хотите слушать (1-20).

## Отображение информации DAB

При прослушивании станции DAB можно изменить появляющуюся на дисплее информацию. Вещатель передает в эфир несколько видов информации. Последовательно нажимая кнопку **i** , выберите один из вариантов информации:

- **Dynamic label segment (DLS)** – текст бегущей строки, предоставляемый вещателем. Он может содержать имена исполнителей, названия произведений, контактные данные радиостанции и т. д..
- **Устойчивость сигнала** – при минимальной устойчивости сигнала, обеспечивающей приемлемое качество звучания, на экране отображается пустой квадрат . Действительная устойчивость принимаемого сигнала отображается рядом темных прямоугольников.
- **Program type (PTY)** – например, "Rock", "Pop", "Talk" или "News".
- **Multiplex name** – отображает вещательную зону и группу радиостанций на этой частоте, например BBC National DAB, Digital 1 Network
- **Channel and frequency** – например, "12B 225.648 MHz"
- **Signal error** – отображается в виде числа в пределах от 0 до 99. Для удовлетворительного прослушивания радиостанции необходимо, чтобы уровень ошибок сигнала был менее 30. Улучшить качество приема можно, изменив положение антенны или переместив радиоприемник в другое место.
- **Signal information** – скорость передачи сигнала.
- **Time**
- **Дата**

## Управление динамическим диапазоном (DRC)

Данные о DRC передают лишь некоторые вещатели. DRC используется для ограничения различия в громкости между самыми громкими и самыми тихими звуками. Например, если установить максимальное значение DRC, то тихие звуки будут усиливаться, а громкие — ослабляться. Это улучшает слышимость передачи в условиях сильного шума.

Существует 3 уровня сжатия:

- **<DRC off>** — без сжатия. Это настройка по умолчанию.
- **<DRC low>** — средний уровень сжатия.
- **<DRC high>** — максимальное сжатие.

В режиме DAB нажмите и придержите кнопку **i** . Нажимая кнопку **◀ ✓ ▶**, найдите и выберите пункт **<DRC>**, после чего выберите нужный вариант.

**ПРИМЕЧАНИЕ.** Текущая настройка DRC помечается на дисплее "звездочкой" (\*).

## Режим FM-радио

Чтобы перевести Система «все-в-одном» в режим FM-радио, нажмите кнопку  до появления на дисплее надписи **<FM>**. Если перед выключением Система «все-в-одном» происходило прослушивание FM-станции, при последующем включении она возобновит прием той же станции.

### Настройка на FM-станцию

При продолжительном нажатии кнопки **◀◀** или **▶▶** осуществляется сканирование частотного диапазона с увеличением или с уменьшением частоты, соответственно. Радиоприемник начнет поиск радиосигнала и остановит его на первой же обнаруженной радиостанции. При кратковременном нажатии кнопки **◀◀** или **▶▶** происходит изменение частоты принимаемого сигнала с шагом 0,05 МГц.

**ПРИМЕЧАНИЕ.** Если прием слабый, измените положение антенны или перенесите Система «все-в-одном» в другое место.

## Изменение настройки поиска

В режиме FM:

При продолжительном нажатии кнопки **i**  отображается надпись **<Scan setting>**. Нажмите кнопку **✓**.

Можно выбрать один из двух вариантов:

- **<Strong stations>** — поиск приостанавливается только при обнаружении устойчивого сигнала, при котором обеспечивается улучшенное качество звучания. При использовании этого варианта существует возможность пропуска нужной радиостанции.
- **<All stations>** — поиск приостанавливается на каждой обнаруженной станции, даже если ее сигнал неустойчив.

Нажимая кнопку **◀ ✓ ▶**, найдите и выберите один из предлагаемых вариантов.

**ПРИМЕЧАНИЕ.** Текущая настройка поиска помечается на дисплее "звездочкой" (\*).

## Режим звучания

Система «все-в-одном» автоматически выбирает режим моно или стерео в зависимости от качества принимаемого сигнала, но режим звучания можно выбрать также произвольно вручную.

**ПРИМЕЧАНИЕ.** Режим стерео может быть полезен при использовании наушников.

Нажмите и удерживайте кнопку **i** . Вращая ручку, перейдите к пункту **<Audio setting>**. Нажмите ручку, чтобы выбрать этот пункт.

Выберите настройку **<Forced mono>** или **<Stereo allowed>**. Текущая настройка помечается на дисплее "звездочкой" (\*).

Подтвердите выбор, нажав кнопку **◀ ✓ ▶**.

Выйдите из меню, кратковременно нажав кнопку **i** .

## Сохранение в памяти новой FM-станции

В памяти Система «все-в-одном» может храниться до 20 FM-станций, что позволяет быстро переключать ее на любимые станции.

**ПРИМЕЧАНИЕ.** При сохранении в памяти FM-станций не происходит перезапись станций DAB.

Настройте Система «все-в-одном» на FM-станцию, которую хотите сохранить в памяти. Нажмите и придержите кнопку , пока на дисплее не появится сообщение **<Preset Store <1:(Empty)>>**. Нажимая кнопку **◀ ✓ ▶**, найдите и выберите номер (1 – 20), под которым хотите сохранить текущую станцию. На дисплее появится подтверждающее сообщение: **<Preset X stored>**, где **X** — номер записи в памяти (1–20).

**ПРИМЕЧАНИЕ.** Если под выбранным номером уже сохранена какая-либо FM-станция, при сохранении новой станции старые данные стираются.

## Функция автосохранения (AMS)

Сохранить в памяти FM-радиостанцию можно также с помощью функции автосохранения (AMS). В режиме FM нажмите и придержите кнопку **i** . Нажимая кнопку **◀ ✓ ▶**, найдите и выберите пункт **<AMS>**. Система «все-в-одном» отслеживает частотный диапазон FM и автоматически сохранит обнаруженные радиостанции в соответствующих блоках памяти.

**ПРИМЕЧАНИЕ.** Выполнив действия, описанные выше в разделе "Сохранение в памяти новой FM-станции", можно перезаписать станции, сохраненные в памяти с использованием функции AMS.

## Выбор предварительно настроенной FM-станции

В режиме FM:

Кратковременно нажмите кнопку . На дисплее появится сообщение: **<Preset Recall <1:;>>** с указанием названия станции, записанной



в соответствующем блоке памяти, или <(Empty)>, если в этом блоке не записана ни одна станция. Нажимая кнопку ◀ ✓ ▶, найдите и выберите станцию, которую хотите слушать (1-20).

## Отображение информации FM

При прослушивании FM-станции можно изменить информацию, появляющуюся во второй строке дисплея. Последовательно нажимая кнопку **i** [i], выберите один из вариантов информации:

- Radiotext (RT) – бегущая строка с информацией, которую предоставляет вещатель. Он может содержать имена исполнителей, названия произведений, контактные данные радиостанции и т. д..
- Program Type (PTY) – например, "Rock", "Pop", "Talk" или "News".
- Название станции или частота – например, BBC R4, 93.30MHz
- Time
- Дата

## CD-проигрыватель

Чтобы перейти к CD-проигрывателю, кратковременно нажимайте кнопку **⏮** [CD] до пункта <CD>. На дисплее появится надпись <Reading>, а затем <No disc>, если в лотке нет компакт-диска.

### Воспроизведения с компакт-диска

**ПРИМЕЧАНИЕ.** Воспроизводить DVD или компьютерные компакт-диски невозможно.

Нажмите кнопку **▲**. Лоток для компакт-диска откроется, и на дисплее появится надпись <Open>.

Положите компакт-диск в лоток. Убедитесь в том, что диск в лотке лежит ровно, без перекоса.

Нажмите кнопку **▲**, чтобы закрыть лоток для компакт-диска. На дисплее появится надпись <Reading>, и через некоторое время начнется воспроизведение с компакт-диска.

### Управления воспроизведением с компакт-диска:

Во время воспроизведения с компакт-диска можно пользоваться такими элементами управления:

▶▶▶ Кратковременное нажатие приводит к воспроизведению с компакт-диска. На дисплее отображается номер записи и текущее время воспроизведения. Чтобы приостановить воспроизведение, нажмите кнопку еще раз. Пока воспроизведение приостановлено, время воспроизведения на дисплее будет мигать.

▶▶▶ Кратковременное нажатие вызывает переход к следующей записи. Продолжительное нажатие приводит к перематыванию записи вперед.

◀◀◀ Кратковременное нажатие вызывает переход к предыдущей записи. Продолжительное нажатие приводит к перематыванию записи назад.

■ Нажатие этой кнопки приводит к прекращению воспроизведения с компакт-диска.

**ПРИМЕЧАНИЕ.** Прекращение или приостановка воспроизведения с компакт-диска примерно на 20 минут приводит к автоматическому переходу Система «все-в-одном» в режим ожидания.

### Воспроизведения в запрограммированном порядке

Пользуясь пультом дистанционного управления, можно запрограммировать порядок воспроизведения с компакт-диска, который может содержать до 20 записей.

**ПРИМЕЧАНИЕ.** Во время программирования порядка воспроизведения компакт-диск должен быть остановлен; он должен находиться в лотке; программирование не может происходить, когда воспроизведение выполняется или приостановлено.

### В режиме CD:

Когда Система «все-в-одном» находится в режиме CD, а компакт-диск, воспроизведение с которого нужно запрограммировать, находится в лотке и воспроизведение с него прекращено, следует выполнить такие действия:

Нажмите кнопку PROG, чтобы перейти в режим программирования воспроизведения с компакт-диска. На дисплее появится надпись <T01 P01>.

Нажимая кнопки ◀◀ или ▶▶, перейдите к номеру записи, которую надо воспроизвести первой. Нажмите кнопку PROG, чтобы подтвердить выбор.

После этого можно будет выбрать вторую запись, которую запрограммировали включить в программу. Продолжайте действовать в том же порядке, добавляйте к программе следующие записи. Программа может содержать всего до 20 записей.

Для запрограммированных записей следует нажать кнопку ▶▶. Чтобы выйти из режима воспроизведения в запрограммированном порядке, следует дважды нажать кнопку ■.

### Правила обращения с компакт-дисками

- Прикасаться к рабочей поверхности компакт-диска запрещено.
- Прикреплять к компакт-диску бумагу, лентку или какие-либо иные материалы запрещено.
- Отпечатки пальцев и пыль на поверхности диска приводят к его порче. Протирать диск следует мягкой тканью в направлении от центра к краям. Поддерживайте чистоту диска.
- Если мягкой тканью удалить пыль или грязь не удастся, легко протрите диск сначала влажной, а затем сухой мягкой тканью.
- Использовать для очистки диска какие-либо растворители, представленные в торговой сети средства для очистки или антистатический аэрозоль для грампластинок запрещено, т. к. они могут повредить поверхность диска.
- Запрещено хранить диски в местах, освещаемых прямыми солнечными лучами или расположенных рядом с источниками тепла.
- Запрещается хранить диски в местах, где на них может попасть пыль или влага, например в ванной или рядом с увлажнителем воздуха.

## Режим Bluetooth

Переведите Система «все-в-одном» в режим Bluetooth, кратковременно нажимая кнопку **⏮** [BT] до появления на экране надписи <Bluetooth>. Система «все-в-одном» начнет поиск устройств Bluetooth. Убедитесь в том, что устройство с интерфейсом Bluetooth, к которому нужно подключиться, может быть обнаружено.

**ПРИМЕЧАНИЕ.** О порядке настройки Bluetooth на этом устройстве можно узнать в соответствующей инструкции по эксплуатации.

После обнаружения Система «все-в-одном» отображается на экране устройства под названием "SHARP XL-B720D". Чтобы начался процесс установки соединения, выберите этот пункт. После установки соединения на дисплее Система «все-в-одном» отображается надпись: <BT connected>.

Устанавливать связь с Система «все-в-одном» могут подключенные устройства, находящиеся в пределах радиуса действия интерфейса (10 метров в пределах прямой видимости). Соединение радиоприемника с устройством сохраняется до тех пор, пока не будет преднамеренно разорвано.

Чтобы отключиться от устройства Bluetooth, следует нажать кнопку **♥** и удерживать ее 3 секунды, — в результате произойдет отключение от текущего устройства и начнется поиск других устройств.

## Беспроводная потоковая передача музыки через Bluetooth

В режиме Bluetooth можно осуществлять потоковую передачу звука через Система «все-в-одном». При этом используются средства управления как устройства Bluetooth, так и Система «все-в-одном». Доступные средства управления:

▶▶ Кратковременное нажатие – воспроизведение/пауза

◀◀ Кратковременное нажатие вызывает переход к предыдущей записи. Продолжительное нажатие приводит к перематыванию записи назад.

▶▶ Кратковременное нажатие вызывает переход к следующей записи. Продолжительное нажатие приводит к перематыванию записи вперед.

■ Нажатие этой кнопки вызывает остановку воспроизведения. Также можно регулировать громкость: либо на самой Система «все-в-одном», либо на подключенном устройстве.

**ПРИМЕЧАНИЕ.** Если Система «все-в-одном» не используется в течение 20 минут или на нее не поступает аудиосигнал, происходит автоматический переход в режим ожидания.

Функции перемотки назад/вперед в режиме Bluetooth зависят от реализации в программном обеспечении для воспроизведения записей.

## Режим USB

Переведите Система «все-в-одном» в режим USB, нажимая кнопку  до появления на дисплее надписи <USB>.

Вставьте в гнездо USB накопитель с MP3-файлами, которые следует воспроизвести.

**ПРИМЕЧАНИЕ.** Если USB-накопитель не вставляется в гнездо, переверните его и повторите попытку. Вставлять USB-накопитель в гнездо с усилием или пытаться вставить его под углом запрещено, т. к. это может привести к повреждению гнезда.

**ПРИМЕЧАНИЕ.** Устройство способно работать с USB-накопителями вместимостью до 64 Гб, на которых используется файловая система FAT32.

При использовании режима USB доступны такие элементы управления:

▶▶ Кратковременное нажатие – воспроизведение/пауза

◀◀ Кратковременное нажатие вызывает переход к предыдущей записи. Продолжительное нажатие приводит к перематыванию записи назад.

▶▶ Кратковременное нажатие вызывает переход к следующей записи. Продолжительное нажатие приводит к перематыванию записи вперед.

■ Нажатие этой кнопки вызывает остановку воспроизведения.

**ПРИМЕЧАНИЕ.** Для перехода в другие папки на USB-накопителе используются кнопки ▲ и ▼ на пульте дистанционного управления.

## Воспроизведение в запрограммированном порядке

Пользуясь пультом дистанционного управления, можно запрограммировать воспроизведение до 99 записей с USB-накопителя.

**ПРИМЕЧАНИЕ.** Чтобы настроить воспроизведение в запрограммированном порядке, необходимо, чтобы в это время на usb-накопителе не было ни одного файла, воспроизведение которого выполняется или приостановлено.

### В режиме USB:

В режиме USB файлы, порядок воспроизведения которых необходимо настроить и которые находятся в вставленном в устройство USB-накопителе,

не должны в это время воспроизводиться или быть приостановлены. Нажмите кнопку PROG, чтобы перейти в режим программирования воспроизведения с USB. На дисплее появится надпись <T001 P01>. Нажимая кнопки ◀◀ или ▶▶, перейдите к номеру записи, которую надо воспроизвести первой. Нажмите кнопку PROG для подтверждения.

После этого можно будет выбрать вторую запись, которую запланировали включить в программу. Продолжайте действовать в том же порядке, добавляйте к программе следующие записи. Программа может содержать всего до 99 записей.

Нажмите кнопку ▶▶, чтобы воспроизвести запрограммированные записи.

Чтобы выйти из режима воспроизведения в запрограммированном порядке, следует дважды нажать кнопку ■.

## Режим Aux in

Чтобы перевести Система «все-в-одном» в режим работы с входом Aux in, следует одновременно нажимать кнопку  до появления на дисплее надписи <Aux in>.

Она легко и быстро подключается к внешнему источнику аудиосигнала посредством соединительного кабеля с разъемами 3,5 мм (не входит в комплект).

Один конец соединительного кабеля следует вставить в разъем для наушников (или дополнительный выход) на внешнем устройстве, а другой — в гнездо Aux in на задней стенке Система «все-в-одном». Чтобы начать воспроизведение через динамики Система «все-в-одном», следует нажать кнопку воспроизведения на внешнем устройстве.

Для настройки оптимального уровня громкости следует использовать регуляторы громкости и на внешнем устройстве, и на Система «все-в-одном».

**ПРИМЕЧАНИЕ.** По окончании прослушивания с внешнего устройства рекомендуется вынуть аудиокабель из гнезда Aux in.

## Функция будильника

### Настройка будильника

**ПРИМЕЧАНИЕ.** Прежде чем приступить к настройке будильника, проверьте правильность времени, отображаемого на дисплее Система «все-в-одном».

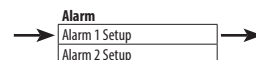
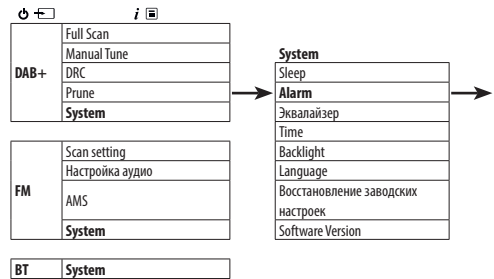

Alarm 1 or 2 settings	
Time	Hour Min
Duration	1, 5, 10, 15, 30 или 60 minutes
Источник	Buzzer, DAB или FM
Частота	Daily, Once, Weekdays, Weekends.
Volume level	25%-100%
Alarm	On или Off

**ПРИМЕЧАНИЕ.** Если время не настроено или его не удалось обновить по радиосигналу, то при попытке настройки будильника на дисплее появится сообщение: <Time is not set>. В таком случае Система «все-в-одном» предложит установить время. Настройка будильника возможна только после установки времени.

## Остановка, отсрочка сигнала или выключение будильника

Чтобы остановить будильник, кратковременно нажмите кнопку . При этом на дисплее будет отображено сообщение, <Alarm off>. Значок будильника останется на дисплее, и если будильник не был установлен в режим <Once>, то он сработает в то же время на следующий день.

Чтобы отложить сигнал будильника, нажмите кнопку . На дисплее появится надпись < Snooze > и таймер обратного отсчета времени продолжительностью 10 минут. После окончания обратного отсчета будильник снова подаст звуковой сигнал. Чтобы прекратить обратный отсчет периода отсрочки, следует нажать кнопку . На дисплее появится сообщение: <Alarm off>.

Чтобы выключить будильник, следует выполнить действия, описанные в разделе "Настройка будильника", и выбрать вариант <Off>.

## Таймер выключения

Таймер выключения позволяет настроить Система «все-в-одном» на автоматическое выключение. Можно выбрать <Sleep off>, <15>, <30>, <45>, <60> или <90> минут. Для этого следует нажать и придержать кнопку . Нажимая кнопку , найдите и выберите пункт <System> / <Sleep>. Нажимая кнопку , найдите и выберите нужный вариант. На дисплее появится надпись:

## Интервал выключения подсветки дисплея

Чтобы настроить интервал выключения подсветки дисплея, нажмите и придержите кнопку . Нажимая кнопку , найдите и выберите пункт <System> / <Backlight> / <Timeout>. Перелистайте возможные варианты интервала выключения подсветки. Текущая настройка помечается на дисплее "звездочкой" (\*). Выберите его, нажав кнопку .

Аналогично, нажимая кнопку , измените настройки яркости подсветки: <Dim level> и <On level>. Предусмотрено 3 варианта: <High>, <Medium> и <Low>.

## Язык дисплея

Чтобы изменить язык дисплея, нажмите и придержите кнопку . Нажимая кнопку , найдите и выберите пункт <System> / <Language>. Нажимая кнопку , найдите и выберите наиболее удобный для себя язык. Предусмотрено 7 вариантов: английский, французский, немецкий, итальянский, испанский, польский и нидерландский. Рядом с текущей настройкой языка появится "звездочка" (\*).

## Версия программного обеспечения

Чтобы проверить версию программного обеспечения Система «все-в-одном», нажмите и придержите кнопку . Нажимая кнопку , найдите и выберите пункт <System> / <SW Version>. На дисплее будет отображена версия программного обеспечения.

## Восстановление заводских настроек

Выполнив сброс Система «все-в-одном», можно восстановить в ней первоначальные заводские настройки.

**ПРИМЕЧАНИЕ.** При сбросе Система «все-в-одном» сохраненные станции удаляются из памяти, а все подключенные к ней устройства Bluetooth отключаются.

Нажмите и придержите кнопку . Нажимая кнопку , найдите и выберите пункт <System> / <Factory reset>. На дисплее появится запрос: <Factory Reset? <No> Yes>. Нажав кнопку , выберите ответ <Yes>. На дисплее появится сообщение: <Restarting...>. Через несколько секунд на дисплее появится надпись <SHARP sharpconsumer.eu>, и устройство перейдет в режим ожидания.

## Поиск и устранение неисправностей

### Если звук отсутствует или слабый:

- Отрегулируйте громкость.
- Убедитесь в том, что кабель питания подключен, а Система «все-в-одном» не находится в режиме ожидания.
- Если к Система «все-в-одном» подключены наушники, звук будет воспроизводиться через них. Чтобы он был слышен через динамики Система «все-в-одном», следует выключить наушники из ее гнезда.
- Убедитесь в том, что Система «все-в-одном» находится в нужном режиме, и используйте функции управления, которые доступны в этом режиме.
- При использовании устройства, подключенного по Bluetooth или через вход Aux in, увеличьте громкость на внешнем устройстве и на Система «все-в-одном».

### При слабом радиосигнале:

- Убедитесь в том, что антенна полностью вытянута.
- Повторите поиск радиостанций согласно указаниям в разделе "Поиск станций DAB" и (или) "Настройка приемника на FM-станцию", в зависимости от режима.
- Посмотрите, не улучшится ли прием, если перенести Система «все-в-одном» в другое место.
- Проверьте, не расположены ли рядом с Система «все-в-одном» какие-либо еще электроприборы. Они могут создавать помехи.

### Если не воспроизводится компакт-диск:

- Проверьте, установлен ли на приемнике режим CD.
- Выньте компакт-диск из лотка и проверьте, нет ли на нем царапин или повреждений, — такие диски не воспроизводятся.
- Убедитесь в том, что используется оригинальный компакт-диск, а не копия. Если компакт-диск не оригинальный, воспроизведение может быть невозможно (в зависимости от самого компакт-диска и типа записанных на нем аудиофайлов).

### Если не удается установить связь с устройством Bluetooth:

Проверьте, установлен ли на приемнике режим Bluetooth. Убедитесь в том, что Система «все-в-одном» находится в пределах радиуса действия интерфейса Bluetooth — 10 метров. Переместите Система «все-в-одном» и устройство Bluetooth на достаточное расстояние от других устройств Bluetooth и прочих электроприборов.

Если возможно, выключите расположенные рядом устройства Bluetooth или отключите в них функцию Bluetooth.

### Если устройство не реагирует на функциональные кнопки:

- Убедитесь в том, что кабель питания вставлен в гнездо на задней панели Система «все-в-одном». Кратковременно нажмите кнопку (Питание/Режим).
- Попробуйте восстановить заводские настройки. О том, как сделать это, рассказано в разделе «Восстановление заводских настроек».

**ПРИМЕЧАНИЕ.** При восстановлении заводских настроек Система «все-в-одном» из памяти удаляются список радиостанций, сохраненные станции и подключенные к ней устройства Bluetooth.

**Technical specification | Technische Angaben | Especificación técnica | Specifiche tecniche | Spécification technique | Dane techniczne | Technische specificaties | Технические спецификации**

EN	DE	ES	FR	IT
<b>Model</b>	<b>Modell</b>	<b>Modelo</b>	<b>Modèle</b>	<b>Modello</b>
Audio output	Audio-Ausgang	Salida de audio	Sortie audio	Uscita audio
DAB frequency range	DAB-Frequenzbereich	Rango de frecuencias DAB	Plage de fréquences DAB	Intervallo frequenze DAB
FM frequency range	FM-Frequenzbereich	Rango de frecuencias FM	Plage de fréquences FM	Intervallo frequenze FM
Power consumption	Stromverbrauch	Consumo de energía	Consommation énergétique	Consumo energetico
Standby consumption	Stand-by-Verbrauch	Consumo en modo de espera	Consommation en mode veille	Consumo in standby
<b>Bluetooth</b>	<b>Bluetooth</b>	<b>Bluetooth</b>	<b>Bluetooth</b>	<b>Bluetooth</b>
Bluetooth	Bluetooth	Bluetooth	Bluetooth	Bluetooth
Version	Version	Versión	Version	Versione
Pairing name	Pairing-Name	Nombre de emparejamiento	Nom d'appariement	Nome accoppiamento
<b>Power adapter</b>	<b>Netzteil</b>	<b>Adaptador de corriente</b>	<b>Adaptateur secteur</b>	<b>Alimentatore</b>
Mains power plug pin options included	Netzstecker-Optionen inklusive	Opciones de patillas del enchufe de la corriente	Options de broches de fiche secteur incluses	Opzioni presa di alimentazione di rete incluse
Model name:	Modellname:	Nombre del modelo:	Nom du modèle :	Nome modello:
Input:	Eingang:	Entrada:	Entrée :	Input:
Output:	Ausgang:	Salida:	Sortie :	Output:
Manufacturer:	Hersteller:	Fabricante:	Fabricant :	Produttore:

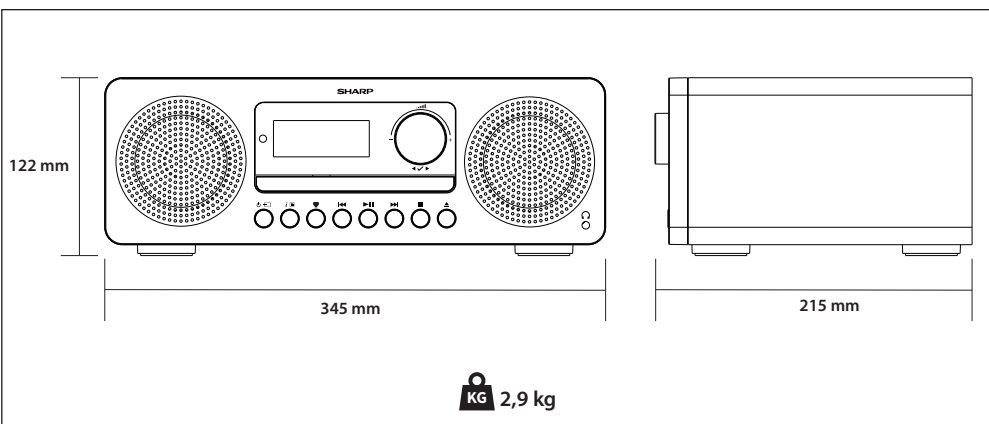

NL	PL	RU	
<b>Model</b>	<b>Model</b>	<b>Модель</b>	<b>XL-B720D</b>
Audio-uitgang	Wyjście audio	Аудиовыход	30W RMS (2 x 15W) 40W Peak
DAB-frequentiebereik	Zakres częstotliwości DAB	Частотный диапазон DAB	Band III, 174 MHz to 240 MHz
FM-frequentiebereik	Zakres częstotliwości FM	Частотный диапазон FM	87,5 MHz to 108 MHz
Energieverbruik	Pobór mocy	Энергопотребление	48W
Verbruik in stand-bymodus	Pobór mocy w trybie czuwania:	Мощность в режиме ожидания	<1 W
<b>Bluetooth</b>	<b>Bluetooth</b>	<b>Bluetooth</b>	
Bluetooth	Bluetooth	Bluetooth	2,4 GHz - 2 480 GHz
Versie	Wersja	Версия	5.0
Koppelnaam	Nazwa urządzenia stosowana w trybie parowania	Название при установке соединения	SHARP XL-B720D
<b>Vermogensadapter</b>	<b>Zasilacz</b>	<b>Адаптер питания</b>	
Inclusief pinopties voor netvoeding	W zestawie opcje wtyczki przewodu zasilającego	В комплект входят вставки, соответствующие различным стандартам электророзеток	BS/VDE interchangeable
Modelnaam:	Nazwa modelu:	Название модели:	OBL-1702800R
Ingang:	Wejście:	Вход:	AC 100-240V ~ 50/60Hz; 1,5A Max
Uitgang:	Wyjście:	Выход:	17.0 V $\approx$ 2.8A; 47.6W
Fabrikant:	Producent:	Производитель:	DongGuan Obelieve Electronic Co.,Ltd; Huazhaoxin Industrial Park B-4/F; Golden Phoenix Industrial zone; Fenggan Town, Dongguan, Guandong Province; People's Republic of China







Sharp Consumer Electronics Poland sp. z o.o.  
Ostaszewo 57B, 87-148 Łysomice, Poland  
Made in China

SAU/MAN/0182

[www.sharpconsumer.eu](http://www.sharpconsumer.eu)

**SHARP**