

# Hisense

life reimagined

## **INSTRUKCJA OBSŁUGI DLA UŻYTKOWNIKA**

Przed przystąpieniem do obsługi urządzenia należy dokładnie przeczytać niniejszą instrukcję i zachować ją do wykorzystania w przyszłości

**RF728N4SBFE**

**PL**

**Polski**

Dziękujemy za wybór Hisense. Jesteśmy przekonani, że korzystanie z nowej lodówki będzie dla Ciebie przyjemnością. Przed użyciem urządzenia zalecamy jednak uważne przeczytanie instrukcji, która zawiera szczegółowe informacje na temat instalacji i użytkowania produktu. Prosimy o zachowanie niniejszej instrukcji do wykorzystania w przyszłości.

## Spis treści

<b>BEZPIECZEŃSTWO LODÓWKI.....</b>	<b>3</b>
<b>CZĘŚCI I FUNKCJE.....</b>	<b>11</b>
<b>WYMAGANIA DOTYCZĄCE INSTALACJI.....</b>	<b>12</b>
Wymagania dotyczące lokalizacji.....	12
Wymagania elektryczne.....	12
<b>INSTRUKCJA MONTAŻU.....</b>	<b>13</b>
Rozpakuj lodówkę.....	13
Ustawienie instalacji.....	13
Zdejmowanie drzwi.....	13
Korzystanie z pojemnika na wodę.....	14
Zakończ instalację.....	15
Wypoziomój lodówkę.....	15
Wyrównaj drzwi.....	15
<b>KORZYSTANIE Z LODÓWKI.....</b>	<b>16</b>
Otwieranie i zamykanie drzwi.....	16
Korzystanie z elementów sterujących.....	17
Cechy.....	21
Ogólne informacje dotyczące użytkowania.....	23
<b>DBAŁOŚĆ O LODÓWKĘ.....</b>	<b>25</b>
Czyszczenie.....	25
Światła.....	25
Dbanie o urządzenie podczas wakacji i przeprowadzki.....	26
Ponowne instalowanie/używanie lodówki.....	26
<b>ROZWIĄZYWANIE PROBLEMÓW.....</b>	<b>27</b>
<b>UTYLIZACJA URZĄDZENIA.....</b>	<b>29</b>

# Bezpieczeństwo lodówki

## **Twoje bezpieczeństwo i bezpieczeństwo innych osób jest bardzo ważne.**

W niniejszej instrukcji oraz na urządzeniu zamieściliśmy wiele ważnych informacji dotyczących bezpieczeństwa. Zawsze czytaj i przestrzegaj wszystkich komunikatów dotyczących bezpieczeństwa.



Jest to symbol ostrzegający o naruszeniu bezpieczeństwa.

Ten symbol ostrzega o potencjalnych zagrożeniach, które mogą zranić lub nawet zabić Ciebie i inne osoby. Wszystkie komunikaty dotyczące bezpieczeństwa będą zawierać symbol ostrzeżenia o niebezpieczeństwie oraz słowo „NIEBEZPIECZEŃSTWO”, „OSTRZEŻENIE” lub „OSTROŻNIE”.

Słowa te oznaczają:



### **NIEBEZPIECZEŃSTWO**

Sytuacja bezpośrednio niebezpieczna. Jeśli nie zastosujesz się natychmiast do instrukcji, możesz umrzeć lub doświadczyć poważnych ran.



### **OSTRZEŻENIE**

Potencjalnie niebezpieczna sytuacja, która, jeśli nie zostanie uniknięta, może spowodować śmierć lub poważne obrażenia ciała.



### **OSTROŻNIE**

Potencjalnie niebezpieczna sytuacja, która, jeśli nie zostanie uniknięta, może spowodować umiarkowane lub niewielkie obrażenia.

Wszystkie komunikaty dotyczące bezpieczeństwa informują o potencjalnym zagrożeniu, mówią o tym, jak zmniejszyć prawdopodobieństwo obrażeń oraz informują o tym, co może się stać, jeśli instrukcje nie będą przestrzegane.



## **Informacje dotyczące bezpieczeństwa i ostrzeżeń**

Dla własnego bezpieczeństwa i prawidłowego użytkowania przed zainstalowaniem i pierwszym użyciem urządzenia należy dokładnie przeczytać niniejszą instrukcję obsługi wraz z zawartymi w niej wskazówkami i ostrzeżeniami. Aby uniknąć niepotrzebnych błędów i wypadków, należy upewnić się, że wszystkie osoby korzystające z urządzenia zostały dokładnie zaznajomione z jego obsługą i funkcjami bezpieczeństwa. Zachowaj niniejsze instrukcje i upewnij się, że pozostaną one w pobliżu urządzenia w przypadku zmiany jego miejsca lub sprzedaży, tak aby każdy, kto będzie z niego korzystał przez cały okres użytkowania, został odpowiednio poinformowany o jego obsłudze i zasadach bezpieczeństwa.

Dla bezpieczeństwa życia i mienia należy przestrzegać zaleceń zawartych w niniejszej instrukcji obsługi, ponieważ producent nie ponosi odpowiedzialności za szkody spowodowane jej pominięciem.

## **Bezpieczeństwo dzieci i innych osób wymagających szczególnego traktowania**

- Zgodnie z normą EN

Urządzenie może być używane przez dzieci w wieku od 8 lat i osoby o ograniczonych zdolnościach fizycznych, sensorycznych lub umysłowych lub osoby nie posiadające doświadczenia i wiedzy, jeżeli otrzymały one nadzór lub instrukcję dotyczącą bezpiecznego użytkowania urządzenia i rozumieją związane z tym zagrożenia. Dzieci nie powinny bawić się urządzeniem. Czyszczenie i konserwacja przez użytkowników nie mogą być wykonywane przez dzieci bez nadzoru. Dzieci w wieku od 3 do 8 lat mogą wkładać i wyładować produkty z urządzenia chłodniczego.

- Zgodnie z normą IEC

Urządzenie nie jest przeznaczone do użytku przez osoby (w tym dzieci) o ograniczonych zdolnościach fizycznych, sensorycznych lub umysłowych, a także osoby nieposiadające stosownego doświadczenia i wiedzy, chyba że otrzymają one nadzór lub instrukcje dotyczące użytkowania urządzenia od osoby odpowiedzialnej za ich bezpieczeństwo.

- Należy nadzorować dzieci, aby nie bawiły się urządzeniem.
- Opakowanie należy przechowywać z dala od dzieci, ponieważ istnieje ryzyko uduszenia.
- Jeśli urządzenie ma być wyrzucone, należy wyjąć wtyczkę z gniazdka, przeciąć przewód przyłączeniowy (jak najbliżej urządzenia) i zdjąć drzwiczki, aby zapobiec porażeniu prądem lub zamknięciu się w urządzeniu bawiących się dzieci.
- Jeśli to urządzenie z drzwiami na uszczelki magnetyczne ma zastąpić starsze urządzenie ze sprężynowym zamkiem (zatrzaskiem) na drzwiach lub pokrywie, należy upewnić się, że przed wyrzuceniem starego urządzenia sprężynowy zamek nie będzie działać. Dzięki temu nie stanie się on śmiertelnym zagrożeniem dla dziecka.





## Bezpieczeństwo ogólne

- To urządzenie jest przeznaczone do użytku w gospodarstwach domowych i o podobnych zastosowaniach, takich jak:
  - obszary pracowników kuchni w sklepach, biurach i innych miejscach pracy;
  - domy farmerskie oraz obszary dla klientów w hotelach, motelach i innych środowiskach mieszkalnych;
  - środowiska typu „bed and breakfast”;
  - gastronomia i podobne zastosowania niedetaliczne.
- W tym urządzeniu nie należy przechowywać substancji wybuchowych, takich jak aerozole z łatwopalnym gazem pędnym.
- Jeśli przewód zasilający jest uszkodzony, musi zostać wymieniony przez producenta, jego przedstawiciela serwisowego lub podobnie wykwalifikowane osoby, aby uniknąć zagrożenia.
- OSTRZEŻENIE – Otwory wentylacyjne w obudowie urządzenia lub w części wbudowanej powinny być drożne.
- OSTRZEŻENIE – Nie należy używać urządzeń mechanicznych ani innych środków przyspieszających proces odszraniania innych niż te, które zostały zalecone przez producenta.
- OSTRZEŻENIE – Nie wolno uszkadzać obiegu czynnika chłodniczego.
- OSTRZEŻENIE – Wewnątrz komór do przechowywania żywności w urządzeniu nie wolno korzystać z urządzeń elektrycznych, chyba że są to urządzenia zalecane przez producenta.
- Czynniki chłodnicze i gaz wydmuchiwany z izolacji są łatwopalne. Urządzenie należy utylizować wyłącznie w autoryzowanym centrum utylizacji odpadów. Nie należy wystawiać urządzenia na działanie płomienia.
- OSTRZEŻENIE – Podczas ustawiania urządzenia należy zadbać o to, aby przewód zasilający nie został przytrzaśnięty lub uszkodzony.
- OSTRZEŻENIE – Napełniaj wodą pitną tylko pojemnik na wodę.

- **OSTRZEŻENIE** – Nie należy umieszczać wielu przenośnych gniazdek elektrycznych ani przenośnych źródeł zasilania z tyłu urządzenia.

### **Wymiana oświetlenia LED**

- **OSTRZEŻENIE** – Lampka LED nie powinna być wymieniana przez użytkownika! Jeśli dioda LED jest uszkodzona, skontaktuj się z infolinią dla klientów w celu uzyskania pomocy.

### **Czynnik chłodniczy**

W obiegu czynnika chłodniczego urządzenia znajduje się izobuten (R600a) – gaz ziemny o wysokim stopniu przyjazności dla środowiska, który jest jednak łatwopalny. Podczas transportu i instalacji urządzenia należy dopilnować, aby żaden z elementów obiegu czynnika chłodniczego nie uległ uszkodzeniu.

Czynnik chłodniczy (R600a) jest łatwopalny.

- **OSTRZEŻENIE** – Chłodziarki zawierają czynnik chłodniczy i gazy w izolacji. Czynnik chłodniczy i gazy muszą być usuwane w sposób profesjonalny, ponieważ mogą spowodować obrażenia oczu lub zapłon. Przed przystąpieniem do właściwej utylizacji należy upewnić się, że przewody obiegu czynnika chłodniczego nie są uszkodzone.



### **Ostrzeżenie: Ryzyko pożaru/materiały łatwopalne**

W przypadku uszkodzenia obiegu czynnika chłodniczego:

- Unikaj otwartego ognia i źródeł zapłonu. Dokładnie przewietrz pomieszczenie, w którym znajduje się urządzenie.

Zmiana specyfikacji lub modyfikowanie tego produktu w jakikolwiek sposób jest niebezpieczne.

Wszelkie uszkodzenia przewodu mogą spowodować zwarcie, pożar i/lub porażenie prądem.

## **Bezpieczeństwo elektryczne**

- Nie wolno wydłużać przewodu zasilającego.
- Upewnij się, że wtyczka zasilania nie jest zgnieciona lub uszkodzona. Zgnieciona lub uszkodzona wtyczka może się przegrzać i spowodować pożar.
- Upewnij się, że masz dostęp do głównej wtyczki urządzenia.
- Nie ciągnij za przewód główny.
- Jeśli gniazdo wtyczki zasilania jest poluzowane, nie wkładaj wtyczki zasilania. Istnieje ryzyko porażenia prądem lub pożaru.

Nie używaj urządzenia bez osłony lampki oświetlenia wewnętrznego.

- Lodówka jest przeznaczona wyłącznie do zasilania prądem zmiennym jednofazowym o napięciu 220~240V/50Hz. Jeśli wahania napięcia w rejonie użytkownika są tak duże, że przekraczają powyższy zakres, ze względów bezpieczeństwa należy zastosować zasilanie prądem przemiennym. Automatyczny regulator napięcia do lodówki o mocy ponad 350W. Lodówka musi korzystać ze specjalnego gniazdka elektrycznego, a nie wspólnego z innymi urządzeniami elektrycznymi. Jej wtyczka musi pasować do gniazda z przewodem uziemiającym.

## **Codziennie użytkowanie**

- W urządzeniu nie należy przechowywać łatwopalnych gazów lub płynów. Istnieje ryzyko wybuchu.
- W urządzeniu nie wolno używać żadnych urządzeń elektrycznych (np. elektrycznych maszyn do robienia lodów, mikserów itp.).
- Podczas odłączania wtyczki należy zawsze wyciągnąć ją z gniazda sieciowego, nie ciągnąć za kabel.
- Nie należy umieszczać gorących przedmiotów w pobliżu plastikowych elementów urządzenia.

- Nie należy umieszczać produktów spożywczych bezpośrednio przy wylocie powietrza na tylnej ścianie.
- Pakowane mrożonki należy przechowywać zgodnie z instrukcjami ich producenta.
- Należy ściśle przestrzegać zaleceń producenta urządzeń dotyczących ich przechowywania. Należy zapoznać się z odpowiednimi instrukcjami dotyczącymi przechowywania poszczególnych produktów.
- Nie należy umieszczać napojów gazowanych w komorze zamrażarki, ponieważ powoduje to powstanie ciśnienia w pojemniku, które może doprowadzić do jego eksplozji, a w konsekwencji do uszkodzenia urządzenia.
- Spożywanie zamrożonej żywności bezpośrednio z komory zamrażarki może spowodować odmrożenia układu pokarmowego.
- Nie należy umieszczać urządzenia w miejscu narażonym na bezpośrednie działanie promieni słonecznych.
- Palące się świece, lampy i inne przedmioty z nieostygniętym płomieniem należy trzymać z dala od urządzenia, aby nie doszło do jego zapalenia.
- Urządzenie jest przeznaczone do przechowywania żywności i/ lub napojów w normalnych warunkach domowych, zgodnie z opisem w niniejszej instrukcji. Urządzenie jest ciężkie. Podczas przenoszenia go należy zachować ostrożność.
- Nie należy wyjmować ani dotykać przedmiotów z komory zamrażarki, jeśli ręce są wilgotne/mokre, ponieważ może to spowodować otarcia skóry lub oparzenia spowodowane mrozem/zamrażarką.
- Nie należy używać podstawy, szuflad, drzwi itp. do stania na nich lub jako podpór.
- Po rozmrożeniu nie należy ponownie zamrażać zamrożonej żywności.
- Nie należy spożywać lodów ani kostek lodu prosto z zamrażarki, ponieważ może to spowodować odmrożenie ust i warg.

- Aby uniknąć upadku przedmiotów i spowodowania obrażeń lub uszkodzenia urządzenia, nie należy przeciążać półek na drzwiach ani wkładać zbyt dużej ilości żywności do szuflad na pieczywo.
- **OSTRZEŻENIE** – Żywność przed włożeniem do lodówki należy zapakować do torebek. Płyny muszą być przechowywane w butelkach lub zakręconych pojemnikach, aby uniknąć rozlania, ponieważ struktura konstrukcyjna produktu nie jest łatwa do czyszczenia.
- To urządzenie chłodnicze nie jest przeznaczone do użytku jako urządzenie do zabudowy.



### **Ostrożnie!** **Pielęgnacja i czyszczenie**

- Przed przystąpieniem do konserwacji należy wyłączyć urządzenie i wyjąć wtyczkę z gniazdka sieciowego.
- Nie należy czyścić urządzenia metalowymi przedmiotami, parą wodną, olejami eterycznymi, rozpuszczalnikami organicznymi ani środkami ściernymi.
- Nie należy używać ostrych przedmiotów do usuwania szronu z urządzenia. Należy używać plastikowego skrobaka.

### **Instalacja - Ważne**

- Aby zapewnić dokładność połączeń elektrycznych, należy postępować zgodnie z instrukcjami podanymi w niniejszym podręczniku.
- Należy rozpakować urządzenie i sprawdzić, czy nie ma na nim żadnych uszkodzeń. Nie należy podłączać urządzenia, jeśli jest ono uszkodzone. Ewentualne uszkodzenia należy natychmiast zgłosić w miejscu zakupu. W takim przypadku należy zachować opakowanie.
- Zaleca się odczekać co najmniej cztery godziny przed podłączeniem urządzenia, aby umożliwić ponowny przepływ oleju do sprężarki.

- Wokół urządzenia powinna być zapewniona odpowiednia cyrkulacja powietrza, ponieważ jej brak prowadzi do przegrzania. Aby zapewnić odpowiednią wentylację, należy postępować zgodnie z instrukcjami dotyczącymi instalacji. Jeśli to możliwe, tylna część produktu nie powinna znajdować się zbyt blisko ściany, aby uniknąć przytrzaśnięcia ciepłych części (sprężarka, skraplacz), aby zapobiec ryzyku pożaru, należy postępować zgodnie z instrukcjami dotyczącymi instalacji.
- Urządzenie nie może znajdować się w pobliżu grzejników lub kuchenek.
- Po zainstalowaniu urządzenia należy upewnić się, że wtyczka sieciowa jest dostępna.

### **Serwis**

- Wszelkie prace elektryczne związane z serwisowaniem urządzenia powinny być wykonywane przez wykwalifikowanego elektryka lub osobę kompetentną.
- Produkt ten musi naprawiany przez autoryzowane centrum serwisowe i należy używać wyłącznie oryginalnych części zamiennych.

1. Jeśli urządzenie nie posiada działającego trybu zamrażania.

2. Jeśli urządzenie zawiera komorę zamrażarki.

## Prawidłowe usuwanie starej lodówki

### **OSTRZEŻENIE**

#### **Zagrożenie uduszeniem**

Usuń drzwi ze starej lodówki. Niezastosowanie się do tego zalecenia może spowodować śmierć lub uszkodzenie mózgu.

**WAŻNE:** Uwwięzienie dziecka w lodówce lub uduszenie kablami nie są niebezpiecznymi sytuacjami, o których można zapomnieć. Zełzomowane lub porzucone lodówki są nadal niebezpieczne – nawet jeśli będą pozostawione na „zaledwie kilka dni”. Jeśli pozbywasz się starej lodówki, postępuj zgodnie z poniższymi instrukcjami, aby zapobiec wypadkom.

#### **Zanim wyrzucisz swoją starą lodówkę lub zamrażarkę:**

- Zdejmij drzwi.
- Pozostaw półki na swoim miejscu, aby dzieci nie mogły łatwo wspiąć się do środka urządzenia.

#### **Ważne informacje, które należy wiedzieć o utylizacji czynników chłodniczych:**

Utylizuj lodówkę zgodnie z przepisami federalnymi i lokalnymi. Czynniki chłodnicze muszą być ewakuowane przez licencjonowanego, certyfikowanego przez EPA technika ds. czynników chłodniczych zgodnie z ustalonymi procedurami.

## Części i funkcje

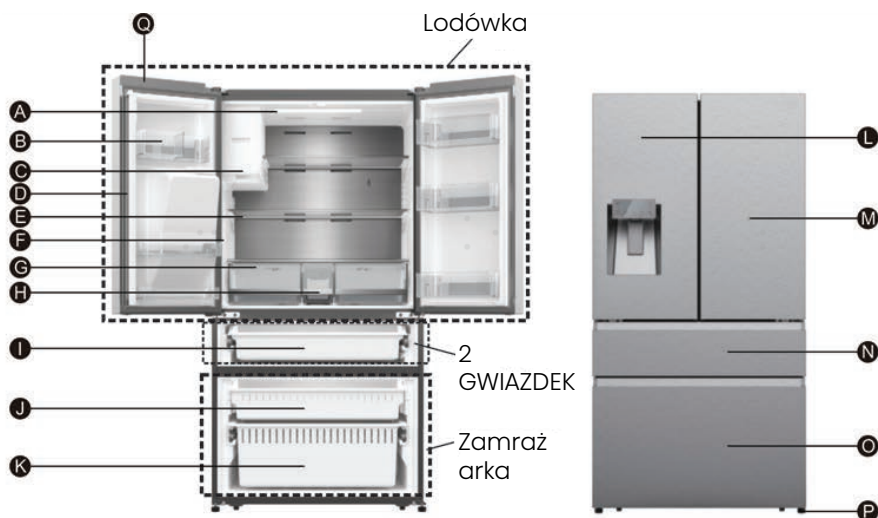

- |                                    |                                     |                                |
|------------------------------------|-------------------------------------|--------------------------------|
| <b>A</b> Światło LED lodówki       | <b>G</b> Szuflada do przechowywania | <b>M</b> Prawe drzwi lodówki   |
| <b>B</b> Pojemnik na drzwi lodówki | <b>H</b> Pojemnik na wodę           | <b>N</b> Drzwi My Fresh Choice |
| <b>C</b> Wytwornica lodu           | <b>I</b> Szuflada My Fresh Choice   | <b>O</b> Drzwi zamrażarki      |
| <b>D</b> Separator rotacyjny       | <b>J</b> Szuflada zamrażarki        | <b>P</b> Nóżka poziomująca     |
| <b>E</b> Szklana półka             | <b>K</b> Dolna szuflada zamrażarki  | <b>Q</b> Moduł Wi-Fi           |
| <b>F</b> Światła boczne lodówki    | <b>L</b> Lewe drzwi lodówki         |                                |

**UWAGA:** Twój model może wyglądać inaczej niż ten, który został przedstawiony na tej i innych grafikach, w zależności od cech modelu.

**UWAGA:** Aby uzyskać najlepszą wydajność energetyczną tego produktu, należy umieścić wszystkie półki i szuflady w ich oryginalnym położeniu, zgodnie z ilustracją powyżej.

# Wymagania dotyczące instalacji

## Wymagania dotyczące lokalizacji

### ! OSTRZEŻENIE



#### Ryzyko pożaru/materiały łatwopalne

Materiały i opary łatwopalne, takie jak benzyna, należy trzymać z dala od urządzenia. Nieprzestrzeganie tego zalecenia może spowodować śmierć, wybuch lub pożar.

**WAŻNE:** Ta lodówka jest przeznaczona wyłącznie do użytku wewnętrznego i domowego.

#### Temperatury

Ta lodówka jest przeznaczona do użytku w miejscu, w którym temperatura wynosi od przynajmniej 16°C do maksymalnie 43°C. Preferowany zakres temperatur w pomieszczeniu, zapewniający optymalną wydajność, co zmniejsza zużycie energii elektrycznej i zapewni doskonałe chłodzenie, wynosi od 16°C do 32°C. Zaleca się, aby nie instalować lodówki w pobliżu źródła ciepła, takiego jak piekarnik lub kaloryfer.

#### Wygląd zewnętrzny i wymiary

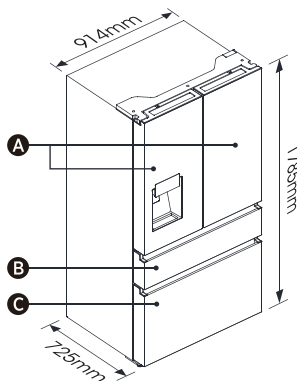

- A Drzwi lodówki
- B Drzwi „My fresh choice”
- C Drzwi zamrażarki

#### Wentylacja

Do sprawnego działania lodówki wymagana jest odpowiednia cyrkulacja powietrza wokół niej.

Aby zapewnić właściwą wentylację, należy zachować zalecane odstępy.

#### Zalecane odstępy

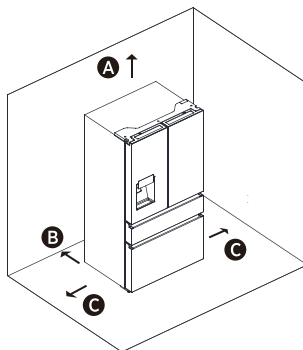

- A 100mm przestrzeni powyżej
- B 50mm przestrzeni z tyłu
- C 50mm z każdej strony

**UWAGA:** Jeśli umieszczasz lodówkę przy stałej ścianie, pozostaw 1471,4mm minimalnej przestrzeni, aby drzwi mogły się otworzyć.

#### Wymagania elektryczne

### ! OSTRZEŻENIE



#### Niebezpieczeństwo porażenia prądem elektrycznym

Podłącz do uziemionego, 3-biegunowego gniazdka.  
Nie usuwaj styku uziemienia z wtyczki przewodu zasilającego.  
Nie używaj adaptera.  
Nie należy używać przedłużacza.  
Nieprzestrzeganie tego zalecenia może spowodować śmierć, pożar lub porażenie prądem.

Przed przeniesieniem lodówki w jej ostateczne miejsce, upewnij się, że masz dostęp do odpowiedniego połączenia elektrycznego.

#### Zalecana metoda uziemienia

Wymagane jest zasilanie elektryczne 220–240V, 50Hz, tylko AC 15- lub 20-amprowe z bezpiecznikiem, uziemione. Zaleca się, aby zapewnić oddzielny obwód obsługujący wyłącznie lodówkę. Używaj gniazdka, którego nie można wyłączyć wyłącznikiem. Nie należy używać przedłużacza.

**UWAGA:** Przed wykonaniem jakiegokolwiek rodzaju instalacji lub czyszczenia odłącz lodówkę od źródła elektrycznego. Po zakończeniu pracy ponownie podłącz lodówkę do źródła elektrycznego i ustaw ponownie regulatory temperatury na żądane ustawienie.



# Instrukcja montażu

## Rozpakuj lodówkę

### OSTRZEŻENIE



#### Zagrożenie pożarem lub wybuchem

Nie przebijaj przewodów czynnika chłodniczego. Dokładnie przestrzegaj instrukcji obsługi. Zastosowano łatwopalny czynnik chłodniczy. Nieprzestrzeganie tego zalecenia może spowodować śmierć, wybuch lub pożar.

**WAŻNE:** Podczas przenoszenia lodówki zachowaj ostrożność, aby nie uszkodzić przewodów z czynnikiem chłodniczym lub nie zwiększyć ryzyka wycieku.

### OSTRZEŻENIE

#### Zagrożenie spowodowane nadmierną wagą

Do przenoszenia i instalowania lodówki należy używać dwóch lub więcej osób. Niezastosowanie się do tego zalecenia może spowodować obrażenia pleców lub inne.

## Usuwanie opakowania

- Usuń pozostałości taśmy i kleju z powierzchni przed włączeniem lodówki. Potrzyj palcami niewielką ilość płynnego mydła do naczyń nad klejem. Przetrzyj urządzenie ciepłą wodą i wysusz. **UWAGA:** Do usuwania taśmy lub kleju nie używaj ostrych narzędzi, alkoholu, płynów łatwopalnych ani środków ściernych. Produkty te mogą uszkodzić powierzchnię lodówki. Aby uzyskać więcej informacji, patrz: „Bezpieczeństwo lodówki”.
- Zutylijzuj/dokonaj recyklingu wszystkich materiałów opakowaniowych.
- Jeśli lodówka była ustawiona w pozycji poziomej lub przechylonej przez jakikolwiek czas, odczekaaj 4 godziny przed podłączeniem jej do prądu, aby umożliwić osadzenie się oleju w sprężarce.

#### Podczas przenoszenia lodówki:

Twoja lodówka jest ciężka. Podczas przenoszenia lodówki w celu wyczyszczenia jej lub serwisu pamiętaj o przykryciu podłogi kartonem lub twardą płytą, aby uniknąć uszkodzenia podłogi. Podczas przenoszenia lodówki zawsze wyciągaj ją na wprost. Nie chwij się ani nie „choź” po lodówce podczas próby jej przeniesienia, ponieważ może to doprowadzić do uszkodzenia podłogi.

## Wyczyść urządzenie przed użyciem

Po usunięciu wszystkich materiałów opakowaniowych wyczyść wnętrze lodówki przed jej użyciem. Sprawdź instrukcje dotyczące czyszczenia: „Dbalność o lodówkę”.

## Ważne informacje, które warto wiedzieć o szklanych półkach i ostonach:

Nie czyść szklanych półek lub pokryw ciepłą wodą, gdy są one zimne. Półki i pokrywy mogą pęknąć, jeśli są narażone na nagłe zmiany temperatury lub uderzenia, takie jak uderzenia. Szkło hartowane jest zaprojektowane tak, aby roztrzaskać się na wiele małych, kamykowych kawałków. Jest to normalne. Szklane półki i pokrywy są ciężkie. Podczas wyjmowania półek i pokryw używaj obu rąk, aby uniknąć ich upuszczenia.

## Ustawienie instalacji

- Ta aplikacja działa dobrze w zakresie od SN do ST. Urządzenie może nie działać prawidłowo, jeśli zostanie pozostawione na dłuższy czas w temperaturze powyżej lub poniżej wskazanego zakresu.

Klasa klimatyczna	Temperatura otoczenia
SN	+10°C do +32°C
N	+16°C do +32°C
ST	+16°C do +38°C
T	+16°C do +43°C

## Zdejmowanie drzwi (tylko w razie potrzeby)

Zmierz lodówkę, aby upewnić się, że zmieści się przez drzwi. Jeśli lodówka nie może łatwo przejść przez drzwi, postępuj zgodnie z instrukcjami, aby zdjąć drzwi komory lodówki i przedni panel szuflady zamrażarki.



### OSTRZEŻENIE



#### Niebezpieczeństwo porażenia prądem elektrycznym

Przed zdjęciem drzwi odłącz zasilanie. Przed rozpoczęciem pracy ponownie podłącz przewód uziemiający. Nieprzestrzeganie tego zalecenia może spowodować śmierć lub porażenie prądem.

## Potrzebne narzędzia (brak w zestawie)

	
Klucz imbusowy (4mm)	Klucz (8mm)
	
Śrubokręt Philips	

## Zdejmij drzwi

**WAŻNE:** Trzymaj drzwi lodówki zamknięte, aby następnie przystąpić do podniesienia ich z szafki.

1. Odłącz lodówkę od prądu lub odłącz zasilanie.
2. Używając śrubokręta krzyżakowego, wykręć trzy śruby mocujące pokrywę zawiasu, a następnie zdejmij pokrywę zawiasu z dotychczasowymi całym wiązankami.

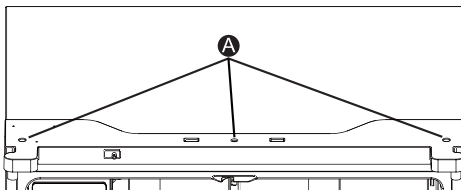

A Śruby

3. Rozdziel dwa złącza na lewych drzwiach bocznych. Aby usunąć złącze przewodu, naciśnij górną część złącza (B) i oddziel je od drugiego. Aby zdjąć muflę wodną z zawiasu, przekręć i pociągnij spinki z muflы. Zdejmij przewód wodny (C), jednocześnie naciskając ruchomą część (D) łącznika przewodu wodnego.

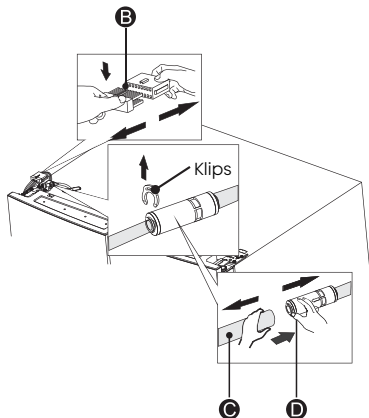

4. Odkręć 3 śruby (E) zamocowane na zawiasach, za pomocą klucza płaskiego (8mm) oraz 1 śrubę szlifowaną (F) przymocowaną do zawiasu za pomocą śrubokręta Philips (+). Wymnij górny zawias lewych drzwi (G).

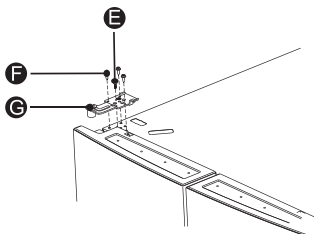

5. Użyj obu rąk, aby otworzyć drzwi na więcej niż 90°. Podnieś je do góry i zdejmij.

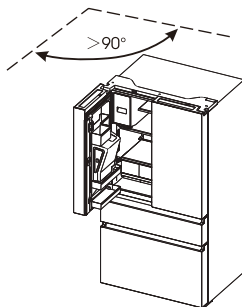

6. W razie potrzeby odkręć 2 śruby z łbem sześciokątnym zawiasów (I) za pomocą klucza imbusowego (5mm). Wymnij dolny zawias lewych drzwi (H).

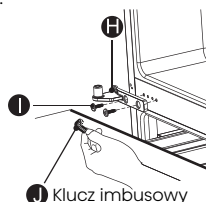

## Wymień drzwi

1. Jeśli zawias dolny został usunięty, zamontuj go ponownie.
2. Używając dwóch lub więcej osób, ustaw drzwi lodówki na dolnym zawiasie.
3. Włóż górny zawias do górnej części drzwi.
4. Za pomocą trzech wykręconych wcześniej śrub przymocuj zawias górny do górnej części korpusu. **UWAGA:** Tylko drzwi lewe – wymień śrubę uziemiającą w górnym zawiasie, ponownie załóż wiązkę przewodów, ponownie podłącz przewód wodny i upewnij się, że klipsy są prawidłowo podłączone do muflы.
5. Powtórz kroki od 1 do 4, aby wymienić przeciwne drzwi.
6. Używając trzech wykręconych wcześniej śrub, ponownie zamontuj pokrywę górnego zawiasu i panel sterowania do górnej części szafy.

## Korzystanie z pojemnika na wodę

1. Wyciągnij pojemnik na lód w kierunku wskazanym przez strzałkę.

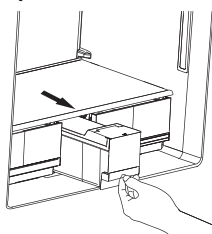

2. Otwórz pokrywę pojemnika na lód i dodaj do niego wodę.

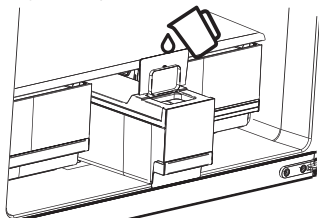

3. Zamknij pokrywę i wepchnij ją z powrotem do pojemnika na lód zgodnie z kierunkiem strzałki.

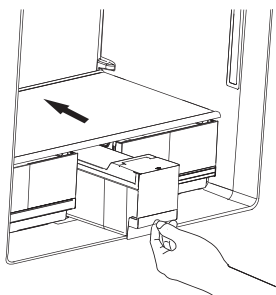

**UWAGA:** 1. Pojemnik na lód może pomieścić do 4,2L wody.

2. Jeśli pojemnik na wodę nie będzie znajdował się na swoim miejscu, na panelu sterowania zacznie migać ikona „”.
3. Jeżeli planujesz podróż dłuższą niż 7 dni, zaleca się oczyszczenie urządzenia z lodu.
4. Gdy zbiornik zostanie umieszczony w innym miejscu, pompa odwróci przepływ wody z wytwornicy lodu. Po około minucie z wylotu lodu wypadnie kilka kropel wody, co jest normalne.

## Zakończ instalację

### OSTRZEŻENIE



#### Niebezpieczeństwo porażenia prądem elektrycznym

Podłącz do uziemionego, 3-biegunowego gniazdka.  
 Nie usuwaj styku uziemienia z wtyczki przewodu zasilającego.  
 Nie używaj adaptera.  
 Nie należy używać przedłużacza.  
 Nieprzestrzeżenie tego zalecenia może spowodować śmierć, pożar lub porażenie prądem.

1. Podłącz do uziemionego, 3-biegunowego gniazdka.

**UWAGA:** Lodówka zacznie działać zaraz po podłączeniu do zasilania.

2. Przenieś lodówkę w jej ostateczne miejsce, dbając o to, aby zachowana została zalecana przestrzeń.

## Wypoziomuj lodówkę (jeśli to konieczne)

Lodówka musi być wypoziomowana, aby zachować optymalną wydajność i wygląd.

1. Obróć nóżki poziomujące na dole, z przodu szafki, aby podnieść lub obniżyć tę stronę lodówki, aż lodówka będzie równa z boku na bok.
2. Obróć obie stopy, o tę samą wartość, aby lekko podnieść przód lodówki. Dzięki temu drzwi będą się łatwiej zamykać.

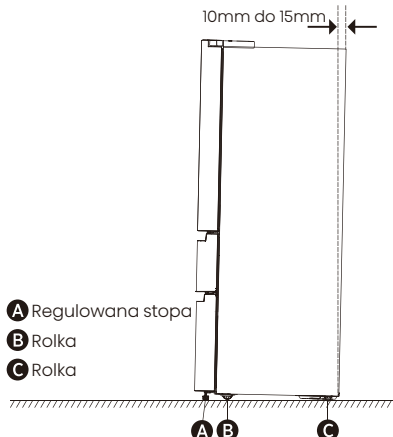

**UWAGA:** Jeśli ktoś będzie naciskać na górną część lodówki, zdejmie trochę ciężaru z nóżek poziomujących. Dzięki temu łatwiej będzie obrócić stopy.

Obróć regulowane nóżki w prawo, aby podnieść lub w lewo, aby obniżyć lodówkę.

Aby upewnić się, że drzwi zamykają się automatycznie, odchył górną część lodówki do tyłu o około 10mm do 15mm. W razie potrzeby użyj płaskiego klucza do regulacji nóżek.

## Wyrównaj drzwi (w razie potrzeby)

Uszczelki służą do wyrównania drzwi, można je znaleźć w torbie z instrukcją.



# Korzystanie z lodówki

## Otwieranie i zamykanie drzwi

Zapewnienie miejsca na otwarcie drzwi

Upewnij się, że masz wystarczająco dużo miejsca przed lodówką, aby rozchylić drzwi.

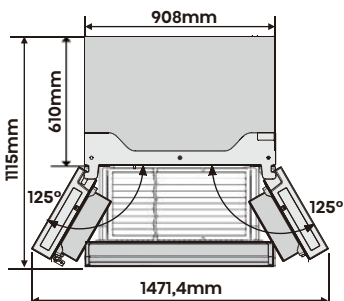

Cztery drzwi można otwierać i zamykać osobno lub razem.

- Na lewych drzwiach komory lodówki znajduje się słupek.
- Podczas zamykania lewych drzwi słupek składa się za prawymi drzwiami, łączyąc je.
- Temperatura ramy drzwi jest kontrolowana, aby zapobiec powstawaniu wilgoci na słupku. Temperatura powierzchni może być ciepła, co jest normalne i nie będzie miało wpływu na działanie lodówki.

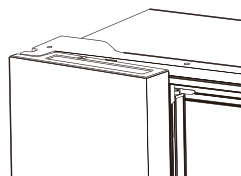

**UWAGA:** Przed zamknięciem lewych drzwi upewnij się, że słupek jest złożony do wewnątrz. Jeśli słupek zostanie wyciągnięty na zewnątrz, może ulec uszkodzeniu przy próbie zamknięcia bramy.

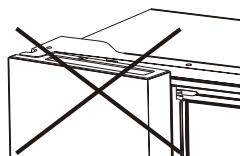

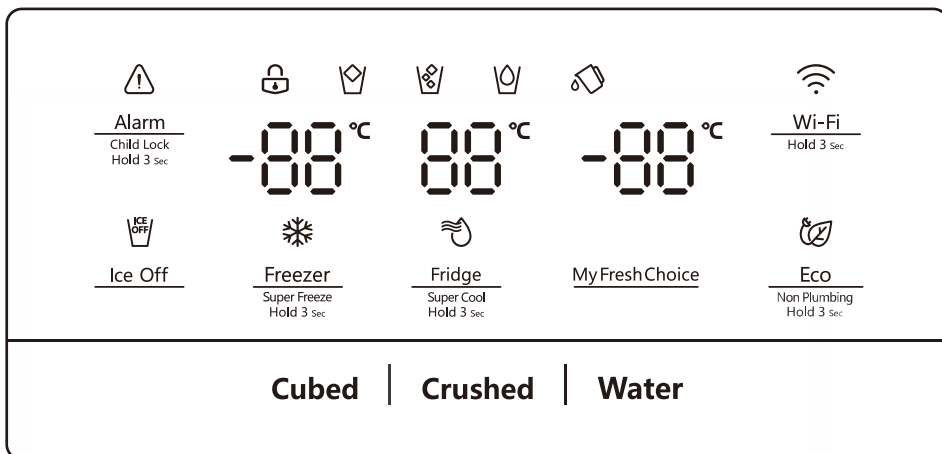

Gdy urządzenie zostanie włączone po raz pierwszy, podświetlenie ikon na wyświetlaczu aktywuje się. Jeśli nie dotknięto żadnego przycisku, a drzwi są zamknięte, podświetlenie wyłączy się po 60 sekundach.



### Ostrożnie!

Ustawiając temperaturę, określasz średnią temperaturę dla całej szafy lodówki. Temperatury wewnątrz każdej z komór mogą różnić się od temperatur wyświetlanych na panelu, w zależności od ilości przechowywanej żywności i miejsca jej umieszczenia. Wysoka lub niska temperatura w pomieszczeniu może również wpływać na rzeczywistą temperaturę wewnątrz urządzenia.

### **Blokada rodzicielska i alarm drzwi**

Ten przycisk służy do dwóch celów:

1. Blokada przed dziećmi  
Naciśnij i przytrzymaj przycisk Alarm przez 3 sekundy, aby zablokować cały panel sterowania, w tym funkcję dozownika. Jeśli panel sterowania jest zablokowany, ikona „” będzie włączona, a żaden z przycisków na panelu sterowania nie będzie działać. Aby odblokować panel sterowania, alarmu naciśnij i przytrzymaj przycisk Alarm przez 3 sekundy.
2. Alarm drzwiowy

W przypadku alarmu ikona „” będzie migotać i rozlegnie się brzęczący dźwięk. Dotknij przycisku Alarm, aby skasować alarm. Ikona „” przestanie migać i pozostanie włączona. Gdy drzwi lodówki, wariacji lub zamrażarki będą otwarte przez ponad 2 minuty, włączy się alarm drzwi. Ikona „” będzie migotać, na panelu sterowania pojawi się napis „dr” i usłyszysz

dźwięk brzęczyka. Brzęczyk będzie wydawał dźwięk 3 razy na minutę i zatrzyma się po 8 minutach. Możesz go również zatrzymać, zamykając wszystkie drzwi. Gdy blokada rodzicielska jest wyłączona, a drzwi są otwarte, możesz wyłączyć alarm, dotykając przycisku Alarm.

**Uwaga:** Aby oszczędzać energię, unikaj długotrwałego pozostawiania otwartych drzwi podczas korzystania z lodówki.

### **Funkcja „Ice Off”**

Ten przycisk steruje kostkarką do lodu. Aby sterować kostkarką do lodu, możesz dotknąć przycisk Ice Off lodu. Gdy blokada rodzicielska jest wyłączona, a funkcja lodu jest włączona, możesz dotknąć przycisk Ice Off lodu, aby zablokować wytwornicę lodu. Podświetlona zostanie ikona „”. Jeśli chcesz odblokować kostkarkę do

lodu, ponownie dotknij przycisk Ice Off lodu, a ikona „” zgaśnie.

**Uwaga:** Gdy przycisk „” jest włączony, blokuje on tylko kostkarkę lodu, a nie dozownik.

### **Regulacja temperatury lodówki**

Możesz dotknąć przycisk Fridge, aby aktywować tryb sterowania temperaturą lodówki. Po ciągłym naciśnięciu przycisku temperatura zostanie ustawiona w następującej kolejności.

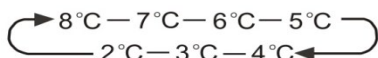

Jeśli chcesz skrócić czas potrzebny do schłodzenia produktów w lodówce, dotknij i przytrzymaj ten przycisk przez 3 sekundy, ikona Super Cool „” zostanie podświetlona, a ustawienie temperatury lodówki wyświetli 2°C.

Funkcja Super Cool wyłączy się automatycznie po 3 godzinach, a ustawienie temperatury lodówki powróci do poprzedniego ustawienia.

Gdy funkcja Super Cool jest włączona, można dotknąć przycisku Fridge, aby ją wyłączyć. Lodówka nie zachowa funkcji Super Cool po wyłączeniu zasilania.

**Uwaga:** W przypadku Super Cool po dotknięciu przycisku Eco aktywowana zostanie funkcja Eco, a tryb Super Cool zostanie wyłączony.

### **Regulacja temperatury w zamrażarce**

Możesz dotknąć przycisk Freezer, aby aktywować tryb sterowania temperaturą zamrażarki. Po ciągłym naciśnięciu przycisku temperatura zostanie ustawiona w następującej kolejności.

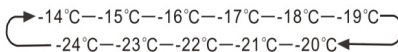

Naciśnij i przytrzymaj przycisk Freezer przez 3 sekundy. Ikona „” zostanie podświetlona, a ustawienie temperatury zamrażarki wyświetli -24°C.

Funkcja Super Freezer może szybko obniżyć temperaturę i zamrozić Twoją żywność szybciej niż zwykle. Może pomóc zachować więcej witamin i wartości odżywczych w świeżej żywności i zachować swoje jedzenie dłużej. Funkcja Super Freezer wyłącza się automatycznie po 52 godzinach, a ustawienie temperatury zamrażarki powraca do poprzedniego ustawienia. Gdy funkcja Super Freezer będzie włączona, możesz dotknąć przycisk Freezer, aby ją wyłączyć. Po wyłączeniu funkcji Super Freezer funkcja ta nie zostanie utrzymana.



Aby zamrozić świeżą żywność, włącz funkcję Super Freezer co najmniej 24 godziny przed umieszczeniem żywności do całkowitego zamrożenia.

#### **Uwaga:**



- W przypadku funkcji Super Freezer po dotknięciu przycisku Eco zostanie aktywowana funkcja Eco, a tryb Super Freezer zostanie wyłączony.
- Po wybraniu funkcji Super Freezer. Upewnij się, że w komorze zamrażarki nie ma butelek. Butelki i puszki mogą wybuchnąć.

### My Fresh Choice **Kontrola temperatury przy funkcji „My Fresh Choice”**

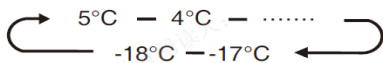
Możesz dotknąć przycisk My Fresh Choice, aby aktywować tryb sterowania temperaturą w kabinie kabrioletu. Po przytrzymaniu przycisku temperatura będzie ustawiana w następującej kolejności.



## Sterowanie dozownikiem



Gdy blokada rodzicielska jest włączona, urządzenie nie będzie działać. Gdy blokada rodzicielska jest wyłączona, możesz nacisnąć opcję „Cubed” lub „Crushed”, aby wybrać rodzaj lodu, który ma być dozowany. Naciśnięcie przycisku „Water” aktywuje tryb wody. Jeśli wybierzesz funkcję Cubed, podświetli się ikona „”. Jeśli wybierzesz funkcję Crushed podświetli się ikona „”. Ikona „” podświetli się natomiast, gdy zostanie wybrana funkcja Water. Jeśli nie potrzebujesz lodu, wyłącz tę funkcję, aby zaoszczędzić wodę i energię. (Patrz wyżej: Wyłączenie lodu).



Eco



Eco

Non Plumbing 3 sec

Możesz dotknąć ten przycisk, aby włączyć lub wyłączyć tryb Eco. Po włączeniu funkcji Eco zaświeci się ikona Eco „”. Temperatura lodówki automatycznie przełączy się na 6°C, a zamrażarki – na -17°C. Jeśli tryb Eco będzie wyłączony, ikona „” zgaśnie, a ustawienie temperatury powróci do poprzedniego ustawienia.



## Ikona resetowania zbiornika

Jeśli zbiornik na wodę nie jest zainstalowany na swoim miejscu, ikona będzie migać. Jeśli zbiornik wody jest zainstalowany na miejscu, ikona „” zgaśnie. Gdy ikona „” będzie migotać, naciśnij i przytrzymaj przycisk Eco przez 3 sekundy, aby anulować alarm zbiornika, a ikona zgaśnie.

**Uwaga:** Jeśli chcesz zrobić lód, musisz jeszcze umieścić zbiornik na swoim miejscu.

## Tryb demonstracyjny

Tryb demonstracyjny służy do ekspozycji w sklepie i zapobiega generowaniu przez lodówkę chłodnego powietrza. W tym trybie chłodzenia lodówka może wyglądać tak, jakby działała, ale nie wytwarza chłodnego powietrza. Wskaźniki na panelu sterowania pokażą „OF”. Aby anulować ten tryb, naciśnij i przytrzymaj jednocześnie przyciski „Alarm” i „Wi-Fi” przez 3 sekundy, po czym rozlegnie się długi dźwięk.

## Funkcja Wi-Fi

Urządzeniem można sterować zdalnie za pomocą smartfona lub tabletu. Jeśli urządzenie nie jest podłączone do sieci domowej, będzie działać jak zwykłe urządzenie.

## Co jest potrzebne do podłączenia urządzenia?

- Sygnał z lokalnej sieci bezprzewodowej (Wi-Fi) powinien być wystarczająco silny w miejscu, w którym urządzenie jest zainstalowane.
- Router sieci domowej musi być podłączony do Internetu, a funkcja Wi-Fi w urządzeniu powinna być włączona.
- Smartfon/tablet musi być podłączony do Internetu. System operacyjny smartfona/tabletu powinien być kompatybilny z aplikacją ConnectLife.

## Aplikacja ConnectLife

Aplikację ConnectLife można pobrać bezpłatnie z Apple App Store lub Google Play Store.



### Instalowanie aplikacji ConnectLife

1. Przejdź do App Store (na urządzeniach Apple), App Gallery (na urządzeniach Huawei) lub Google Play Store (na urządzeniach z systemem Android) na swoim telefonie/tablecie.
2. Wyszukaj „ConnectLife”.



3. Wybierz aplikację ConnectLife i zainstaluj ją na swoim smartfonie/tablecie.

### INFORMACJA!

Zalecamy pobranie i zainstalowanie aplikacji mobilnej oraz utworzenie konta ConnectLife przed próbą skonfigurowania połączenia z urządzeniem.

### Podłączenie urządzenia do sieci Wi-Fi

Po włączeniu funkcji Wi-Fi podłącz urządzenie do domowego routera, aby połączyć je z aplikacją mobilną ConnectLife.

- Krok 1: Przywróć urządzenie do normalnego trybu pracy. Dotknij przycisk Wi-Fi przez około 3 sekundy. Gdy na wyświetlaczu pojawi się „--”, nastąpi przejście do menu połączenia sieciowego.
- Krok 2: Dotknij przycisk Fridge, aby wybrać opcję „0” w ciągu 60 sekund.
- Krok 3: Dotknij przycisk Wi-Fi, aby potwierdzić wybór trybu. Symbol Wi-Fi zacznie migać i przez 5 minut będzie można łączyć się z siecią tego urządzenia.
- Krok 4: Jeśli symbol Wi-Fi świeci się, będzie oznaczać to, że połączenie Wi-Fi zostało nawiązane pomyślnie. Wyświetlacz powróci do normalnego stanu.

### PAROWANIE URZĄDZEŃ

Urządzenie można sparować z urządzeniem mobilnym. Wystarczy sparować innego użytkownika z urządzeniem. Wymaga to, aby urządzenie było już wcześniej skonfigurowane i podłączone do sieci domowej. Jeśli nie jest, wróć i wybierz opcję CONNECTION SETUP („KONFIGURACJA POŁĄCZENIA”).

Krok 1: Przywróć urządzenie do normalnego trybu pracy. Dotknij przycisk Wi-Fi przez około 3 sekundy. Gdy na wyświetlaczu pojawi się „--”, nastąpi przejście do menu połączenia sieciowego.

Krok 2: Dotknij przycisku Fridge, aby wybrać opcję „P” w ciągu 60 sekund.

Krok 3: Dotknij przycisk Wi-Fi, aby potwierdzić wybór trybu. Sieć PAIR (PAROWANIA) tego urządzenia jest teraz otwarta do łączenia się z nią przez 5 minut.

Krok 4: Gdy wyświetlacz powróci do normalnego stanu, będzie oznaczać to, że połączenie PAIR (PAROWANIA) zostało nawiązane pomyślnie.

### ODŁĄCZANIE WSZYSTKICH SPAROWANYCH URZĄDZEŃ

Po włączeniu tej funkcji urządzenie zostanie usunięte ze wszystkich sparowanych kont użytkowników aplikacji.

Krok 1: Przywróć urządzenie do normalnego trybu pracy. Dotknij przycisk Wi-Fi przez około 3 sekundy. Gdy na wyświetlaczu pojawi się „--”, nastąpi przejście do menu połączenia sieciowego.

Krok 2: Dotknij przycisk Fridge, aby wybrać opcję „88” w ciągu 60 sekund.

Krok 3: Dotknij przycisk Wi-Fi, aby potwierdzić tryb wyboru i zrealizować anulowanie parowania.

Krok 4: Po odparowaniu urządzenie automatycznie przejdzie w stan sieci dystrybucyjnej, ikona Wi-Fi będzie migać, a czas działania sieci dystrybucyjnej wyniesie do 5 minut.



## Cechy

### Ważne informacje, które warto wiedzieć o szklanych półkach i ostonach:

Nie czyść szklanych półek lub pokryw ciepłą wodą, gdy są one zimne. Półki i pokrywy mogą pęknąć, jeśli są narażone na nagłe zmiany temperatury lub uderzenia, takie jak uderzenia. Szkło hartowane jest zaprojektowane tak, aby roztrzaskać się na wiele małych, kamykowych kawałków. Jest to normalne. Szklane półki i pokrywy są ciężkie. Podczas wyjmowania półek i pokryw używaj obu rąk, aby uniknąć ich upuszczenia.

### 1. Lodówka

**WAŻNE:** Aby uniknąć uszkodzenia drzwi, przed zamknięciem ich upewnij się, że wszystkie półki i szuflady są całkowicie wsunięte do szafki.

#### Regulowane półki

Wysokość półek można dostosować do potrzeb przechowywania.

1. Aby wyjąć półkę, delikatnie podnieś ją do góry, a następnie pociągnij do przodu, aż jej koniec minie wspornik szyny.

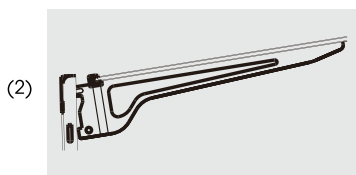
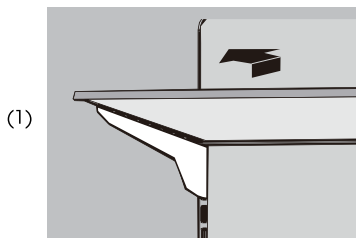

2. Aby ponownie zamontować półkę, delikatnie wsun ją z powrotem do komory lodówki, a następnie opuścić półkę na wspornik szyny.

### 2. Wyjmowane pojemniki drzwiowe

Pojemniki znajdujące się w środkowej części drzwi są regulowane.

Aby wyjąć i wymienić pojemnik drzwiowy:

1. Połóż ręce po obu stronach pojemnika i podnieś do góry.
2. Wyciągnij pojemnik drzwiowy.
3. Wymień pojemnik drzwiowy, wkładając go powyżej wspornika i naciskając w dół, aby się zatrzasnął.

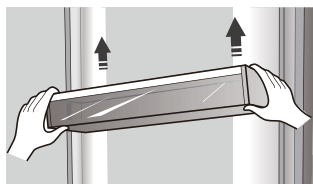

**UWAGA:** Jakość lodu będzie tak dobra, jak jakość wody dostarczanej do wytwornicy lodu. Unikaj podłączania wytwornicy lodu do źródła wody zmiękzonej. Środki chemiczne zmiękczające wodę (takie jak sól) mogą uszkodzić części wytwornicy lodu i doprowadzić do powstania lodu złej jakości. Jeśli nie możesz uniknąć dostawy zmiękzonej wody, upewnij się, że zmiękczacz wody działa prawidłowo i jest utrzymany w dobrym stanie.

### 3. Wyjmowanie/wymiana szuflady zamrażarki

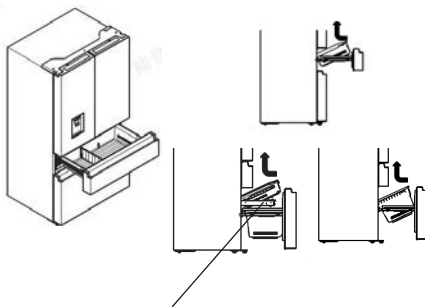

**Uwaga:** Odkręć szufladę przed jej wyjęciem.

1. Maksymalnie wysuń szufladę.
2. Podnieś szufladę do góry, aby ją wyjąć.
3. Aby wymienić szufladę, wykonaj kroki 1 i 2 w odwrotnej kolejności.

### 4. Dozowanie zimnej wody i lodu

Naciśnij przycisk odpowiedniego typu lodu lub wody, aby wybrać to, co chcesz dozować.

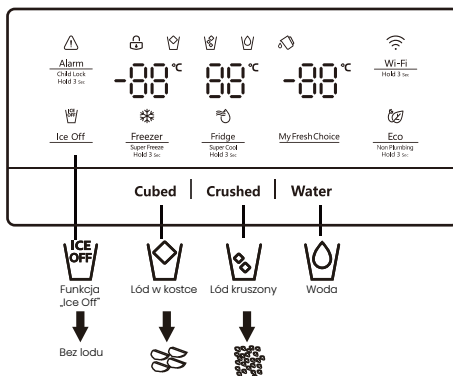

## Dozowanie zimnej wody

Dozownik wody znajduje się w drzwiach lodówki. Aby uzyskać wodę, naciśnij przycisk wody. Następnie przesuń szklankę w dół do dźwigni dozownika (A) w sugerowanej pozycji i naciśnij ją.

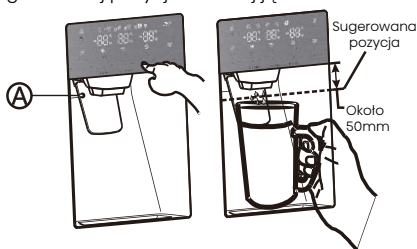

## Dozowanie lodu

Aby uzyskać lód, naciśnij przycisk lodu w kostkach lub kruszonego w zależności od potrzeb. Następnie przesuń szklankę w dół do dźwigni dozownika w sugerowanej pozycji i naciśnij ją.

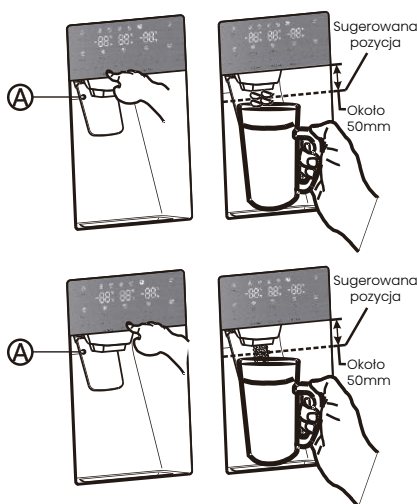

## Tworzenie lodu

• Aby po instalacji napęłnić pojemnik na lód do maksymalnej pojemności, wykonaj następujące czynności:

1. Pozwól lodówce pracować i chłodzić przez 24 godziny (lub 1 pełny dzień). Odczekanie 24 godzin pozwoli wytwornicy lodu odpowiednio ostygnąć.
2. Wrzuc od 4 do 6 kostek lodu do złanki.
3. Po 8, a następnie 16 godzinach napęłnij szklankę lodem.

### Ostrzeżenie:

Nie wkładaj jedzenia do pojemnika z lodem. Jeśli przechowujesz jedzenie w pojemniku na lód, może ono uderzyć w wytwornicę lodu podczas otwierania lub zamykania drzwi, powodując jej uszkodzenie.

Pamiętaj, że kostki lodu w pojemniku na lód mogą rozsypać się po szufladzie. Jeśli tak się

stanie, pamiętaj, aby wyciągnąć kostki lodu, które wysypały się z szuflady.

- W przypadku awarii zasilania kostki lodu mogą się roztopić, a następnie razem zamarznąć po ponownym włączeniu zasilania, co spowoduje, że urządzenie przestanie działać.
- Aby zapobiec temu, po awarii zasilania wyciągnij pojemnik na lód wraz z resztkami lodu lub wodą.

### Uwaga:

- Nie popychaj dźwigni dozownika wody do przodu bez kubka pod spodem, ponieważ może to spowodować rozlanie wody.
- Aby uniknąć wydostawania się zimnego powietrza z przegrady, zainstaluj dozownik wody, nawet jeśli nie jest on używany.

### Korzystanie z funkcji wyłączenia lodu „Ice Off”

Po wybraniu trybu wyłączenia lodu „Ice Off” usuń kostki lodu z kubeczka.

Jeśli pozostawisz kostki lodu w pojemniku, mogą one zbić się w grudki, co utrudni ich usunięcie. Najpierw otwórz drzwi pod maksymalnym kątem. Następnie podnieś do góry kubek z lodem i wyciągnij go prosto w kierunku wskazanym przez strzałkę.

Aby włożyć kubek z lodem z powrotem na swoje miejsce, wciśnij go mocno do tyłu. Jeśli pojemnik będzie mieć trudności z dopasowaniem się obrót spiralę o 90 stopni (patrz: ostatnia ilustracja po prawej stronie poniżej) i spróbuj ponownie.

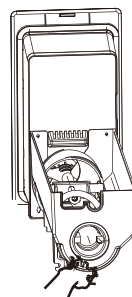
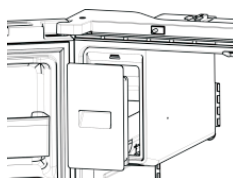
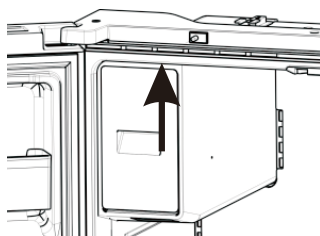
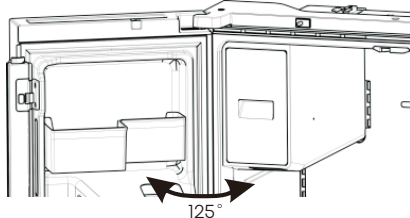

## UWAGA:

- Podczas pracy lodówki wewnątrz pojemnika na lód jest bardzo zimno. Nie sięgaj głęboko do wiadra z lodem.
- Używaj wyłącznie wytwornicy lodu dostarczonej z lodówką. Instalację wody w tej lodówce może przeprowadzić tylko odpowiednio wykwalifikowana osoba.
- Do prawidłowego działania wytwornicy lodu wymagane jest ciśnienie wody o wartości 30-125 psi.

## Wyjazd na wakacje

Jeśli planujesz długi urlop lub podróż służbową i przez dłuższy czas nie będziesz korzystać z dozownika wody lub lodu:

1. Zamknij zawór wody. W przeciwnym razie może dojść do wycieku wody.
2. Usuń wszystkie produkty spożywcze.
3. Odłącz lodówkę od źródła prądu.
4. Wytrzyj nadmiar wilgoci z wnętrza i pozostaw otwarte drzwi. W przeciwnym razie może dojść do powstania nieprzyjemnego zapachu i pleśni.

## Ostrzeżenie:

- Nie wkładaj palców, rąk ani żadnych innych nieodpowiednich przedmiotów do zsypu lub łyżki wytwornicy lodu. Może to spowodować obrażenia ciała lub szkody materialne.
- Nigdy nie wkładaj palców ani żadnych innych przedmiotów do otworu dozownika. Może to spowodować obrażenia ciała.
- Nie próbuj demontować wytwornicy lodu.
- Nie myj ani spryskuj wodą pojemnik na lód, gdy znajduje się on w lodówce. Zdejmij go, aby go wyczyścić.

## Zjawisko zmętnienia wody

Cała woda dostarczana do lodówki przepływa przez filtr, który jest filtrem wody alkalicznej. W procesie filtracji zwiększa się ciśnienie wody wypływającej z filtra, a woda staje się nasycona tlenem i azotem.

Gdy woda wypływa w powietrze, ciśnienie spada, a tlen i azot ulegają przesyleniu, co powoduje powstawanie pęcherzyków gazu. Woda może chwilowo wyglądać jak zamglona lub mętna z powodu pęcherzyków tlenu. Po kilku sekundach woda będzie wyglądać na przejrzystą.

## Czyszczenie

Po używaniu urządzenia przez pewien okres woda zgromadzona w zbiorniku odbiorczym może się przelać, dlatego należy go regularnie czyścić suchym ręcznikiem, aby uniknąć wylania się wody na podłogę.

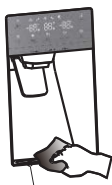

Zbiornik odbiorczy

## UWAGA:

W przypadku zaplamienia przez kurz lub inne zanieczyszczenia, wydawania wody o nieprzyjemnym zapachu itp. dokładnie wyczyść poszczególne części urządzenia.

## 6. Korzystanie z komory lodówki

Komora lodówki jest odpowiednia do przechowywania warzyw i owoców. Żywność w środku powinna być zapakowana do przechowywania, aby uniknąć utraty wilgoci lub przenikania smaków do innych produktów spożywczych.

## Ostrożnie

Nigdy nie zamykaj drzwi chłodziarki, gdy półki, szuflady i/lub prowadnice teleskopowe są wysunięte. Może to spowodować uszkodzenie zarówno ich, jak i lodówki.

## Pojemniki drzwiowe

Komora lodówki wyposażona jest w kilka różnych pojemników drzwiowych, które nadają się do przechowywania płynów w puszkach, napojów butelkowanych i pakowanej żywności.

Aby wyjąć pojemniki drzwiowe (A), po prostu podnieś stojaki do góry i wyciągnij je w górę. Aby zmienić położenie pojemników drzwiowych (B), wsuń je w pierwotne miejsce i dociśnij w dół, aż do oporu.

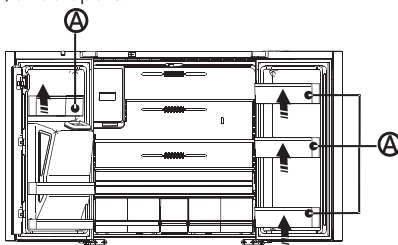

Aby wyjąć pojemnik drzwiowy (B), wyjmij prawą stronę pojemnika podnosząc ją pod kątem wzdłuż prowadnicy, a następnie wyjmij lewą stronę, wyciągając ją z drzwi.

Aby zmienić położenie pojemników drzwiowych (B), wsuń je w pierwotne miejsce i dociśnij, aż się doczepią.

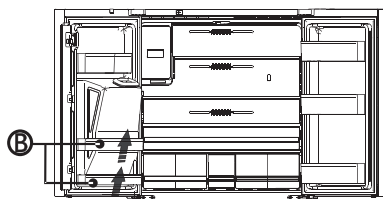

## Ostrzeżenie:

Nie umieszczaj w koszach zbyt wielu ciężkich rzeczy. Przed pionowym podniesieniem półki na drzwiach należy wyjąć z niej jedzenie.

## Półki szklane

Aby wyjąć półkę szklaną, odchyl przód półki pokazany na stronie 21 (1) i podnieś ją pionowo jak pokazano na stronie 21 (2). Następnie wyciągnij półkę.

## Ogólne informacje dotyczące użytkowania

- Przy pierwszym włączeniu lodówki po okresie nieużywania przed dodaniem żywności należy pozwolić na schłodzenie lodówki przez co najmniej 2 godziny.
- Nie blokuj otworów wentylacyjnych przechowywanymi przedmiotami.

- Przechowuj przedmioty tak, aby powietrze mogło wokół nich swobodnie krążyć.
- Przykryj lub dobrze owiń przechowywaną żywność, aby uniknąć przenoszenia się zapachów.
- Po rozmrożeniu jakość żywności gwałtownie się pogorszy. Rozmrożonej żywności nie należy ponownie zamrażać.
- W komorze zamrażarki nie należy przechowywać ani napojów w butelkach, ani w puszkach. Butelki i puszki mogą wybuchnąć. Aby uniknąć zanieczyszczenia żywności, przestrzegaj następujących zaleceń:
- Długotrwałe otwieranie drzwi może spowodować znaczny wzrost temperatury w

- komorach urządzenia.
- Regularnie czyść powierzchnie, które mogą mieć kontakt z żywnością, a także dostępne systemy odpływowe.
- Surowe mięso i ryby przechowuj w odpowiednich pojemnikach w lodówce, tak aby nie stykały się z inną żywnością ani na nią nie kapaly.
- Dwugwiazdkowe komory na mrozonki nadają się do przechowywania wstępnie zamrożonej żywności, przechowywania lub przygotowywania lodów oraz kostek lodu.
- Komory dwugwiazdkowe nie nadają się do zamrażania świeżej żywności.

Zamówienie	Typ przegródek	Docelowa temp. przechowywania [°C]	Odpowiednia żywność
1	Lodówka	+2--+8	Jaja, żywność gotowana, żywność pakowana, owoce i warzywa, produkty mleczne, ciasta, napoje i inna żywność, która nie nadaje się do zamrażania.
2	(***)*-Zamrażarka	≤-18	Owoce morza (ryby, krewetki, skorupiaki), produkty słodkowodne i produkty mięsne (zalecany okres 3 miesięcy, im dłuższy czas przechowywania, tym gorszy smak i wartości odżywcze), nadają się do mrożenia świeżej żywności.
3	***-Zamrażarka	≤-18	Owoce morza (ryby, krewetki, skorupiaki), produkty słodkowodne i produkty mięsne (zalecane do 3 miesięcy, im dłuższy czas przechowywania, tym gorszy smak i wartości odżywcze), nie nadają się do mrożenia świeżej żywności.
4	**--Zamrażarka	≤-12	Owoce morza (ryby, krewetki, skorupiaki), produkty słodkowodne i produkty mięsne (zalecany okres 2 miesięcy, im dłuższy czas przechowywania, tym gorszy smak i wartości odżywcze), nie nadaje się do mrożenia świeżej żywności.
5	*--Zamrażarka	≤-6	Owoce morza (ryby, krewetki, skorupiaki), produkty słodkowodne i produkty mięsne (zalecane do 1 miesiąca, im dłuższy czas przechowywania, tym gorszy smak i wartości odżywcze), nie nadają się do mrożenia świeżej żywności.
6	0 gwiazdek	-6-0	Świeża wieprzowina, wołowina, ryby, kurczak, niektóre pakowane produkty przetworzone itp. (Zalecane spożycie: w ciągu tego samego dnia, najlepiej nie później niż 3 dni). Żywność przetworzona, częściowo zamknięta (żywność niemożliwa do zamrożenia)
7	Chłodzenie	-2--+3	Świeża/mrożona wieprzowina, wołowina, kurczak, słodkowodne produkty wodne itp. (7 dni w temperaturze poniżej 0°C i powyżej 0°C, zaleca się spożycie w ciągu tego dnia, najlepiej nie dłużej niż 2 dni). Owoce morza (poniżej 0°C przez 15 dni, nie zaleca się przechowywania w temperaturze powyżej 0°C)
8	Świeża żywność	0--+4	Świeża wieprzowina, wołowina, ryby, kurczak, potrawy gotowane itp. (Zaleca się spożycie w ciągu tego samego dnia, najlepiej nie dłużej niż 3 dni)
9	Wino	+5--+20	Wino czerwone, wino białe, wino musujące itp.

**UWAGA:** należy przechowywać różne rodzaje żywności, w zależności od przegródek lub docelowej temperatury przechowywania zakupionych produktów. Jeśli urządzenie chłodnicze przez dłuższy czas

pozostaje puste, należy je wyłączyć, rozmrozić, wyczyścić, wysuszyć i pozostawić otwarte drzwi, aby zapobiec rozwojowi pleśni w urządzeniu. Pamiętaj, aby sprawdzać zgodność za pomocą regularnych inspekcji.

# Dbłość o lodówkę

## Czyszczenie

Zarówno część chłodziarki jak i zamrażarki odszraniają się automatycznie. Czyść jednak obie sekcje mniej więcej raz w miesiącu, aby uniknąć gromadzenia się zapachów. Natychmiast wytrzyj wszelkie rozlane płyny. Aby uniknąć przenoszenia zapachów i wysychania żywności, szczelnie ją zawiń lub przykryj.



## OSTRZEŻENIE



### Ryzyko wybuchu

Stosuj niepalne środki czyszczące. Nieprzestrzeganie tego zalecenia może spowodować śmierć, wybuch lub pożar.

### WAŻNE:

- Nie używaj używać ostrych środków chemicznych, amoniaku, wybielaczy chlorowych, skoncentrowanych detergentów, rozpuszczalników, materiałów ściernych ani metalowych zmywaków do czyszczenia lodówki wewnątrz i na zewnątrz. Mogą one uszkodzić i/ lub odbarwić wykończenie lodówki.
- Nie używaj ciepłej wody do czyszczenia szklanych półek, gdy są one jeszcze zimne. Szkło może pęknąć pod wpływem nagłych zmian temperatury.

### Czyszczenie części półek

- Podczas czyszczenia części półek wyjmij dolne części półek i umieść je poziomo. Albo z przodu, albo z tyłu, aby zapobiec spadnięciu wspornika półki.
- Jeśli elementy półki zostaną ustawione pod kątem, ich boki będą dotykać podłoża. Jeśli będziesz czyszczyć części ze zbyt dużą siłą, uchwyt półki łatwo odpadnie.

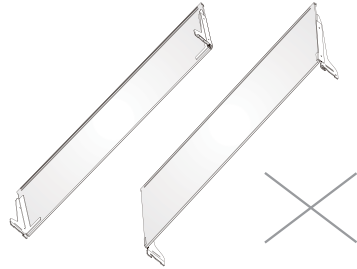

## OSTRZEŻENIE



### Niebezpieczeństwo porażenia prądem elektrycznym

Przed przystąpieniem do czyszczenia odłącz urządzenie lub wytnij zasilanie. Nieprzestrzeganie tego zalecenia może spowodować śmierć, porażenie prądem lub obrażenia ciała.

1. Odłącz lodówkę od prądu lub odłącz zasilanie.
2. Wyczyść wnętrze.  
Umyj ręcznie, oplucz i dokładnie osusz zdejmowane części oraz powierzchnie wewnętrzne. Użyj czystej gąbki lub miękkiej ściereczki i łagodnego detergentu wraz z ciepłą wodą.
3. Wyczyść uszczelki drzwi. Zabrudzona lub lepka uszczelka drzwi może przylegać do szafki i ulec rozerwaniu podczas otwierania drzwi. Używając miękkiej ściereczki i roztworu łagodnego detergentu i ciepłej wody, umyj ręcznie uszczelki drzwi. Oplucz czystą wodą i dokładnie wysusz.
4. Oczyszcz powierzchnie zewnętrzne.  
Umyj powierzchnie zewnętrzne czystą, miękką szmatką lub gąbką i łagodnym detergentem w ciepłej wodzie. Oplucz powierzchnie czystą, ciepłą wodą i natychmiast wysusz, aby uniknąć powstawania plam z wody.
5. Podłącz lodówkę lub ponownie podłącz zasilanie.

## Światła

Ten produkt zawiera źródło światła o klasie efektywności energetycznej G na górze i z boku komory chłodniczej.

**WAŻNE:** Twoja lodówka jest wyposażona w oświetlenie LED. Te światła są zaprojektowane tak, aby działały przez cały okres użytkowania lodówki. Jeśli jednak światła przestaną działać, skontaktuj się z wykwalifikowanym technikiem w celu wymiany.

## Dbanie o urządzenie podczas wakacji i przeprowadzki

### Wakacje

Jeśli zdecydujesz się zostawić lodówkę włączoną podczas nieobecności:

1. Zużyj wszelkie łatwo psujące się produkty i zamroź inne.

### Jeśli zdecydujesz się wyłączyć lodówkę przed wyjazdem:

1. Wyjmij całą żywność z lodówki i zamrażarki.
2. Odłącz lodówkę od prądu lub odłącz zasilanie.
3. Lodówkę oczyść, wytrzyj i dobrze osusz.
4. Przyklej gumowe lub drewniane klocki do wierzchołków dwóch drzwi i pozwól im się otworzyć na odpowiednią odległość, aby wypuścić powietrze. Zatrzymaj to tworzenie się nieprzyjemnego zapachu i pleśni.

### Przeprowadzka

#### OSTRZEŻENIE



##### Zagrożenie pożarem lub wybuchem

Nie przebijaj przewodów czynnika chłodniczego.  
Dokładnie przestrzegaj instrukcji obsługi.  
Zastosowano łatwopalny czynnik chłodniczy.  
Nieprzestrzeganie tego zalecenia może spowodować śmierć, wybuch lub pożar.

**WAŻNE:** Podczas przenoszenia lodówki zachowaj ostrożność, aby nie uszkodzić przewodów z czynnikiem chłodniczym lub nie zwiększyć ryzyka wycieku.

#### OSTRZEŻENIE

##### Zagrożenie spowodowane nadmierną wagą

Do przenoszenia i instalowania lodówki należy używać dwóch lub więcej osób.  
Niezastosowanie się do tego zalecenia może spowodować obrażenia pleców lub inne.

Przenosząc lodówkę do nowego domu, wykonaj poniższe kroki, aby przygotować ją do przeprowadzki.

1. Wyjmij całą żywność z lodówki i zapakuj wszystkie mrożonki do suchego lodu.
2. Odłącz lodówkę od źródła prądu.
3. Dokładnie wyczyść, wytrzyj i wysusz powierzchnię lodówki.
4. Wyjmij wszystkie zdejmowane części, owiń je dobrze i sklej taśmą, aby nie przesuwwały się i nie grzechotały podczas przeprowadzki.

5. Podnieś nóżki poziomujące, aby nie rysowały podłogi. Patrz „Wypoziomój lodówkę”.
6. Zaklej taśmą zamknięte drzwi i przyklej przewód zasilający do tylnej części lodówki. Po dotarciu do nowego domu odłóż wszystko na miejsce i zapoznaj się z sekcją „Instrukcja montażu” w celu uzyskania instrukcji dotyczących przygotowania.

## Ponowne instalowanie/używanie lodówki

Jeśli lodówka była ustawiona w pozycji poziomej lub przechylonej przez jakikolwiek czas, odczekaj 4 godziny przed podłączeniem jej do prądu, aby umożliwić osadzenie się oleju w sprężarce.

1. Wyczyść lodówkę. Patrz „Czyszczenie”.
2. Umieść lodówkę w wybranym miejscu i wypoziomuj ją. Patrz: „Instrukcja montażu”.

#### OSTRZEŻENIE



##### Niebezpieczeństwo porażenia prądem elektrycznym

Podłącz do uziemionego, 3-biegunowego gniazdka.  
Nie usuwaj styku uziemienia z wtyczki przewodu zasilającego.  
Nie używaj adaptera.  
Nie należy używać przedłużacza.  
Nieprzestrzeganie tego zalecenia może spowodować śmierć, pożar lub porażenie prądem.

3. Podłącz do uziemionego, 3-biegunowego gniazdka.

# Rozwiązywanie problemów

Wypróbuj najpierw sugerowane tu rozwiązania, aby uniknąć kosztów wiążących się z niepotrzebnym wzywaniem serwisu.

## Działanie lodówki

PROBLEM	MOŻLIWA PRZYCZYNA	ROZWIĄZANIE
Lodówka nie działa	Lodówka jest odłączona od prądu.	Podłącz lodówkę do uziemionego, 3-biegunowego gniazdka.
	Wyłącznik jest uszkodzony lub wyłączony; lub bezpiecznik jest przepalony.	Zresetuj/włącz wyłącznik lub wymień bezpiecznik.
	Lodówka jest w trybie rozmrażania.	Poczekaj na zakończenie cyklu odszraniania i ponowne uruchomienie układu chłodzenia.
Sprężarka lodówki pracuje często lub przez długi czas	Lodówka jest po raz pierwszy podłączona do prądu.	Jest to normalne. Należy oczekiwać 24 godziny w celu schłodzenia lodówki.
	Włożono ciepłe jedzenie lub zbyt dużą ilość jedzenia.	Jest to normalne.
	Drzwi są pozostawione otwarte lub lodówka nie jest wypoziomowana.	Sprawdź, czy jakiś przedmiot nie uniemożliwia zamknięcia drzwi. Wypoziomuj lodówkę. Patrz „Wypoziomój lodówkę”.
	Gorąca pogoda lub częste otwieranie lodówki.	Jest to normalne.
<b>Uwaga:</b> Ta lodówka została zaprojektowana tak, aby pracować przez dłuższy czas przy niższym zużyciu energii.	Regulacja temperatury ustawiona na najniższe ustawienie.	Ustaw temperaturę na cieplejsze ustawienie.
	Lodówka wydaje nieprzyjemny zapach	Żywność nie jest prawidłowo zamknięta lub zapakowana. Wnętrze wymaga oczyszczenia. Żywność przechowywana jest zbyt długo.
Światło nie włącza się	Lodówka jest odłączona od prądu.	Podłącz lodówkę do uziemionego, 3-biegunowego gniazdka.
	Lampka LED jest przepalona.	Skontaktuj się z wykwalifikowanym technikiem, aby wymienić przepaloną diodę LED.
Drzwi nie zamykają się prawidłowo	Lodówka nie jest wypoziomowana.	Patrz „Wypoziomój lodówkę”.
	Coś przeszkadza w zamknięciu drzwi.	Sprawdź i usuń przeszkodę.
Wibracje lub grzechotanie	Lodówka nie stoi stabilnie na podłożu.	Patrz „Wypoziomój lodówkę”.
Normalne dźwięki	Brzmi to tak, jakby z lodówki płynęła woda.	Czynnik chłodniczy przepływający w przewodach będzie wydawał ten dźwięk, gdy sprężarka będzie się uruchamiać i zatrzymywać. Lodówka posiada system automatycznego odszraniania. Rozmrożona woda będzie wydawał ten dźwięk.
	Szumiące lub brzęczące dźwięki	Sprężarka i wentylatory używane do cyrkulacji zimnego powietrza mogą wydawać ten dźwięk. Jeśli lodówka nie jest wypoziomowana, dźwięk staje się głośniejszy.
	Dźwięki pękania lub klikania	Elementy wewnętrzne wydają ten dźwięk, ponieważ kurczą się i rozszerzają w odpowiedzi na zmiany temperatury.
	Odgłos przeskakiwania	Może wystąpić podczas automatycznego odszraniania.

## Temperatura i wilgotność

PROBLEM	MOŻLIWA PRZYCZYNA	ROZWIĄZANIE
Lodówka lub zamrażarka jest zbyt ciepła	Temperatura nie jest ustawiona na wystarczająco niską.	Ustawić komorę na chłodniejsze ustawienie; pozostaw 24 godziny w celu dostosowania się temperatury.
	Drzwi są często otwierane lub pozostawione otwarte.	Ogranicz otwieranie drzwi, aby utrzymać temperaturę wewnętrzną. Sprawdź, czy jakiś przedmiot nie uniemożliwia zamknięcia drzwi.
	Do lodówki zostało włożone ciepłe jedzenie w ostatnim czasie.	Przeznacz trochę czasu na schłodzenie żywności i lodówki.
	Przestrzeń między tyłem lodówki a ścianą jest zbyt mała.	Pozostaw 5cm przestrzeni pomiędzy tyłem lodówki a ścianą.
	Przedmioty znajdujące się z tyłu komory blokują prawidłowy przepływ powietrza.	Przedmioty należy przechowywać wyłącznie wewnątrz wykończenia szklanych półek; nie należy ich umieszczać przy bokach przegródek ani bezpośrednio przed otworami wentylacyjnymi.
Lodówka lub zamrażarka jest zbyt zimna	Regulacja temperatury jest ustawiona na zbyt niską temperaturę.	Ustaw temperaturę w komorze na kolejne cieplejsze ustawienie; zaczekaj 24 godziny na dostosowanie się temperatury.
Wilgoć na zewnątrz/ wewnątrz lodówki	Wysoka wilgotność	Jest to normalne w okresie wysokiej wilgotności. Wysusz powierzchnię i ustaw temperaturę na nieco chłodniejsze ustawienie.
	Drzwi są często otwierane lub pozostawione otwarte.	Trzymaj drzwi zamknięte. Sprawdź, czy jakiś przedmiot nie uniemożliwia zamknięcia drzwi. Wypoziomuj lodówkę. Patrz „Wypoziomuj lodówkę”.
	W lodówce znajduje się otwarty pojemnik z wodą.	Przykryj lub zamknij pojemnik.
Sznoc lub kryształki lodu na zamrożonej żywności	Drzwi zamrażarki pozostawione otwarte lub często otwierane.	Ogranicz otwieranie drzwi, aby utrzymać temperaturę wewnętrzną. Sprawdź, czy jakiś przedmiot nie uniemożliwia zamknięcia drzwi.
	Lodówka nie jest wypoziomowana.	Wypoziomuj lodówkę. Patrz „Wypoziomuj lodówkę”.
	Przedmioty blokujące otwory wentylacyjne zamrażarki i uniemożliwiające prawidłowy przepływ powietrza.	Odsuń przedmioty od tylnej ściany.
Zamrażanie żywności w lodówce	Żywność umieszczona zbyt blisko otworu wentylacyjnego.	Odsuń przedmioty od tyłu i góry lodówki.
	Regulacja temperatury ustawiona na zbyt niską temperaturę.	Ustaw temperaturę na mniej zimną.



# Utylizacja urządzenia

Zabrania się wyrzucania tego urządzenia jako odpadu z gospodarstwa domowego.

## Materiały opakowaniowe

Materiały opakowaniowe oznaczone symbolem recyklingu nadają się do ponownego przetworzenia. Wyrzuć opakowanie do odpowiedniego pojemnika na odpady w celu poddania go recyklingowi.

## Przed utylizacją urządzenia

1. Wyciągnij wtyczkę sieciową z gniazda zasilania.
2. Odetnij przewód zasilający i wyrzucić razem z wtyczką sieciową.

### OSTRZEŻENIE

Lodówki zawierają czynnik chłodniczy i gazy w izolacji. Czynnik chłodniczy i gazy muszą być usuwane w sposób profesjonalny, ponieważ mogą spowodować obrażenia oczu lub zapłon. Przed przystąpieniem do właściwej utylizacji należy upewnić się, że przewody obiegu czynnika chłodniczego nie są uszkodzone.

### Prawidłowa utylizacja produktu



Ten symbol na produkcie lub w jego opakowaniu oznacza, że produkt nie może być traktowany jako odpad domowy. Zamiast tego należy go oddać do odpowiedniego punktu zbiórki odpadów w celu recyklingu sprzętu elektrycznego i elektronicznego. Zapewniając prawidłową utylizację tego produktu, zapobiegiesz potencjalnym negatywnym skutkom dla środowiska i zdrowia ludzi, które mogłyby być spowodowane niewłaściwym użyciem go. Aby uzyskać szczegółowe informacje na temat recyklingu tego produktu, skontaktuj się z lokalnymi władzami, służbami zajmującymi się utylizacją odpadów komunalnych lub sklepem, w którym produkt został kupiony.

**Hisense**

life reimagined