

|  |           |                |
|--|-----------|----------------|
| <i>Robotický vysavač 3 v 1 se smart aplikací • NÁVOD K OBSLUZE</i>             | <b>CZ</b> | <b>3-23</b>    |
| <i>Robotický vysávač 3 v 1 so smart aplikáciou • NÁVOD NA OBSLUHU</i>          | <b>SK</b> | <b>24-44</b>   |
| <i>Robot vacuum cleaner 3 in 1 with smart application • USER MANUAL</i>        | <b>EN</b> | <b>45-65</b>   |
| <i>Robot porszívó 3 az 1-ben intelligens alkalmazással • KEZELÉSI ÚTMUTATÓ</i> | <b>HU</b> | <b>66-87</b>   |
| <i>Odkurzacz automatyczny 3 w 1 z aplikacją smart • INSTRUKCJA OBSŁUGI</i>     | <b>PL</b> | <b>88-109</b>  |
| <i>Staubsaugerroboter 3 in 1 mit Smart-App • BEDIENUNGSANLEITUNG</i>           | <b>DE</b> | <b>110-132</b> |

# Master



8/6/2023

*eta*

**eta 5229-00/10****Master****INSTRUKCJA OBSŁUGI**

Szanowni Państwo, dziękujemy za zakup naszego produktu. Przed rozpoczęciem użytkowania, należy uważnie przeczytać wszystkie instrukcje i zachować je na przyszłość. Dotyczy to także gwarancji, dowodu zakupu oraz – jeśli to możliwe – wszystkich części oryginalnego opakowania.

**1. WSKAZÓWKI BEZPIECZEŃSTWA**

- Wskazówki w instrukcji należy uważać za część urządzenia i przekazać jakiegokolwiek następnemu użytkownikowi urządzenia.
- Skontroluj, czy dane na tabliczce znamionowej odpowiadają napięciu w Twoim gniazdku elektrycznym.
- Produkt przeznaczony jest do stosowania w gospodarstwach domowych i podobnych miejscach (sklepy, biura i podobne miejsca pracy, hotele, motele i inne środowiska mieszkalne, w firmach świadczących usługi noclegowe ze śniadaniem)! Nie jest przeznaczone do użytku komercyjnego!
- Z urządzenia mogą korzystać dzieci powyżej 8 roku życia, oraz osoby z ograniczonymi zdolnościami fizycznymi, sensorycznymi lub umysłowymi, a także nieposiadające wiedzy lub doświadczenia w użytkowaniu tego typu urządzeń pod warunkiem, że będą one nadzorowane lub zostaną poinstruowane na temat bezpiecznego korzystania z tego urządzenia oraz zagrożeń wiążących się z jego użytkowaniem. Bawienie się urządzeniem jest zabronione dzieciom. Czyszczenie i konserwacja bez nadzoru dorosłych jest dzieciom zabroniona.
- Nigdy nie należy używać urządzenia z uszkodzonym przewodem zasilającym lub wtyczką, jeśli nie działa prawidłowo, upadło na ziemię i zostało uszkodzone lub jeżeli spadło do wody. W takich przypadkach należy zanieść urządzenie do serwisu celem sprawdzenia jego bezpieczeństwa i prawidłowego działania.
- Nie używaj urządzenia, jeśli jest uszkodzony przewód, wtyczka lub urządzenie nie działa prawidłowo, upadło na ziemię, posiada widoczne znaki uszkodzenia lub jest nieszczelne. W takich przypadkach, zanieść urządzenie do autoryzowanego serwisu celem sprawdzenia funkcji bezpieczeństwa i prawidłowego działania.
- Aby uniknąć obrażeń, nie należy wkładać rąk/palców do szczotki obrotowej.
- Przed wymianą wyposażenia lub dostępnych części, które ruszają się podczas pracy, przed montażem i demontażem, przed czyszczeniem lub konserwacją należy wyłączyć urządzenie.





- Jeśli adapter tego urządzenia jest uszkodzony, musi zostać wymieniony przez producenta, jego serwisanta lub podobnie wykwalifikowaną osobę, aby uniknąć niebezpiecznej sytuacji.
- **OSTRZEŻENIE:** Aby naładować akumulator, należy używać tylko zasilacza sieciowego dostarczonego z tym urządzeniem.
- **Nigdy nie zanurzaj urządzenia w wodzie (nawet częściowo)!**
- Aby nie doszło do nadmiernego narażenia na działania promieniowania ultrafioletowego, ludzie i zwierzęta domowe muszą się znajdować w odległości od źródła promieniowania UV min. 30 cm. Nigdy nie patrzeć bezpośrednio na światło UV ani nie zbliżać się do niego twarzą lub skórą, kiedy jest włączone. Promieniowanie UV może spowodować poparzenie oczu i skóry.
- Nigdy nie odkurzaj bez poprawnie założonego systemu filtracyjnego i mikrofiltrów.
- Nie odkurzaj przedmiotów ostrych np. odłamków szkła, stłuczek, przedmiotów gorących, palnych, wybuchowych np. popiołu, palących się niedopałków papierosów, benzyny, rozpuszczalników, ale ani smarów np. tłuszczy, olejów. Przy odkurzaniu takich przedmiotów może dojść do uszkodzenia filtra jak i odkurzacza
- Odkurzacz nie może być wystawiony na wpływy atmosferyczne (**deszcz, mróz, bezpośrednie działanie promieni słonecznych**, itp.).
- W celu zapewnienia bezpieczeństwa i prawidłowego funkcjonowania urządzenia, należy używać wyłącznie oryginalnych części zamiennych i akcesoriów zatwierdzonych przez producenta.
- Urządzenia nie należy używać do celów innych niż, dla których jest przeznaczony, oraz opisanych w niniejszej instrukcji!
- Proszę zabezpieczyć luki w podłodze (**listwy, progi** itp.), aby uniknąć uszkodzenia szczotek obrotowych. Miejsca te mogą również ograniczać pracę odkurzacza w przypadku zablokowania się szczotki obrotowej.
- Ten robot może być używany do sprzątania dywanów z włosiem nie dłuższym niż 1 cm. Odkurzacz nie musi też prawidłowo działać na niektórych rodzajach ciemnych dywanów, które swoją powierzchnią "mylą" czujniki i mogą powodować chaotyczne poruszanie się odkurzacza, ewentualnie nie wjedzie na daną powierzchnię. Odkurzacz potrafi przejeżdżać listwy podłogowe do wysokości ok. 2 cm.
- Jeśli urządzenie nie jest używane przez dłuższy czas, należy odłączyć stację ładującą od źródła zasilania i wyjąć odkurzacz ze styków stacji ładującej. Zapobiega to rozładowaniu odkurzacza.
- Zwróć szczególną uwagę podczas pierwszego uruchomienia.
- Usuń przeszkody stojące na drodze, gdy odkurzacz pracuje.
- Staraj się unikać sytuacji, w której odkurzacz przestaje działać.
  - W przypadku, gdy ruch odkurzacza jest przerwany:
  - Umieść w bezpiecznym miejscu przedmioty, które mogą zostać łatwo przewrócone.
  - Zabezpiecz krawędzie wykładzin.
  - Wiszące obrusy i zasłony nie powinny dotykać ziemi.
  - Elementy palne muszą być umieszczone z dala od źródła ognia.
  - Luźno położone kable zasilające wyrównaj i zabezpiecz przed odkurzaczem.
  - Pozbieraj gazety, książki, czasopisma i duże kartki papieru
- Przed odkurzaniem, upewnij się, że główna szczotka jest prawidłowo umieszczona w odkurzaczu.
- Sprawdź, czy czujniki zapobiegające upadkowi są czyste.
- Jeśli potrzebujesz odkurzyć tylko jeden pokój, zamknij drzwi.
- Jeśli pomieszczenie, gdzie chcesz odkurzać musisz podzielić, można umieścić wirtualną ścianę ograniczając tym samym ilość miejsca.
- Szczotki i pojemnik na kurz powinny być zamontowane poprawnie.
- Czujniki wysokości i czujniki kurzu powinny być czyste.













- Należy w odpowiedni sposób usuwać zużyte baterie i akumulator (patrz rozdz. 11. **EKOLOGIA**).
- Prosimy zamykać drzwi do innych pomieszczeń jeżeli ma być czyszczony tylko jeden pokój.
- Pamiętaj, że robot potrzebuje 10 cm przestrzeni, aby dostać się pod meble.  
W innym przypadku robot może się zablokować i zakończyć pracę.
- Jeśli bateria wycieka, należy ją natychmiast wymienić, w przeciwnym razie może to spowodować uszkodzenie odkurzacza
- Baterie należy przechowywać w miejscu niedostępnym dla dzieci i osób niekompetentnych. Osoba, która połknie baterię, musi natychmiast skontaktować się z lekarzem.
- Producent nie odpowiada za szkody spowodowane przez nieprawidłowe używanie urządzenia i akcesoriów i nie jest odpowiedzialny za gwarancję urządzenia w przypadku nie przestrzegania wyżej przedstawionych ostrzeżeń bezpieczeństwa. Za nieprawidłowe użytkowanie urządzenia jest między innymi uważane nieprzestrzeganie regularnej wymiany lub konserwacji wszelkich filtrów, jak również stosowanie nieoryginalnych filtrów, ze względu na własności których doszło do usterki lub uszkodzenia.

#### **Połączenie bezprzewodowe i kompatybilność**

- Firma ETA w żaden sposób nie odpowiada za jakiegokolwiek szkody losowe, pośrednie lub następcze, ani za straty danych lub straty spowodowane przeciekami informacji podczas komunikacji z pomocą technologii bezprzewodowych.
- Pomyślnej komunikacji bezprzewodowej nie można w 100% gwarantować dla wszystkich urządzeń Smart i sieci Wifi (routerów). Ze względu na różnorodność urządzeń na rynku mogą wstąpić przypadki, kiedy charakter lub specyfikacja danego urządzenia Smart lub sieci Wifi (routera) uniemożliwia połączenie, ewentualnie jest ono w jakiś sposób naruszone. Na pomyślność komunikacji bezprzewodowej za pośrednictwem sieci Wifi ma też wpływ szereg czynników, łącznie z konfiguracją sprzętu i oprogramowania. Na połączenie między robotem i siecią Wifi mogą też mieć wpływ okoliczne sieci Wifi, które mogą być nastawione na ten sam kanał i w efekcie zakłócać połączenie (np. na osiedlach, w domach czynszowych, itp.). Takie okoliczności nie są powodem do reklamacji urządzenia.

Właścicielem i użytkownikiem aplikacji jest trzeci podmiot (dalej tylko „Podmiot”) inny niż spółka HP TRONIC Zlín, spol. s r.o. (dalej tylko „Sprzedawca”). Podmiotowi/Sprzedawcy nie są ze strony Sprzedawcy/Podmiota przekazywane żadne dane osobowe. Podczas rejestracji do aplikacji klient przekazuje dane osobowe bezpośrednio Podmiotowi, który staje się administratorem danych osobowych. Aplikacja i z tym związana ochrona danych osobowych kierują się zasadami Podmiotu.

|   |  |
|---|--|
|  <p>Nie wolno samodzielnie demontować, dokonywać zmian oraz usprawnień w urządzeniu nikomu oprócz pracowników autoryzowanego serwisu. Działania takie mogą doprowadzić do uszkodzenia ciała, pożaru lub porażenia elektrycznego.</p> |  <p>Nie używać innych ładowarek poza dostarczoną wraz z odkurzaczem, w przeciwnym wypadku działanie takie grozi uszkodzeniem urządzenia, porażeniem elektrycznym lub pożarem.</p> |
|  <p>Nie dotykać przewodu zasilającego urządzenie elektryczne wilgotnymi lub mokrymi rękami, może to spowodować porażenie elektryczne.</p>  |  <p>Nie zginać nadmiernie przewodu zasilającego ani nie stawiać na nim ciężarów, może to doprowadzić do uszkodzenia przewodu, pożaru lub porażenia elektrycznego.</p>             |

|   |   |
|---|---|
|  Należy zwrócić uwagę, by w szczotkę lub kółka odkurzacza nie dostała się żadna część ubrania lub część ciała (włosy, palce etc); bowiem może to doprowadzić do zranień i obrażeń. |  Nie zbliżać do urządzenia papierosów, zapalniczek, zapalek oraz innych źródeł otwartego ognia lub materiałów palnych takich jak benzyna czyszcząca.   |
|  Nie korzystać z urządzenia w firmach i zakładach pracy – zbyt intensywne użytkowanie może go uszkodzić  |  Przewód zasilający musi być prawidłowo i do końca włożony, w innym wypadku występuje niebezpieczeństwo wystąpienia porażenia elektrycznego, zwarcia, swądu lub pożaru.  |
|  Całkowicie wsuwamy konektor wejściowy adaptera do stacji ładowania, bo w przeciwnym razie może dojść do porażenia prądem elektrycznym, zwarcia albo pożaru.                       |  Przed rozpoczęciem użytkowania zdjąć z drogi odkurzacza wszystkie łatwe do uszkodzenia przedmioty (tkaniny, szklane butelki, żarówki etc.) przedmioty te mogą zostać uszkodzone lub negatywnie wpłynąć na pracę urządzenia. |
|  W czasie korzystania z odkurzacza w obecności dzieci należy robić to ostrożnie, tak by nie przstraszyły się ani nie zraniły.   |  Nie stawać ani nie siadać na odkurzaczu – może to spowodować jego zniszczenie lub doprowadzić do uszkodzeń ciała.  |
|  Nie wciągać przy pomocy odkurzacza wody ani innych płynów – grozi to uszkodzeniem urządzenia  |  Nie używać odkurzacza na małych stolikach, krzesłach lub innych małych powierzchniach – grozi to jego uszkodzeniem.   |
|  Nie używać odkurzacza poza pomieszczeniami – grozi to uszkodzeniem urządzenia.  |  Nie pozostawiać na terenie pracy odkurzacza żadnych przewodów ani innych przedmiotów dłuższych niż 15 cm, może to bowiem doprowadzić do zaplątania się ich w szczotce.  |

## 2. ZASTOSOWANIA











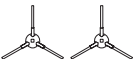

Odkurzacze nadaje się przede wszystkim do czyszczenia pokoi w domu, pokoi hotelowych i niewielkich biur, można nim czyścić różnego rodzaju podłogi – dywany o krótkim włosie, podłogi drewniane, płytki ceramiczne, etc.

Ponieważ odkurzacze porusza się swobodnie po mieszkaniu, jest konieczne dostosowanie do tego otoczenia. Przed użyciem usunąć z podłogi wszystkie niepożądane przedmioty (leżące kable, rozrzuconą odzież, papiery, torebki, itp.), które mogłyby przeszkadzać w poruszaniu się odkurzacza, lub na odwrót, kruche przedmioty (np. szklane i ceramiczne wazy), które odkurzacze mogłyby poruszając się uszkodzić.

Jeżeli odkurzacze będzie używany w wielopiętrowym domu, wraz z odkurzaczem trzeba przynosić między poszczególnymi piętrami również dok do ładowania.

### 3. CZĘŚCI WYROBU

#### 3.1 ZAWARTOŚĆ OPAKOWANIA

| Pozycja   | Opis   | Oznaczenie | Ilość |
|---|--|------------|-------|
|    | Odkurzacz robotyczny   | A          | 1     |
|    | Stacja ładowania   | D          | 1     |
|    | Pilot zdalnego sterowania  | F          | 1     |
|    | Adapter zasilania  | E          | 1     |
|   | Przystawka mopująca  | G          | 1     |
|  | Mop  | G3         | 2     |
|  | Szczotki boczne  | A7         | 2x2   |
|  | SZCZOTKA HYBRYDOWA<br>(kombinowana szczotka z lamelami<br>i szczecinami) | A8         | 1     |
|  | SZCZOTKA LAMELOWA  | A9         | 1     |
|  | SZCZOTKA DELIKATNA   | A10        | 1     |
|  | Pokrywa szczotki głównej   | A11a       | 1     |
|  | Ośłona miękkiej szczotki   | A11b       | 1     |
|  | HEPA filtr   | B4/G5      | 1     |
|  | Filtr gąbkowy  | B5/G4      | 1     |
|  | Narzędzie do czyszczenia   | I          | 1     |

### 3.2 ODKURZACZ ROBOTYCZNY - WIDOK Z GÓRY

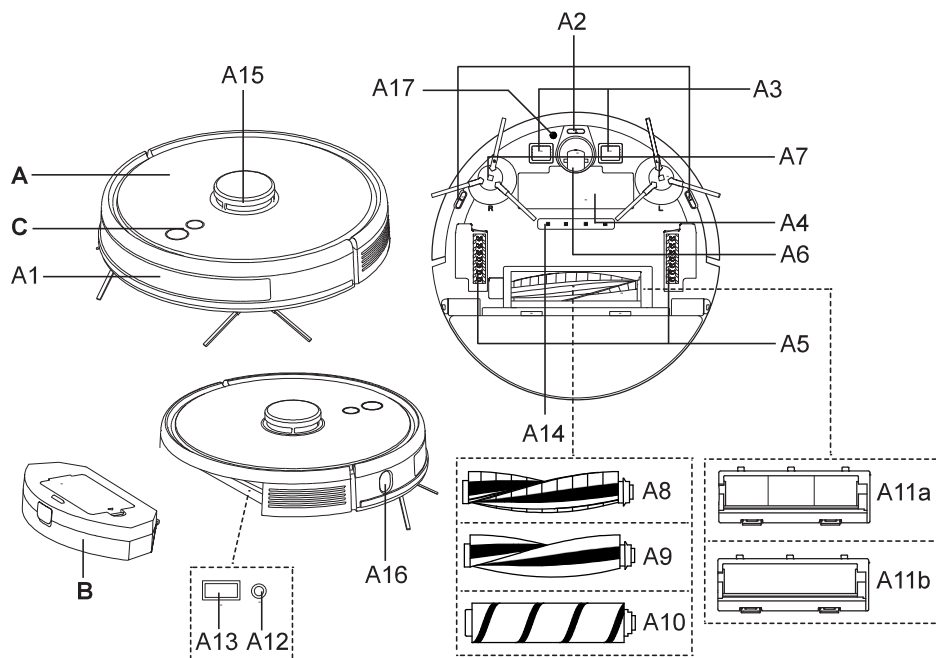

#### A – Odkurzacz robotyczny

- A1 – Przedni zderzak
- A2 – Czujniki przeciwko spadnięciu ze schodów
- A3 – Styki ładowania
- A4 – Pokrywa schowka na akumulator
- A5 – Koła napędowe (lewe/prawe)
- A6 – Przednie koło
- A7 – Szczotki boczne
- A8 – SZCZOTKA HYBRYDOWA (kombinowana szczotka z lamelami i szczecinami)
- A9 – SZCZOTKA LAMELOWA
- A10 – SZCZOTKA DELIKATNA

#### A11a – Pokrywa szczotki głównej

- A11b – Osłona miękkiej szczotki
- A12 – Przycisk RESET
- A13 – Port serwisowy
- A14 – Światło dezynfekcyjne UV
- A15 – Moduł laserowy
- A16 – Czujnik do wykrywania ściany
- A17 – Ultrasonic sensor (ETA5229-10)

#### B – Zbiorniczek na śmieci

#### C – Panel do obsługi

### 3.3 POJEMNIK NA ŚMIECI

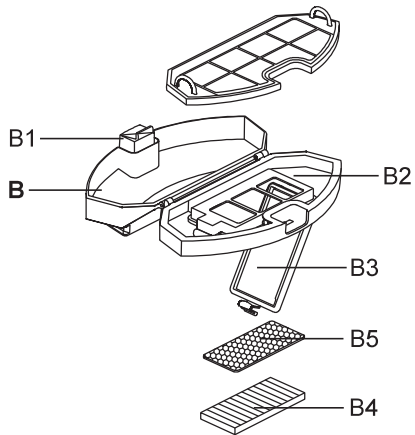

#### B – Zbiorniczek na śmieci

B1 – Przycisk odblokowania zbiorniczka na śmieci

B2 – Wieko zbiorniczka na śmieci

B3 – Pokrywa filtrów

B4 – HEPA filtr

B5 – Filtr gąbkowy

### 3.4 PANEL DO OBSŁUGI



C1

#### C – Panel do obsługi

C1 – Przycisk WŁ/WYŁ/AUTO (automatyczne sprzątanie) / STOP (PAUZA)



C2

C2 – Przycisk ŁADOWANIE / STOP (PAUZA) / SPRZĄTANIE LOKALNE

### 3.5 STACJA ŁADOWANIA

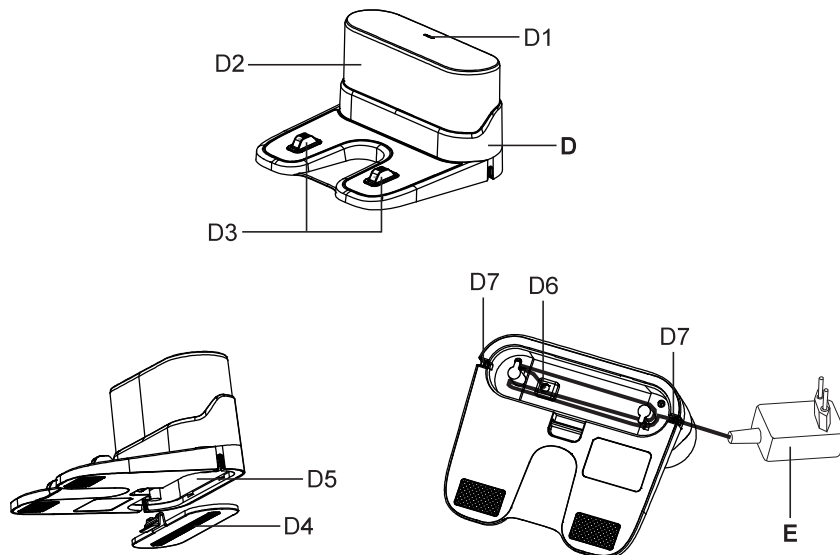



**D – Stacja ładowania**

- D1 – Kontrolka pracy
- D2 – Powierzchnia sygnalizacyjna
- D3 – Styki ładowania
- D4 – Pokrywa schowka na kabel
- D5 – Schowek na kabel
- D6 – Port do podłączenia adaptera
- D7 – Otwory na kabel

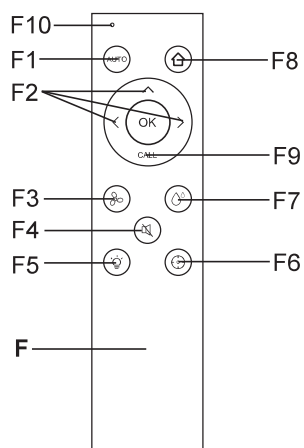
**E – Adapter zasilania****3.6 PILOT ZDALNEGO STEROWANIA****F – Pilot zdalnego sterowania**

- F1 – Przycisk WŁ/WYŁ/AUTO (automatyczne sprzątanie) / STOP (PAUZA)
- F2 – Przyciski kierunku do obsługi ręcznej (DO PRZODU/W PRAWO/W LEWO)
- F3 – Przycisk do nastawienia poziomu siły ssania
- F4 – Przycisk włączenia/wyłączenia komunikatów głosowych
- F5 – Przycisk włączenia/wyłączenia sygnalizacji świetlnej
- F6 – Przycisk do lokalnego sprzątania
- F7 – Przycisk do nastawienia intensywności nawilżania
- F8 – Przycisk powrotu do doku do ładowania
- F9 – Przycisk włączenia/wyłączenia dezynfekcji UV
- F10 – Kontrolka naciśnięcia przycisku

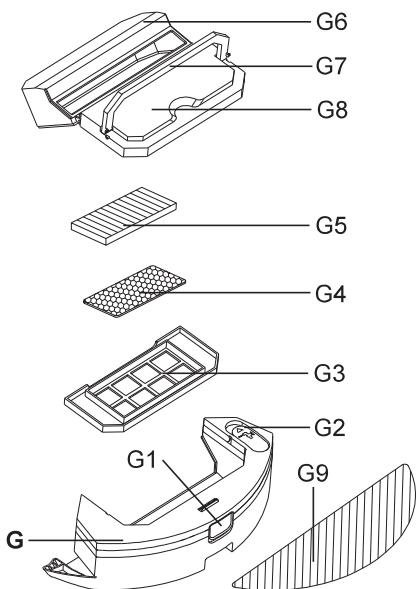
**3.7 PRZYSTAWKA MOPUJĄCA****G – Przystawka mopująca**

- G1 – Przycisk mocowania przystawki do mopowania
- G2 – Gumowy korek
- G3 – Pokrywa filtrów
- G4 – Filtr gąbkowy
- G5 – Filtr HEPA
- G6 – Zasobnik na brud
- G7 – Składany uchwyt
- G8 – Wieko
- G9 – Mop

### 3.8 LISTA CZĘŚCI ZAMIENNYCH

Szczotka hybrydowa: ETA522900060  
 Szczotka lamelowa: ETA522900061  
 Szczotka delikatna: ETA522900062  
 Szczotki boczne (lewa + prawa): ETA522900170  
 Set HEPA filtr i filtr gąbkowy: ETA522900280  
 Mop: ETA522900250

## 4. PRZYGOTOWANIE DO UŻYCIA

Usunąć wszelki materiał opakowaniowy, wyjąć odkurzacza i akcesoria.  
 Z odkurzacza usunąć wszystkie ewentualne folie, nalepki lub papier.

### 4.1 PRZYGOTOWANIE ODKURZACZA

W zależności od sposobu użycia zainstalować pojemnik na śmieci **B** lub przystawkę do mopowania **G**. Zainstalować szczotki boczne **A7**.

Wybrać odpowiedni typ szczotki głównej:

- SZCZOTKA HYBRYDOWA – kombinacja lameli i szczecin, przeznaczona do dywanów i twardych podłóg wraz z mopowaniem
- SZCZOTKA LAMELOWA – gumowa szczotka do wszystkich typów twardych podłóg, przeznaczona do zbierania włosów i mopowania
- SZCZOTKA DELIKATNA – ekstra delikatna szczotka do twardych i delikatnych podłóg, przeznaczona do usuwania drobnego kurzu, sierści i włosów (Używając miękkiej szczotki należy zamontować osłonę **A11b**)

### 4.2 INSTALACJA STACJI ŁADOWANIA

1. Umieścić stację ładowania na podłodze. Upewnić się, że jest dostatek miejsca po bokach stacji (minimalnie 0,5 m) i przed stacją (minimalnie 1,5 m). Nadmiar kabla zasilającego adaptera można schować do schowka **D5**. Unikać umieszczania doku do ładowania w nasłonecznionym miejscu.
2. Podłączyć adapter do stacji ładowania a następnie do sieci el. (zacznie świecić kontrolka **D1**). Nadmiar kabla zasilającego adaptera można schować do schowka **D5**.

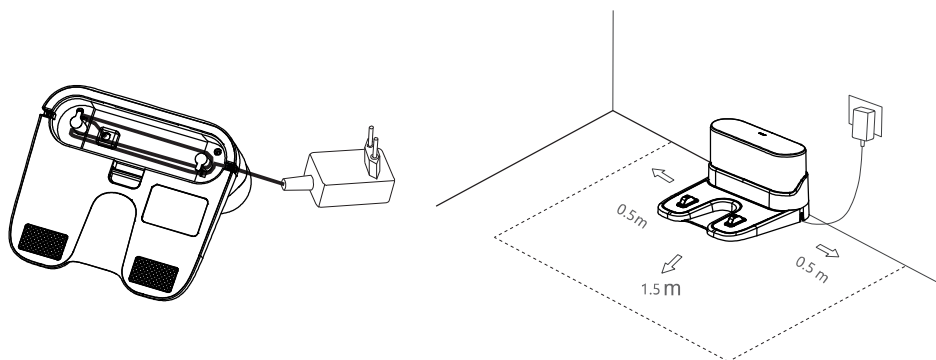

## 5. UŻYWANIE ODKURZACZA

### Uwaga

Odkurzacza posiada komunikaty głosowe, które można nastawiać w różnych wersjach językowych lub całkowicie wyłączyć.

Włożyć baterie do pilota zdalnego sterowania, dotrzymać prawidłowej biegunowości (2 szt., typ baterii AAA).

### 5.1 WŁĄCZENIE ODKURZACZA

1. Nacisnąć długo (ok. 3 sekund) przycisk **C1**.
2. Najpierw zabrzmiał komunikat głosowy o wczytywaniu systemu a następnie informacja, że odkurzacz jest pomyślnie włączony (sygnalizacja świetlna będzie świecić ciągle).

#### Uwaga

Domyślnym ustawieniem powiadomień dźwiękowych jest język czeski.

### 5.2 ŁADOWANIE AKUMULATORA

1. Skontrolować, czy stacja ładowania jest prawidłowo podłączona do sieci el. (kontrolka **D1** musi świecić).
2. Postawić odkurzacz w pobliżu doku do ładowania i nacisnąć przycisk **C2** na odkurzaczu lub przycisk **F8** na pilocie zdalnego sterowania. Jeżeli akumulator jest całkowicie rozładowany, umieścić odkurzacz w prawidłowy sposób wprost na stację ładowania.

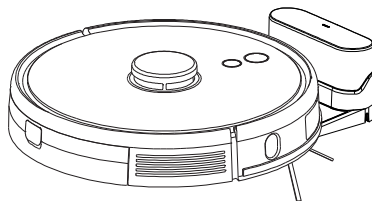

#### Uwagi

- Standardowy czas ładowania wynosi ok. 4-6 godz. Całkowicie naładowany akumulator, w zależności od nastawionych funkcji i wydajności, wystarcza na pracę od 230 minut.
- Podane czasy pracy opierają się na wynikach własnych testów firmy ETA i dotyczą tylko nowego i w pełni naładowanego akumulatora. W zależności od wieku i zużycia akumulatora czas pracy skraca się.
- Po skończeniu sprzątania odkurzacz automatycznie szuka stacji ładowania.
- Informacje o stanie akumulatora można łatwo uzyskać z pomocą aplikacji "ETA SMART". Z pomocą aplikacji można też kiedykolwiek postać odkurzacz z powrotem na stację ładowania.

#### UWAGA

- Jeżeli odkurzacz nie będzie używany dłużej niż 2 dni, zalecamy jego całkowite naładowanie a następnie wyłączenie przez wyjęcie odkurzacza z doku do ładowania (aby rozłączyły się styki ładowania) oraz wyłączyć całkowicie odkurzacz przytrzymując przycisk włączania **C1** przez czas ponad 3 sekundy. Wyłączenie potwierdza komunikat głosowy. Następnie można odłączyć od sieci również dok do ładowania. **Nie wstawiać odkurzacza z powrotem do doku do ładowania!** Tylko w ten sposób zapobiegnie się krytycznemu rozładowaniu akumulatora odkurzacza i poważnym problemom z następnym uruchomieniem, oraz ewentualnym niepotrzebnym reklamacjom.
- Jeżeli odkurzacz zostanie poza dokiem do ładowania, lub jest zaparkowany w doku do ładowania odłączonym od sieci, **przełączy się do trybu „Czuwania“ i w ciągu ok. 2 dni akumulator rozładuje się całkowicie.** Następnie grozi krytyczna strata pojemności akumulatora poniżej granicy 20% (a nawet na 0%). Ten stan to za głębokie rozładowanie, które prowadzi do trwałego uszkodzenia akumulatora.

### 5.3 URUCHOMIENIE / TRYB GOTOWOŚCI

#### Uruchomienie (Sprzątanie)

Naciskając przycisk **C1/C2** na panelu do obsługi lub z pomocą przycisków **F1/F2/F6** uruchomić odkurzacza.

#### Tryb gotowości (Pauza)

Naciskając przycisk **C1** na panelu do obsługi lub przycisku **F1** na pilocie zdalnego sterowania przerwać przebiegające sprzątanie i przełączyć odkurzacza do trybu gotowości.

#### Uwaga

Odkurzacza musi wyjeżdżać do zadanego sprzątanego z doku do ładowania. Dok do ładowania umieścić w odpowiednim miejscu według podanych powyżej wskazówek i nie przemieszczać go. To zapewni pomyślny powrót odkurzacza do doku do ładowania.

### 5.4 TRYBY SPRZĄTANIA I FUNKCJE ODKURZACZA BEZ KORZYSTANIA Z APLIKACJI ETA SMART

#### Obsługa ręczna

Z pomocą przycisków kierunku **F2** można odkurzacza obsługiwać ręcznie i sprzątać tylko tam, gdzie trzeba.

#### Automatyczne sprzątanie

Nacisnąć przycisk **C1** na panelu do obsługi lub przycisk **F1** na pilocie zdalnego sterowania. Odkurzacza podczas sprzątanego porusza się stopniowo i systematycznie w pomieszczeniu według zaprogramowanej trasy. Pomieszczenie podzieli na poszczególne segmenty. Jak tylko odkurzacza sprzątnie całą dostępną powierzchnię, automatycznie wyszuka dok do ładowania. Chodzi o najczęściej używany sposób sprzątanego.

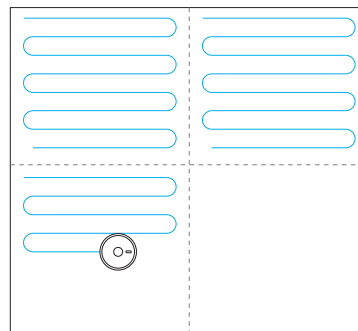

#### Lokalne sprzątanie

Nacisnąć długo przycisk **C2** (na ok. 3 sekund) na panelu do obsługi lub przycisk **F6** na pilocie zdalnego sterowania. Odkurzacza podczas sprzątanego porusza się w pomieszczeniu według zaprogramowanej trasy (kwadrat 1,8x1,8 m). Po ukończeniu sprzątanego odkurzacza automatycznie wróci do doku do ładowania. Ten tryb sprzątanego jest wskazany do sprzątanego mniej zanieczyszczonych powierzchni.

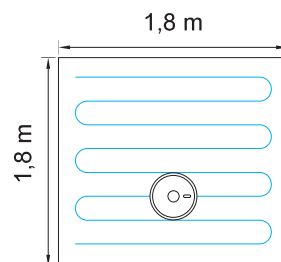

#### Nastawienie siły ssania

Z pomocą przycisku **F3** można przełączać między poszczególnymi poziomami siły ssania. Do dyspozycji są w sumie 4 poziomy.

**Nastawienie intensywności nawilżania**

Z pomocą przycisku **F7** można przełączać między poszczególnymi poziomami nawilżania. Do dyspozycji są w sumie 3 poziomy. Z tej funkcji można korzystać tylko z przystawką do mopowania **G** (patrz poniżej).

**Włączenie/wyłączenie sygnalizacji świetlnej**

Z pomocą przycisku **F5** można wyłączyć/włączyć sygnalizację świetlną.

**Włączenie/wyłączenie komunikatów głosowych**

Z pomocą przycisku **F4** można wyłączyć/włączyć komunikaty głosowe.

**Włączenie/wyłączenie dezynfekcji UV**

Z pomocą przycisku **F9** można wyłączyć/włączyć dezynfekcję UV.

**Powrót do doku do ładowania**

W trybach automatycznego sprzątania i normalnego sprzątania odkurzacz posiada funkcję automatycznego powrotu do doku do ładowania po dokończeniu sprzątania.

Odkurzacz można odesłać do doku do ładowania również z pomocą przycisku **C2** na panelu do obsługi lub z pomocą przycisku **F8** na pilocie zdalnego sterowania.

**Reset systemu**

Zdjąć zasobnik na brud **B** ewentualnie przystawkę do mopowania **G**) i odpowiednim narzędziem nacisnąć przycisk **RESET A12**.

**UWAGA**

Należy pamiętać, że naciśnięcie przycisku **RESET A12** powoduje stratę wszystkich nastawień dokonanych z pomocą aplikacji **"ETA SMART"**.

**5.5 UŻYCIĘ PRZYSTAWKI DO MOPOWANIA**

1. Do dolnej części przystawki do mopowania prawidłowo umocować mop **G9**. Mop przed użyciem namoczyć i wykręcić.

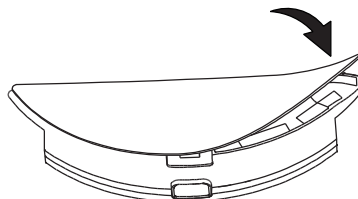

2. Odchylić gumowy korek **G2** i napełnić przystawkę do mopowania wodą. Przed napełnieniem wodą zdjąć zasobnik na brud **G6**.

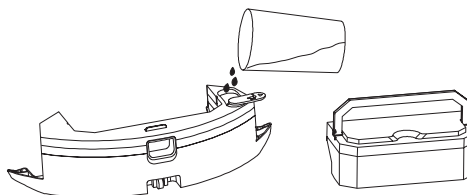
**Ważne ostrzeżenie**

Używając przystawki do mopowania **G**, zawsze wkładaj zmontowany zbiornik na brud **G6** z przodu przed umieszczeniem go w odkurzaczu. Nieprzestrzeganie tych instrukcji może spowodować uszkodzenie produktu, które nie jest objęte gwarancją.

3. Włożyć zasobnik na brud **G6** z powrotem do przystawki do mopowania.

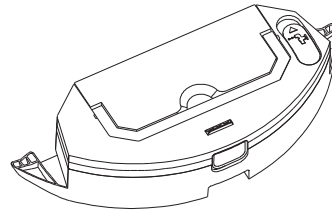

4. Umieścić przystawkę do mopowania na swoje miejsce do odkurzacza.

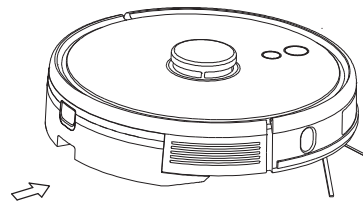

5. Włączyć odkurzacz i wybrać żądany tryb sprzątania.

#### Uwagi

- Podczas mopowania zalecamy przeprowadzanie sprzątania kolejno w pojedynczych pomieszczeniach.
- Odkurzacz podczas mopowania kontrolować i w razie potrzeby dolać wodę do przystawki do mopowania, ewentualnie optukać mop.
- Nie używać przystawki do mopowania na dywanach i zapobiegać ewentualnemu wjechaniu odkurzacza na dywan.
- Po użyciu zdjąć i wyczyścić przystawkę do mopowania. Nie zostawiać jej zainstalowanej na odkurzaczu podczas ładowania.

## 5.6 TABELA SYGNALIZACJI ŚWIETLNEJ

#### Uwaga

Różne stany sygnalizacji świetlnej mogą mieć więcej znaczeń. Znaczenie sygnalizacji świetlnej lepiej objaśniają komunikaty głosowe lub ewentualnie komunikat bezpośrednio w aplikacji "ETA SMART".

| Sygnalizacja świetlna           | Stan                                  |
|---------------------------------|---------------------------------------|
| Sygnalizacja niebieska          | Odkurzacz jest podłączony do Wifi     |
| Sygnalizacja fioletowa          | Odkurzacz nie jest podłączony do Wifi |
| Pulsowanie niebiesko            | Wczytywanie systemu                   |
| Świecenie niebiesko / fioletowo | Odkurzacz włączony                    |
| Wolne miganie fioletowo         | Strata sygnału Wifi                   |

| Sygnalizacja świetlna  | Stan  |
|--|---|
| Szybkie zamiganie niebiesko/fioletowo a następnie świecenie ciągle           | Początek sprzątnia  |
|  | Pauza   |
|  | Kontynuowanie sprzątnia   |
| Wolne miganie niebiesko /fioletowo   | Dokończenie sprzątnia, powrót do doku do ładowania  |
| Szybkie zamiganie niebiesko /fioletowo a następnie świecenie ciągle czerwono | Rozładowany akumulator, początek ładowania  |
| Wolne miganie niebiesko/fioletowo  | Początek ładowania  |
| Szybkie miganie niebiesko/fioletowo a następnie świecenie ciągle             | Ładowanie zatrzymane  |
|  | Ładowanie   |
|  | Ładowanie dokończone  |
| Świecenie czerwono (ok. 3 sekund) a następnie pulsowanie                     | Rozładowany akumulator  |
| Szybkie miganie niebiesko/fioletowo a następnie jeszcze szybsze miganie      | Aktualizacja systemu odkurzacza   |
| Szybkie miganie czerwono   | Wyjęty zasobnik na brud   |
|  | Zanieczyszczone filtry  |
|  | Nie można znaleźć doku do ładowania   |
|  | Odkurzacza nie można wyłączyć, kiedy jest umieszczony w doku do ładowania. Przed wyłączenie zdjąć go z doku do ładowania. |
|  | Restartowanie   |
|  | Błąd ssania   |
|  | Aktualizacja systemu nieudana   |
|  | Nieudana lokalizacja odkurzacza   |
|  | Przystawka do mopowania jest zdjęta   |
| Szybkie miganie czerwono a następnie świecenie niebiesko/fioletowo           | Zasobnik na brud jest prawidłowo umieszczony  |
| Szybkie miganie czerwono a następnie zgaśnięcie                              | Wyłączenie  |
| Miganie niebiesko/fioletowo a następnie świecenie ciągle                     | Strata danych, nowe tworzenie mapy  |
| Świecenie niebiesko/fioletowo  | Ładowanie dokończone  |
| Wolne miganie czerwono   | Zanieczyszczone czujniki  |

| Sygnalizacja świetlna                                  | Stan  |
|--|---|
| Świecenie czerwono                                     | Zablokowany zderzak przedni                                 |
|  | Odkurzacze jest zablokowane                                 |
|  | Odkurzacze jest pochylony                                   |
|  | Główne koło jest zablokowane                                |
|  | Główna szczotka jest zablokowana                            |
| Szybkie miganie niebiesko/fioletowo                    | Szczotki boczne są zablokowane                              |
|  | Rozpoczęcie sprzątnia                                       |
| Szybkie miganie fioletowo a następnie świecenie ciągłe | Zgłoszenie pozycji odkurzacza (funkcja "Znajdź odkurzacze") |
|  | Podłączanie urządzeń  |

## 6. APLIKACJA ETA SMART

Odkurzacze można obsługiwać w uproszczonym trybie z pomocą przycisków na panelu obsługi C lub z pomocą pilota zdalnego sterowania F (patrz powyżej). **Dla wykorzystania jego pełnego potencjału jednak jest potrzebna instalacja i użycie inteligentnej aplikacji "ETA SMART", która rozszerzy jego funkcjonalność i komfort użytkowania. Wszelkie dodatkowe informacje, instrukcję obsługi aplikacji, instrukcje i rady dotyczące pomyślnego sparowania z siecią domową, można znaleźć pod adresem:**

**[www.eta-polska.pl/robot](http://www.eta-polska.pl/robot)**

Aplikację można znaleźć w bazie danych aplikacji Apple Store lub Google Play, lub można dla przyspieszenia użyć następującego kodu QR:



### Uwagi

Jeżeli kod QR nie jest aktywny, wyszukać aplikację ręcznie według nazwy.

## 7. UTRZYMANIE ODKURZACZA

Utrzymanie i czyszczenie przeprowadzać regularnie w zależności od częstości używania oraz wielkości sprzątanym powierzchni. W bardziej zanieczyszczonym środowisku (dom ze zwierzętami) będzie konieczne częstsze sprzątnie. **Zaniechanie utrzymania może być przyczyną uszkodzenia odkurzacza i jego części!**



### 7.1 CZYSZCZENIE STYKÓW DO ŁADOWANIA

Wyłączyć odkurzacza i odłączyć stację ładowania od sieci elektrycznej! Oczyszczyć styki do ładowania (A3, D3) na odkurzaczu i stacji miękką suchą szmatką. Czyszczenie przeprowadzać co najmniej 1x w miesiącu. Do czyszczenia styków nie używać żadnych agresywnych środków czyszczących lub olejów.

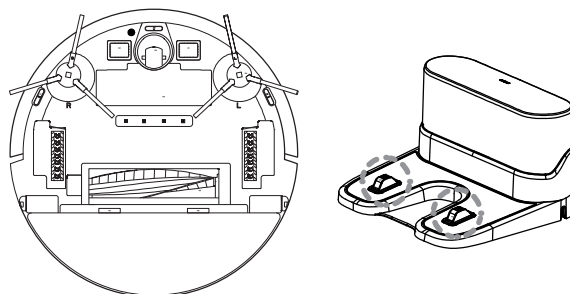

### 7.2 CZYSZCZENIE ZBIORNICZKA NA ŚMIECI I FILTRÓW

1. Wyjąć zbiorniczek na śmieci B z odkurzacza. Śmieci zlikwidować wspólnie ze zwykłym odpadem komunalnym.

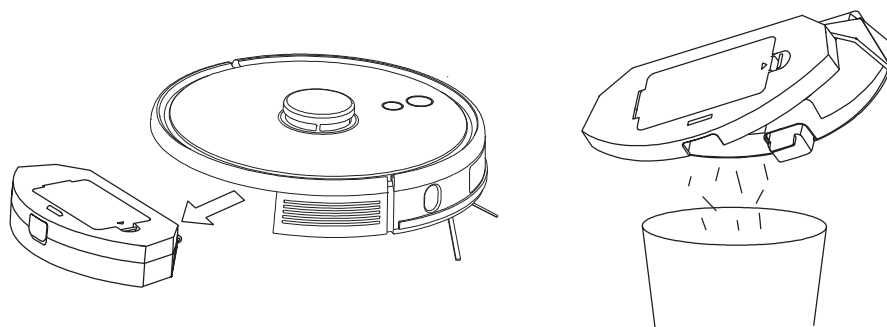

2. Zbiorniczek na śmieci wyczyścić narzędziem I (lub odpowiednim innym).

3. Wyjąć ze zbiorniczka na śmieci filtry i wyczyścić je narzędziem I (lub odpowiednim innym). HEPA filtr B4 delikatnie przedmuchać lub wytrzepać. Filtr gąbkowy B5 można opłukać pod bieżącą wodą.

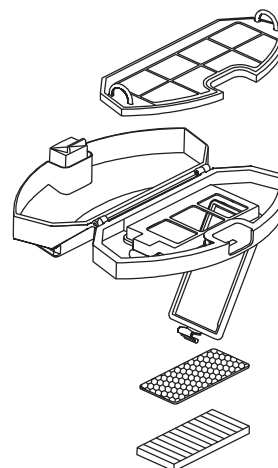

**UWAGA**

- Do czyszczenia filtrów nie używać żadnych agresywnych środków piorących lub czyszczących ani gorącej wody.
- Dla zachowania parametrów filtracji HEPA filtra zalecamy czyszczenie na sucho.
- **Jeżeli zdecydujemy się na umycie filtra HEPA wodą, pogorszą się jego właściwości filtracyjne.** Filtr można umyć maksymalnie 3x. Następnie trzeba kupić nowy.
- HEPA filtr zalecamy wymieniać co najmniej 2x w roku.
- Filtry nie są przeznaczone do mycia w zmywarce do naczyń.
- Zaniedbanie czyszczenia i ewentualnej wymiany filtrów może prowadzić do awarii odkurzacza!

4. Po przeprowadzeniu utrzymania złożyć zasobnik na brud wraz z filtrem i włożyć z powrotem do odkurzacza, ewentualnie ułożyć go w odpowiednim bezpiecznym miejscu.

**7.3 CZYSZCZENIE GŁÓWNEJ SZCZOTKI**

1. Nacisnąć zamki pokrywy do siebie i zdjąć pokrywę A11 i wyjąć główną szczotkę A8/A9/A10 z odkurzacza.
2. Wyczyścić główną szczotkę narzędziem do czyszczenia F (lub odpowiednim innym). Do usunięcia nawiniętych włosów/sierści można też użyć nożyc. Pokrywę głównej szczotki i miejsce na główną szczotkę wytrzeć miękką suchą szmatką.

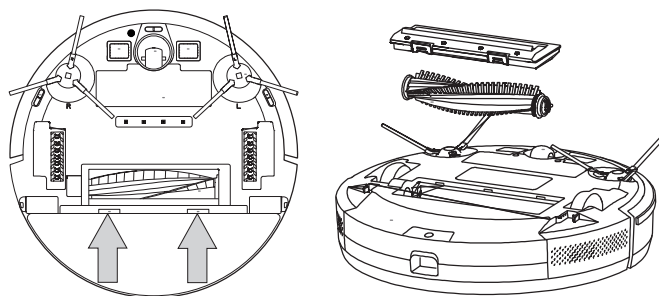
**7.4 CZYSZCZENIE SZCZOTEK BOCZNYCH**

1. Wyjąć obie szczotki boczne, wyczyścić je i usunąć z nich nawinięte włosy/sierść).
2. Dbać o umieszczenie prawidłową stroną według oznaczenia (L - lewa, P - prawa).

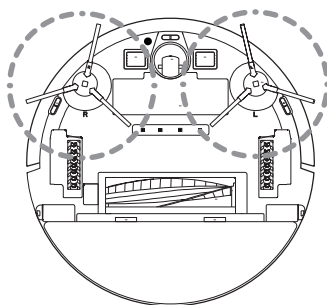

### 7.5 CZYSZCZENIE KÓŁEK

Wyczyścić przednie, lewe i prawe kółko z pomocą narzędzia I.

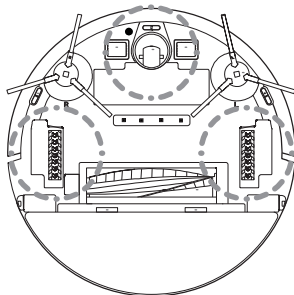

#### UWAGA

Na osie kółek mogą się nawijać włosy/sierść i przyczepiać inne zanieczyszczenia. Kółka należy regularnie kontrolować i czyścić.

### 7.6 CZYSZCZENIE CZUJNIKÓW

Po dokończeniu każdego sprzątania oczyścić czujniki z pomocą narzędzia I (lub innego odpowiedniego).

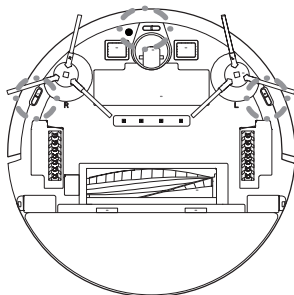

### 7.7 CZYSZCZENIE PRZYSTAWKI MOPUJĄCEJ

1. Wyjąć przystawkę do mopowania G z odkurzacza.

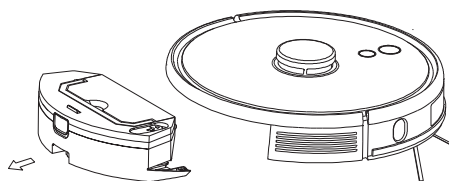

2. Wyjąć z przystawki do mopowania zasobnik na brud G6.

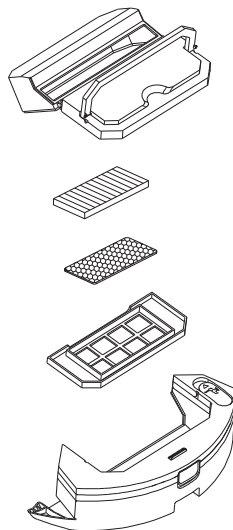

3. Zdjąć mop z przystawki do mopowania G9. Wylać ze zbiorniczka nadmiar wody. Wypłukać zbiorniczek wodą. Mop G9 opłukać pod bieżącą wodą.

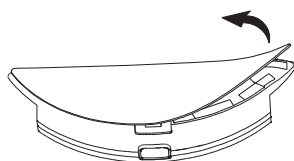

**Rozległą konserwację lub konserwację, która wymaga ingerencji do wewnętrznej części urządzenia, może wykonać wyłącznie specjalistyczny serwis!  
Nieprzestrzeganie wskazówek producenta powoduje utratę prawa do napraw gwarancyjnych!**

## 8. ROZWIĄZYWANIE PROBLEMÓW

| Problem                        | Rozwiązanie  |
|--------------------------------|--|
| Nie można uruchomić odkurzacza | Niski poziom naładowania akumulatora. Umieścić odkurzacza do doku do ładowania i naładować.<br>Temperatura otoczenia jest niższa niż 0 °C lub wyższa niż 40 °C. Temperatura robocza urządzenia wynosi 0-40 °C. |
| Odkurzacza nie można naładować | Zdjąć odkurzacza z doku do ładowania i skontrolować, czy dok do ładowania jest prawidłowo podłączony do sieci el.<br>Skontrolować i wyczyścić styki do ładowania (na odkurzaczu i na doku do ładowania).       |

| Problem   | Rozwiązanie  |
|---|--|
| Odkurzacz nie może znaleźć doku do ładowania                | Odkurzacz znajduje się za daleko od doku do ładowania, umieścić go bliżej doku do ładowania. Nie przemieszczać doku do ładowania podczas sprzątania. |
| Odkurzacz zachowuje się nienormalnie                        | Restartować odkurzacz.   |
| Odkurzacz wydaje nienormalne dźwięki                        | Skontrolować koła napędowe i szczotki, czy nie są zablokowane, ewentualnie wyczyścić je.   |
| Obniża się zdolność odkurzania lub z odkurzacza wypada kurz | Zasobnik na brud jest pełny, wyczyścić go.   |
|   | Filtry są zanieczyszczone, wyczyścić lub wymienić filtry.  |
|   | Szczotka główna jest zanieczyszczona, wyczyścić ją.  |

## 9. SPECYFIKACJA TECHNICZNA

| Odkurzacz robotyczny  |                  |
|---|------------------|
| Urządzenie klasy ochrony                                    | III.             |
| Napięcie robocze  | 14,4 V (DC)      |
| Akumulator  | Li-Ion           |
| Pojemność akumulatora                                       | 5200 mAh         |
| Czas ładowania  | 4-6 godz         |
| Masa  | 3,3 kg           |
| Wymiary   | Ø 351 mm x 97 mm |
| Zakres częstotliwości                                       | 2,4 / 5 GHz      |
| Moc wyjściowa (EIRP)  | 15,95 dBm        |
| Technologia bezprzewodowa                                   | Wifi             |
| Deklarowany poziom mocy akustycznej wynosi 68 dB(A) re 1pW. |                  |

### Kompatybilność:

System operacyjny urządzenia smart

- Android 6.0 i wyższy
- IOS 11.0 i wyższy

Sieć Wifi

- 2,4 / 5 Ghz
- zabezpieczenie WPA1 i WPA2 (zalecane WPA2)

### UWAGA

Urządzenia nie można używać w sieciach Wifi zabezpieczonych protokołem IEEE 802.1X (zazwyczaj firmowe sieci Wifi).

| <b>Adapter zasilania</b>   |                |
|--|----------------|
| Nazwa producenta lub znak towarowy, handlowy numer rejestracyjny i adres | ETA            |
| Znak identyfikacyjny modelu (adapter zasilania)                          | NLD100240W1U4  |
| Napięcie wejściowe   | 100-240 V (AC) |
| Częstotliwość wejściowa  | 50/60 Hz       |
| Napięcie wyjściowe   | 24 V (DC)      |
| Prąd wyjściowy   | 1,0 A          |
| Moc wyjściowa  | 24,0 W         |
| Sprawność średnia w trybie aktywnym                                      | 86,70 %        |
| Sprawność przy niskim obciążeniu (10 %)                                  | 79,08 %        |
| Zużycie energii w stanie bez obciążenia                                  | 0,07 W         |
| Urządzenie klasy ochrony   | II.            |

| <b>Stacja ładowania</b>  |           |
|--------------------------|-----------|
| Urządzenie klasy ochrony | III.      |
| Napięcie wejściowe       | 24 V (DC) |

Niniejszym ETA a.s. oświadcza, że sprzęt radiowy typu ETA5228 spełnia wymagania dyrektywy 2014/53/EU. Pełny tekst deklaracji zgodności jest dostępny pod poniższym adresem internetowym: <http://www.eta-polska.pl/>

**Zmiana specyfikacji technicznych i akcesoriów w zależności od modelu produktu jest zastrzeżona przez producenta. Producent zastrzega sobie prawo do zmiany / aktualizacji ETA SMART bez uprzedzenia. Charakter tych zmian / aktualizacji może spowodować, że niektóre informacje i procedury w tej instrukcji będą nieaktualne lub nie będą opisane.**

**Pojemność akumulatora produktu stopniowo maleje. Zmniejszenie pojemności akumulatora występuje podczas normalnego użytkowania urządzenia i jest uważane za zużycie urządzenia. Zmniejszenie pojemności akumulatora nie stanowi wady urządzenia.**

## 10. EKOLOGIA



Jeżeli tylko pozwoliły na to rozmiary, na wszystkich elementach wydrukowano znaki materiałów zastosowanych do produkcji opakowań, komponentów i wyposażenia, jak również ich przetwarzania wtórnego. Symbole umieszczone na produktach lub w załączonej dokumentacji oznaczają, że zastosowanych elementów elektrycznych lub elektronicznych nie można poddawać utylizacji wraz z odpadem komunalnym. Produkt należy odnieść do specjalnych punktów zbiorczych, w których będą przyjęte bez opłaty. Dzięki poprawnej utylizacji pomogą Państwo zachować cenne źródła i pomogą w profilaktyce ewentualnych negatywnych wpływów na środowisko naturalne i zdrowie ludzkie.

Niewłaściwy sposób utylizacji urządzenia może podlegać karze – zgodnie z przepisami krajowymi i międzynarodowymi. Urządzenie jest wyposażone w akumulator Li-Ion o długiej żywotności. Aby chronić środowisko jest wymagane po zakończeniu działania urządzenia wyładowany akumulator zdemontować i w odpowiedni sposób, poprzez specjalną sieć punktów zbiorczych, akumulator i urządzenie bezpiecznie zlikwidować. W celu uzyskania innych szczegółowych informacji dotyczących utylizacji należy zwrócić się do najbliższego urzędu lub punktu zbiorczego.

### Wyjęcie akumulatora

Odśrubować 2 śruby pokrywy przestrzeni na akumulator na spodniej stronie odkurzacza. Wyjąć akumulator i odłączyć konektor. Do odłączenia konektora należy użyć większej siły dla pokonania bezpiecznika przeciwko samowolnemu rozłączeniu.

*HOUSEHOLD USE ONLY – Tylko do zastosowania w gospodarstwie domowym. DO NOT IMMERSE IN WATER OR OTHER LIQUIDS – Nie zanurzać do wody lub innych cieczy.*



*TO AVOID DANGER OF SUFFOCATION, KEEP THIS PLASTIC BAG AWAY FROM BABIES AND CHILDREN. DO NOT USE THIS BAG IN CRIBS, BEDS, CARRIAGES OR PLAYPENS. THIS BAG IS NOT A TOY.*

*Niebezpieczeństwo uduszenia. Tego worka nie należy używać w kołyskach, łóżeczkach, wózkach lub kojcach dziecięcych. Torebkę z PE położyć w miejscu będącym poza zasięgiem dzieci. Torebka nie służy do zabawy!*

*REMOVE FILM BEFORE USE – Przed użyciem usunąć folię*

*LEDS EMIT VERY STRONG UV RADIATION. – LED emitują silne promieniowanie UV. DON'T LOOK DIRECTLY INTO THE LED LIGHT, UV RADIATION CAN HARM YOUR EYES. – Nie patrzeć bezpośrednio na światło UV, mogłoby to uszkodzić wzrok.*

*TO PREVENT EVEN INADEQUATE EXPOSURE, WEAR PROTECTIVE EYEWEAR.*

*– Aby zapobiec uszkodzeniu wzroku, używać okularów ochronnych.*

*IF LEDS ARE EMBEDDED IN DEVICES, PLEASE INDICATE WARNING LABELS AGAINST THE UV LIGHT LED USED. – Jeżeli w urządzeniu są wbudowane LED emitujące UV światło, są oznaczone odpowiednimi etykietami.*

*KEEP OUT OF REACH OF CHILDREN. – Przechowywać poza zasięgiem dzieci.*



- Zapoznaj się z instrukcją obsługi



- Zdejmowana jednostka zasilająca



OSTRZEŻENIE

**KARTA GWARANCYJNA****WARUNKI GWARANCJI**

- 1) Niniejsza gwarancja dotyczy produktów produkowanych pod marką **ETA**, zakupionych w sklepach na terytorium Rzeczypospolitej Polskiej.
- 2) Okres gwarancji wynosi 24 miesiące od daty zakupu produktu.
- 3) Naprawy gwarancyjne odbywają się na koszt Gwaranta we wskazanym przez Gwaranta Autoryzowanym Zakładzie Serwisowym.
- 4) Gwarancją objęte są wady produktu spowodowane wadliwymi częściami i/lub defektami produkcyjnymi.
- 5) Gwarancja obowiązuje pod warunkiem dostarczenia do Autoryzowanego Zakładu Serwisowego urządzenia w kompletnym opakowaniu albo w opakowaniu gwarantującym bezpieczny transport wraz z kompletem akcesoriów oraz z poprawnie i czytelnie wypełnioną kartą gwarancyjną i dowodem zakupu (paragon, faktura VAT, etc.).
- 6) Autoryzowany Zakład Serwisowy może odmówić naprawy gwarancyjnej jeśli Karta Gwarancyjna nosić będzie widoczne ślady przeróbek, jeżeli numery produktów okażą się inne niż wpisane w karcie gwarancyjnej a także jeśli numer dokumentu zakupu oraz data zakupu na dokumencie różnią się z danymi na Karcie Gwarancyjnej.
- 7) Usterki ujawnione w okresie gwarancji będą usunięte przez Autoryzowany Zakład Serwisowy w terminie 14 dni roboczych od daty przyjęcia produktu do naprawy przez zakład serwisowy, termin ten może być przedłużony do 21 dni roboczych w przypadku konieczności sprowadzenia części zamiennych z zagranicy.
- 8) Gwarancją nie są objęte:
  - wadliwe działanie lub uszkodzenie spowodowane niewłaściwym użytkowaniem (np. znaczące zabrudzenie urządzenia, zarówno wewnątrz jak i na zewnątrz, zalanie płynami itp.) lub użytkowanie niezgodne z instrukcją obsługi i przepisami bezpieczeństwa
  - zużycie towaru przekraczające zakres zwykłego używania przez indywidualnego odbiorcę końcowego (zwłaszcza jeżeli był wykorzystywany do profesjonalnej lub innej czynności zarobkowej)
  - uszkodzenia spowodowane czynnikami zewnętrznymi (w tym: wylądowaniami atmosferycznymi, przepięciami sieci elektrycznej, środkami chemicznymi, czynnikami termicznymi) i działaniem osób trzecich
  - uszkodzenia powstałe w wyniku podłączenia urządzenia do niewłaściwej instalacji współpracującej z produktem
  - uszkodzenia powstałe w wyniku zalania wodą, użycia nieodpowiednich baterii (np. ładowanych powtórnie baterii nie będących akumulatorami)
  - produkty nie posiadające wypełnionej przez Sprzedawcę Karty Gwarancyjnej
  - produkty z naruszoną plombą gwarancyjną lub wyraźnymi oznakami ingerencji przez osoby trzecie (nie będące Autoryzowanym Zakładem Serwisowym lub nie działające w jego imieniu i nie będące przez niego upoważnionymi)
  - kable przyłączeniowe, piloty zdalnego sterowania, słuchawki, baterie
  - uszkodzenia powstałe wskutek niewłaściwej konserwacji urządzenia
  - uszkodzenia powstałe w wyniku zdarzeń losowych (np. powódź, pożar, klęski żywiołowe, wojna, zamieszki, inne nieprzewidziane okoliczności)
  - czynności związane ze zwykłą eksploatacją urządzenia (np. wymiana baterii)
  - zapisane na urządzeniu dane w formie elektronicznej (w szczególności Gwarant zastrzega sobie prawo do sformatowania nośników danych zawartych w urządzeniu, co może skutkować utratą danych na nich zapisanych)
  - **uszkodzenia (powodujące np. brak odpowiedzi urządzenia lub jego nie włączanie się) powstałe wskutek wgrania nieautoryzowanego oprogramowania.**
- 9) Jeżeli Autoryzowany Zakład Serwisowy stwierdzi, iż przyczyną awarii urządzenia są przypadki wymienione w pkt. 8 lub nie stwierdzi żadnego uszkodzenia, koszty serwisu oraz całkowite koszty transportu urządzenia pokrywa nabywca.



PL

- 9) W wypadku wystąpienia wypadków wymienionych w pkt. 8 Autoryzowany Zakład Serwisowy wyceni naprawę urządzenia i na życzenie klienta może dokonać naprawy odpłatnej. Uszkodzenia urządzenia powstałe w wyniku wypadków opisanych w pkt. 8 powodują utratę gwarancji.
- 10) Wszelkie wadliwe produkty lub ich części, które zostały w ramach naprawy gwarancyjnej wymienione na nowe, stają się własnością Gwaranta.
- 11) W wypadku gdy naprawa urządzenia jest niemożliwa lub spowodowałaby przekroczenie terminów określonych w pkt. 7 a także kiedy naprawa wiązałaby się z poniesieniem przez Gwaranta kosztów niewspółmiernych do wartości urządzenia Gwarant może wymienić Klientowi urządzenie na nowe o takich samych lub wyższych parametrach. W razie niedostarczenia urządzenia w komplecie Gwarant może wymienić jedynie zwrócone części urządzenia lub dokonać zwrotu zapłaconej ceny jednak wówczas jest upoważniony do odjęcia kosztu części zużytych lub nie dostarczonych przez użytkownika (np. baterii, słuchawek, zasilacza) wraz z reklamowanym urządzeniem.
- 12) Okres gwarancji przedłuża się o czas przebywania urządzenia w Autoryzowanym Zakładzie Serwisowym.
- 13) W wypadku utraty karty gwarancyjnej nie wydaje się jej duplikatu.
- 14) Producent może uchylić się od dotrzymania terminowości usługi gwarancyjnej gdy zaistnieją zakłócenia w działalności firmy spowodowane nieprzewidywalnymi okolicznościami (tj. niepokoje społeczne, klęski żywiołowe, ograniczenia importowe itp).
- 15) Gwarancja nie wyklucza, nie ogranicza ani nie zawieszają praw konsumenta wynikających z niezgodności towaru z umową sprzedaży.
- 16) W sprawach nieuregulowanych niniejszymi warunkami mają zastosowanie przepisy Kodeksu Cywilnego.

**Uszkodzenie wyposażenia nie jest automatycznie powodem dla bezpłatnej wymiany kompletnego urządzenia. Jeżeli reklamujesz słuchawki, pilota, kable przyłączeniowe lub inne akcesoria NIE PRZYSYŁAJ całego urządzenia. Skontaktuj się ze sprzedawcą lub producentem w celu uzgodnienia sposobu przeprowadzenia procedury reklamacyjnej bez konieczności przesyłania całego kompletu do serwisu.**

Kontakt w sprawach serwisowych: Digison Polska Sp. z o.o., Tel. (071) 3577027, Fax. (071) 7234552, internet: <http://www.digison.pl/sonline/>, e-mail: [serwis@digison.pl](mailto:serwis@digison.pl)

|  |   |
|--|---|
| Nazwa:   | Pieczęć i podpis sprzedawcy:                                  |
| Data sprzedaży:  |   |
| Numer serii:   |   |
| 1. Data Przyjęcia/Nr Naprawy/Piec-<br>zęć i Podpis Serwisanta: | 2. Data Przyjęcia/Nr Naprawy/<br>Pieczęć i Podpis Serwisanta: |
| 3. Data Przyjęcia/Nr Naprawy/Piec-<br>zęć i Podpis Serwisanta: | 4. Data Przyjęcia/Nr Naprawy/<br>Pieczęć i Podpis Serwisanta: |