

<i>Robotický vysavač 2 v 1 se smart aplikací • NÁVOD K OBSLUZE</i>	CZ	3-22
<i>Robotický vysávač 2 v 1 so smart aplikáciou • NÁVOD NA OBSLUHU</i>	SK	23-42
<i>Robot vacuum cleaner 2 in 1 with smart application • USER MANUAL</i>	EN	43-62
<i>Robot porszívó 2 az 1-ben intelligens alkalmazással • KEZELÉSI ÚTMUTATÓ</i>	HU	63-82
<i>Odkurzacz automatyczny 2 w 1 z aplikacją smart • INSTRUKCJA OBSŁUGI</i>	PL	83-102
<i>Staubsaugerroboter 2 in 1 mit Smart-App • BEDIENUNGSANLEITUNG</i>	DE	103-122

Stormio



9/1/2023

eta

Odkurzacz automatyczny 2 w 1 z aplikacją smart

eta 4237

Stormio

INSTRUKCJA OBSŁUGI

Szanowni Państwo, dziękujemy za zakup naszego produktu. Przed rozpoczęciem użytkowania, należy uważnie przeczytać wszystkie instrukcje i zachować je na przyszłość. Dotyczy to także gwarancji, dowodu zakupu oraz – jeśli to możliwe – wszystkich części oryginalnego opakowania.

1. WSKAZÓWKI BEZPIECZEŃSTWA



- Wskazówki w instrukcji należy uważać za część urządzenia i przekazać jakiegokolwiek następnemu użytkownikowi urządzenia.
- Skontroluj, czy dane na tabliczce znamionowej odpowiadają napięciu w Twoim gniazdku elektrycznym.
- Produkt przeznaczony jest do stosowania w gospodarstwach domowych i podobnych miejscach (sklepy, biura i podobne miejsca pracy, hotele, motele i inne środowiska mieszkalne, w firmach świadczących usługi noclegowe ze śniadaniem)! Nie jest przeznaczone do użytku komercyjnego!
- Z urządzenia mogą korzystać dzieci powyżej 8 roku życia, oraz osoby z ograniczonymi zdolnościami fizycznymi, sensorycznymi lub umysłowymi, a także nieposiadające wiedzy lub doświadczenia w użytkowaniu tego typu urządzeń pod warunkiem, że będą one nadzorowane lub zostaną poinstruowane na temat bezpiecznego korzystania z tego urządzenia oraz zagrożeń wiążących się z jego używaniem. Bawienie się urządzeniem jest zabronione dzieciom. Czyszczenie i konserwacja bez nadzoru dorosłych jest dzieciom zabroniona.
- Nigdy nie należy używać urządzenia z uszkodzonym przewodem zasilającym lub wtyczką, jeśli nie działa prawidłowo, upadło na ziemię i zostało uszkodzone lub jeżeli spadło do wody. W takich przypadkach należy zanieść urządzenie do serwisu celem sprawdzenia jego bezpieczeństwa i prawidłowego działania.
- Nie używaj urządzenia, jeśli jest uszkodzony przewód, wtyczka lub urządzenie nie działa prawidłowo, upadło na ziemię, posiada widoczne znaki uszkodzenia lub jest nieszczelne. W takich przypadkach, zanieś urządzenie do autoryzowanego serwisu celem sprawdzenia funkcji bezpieczeństwa i prawidłowego działania.
- Aby uniknąć obrażeń, nie należy wkładać rąk/palców do szczotki obrotowej.
- Przed wymianą wyposażenia lub dostępnych części, które ruszają się podczas pracy, przed montażem i demontażem, przed czyszczeniem lub konserwacją należy wyłączyć urządzenie.
- **OSTRZEŻENIE:** Aby naładować akumulator, należy używać tylko zasilacza sieciowego dostarczonego z tym urządzeniem.

- Jeśli adapter tego urządzenia jest uszkodzony, musi zostać wymieniony przez producenta, jego serwisanta lub podobnie wykwalifikowaną osobę, aby uniknąć niebezpiecznej sytuacji.
 - **Nigdy nie zanurzaj urządzenia w wodzie (nawet częściowo)!**
 - Nigdy nie odkurzaj bez poprawnie założonego systemu filtracyjnego i mikrofiltrów.
 - Nie odkurzaj przedmiotów ostrych np. odłamków szkła, stłuczek, przedmiotów gorących, palnych, wybuchowych np. popiołu, palących się niedopałków papierosów, benzyny, rozpuszczalników, ale ani smarów np. tłuszczy, olejów. Przy odkurzaniu takich przedmiotów może dojść do uszkodzenia filtra jak i odkurzacza
 - W celu zapewnienia bezpieczeństwa i prawidłowego funkcjonowania urządzenia, należy używać wyłącznie oryginalnych części zamiennych i akcesoriów zatwierdzonych przez producenta.
 - Urządzenia nie należy używać do celów innych niż, dla których jest przeznaczony, oraz opisanych w niniejszej instrukcji!
 - Proszę zabezpieczyć luki w podłodze (**listwy, progi** itp.), aby uniknąć uszkodzenia szczotek obrotowych. Miejsca te mogą również ograniczać pracę odkurzacza w przypadku zablokowania się szczotki obrotowej.
 - Ten robot może być używany do sprzątania dywanów z włosiem nie dłuższym niż 1 cm. Odkurzacz nie musi też prawidłowo działać na niektórych rodzajach ciemnych dywanów, które swoją powierzchnią "mylą" czujniki i mogą powodować chaotyczne poruszanie się odkurzacza, ewentualnie nie wjedzie na daną powierzchnię. Odkurzacz potrafi przejeżdżać listwy podłogowe / progów do wysokości ok. 2 cm.
 - Jeśli urządzenie nie jest używane przez dłuższy czas, należy odłączyć stację ładującą od źródła zasilania i wyjąć odkurzacz ze styków stacji ładującej. Zapobiega to rozładowaniu odkurzacza.
 - Zwróć szczególną uwagę podczas pierwszego uruchomienia.
 - Usuń przeszkody stojące na drodze, gdy odkurzacz pracuje.
 - Staraj się unikać sytuacji, w której odkurzacz przestaje działać.
 - W przypadku, gdy ruch odkurzacza jest przerwany:
 - Umieść w bezpiecznym miejscu przedmioty, które mogą zostać łatwo przewrócone.
 - Zabezpiecz krawędzie wykładzin.
 - Wieszące obrusy i zasłony nie powinny dotykać ziemi.
 - Elementy palne muszą być umieszczone z dala od źródła ognia.
 - Łuzno położone kable zasilające wyrównaj i zabezpiecz przed odkurzaczem.
 - Pozbieraj gazety, książki, czasopisma i duże kartki papieru
 - Przed odkurzaniem, upewnij się, że główna szczotka jest prawidłowo umieszczona w odkurzacz.
 - Nie używać modułu laserowego lub jego obudowy jako uchwytu do przenoszenia robota! Nie kłaść robota do góry nogami na jakąkolwiek powierzchnię - czujnik laserowy może się uszkodzić
 - Sprawdź, czy czujniki zapobiegające upadkowi są czyste.
 - Jeśli potrzebujesz odkurzyć tylko jeden pokój, zamknij drzwi.
 - Jeśli pomieszczenie, gdzie chcesz odkurzyć musisz podzielić, można umieścić wirtualną ścianę ograniczając tym samym ilość miejsca.
- Uwagi, bateria do pilota**





 - Nie używać różnych typów baterii. Nie używać też razem używanych i nowych baterii.
 - Nie wolno ładować akumulatorów, które nie są przeznaczone do tego celu.
 - Akumulatory muszą być wyjęte z urządzenia przed ładowaniem.
 - Wyjmij baterie z urządzenia, jeśli nie będziesz go używał przez dłuższy czas.
 - Nie wolno dopuścić do zwarcia zacisków zasilania.
- Szczotki i pojemnik na kurz powinny być zamontowane poprawnie.
 - Czujniki wysokości i czujniki kurzu powinny być czyste.

- Prosimy zamykać drzwi do innych pomieszczeń jeżeli ma być czyszczony tylko jeden pokój.
- Należy w odpowiedni sposób usuwać zużyte baterie i akumulator (patrz rozdz. **10. EKOLOGIA**).
- Pamiętaj, że robot potrzebuje 10 cm przestrzeni, aby dostać się pod meble. W innym przypadku robot może się zablokować i zakończyć pracę.
- Jeśli bateria wycieka, należy ją natychmiast wymienić, w przeciwnym razie może to spowodować uszkodzenie odkurzacza
- Baterie należy przechowywać w miejscu niedostępnym dla dzieci i osób niekompetentnych. Osoba, która połknie baterię, musi natychmiast skontaktować się z lekarzem.
- Wyobrażone w instrukcji części odkurzacza oraz akcesoria są ilustracyjne i mogą się różnić od wyrobu.
- Producent nie odpowiada za szkody spowodowane przez nieprawidłowe używanie urządzenia i akcesoriów i nie jest odpowiedzialny za gwarancję urządzenia w przypadku nie przestrzegania wyżej przedstawionych ostrzeżeń bezpieczeństwa. Za nieprawidłowe użytkowanie urządzenia jest między innymi uważane nieprzestrzeganie regularnej wymiany lub konserwacji wszelkich filtrów, jak również stosowanie nieoryginalnych filtrów, ze względu na własności których doszło do usterki lub uszkodzenia.

Połączenie bezprzewodowe i kompatybilność

- Firma ETA w żaden sposób nie odpowiada za jakiegokolwiek szkody losowe, pośrednie lub następcze, ani za straty danych lub straty spowodowane przeciekaniem informacji podczas komunikacji z pomocą technologii bezprzewodowych.
- Pomyślniej komunikacji bezprzewodowej nie można w 100% gwarantować dla wszystkich urządzeń Smart i sieci Wifi (routerów). Ze względu na różnorodność urządzeń na rynku mogą wstąpić przypadki, kiedy charakter lub specyfikacja danego urządzenia Smart lub sieci Wifi (routera) uniemożliwia połączenie, ewentualnie jest ono w jakiś sposób naruszone. Na pomyślność komunikacji bezprzewodowej za pośrednictwem sieci Wifi ma też wpływ szereg czynników, łącznie z konfiguracją sprzętu i oprogramowania. Na połączenie między robotem i siecią Wifi mogą też mieć wpływ okoliczne sieci Wifi, które mogą być nastawione na ten sam kanał i w efekcie zakłócać połączenie (np. na osiedlach, w domach czynszowych, itp.). Takie okoliczności nie są powodem do reklamacji urządzenia.

Właścicielem i użytkownikiem aplikacji jest trzeci podmiot (dalej tylko „Podmiot”) inny niż spółka HP TRONIC Zlín, spol. s r.o. (dalej tylko „Sprzedawca”). Podmiotowi/Sprzedawcy nie są ze strony Sprzedawcy/Podmiota przekazywane żadne dane osobowe. Podczas rejestracji do aplikacji klient przekazuje dane osobowe bezpośrednio Podmiotowi, który staje się administratorem danych osobowych. Aplikacja i z tym związana ochrona danych osobowych kierują się zasadami Podmiotu.

 <p>Nie wolno samodzielnie demontować, dokonywać zmian oraz usprawnień w urządzeniu nikomu oprócz pracowników autoryzowanego serwisu. Działania takie mogą doprowadzić do uszkodzenia ciała, pożaru lub porażenia elektrycznego.</p>	 <p>Nie używać innych ładowarek poza dostarczoną wraz z odkurzaczem, w przeciwnym wypadku działanie takie grozi uszkodzeniem urządzenia, porażeniem elektrycznym lub pożarem.</p>
 <p>Nie dotykać przewodu zasilającego urządzenie elektryczne wilgotnymi lub mokrymi rękami, może to spowodować porażenie elektryczne.</p>	 <p>Nie zginać nadmiernie przewodu zasilającego ani nie stawiać na nim ciężarów, może to doprowadzić do uszkodzenia przewodu, pożaru lub porażenia elektrycznego.</p>

 Należy zwrócić uwagę, by w szczotkę lub kółka odkurzacza nie dostała się żadna część ubrania lub część ciała (włosy, palce etc); bowiem może to doprowadzić do zranień i obrażeń.	 Nie zbliżać do urządzenia papierosów, zapalniczek, zapalek oraz innych źródeł otwartego ognia lub materiałów palnych takich jak benzyna czyszcząca.
 Nie korzystać z urządzenia w firmach i zakładach pracy – zbyt intensywne użytkowanie może go uszkodzić	 Przewód zasilający musi być prawidłowo i do końca włożony, w innym wypadku występuje niebezpieczeństwo wystąpienia porażenia elektrycznego, zwarcia, swądu lub pożaru.
 Całkowicie wsuwamy konektor wejściowy adaptera do stacji ładowania, bo w przeciwnym razie może dojść do porażenia prądem elektrycznym, zwarcia albo pożaru.	 Przed rozpoczęciem użytkowania zdjąć z drogi odkurzacza wszystkie łatwe do uszkodzenia przedmioty (tkaniny, szklane butelki, żarówki etc.) przedmioty te mogą zostać uszkodzone lub negatywnie wpłynąć na pracę urządzenia.
 W czasie korzystania z odkurzacza w obecności dzieci należy robić to ostrożnie, tak by nie przestraszyły się ani nie zraniły.	 Nie stawać ani nie siadać na odkurzaczu – może to spowodować jego zniszczenie lub doprowadzić do uszkodzeń ciała.
 Nie wciągać przy pomocy odkurzacza wody ani innych płynów – grozi to uszkodzeniem urządzenia	 Nie używać odkurzacza na małych stolikach, krzesłach lub innych małych powierzchniach – grozi to jego uszkodzeniem.
 Nie używać odkurzacza poza pomieszczeniami – grozi to uszkodzeniem urządzenia.	 Nie pozostawiać na terenie pracy odkurzacza żadnych przewodów ani innych przedmiotów dłuższych niż 15 cm, może to bowiem doprowadzić do zaplątania się ich w szczotce.





2. ZASTOSOWANIA

Odkurzacze nadaje się przede wszystkim do czyszczenia pokoi w domu, pokoi hotelowych i niewielkich biur, można nim czyścić różnego rodzaju podłogi – dywany o krótkim włosie, podłogi drewniane, płytki ceramiczne, etc. Ponieważ odkurzacze porusza się swobodnie po mieszkaniu, jest konieczne dostosowanie do tego otoczenia. Przed użyciem usunąć z podłogi wszystkie niepożądane przedmioty (leżące kable, rozrzuconą odzież, papiery, torebki, itp.), które mogłyby przeszkadzać w poruszaniu się odkurzacza, lub na odwrót, kruche przedmioty (np. szklane i ceramiczne wazy), które odkurzacze mogłyby poruszając się uszkodzić.

3. CZĘŚCI WYROBU

3.1 ZAWARTOŚĆ OPAKOWANIA

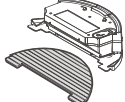
Pozycja	Opis	Oznaczenie	Ilość
	Odkurzacze robotyczny	A	1
	Pojemnik na śmieci	C	1

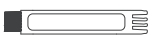
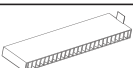
Pozycja	Opis	Oznaczenie	Ilość
	Stacja ładowania	D	1
	Pilot zdalnego sterowania	F	1
	Adapter zasilania	E	1
	Przystawka mopująca Mop	C C4	1 2
	Szczotki boczne	A9	4
	Narzędzie do czyszczenia	G	1
	HEPA filtr	B3	1

3.2 ODKURZACZ ROBOTYCZNY - WIDOK Z GÓRY

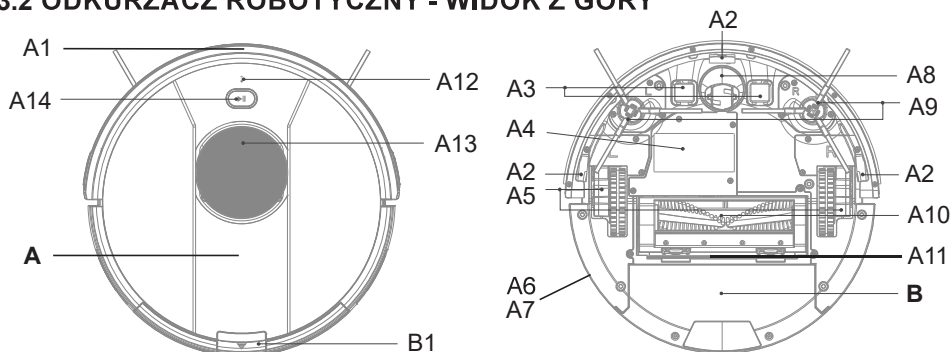

A – Odkurzaczy robotyczny

- A1 – Przedni zderzak
- A2 – Czujniki przeciwko spadnięciu ze schodów
- A3 – Styki ładowania
- A4 – Pokrywa schowka na akumulator
- A5 – Koła napędowe (lewe/prawe)
- A6 – Włącznik główny ON/OFF (WŁ./WYŁ.)
- A7 – Złącze do ładowania
- A8 – Przednie koło
- A9 – Szczotki boczne

A10 – Szczotka główna

- A11 – Pokrywa szczotki głównej
- A12 – Sygnalizacja połączenia Wifi
- A13 – Moduł laserowy
- A14 – Przycisk WŁ / WYŁ / AUTO (automatyczne sprzątanie) / STOP (PAUZA)

B – Zbiorniczek na śmieci

- B1 – Przycisk odblokowania zbiorniczka na śmieci

3.3 POJEMNIK NA ŚMIECI

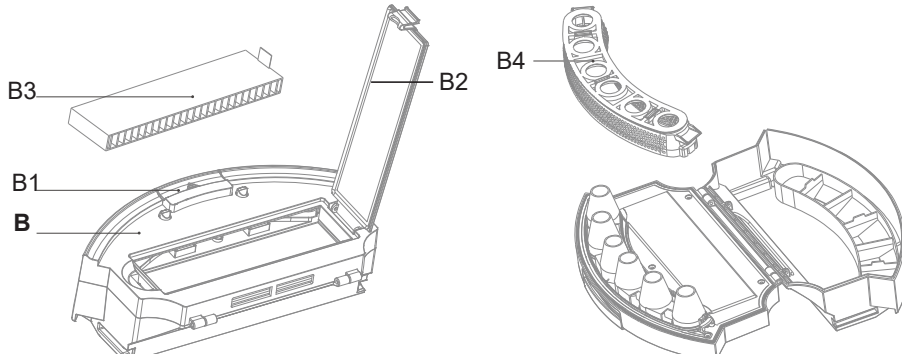

B – Zbiorniczek na śmieci

B1 – Przycisk odblokowania zbiorniczka na śmieci

B2 – Pokrywa filtra

B3 – HEPA filtr

B4 – Separátor

3.4 PRZYSTAWKA MOPUJĄCA

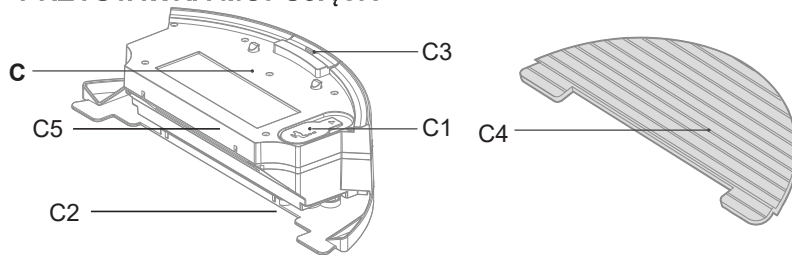

C – Przystawka mopująca

C1 – Gumowy korek

C2 – Dolna część do umocowania mopa

C3 – Przycisk mocowania przystawki do mopowania

C4 – Mop

C5 – Zasobnik na brud

3.5 STACJA ŁADOWANIA

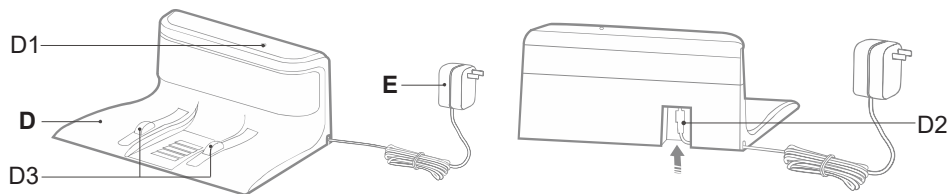

D – Stacja ładowania

D1 – Kontrolka pracy

D2 – Konektor do podłączenia adaptera zasilania

D3 – Styki ładowania

E – Adapter zasilania

3.6 PILOT ZDALNEGO STEROWANIA

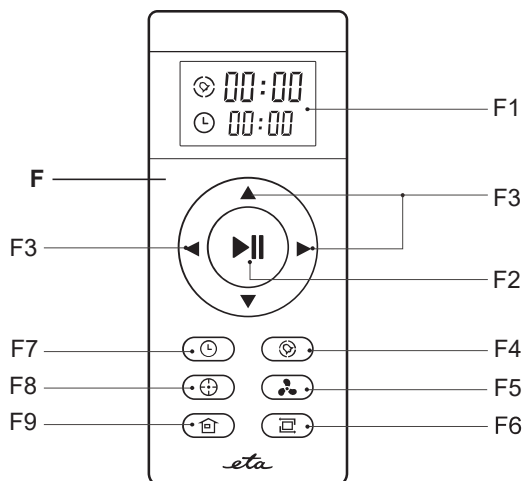

F – Pilot zdalnego sterowania

- F1 – Wyświetlacz
- F2 – Przycisk START / PAUZA
- F3 – Przyciski kierunku do obsługi ręcznej
- F4 – Przycisk do nastawienia czasu planowanego sprzątanego
- F5 – Przycisk do nastawienia poziomu siły ssania
- F6 – Przycisk EDGE (sprzątanie wzdłuż ścian)
- F7 – Przycisk do nastawienia aktualnego czasu
- F8 – Przycisk do lokalnego sprzątanego
- F9 – Przycisk powrotu do doku do ładowania

3.7 LISTA CZĘŚCI ZAMIENNYCH

Szczotki boczne (lewa + prawa):

ETA423700100

Pojemnik na śmieci ETA423700240

Szczotka główna: ETA 423700250

Dok do ładowania: ETA423700300

HEPA filtr : ETA423700270

Przystawka do mopowania: ETA423700280

Mop: ETA423700290

Pilot zdalnego sterowania: ETA423700320

Adapter zasilania: ETA423700320

Narzędzie do czyszczenia: ETA423700330

4. PRZYGOTOWANIE DO UŻYCIA

Usunąć wszelki materiał opakowaniowy, wyjąć odkurzacz i akcesoria. Z odkurzacza usunąć wszystkie ewentualne folie, nalepki lub papier. Należy kierować się komunikatem głosowym.

4.1 PRZYGOTOWANIE ODKURZACZA

W zależności od sposobu użycia zainstalować pojemnik na śmieci **B** lub przystawkę do mopowania **C**.

Uwaga

Do klasycznego odkurzania bez użycia funkcji mopowania należy użyć zainstalowanego zasobnika na brud **B**. Jeżeli chcemy tylko odkurzać, nie używać przystawki mopującej **C**.

4.2 INSTALACJA STACJI ŁADOWANIA

1. Umieścić stację ładowania na podłodze.
Upewnić się, że jest dostatek miejsca po bokach stacji (minimalnie 1,0 m) i przed stacją (minimalnie 2,0 m).
2. Podłączyć adapter do stacji ładowania a następnie do sieci el. (zacznie świecić kontrolka **D1**), kontrolka świeci przez cały czas pracy doku.

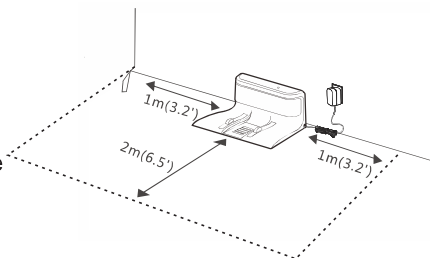

Uwagi

Jeśli to możliwe, zalecamy nie instalować stacji ładującej na dywanie. Umieść ją na stabilnej pozycji, gdzie może leżeć przez dłuższy czas. Gdy odkurzacz pracuje, nie przenoś stacji ładującej. Nie przemieszczać doku do ładowania! Mogłoby to negatywnie wpłynąć na powrót do ładowania!.

3. Instalacja szczotek bocznych

Szczotki umieszczamy zgodnie z ich kolorem lub marki (L - lewa, R - prawa) na odpowiednich wspornikach i wciskamy je. Pociągając je do góry sprawdzamy, czy zostały poprawnie umocowane.

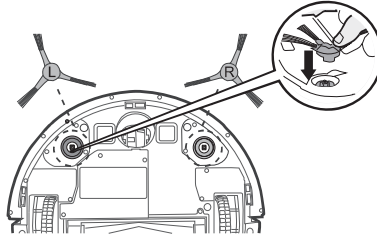
**5. UŻYWANIE ODKURZACZA****Uwaga**

Odkurzacz posiada komunikaty głosowe, które można nastawiać w różnych wersjach językowych lub całkowicie wyłączyć. Komunikaty głosowe są fabrycznie nastawione na język Czeski.

Do pilota zdalnego sterowania wkładamy baterie, przestrzegając poprawnej polaryzacji.

5.1 WŁĄCZENIE ODKURZACZA

1. Włącznik główny **A6** przełączyć do pozycji **"I"**.
2. Zabrmi sygnalizacja dźwiękowa i sygnalizacja świetlna przycisk **A14** będzie migać zielono.

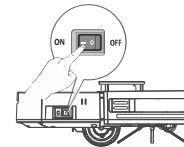
**Uwaga**

Jeżeli odkurzacz będzie używany wspólnie z dokiem do ładowania i z funkcją planowanego sprzątnia, należy zostawić włącznik główny na stałe w pozycji **"I"** (włączone).

5.2 ŁADOWANIE AKUMULATORA

1. Skontrolować, czy stacja ładowania jest prawidłowo podłączona do sieci el. (kontrolka **D1** musi świecić).
2. Położyć odkurzacz w pobliżu doku do ładowania i nacisnąć przycisk **F9** na pilocie zdalnego sterowania. Jeżeli akumulator jest całkowicie rozładowany, umieścić odkurzacz w prawidłowy sposób wprost na stację ładowania.

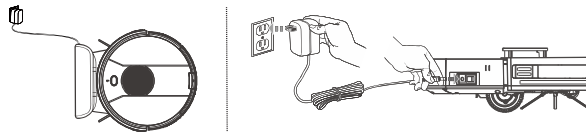

Nastawiona moc	Czas pracy *
MIN	Ok. 120 minut
NORMAL	Ok. 90 minut
MAX	Ok. 60 minut

* **Uwaga:** Podane czasy pracy opierają się na wynikach własnych testów firmy ETA i dotyczą tylko nowego i w pełni naładowanego akumulatora. W zależności od wieku i zużycia akumulatora czas pracy skraca się.

Uwagi

- Odkurzacz można ładować bezpośrednio podłączając adapter **E** do gniazdka do ładowania **A7**. Po ukończeniu ładowania jest konieczne odłączenie adaptera do ładowania od gniazdka odkurzacza **A7**.
- Standardowy czas trwania ładowania wynosi ok. 6 godz. W pełni naładowany akumulator zapewnia czas pracy w zależności od nastawionych funkcji, mocy i odkurzonej powierzchni od 60 do 120 minut. Podane czasy pracy opierają się na wynikach własnych testów firmy ETA i dotyczą tylko nowego i w pełni naładowanego akumulatora. W zależności od wieku i zużycia akumulatora czas pracy skraca się
- Po skończeniu sprzątania odkurzacz automatycznie szuka stacji ładowania. Jeżeli odkurzacz nie zdąży (np. z powodu jakiejś przeszkody) wrócić do doku do ładowania a stan akumulatora osiągnie taki krytyczny poziom, automatycznie wyłączy się.
- Informacje o stanie akumulatora można łatwo uzyskać z pomocą aplikacji "ETA SMART". Z pomocą aplikacji można też kiedykolwiek posłać odkurzacz z powrotem na stację ładowania.

5.3 URUCHOMIENIE / TRYB GOTOWOŚCI / TRYB CZUWANIA

Uruchomienie (Sprzątanie): sygnalizacja świetlna świeci zielono.

Tryb gotowości (Pauza): sygnalizacja świetlna miga.

Tryb czuwania: sygnalizacja świetlna nie świeci.

Uruchomienie (Sprzątanie)

1. Skontrolować, czy wyłącznik główny **A6** jest w pozycji "I".
2. Naciskając przycisk na odkurzaczu **A14** lub z pomocą pilota zdalnego sterowania **F** uruchomić odkurzacz.

Uwaga

Po pierwszym uruchomieniu sprzątania odkurzacz najpierw zmapuje pomieszczenie. Podczas mapowania odkurzacz porusza się wolniej, nie odkurza i w różnych punktach obraca się wokół swojej osi. Tj. standardowe zachowanie odkurzacza. Po dokończeniu mapowania odkurzacz wróci do punktu wyjściowego (do doku do ładowania) a następnie przeprowadzi żądane sprzątanie.

Tryb gotowości (Pauza)

Naciskając przycisk **A14** na odkurzaczu lub przycisku **F2** na pilocie zdalnego sterowania przerwać przebiegające sprzątanie i przełączyć odkurzacz do trybu gotowości.

Tryb czuwania

Do trybu czuwania odkurzacz można przełączyć dwoma sposobami:

1. Nacisnąć przycisk **A14** na ok. 3 sekundy.
2. Jeżeli odkurzacz jest w trybie gotowości i w ciągu 10 minut nie zostanie zadane żadne zadanie, automatycznie przełączy się do trybu czuwania.

Uwagi

- Do trybu czuwania przełącza się odkurzacz naciskając **A14** na odkurzaczu, lub przycisku **F2** na pilocie zdalnego sterowania.
- Jeżeli odkurzacz jest w trybie gotowości i w pobliżu doku do ładowania, po 10 minutach bezczynności odkurzacz zaparkuje w doku do ładowania.
- Odkurzacz musi wyjeżdżać do zadanego sprzątania z doku do ładowania (nie obowiązuje przez sprzątanie wzdłuż ścian i lokalne sprzątanie).

5.4 TRYBY SPRZĄTANIA I FUNKCJE ODKURZACZA BEZ KORZYSTANIA Z APLIKACJI ETA SMART

SMART Automatyczne sprzątanie

Nacisnąć przycisk **A14** na odkurzaczu lub przycisk **F2** na pilocie zdalnego sterowania. Odkurzacze podczas sprzątania porusza się stopniowo i systematycznie w pomieszczeniu według zaprogramowanej trasy. Pomieszczenie podzieli na poszczególne segmenty. Jak tylko odkurzacze sprzątnie całą dostępną powierzchnię, automatycznie wyszuka dok do ładowania. Chodzi o najczęściej używany sposób sprzątania.

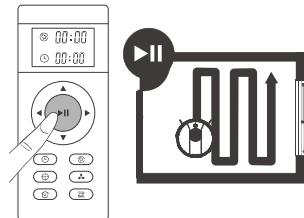

Uwagi

- Odkurzacze planuje trasę sprzątania autonomicznie w trakcie cyklu czyszczenia. Jeżeli odkurzacze zostanie przemieszczony ręcznie lub z pomocą pilota, zaplanuje nową trasę i może powtarzać miejsca, które już wyczyścił.
- Odkurzacze może w trakcie cyklu czyszczenia na krótką chwilę przestać pracować. Należy poczekać, aż wykryje miejsca, których brakowało, lub zmieni trasę czyszczenia. Liczba i czas trwania tych krótkich zatrzymań zależy od złożoności otoczenia w domu.

Sprzątanie wzdłuż ścian (EDGE)

Ten typ sprzątania można uruchomić tylko wtedy, kiedy odkurzacze jest umieszczony poza dokiem do ładowania. Nacisnąć przycisk **F6** na pilocie zdalnego sterowania. Ten typ sprzątania można uruchomić tylko wtedy, kiedy odkurzacze jest umieszczona poza dokiem do ładowania. Odkurzacze będzie się poruszać tylko przy ścianach (ewentualnie dużych przedmiotach, jak np. fotele, szafy, itp.). Po dokończeniu sprzątania odkurzacze wróci do doku do ładowania. Ten tryb sprzątania jest przeznaczony przede wszystkim do sprzątania kurzu i zanieczyszczeń przy ścianach i w rogach pomieszczenia.

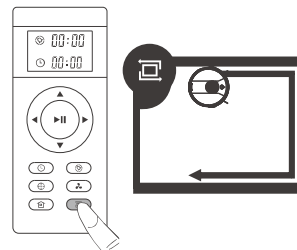

Lokalne sprzątanie

Nacisnąć przycisk **F8** na pilocie zdalnego sterowania. Odkurzacze podczas sprzątania porusza się w pomieszczeniu według zaprogramowanej trasy (spirala) z siły ssania MAX. Po skończeniu sprzątania odkurzacze zatrzyma się i przełączy do trybu gotowości. Ten tryb sprzątania jest wskazany do sprzątania mniej zanieczyszczonych powierzchni.

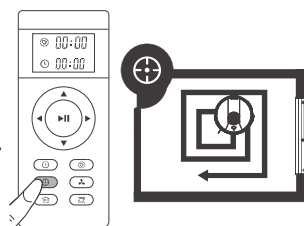

Nastawienie siły ssania

Nacisnąć przycisk **F5** na pilocie zdalnego sterowania. Dojdzie do zwiększenia siły ssania (MAX). W celu zmniejszenia siły ssania ponownie nacisnąć przycisk **F5**. Z pomocą przycisku **F5** można przełączać między poszczególnymi poziomami siły ssania. Do dyspozycji są w sumie 3 poziomy.

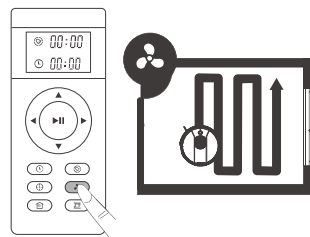

Powrót do doku do ładowania

W trybach sprzątania odkurzacz posiada funkcję automatycznego powrotu do doku do ładowania po dokończeniu sprzątania. Odkurzacz można odesłać do doku do ładowania również z pomocą przycisku **F9** na pilocie zdalnego sterowania.

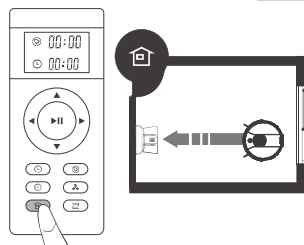

5.5 AKTUALNY CZAS I PLANOWANE SPRZĄTANIE

Dla zapewnienia prawidłowego funkcjonowania planowanego sprzątania jest konieczne najpierw nastawienie aktualnego czasu na pilocie zdalnego sterowania.

Uwaga

Po wyjęciu baterii z pilota zdalnego sterowania dojdzie do skasowania aktualnego czasu i czasu planowanego sprzątania.

Nastawienie aktualnego czasu

1. Nacisnąć przycisk **F7** na pilocie zdalnego sterowania. Wartość do nastawienia godziny w drugim wierszu wyświetlacza zacznie migać.
2. Teraz można przyciskami **F3** (strzałkami w górę i w dół) nastawić wartość godzin. Przyciskami **F3** (strzałki w lewo i w prawo) można przełączać między nastawieniem godzin i minut.
3. Przełączyć na nastawienie minut (wartość minut będzie migać) i nastawić wartość minut.
4. W celu potwierdzenia i zapisania nastawionego czasu nacisnąć przycisk **F7**. Nastawiona wartość będzie świecić ciągle na wyświetlaczu.



Nastawienie planowanego sprzątania

Uwaga

- Nastawiając planowane sprzątnie upewnić się, czy odkurzacz jest w trybie gotowości.
- Nastawiając aktualny czas zawsze trzeba mieć skierowanego pilota zdalnego sterowania na odkurzacz i utrzymywać odległość maksymalnie 3 m.

1. Skierować pilota zdalnego sterowania na odkurzacz i nacisnąć przycisk **F4**. Wartość do nastawienia godziny w pierwszym wierszu wyświetlacza zacznie migać.
2. Teraz można przyciskami **F3** (strzałkami w górę i w dół) nastawić wartość godziny planowanego sprzątnia. Przyciskami **F3** (strzałki w lewo i w prawo) można przełączać między nastawieniem godzin i minut.
3. Przełączyć na nastawienie minut (wartość minut będzie migać) i nastawić wartość minut planowanego sprzątnia (nastawienie minut jest z krokiem co 15 minut).
4. W celu potwierdzenia i zapisania nastawionego czasu planowanego sprzątnia nacisnąć przycisk **F4**. Nastawiona wartość będzie świecić ciągle na wyświetlaczu.

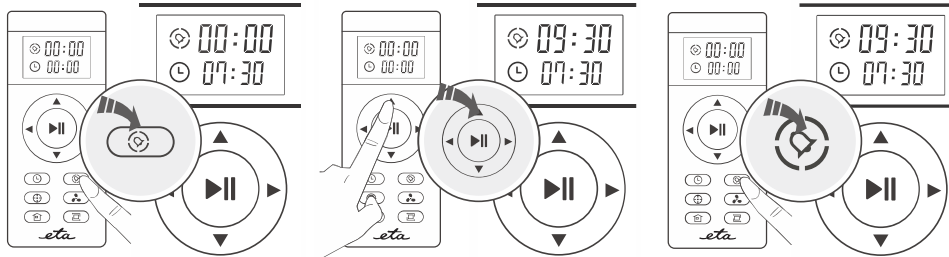

Uwaga

Planowane sprzątanie można anulować dwoma sposobami: Wyłączając odkurzacz wyłącznikiem głównym **A6** lub nastawić na wyświetlaczu wartość "00:00".

5.6 UŻYCIĘ PRZYSTAWKI DO MOPOWANIA

1. Do dolnej części przystawki do mopowania prawidłowo umocować mop **C4**. Mop przed użyciem namoczyć i wykręcić.

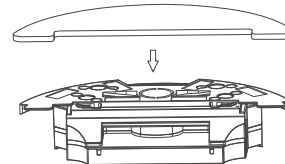

2. Odchylić gumowy korek **C1** i napełnić przystawkę do mopowania wodą (max. 0,3 l).

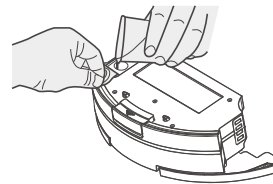

3. Z odkurzacza wyjmujemy pojemnik na zanieczyszczenia i zamiast niego wkładamy nasadkę do mopowania.

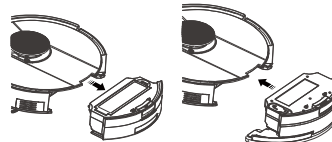

4. Przełączyć odkurzacz do trybu automatycznego sprzątania.

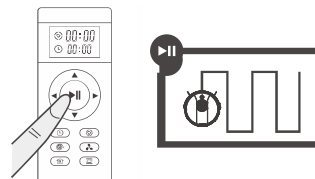

Uwagi

- Jeżeli cykl czyszczenia zostanie zatrzymany w celu uzupełnienia wody lub czyszczenia ścierki, robot zaplanuje i rozpocznie nową trasę czyszczenia.
- Podczas mopowania zalecamy przeprowadzanie sprzątania kolejno w pojedynczych pomieszczeniach.
- Zasunięcie przystawki do mopowania **C** włącza działanie pompy. Nie używać odkurzacza z przystawką bez wody wewnątrz zbiorniczka adaptera!

Uwagi

- Odkurzacz podczas mopowania kontrolować i w razie potrzeby dolać wodę do przystawki do mopowania, ewentualnie opłukać mop. Nie używać mopowania bez nieustannego nadzoru.
- Nie używać przystawki do mopowania na dywanach i zapobiegać ewentualnemu wjechaniu odkurzacza na dywan (ewentualnie można wykorzystać w aplikacji funkcję zakazanej strefy, którą można nastawić na obszar z dywanem).
- Po użyciu zdjąć i wyczyścić przystawkę do mopowania. Nie zostawiać jej zainstalowanej na odkurzaczu podczas ładowania.
- Po zamknięciu korka dolnymi otworami może uchodzić mała ilość wody. Po jego zamknięciu obrócić przystawkę i przynosić do góry nogami

5.7 SYGNALIZACJA ŚWIETLNA

Stan odkurzacza	Sygnalizacja świetlna
Szukanie doku do ładowania	Ciągłe świecenie pomarańczowo
Ładowanie	Miganie pomarańczowo
Ładowanie zakończone	Sygnalizacja świetlna nie świeci
Tryb gotowości	Miganie zielono
Błąd	Miganie czerwono
Rozładowany akumulator	Miganie pomarańczowo
Tryb sprzątania	Ciągłe świecenie zielono

6. APLIKACJA ETA SMART**Uwaga**

Smart aplikacja "ETA SMART" rozszerza niektóre funkcje odkurzacza oraz tryby sprzątania. Dla pełnego wykorzystania wszystkich funkcji zalecamy używanie odkurzacza wspólnie z tą aplikacją.

Pobierz bezpłatnie do swojego urządzenia Smart aplikację o nazwie "ETA SMART". Tu znajdziesz w bazie danych aplikację Apple Store lub Google Play, lub możesz dla przyspieszenia użyć następującego kodu QR:

**Uwagi**

- Jeżeli kod QR nie jest aktywny, wyszukać aplikację ręcznie według nazwy.
- Dla pobrania czeskiej wersji aplikacji trzeba mieć nastawiony w urządzeniu smart język czeski jako język systemowy.
- Wszelkie dodatkowe informacje, instrukcję obsługi aplikacji, instrukcje i rady dotyczące pomyślnego sparowania z siecią domową, można znaleźć pod adresem: www.eta-polska.pl/robot. Aplikację można znaleźć w bazie danych aplikacji Apple Store lub Google Play.

Aplikacja "ETA SMART" umożliwia wygodną i intuicyjną obsługę odkurzacza z urządzenia smart. Podczas sparowania urządzeń a następnie używania odkurzacza należy się kierować instrukcjami wprost w aplikacji. Na odkurzaczu jest sygnalizacja połączenia z siecią Wifi **A12**. Jeżeli sygnalizacja **A12** świeci zielono, odkurzacz jest połączony z siecią wifi. Jeżeli sygnalizacja nie świeci, nie jest połączony z siecią. Po sparowaniu odkurzacza z siecią wifi sygnalizacja **A12** miga powoli,.

Uwagi

- W razie problemów ze sparowanie najpierw:
 - sprawdzić, czy nastawienie sieci Wifi i system operacyjny urządzenia smart odpowiada wymaganiom;
 - restartować odkurzacz i urządzenie smart i powtórzyć proces;
 - o ile to jest możliwe, wypróbować też restart samego routera Wifi;
 - sprawdzić, czy odkurzacz jest w zasięgu sygnału Wifi;
 - sprawdź, czy odkurzacz jest naładowany.
- Nazwa sieci Wifi i hasło musi zawierać tylko litery z alfabetu (a-z, małe lub duże) i cyfry (0-9).
- Niektóre problemy ze sparowaniem mogą być spowodowane przesyleniem sieci Wifi i nastawionych kanałów (zwłaszcza na osiedlach), które powoduje kolizje i zanik połączenia. Jeżeli będzie dochodzić do podobnych strat połączenia, zazwyczaj pomaga restart samego odkurzacza, ewentualnie routera Wifi. Jednocześnie dla stabilnej pracy jest konieczne, aby sygnał Wifi był dostatecznie silny i pokrywał całą powierzchnię zamierzonego używania odkurzacza
- Jeżeli urządzenie smart posiada system **Android 6.0 i wyższy**, trzeba mieć włączoną funkcję śledzenia pozycji.

7. UTRZYMANIE ODKURZACZA

Utrzymanie i czyszczenie przeprowadzać regularnie w zależności od częstości używania oraz wielkości sprzątaných powierzchni. W bardziej zanieczyszczonym środowisku (dom ze zwierzętami) będzie konieczne częstsze sprzątanie. **Zaniedbanie utrzymania może być przyczyną uszkodzenia odkurzacza i jego części!**

7.1 CZYSZCZENIE STYKÓW DO ŁADOWANIA

Wyłączyć odkurzacz i odłączyć odłączyć stację ładowania od sieci elektrycznej!

Oczyścić styki do ładowania (**A3, D3**) na odkurzaczu i stacji miękką suchą szmatką. Czyszczenie przeprowadzać co najmniej 1x w miesiącu.

Do czyszczenia styków nie używać żadnych agresywnych środków czyszczących lub olejów.

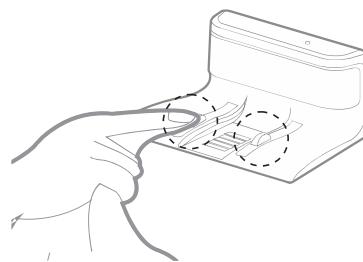
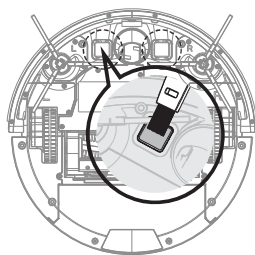

7.2 CZYSZCZENIE ZBIORNICZKA NA ŚMIECI I FILTRÓW

1. Wyjąć zbiorniczek na śmieci **B** z odkurzacza. Śmieci zlikwidować wspólnie ze zwykłym odpadem komunalnym.

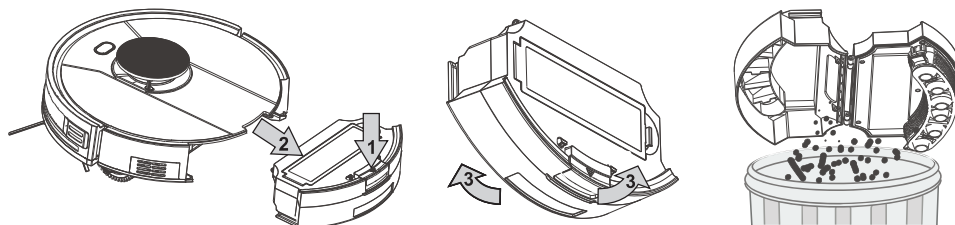

2. Zbiorniczek na śmieci wyczyścić narzędziem **G** (lub odpowiednim innym).
3. Wyjąć ze zbiorniczka na śmieci filtry i wyczyścić je narzędziem **G** (lub odpowiednim innym). HEPA filtr **B3** delikatnie przedmuchać lub wytrzepać. Dla łatwiejszego utrzymania można z niego zdjąć separator. Separator **B4** można wyczyścić narzędziem **G** lub opłukać pod bieżącą wodą. **Przed ponownym użyciem zaczekać na dokładne wyschnięcie wszystkich części!**

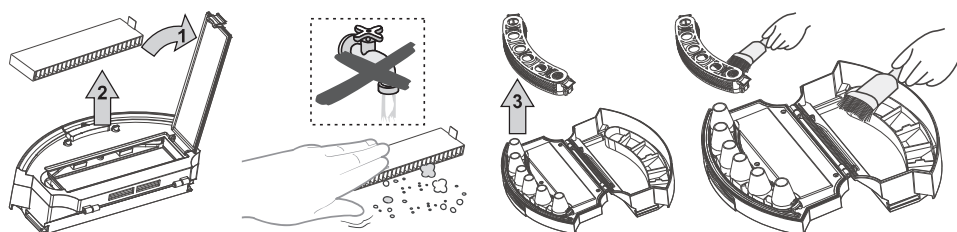

UWAGA

- Do czyszczenia filtra nie używać żadnych agresywnych środków piorących lub czyszczących ani gorącej wody.
- Dla zachowania parametrów filtracji HEPA filtra zalecamy czyszczenie na sucho.
- **Jeżeli zdecydujemy się na umycie filtra HEPA wodą, pogorszą się jego właściwości filtracyjne.** Filtr można umyć maksymalnie 3x. Następnie trzeba kupić nowy.
- HEPA filtr zalecamy wymieniać co najmniej 2x w roku.
- HEPA filtra nie jest przeznaczone do mycia w zmywarce do naczyń.
- Zaniedbanie czyszczenia i ewentualnej wymiany HEPA filtra może prowadzić do awarii odkurzacza!

4. Po przeprowadzeniu utrzymania złożyć zbiorniczek na śmieci wraz z HEPA filtra i włożyć z powrotem do odkurzacza.

7.3 CZYSZCZENIE GŁÓWNEJ SZCZOTKI

1. Nacisnąć zamki pokrywy do siebie i zdjąć pokrywę **A11** i wyjąć główną szczotkę **A10** z odkurzacza.
2. Wyczyścić główną szczotkę narzędziem do czyszczenia **G** (lub odpowiednim innym). Do usunięcia nawiniętych włosów/sierści można też użyć nożyc. Pokrywę głównej szczotki i miejsce na główną szczotkę wytrzeć miękką suchą szmatką.

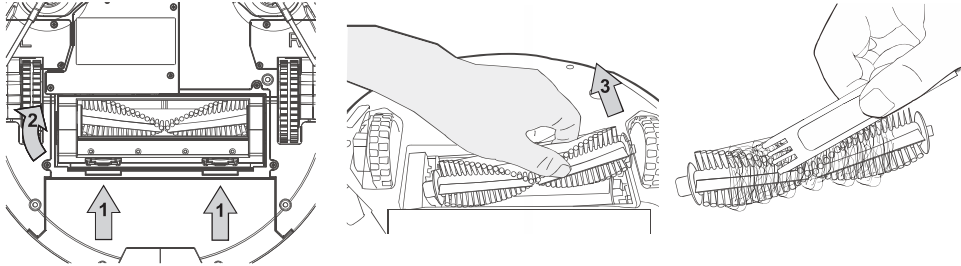

7.4 CZYSZCZENIE SZCZOTEK BOCZNYCH

Wyjąć obie szczotki boczne, wyczyścić je i usunąć z nich nawinięte włosy/sierść.

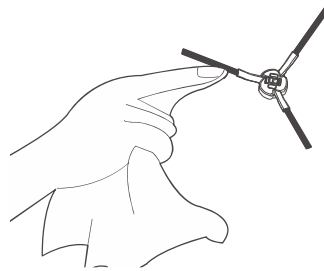

7.5 CZYSZCZENIE KÓŁEK

Wyczyścić przednie, lewe i prawe kółko z pomocą narzędzia G.

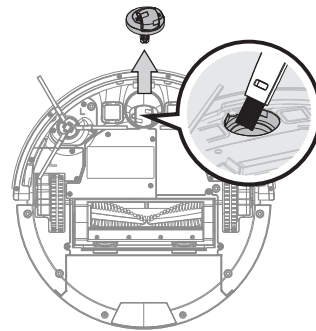

UWAGA

Na osie kółek mogą się nawijać włosy/sierść i przyczepiać inne zanieczyszczenia. Kółka należy regularnie kontrolować i czyścić.

7.6 CZYSZCZENIE CZUJNIKÓW

Po dokończeniu każdego sprzątania oczyścić czujniki z pomocą narzędzia G (lub innego odpowiedniego).

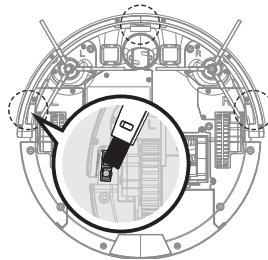

7.7 CZYSZCZENIE PRZYSTAWKI MOPUJĄCEJ

Po każdym użyciu zdjąć przystawkę z odkurzacza. Odkurzone zabrudzenia usunąć z odpadami z gospodarstwa domowego. Ze zbiorniczka wylać nadmiar wody. Powierzchnię przystawki mopującej czyścić miękką, wilgotną ściereczką (nie zanurzać do wody).

Oplukać przystawkę mopującą pod bieżącą wodą. Mop można prać w temperaturze 40 °C. Można również suszyć w suszarce do ubrań. **Przed ponownym użyciem zaczekać na dokładne wyschnięcie wszystkich części!**

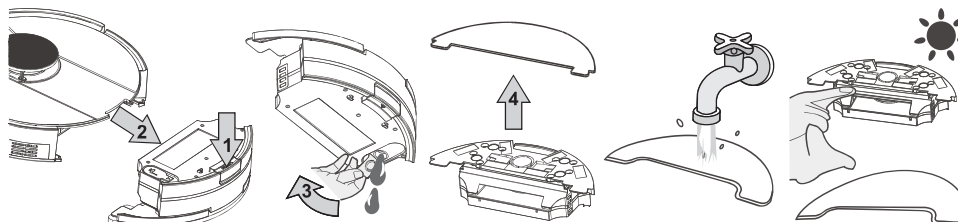

Rozległą konserwację lub konserwację, która wymaga ingerencji do wewnętrznej części urządzenia, może wykonać wyłącznie specjalistyczny serwis! Nieprzestrzeganie wskazówek producenta powoduje utratę prawa do napraw gwarancyjnych!

8. ROZWIĄZYWANIE PROBLEMÓW

W przypadku błędów czerwone światło zostanie włączone z komunikatem głosowym.

Nu.	Komunikat głosowy	Przyczyna	Rozwiązanie
01	Skontroluj lewą szczotkę	Błąd szczotki na lewej stronie	Wyjąć i wyczyścić lewą boczną szczotkę
02	Skontroluj prawą szczotkę	Błąd szczotki na prawej stronie	Wyjąć i wyczyścić prawą boczną szczotkę
03	Skontroluj lewe koło	Błąd lewego bocznego koła	Skontrolować i wyczyścić lewe boczne koło
04	Skontroluj prawe koło	Błąd prawego bocznego koła	Skontrolować i wyczyścić prawe boczne koło
05	Skontroluj szczotkę główną	Błąd szczotki	Wyjąć i wyczyścić szczotkę, pokrywę i kanał ssania
06	Zablokowałem się, przenieś mnie na wolne miejsce	Robot zablokował się	Uwolnić robota przemieszczając na wolne miejsce
07	Zderzak jest zablokowany, skontroluj	Błąd zderzaka	Stukając w zderzak potwierdzić, że porusza się normalnie i jest na dobrej drodze
08	Wyczyść czujniki przeciwko spadnięciu	Błąd czujników przeciwko spadnięciu	Skontrolować czujniki
09	Skontroluj czujnik radarowy	Błąd czujnika radarowego	Skontrolować czujnik radarowy i restartować robota
10	Umieść mnie na równej podłodze i włącz	Robot jest podniesiony	Przemieszczenie robota na równą powierzchnię
11	Odłącz adapter z sieci lub odłącz robota z sieci	Po włączeniu adaptera nacisnąć przycisk A14	
12	Włącz wyłącznik główny	Nacisnąć przycisk A14 kiedy robot ładuje się w doku	Włączyć wyłącznik główny A6 do pozycji "I" (ON)

Jeżeli podane powyżej rozwiązania nie pomogą: Restartować robota wyłączając i włączając przyciskiem **A6**.

Problem	Przyczyna	Rozwiązanie
Odkurzacz kręci się w jednym miejscu.	Lewe/prawe koło jest zablokowane.	Skontrolować i wyczyścić koła.
Odkurzacz wciąż cofa.	Czujniki przeciwko spadnięciu ze schodów są zanieczyszczone lub uszkodzone.	Wyczyścić czujniki. Jeżeli problem trwa nadal, zwrócić się do autoryzowanego warsztatu naprawczego.
Odkurzacz nieustannie uderza w przeszkody.	Przedni zderzak jest zablokowany zanieczyszczeniami.	Skontrolować i wyczyścić przedni zderzak.
Odkurzacz sprząta za krótko.	Akumulator nie jest dostatecznie naładowany lub kończy się jego żywotność.	Naładować całkowicie odkurzacz. Jeżeli problem trwa nadal, wymienić akumulator na nowy.
Siła ssania odkurzacza słabnie.	Pojemnik na śmieci jest pełny lub są zanieczyszczone filtry.	Skontrolować i wyczyścić pojemnik na śmieci i filtry.
Odkurzacz nie mapuje, deformuje mapę lub zachowuje się chaotycznie	Zablokowany moduł laserowy.	Skontrolować moduł i usunąć ewentualne przeszkody. Mechanizm laserowy musi się pod modułem swobodnie obracać.
Odkurzacz nie można włączyć	Rozładowany akumulator	Naładować robota.
	Ekstremalna temperatura otoczenia	Temperatura otoczenia nie może być niższa niż 0 °C ani wyższa niż 50 °C.
Nienormalne zachowanie	Nieznana przyczyna	Wypróbować wyłączenie i restart odkurzacza.

9. SPECYFIKACJA TECHNICZNA

Odkurzacz robotyczny	
Urządzenie klasy ochrony	III.
Napięcie robocze	14,4 V (DC)
Akumulator	Li-Ion (INR18650M/33V-4S1P-AAF)
Pojemność akumulatora	2900 mAh
Czas ładowania	6 godz
Masa	2,65 kg
Wymiary	Ø 330 mm x 92 mm
Zakres częstotliwości	2,4 GHz
Moc wyjściowa (EIRP)	15,95 dBm
Technologia bezprzewodowa	Wifi
Deklarowany poziom mocy akustycznej wynosi 72 dB(A) re 1pW.	

Kompatybilność:

System operacyjny urządzenia smart	- Android 6.0 i wyższy - IOS 11.0 i wyższy
Sieć Wifi	- 2,4 Ghz - zabezpieczenie WPA1 i WPA2 (zalecane WPA2)

UWAGA

Urządzenia nie można używać w sieciach Wifi zabezpieczonych protokołem IEEE 802.1X (zazwyczaj firmowe sieci Wifi).

Adapter zasilania	
Nazwa producenta lub znak towarowy, handlowy numer rejestracyjny i adres	ETA
Znak identyfikacyjny modelu	ETA423790000
Znak identyfikacyjny modelu (adapter zasilania)	K12V190060G
Napięcie wejściowe	100-240 V (AC)
Częstotliwość wejściowa	50/60 Hz
Napięcie wyjściowe	19 V (DC)
Prąd wyjściowy	0,6 A
Moc wyjściowa	11,4 W
Sprawność średnia w trybie aktywnym	86,06 %
Sprawność przy niskim obciążeniu (10 %)	83,80 %
Zużycie energii w stanie bez obciążenia	0,071 W
Urządzenie klasy ochrony	II.
Stacja ładowania	
Urządzenie klasy ochrony	III.
Napięcie wejściowe	19 V (DC)

Niniejszym ETA a.s. oświadcza, że sprzęt radiowy typu ETA4237 spełnia wymagania dyrektywy 2014/53/EU. Pełny tekst deklaracji zgodności jest dostępny pod poniższym adresem internetowym: <http://eta.cz/declaration-of-conformity>

Zmiana specyfikacji technicznych i akcesoriów w zależności od modelu produktu jest zastrzeżona przez producenta. Producent zastrzega sobie prawo do zmiany / aktualizacji ETA SMART bez uprzedzenia. Charakter tych zmian / aktualizacji może spowodować, że niektóre informacje i procedury w tej instrukcji będą nieaktualne lub nie będą opisane. 24 miesięczna gwarancja nie obejmuje akumulatora. Pojemność akumulatora oraz jego efektywność ulega stopniowo zmniejszeniu w zależności od sposobu użytkowania.

10. EKOLOGIA

Jeżeli tylko pozwoliły na to rozmiary, na wszystkich elementach wydrukowano znaki materiałów zastosowanych do produkcji opakowań, komponentów i wyposażenia, jak również ich przetwarzania wtórnego.

Symbole umieszczone na produktach lub w załączonej dokumentacji oznaczają, że zastosowanych elementów elektrycznych lub elektronicznych nie można poddawać utylizacji wraz z odpadem komunalnym. Produkt należy odnieść do specjalnych punktów zbiorczych, w których będą przyjęte bez opłaty. Dzięki poprawnej utylizacji pomogą Państwo zachować cenne źródła i pomogą w profilaktyce ewentualnych negatywnych wpływów na środowisko naturalne i zdrowie ludzkie. Niewłaściwy sposób utylizacji urządzenia może podlegać karze – zgodnie z przepisami krajowymi i międzynarodowymi. Urządzenie jest wyposażone w akumulator Li-Ion o długiej żywotności. Aby chronić środowisko jest wymagane po zakończeniu działania urządzenia wyładowany akumulator zdemontować i w odpowiedni sposób, poprzez specjalną sieć punktów zbiorczych, akumulator (i baterie z pilota) i urządzenie bezpiecznie zlikwidować. W celu uzyskania innych szczegółowych informacji dotyczących utylizacji należy zwrócić się do najbliższego urzędu lub punktu zbiorczego.

Wyjęcie akumulatora

Odśrubować 4 śruby pokrywy przestrzeni na akumulator na spodniej stronie odkurzacza. Wyjąć akumulator i odłączyć konektor. Do odłączenia konektora należy użyć większej siły dla pokonania bezpiecznika przeciwko samowolnemu rozłączeniu. Przed wymianą odłączyć urządzenie od sieci!

OSTRZEŻENIA I SYMBOLE UŻYTE NA URZĄDZENIACH, OPAKOWANIACH LUB W INSTRUKCJI:

REMOVE FILM BEFORE USE – Przed użyciem usunąć folię, OPEN – otworzyć, HOUSEHOLD USE ONLY – Tylko do zastosowania w gospodarstwie domowym. DO NOT IMMERSE IN WATER OR OTHER LIQUIDS – Nie zanurzać do wody lub innych cieczy.



TO AVOID DANGER OF SUFFOCATION, KEEP THIS PLASTIC BAG AWAY FROM BABIES AND CHILDREN. DO NOT USE THIS BAG IN CRIBS, BEDS, CARRIAGES OR PLAYPENS. THIS BAG IS NOT A TOY.

Niebezpieczeństwo uduszenia. Tego worka nie należy używać w kołyskach, łóżeczkach, wózkach lub kojcach dziecięcych. Torebkę z PE położyć w miejscu będącym poza zasięgiem dzieci. Torebka nie służy do zabawy!



- Zapoznaj się z instrukcją obsługi



- Zdejmowana jednostka zasilająca



OSTRZEŻENIE

PRODUKT LASEROWY KLASY I

Niewidzialne promieniowanie laserowe

Energia lasera - ekspozycja w pobliżu apertury może powodować oparzenia!

Długość fali:	793 nm
Moc wyjściowa:	3 mW
Częstotliwość:	0,333 ms
Czas trwania impulsu:	0,0312 ms - 0,083 ms

Laser odkurzacza jest zgodny z normą dla produktów laserowych klasy I IEC 60825:2014.

KARTA GWARANCYJNA**WARUNKI GWARANCJI**

- 1) Niniejsza gwarancja dotyczy produktów produkowanych pod marką **ETA**, zakupionych w sklepach na terytorium Rzeczypospolitej Polskiej.
- 2) Okres gwarancji wynosi 24 miesiące od daty zakupu produktu.
- 3) Naprawy gwarancyjne odbywają się na koszt Gwaranta we wskazanym przez Gwaranta Autoryzowanym Zakładzie Serwisowym.
- 4) Gwarancją objęte są wady produktu spowodowane wadliwymi częściami i/lub defektami produkcyjnymi.
- 5) Gwarancja obowiązuje pod warunkiem dostarczenia do Autoryzowanego Zakładu Serwisowego urządzenia w kompletnym opakowaniu albo w opakowaniu gwarantującym bezpieczny transport wraz z kompletem akcesoriów oraz z poprawnie i czytelnie wypełnioną kartą gwarancyjną i dowodem zakupu (paragon, faktura VAT, etc.).
- 6) Autoryzowany Zakład Serwisowy może odmówić naprawy gwarancyjnej jeśli Karta Gwarancyjna nosić będzie widoczne ślady przeróbek, jeżeli numery produktów okażą się inne niż wpisane w karcie gwarancyjnej a także jeśli numer dokumentu zakupu oraz data zakupu na dokumencie różnią się z danymi na Karcie Gwarancyjnej.
- 7) Usterki ujawnione w okresie gwarancji będą usunięte przez Autoryzowany Zakład Serwisowy w terminie 14 dni roboczych od daty przyjęcia produktu do naprawy przez zakład serwisowy, termin ten może być przedłużony do 21 dni roboczych w przypadku konieczności sprowadzenia części zamiennych z zagranicy.
- 8) Gwarancją nie są objęte:
 - wadliwe działanie lub uszkodzenie spowodowane niewłaściwym użytkowaniem (np. znaczące zabrudzenie urządzenia, zarówno wewnątrz jak i na zewnątrz, zalanie płynami itp.) lub użytkowanie niezgodne z instrukcją obsługi i przepisami bezpieczeństwa
 - zużycie towaru przekraczające zakres zwykłego używania przez indywidualnego odbiorcę końcowego (zwłaszcza jeżeli był wykorzystywany do profesjonalnej lub innej czynności zarobkowej)
 - uszkodzenia spowodowane czynnikami zewnętrznymi (w tym: wyładowaniami atmosferycznymi, przepięciami sieci elektrycznej, środkami chemicznymi, czynnikami termicznymi) i działaniem osób trzecich
 - uszkodzenia powstałe w wyniku podłączenia urządzenia do niewłaściwej instalacji współpracującej z produktem
 - uszkodzenia powstałe w wyniku zalania wodą, użycia nieodpowiednich baterii (np. ładowanych powtórnie baterii nie będących akumulatorami)
 - produkty nie posiadające wypełnionej przez Sprzedawcę Karty Gwarancyjnej
 - produkty z naruszoną plombą gwarancyjną lub wyraźnymi oznakami ingerencji przez osoby trzecie (nie będące Autoryzowanym Zakładem Serwisowym lub nie działające w jego imieniu i nie będące przez niego upoważnionymi)
 - kable przyłączeniowe, piloty zdalnego sterowania, słuchawki, baterie
 - uszkodzenia powstałe wskutek niewłaściwej konserwacji urządzenia
 - uszkodzenia powstałe w wyniku zdarzeń losowych (np. powódź, pożar, klęski żywiołowe, wojna, zamieszki, inne nieprzewidziane okoliczności)
 - czynności związane ze zwykłą eksploatacją urządzenia (np. wymiana baterii)
 - zapisane na urządzeniu dane w formie elektronicznej (w szczególności Gwarant zastrzega sobie prawo do sformatowania nośników danych zawartych w urządzeniu, co może skutkować utratą danych na nich zapisanych)
 - **uszkodzenia (powodujące np. brak odpowiedzi urządzenia lub jego nie włączanie się) powstałe wskutek wgrania nieautoryzowanego oprogramowania.**
- 9) Jeżeli Autoryzowany Zakład Serwisowy stwierdzi, iż przyczyną awarii urządzenia są przypadki wymienione w pkt. 8 lub nie stwierdzi żadnego uszkodzenia, koszty serwisu oraz całkowite koszty transportu urządzenia pokrywa nabywca.

PL

- 9) W wypadku wystąpienia wypadków wymienionych w pkt. 8 Autoryzowany Zakład Serwisowy wyceni naprawę urządzenia i na życzenie klienta może dokonać naprawy odpłatnej. Uszkodzenia urządzenia powstałe w wyniku wypadków opisanych w pkt. 8 powodują utratę gwarancji.
- 10) Wszelkie wadliwe produkty lub ich części, które zostały w ramach naprawy gwarancyjnej wymienione na nowe, stają się własnością Gwaranta.
- 11) W wypadku gdy naprawa urządzenia jest niemożliwa lub spowodowałaby przekroczenie terminów określonych w pkt. 7 a także kiedy naprawa wiązałaby się z poniesieniem przez Gwaranta kosztów niewspółmiernych do wartości urządzenia Gwarant może wymienić Klientowi urządzenie na nowe o takich samych lub wyższych parametrach. W razie niedostarczenia urządzenia w komplecie Gwarant może wymienić jedynie zwrócone części urządzenia lub dokonać zwrotu zapłaconej ceny jednak wówczas jest upoważniony do odjęcia kosztu części zużytych lub nie dostarczonych przez użytkownika (np. baterii, słuchawek, zasilacza) wraz z reklamowanym urządzeniem.
- 12) Okres gwarancji przedłuża się o czas przebywania urządzenia w Autoryzowanym Zakładzie Serwisowym.
- 13) W wypadku utraty karty gwarancyjnej nie wydaje się jej duplikatu.
- 14) Producent może uchylić się od dotrzymania terminowości usługi gwarancyjnej gdy zaistnieją zakłócenia w działalności firmy spowodowane nieprzewidywalnymi okolicznościami (tj. niepokoje społeczne, klęski żywiołowe, ograniczenia importowe itp).
- 15) Gwarancja nie wyklucza, nie ogranicza ani nie zawieszają praw konsumenta wynikających z niezgodności towaru z umową sprzedaży.
- 16) W sprawach nieuregulowanych niniejszymi warunkami mają zastosowanie przepisy Kodeksu Cywilnego.

Uszkodzenie wyposażenia nie jest automatycznie powodem dla bezpłatnej wymiany kompletnego urządzenia. Jeżeli reklamujesz słuchawki, pilota, kable przyłączeniowe lub inne akcesoria NIE PRZYSYLAJ całego urządzenia. Skontaktuj się ze sprzedawcą lub producentem w celu uzgodnienia sposobu przeprowadzenia procedury reklamacyjnej bez konieczności przesyłania całego kompletu do serwisu.

Kontakt w sprawach serwisowych: Digison Polska Sp. z o.o., Tel. (071) 3577027, Fax. (071) 7234552, internet: <http://www.digison.pl/sonline/>, e-mail: serwis@digison.pl

Nazwa:	Pieczęć i podpis sprzedawcy:
Data sprzedaży:	
Numer serii:	
1. Data Przyjęcia/Nr Naprawy/Pieczęć i Podpis Serwisanta:	2. Data Przyjęcia/Nr Naprawy/Pieczęć i Podpis Serwisanta:
3. Data Przyjęcia/Nr Naprawy/Pieczęć i Podpis Serwisanta:	4. Data Przyjęcia/Nr Naprawy/Pieczęć i Podpis Serwisanta:

eta

© DATE 12/07/2021

e.č. 44/2021