



Monitor LCD

# Podręcznik użytkownika

Monitor DesignVue do profesjonalnego projektowania | Seria PD

**AQ**COLOR®  
Colors You Can Trust

## Prawa autorskie

Copyright © 2023 BenQ Corporation. Wszelkie prawa zastrzeżone. Reprodukowanie, przekazywanie, przepisywanie, zapisywanie w jakikolwiek sposób lub tłumaczenie na jakikolwiek język lub język programowania dowolnej części tej publikacji, w każdej formie i jakimikolwiek środkami elektronicznymi, mechanicznymi, magnetycznymi, optycznymi, chemicznymi, lub innymi jest zabronione bez wcześniejszej pisemnej zgody firmy BenQ Corporation.

## Wyłączenie odpowiedzialności

Firma BenQ Corporation nie składa żadnego rodzaju oświadczeń, ani nie zapewnia gwarancji, wyrażonych lub domniemanych, w odniesieniu do zawartości niniejszego dokumentu, a w szczególności unieważnia wszelkie gwarancje, tytuły sprzedaży, czy fakt spełniania wymagań dla szczególnych zastosowań. Co więcej firma BenQ Corporation zastrzega sobie prawo do przeprowadzania aktualizacji niniejszej publikacji i wprowadzania zmian od czasu do czasu do zawartości tej publikacji bez wymogu informowania kogokolwiek przez BenQ Corporation o takich aktualizacjach czy zmianach.

Stworzona przez BenQ technologia zapobiegania migotaniu utrzymuje stabilne podświetlenie przy użyciu ściemniacza DC, który pozwala wyeliminować podstawową przyczynę migotania ekranu i poprawić komfort patrzenia. Na działanie funkcji zapobiegającej migotaniu mogą wywierać negatywny wpływ zewnętrzne czynniki np. jakość kabla, stabilność zasilania, zakłócenia sygnału lub niewłaściwe uziemienie – nie są to jedyne czynniki zewnętrzne, które mogą taki wpływ wywierać. (Dotyczy wyłącznie modeli z funkcją zapobiegania migotaniu).

## BenQ ecoFACTS

BenQ has been dedicated to the design and development of greener product as part of its aspiration to realize the ideal of the "Bringing Enjoyment 'N Quality to Life" corporate vision with the ultimate goal to achieve a low-carbon society. Besides meeting international regulatory requirement and standards pertaining to environmental management, BenQ has spared no efforts in pushing our initiatives further to incorporate life cycle design in the aspects of material selection, manufacturing, packaging, transportation, using and disposal of the products. BenQ ecoFACTS label lists key eco-friendly design highlights of each product, hoping to ensure that consumers make informed green choices at purchase. Check out BenQ's CSR Website at <http://csr.BenQ.com/> for more details on BenQ's environmental commitments and achievements.



# Wsparcie techniczne dla produktu

Niniejszy dokument ma na celu dostarczenie klientom najbardziej aktualnych i dokładnych informacji. W związku z tym jego cała treść może od czasu do czasu ulegać modyfikacji bez uprzedzenia. Aby uzyskać najnowszą wersję tego dokumentu oraz inne informacje o produkcie, odwiedź witrynę internetową. Dostępne pliki różnią się w zależności od modelu.

1. Upewnij się, że Twój komputer jest podłączony do Internetu.
2. Odwiedź lokalną stronę w witrynie [Support.BenQ.com](https://support.benq.com). Układ strony i jej zawartość mogą się różnić w zależności od kraju/regionu.
  - Podręcznik użytkownika i powiązane dokumenty
  - Sterowniki i aplikacje
  - Informacje dotyczące demontażu (tylko UE): Dostępne na stronie pobierania instrukcji obsługi. Ten dokument jest dostarczany na podstawie rozporządzenia (UE) 2019/2021 w związku z naprawą lub oddawaniem produktu do recyklingu. Zawsze kontaktuj się z lokalnym działem obsługi klienta w sprawie serwisu przed upływem okresu gwarancyjnego. Jeśli chcesz naprawić produkt nieobjęty gwarancją, zalecamy skontaktowanie się z wykwalifikowanym personelem serwisowym i zakup części zamiennych firmy BenQ w celu zapewnienia kompatybilności. Nie należy rozmontowywać produktu, nie będąc świadomym konsekwencji. Jeśli nie możesz znaleźć informacji dotyczących demontażu produktu na produkcie, skontaktuj się z lokalnym działem obsługi klienta w celu uzyskania pomocy.

## Uaktualnianie oprogramowania układowego

Zaleca się uaktualnienie produktu do najnowszej wersji oprogramowania układowego (jeśli jest dostępna) i zapoznanie się z najbardziej aktualną instrukcją obsługi, aby jak najlepiej wykorzystać produkt.

Aby aktualizować monitor, pobierz i zainstaluj oprogramowanie **Display QuickKit** z witryny BenQ.

- [Support.BenQ.com](https://support.benq.com) > nazwa modelu > **Software & Driver (Oprogramowanie i sterownik)** > **Display QuickKit** (dostępne tylko wtedy, gdy monitor jest kompatybilny)
- [Support.BenQ.com](https://support.benq.com) > **Display QuickKit** (dostępność może się różnić w zależności od regionu)

Program narzędziowy automatycznie sprawdza kompatybilność monitora po uruchomieniu. Aby uzyskać szczegółowe informacje programie narzędziowym, zapoznaj się z podręcznikiem użytkownika.

Jeśli monitor nie jest kompatybilny z programem **Display QuickKit** i zastanawiasz się, czy dostępna jest zaktualizowana wersja oprogramowania układowego, skontaktuj się z obsługą klienta BenQ.

## Zaawansowane oprogramowanie

Oprócz wbudowanych technologii i funkcji dostępnych w tym produkcie, otrzymujesz więcej aplikacji, które zwiększają i rozszerzają funkcjonalność produktu. Pobierz oprogramowanie i podręcznik użytkownika zgodnie z instrukcją ze strony internetowej BenQ.

- **Display Pilot** (dotyczy PD2720U) / **Display Pilot 2** (dotyczy PD2725U/PD3206U/PD3220U/PD3225U/PD3420Q)

**Display Pilot** / **Display Pilot 2** to program narzędziowy, który pozwala na szybkie dokładne dostrojenie wyświetlacza z możliwością łatwego zapisywania i korzystania z konfiguracji monitorów, które są dla Ciebie najbardziej odpowiednie. Wszystkie regulacje są kontrolowane za pomocą oprogramowania, aby wyeliminować potrzebę korzystania z menu ekranowego (OSD).

• **Display ColorTalk** (dotyczy PD2725U/PD3206U/PD3225U)

**Display ColorTalk** to oprogramowanie zapewniające intuicyjny interfejs pasujący do kolorów wielu wyświetlaczy, niezależnie od tego, czy jest to wyświetlacz MacBook z jednym monitorem, czy wiele monitorów.

Numer rejestracji EPREL:  
PD2720U: 342298  
PD2725U: 400184

PD3206U: 1874337  
PD3220U: 342304

PD3225U: 1874336  
PD3420Q: 343946

# Indeks pytań i odpowiedzi

Rozpocznij od tematów, które Ciebie interesują.

## Konfiguracja

### Jak skonfigurować monitor i go włączyć?

Środki ostrożności	7
Jak zainstalować sprzęt monitora	25

### Jak ustawić wysokość monitora?

Regulacja wysokości monitora	35
------------------------------	----

### Jak zamontować monitor na ścianie?

Korzystanie z zestawu do montażu monitora (kupowany oddzielnie)	38
---	----

## Różne menu i akcesoria

### Jak korzystać z menu OSD?

Kontroler 5-kierunkowy i podstawowe funkcje menu	40
Kontroler Hotkey Puck G2 i jego podstawowe operacje	44
Poruszanie się po menu głównym	53

### Jak ustawić klawisze skrótu na często używane funkcje lub menu?

Dostosowanie przycisków skrótów	42
Dostosowywanie Klawiszy kontrolera Hotkey Puck G2	45

### Jak korzystać z dołączonego kontrolera (Hotkey Puck G2)?

Podłącz kontroler Hotkey Puck G2 do monitora.	31
Kontroler Hotkey Puck G2 i jego podstawowe operacje	44

## Źródło wejścia i ustawienia kolorów

### Jak przełączać źródła wejścia?

Podłączanie przewodu obrazu komputera PC.	29
Wejście sygnału	54

### Czy dla określonego scenariusza jest zalecane konkretne ustawienie kolorów?

Wybieranie właściwego trybu koloru	46
------------------------------------	----

### Jakie opcje menu są dostępne dla każdego trybu koloru?

Dostępne opcje menu dla każdego trybu koloru	64
--	----

### Jak obejrzeć treść HDR?

Praca z technologią HDR	51
-------------------------	----

## **Przydatne narzędzia do zwiększania wydajności**

### **Czy mogę obsługiwać dwa urządzenia przy użyciu jednego zestawu klawiatury i myszy?**

Praca z dwoma źródłami wideo (Przełącznik KVM) 46

### **Jak podzielić ekran monitora tak, aby wyświetlał obrazy z dwóch źródeł jednocześnie?**

Wyświetlanie dwóch źródeł jednocześnie (PIP/PBP) 49

### **Jak podłączyć dwa monitory lub więcej, aby zapewnić sobie więcej miejsca na ekranie?**

Podłączanie wielu monitorów (konfiguracja łańcuchowa Thunderbolt™) (tylko wybrane modele) 50

### **Jak wyświetlać podgląd obrazu z różnymi ustawieniami kolorów jednocześnie?**

Praca z dwoma ustawieniami kolorów na tym samym obrazie (Widok podwójny) 52

## **Konserwacja i obsługa produktu**

### **Jak czyścić monitor?**

Konserwacja i czyszczenie 10

### **Jak przechowywać nieużywany przez dłuższy czas monitor?**

Odlączanie stojaka 33

Konserwacja i czyszczenie 10

### **Potrzebuję bardziej szczegółowej pomocy.**

Wsparcie techniczne dla produktu 3

Naprawy 10

# Środki ostrożności

## Bezpieczeństwo zasilania



Proszę przestrzegać poniższych przepisów bezpieczeństwa, aby zapewnić najlepszą jakość obrazu i długi czas użytkowania monitora.

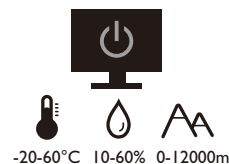
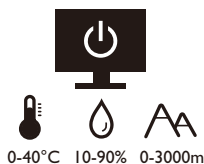
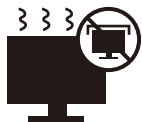

- Wtyczka zasilania służy do podłączenia urządzenia do zasilania prądem zmiennym.
- Kabel zasilania służy do podłączania urządzeń do zasilania. Gniazdko zasilania powinno znajdować się blisko wyposażenia i być łatwo dostępne.
- Ten produkt należy zasilać prądem o charakterystyce podanej na oznaczonej etykiecie. Jeśli nie jesteś pewny co do rodzaju dostępnego zasilania, skontaktuj się ze sprzedawcą lub lokalną firmą dostarczającą prąd.
- Urządzenia podłączone do gniazda zasilania klasy I, typu A muszą być podłączone do uziemienia.
- Należy korzystać z atestowanych przewodów o parametrach równych H03VV-F lub H05VV-F, 2G lub 3G, 0,75 mm<sup>2</sup>.
- Należy stosować wyłącznie przewody zasilające, które zostały dostarczone przez firmę BenQ. Nie wolno korzystać z przewodu zasilającego, który wygląda na uszkodzony lub postrzępiony.
- Nie należy używać monitora w rejonie z niestabilną siecią zasilania, ponieważ może to spowodować jego uszkodzenie.
- Przed włączeniem monitora należy sprawdzić, czy urządzenie zostało podłączone do uziemionego gniazdka ściennego.
- Podczas korzystania z przedłużacza rozdzielającego należy zwrócić uwagę na całkowite obciążenie elektryczne podłączonych urządzeń, unikając ewentualnego niebezpieczeństwa przeciążeniem.
- Przed odłączeniem przewodu zasilającego należy zawsze najpierw wyłączać monitor.

### Modele z zasilaczem:

- Należy korzystać wyłącznie z zasilacza dołączonego do monitora LCD. Korzystanie z innego rodzaju zasilacza może spowodować awarię i stanowić niebezpieczeństwo.
- Podczas pracy z urządzeniem lub ładowania akumulatora należy zapewnić odpowiednią cyrkulację powietrza wokół zasilacza. Nie należy zakrywać zasilacza kartkami papieru lub innymi materiałami, które mogą zmniejszyć chłodzenie. Nie należy korzystać z zasilacza, gdy znajduje się on wewnątrz podręcznej torby.
- Podłącz zasilacz do odpowiedniego źródła zasilania.
- Nie należy próbować dokonywać napraw serwisowych zasilacza. Wewnątrz urządzenia nie ma części, które można naprawić. W przypadku uszkodzenia urządzenia lub wystawienia go na działanie wilgoci, należy je wymienić.

## Instalacja

- Nie wolno korzystać z monitora w następujących warunkach otoczenia:
  - W ekstremalnie wysokiej lub niskiej temperaturze, bądź w miejscu wystawionym na bezpośrednie działanie światła słonecznego
  - W miejscach pełnych kurzu
  - Przy wysokiej wilgotności, w otoczeniu narażonym na opady atmosferyczne, lub blisko wody
  - W miejscach narażonych na wibracje lub uderzenia mechaniczne, np. w samochodach, autobusach, pociągach oraz innych pojazdach szynowych
  - Nieopodal urządzeń grzewczych, takich jak kaloryfery, grzejniki, kuchenki na paliwo oraz innych urządzeń generujących ciepło (w tym wzmacniaczy dźwięku)
  - W zamkniętych przestrzeniach (np. w szafce czy w regale), pozbawionych odpowiedniego przepływu powietrza
  - Na nierównej lub pochylej nawierzchni
  - W miejscu narażonym na działanie substancji chemicznych lub dymu
- Podczas przenoszenia monitora należy zachować ostrożność.
- Nie wolno kłaść dużych ciężarów na monitorze, ponieważ może to grozić obrażeniami ciała lub uszkodzeniem monitora.
- Dzieci nie powinny zwieszać się z monitora lub wspinać się na niego.
- Materiał opakowaniowy monitora należy trzymać z dala od dzieci.

## Praca z urządzeniem

- W trosce o wzrok użytkownika prosimy o zapoznanie się z instrukcją obsługi, w której zawarto opis ustawiania optymalnej rozdzielczości ekranu oraz informacje o zachowaniu stosownej odległości od monitora.
- Należy regularnie robić przerwy podczas pracy, dając odpocząć oczom.
- Należy unikać zbyt długiego wykonywania którejkolwiek z powyższych czynności. W przeciwnym razie na monitorze mogą zostać wypalone elementy obrazu.
  - Odtwarzaj obrazy, które nie mogą zająć całego ekranu.
  - Umieść nieruchomy obraz na ekranie.
- Nie należy dotykać panelu monitora palcem, długopisem, lub jakimkolwiek ostrym przedmiotem, ponieważ może to spowodować jego uszkodzenie.
- Częste podłączanie i odłączanie wtyczek sygnału wideo może spowodować uszkodzenie monitora.
- Ten monitor został zaprojektowany z myślą o użytku osobistym. Jeśli zamierzasz używać monitora w miejscu publicznym lub w nieprzyjaznym otoczeniu, prosimy o kontakt z najbliższym centrum serwisowym BenQ, które udzieli stosownej pomocy.
- Nie należy demontować lub wykonywać własnoręcznych prób naprawy monitora, ponieważ grozi to porażeniem prądem.
- Jeśli z monitora dobiewają się nieprzyjemne zapachy lub dziwne dźwięki, prosimy o kontakt z najbliższym centrum serwisowym BenQ, które udzieli stosownej pomocy.

## Przeostroga

- Odległość między użytkownikiem a monitorem powinna być od 2,5 do 3 razy większa niż przekątna ekranu.
- Długotrwałe patrzenie w ekran powoduje zmęczenie oczu i może pogorszyć wzrok. Pozwól oczom odpocząć przez 5-10 na każdą godzinę używania produktu.



- Zmniejsz wyężenie oczu, skupiając wzrok na daleko położonych przedmiotach.
- Częste mruganie i ćwiczzenie oczu zapobiega wysuszeniu oczu.

## Uwaga dotycząca pilota zdalnego sterowania (dotyczy, jeśli dostarczonego pilota)

- Pilota nie należy umieszczać w miejscu bezpośredniego źródła ciepła i wilgoci, oraz należy unikać ognia.
- Należy uważać, aby nie upuścić pilota.
- Nie należy narażać pilota zdalnego sterowania na oddziaływanie wody lub wilgoci. Niezastosowanie się do tych zaleceń może spowodować awarię.
- Należy sprawdzić, czy pomiędzy pilotem a czujnikiem pilota na produkcie nie ma przeszkód.
- W przypadku nieużywania pilota przez dłuższy czas należy wyjąć z niego baterie.

## Uwaga dotycząca bezpiecznej obsługi baterii (dotyczy, jeśli dostarczonego pilota)

Używanie nieprawidłowego typu baterii może doprowadzić do wycieku chemicznego lub wybuchu. Należy przestrzegać poniższych zaleceń:

- Należy zawsze sprawdzić, czy styki dodatnie i ujemne włożonych baterii są skierowane w odpowiednim kierunku, zgodnie z oznaczeniami w komorze baterii.
- Różne typy baterii posiadają różne cechy. Nie należy mieszać różnych typów baterii.
- Nie należy wkładać jednocześnie starych i nowych baterii. Mieszanie starych i nowych baterii skróci ich żywotność lub spowoduje wyciek chemiczny ze starych baterii.
- Jeśli baterie nie działają, należy je niezwłocznie wymienić na nowe.
- Substancje chemiczne wyciekające z baterii mogą podrażnić skórę. W przypadku wycieku jakiegokolwiek materii chemicznej z baterii należy ją niezwłocznie wytrzeć przy użyciu suchej szmatki i możliwie jak najszybciej wymienić baterie na nowe.
- Żywotność baterii dołączonych do niniejszego produktu może być krótsza w zależności od określonych warunków przechowywania. Baterie należy wymienić w ciągu 3 miesięcy lub możliwie jak najszybciej po początkowym użyciu.
- Mogą istnieć lokalne ograniczenia dotyczące utylizacji lub recyklingu baterii. Należy zapoznać się z odpowiednimi przepisami lokalnymi lub zasięgnąć informacji u dostawcy usług związanych z utylizacją odpadów.

Jeśli dostarczony pilot zawiera baterie pastylkową, należy również zwrócić uwagę na następujące ostrzeżenie.

- Nie połykać baterii. Zagrożenie poparzeniem chemicznym.
- Dołączony do tego produktu pilot zawiera baterię monetową/guzikową. W przypadku połknięcia baterii monetowej/guzikowej może w ciągu zaledwie 2 godzin spowodować poważne oparzenia wewnętrzne i doprowadzić do śmierci.
- Należy przechowywać nowe i zużyte baterie z dala od dzieci. Jeśli nie można dokładnie zamknąć komory baterii, należy przestać korzystać z produktu i przechowywać go z dala od dzieci.
- Jeśli uważasz, że baterie mogły zostać połknięte lub znalazły się w dowolnej części ciała, należy natychmiast zasięgnąć porady lekarza.

## Konserwacja i czyszczenie

- Nie należy kłaść monitora ekranem do dołu bezpośrednio na podłodze lub biurku. Grozi to zarysowaniem powierzchni ekranu.
- Przed rozpoczęciem użytkowania urządzenie należy przymocować do elementu struktury budynku.
- (Modele umożliwiające montaż na ścianie lub suficie)
  - Zainstaluj monitor wraz z zestawem do montażu monitora na ścianie o płaskiej powierzchni.
  - Upewnij się, że materiał, z którego wykonana jest ściana, oraz standardowy uchwyt ścienny (zakupiony oddzielnie) są wystarczająco stabilne, aby wytrzymać ciężar monitora.
  - Wyłącz monitor oraz zasilanie przed odłączeniem kabli od monitora LCD.
- Zanim rozpoczniesz czyszczenie pamiętaj, aby odłączyć urządzenie od zasilania. Oczyszczyć powierzchnię monitora LCD przy pomocy gładkiej szmatki. Unikaj stosowania jakichkolwiek płynów, aerozolów, czy środków do czyszczenia okien.
- Szczeliny i otwory z tyłu, lub u góry obudowy zapewniają wentylację. Nie wolno ich blokować, ani przykrywać. Monitora nie wolno umieszczać obok ani nad kaloryferem bądź innym źródłem ciepła, lub w ciasnej zabudowie, jeśli nie zapewniono odpowiedniej wentylacji.
- Nie wolno kłaść dużych ciężarów na monitorze, ponieważ może to grozić obrażeniami ciała lub uszkodzeniem monitora.
- Pomyśl o przechowaniu pudła i opakowania w magazynie do wykorzystania w przyszłości, kiedy wystąpi potrzeba transportowania monitora.
- Zapoznaj się z tabliczką znamionową produktu, zawierającą wartości znamionowe zasilania, datę produkcji oraz oznaczenia identyfikacyjne.

## Naprawy

- Nie podejmuj prób własnoręcznej naprawy monitora, ponieważ otwieranie lub zdejmowanie części obudowy może wystawić cię na wpływ niebezpiecznego napięcia lub inne ryzyko. Jeśli dojdzie do jakiegokolwiek przypadku nieodpowiedniego działania opisanego powyżej, lub dojdzie do wypadku, np. upuszczenia urządzenia, skontaktuj się z wykwalifikowanymi pracownikami serwisu, aby naprawić monitor.
- W celu wymiany przewodu zasilania, kabli połączeniowych, pilota zdalnego sterowania lub zasilacza skontaktuj się z obsługą klienta BenQ.
- Aby uzyskać dodatkową pomoc, skontaktuj się z miejscem zakupu lub odwiedź witrynę [Support.BenQ.com](http://Support.BenQ.com) i przejdź do strony internetowej dla twojego regionu.



Support.BenQ.com



## Ogólne informacje gwarancyjne

Należy pamiętać, że gwarancja monitora może zostać anulowana w następujących przypadkach:

- Jeśli dokumenty gwarancyjne są nieczytelne bądź zostały zmodyfikowane w nielegalny sposób.
- Jeśli zmieniono, usunięto, lub zatarto numer modelu lub numer seryjny na urządzeniu.
- Jeśli w urządzeniu wykonywano naprawy lub modyfikacje przez nieautoryzowane organizacje serwisowe lub osoby.

- Jeśli uszkodzenie zostało spowodowane niepoprawnym przechowywaniem monitora (w tym m.in. w wyniku siły wyższej, bezpośredniego wystawienia urządzenia na światło słoneczne, wodę lub ogień).
- Jeśli problemy z odbiorem obrazu są wynikiem zakłóceń spowodowanych zewnętrznymi sygnałami (anteną, TV kablową).
- Jeśli uszkodzenia zostały spowodowane niepoprawnym użytkowaniem lub brutalnym traktowaniem monitora.
- Przed rozpoczęciem korzystania z monitora poza obszarem jego sprzedaży, użytkownik jest wyłącznie odpowiedzialny za sprawdzenie, czy monitor jest kompatybilny z lokalnymi standardami technicznymi. W przeciwnym razie produkt może ulec uszkodzeniu, a użytkownik zostanie obciążony kosztami naprawy.
- Użytkownik ponosi pełną odpowiedzialność, jeśli problemy (na przykład utrata danych lub usterka systemu) zostały spowodowane przez oprogramowanie, części i/lub akcesoria nie zainstalowane fabrycznie.
- Z urządzeniem należy używać wyłącznie oryginalnych akcesoriów (np. kabla zasilania), aby uniknąć możliwości zagrożeń takich jak porażenie prądem elektrycznym lub pożar.

## Typografia

Ikona/ Symbol	Element	Znaczenie
	Ostrzeżenie	Informacja, której głównym celem jest zapobieganie uszkodzeniu podzespołów, danych lub obrażeniom ciała spowodowanym nieprawidłowym użyciem, nieodpowiednią obsługą lub zachowaniem.
	Wskazówka	Informacja przydatna do wykonania zadania.
	Uwaga	Informacja dodatkowa.

W niniejszym dokumencie kroki niezbędne aby dotrzeć do menu mogą być przedstawiane w skróconej formie, na przykład: **Menu > System > Informacja**.



# Spis treści



Prawa autorskie .....	2
Wsparcie techniczne dla produktu .....	3
Uaktualnianie oprogramowania układowego .....	3
Zaawansowane oprogramowanie .....	3
Indeks pytań i odpowiedzi .....	5
Środki ostrożności .....	7
Bezpieczeństwo zasilania .....	7
Instalacja .....	8
Praca z urządzeniem .....	8
Uwaga dotycząca pilota zdalnego sterowania (dotyczy, jeśli dostarczono pilota) .....	9
Uwaga dotycząca bezpiecznej obsługi baterii (dotyczy, jeśli dostarczono pilota) .....	9
Konserwacja i czyszczenie .....	10
Naprawy .....	10
Ogólne informacje gwarancyjne .....	10
Pierwsze kroki .....	14
Poznaj swój monitor .....	17
Widok z przodu .....	17
Widok z tyłu .....	18
Złącza .....	20
Instalacja .....	25
Jak zainstalować sprzęt monitora .....	25
Odłączanie stojaka .....	33
Regulacja wysokości monitora .....	35
Obracanie monitora (tylko wybrane modele) .....	36
Regulacja kąta widzenia .....	37
Korzystanie z zestawu do montażu monitora (kupowany oddzielnie) .....	38
Dostosowywanie ustawień monitora .....	39
Panel sterowania .....	39
Kontroler 5-kierunkowy i podstawowe funkcje menu .....	40
Praca z klawiszami skrótów .....	42
Kontroler Hotkey Puck G2 i jego podstawowe operacje .....	44
Praca z produktem z serii Mac .....	45
Dostosowywanie <b>Tryb wyświetlania</b> .....	46
Wybieranie właściwego trybu koloru .....	46
Praca z dwoma źródłami wideo ( <b>Przełącznik KVM</b> ) .....	46
Wyświetlanie dwóch źródeł jednocześnie (PIP/PBP) .....	49
Podłączanie wielu monitorów (konfiguracja łańcuchowa Thunderbolt™) (tylko wybrane modele) .....	50
Praca z technologią HDR .....	51

Praca z dwoma ustawieniami kolorów na tym samym obrazie ( <b>Widok podwójny</b> ) .....	52
Poruszanie się po menu głównym .....	53
Menu <b>Wejście</b> .....	54
Menu <b>Obraz</b> .....	57
Menu <b>Kolor</b> .....	59
Menu <b>Audio</b> .....	67
Menu <b>Przełącznik KVM</b> .....	68
Menu <b>Przycisk niestan.</b> .....	70
Menu <b>System</b> .....	72
Rozwiązywanie problemów .....	78
Najczęściej zadawane pytania (FAQ) .....	78
Potrzebujesz więcej pomocy? .....	80

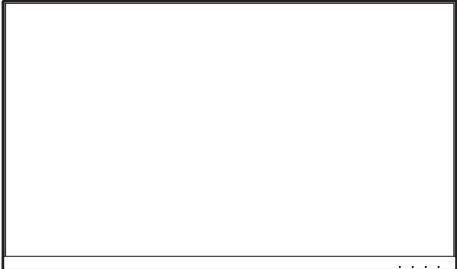
## Pierwsze kroki

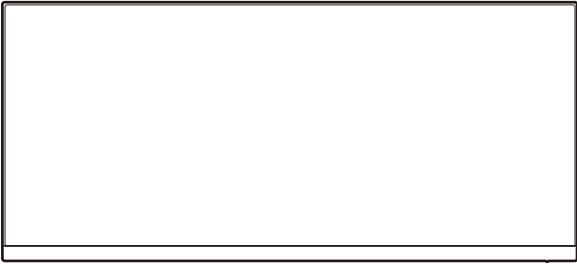
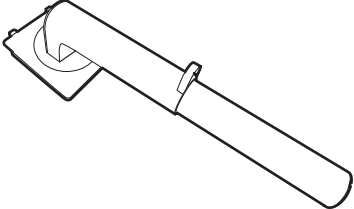
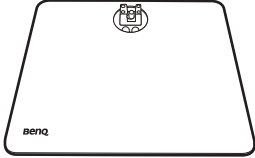
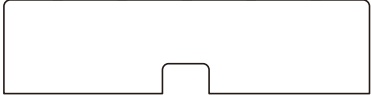
Odpakowując monitor, sprawdź, czy w zestawie znajdują się następujące elementy. Jeśli ich nie ma lub są uszkodzone, proszę niezwłocznie skontaktować się ze sprzedawcą, u którego zakupiono produkt.

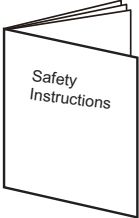
Monitor LCD BenQ	<p>(PD2720U)</p>  <p>(PD2725U / PD3206U / PD3220U / PD3225U)</p>  <p>(PD3420Q)</p> 
Stojak monitora	
Podstawa monitora	
Pokrywa tylna	

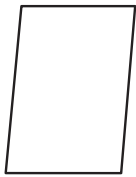
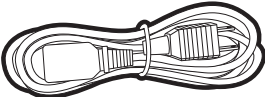
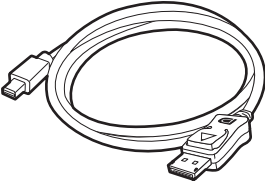
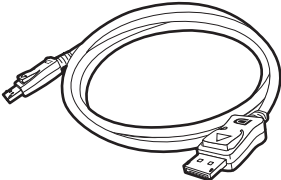
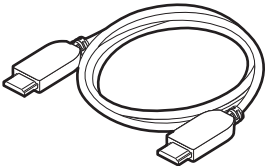
Skrócona instrukcja obsługi	
Ważne zalecenia dotyczące bezpieczeństwa	
Informacje prawne	
Podręcznik instalacji (Tylko w modelach PD3420Q)	
Kabel zasilający (Dostarczony element może się różnić w zależności od modelu lub regionu.)	
Przewód obrazu: DP do mini DP (Opcjonalne wyposażenie pomocnicze)	
Przewód obrazu: DP do DP (Opcjonalne wyposażenie pomocnicze)	
Przewód obrazu: HDMI	

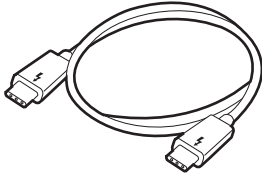
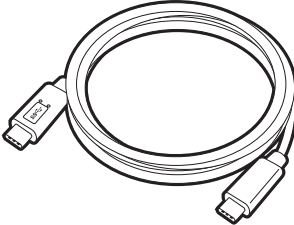
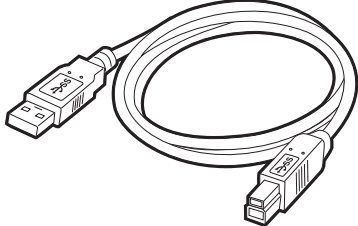
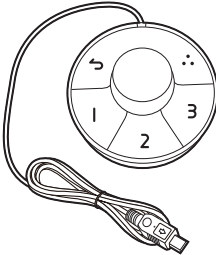
<p>Przewód obrazu: Thunderbolt™ (Opcjonalne wyposażenie pomocnicze dla modeli z wejściami Thunderbolt™ 3)</p> <p> Kabel pasywny Thunderbolt™ obsługujący maksymalną prędkość przesyłu danych 40 Gb/s.</p>	
<p>Przewód obrazu: USB-C™ (Opcjonalne wyposażenie pomocnicze, kupowane oddzielnie)</p>	
<p>Przewód USB</p>	
<p>Hotkey Puck G2</p>	



- Dostępne akcesoria i przedstawione rysunki mogą się różnić od rzeczywistej zawartości opakowania i produktu dostarczanego w danym regionie. Ponadto zawartość opakowania może się zmienić bez uprzedniego powiadomienia. Niedołączone do produktu kable można zakupić oddzielnie.
- Pomyśl o przechowaniu pudła i opakowania w magazynie do wykorzystania w przyszłości, kiedy wystąpi potrzeba transportowania monitora. Założenie opakowania piankowego jest idealnym rozwiązaniem zabezpieczenia monitora na czas transportu.
- W zależności od produktu dostarczanego w danym regionie, akcesoria i kable mogą być zawarte w opakowaniu lub sprzedawane oddzielnie.



Produkt i akcesoria należy zawsze przechowywać z dala od małych dzieci.



# Poznaj swój monitor

## Widok z przodu

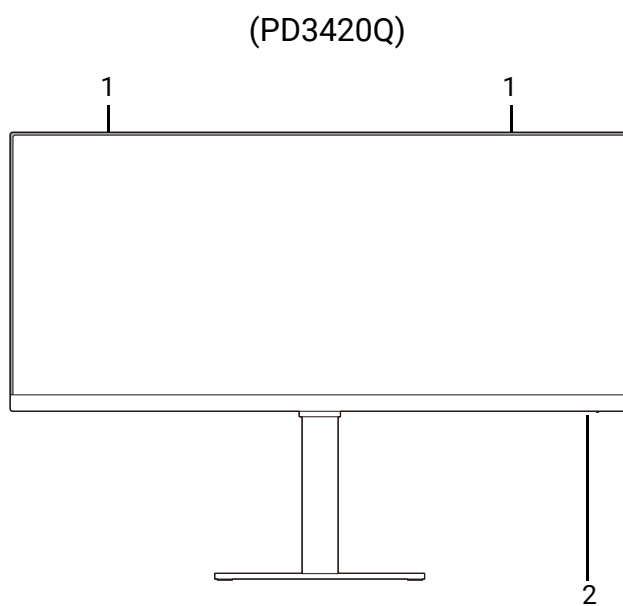
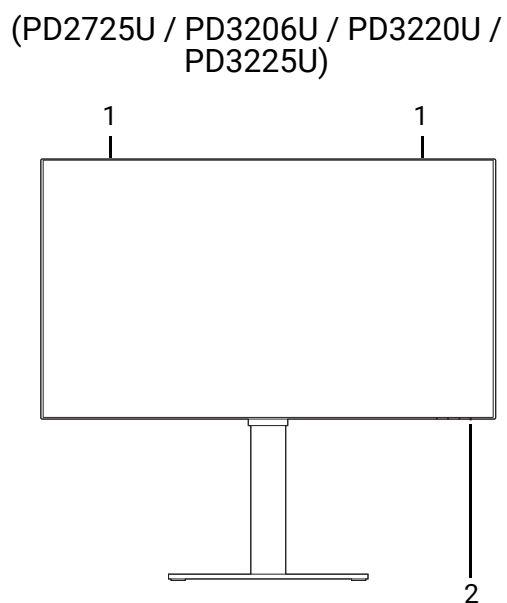
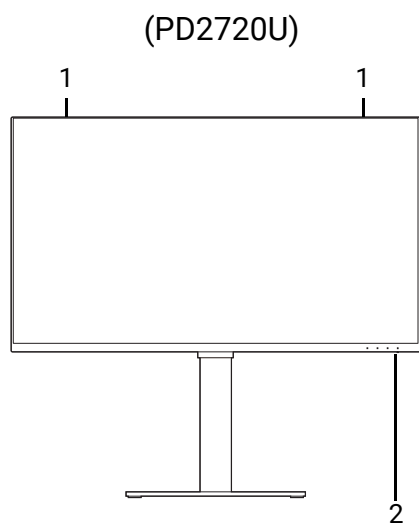

1. Głośniki
2. Wskaźnik LED zasilania

## Widok z tyłu

(PD2720U / PD2725U)

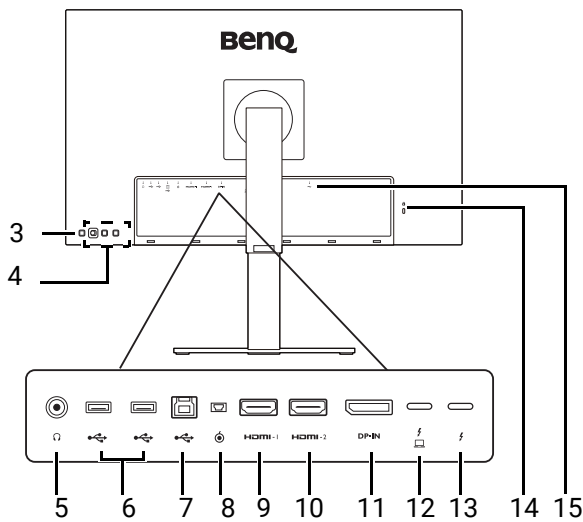

(PD3206U / PD3220U / PD3225U)

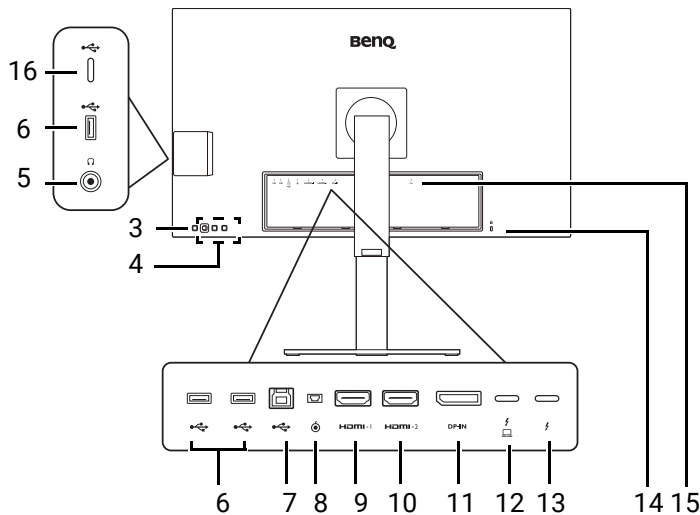

(PD3420Q)

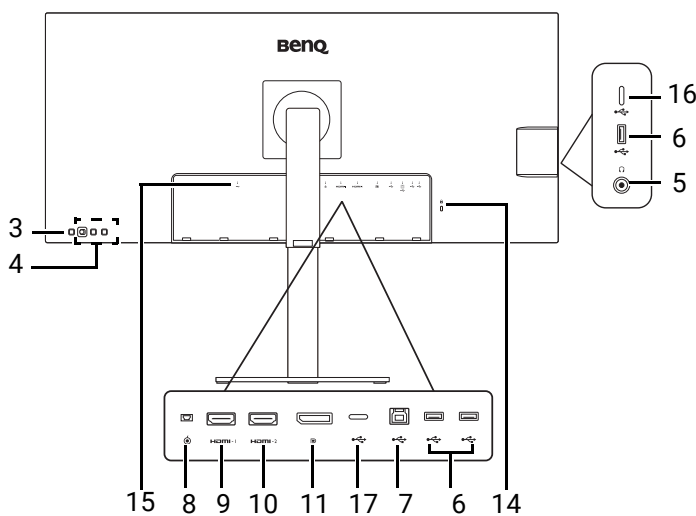

3. Przycisk Zasilanie
4. Przyciski sterowania
5. Gniazdo słuchawkowe
6. (PD3206U/PD3225U) porty USB 3.2 Gen 2 (Inne) porty USB 3.1 Gen 1 (pobierające; połączenie do urządzeń USB)
7. (PD3206U/PD3225U) porty USB 3.2 Gen 1 (Inne) porty USB 3.1 Gen 1 (przesyłające; połączenie do komputera)
8. Gniazdo Hotkey Puck G2
9. Gniazdo HDMI1
10. Gniazdo HDMI2
11. Gniazdo DisplayPort
12. Gniazdo 1 Thunderbolt™ 3 (\*, do transferu wideo, danych i dostarczania zasilania)
13. Gniazdo 2 Thunderbolt™ 3 (\*\*, tylko do wyjścia wideo w połączeniu łańcuchowym)
14. Gniazdo blokady Kensington
15. Gniazdo wtyczki zasilacza
16. Port USB-C™ (tylko do przesyłu danych)
17. Port USB-C™ (do wideo, transferu danych i dostarczania zasilania do 65 W)



- \*: 1) Złącze Thunderbolt™ 3 o maksymalnej prędkości przesyłu 40 Gb/s; 2) obsługa maksymalnie dwóch monitorów 4K połączonych łańcuchowo; 3) dostarczanie mocy do 85 W (PD3206U / PD3220U / PD3225U) lub 65 W (PD2720U / PD2725U). Zapoznaj się z [Dostarczanie zasilania do portów Thunderbolt™ 3 na monitorze \(Tylko w modelach PD2720U / PD2725U / PD3206U / PD3220U / PD3225U\) na stronie 23](#), aby uzyskać więcej informacji.
  - \*\*: 1) Złącze Thunderbolt™ 3 o maksymalnej prędkości przesyłu 40 Gb/s; 2) obsługa maksymalnie dwóch monitorów 4K połączonych łańcuchowo; 3) dostarczanie mocy do 15 W (PD2720U / PD2725U / PD3206U / PD3220U / PD3225U). Zapoznaj się z [Dostarczanie zasilania do portów Thunderbolt™ 3 na monitorze \(Tylko w modelach PD2720U / PD2725U / PD3206U / PD3220U / PD3225U\) na stronie 23](#), aby uzyskać więcej informacji.
  - Przy wejściu wideo Thunderbolt™ 3, prędkość przesyłu danych przez USB sięga prędkości USB 3.1 Gen 2.
  - Powyższy schemat może odbiegać od rzeczywistości, zależnie od zakupionego modelu urządzenia.
  - Obraz może różnić się w zależności od produktu dostępnego w danym regionie.
  - (Dotyczy produktów w białej obudowie) Obudowa produktu może zmienić kolor na żółty w ciągu około 3 lat z powodu reakcji fotooksydacyjnych wywołanych przez światło. Jest to normalne zjawisko i nie należy go uznawać za wadę produkcyjną.
-

## Złącza

Poniższe ilustracje przedstawiające podłączanie służą jedynie jako przykład. Nietołączone do produktu kable można zakupić oddzielnie.

Szczegółowe informacje na temat podłączania można znaleźć na stronie [29 - 31](#).

PD2720U / PD2725U

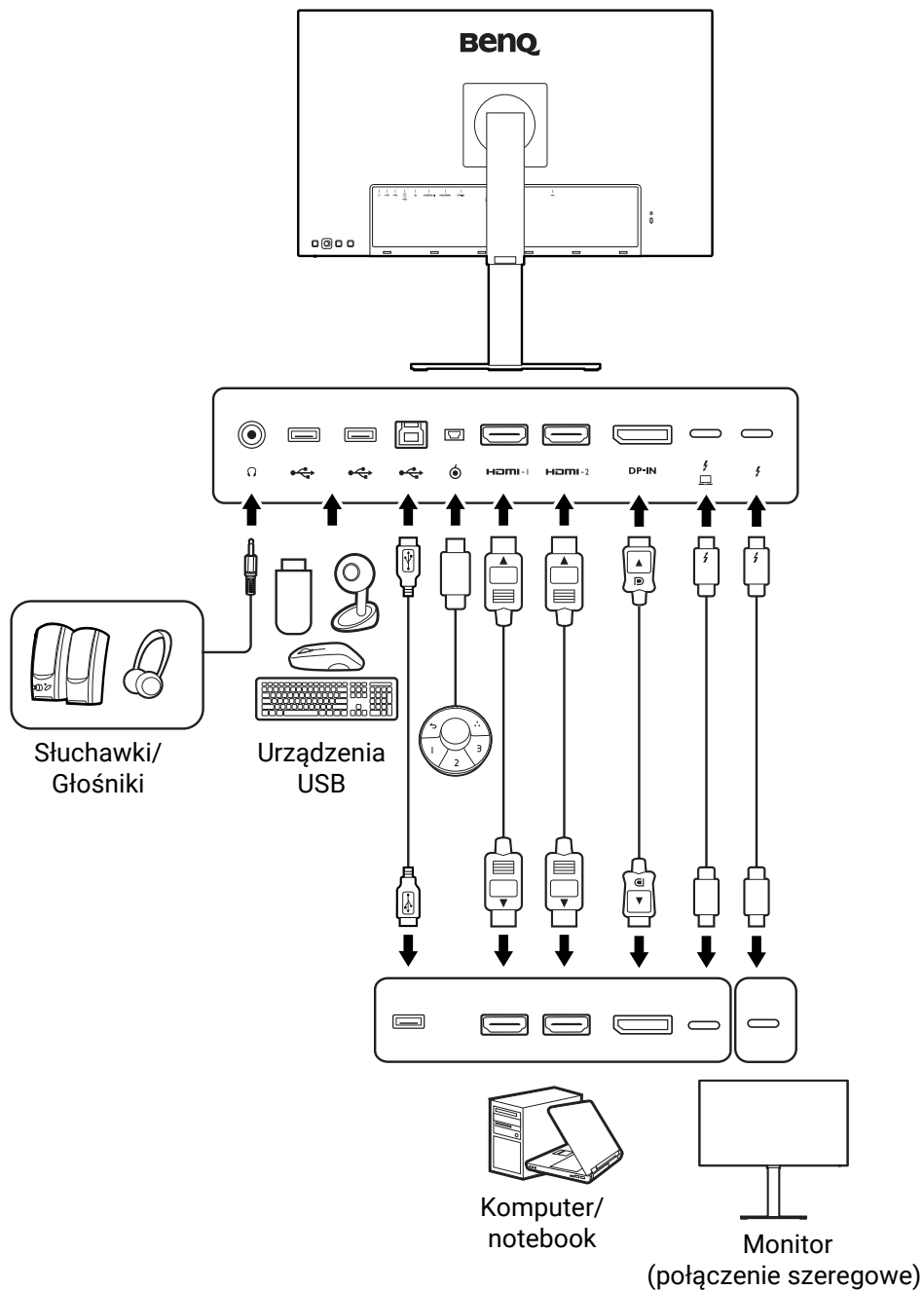

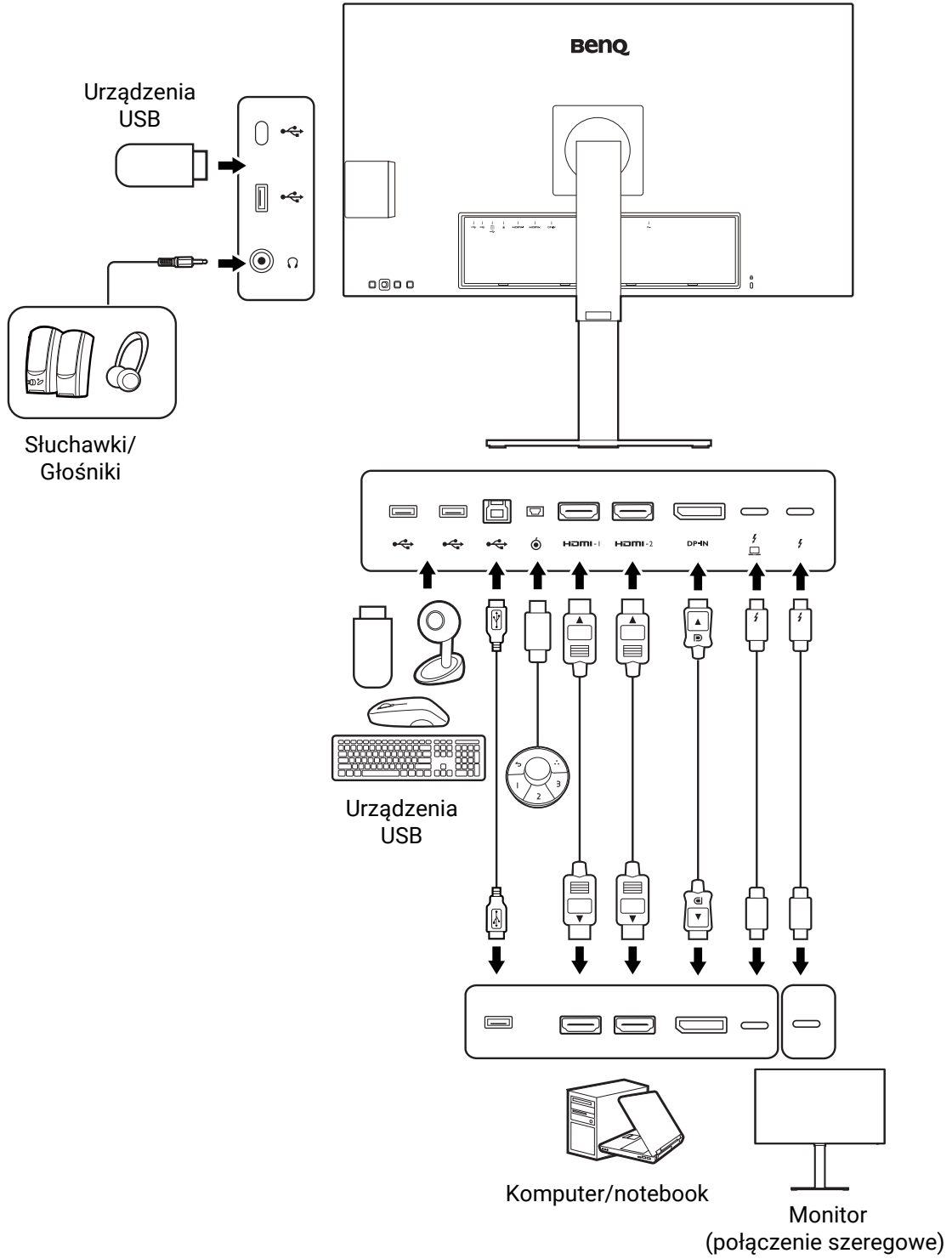

PD3420Q

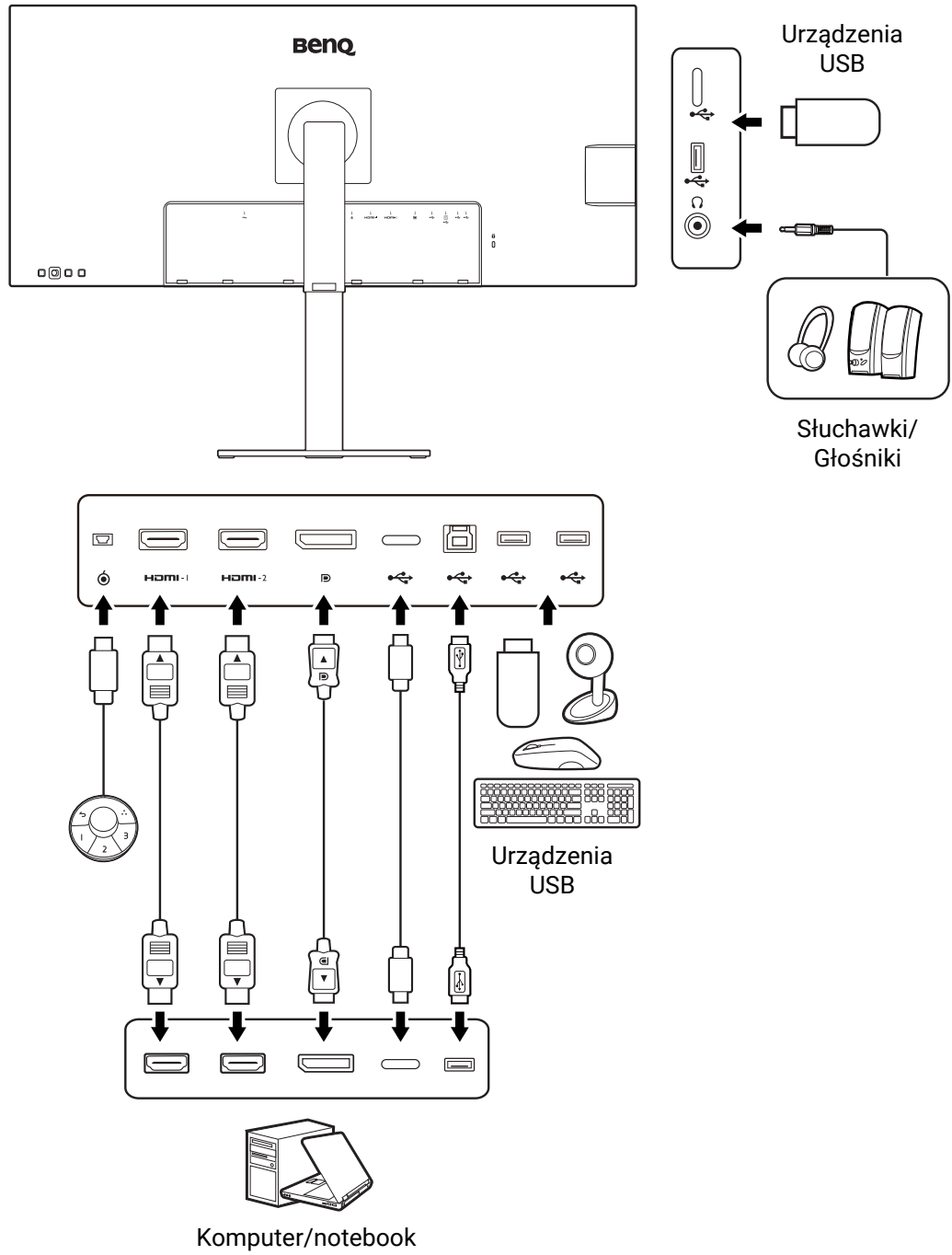

## Możliwość podłączenia portu Thunderbolt™ 3 do monitora (Tylko w modelach PD2720U / PD2725U / PD3206U / PD3220U / PD3225U)

Porty Thunderbolt™ 3 posiadanego produktu są zgodne ze złączami Thunderbolt™ 3 oraz USB-C™. Możliwość podłączenia może jednak różnić się w zależności od używanego przewodu oraz możliwości podłączonego komputera.

Port komputera do podłączenia	Przewód do podłączenia	Port monitora do podłączenia	Połączenia
Port Thunderbolt™ 3	<ul style="list-style-type: none"> <li>• Pasywny przewód Thunderbolt™ 3 lub 4 (dołączony do zestawu)</li> <li>• Przewód USB-C™ (kupowany oddzielnie)</li> </ul>	Port Thunderbolt™ 3	OK
Port USB-C™	Pasywny przewód Thunderbolt™ 3 lub 4 (dołączony do zestawu)	Port Thunderbolt™ 3	OK
Port USB-C™	Przewód aktywny Thunderbolt™ 3 (kupowany oddzielnie)	Port Thunderbolt™ 3	OK (*)
Port USB-C™	Przewód USB-C™ (kupowany oddzielnie)	Port Thunderbolt™ 3	OK

## Dostarczanie zasilania do portów Thunderbolt™ 3 na monitorze (Tylko w modelach PD2720U / PD2725U / PD3206U / PD3220U / PD3225U)

Funkcja dostarczania mocy pozwala na zasilanie podłączonych urządzeń Thunderbolt™ 3. Dostępna moc jest różna w poszczególnych portach. Upewnij się, że urządzenia są podłączone do odpowiednich portów, aby zostały poprawnie uruchomione z wystarczającym zasilaniem.

PD3206U / PD3220U / PD3225U		PD2720U / PD2725U	
Thunderbolt 1 (⚡)	Thunderbolt 2 (⚡)	Thunderbolt 1 (⚡)	Thunderbolt 2 (⚡)
5V / 3A	5V / 3A	5V / 3A	5V / 3A
9V / 3A	Nd.	9V / 3A	Nd.
15V / 3A	Nd.	15V / 3A	Nd.
20V / 4,25A	Nd.	20V / 3,25A	Nd.

## Dostarczanie zasilania z portów USB-C™ monitora (Tylko w modelach PD3420Q)

Funkcja dostarczania zasilania pozwala na zasilanie podłączonych urządzeń USB-C™. Dostępna moc jest różna w poszczególnych portach. Upewnij się, że urządzenia są podłączone do odpowiednich portów, aby zostały poprawnie uruchomione z wystarczającym zasilaniem.

PD3420Q	
USB-C™ 65 W (z tyłu monitora)	USB-C™ (na lewej krawędzi monitora)
5V / 3A	5V / 1,5A
9V / 3A	Nd.
12V / 3A	Nd.
15V / 3A	Nd.
20V / 3,25A	Nd.

- Podłączone urządzenie należy wyposażyć w złącze USB-C™, z obsługą funkcji ładowania za pośrednictwem dostarczania zasilania USB.
- Podłączone urządzenie należy ładować przy życiu portu USB-C™, nawet jeśli monitor znajduje się w trybie oszczędzania energii.\*
- Zasilanie dostarczane przez USB wynosi do 65W. Jeśli podłączone urządzenie wymaga zasilania o wartości większej niż 65W do pracy lub rozruchu (po rozładowaniu baterii), użyj oryginalnego zasilacza, dołączonego do urządzenia.
- Informacje są oparte na standardowych kryteriach testowania i są oferowane w celach referencyjnych. Ze względu na różne środowiska użytkownika zgodność nie jest gwarantowana. Jeśli używany jest kabel USB-C™ zakupiony oddzielnie, upewnij się, że kabel jest certyfikowany przez USB-IF i jest w pełni wyposażony, z funkcją dostarczania zasilania i funkcjami przesyłu wideo/audio/danych.



\*: Opcja ładowania za pośrednictwem USB-C™ w trybie oszczędzania energii jest dostępna po włączeniu funkcji **USB-C czuwanie**. Przejdź do opcji **System > USB-C czuwanie** i wybierz **WŁĄCZONY**.



# Instalacja



- Jeśli komputer jest włączony, przed przystąpieniem do dalszych czynności należy go wyłączyć. Nie należy podłączać monitora do zasilania ani go włączać, dopóki w instrukcji nie wystąpi takie zalecenie.
- Następujące ilustracje stanowią jedynie przykład. Wygląd i dostępne wtyczki wejściowe i wyjściowe mogą się różnić w zależności od zakupionego modelu.



Unikaj naciskania palcami na powierzchnię ekranu.

## Jak zainstalować sprzęt monitora

### 1. Podłączanie podstawy monitora. (PD3206U / PD3225U / PD3420Q)



Zachowaj ostrożność, aby nie doszło do uszkodzenia monitora. Położenie monitora powierzchnią ekranu na zszywacz biurowy lub myszkę spowoduje pęknięcie szkła lub uszkodzenie podłoża ekranu ciekłokrystalicznego unieważniając gwarancję. Przesuwanie monitora po powierzchni biurka spowoduje zarysowanie lub uszkodzenie obramowania i elementów sterujących monitora.

Gdy monitor znajduje się jeszcze w opakowaniu, należy wyjąć poduszkę chroniącą tył monitora.

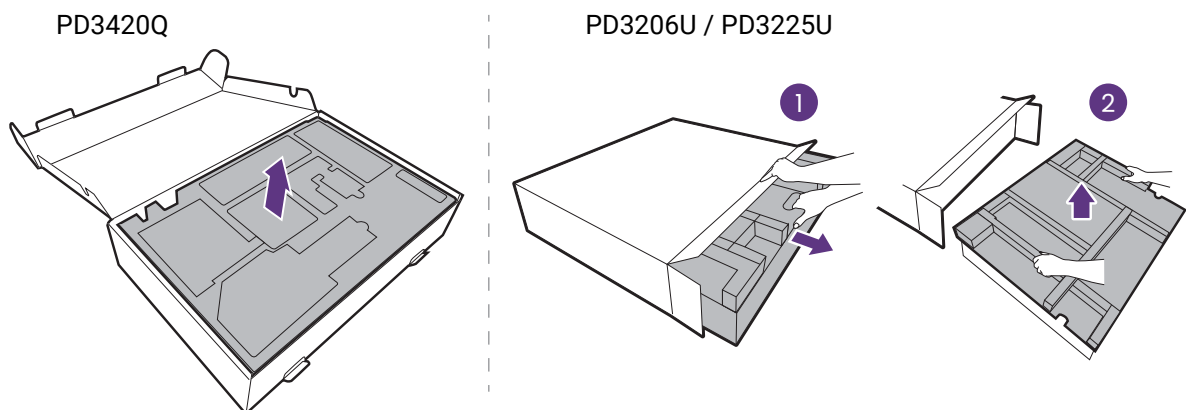

Zdejmij piankę, którą owinięto stojak i podstawę monitora. Przymocuj stojak monitora do podstawy monitora w sposób przedstawiony na ilustracji.

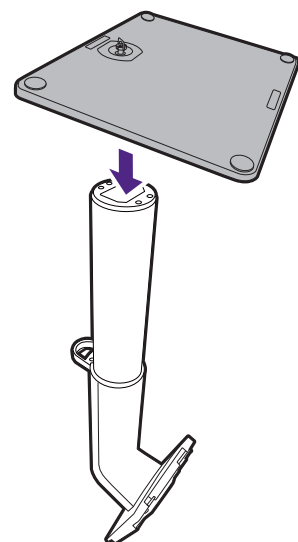

Podnieś pokrywę śruby motylkowej i dokręć śrubę zgodnie z rysunkiem. Następnie wciśnij pokrywę na miejsce.

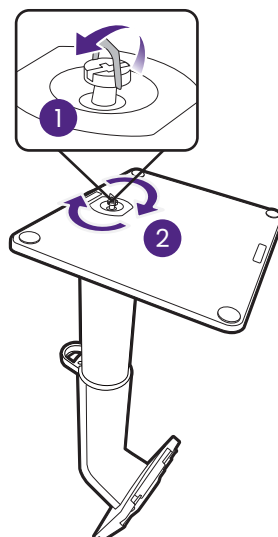

(Tylko w modelach PD3420Q)

Rozłóż przednią część opakowania jak pokazano na ilustracji, aby pozostawić miejsce na podłączenie stojaka i podstawy.

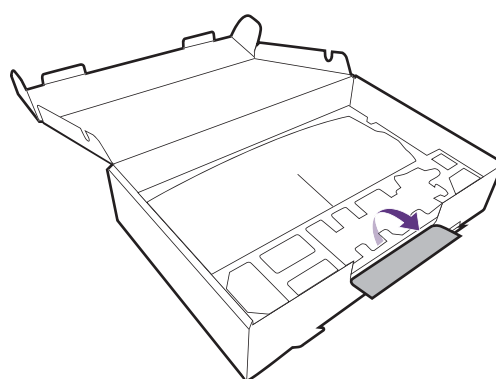

Otwórz piankową folię, która chroni monitor.

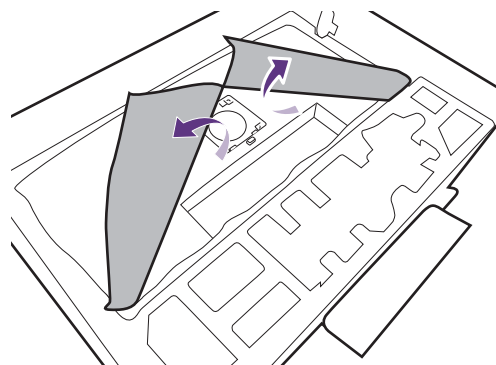

Podnieś koniec stojaka monitora wysoko i ustaw oraz wyrównaj ramię stojaka względem monitora, a następnie ściśnij je ze sobą, aby zatrzasnęły się i zablokowały.

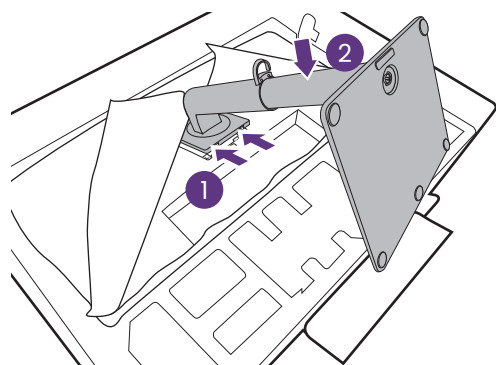

Wyjmij monitor z opakowania, trzymając ramię stojaka. Ostrożnie unieś monitor, obróć go i postaw stojakiem na płaskiej, równej powierzchni.

Produkt jest ciężki, dlatego w celu jego utrzymania i zapewnienia bezpieczeństwa może być potrzebna pomoc drugiej osoby.

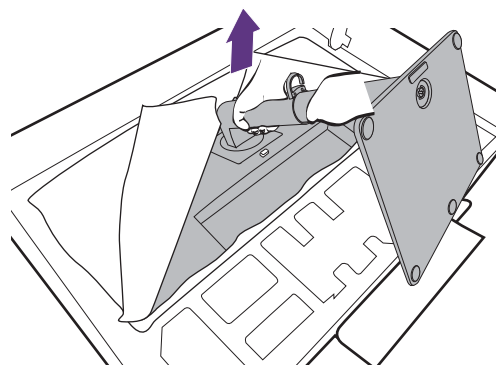

Zdejmij piankową folię, którą owinięto monitor. Kontynuuj [Podłączanie przewodu obrazu komputera PC. na stronie 29](#), aby ukończyć montaż osprzętu.

## 1. Podłączanie podstawy monitora. (PD2720U / PD2725U / PD3220U / PD3225U)



Zachowaj ostrożność, aby nie doszło do uszkodzenia monitora. Położenie monitora powierzchnią ekranu na zszywacz biurowy lub myszkę spowoduje pęknięcie szkła lub uszkodzenie podłoża ekranu ciekłokrystalicznego unieważniając gwarancję. Przesuwanie monitora po powierzchni biurka spowoduje zarysowanie lub uszkodzenie obramowania i elementów sterujących monitora.

Należy zabezpieczyć monitor i jego ekran przygotowując pustą płaską przestrzeń na biurku i umieszczając na niej coś miękkiego, na przykład worek z opakowania monitora, jako podkładkę.

Ułożyć monitor ekranem zwróconym w dół na płaskiej, czystej, miękkiej powierzchni.

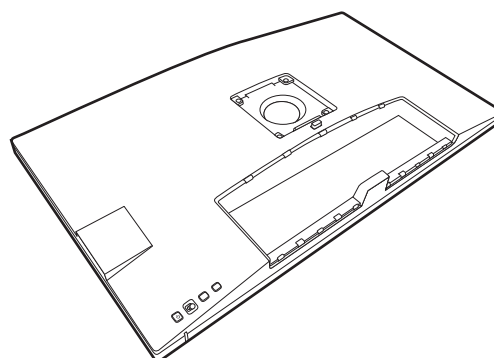

Przymocuj stojak monitora do podstawy monitora w sposób przedstawiony na ilustracji.

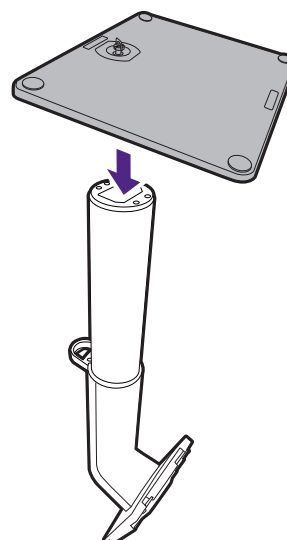

Podnieś pokrywę śruby motylkowej i dokręć śrubę zgodnie z rysunkiem. Następnie wciśnij pokrywę na miejsce.

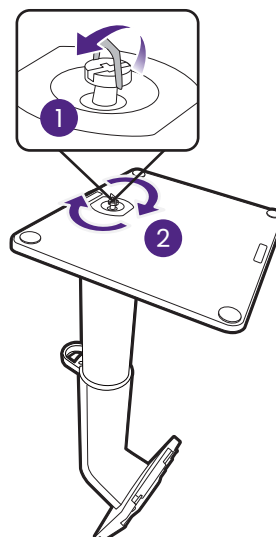

Podnieś koniec stojaka monitora wysoko i ustaw oraz wyrównaj ramię stojaka względem monitora, a następnie ściśnij je ze sobą, aby zatrzasknęły się i zablokowały.

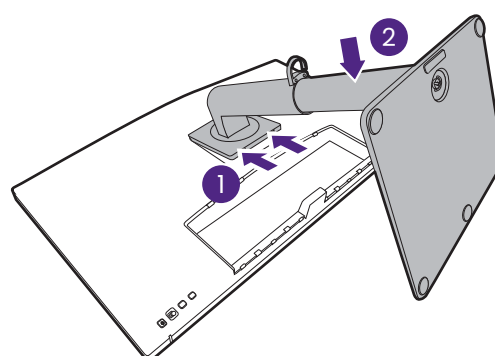

Spróbuj delikatnie odciągnąć je od siebie, aby upewnić się, czy zostały prawidłowo zaczepione.

Ostrożnie unieś monitor, obróć go i postaw stojakiem na płaskiej, równej powierzchni.

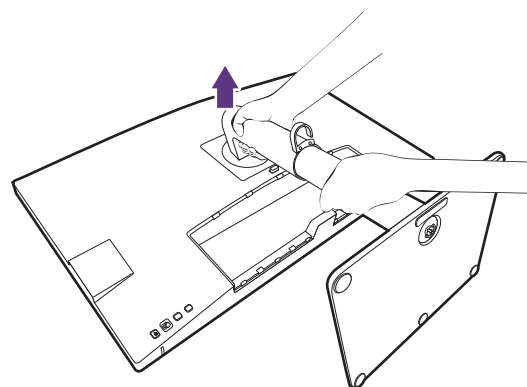

W razie potrzeby można dostosować wysokość stojaka monitora. Zapoznaj się z [Regulacja wysokości monitora na stronie 35](#), aby uzyskać więcej informacji.

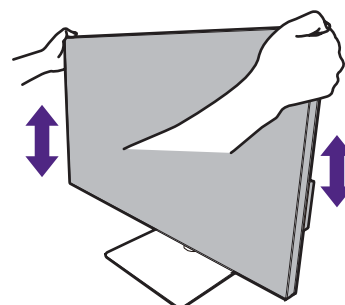



W celu zminimalizowania niepożądanych odbić światła należy odpowiednio obrócić monitor i ustawić kąt ekranu.



Twój monitor to monitor typu od krawędzi do krawędzi, z którym należy się obchodzić ostrożnie. Unikaj naciskania palcami na powierzchnię ekranu. W celu ustawienia kąta nachylenia ekranu umieść jedną dłoń na górze monitora, a drugą od spodu, jak pokazano na ilustracji. Nie wolno wywierać nadmiernej siły na ekran.

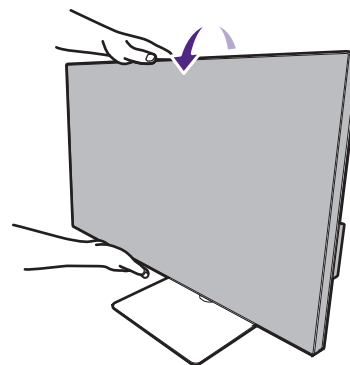

## 2. Podłączanie przewodu obrazu komputera PC.



Przewody obrazu dołączone do zestawu oraz gniazda przedstawione na ilustracjach w niniejszym dokumencie mogą wyglądać inaczej na różnych urządzeniach w zależności od regionu, w którym zostały zakupione.

### 1. Podłącz przewód wideo.

- Podłącz wtyczkę przewodu HDMI do portu HDMI w monitorze.
- Podłącz wtyczkę przewodu DP do gniazda wideo w monitorze.
- (Modele z Thunderbolt™) Podłącz wtyczkę przewodu Thunderbolt™ do gniazda wideo w monitorze. Podłącz do portu , jeżeli wymagane jest zasilanie źródła wideo.
- (PD3420Q) Podłącz wtyczkę dołączonego do zestawu kabla USB-C™ do gniazda USB-C™ na monitorze.

PD2720U / PD2725U / PD3206U / PD3220U / PD3225U

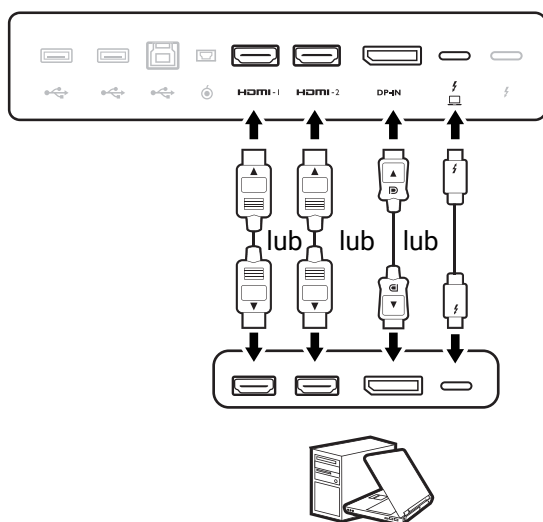

PD3420Q

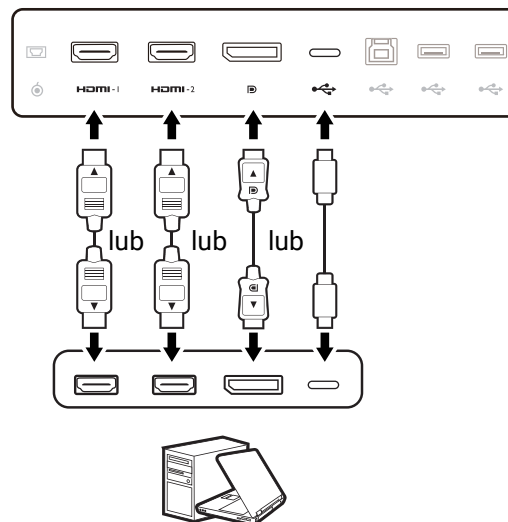

2. Podłącz drugi koniec przewodu wideo do odpowiednio portu źródła cyfrowego wyjścia (np. komputera).
3. Dokręć palcami wszystkie śruby, aby zapobiec przypadkowemu wypadnięciu wtyczek podczas korzystania z urządzeń.



(Tylko wejście DP) Jeśli po włączeniu zasilania monitora oraz komputera obraz nie będzie wyświetlany, odłącz przewód DP. Podłącz najpierw monitor do innego źródła wideo niż DP. Przejdź do opcji **System > Zaaw.** > **DisplayPort** w menu OSD monitora i zmień ustawienie z **1.4** na **1.1** lub na **1.2**. Po wprowadzeniu ustawienia odłącz bieżący przewód wideo i podłącz przewód DP. Aby przejść do menu OSD, patrz [Kontroler 5-kierunkowy i podstawowe funkcje menu na stronie 40](#).

### 3. Podłącz słuchawki.

Słuchawki można podłączyć do gniazda słuchawkowego.

(PD2720U / PD2725U)

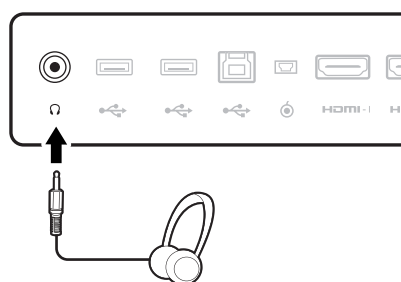

(PD3206U / PD3220U / PD3225U / PD3420Q)

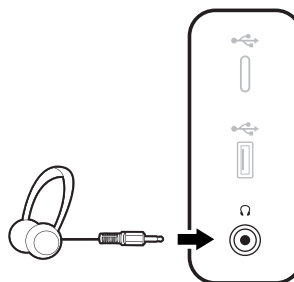

### 4. Podłączanie urządzeń USB.

1. Podłącz komputer do monitora za pomocą kabla USB (poprzez wysyłający port USB). Wysyłający port USB przesyła dane między komputerem a urządzeniami USB podłączonymi do monitora. Należy pamiętać, że ten krok nie jest wymagany, jeżeli źródło wideo pochodzi z portu Thunderbolt™ 3 lub wejść USB-C™.
2. Podłącz urządzenia USB za pomocą pozostałych portów USB (pobierających) monitora. Pobierające porty USB przesyłają dane między podłączonymi urządzeniami USB a portem wysyłającym.

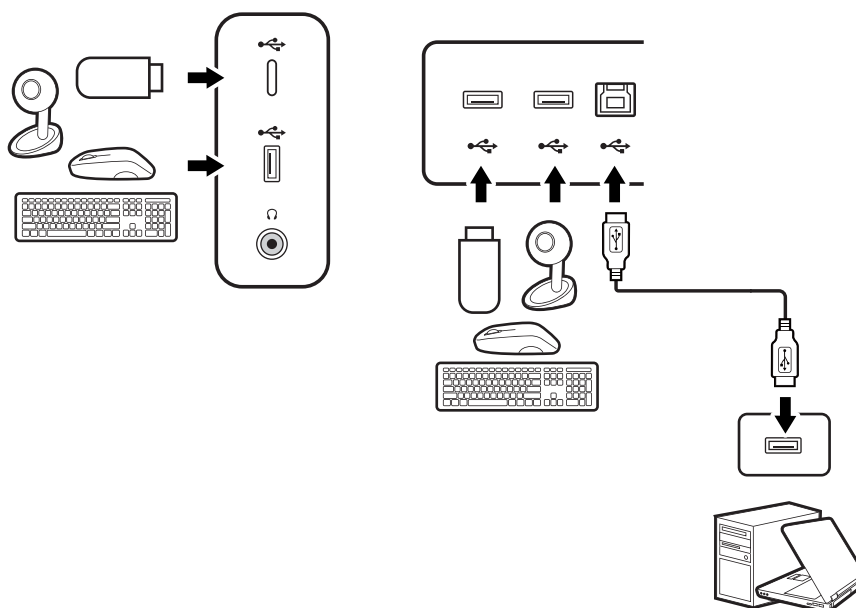

Port USB-C™ z lewej lub z prawej strony działa jako port pobierania danych i łączy się z urządzeniami USB.

## 5. Podłącz kontroler Hotkey Puck G2 do monitora.

Podłącz kontroler Hotkey Puck G2 do portu mini USB (złącze przeznaczone wyłącznie dla kontrolera Hotkey Puck G2) z tyłu monitora. Aby uzyskać więcej informacji o kontrolerze Hotkey Puck G2, patrz [Kontroler Hotkey Puck G2 i jego podstawowe operacje na stronie 44](#).

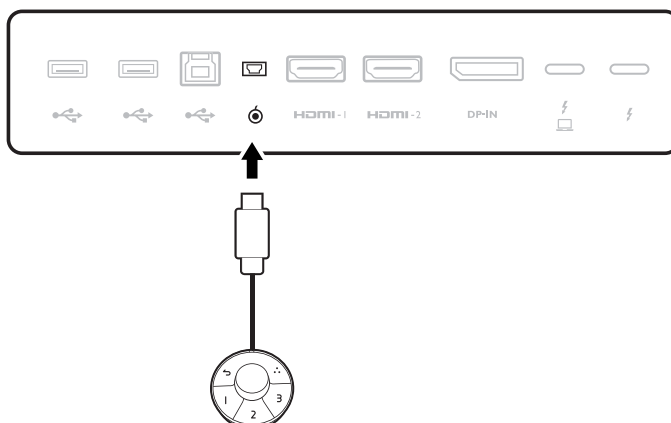

## 6. Podłączanie kabla zasilającego do monitora.

Podłącz jeden koniec kabla zasilającego do gniazda oznaczonego napisem . Doprowadzenie zasilania, znajdującego się z tyłu monitora. Jeszcze nie przyłączaj drugiego końca kabla do gniazdka zasilania sieciowego.

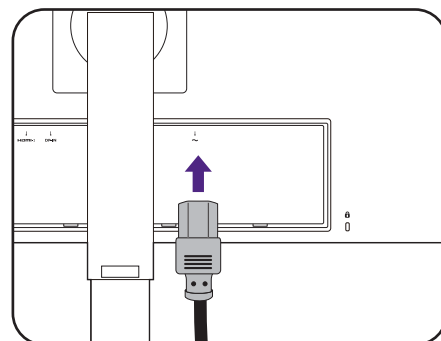

## 7. Załóż pokrywę tylną.

Wyrównaj pokrywę tylną z otworami z tyłu monitora i dociśnij oba boki oraz górną część pokrywy do otworów, aby zablokować ją na swoim miejscu w sposób pokazany na ilustracji.

Dociśnij dolną część pokrywy tylnej do monitora, aby ją zamocować.

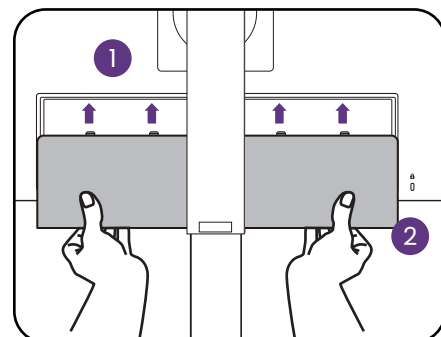

## 8. Uporządkuj przewody.

Przeprowadzenie kabli przez klamrę.

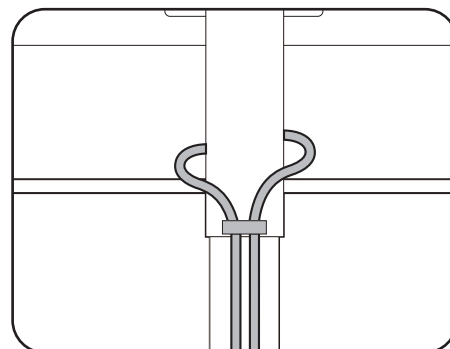

## 9. Przyłączenie i włączenie zasilania.

Włożyć drugi koniec kabla zasilającego do gniazdka zasilania sieciowego i włączyć.



Obraz może różnić się w zależności od produktu dostępnego w danym regionie.

Aby włączyć monitor, naciśnij przycisk zasilania znajdujący się na monitorze.

Włącz także komputer. Naciśnij kontroler 5-kierunkowy, klawisze sterowania lub kontroler Hotkey Puck (jeśli jest dostępny), aby wybrać źródło sygnału wejściowego.



Dostępne ikony wejścia różnią się w zależności od modelu.



Aby wydłużyć okres użytkowania produktu, zalecamy korzystanie z funkcji zarządzania energią komputera.

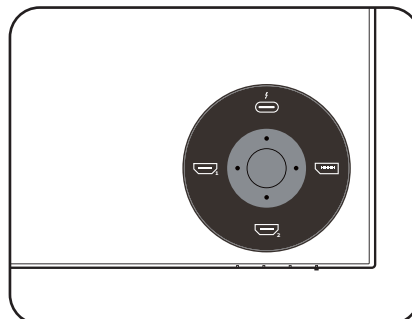
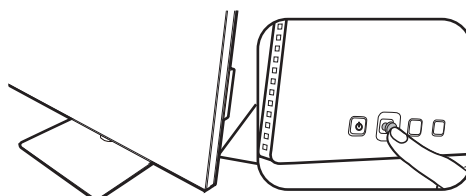
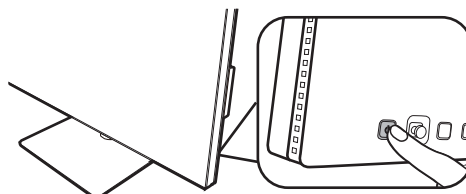
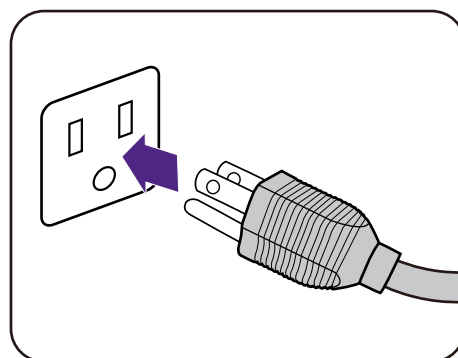



# Odłączanie stojaka

## 1. Przygotowanie monitora i odpowiedniego miejsca.

Wyłącz monitor oraz zasilanie przed odłączeniem kabla zasilającego. Wyłącz komputer przed odłączeniem kabla sygnałowego monitora.

## 2. Zdejmij pokrywę tylną.

Zdejmij pokrywę tylną od spodu, tak jak to pokazano na ilustracji. Ostrożnie odłącz wszystkie przewody.

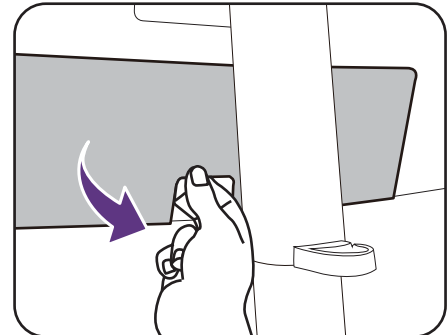

Należy zabezpieczyć monitor i jego ekran przygotowując pustą płaską przestrzeń na biurku i umieszczając na niej jako podkładkę coś miękkiego, na przykład worek z opakowania monitora, przed ułożeniem monitora ekranem zwróconym w dół na tej czystej, płaskiej, miękkiej powierzchni.

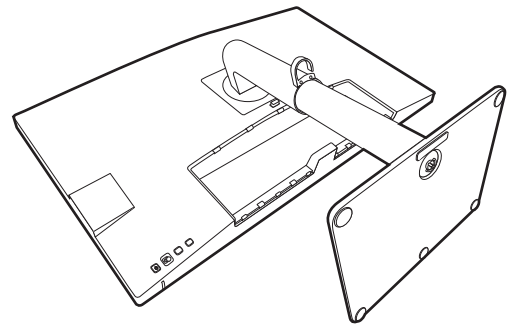

Zachowaj ostrożność, aby nie doszło do uszkodzenia monitora. Położenie monitora powierzchnią ekranu na zszywacz biurowy lub myszkę spowoduje pęknięcie szkła lub uszkodzenie podłoża ekranu ciekłokrystalicznego unieważniając gwarancję. Przesuwanie monitora po powierzchni biurka spowoduje zarysowanie lub uszkodzenie obramowania i elementów sterujących monitora.

## 3. Zdemontuj stojak monitora.

Naciskając i przytrzymując przycisk szybkiego zwalniania, odłącz stojak od monitora.



Jeżeli stojak monitora jest demontowany w celu zamontowania monitora na ścianie, aby uzyskać więcej informacji, zapoznaj się z częścią [Korzystanie z zestawu do montażu monitora \(kupowany oddzielnie\)](#) na stronie 38 oraz instrukcją obsługi ściennego wspornika montażowego (sprzedawany oddzielnie).

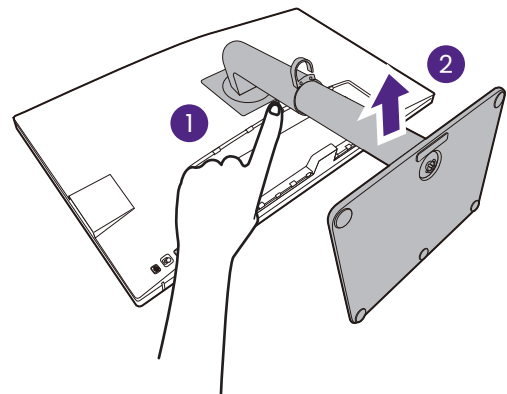

#### 4. Zdemontuj podstawę monitora.

Odkręć śrubę motylkową znajdującą się u dołu podstawy monitora.

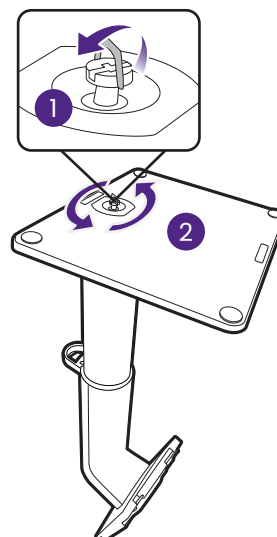

Następnie odłącz podstawę od stojaka.

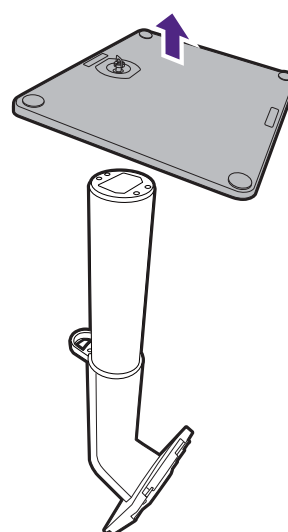

## Regulacja wysokości monitora

Aby wyregulować wysokość monitora, chwycić za prawą i lewą krawędź monitora, aby go opuścić lub podnieść do żądanej wysokości.

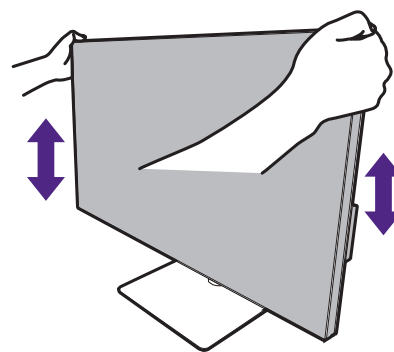

- Należy unikać umieszczania rąk na górnej lub dolnej części stojaka z regulowaną wysokością lub na dolnej części monitora, ponieważ obniżający się lub ponoszący monitor może spowodować obrażenia. Podczas wykonywania tej czynności monitor powinien znajdować się poza zasięgiem dzieci.
- Jeśli monitor został obrócony do trybu pionowego i wymagana jest regulacja wysokości, należy wziąć pod uwagę, że szerokość ekranu może uniemożliwić jego opuszczenie do wysokości minimalnej.

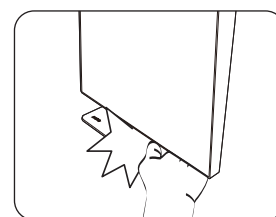
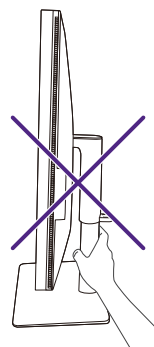

# Obracanie monitora (tylko wybrane modele)



Dostępne tylko wtedy, gdy produkt ma funkcję obracania. Odwiedź [www.BenQ.com](http://www.BenQ.com) > zakupiony model > karta **Specyfikacje**, aby sprawdzić, czy funkcja **Obrót wyświetlacza** jest obsługiwana.

## 1. Obracanie wyświetlacza.

Przed obróceniu monitora do orientacji pionowej wyświetlania należy obrócić ekran o 90 stopni.

Kliknij pulpit prawym przyciskiem myszki i wybierz pozycję **Rozdzielczość ekranu** z menu podręcznego. Wybierz opcję **Pionowa** w pozycji **Orientacja** i zastosuj ustawienie.



W zależności od systemu operacyjnego zainstalowanego na komputerze obowiązują różne procedury ustawienia orientacji ekranu. Szczegółowe informacje na ten temat można znaleźć w dokumencie Pomoc danego systemu operacyjnego.

## 2. Całkowicie wysuń monitor i odchyl go.

Delikatnie unieś wyświetlacz i wysuń monitor na maksymalną wysokość. Potem odchyl monitor.



Monitor powinien być wysunięty w pionie, aby można było go obrócić z ustawienia orientacji poziomej do orientacji pionowej.

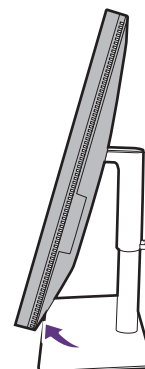
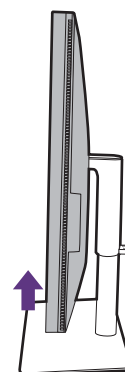

## 3. Obróć monitor o 90 stopni w kierunku zgodnym z kierunkiem ruchu wskazówek zegara, jak to przedstawiono na ilustracji (patrz z przodu).

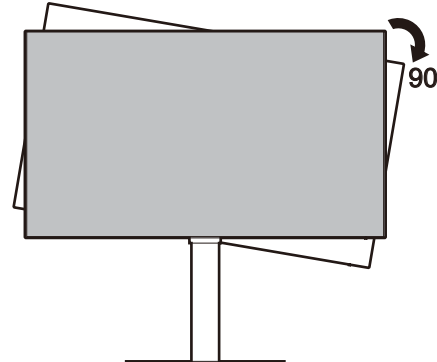



Aby uniknąć uderzenia krawędzią wyświetlacza LCD o powierzchnię podstawy monitora podczas obracania, odchyl wysunięty monitor do najwyższego położenia zanim zaczniesz obracać wyświetlacz. Należy również upewnić się, że w pobliżu monitora nie ma żadnych przeszkód i jest wystarczająco dużo miejsca na kable.

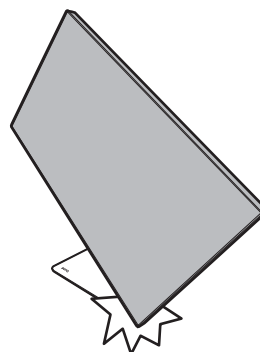

#### 4. Ustaw monitor pod żądanym kątem.



### Regulacja kąta widzenia

Można swobodnie regulować położenia ekranu korzystając z funkcji pochylania, obracania i regulacji wysokości monitora. Aby uzyskać szczegółowe informacje, sprawdź specyfikacje produktu w witrynie internetowej.

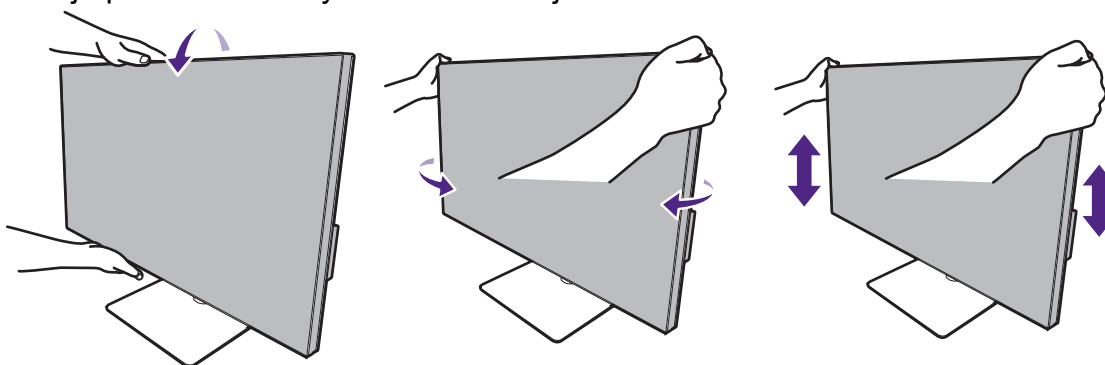

## Korzystanie z zestawu do montażu monitora (kupowany oddzielnie)

Na tylnej powierzchni monitora LCD znajduje się zamocowanie standardu VESA, wzór 100 mm, pozwalające zainstalować ścienny wspornik montażowy. Przed rozpoczęciem instalacji zestawu do montażu monitora należy dokładnie przeczytać informacje dotyczące środków ostrożności.

### Środki ostrożności

- Zainstaluj monitor wraz z zestawem do montażu monitora na ścianie o płaskiej powierzchni.
- Upewnij się, że materiał, z którego wykonana jest ściana, oraz standardowy uchwyt ścienny (kupowany oddzielnie) są wystarczająco stabilne, aby wytrzymać ciężar monitora. Informacja na temat wagi znajduje się w specyfikacji produktu w witrynie internetowej.
- Wyłącz monitor oraz zasilanie przed odłączeniem kabli od monitora LCD.

### 1. Zdemontuj stojak monitora.

Ułóż wyświetlacz ekranem w dół na czystej i miękkiej powierzchni. Odłącz stojak monitora zgodnie z instrukcjami zamieszczonymi w punkcie [Odłączanie stojaka na stronie 33](#).

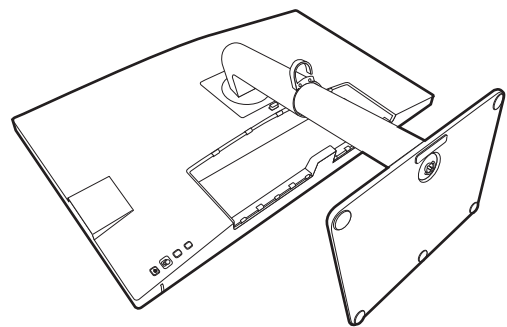

Użyj wkrętaka krzyżakowego, aby odkręcić śruby mocujące pokrywę tylną monitora. Zaleca się używanie wkrętaka magnetycznego, aby uniknąć zgubienia śrub.

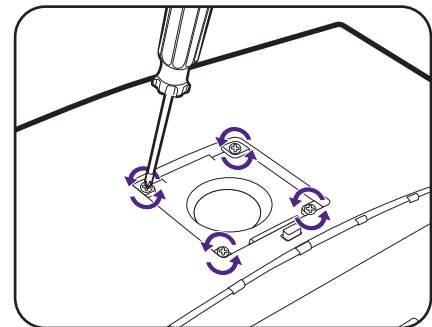

Jeżeli zamierzasz używać w przyszłości swego monitora na stojaku, podstawę monitora, stojak oraz śruby zachowaj gdzieś w bezpiecznym miejscu do wykorzystania w przyszłości.

### 2. W celu zakończenia instalacji wykonuj polecenia zamieszczone w instrukcji ściennego wspornika montażowego.



Uchwyt zgodny ze standardem VESA należy przymocować do monitora za pomocą czterech śrub M4 x 10 mm. Wszystkie śruby muszą zostać dobrze przykręcone i odpowiednio zabezpieczone. W celu montażu uchwyty ściennego i uzyskania informacji na temat bezpieczeństwa należy się skonsultować z profesjonalnym monterem lub serwisem firmy BenQ.

# Dostosowywanie ustawień monitora

## Panel sterowania

Dostęp do wszystkich menu OSD (ekranowych) można uzyskać za pomocą przycisków sterowania. Z menu OSD można korzystać w celu dostosowywania wszystkich ustawień monitora.

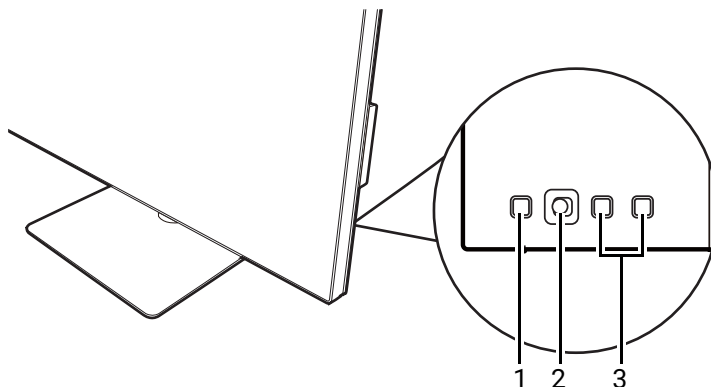





Nr	Nazwa	Opis
1.	Klawisz zasilania	Włącza lub wyłącza zasilanie.
2.	Kontroler 5-kierunkowy	Dostęp do funkcji lub pozycji menu zgodnie z instrukcjami ikon ekranowych. Zapoznaj się z <a href="#">Kontroler 5-kierunkowy i podstawowe funkcje menu na stronie 40</a> , aby uzyskać więcej informacji.
3.	Przyciski niestandardowe	Umożliwiają dostęp do funkcji i elementów menu wyświetlanych na ekranie obok każdego przycisku. Zapoznaj się z <a href="#">Praca z klawiszami skrótów na stronie 42</a> , aby uzyskać więcej informacji.

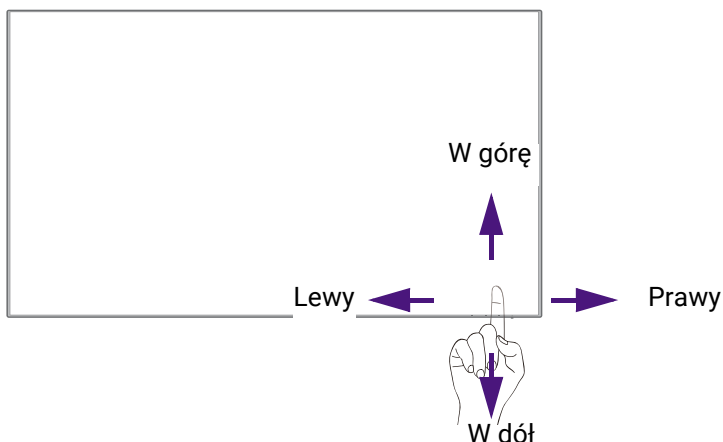

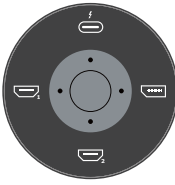
## Kontroler 5-kierunkowy i podstawowe funkcje menu

Kontroler 5-kierunkowy znajduje się z tyłu monitora. Siedząc przed monitorem, poruszaj kontrolerem w kierunkach wskazywanych ikonami ekranowymi, aby przemieszczać się po menu i wykonywać operacje.





Ikona OSD	Obsługa kontrolera 5-kierunkowego	Funkcja
(Gdy żadne menu nie zostało aktywowane)		
Nd.	Naciśnij kontroler 5-kierunkowy	<ul style="list-style-type: none"> <li>• (Bez podłączenia przewodu wideo) Uruchamia menu wyboru źródła wideo.</li> <li>• (Z podłączonym przewodem wideo) Uruchamia menu klawiszy skrót.</li> </ul>
(Gdy zostało uruchomione menu wyboru źródła wideo)		
	Przesuń 5-kierunkowy kontroler w żądanym kierunku	Przełącza do żądanego źródła wejścia. Dostępne ikony wejścia różnią się w zależności od modelu.
(Gdy menu klawiszy skrót zostało aktywowane)		
	Przejdź w prawo Przejdź w górę Przejdź w dół Przejdź w lewo	Uruchamia menu główne. Reguluje jasność. Reguluje kontrast. Zamyka menu klawiszy skrót.
(Gdy menu główne zostało aktywowane)		
	Naciśnij	Potwierdza wybór.
	Przejdź w prawo	<ul style="list-style-type: none"> <li>• Powoduje przejście do podmenu.</li> <li>• Potwierdza wybór.</li> </ul>

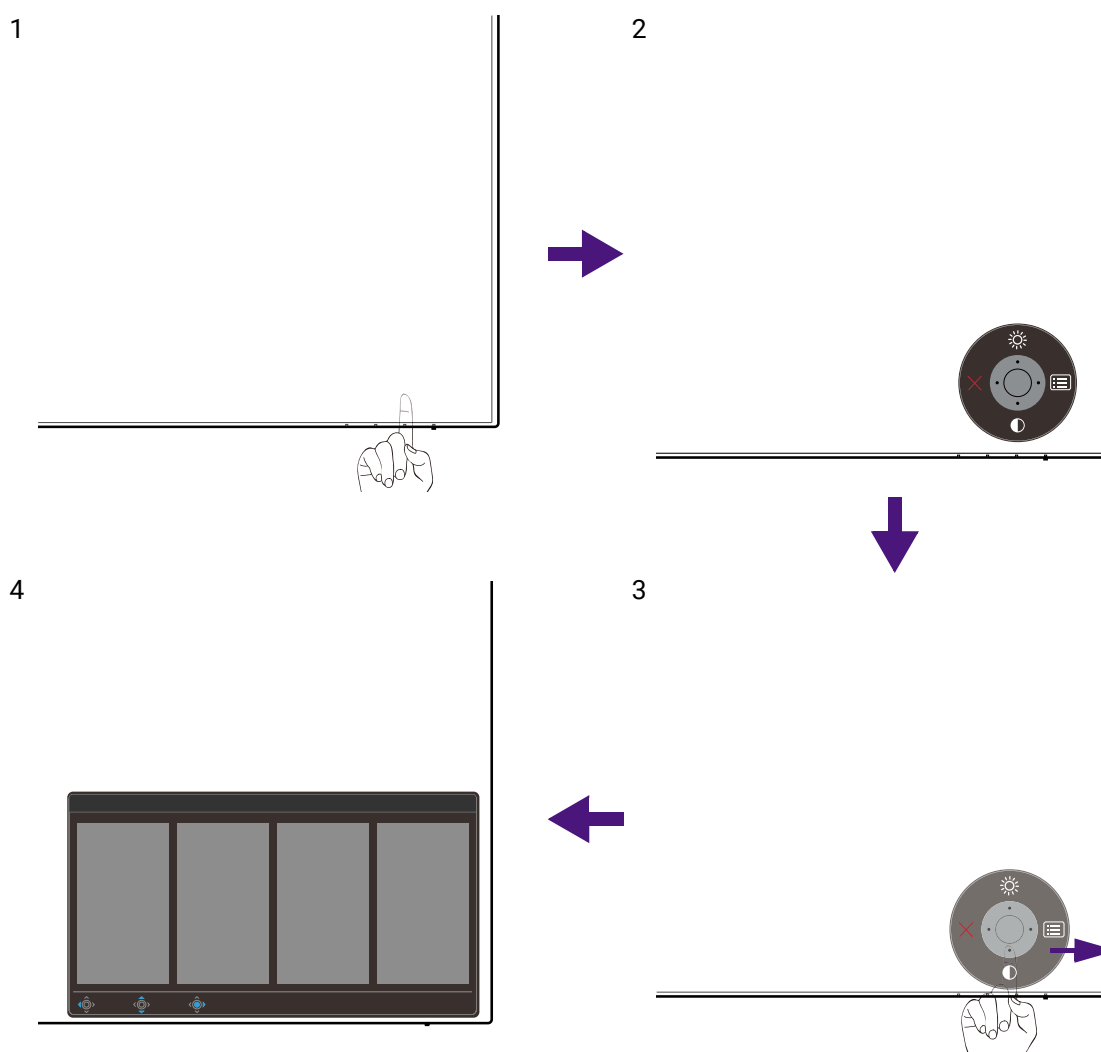

Ikona OSD	Obsługa kontrolera 5-kierunkowego	Funkcja
	Przejdź w górę	<ul style="list-style-type: none"> <li>• Przechodzi do poprzedniego elementu menu.</li> <li>• Służy do przejścia w górę/zwiększenia wartości.</li> </ul>
	Przejdź w dół	<ul style="list-style-type: none"> <li>• Przechodzi do następnego elementu menu.</li> <li>• Służy do przejścia w dół/zmniejszenia wartości.</li> </ul>
	Przejdź w lewo	<ul style="list-style-type: none"> <li>• Powraca do poprzedniego menu.</li> <li>• Wyjście z menu OSD.</li> </ul>

Dostęp do wszystkich menu OSD (ekranowych) można uzyskać za pomocą przycisków sterowania. Z menu OSD można korzystać w celu dostosowywania wszystkich ustawień monitora. Dostępne opcje menu mogą się różnić w zależności od źródła sygnału wejściowego, funkcji oraz ustawień.



1. Naciśnij kontroler 5-kierunkowy.
2. Wyświetlone zostanie menu przycisków skrótów. Górna i dolna ikona są przeznaczone do określonych funkcji.
3. Aby przejść do menu głównego, wybierz  (**Menu**).

4. W menu głównym postępuj zgodnie z ikonami ekranowymi u dołu menu, aby wprowadzać regulacje lub dokonywać wyborów. Aby uzyskać więcej szczegółowych informacji na temat opcji menu, zapoznaj się z rozdziałem [Poruszanie się po menu głównym na stronie 53](#).

## Praca z klawiszami skrótów

Klawisze niestandardowe (znajdujące się obok kontrolera 5-kierunkowego) działają jako klawisze skrótów, oferując bezpośredni dostęp do wstępnie zdefiniowanych funkcji. Możesz zmienić ustawienie domyślne i nadać tym przyciskom inne funkcje.

### Dostęp do funkcji klawiszy skrótów

1. Naciśnij dowolny przycisk niestandardowy z tyłu monitora.
2. Naciśnij kilkakrotnie przycisk z żądaną funkcją, aby przełączyć kolejno dostępne na liście opcje.

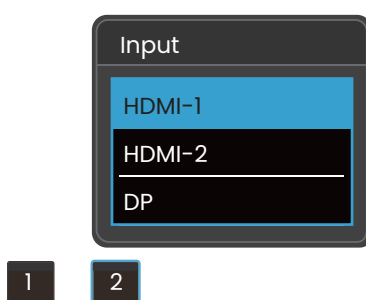

Ikona OSD	Funkcja
	Domyślnie przełącza do listy opcji <b>Tryb koloru</b> . Aby zmienić ustawienia domyślne, patrz <a href="#">Dostosowanie przycisków skrótów na stronie 42</a> .
	Domyślnie przełącza do listy opcji <b>Wejście</b> . Aby zmienić ustawienia domyślne, patrz <a href="#">Dostosowanie przycisków skrótów na stronie 42</a> .

### Dostosowanie przycisków skrótów

1. Naciśnij kontroler 5-kierunkowy, aby wyświetlić menu klawiszy skrótów.
2. Aby przejść do menu głównego, wybierz (**Menu**).
3. Przejdź do opcji **Przycisk niestan.**
4. Wybierz przycisk niestandardowy, który chcesz zmienić. Jest to albo **Przycisk niestan. 1** albo **Przycisk niestan. 2**.
5. W menu podrzędnym wybierz kategorię.

6. W ramach kategorii zaznacz do 3 elementów, aby zapewnić szybki dostęp przez ten przycisk.

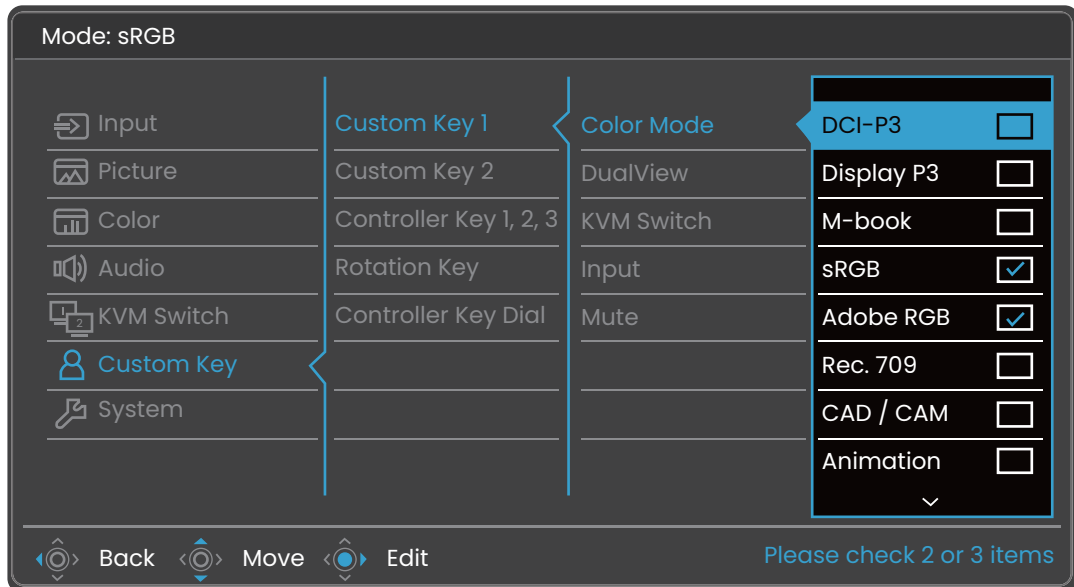

- OSD = On Screen Display (menu ekranowe). Przyciski skrótów działają tylko, gdy nie jest wyświetlane menu główne. Okienka przycisków skrótów znikają po kilku sekundach braku aktywności.
- Aby odblokować elementy sterujące OSD, naciśnij i przytrzymaj dowolny przycisk przez 10 sekund.

## Kontroler Hotkey Puck G2 i jego podstawowe operacje

Szybki sposób sterowania i dostęp do menu OSD jest możliwy nie tylko przy użyciu przycisków sterowania, ale także kontrolera Hotkey Puck G2.



- Przed rozpoczęciem użytkowania należy podłączyć kontroler Hotkey Puck G2 do monitora. Wykonuj instrukcje z rozdziału [Podłącz kontroler Hotkey Puck G2 do monitora. na stronie 31.](#)
- Kontroler Hotkey Puck G2 został zaprojektowany wyłącznie do użytku z monitorem LCD BenQ i jest dostępny tylko ze zgodnymi modelami. Nie należy go podłączać do innych urządzeń z portami mini USB.

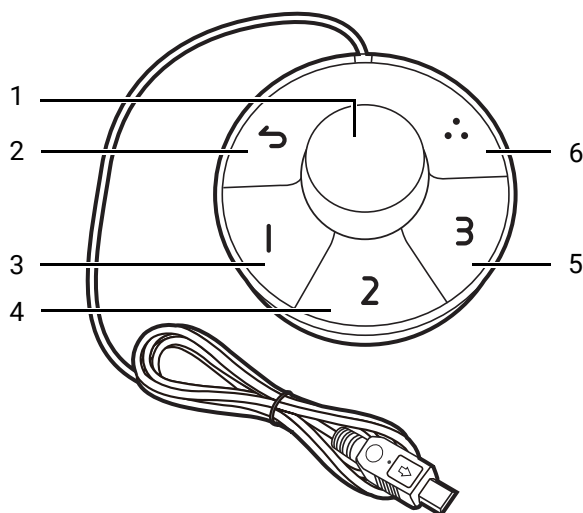

Nr	Nazwa	Opis
1	Pokrętko	<p>(Jeżeli nie jest wyświetlone żadne menu)</p> <ul style="list-style-type: none"> <li>• Obróć w prawo lub w lewo, aby wyregulować <b>Jasność</b> domyślnie. Aby zmienić ustawienia domyślnie, naciśnij i przytrzymaj przez 3 sekundy, aby wyświetlić menu konfiguracji i zmienić ustawienie domyślnie. Można też przejść do menu <b>Przycisk niestan.</b> &gt; <b>Klawisz kontr.</b> <b>Pokrętko</b> na monitorze.</li> <li>• Naciśnij, aby wyświetlić menu główne.</li> </ul> <p>(W menu)</p> <ul style="list-style-type: none"> <li>• Obróć w prawo, aby przewinąć menu w dół.</li> <li>• Obróć w lewo, aby przewinąć menu w górę.</li> <li>• Naciśnij, aby potwierdzić wybór.</li> </ul> <p>(Jeżeli wyświetlany jest pasek sterowania)</p> <ul style="list-style-type: none"> <li>• Obróć w prawo, aby zwiększyć wartość.</li> <li>• Obróć w lewo, aby zmniejszyć wartość.</li> </ul>
2	Przycisk Wstecz	<ul style="list-style-type: none"> <li>• Powraca do poprzedniego menu.</li> <li>• Wyjście z menu OSD.</li> </ul>
3	Klawisz kontr.1	<ul style="list-style-type: none"> <li>• Naciśnij, aby przełączyć na <b>M-book (Tryb koloru)</b> domyślnie.</li> <li>• Naciśnij i przytrzymaj przez 3 sekundy, aby wyświetlić menu konfiguracji w celu zmiany ustawienia domyślnego. Ewentualnie, patrz <a href="#">Dostosowywanie Klawiszy kontrolera Hotkey Puck G2 na stronie 45.</a></li> </ul>

Nr	Nazwa	Opis
4	Klawisz kontr.2	<ul style="list-style-type: none"> <li>Naciśnij, aby przełączyć na <b>sRGB (Tryb koloru)</b>.</li> <li>Naciśnij i przytrzymaj przez 3 sekundy, aby wyświetlić menu konfiguracji w celu zmiany ustawienia domyślnego. Ewentualnie, patrz <a href="#">Dostosowywanie Klawiszy kontrolera Hotkey Puck G2 na stronie 45</a>.</li> </ul>
5	Klawisz kontr.3	<ul style="list-style-type: none"> <li>Naciśnij, aby przełączyć na <b>Display P3 (Tryb koloru)</b>.</li> <li>Naciśnij i przytrzymaj przez 3 sekundy, aby wyświetlić menu konfiguracji w celu zmiany ustawienia domyślnego. Ewentualnie, patrz <a href="#">Dostosowywanie Klawiszy kontrolera Hotkey Puck G2 na stronie 45</a>.</li> </ul>
6	Klawisz pętł.	<ul style="list-style-type: none"> <li>Naciśnij kilkakrotnie, aby kolejno wyświetlić dostępne ustawienia.</li> <li>Naciśnij i przytrzymaj przez 3 sekundy, aby wyświetlić menu konfiguracji w celu zmiany ustawienia domyślnego. Można też przejść do menu <b>Przycisk niestan.</b> &gt; <b>Klawisz pętł.</b> na monitorze.</li> </ul>

## Dostosowywanie Klawiszy kontrolera Hotkey Puck G2

Przyciski kontrolera Hotkey Puck G2 są przeznaczone do określonych funkcji. Ustawienia domyślne można zmienić w zależności od potrzeb.

- Naciśnij kontroler 5-kierunkowy, aby wyświetlić menu klawiszy skrótów.
- Aby przejść do menu głównego, wybierz  (**Menu**).
- Przejdź do opcji **Przycisk niestan.**
- Wybierz **Klawisz kontr. 1, 2, 3.**
- W menu podrzędnym wybierz kategorię.
- W ramach kategorii zaznacz do 3 elementów, aby zapewnić szybki dostęp przez Klawisze kontrolera Hotkey Puck G2. Liczby wyświetlane przy wybranych pozycjach odnoszą się do Klawiszy kontrolera do których przypisane są funkcje.



Ewentualnie, naciśnij i przytrzymaj przez 3 sekundy kontroler Hotkey Puck G2, aby wyświetlić menu konfiguracji w celu zmiany ustawienia domyślnego.

## Praca z produktem z serii Mac

Monitor można podłączyć do urządzenia z serii Mac. Należy pamiętać, że kompatybilność zależy od wydajności i specyfikacji procesora Mac w produkcie Mac i może ulec zmianie bez wcześniejszego powiadomienia.

- Podczas podłączania monitora do produktu Mac zaleca się bezpośrednie połączenie za pomocą przewodu Thunderbolt lub USB-C™ (jeśli jest dostępny zarówno na komputerze Mac, jak i na monitorze) w celu zapewnienia dobrej jakości obrazu. Szczegóły można znaleźć w rozdziale [Podłączanie przewodu obrazu komputera PC. na stronie 29](#).
- Aby zmniejszyć różnicę kolorów, zaleca się ustawienie trybu obrazu (tryb koloru) monitora na tryb **M-book, Display P3** lub **DCI-P3** (jeśli jest dostępny). Szczegóły można znaleźć w rozdziale [Tryb koloru na stronie 59](#).
- Jeśli monitor obsługuje określone oprogramowanie BenQ, sprawdź stronę internetową oprogramowania na stronie [www.BenQ.com](http://www.BenQ.com), aby sprawdzić, czy działa ono na danym produkcie Mac.

Jeśli masz pytania dotyczące kompatybilności z produktami Mac, odwiedź witrynę [Support.BenQ.com](https://support.benq.com) i poszukaj powiązanych tematów na stronach **FAQ** lub **Wiedza**.

## Dostosowywanie Tryb wyświetlania

Aby wyświetlić obrazy o proporcjach innych niż 16:9 i rozmiarze innym niż rozmiar panelu zakupionego modelu, możesz dostosować tryb wyświetlania monitora.

1. Naciśnij kontroler 5-kierunkowy, aby wyświetlić menu klawiszy skrótu i wybierz  (**Menu**), aby uzyskać dostęp do menu głównego.
2. Przejdź do opcji **Obraz > Zaaw. > Tryb wyświetlania**.
3. Wybierz odpowiedni tryb wyświetlania. Wprowadzone ustawienie obowiązuje natychmiast.

## Wybieranie właściwego trybu koloru

Monitor zapewnia różne kilka trybów koloru odpowiednich dla różnych typów obrazów. Patrz [Tryb koloru na stronie 59](#), aby uzyskać informacje o wszystkich dostępnych trybach koloru.

Przejdź do opcji **Kolor > Tryb koloru**, aby wybrać żądany tryb koloru.



Profil kolorów komputera (profil ICC) może nie być odpowiedni dla monitora. Aby uzyskać dokładną reprezentację kolorów, zmień profil ICC komputera, dzięki czemu komputer będzie lepiej współdziałał z monitorem. Wejdź na stronę [Support.BenQ.com](https://support.benq.com), aby uzyskać dostęp do **Instrukcji instalacji profilu ICC** pod posiadanym modelem monitora. Alternatywnie włącz funkcję **Synchronizacja ICC** w oprogramowaniu **Display Pilot / Display Pilot 2** ([strona 3](#)). Szczegółowe informacje można uzyskać w instrukcji oprogramowania **Display Pilot / Display Pilot 2**.

## Praca z dwoma źródłami wideo (**Przełącznik KVM**)

Jeśli korzystasz z dwóch komputerów, możesz często korzystać z dwóch zestawów klawiatur i myszy w celu sterowania wyświetlaniem każdego z nich. Obecnie dzięki funkcji KVM i odpowiedniej liczbie portów wejścia/wyjścia w jednym monitorze, możesz pracować korzystając z jednej klawiatury i myszy.

Aby korzystać z funkcji przełącznika KVM, przełączaj między **Thunderbolt 3** (modele z Thunderbolt™) / **USB-C** (modele bez Thunderbolt™) lub **USB Upstream** w obszarze **Przełącznik KVM**. Dostępne wejścia wideo i odpowiadające im opcje menu różnią się w zależności od modelu i nie są określone w poniższym stwierdzeniu. Zapoznaj się z menu OSD, aby uzyskać informacje o dostępnych opcjach i ustawieniach.

- **Przełącznik KVM > Thunderbolt 3** (modele z Thunderbolt™) / **USB-C** (PD3420Q): Przełącza na wejście Thunderbolt™ 3/ USB-C™.
- **Przełącznik KVM > USB Upstream**: Przełącza na jedno z wejść wideo inne niż Thunderbolt™ 3 (modele z Thunderbolt™) / USB-C™ (PD3420Q). Przy odpowiednich ustawieniach wyświetlacz zostanie przełączony na ustawione wejście, a jednocześnie przełączone zostanie sterowanie klawiaturą i myszą. Aby określić wejście, patrz [Ustawianie drugiego źródła wideo dla przełącznika KVM przed użyciem na stronie 47](#).

Możesz wyznaczyć jeden z przycisków niestandardowych do **Przełącznik KVM**, do szybkiego przełączania pomiędzy opcjami. Patrz [Dostosowanie przycisków skrótów na stronie 42](#).

## Ustawianie drugiego źródła wideo dla przełącznika KVM przed użyciem



Jeśli Twój model był wyposażony w etykietę parowania KVM w pobliżu portów we/wy z tyłu monitora, po prostu podłącz źródła wideo zgodnie z etykietą.



Jedno źródło wideo jest wstępnie zdefiniowane jako nadawane przez interfejs Thunderbolt™ 3 (modele z Thunderbolt™) / USB-C™ (PD3420Q) i nie można go zmienić. Drugie źródło może pochodzić z innych dostępnych wejść i powinno zostać odpowiednio ustawione wcześniej.

1. Podłącz drugie źródło wideo do jednego z wejść wideo innego niż Thunderbolt™ 3 (modele z Thunderbolt™) / USB-C™ (PD3420Q) na monitorze za pomocą odpowiedniego przewodu.
2. Naciśnij kontroler 5-kierunkowy, aby wyświetlić menu klawiszy skrótów i wybierz  (**Menu**), aby uzyskać dostęp do menu głównego.
3. Przejdź do opcji **Przełącznik KVM > Wejście wideo**.
4. Zmień ustawienie zgodnie ze scenariuszem.
  - W przypadku [Scenariusz A: Praca z dwoma komputerami i jednym monitorem na stronie 48](#), wybierz właśnie podłączone wejście wideo. Gdy wybrana jest opcja **USB Upstream** w obszarze **Przełącznik KVM**, sterowanie monitorem i USB zmienia się z Thunderbolt™ 3 (modele z Thunderbolt™) na inne podłączone wejście wideo.
  - W przypadku [Scenariusz B: Praca z dwoma komputerami i dwoma monitorami na stronie 48](#) i [Scenariusz C: Praca w trybie PBP na stronie 49](#), wybierz **Brak**. Dzieje się tak dlatego, że dwa wejścia wideo są wyświetlane jednocześnie i nie wymagają przełącznika. Opcja **Brak** spowoduje przełączenie tylko sterowania USB.



W przypadku wybrania opcji **Brak** z **Przełącznik KVM > Wejście wideo** dla [Scenariusz A: Praca z dwoma komputerami i jednym monitorem](#) oraz opcji **USB Upstream** dla przełącznika KVM, na ekranie nie zostanie wyświetlone nic z drugiego źródła ponieważ nie ma żadnego. Nie można też sterować bieżącym wyświetlaniem (z Thunderbolt™ 3 lub USB-C™, w zależności od zakupionego modelu), gdyż sterowanie klawiaturą i myszą zostało wyłączone. W takim przypadku wybierz wejście wideo ręcznie z **Wejście > Wejście sygnału**.

### Włączanie funkcji Auto. przeł. dla **Przełącznik KVM**

Po prawidłowym ustawieniu drugiego źródła z **Przełącznik KVM > Wejście wideo** możesz przejść do **Przełącznik KVM > Auto. przeł.** (lub **Auto. przeł. KVM** na PD2725U) i włączyć funkcję Auto. przeł. Jeżeli po uruchomieniu tej funkcji zostanie odłączony przewód USB lub Thunderbolt™ (modele z Thunderbolt™) / USB-C™ (PD3420Q), źródło wejścia USB oraz sterowanie zostaną automatycznie przełączone na drugi komputer.

KVM Auto. przeł. może nie spowodować jednoczesnego przełączenia sygnałów wideo i USB jeżeli została wybrana opcja **Brak** z **Przełącznik KVM > Wejście wideo**. W takim przypadku wybierz wejście wideo ręcznie z **Wejście > Wejście sygnału**.

## Scenariusz A: Praca z dwoma komputerami i jednym monitorem

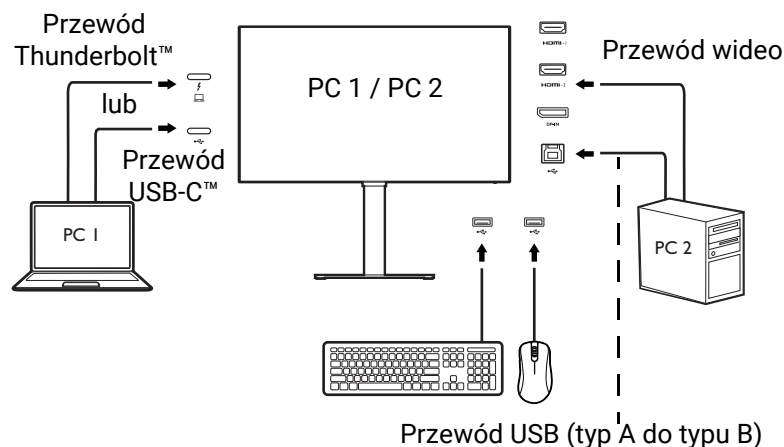

1. Ustalanie połączenia przewodów zgodnie z instrukcją w [Podłączanie przewodu obrazu komputera PC. na stronie 29.](#)
2. Przejdź do opcji **System > Wybudzenie zasilania > USB** i wybierz **WŁĄCZONY**.
3. Skonfiguruj drugie źródło wideo zgodnie z instrukcją w [Ustawianie drugiego źródła wideo dla przełącznika KVM przed użyciem na stronie 47.](#)
4. Przejdź do **Przełącznik KVM** i przełącz między **Thunderbolt 3** (modele z Thunderbolt™)/**USB-C (PD3420Q)** i **USB Upstream**. Jeżeli jeden przycisków niestandardowych jest ustawiony na **Przełącznik KVM**, naciśnij przycisk niestandardowy aby przełączyć.

## Scenariusz B: Praca z dwoma komputerami i dwoma monitorami

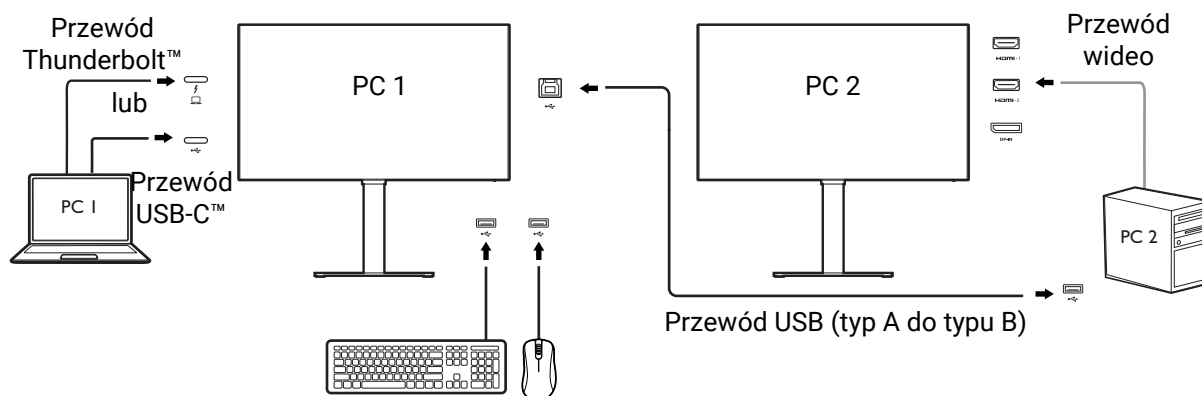

1. Ustalanie połączenia przewodów zgodnie z instrukcją w [Podłączanie przewodu obrazu komputera PC. na stronie 29.](#)
2. Przejdź do opcji **System > Wybudzenie zasilania > USB** i wybierz **WŁĄCZONY**.
3. Przejdź do opcji **Przełącznik KVM > Wejście wideo** i wybierz **Brak**.
4. Przejdź do **Przełącznik KVM** i przełącz między **Thunderbolt 3** (modele z Thunderbolt™)/**USB-C (PD3420Q)** i **USB Upstream**. Jeżeli jeden przycisków niestandardowych jest ustawiony na **Przełącznik KVM**, naciśnij przycisk niestandardowy aby przełączyć.



## Scenariusz C: Praca w trybie PBP

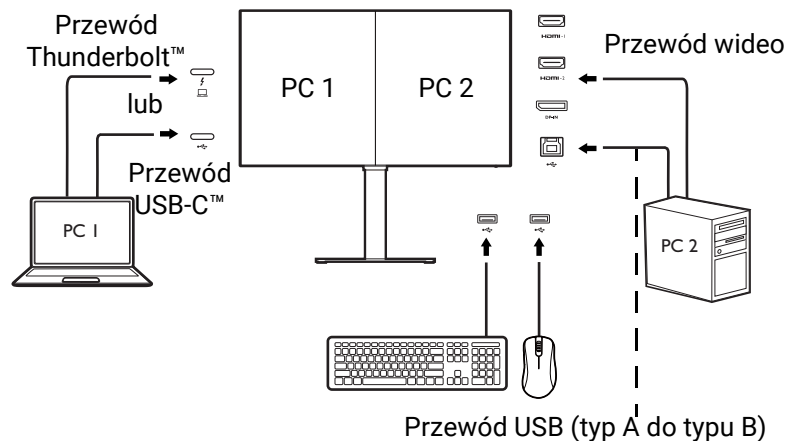

1. Ustalanie połączenia przewodów zgodnie z instrukcją w [Podłączanie przewodu obrazu komputera PC. na stronie 29.](#)
2. Przejdź do opcji **System > Wybudzenie zasilania > USB** i wybierz **WŁĄCZONY**.
3. Uruchom funkcję PBP z **Wejście > PBP**. Wybierz odpowiednio źródła zgodnie z instrukcją w [Wybór źródła wideo w trybie PBP na stronie 49.](#)
4. Przejdź do opcji **Przełącznik KVM > Wejście wideo** i wybierz **Brak**.
5. Przejdź do **Przełącznik KVM** i przełącz między **Thunderbolt 3** (modele z Thunderbolt™)/**USB-C** (PD3420Q) i **USB Upstream**. Jeżeli jeden przycisków niestandardowych jest ustawiony na **Przełącznik KVM**, naciśnij przycisk niestandardowy aby przełączyć.

## Wyświetlanie dwóch źródeł jednocześnie (PIP/PBP)

Aby jednocześnie wyświetlić dwa źródła wejścia na ekranie, możesz użyć trybu Obraz w obrazie (PIP) lub Zdjęcie po zdjęciu (PBP).

### Wybór źródła wideo w trybie PIP

Przy pierwszym użyciu, przejdź do **Wejście > PIP** i naciśnij kontroler 5-kierunkowy. Monitor wyszukuje dostępne źródła wideo w następującej kolejności: Thunderbolt™ 3 (PD2720U / PD2725U / PD3220U / PD3225U / PD3206U), USB-C™ (PD3420Q), DP oraz HDMI i wyświetla pierwsze dostępne jako główne źródło w trybie PIP, zaś drugie jako źródło podrzędne. Jeżeli znaleziony jest tylko jeden sygnał wejściowy, podłącz żądane źródło wideo za pomocą odpowiedniego przewodu i przejdź do opcji **Wejście > PIP > Podrz.**, aby ręcznie wybrać źródło podrzędne. W **Wejście > PIP > Główny**, źródło główne można także zmienić ręcznie.

Monitor zachowuje ustawienie dwóch źródeł wejścia na przyszłość, do czasu ręcznej zmiany ustawienia.

Przejdź do **Wejście**, aby uzyskać dostęp do innych opcji regulacji.

### Wybór źródła wideo w trybie PBP

1. Przejdź do **Wejście > PBP, PBPx4** lub **PBP 5:9**.
2. Wybierz preferowane źródło dla każdego okna.

Przejdź do **Wejście**, aby uzyskać dostęp do innych opcji regulacji.



Aby zastosować inne tryby kolorów na obrazach w trybie PBP, patrz [Praca z dwoma ustawieniami kolorów na tym samym obrazie \(Widok podwójny\) na stronie 52.](#)

# Podłączanie wielu monitorów (konfiguracja łańcuchowa Thunderbolt™) (tylko wybrane modele)



Dostępne z modelami z portami Thunderbolt™ 3. Sprawdź [Widok z tyłu na stronie 18](#) pod kątem dostępnych portów zakupionego modelu.

Przy podłączeniu monitorów przez porty Thunderbolt™ 3, treść można przysyłać nawet do 6 urządzeń (w tym 2 monitorów) poprzez funkcję łączenia łańcuchowego.

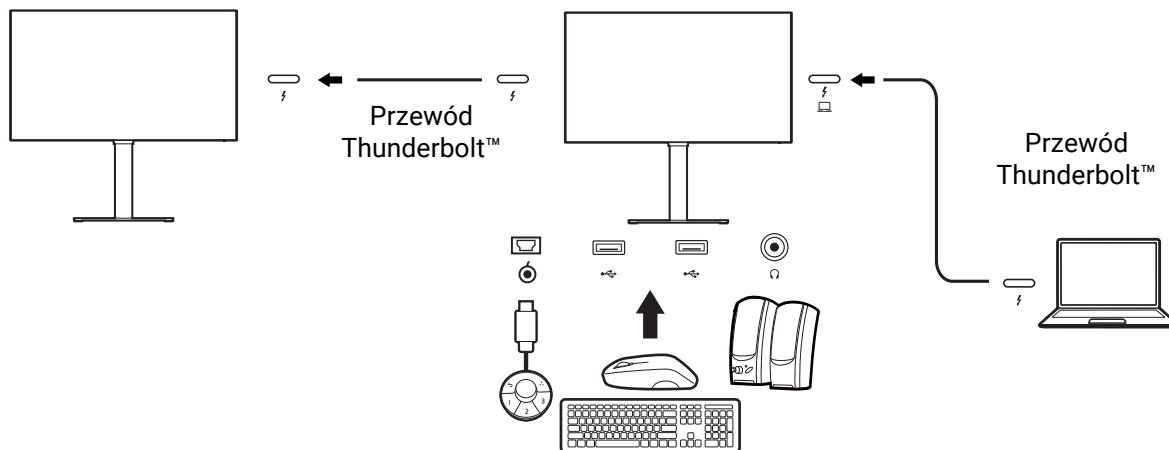

1. Podłącz laptop (z funkcją łączności Thunderbolt) do portu Thunderbolt™ 3 (⚡) monitora przy użyciu dołączonego do monitora przewodu Thunderbolt™. Ten port doprowadza zasilanie do laptopa.
2. Podłącz drugi monitor do pierwszego za pomocą przewodu Thunderbolt™ 3 (kupowanego oddzielnie) zgodnie z ilustracją. Upewnij się, że zakupiony przewód do certyfikowany Thunderbolt™ 3 (z nadrukowanym logo Thunderbolt™ 3 na opakowaniu i/lub na przewodzie) o długości ponad metra.
3. Włącz laptopa i monitory.
4. W laptopie wybierz sposób wyświetlania treści na podłączonych monitorach. **Duplikuj**, **Rozszerz**, lub **Tylko projektor**. Do zarządzania ekranem można wykorzystać dodatkowe oprogramowanie (sprzedawane oddzielnie). Aby uzyskać więcej informacji, zapoznaj się z instrukcją obsługi zakupionego oprogramowania.

## Obsługiwana rozdzielczość

Aby korzystać z funkcji łączenia łańcuchowego przez Thunderbolt™ 3 należy ograniczyć liczbę podłączonych monitorów w celu zapewnienia jakości obrazu. Poniższe informacje pokazują rozdzielczość obrazu dostępną dla poszczególnych monitorów.

	1. monitor	2. monitor
Obsługiwana rozdzielczość	3840 x 2160 (60 Hz)	3840 x 2160 (60 Hz)
	3840 x 2160 (60 Hz)	2560 x 1440 (60 Hz)
	2560 x 1440 (60 Hz)	2560 x 1440 (60 Hz)
	2560 x 1440 (60 Hz)	1920 x 1080 (60 Hz)



Wyjście sygnału z laptopa do monitora zawsze ma rozdzielczość 3840 x 2160. Jeżeli podłączonych jest wiele monitorów, rozdzielczość każdego monitora można dostosować w systemie operacyjnym laptopa.



Należy również pamiętać, że obsługiwana liczba urządzeń, które można podłączyć, może różnić się w zależności od karty graficznej. Aby dowiedzieć się, jaka jest wydajność posiadanej karty graficznej, sprawdź jej dane techniczne lub skontaktuj się z jej producentem.

## Praca z technologią HDR



Informacje dotyczące zgodnych urządzeń HDR i zawartość tego dokumentu są zgodne ze stanem w momencie publikacji. Aby uzyskać najnowsze informacje, skontaktuj się z producentem urządzenia i dostawcą zawartości.

Aby włączyć funkcję HDR, należy posiadać zgodny odtwarzacz i zawartość.

1. Upewnij się, że gotowy jest odtwarzacz FHD/4K HDR. Obsługiwane są odtwarzacze o następujących nazwach i rozdzielczościach. Należy pamiętać, że rozmiar treści 4K na monitorze FHD zostanie zmieniony i będą one wyświetlane w rozdzielczości 1920 x 1080.

Powszechnie używane oznaczenia rozdzielczości FHD/4K (mogą się różnić w zależności od producenta)	FHD, 4K, 4K Ultra HD, UHD, UHD 4K, Ultra HD, 2160p
Powszechnie używane oznaczenia technologii HDR10 (mogą się różnić w zależności od producenta)	HDR Premium, High Dynamic Range, HDR, Ultra HD Premium

2. Upewnij się, że masz dostępną zawartość HDR. Zawartość może pochodzić z płyt 4K UHD (Blue-Ray) lub nowych gier HDR na konsole Xbox One S i PS4 Pro.
3. Upewnij się, że odtwarzacz i monitor zostały połączone odpowiednim kablem:
  - dostarczonym kablem HDMI / DP / DP-mini DP / USB-C™ / Thunderbolt™ 3 (o ile dostępny)
  - kablem HDMI z certyfikatem HDMI High Speed lub HDMI Premium
  - kablem DP / DP-mini DP z certyfikatem zgodności z DisplayPort
  - certyfikowany kabel USB-C™ z funkcją trybu alternatywnego DisplayPort

## Włączanie funkcji HDR

### PD2720U / PD3220U

Jeżeli przestrzegane będą instrukcje [Praca z technologią HDR na stronie 51](#) a zawartość wejścia będzie zgodna z technologią HDR, na ekranie zostanie wyświetlony komunikat OSD **HDR: Wł.** Oznacza to, że odtwarzacz zawartości i zawartość są zgodne z technologią HDR i funkcja HDR została poprawnie włączona. Monitor korzysta ze standardu ST2084 do przetwarzania zawartości HDR.

Jeżeli podłączenie jest kompletne a nie został wyświetlony żaden komunikat OSD, należy postępować według instrukcji, aby uruchomić tryb emulacji HDR.

1. Naciśnij kontroler 5-kierunkowy, aby wyświetlić menu klawiszy skrótów i wybierz  (**Menu**), aby uzyskać dostęp do menu głównego.
2. Przejdź do opcji **Kolor** i **Tryb koloru**.
3. Wybierz **HDR**. Zostanie wyświetlony komunikat menu OSD **HDR: Emulowane**. Oznacza, że zawartość wejściowa nie jest zgodna z technologią HDR i monitor jest w trybie emulacji HDR.



Opcja **HDR Demo** jest dostarczana, aby umożliwić porównanie pomiędzy wyświetlaniem obrazu w trybie HDR oraz bez trybu HDR. Zapoznaj się z [Opcje HDR Demo i dostępność funkcji HDR \(Tylko w modelach PD2720U / PD3220U\)](#) na stronie 77, aby uzyskać więcej informacji.

Jeżeli przestrzegane będą instrukcje [Praca z technologią HDR na stronie 51](#) a zawartość wejścia będzie zgodna z technologią HDR, na ekranie zostanie wyświetlony komunikat OSD **HDR: Wł.** Oznacza to, że odtwarzacz zawartości i zawartość są zgodne z technologią HDR i funkcja HDR została poprawnie włączona. Monitor korzysta ze standardu ST2084 do przetwarzania zawartości HDR.

Jeżeli podłączenie jest kompletne, a nie został wyświetlony żaden komunikat OSD, oznacza to, że odtwarzacz zawartości i zawartość nie są zgodne z technologią HDR. Monitor pozostanie w ostatnio wybranym trybie koloru dla zawartości innej niż HDR.

## Praca z dwoma ustawieniami kolorów na tym samym obrazie (**Widok podwójny**)

Funkcja **Widok podwójny** poprawia wydajność edycji obrazu przez wyświetlanie obrazu w dwóch różnych trybach koloru obok siebie.

1. Wybierz jeden tryb koloru z **Kolor > Tryb koloru**.
2. Przejdź do opcji **Kolor > Widok podwójny**. Ekran zostaje podzielony na dwa okna i wybrany tryb koloru zostaje zastosowany w lewym oknie.
3. Zostaje wyświetlona lista dostępnych trybów koloru dla prawego okna. Wybierz jeden, aby zastosować ustawienie.

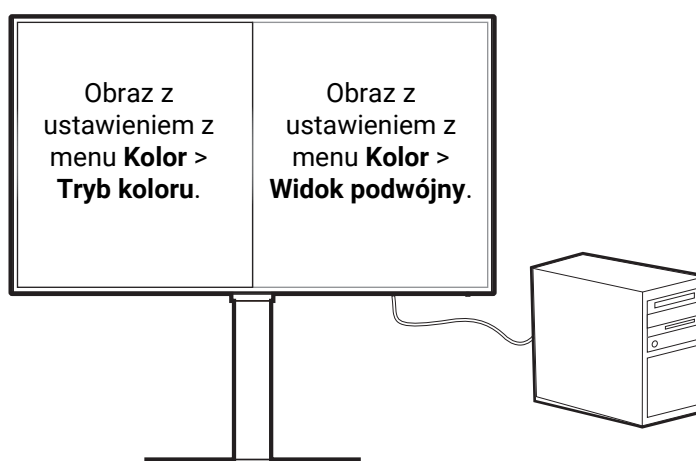

## Poruszanie się po menu głównym

Z menu OSD (On Screen Display) można korzystać w celu dostosowywania wszystkich ustawień monitora. Naciśnij kontroler 5-kierunkowy, aby wyświetlić menu klawiszy skrótów i naciśnij  (**Menu**), aby uzyskać dostęp do menu głównego. Szczegóły znaleźć można w rozdziale [Kontroler 5-kierunkowy i podstawowe funkcje menu na stronie 40](#).

Dostępne opcje menu mogą się różnić w zależności od źródła sygnału wejściowego, funkcji oraz ustawień. Dostępne opcje menu będą wyszarzone. Niedostępne przyciski będą nieaktywne, a odpowiednie ikony menu ekranowego znikną. W przypadku modeli bez niektórych funkcji ich ustawienia i powiązane pozycje nie będą wyświetlane w menu.



Języki menu OSD mogą różnić się w przypadku produktu dostarczanego w Twoim regionie, należy zapoznać się z tematem [Język na stronie 73](#) w punktach **System** i **Ustaw. OSD**, aby uzyskać więcej szczegółowych informacji.

---









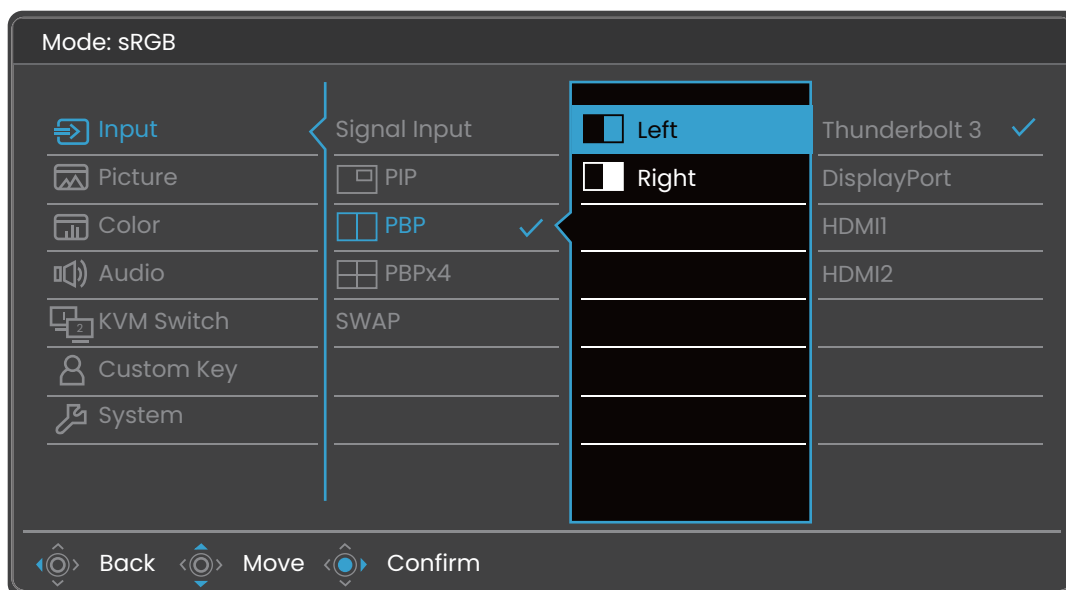

Więcej informacji dotyczących każdego menu można znaleźć na następujących stronach:

- [Menu Wejście na stronie 54](#)
- [Menu Obraz na stronie 57](#)
- [Menu Kolor na stronie 59](#)
- [Menu Audio na stronie 67](#)
- [Menu Przełącznik KVM na stronie 68](#)
- [Menu Przycisk niestan. na stronie 70](#)
- [Menu System na stronie 72](#)





## Menu **Wejście**

Dostępne opcje menu mogą się różnić w zależności od źródła sygnału wejściowego, funkcji oraz ustawień. Niedostępne opcje menu będą wyszarzone. Niedostępne przyciski będą nieaktywne, a odpowiednie ikony menu ekranowego znikną. W przypadku modeli bez niektórych funkcji ich ustawienia i powiązane pozycje nie będą wyświetlane w menu.



1. Z menu przycisków skrótów wybierz  (**Menu**).
2. Użyj przycisków  lub , aby wybrać opcję **Wejście**.
3. Aby przejść do podmenu, wybierz , a następnie użyj przycisku  lub , aby wybrać element menu.
4. Aby wprowadzić zmiany, użyj przycisku  lub , albo naciśnij , aby zatwierdzić wybór.
5. Aby powrócić do poprzedniego menu, wybierz .
6. Aby wyjść z menu, wybierz .

Element	Funkcja	Zakres
<b>Wejście sygnału</b>	<p>To ustawienie należy wykorzystywać do zmiany sygnału wejściowego odpowiedniego dla typu stosowanego złącza kabla sygnału wizji.</p> <p> Ręczne wybranie wejścia sygnału spowoduje wyłączenie funkcji przełączania źródła przełącznika <b>Przełącznik KVM</b>. Jeżeli wolisz używać <b>Przełącznik KVM</b> po ręcznym wybraniu źródła tutaj, postępuj zgodnie z instrukcjami w rozdziale <a href="#">Ustawianie drugiego źródła wideo dla przełącznika KVM przed użyciem na stronie 47</a>, aby ponownie wprowadzić poprawne ustawienia.</p>	<p>(Modele z Thunderbolt™)</p> <ul style="list-style-type: none"> <li>• <b>Thunderbolt 3</b></li> <li>• <b>DisplayPort</b></li> <li>• <b>HDMI1</b></li> <li>• <b>HDMI2</b></li> </ul> <p>(PD3420Q)</p> <ul style="list-style-type: none"> <li>• <b>USB-C</b></li> <li>• <b>DisplayPort</b></li> <li>• <b>HDMI1</b></li> <li>• <b>HDMI2</b></li> </ul>

Element	Funkcja	Zakres	
<b>PIP</b>	Ustawia tryb PIP. Na ekranie jednocześnie wyświetlane są obrazy z dwóch niezależnych źródeł wideo.  Dźwięk jest przesyłany z głównego źródła, jeśli włączony jest tryb PIP.  Opcja niedostępna gdy włączona jest funkcja HDR.		
	<b>Główny</b>	Określa główne źródło wideo.	(Modele z Thunderbolt™) • <b>Thunderbolt 3</b> • <b>DisplayPort</b> • <b>HDMI1</b> • <b>HDMI2</b> (PD3420Q) • <b>USB-C</b> • <b>DisplayPort</b> • <b>HDMI1</b> • <b>HDMI2</b>
	<b>Podrz.</b>	Określa drugie źródło wideo dla trybu PIP.	
	<b>Rozmiar PIP</b>	Określa rozmiar okna dodatkowego w trybie PIP.	• <b>Mały</b> • <b>Średni</b> • <b>Duży</b>
	<b>Położenie PIP</b>	Określa ustawienie okna dodatkowego w trybie PIP.	• <b>Prawo góra</b> • <b>Lewo góra</b> • <b>Prawy dół</b> • <b>Lewo dół</b>
<b>PBP</b>	Ustawia tryb PBP, aby wyświetlane były dwa obrazy obok siebie. Określa źródła wideo odpowiednio dla lewego i prawego okna.  Opcja niedostępna gdy włączona jest funkcja HDR.	• <b>Lewy</b> • <b>Prawy</b>	
<b>PBP 5:9</b> (Tylko w modelach PD3420Q)	Ustawia tryb PBP w celu wyświetlania obok siebie jednego obrazu w proporcjach 16:9, a drugiego w proporcjach 5:9. Określa źródła wideo odpowiednio dla lewego i prawego okna. Jeśli pracujesz tylko na jednym komputerze i chcesz włączyć <b>PBP 5:9</b> , upewnij się, że dany komputer obsługuje dwa niezależne wyjścia wideo.  Opcja niedostępna gdy włączona jest funkcja HDR.	• <b>Lewy (16:9)</b> • <b>Prawy (5:9)</b>	









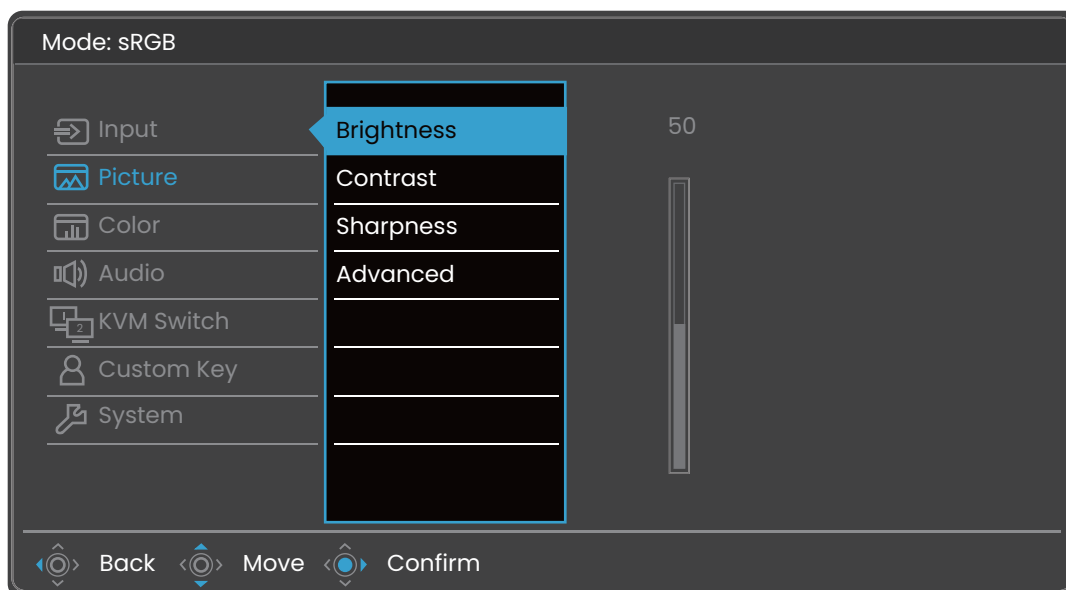

Element	Funkcja	Zakres
<b>PBPx4</b>	<p>Ustawia tryb PBP, aby wyświetlane były cztery obrazy obok siebie. Określa źródła wideo odpowiednio dla czterech okien.</p> <p> Opcja niedostępna gdy włączona jest funkcja HDR.</p>	<ul style="list-style-type: none"> <li>• <b>Lewo góra</b></li> <li>• <b>Prawo góra</b></li> <li>• <b>Lewo dół</b></li> <li>• <b>Prawo dół</b></li> </ul>
<b>ZAM.</b>	<p>Zamiana ekranów wideo.</p> <ul style="list-style-type: none"> <li>• Dla trybu <b>PIP / PBP / PBP 5:9</b>: zamienione zostaną źródło główne oraz źródło podrzędne.</li> <li>• Dla trybu <b>PBPx4</b>: źródła zostaną zamienione zgodnie z kierunkiem ruchu wskazówek zegara.</li> </ul>	





## Menu Obraz

Dostępne opcje menu mogą się różnić w zależności od źródła sygnału wejściowego, funkcji oraz ustawień. Dostępne opcje menu będą wyszarzone. Niedostępne przyciski będą nieaktywne, a odpowiednie ikony menu ekranowego znikną. W przypadku modeli bez niektórych funkcji ich ustawienia i powiązane pozycje nie będą wyświetlane w menu.



1. Z menu przycisków skrótów wybierz  (**Menu**).
2. Użyj przycisków  lub , aby wybrać opcję **Obraz**.
3. Aby przejść do podmenu, wybierz , a następnie użyj przycisku  lub , aby wybrać element menu.
4. Aby wprowadzić zmiany, użyj przycisku  lub , albo naciśnij , aby zatwierdzić wybór.
5. Aby powrócić do poprzedniego menu, wybierz .
6. Aby wyjść z menu, wybierz .

Element	Funkcja	Zakres
<b>Jasność</b>	Dostosowuje równowagę jasnych i ciemnych odcieni.	0 do 100
<b>Kontrast</b>	Dostosowuje wielkość różnicy pomiędzy ciemnymi i jasnymi miejscami.	0 do 100
<b>Ostrość</b>	Dostosowuje czystość i widoczność krawędzi obiektów obrazu.	1 do 10

Element	Funkcja		Zakres
<b>Zaawan.</b>	<b>Dynamic Contrast</b> (tylko wybrane modele)	Ta funkcja umożliwia automatyczne rozpoznanie rozłożenia barw w sygnale źródłowym i optymalne dostosowanie kontrastu do tego sygnału.	(PD2720U / PD3220U) 0 do 5  (PD2725U / PD3420Q) • <b>Autom.</b> • <b>WYŁĄCZ.</b>
	<b>Tryb wyświetlania</b>	<p>Dzięki tej funkcji obraz o proporcjach innych niż 16:9 lub 21:9 (w zależności od zakupionego modelu) jest wyświetlany bez zniekształceń geometrycznych.</p> <p> Dostępność opcji w trybie <b>Tryb wyświetlania</b> zależy od wykorzystywanego źródła sygnału wejściowego.</p> <p> W zależności od wybranej opcji <b>Tryb koloru</b>, ustawione są różne fabryczne opcje <b>Tryb wyświetlania</b>. W razie potrzeby zmień ustawienie.</p>	
	<b>Pełny</b>	Doskonałe ustawienie do obrazu o proporcjach 16:9 lub 21:9 (w zależności od zakupionego modelu).	
	<b>1:1</b>	Obraz jest wyświetlany w jego faktycznej rozdzielczości bez skalowania.	
	<b>Format obrazu</b> (Tylko w modelach PD3206U/ PD3225U)	Obraz wejściowy jest wyświetlany bez zniekształceń geometrycznych i wypełnia maksymalny obszar ekranu.	
	<b>Overscan</b>	<p>Nieznacznie powiększa obraz wejściowy. Ta funkcja pozwala ukryć nieprzyjemny efekt zakłóceń na krawędziach obrazu, jeśli takie występują.</p> <p> Funkcja dostępna wyłącznie wtedy, gdy źródłem sygnału jest HDMI.</p>	• <b>WŁĄCZONY</b> • <b>WYŁĄCZ.</b>



## Menu Kolor

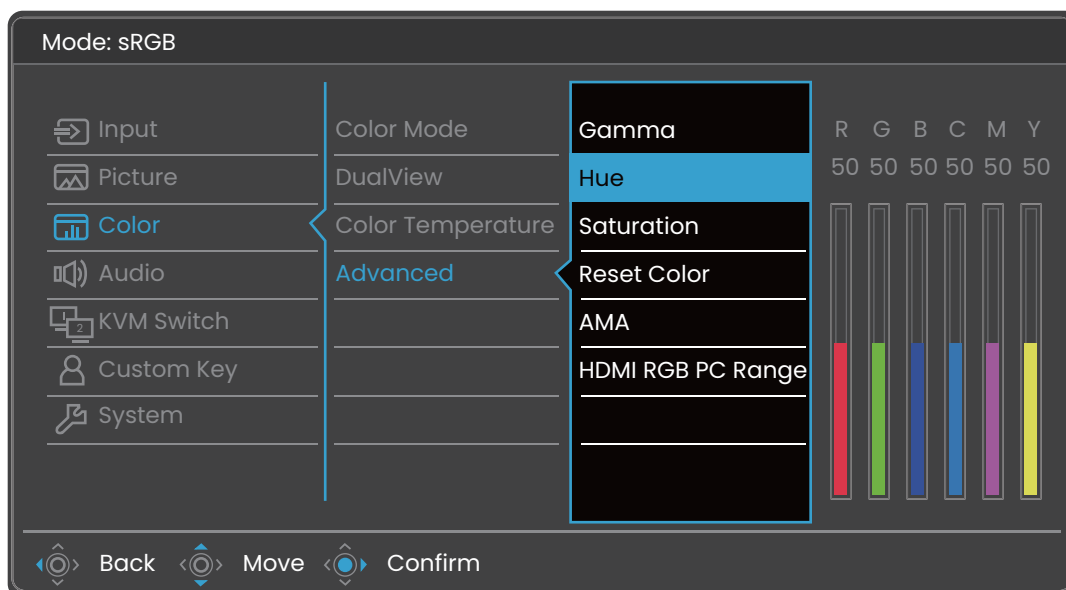

Dostępne opcje menu mogą się różnić w zależności od źródła sygnału wejściowego, funkcji oraz ustawień. Dostępne opcje menu będą wyszarzone. Niedostępne przyciski będą nieaktywne, a odpowiednie ikony menu ekranowego znikną. W przypadku modeli bez niektórych funkcji ich ustawienia i powiązane pozycje nie będą wyświetlane w menu.



1. Z menu przycisków skrótów wybierz (**Menu**).
2. Użyj przycisków lub , aby wybrać opcję **Kolor**.
3. Aby przejść do podmenu, wybierz , a następnie użyj przycisku lub , aby wybrać element menu.
4. Aby wprowadzić zmiany, użyj przycisku lub , albo naciśnij , aby zatwierdzić wybór.
5. Aby powrócić do poprzedniego menu, wybierz .
6. Aby wyjść z menu, wybierz .

Element	Funkcja	Zakres
<b>Tryb koloru</b>	Wybierz taki tryb koloru, który najlepiej odpowiada obrazom wyświetlanym na ekranie.	
	<b>DCI-P3</b>	Dla lepszej reprezentacji dopasowania kolorów z użyciem Standardu DCI-P3.
	<b>Display P3</b>	Dla lepszej reprezentacji dopasowania kolorów z użyciem Standard Display-P3.

Element	Funkcja		Zakres
<b>HDR</b>	<p>Dla lepszej reprezentacji dopasowania kolorów z użyciem technologii High Dynamic Range (HDR).</p> <p> Opcja niedostępna gdy włączony jest tryb PIP/PBP.</p> <p> (PD2725U / PD3420Q) Dostępne tylko w przypadku wykrycia treści HDR.</p>		
<b>sRGB</b>	Dla lepszej reprezentacji dopasowania kolorów w przypadku takich urządzeń peryferyjnych, jak drukarki, kamery cyfrowe, itd.		
<b>Adobe RGB</b> (Tylko w modelach PD2720U)	Dla lepszej reprezentacji dopasowania kolorów z urządzeniami peryferyjnymi obsługującymi technologię Adobe® RGB.		
<b>Rec. 709</b>	Dla lepszej reprezentacji dopasowania kolorów z użyciem Standardu Rec. 709.		
<b>CAD / CAM</b>	Poprawia kontrast w przypadku używania oprogramowania CAD/CAM.		
<b>Animacja</b>	Zwiększa kontrast ciemnych odcieni, co ułatwia pracę nad szczegółami podczas wykonywania animacji.	0 ~ 10	
<b>Low Blue Light</b>	<p>Powoduje zmniejszenie intensywności niebieskiego światła na ekranie, aby zmniejszyć ryzyko ekspozycji oczu na niebieskie światło.</p> <p> Wartość dla każdego trybu Low Blue Light wskazuje w jakim stopniu ilość światła niebieskiego została zmniejszona w porównaniu z trybem Standard.</p>		
	<b>Multimedia</b>	Do przeglądania plików multimedialnych.	
	<b>Internet</b>	Do surfowania w Internecie.	
	<b>Biuro</b>	Do prac biurowych lub środowisku biurowym.	
	<b>Czytanie</b>	Do czytania ebooków lub dokumentów.	

Element	Funkcja		Zakres
	<b>Ciemnia</b>	Przeznaczony do edycji i przeglądania w środowisku obróbki końcowej przy słabym oświetleniu. Ten tryb powoduje zwiększenie ostrości i czystości cieni i przedstawia więcej szczegółów.	
	<b>M-book</b>	Minimalizuje różnice w prezentacji grafiki pomiędzy monitorem a podłączonym produktem serii MacBook.	
	<b>Czarno-białe</b> (Tylko w modelach PD3206U / PD3225U)	Powoduje zastosowanie motywu czarno-białego.	<ul style="list-style-type: none"> <li>• <b>Poziom 1</b></li> <li>• <b>Poziom 2</b></li> <li>• <b>Poziom 3</b></li> </ul>
	<b>DICOM</b>	<p>Do oglądania obrazów DICOM. Zalecane przy wyświetlaniu obrazów medycznych.</p>  <p>DICOM (ang. Digital Imaging and Communications in Medicine) to standard obsługi, przechowywania, drukowania i przesyłania obrazów medycznych.</p>	
	<b>Użytk.</b>	Stosuje kombinację ustawień obrazu zdefiniowaną przez użytkownika.	
<b>Widok podwójny</b>	<p>Wyświetla podgląd obrazów ekranu w wybranych trybach. Po włączeniu ekran zostanie podzielony na dwa okna: w lewym będzie wyświetlany obraz w trybie wybranym w opcji <b>Tryb koloru</b>, a w prawym będzie przedstawiać obrazy w trybie określonym tutaj.</p>  <p>Opcja niedostępna gdy włączona jest funkcja HDR.</p>		<ul style="list-style-type: none"> <li>• <b>WYŁĄCZ.</b></li> <li>• <b>DCI-P3</b></li> <li>• <b>Display P3</b></li> <li>• <b>sRGB</b></li> <li>• <b>Adobe RGB</b> (Tylko w modelach PD2720U)</li> <li>• <b>Rec. 709</b></li> <li>• <b>CAD / CAM</b></li> <li>• <b>Animacja</b></li> <li>• <b>Low Blue Light</b></li> <li>• <b>Ciemnia</b></li> <li>• <b>M-book</b></li> <li>• <b>Czarno-białe</b> (Tylko w modelach PD3225U/ PD3206U)</li> <li>• <b>DICOM</b></li> <li>• <b>Użytk.</b></li> </ul>

Element	Funkcja		Zakres
<b>Temp. barwowa</b>	<b>6500K</b>	Umożliwia oglądanie obrazu wideo lub fotografii, wyświetlanych w naturalnych kolorach. Jest to domyślne, fabryczne ustawienie koloru.	
	<b>9300K</b>	Powoduje zastosowanie chłodnego zabarwienia obrazu i jest fabrycznym wstępnie ustalonym ustawieniem standardu białego koloru dla komputerów PC.	
	<b>5000K</b>	Powoduje zastosowanie ciepłego zabarwienia obrazu i jest fabrycznym wstępnie ustalonym ustawieniem standardu białego koloru dla papieru gazetowego.	
	<b>Zdef. użyt.</b>	Można dostosowywać mieszanie czerwonego, zielonego i niebieskiego koloru podstawowego w celu wprowadzania zmian zabarwienia kolorów obrazu. Przejdź do kolejno następujących po sobie menu <b>R</b> (czerwony), <b>G</b> (zielony) i <b>B</b> (niebieski), aby zmienić ustawienia.  Zmniejszanie wartości dla jednego lub więcej kolorów będzie powodować zmniejszenie odpowiadającego im wpływu na zabarwienie kolorów obrazu. (Na przykład, w miarę zmniejszania poziomu koloru Niebieski obraz będzie nabierał stopniowo zabarwienia żółtawego. Gdy jest zmniejszany poziom zieleni, zabarwienie obrazu będzie stawać się purpurowe.)	<ul style="list-style-type: none"> <li>• <b>R</b> (0~100)</li> <li>• <b>G</b> (0~100)</li> <li>• <b>B</b> (0~100)</li> </ul>
<b>Zaawan.</b>	<b>Gamma</b>	Reguluje sygnał luminancji. Wartość domyślna to <b>2,2</b> (standardowa wartość dla systemu Windows).	<ul style="list-style-type: none"> <li>• <b>1,8</b></li> <li>• <b>2,0</b></li> <li>• <b>2,2</b></li> <li>• <b>2,4</b></li> <li>• <b>2,6</b></li> <li>• <b>sRGB</b> (Tylko w modelach PD2725U / PD3206U / PD3225U / PD3420Q)</li> </ul>

Element	Funkcja		Zakres
<b>Gama kolorów</b> (Tylko w modelach PD2725U / PD3206U / PD3225U / PD3420Q)	<b>sRGB</b>	Odpowiednie dla urządzeń peryferyjnych zgodnych z sRGB.	
	<b>DCI-P3</b>	Do lepszej reprezentacji dopasowania kolorów z użyciem Standardu DCI-P3.	
	<b>Rec. 709</b>	Do lepszej reprezentacji dopasowania kolorów z użyciem Standardu Rec. 709.	
	<b>Rodzima</b>	Do lepszej reprezentacji dopasowania kolorów z użyciem standardowej gamy kolorów.	
<b>Barwa</b>	Regulacja stopnia odbioru kolorów.		<ul style="list-style-type: none"> <li>• <b>R</b> (0~100)</li> <li>• <b>G</b> (0~100)</li> <li>• <b>B</b> (0~100)</li> <li>• <b>C</b> (0~100)</li> <li>• <b>M</b> (0~100)</li> <li>• <b>Y</b> (0~100)</li> </ul>
<b>Saturacja</b>	Regulacja stopnia czystości kolorów.		<ul style="list-style-type: none"> <li>• <b>R</b> (0~100)</li> <li>• <b>G</b> (0~100)</li> <li>• <b>B</b> (0~100)</li> <li>• <b>C</b> (0~100)</li> <li>• <b>M</b> (0~100)</li> <li>• <b>Y</b> (0~100)</li> </ul>
<b>Kontrola podświetlenia</b> (PD3206U / PD3225U)	(Dostępne tylko wtedy, gdy źródło jest zgodne z trybem HDR.) Po włączeniu monitor może migotać podczas odtwarzania treści HDR, ponieważ podświetlenie zmienia się dynamicznie wraz z zawartością. To normalne zjawisko. W razie potrzeby możesz wyłączyć tę funkcję.		<ul style="list-style-type: none"> <li>• <b>WŁĄCZONY</b></li> <li>• <b>WYŁĄCZ.</b></li> </ul>
<b>Resetować kolor</b>	Resetuje niestandardowe ustawienia kolorów na domyślne wartości fabryczne.		<ul style="list-style-type: none"> <li>• <b>TAK</b></li> <li>• <b>NIE</b></li> </ul>
<b>AMA</b> (Tylko w modelach PD2720U / PD2725U / PD3220U / PD3420Q)	Poprawia czas reakcji panelu LCD dla odcieni szarości.		<ul style="list-style-type: none"> <li>• <b>WYŁĄCZ.</b></li> <li>• <b>Wysoka</b></li> <li>• <b>Premium</b></li> </ul>

Element	Funkcja	Zakres
<b>Zakr. HDMI RGB PC</b> (Tylko w modelach PD2720U / PD3220U)	Określa zakres skali kolorów. Wybierz opcję, która odpowiada ustawieniu zakresu RGB podłączonego urządzenia HDMI.	<ul style="list-style-type: none"> <li>• <b>Autom.</b></li> <li>• <b>Pełny</b> (0 ~ 255)</li> <li>• <b>Ogranicz.</b> (16 ~ 235)</li> </ul>
<b>Zakres RGB</b> (Tylko w modelach PD2725U / PD3206U / PD3225U / PD3420Q)	Określa zakres skali kolorów. Wybierz opcję, która odpowiada ustawieniu zakresu RGB podłączonego urządzenia.	<ul style="list-style-type: none"> <li>• <b>Autom.</b></li> <li>• <b>Pełny</b></li> <li>• <b>Ogranicz.</b></li> </ul>
<b>Jednolitość</b> (Tylko w modelach PD2725U / PD3206U / PD3225U / PD3420Q)	<p>W przypadku włączenia funkcja ta powoduje kompensacji różnic w jasności na całym obszarze monitora, aby wyglądał on na jednolicie oświetlony.</p>  <p>Jeśli wymagany jest wysoki kontrast i jasność, należy tę funkcję wyłączyć.</p>	<ul style="list-style-type: none"> <li>• <b>WŁĄCZONY</b></li> <li>• <b>WYŁĄCZ.</b></li> </ul>

## Dostępne opcje menu dla każdego trybu koloru

W zależności od ustawionej opcji **Tryb koloru** dostępne opcje regulacji koloru mogą być różne. Tryby koloru oraz dostępne opcje wyświetlania są następujące:



- V: wszystkie opcje można dostosowywać.
- Nd.: wszystkie opcje niedostępne do dostosowywania.

PD2725U	Ustawienia							
Tryb koloru	Jasność	Kontrast	Ostrość	Temp. barwowa	Gamma	Gama kolorów	Barwa	Saturacja
<b>DCI-P3</b>	V	Nd.	V	Nd.	Nd.	Nd.	Nd.	Nd.
<b>Display P3</b>	V	Nd.	V	Nd.	Nd.	Nd.	Nd.	Nd.
<b>HDR</b>	V (tylko jeśli <b>Dynamic Contrast to WYŁĄCZ.</b> )	V (tylko jeśli <b>Dynamic Contrast to WYŁĄCZ.</b> )	V	Nd.	Nd.	Nd.	Nd.	V
<b>sRGB</b>	V	Nd.	V	Nd.	Nd.	Nd.	Nd.	Nd.
<b>Rec. 709</b>	V	Nd.	V	Nd.	Nd.	Nd.	Nd.	Nd.
<b>CAD / CAM</b>	V	V	V	Nd.	V	Nd.	Nd.	Nd.
<b>Animacja</b>	V	Nd.	V	Nd.	Nd.	Nd.	Nd.	Nd.
<b>Low Blue Light</b>	V	V	V	Nd.	Nd.	Nd.	Nd.	Nd.
<b>Ciemnia</b>	V	V	V	Nd.	Nd.	Nd.	Nd.	Nd.
<b>M-book</b>	V	V	V	Nd.	Nd.	Nd.	Nd.	V



PD2725U	Ustawienia							
Tryb koloru	Jasność	Kontrast	Ostrość	Temp. barwowa	Gamma	Gama kolorów	Barwa	Saturacja
DICOM	V	Nd.	V	Nd.	Nd.	Nd.	Nd.	Nd.
Użytk.	V	V	V	V	V	V	V	V

PD2720U / PD3206U / PD3220U / PD3225U	Ustawienia							
Tryb koloru	Jasność	Kontrast	Ostrość	Temp. barwowa	Gamma	Barwa	Saturacja	
DCI-P3	V	Nd.	V	Nd.	Nd.	Nd.	Nd.	
Display P3	V	Nd.	V	Nd.	Nd.	Nd.	Nd.	
HDR	V	V	V	Nd.	Nd.	Nd.	V	
HDR: Emulowane	V	V	V	Nd.	Nd.	Nd.	V	
sRGB	V	Nd.	V	Nd.	Nd.	Nd.	Nd.	
Adobe RGB (Tylko w modelach PD2720U)	V	Nd.	V	Nd.	Nd.	Nd.	Nd.	
Rec. 709	V	Nd.	V	Nd.	Nd.	Nd.	Nd.	
CAD / CAM	V	V	V	Nd.	Nd.	Nd.	Nd.	
Animacja	V	Nd.	V	Nd.	Nd.	Nd.	Nd.	
Low Blue Light	V	V	V	Nd.	Nd.	Nd.	Nd.	
Ciemnia	V	V	V	Nd.	Nd.	Nd.	Nd.	
M-book	V	V	V	Nd.	Nd.	Nd.	Nd.	
Czarno-białe (Tylko w modelach PD3206U / PD3225U)	V	V	V	Nd.	Nd.	Nd.	Nd.	
DICOM	V	Nd.	V	Nd.	Nd.	Nd.	Nd.	
Użytk.	V	V	V	V	V	V	V	

PD3420Q	Ustawienia							
Tryb koloru	Jasność	Kontrast	Ostrość	Temp. barwowa	Gamma	Gama kolorów	Barwa	Saturacja
DCI-P3	V	Nd.	V	Nd.	Nd.	Nd.	Nd.	Nd.
Display P3	V	Nd.	V	Nd.	Nd.	Nd.	Nd.	Nd.
HDR	V	V	V	Nd.	Nd.	Nd.	Nd.	V
sRGB	V	Nd.	V	Nd.	Nd.	Nd.	Nd.	Nd.
Rec. 709	V	Nd.	V	Nd.	Nd.	Nd.	Nd.	Nd.

PD3420Q









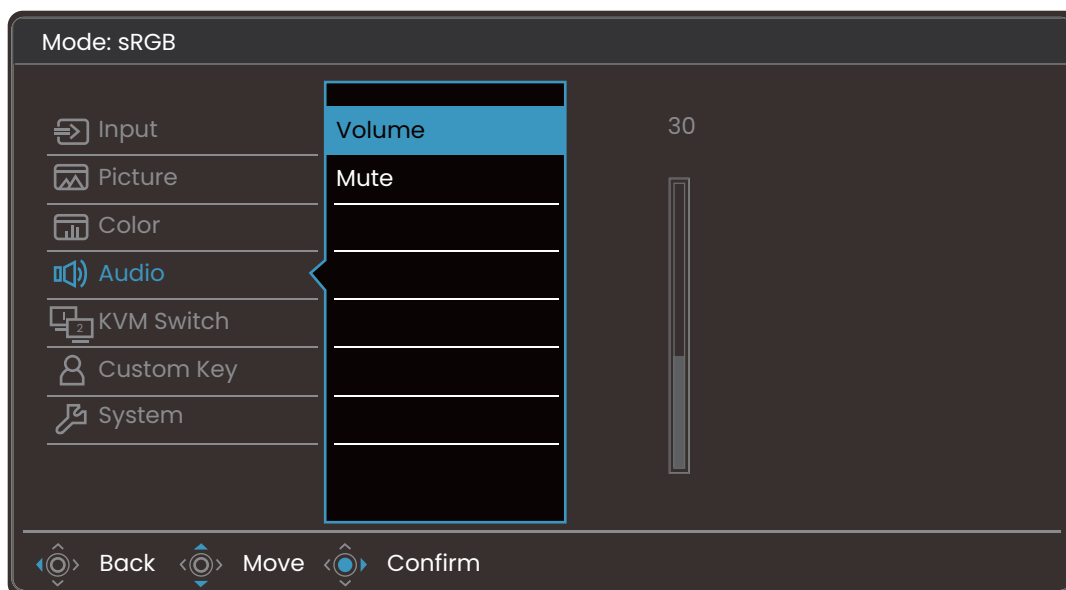

## Ustawienia

Tryb koloru	Jasność	Kontrast	Ostrość	Temp. barwowa	Gamma	Gama kolorów	Barwa	Saturacja
<b>CAD / CAM</b>	V	V	V	Nd.	Nd.	Nd.	Nd.	Nd.
<b>Animacja</b>	V	Nd.	V	Nd.	Nd.	Nd.	Nd.	Nd.
<b>Low Blue Light</b>	V	V	V	Nd.	Nd.	Nd.	Nd.	Nd.
<b>Ciemnia</b>	V	V	V	Nd.	Nd.	Nd.	Nd.	Nd.
<b>M-book</b>	V	V	V	Nd.	Nd.	Nd.	Nd.	V
<b>DICOM</b>	V	Nd.	V	Nd.	Nd.	Nd.	Nd.	Nd.
<b>Użytk.</b>	V	V	V	V	V	V	V	V

## Menu Audio

Dostępne opcje menu mogą się różnić w zależności od źródła sygnału wejściowego, funkcji oraz ustawień. Dostępne opcje menu będą wyszarzone. Niedostępne przyciski będą nieaktywne, a odpowiednie ikony menu ekranowego znikną. W przypadku modeli bez niektórych funkcji ich ustawienia i powiązane pozycje nie będą wyświetlane w menu.











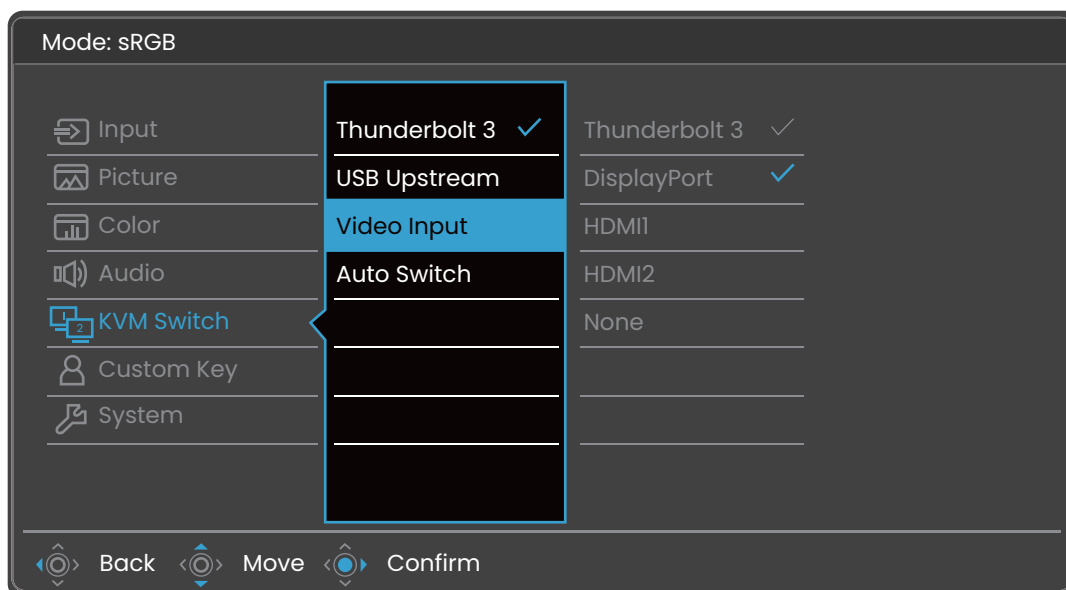



1. Z menu przycisków skrótów wybierz  (**Menu**).
2. Użyj przycisków  lub , aby wybrać opcję **Audio**.
3. Aby przejść do podmenu, wybierz , a następnie użyj przycisku  lub , aby wybrać element menu.
4. Aby wprowadzić zmiany, użyj przycisku  lub , albo naciśnij , aby zatwierdzić wybór.
5. Aby powrócić do poprzedniego menu, wybierz .
6. Aby wyjść z menu, wybierz .

Element	Funkcja	Zakres
<b>Głośność</b>	Regulacja głośności.	0 ~ 100
<b>Wycisz</b>	Wycisza sygnał wejściowy dźwięku.	• <b>WŁĄCZONY</b> • <b>WYŁĄCZ.</b>

## Menu Przełącznik KVM

Dostępne opcje menu mogą się różnić w zależności od źródła sygnału wejściowego, funkcji oraz ustawień. Dostępne opcje menu będą wyszarzone. Niedostępne przyciski będą nieaktywne, a odpowiednie ikony menu ekranowego znikną. W przypadku modeli bez niektórych funkcji ich ustawienia i powiązane pozycje nie będą wyświetlane w menu.



1. Z menu przycisków skrótów wybierz  (**Menu**).
2. Użyj przycisków  lub , aby wybrać opcję **Przełącznik KVM**.
3. Aby przejść do podmenu, wybierz , a następnie użyj przycisku  lub , aby wybrać element menu.
4. Aby wprowadzić zmiany, użyj przycisku  lub , albo naciśnij , aby zatwierdzić wybór.
5. Aby powrócić do poprzedniego menu, wybierz .
6. Aby wyjść z menu, wybierz .

Element	Funkcja	Zakres
<b>Thunderbolt 3</b> (modele z Thunderbolt™)	Przełącza sterowanie klawiaturą i myszą do źródła wejściowego/monitora podłączonego do portu Thunderbolt™ 3.	
<b>USB-C</b> (Tylko w modelach PD3420Q)	Przełącza sterowanie klawiaturą i myszą do źródła wejściowego/monitora podłączonego do portu USB-C™.	
<b>USB Upstream</b>	Przełącza sterowanie klawiaturą i myszą do źródła wejściowego/monitora podłączonego do portu wysyłającego USB. Wejście wideo przesyłane za pośrednictwem tego portu wysyłającym USB należy wstępnie zdefiniować. Zobacz <a href="#">Ustawianie drugiego źródła wideo dla przełącznika KVM przed użyciem na stronie 47</a> .	

Element	Funkcja	Zakres
<b>Wejście wideo</b>	<p>Wstępnie definiuje wejście wideo jako połączone z portem wysyłającym USB. Zobacz <a href="#">Ustawianie drugiego źródła wideo dla przełącznika KVM przed użyciem na stronie 47</a>.</p> <p> W przypadku wybrania opcji <b>Brak</b> w menu <b>Przełącznik KVM &gt; Wejście wideo</b> dla <a href="#">Scenariusz A: Praca z dwoma komputerami i jednym monitorem na stronie 48</a> oraz wybrania opcji <b>USB Upstream</b> dla przełącznika KVM, na ekranie nie zostanie wyświetlona żadna treść z drugiego źródła, ponieważ jej nie ma. Nie można też sterować bieżącym wyświetlaniem (z portu Thunderbolt™ 3 lub USB-C™, w zależności od zakupionego modelu), gdyż sterowanie klawiaturą i myszą zostało wyłączone. W takim przypadku wybierz wejście wideo ręcznie z <b>Wejście &gt; Wejście sygnału</b>.</p>	<ul style="list-style-type: none"> <li>• <b>DisplayPort</b></li> <li>• <b>HDMI1</b></li> <li>• <b>HDMI2</b></li> <li>• <b>Brak</b></li> </ul>
<b>Auto. przeł.</b> (Tylko w modelach PD2720U / PD3220U / PD3420Q)	Jeżeli po uruchomieniu tej funkcji zostanie odłączony przewód USB lub Thunderbolt™ 3 (PD2720U / PD3220U) / USB-C™ (PD3420Q), źródło wejścia USB oraz sterowanie zostaną automatycznie przełączone na drugi komputer.	<ul style="list-style-type: none"> <li>• <b>WŁĄCZONY</b></li> <li>• <b>WYŁĄCZ.</b></li> </ul>
<b>Auto. przeł. KVM</b> (Tylko w modelach PD2725U / PD3206U / PD3225U)	Jeżeli po uruchomieniu tej funkcji zostanie odłączony przewód USB lub Thunderbolt™ 3, źródło wejścia USB oraz sterowanie zostaną automatycznie przełączone na drugi komputer.	<ul style="list-style-type: none"> <li>• <b>WŁĄCZONY</b></li> <li>• <b>WYŁĄCZ.</b></li> </ul>

## Menu Przycisk niestan.

Dostępne opcje menu mogą się różnić w zależności od źródła sygnału wejściowego, funkcji oraz ustawień. Dostępne opcje menu będą wyszarzone. Niedostępne przyciski będą nieaktywne, a odpowiednie ikony menu ekranowego znikną. W przypadku modeli bez niektórych funkcji ich ustawienia i powiązane pozycje nie będą wyświetlane w menu.

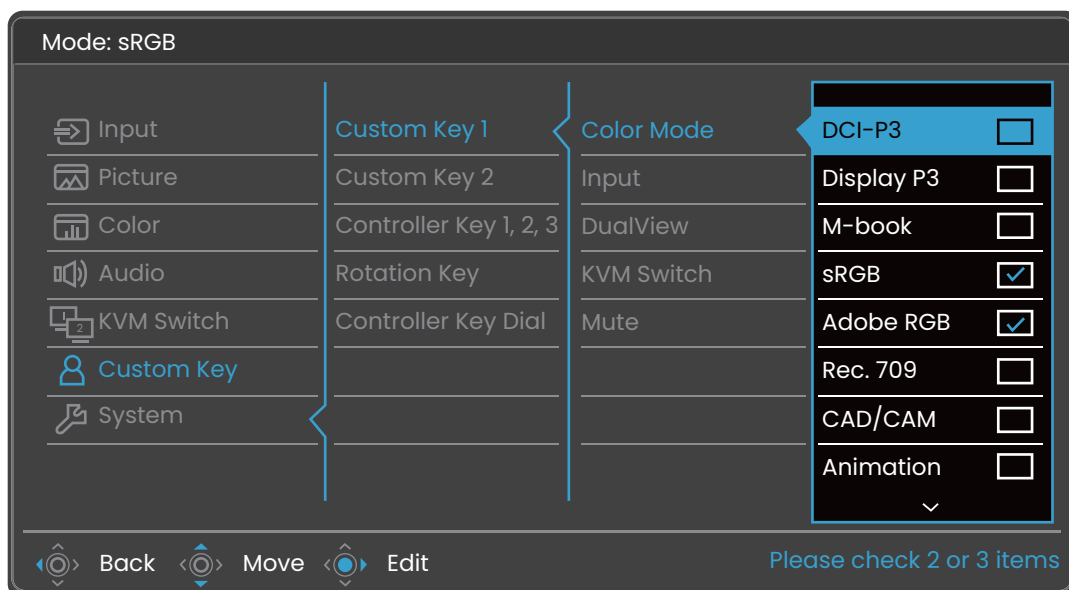

1. Z menu przycisków skrótów wybierz (**Menu**).
2. Użyj przycisków lub , aby wybrać opcję **Przycisk niestan.**
3. Aby przejść do podmenu, wybierz , a następnie użyj przycisku lub , aby wybrać element menu.
4. Aby wprowadzić zmiany, użyj przycisku lub , albo naciśnij , aby zatwierdzić wybór.
5. Aby powrócić do poprzedniego menu, wybierz .
6. Aby wyjść z menu, wybierz .









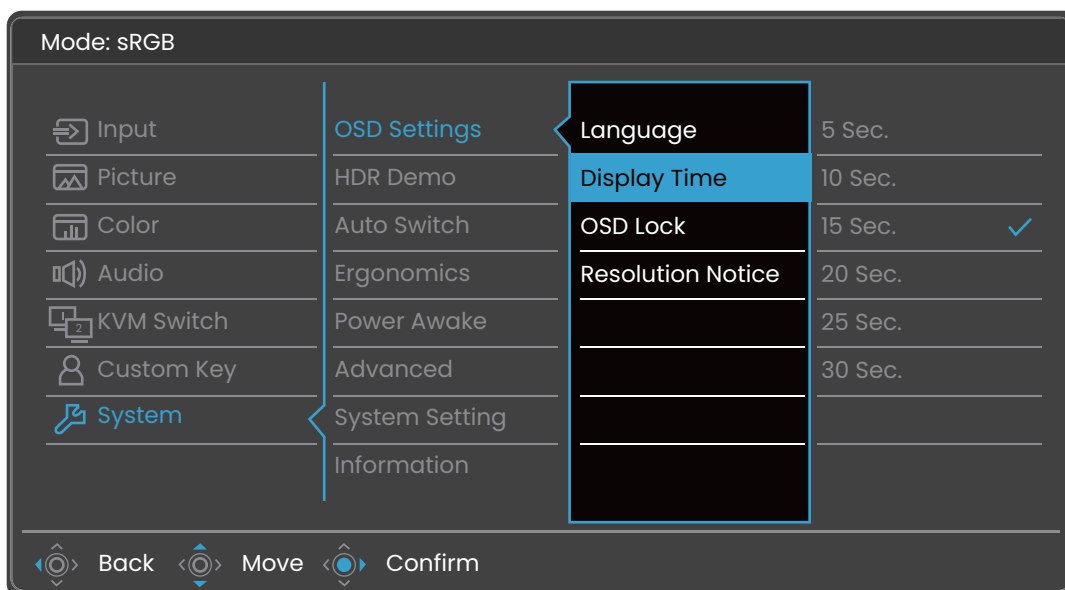

Element	Funkcja	Zakres
<b>Przycisk niestan. 1</b>	Ustawia dostęp do funkcji poprzez naciśnięcie przycisku niestandardowego 1. Najpierw wybierz kategorię, a następnie wybierz maksymalnie 3 opcje, które będą dostępne przez naciśnięcie tego przycisku.	<ul style="list-style-type: none"> <li>• Tryb koloru</li> <li>• Wejście</li> <li>• Widok podwójny</li> </ul>
<b>Przycisk niestan. 2</b>	Ustawia dostęp do funkcji poprzez naciśnięcie przycisku niestandardowego 2. Najpierw wybierz kategorię, a następnie wybierz maksymalnie 3 opcje, które będą dostępne przez naciśnięcie tego przycisku.	<ul style="list-style-type: none"> <li>• Przełącznik KVM</li> <li>• Wycisz</li> </ul>

Element	Funkcja	Zakres
<b>Klawisz kontr. 1, 2, 3</b>	<p>Ustawia dostęp do tej funkcji poprzez naciśnięcie przycisku 1 / 2 / 3 na kontrolerze Hotkey Puck G2. Umieszczenie przycisków można znaleźć w części <a href="#">Kontroler Hotkey Puck G2 i jego podstawowe operacje na stronie 44.</a></p> <p>Najpierw wybierz kategorię, a następnie wybierz maksymalnie 3 opcje, do których dostęp będzie możliwy po naciśnięciu tych przycisków. Liczby wyświetlane przy wybranych pozycjach odnoszą się do klawiszy kontrolera, do których przypisane są funkcje.</p>	<ul style="list-style-type: none"> <li>• Tryb koloru</li> <li>• Wejście</li> <li>• Widok podwójny</li> <li>• Przełącznik KVM</li> </ul>
<b>Klawisz pętł.</b>	<p>Ustawianie funkcji, do której dostęp uzyskuje się za pomocą Klawisz pętł. na kontrolerze Hotkey Puck G2. Umieszczenie przycisku można znaleźć w części <a href="#">Kontroler Hotkey Puck G2 i jego podstawowe operacje na stronie 44.</a></p> <p>Najpierw wybierz kategorię, a następnie wybierz maksymalnie 3 opcje, do których dostęp będzie możliwy po naciśnięciu tego przycisku.</p>	<ul style="list-style-type: none"> <li>• Tryb koloru</li> <li>• Wejście</li> <li>• Widok podwójny</li> <li>• Przełącznik KVM</li> <li>• Wycisz</li> </ul>
<b>Klawisz kontr. Pokrętło</b>	<p>Ustawianie funkcji, do której dostęp uzyskuje się za pomocą pokrętła na kontrolerze Hotkey Puck G2. Umieszczenie przycisku można znaleźć w części <a href="#">Kontroler Hotkey Puck G2 i jego podstawowe operacje na stronie 44.</a></p>	<ul style="list-style-type: none"> <li>• Jasność</li> <li>• Kontrast</li> <li>• Głośność</li> </ul>



## Menu System



Dostępne opcje menu mogą się różnić w zależności od źródła sygnału wejściowego, funkcji oraz ustawień. Dostępne opcje menu będą wyszarzone. Niedostępne przyciski będą nieaktywne, a odpowiednie ikony menu ekranowego znikną. W przypadku modeli bez niektórych funkcji ich ustawienia i powiązane pozycje nie będą wyświetlane w menu.





1. Z menu przycisków skrótów wybierz  (**Menu**).
2. Użyj przycisków  lub , aby wybrać opcję **System**.
3. Aby przejść do podmenu, wybierz , a następnie użyj przycisku  lub , aby wybrać element menu.
4. Aby wprowadzić zmiany, użyj przycisku  lub , albo naciśnij , aby zatwierdzić wybór.
5. Aby powrócić do poprzedniego menu, wybierz .
6. Aby wyjść z menu, wybierz .



Element	Funkcja		Zakres
<b>Ustaw. OSD</b>	<b>Język</b>	<p>Umożliwia ustawienie języka wyświetlania menu OSD.</p>  <p>Opcje językowe wyświetlane w danym menu OSD mogą różnić się od opcji przedstawionych w kolumnie z prawej strony w zależności od produktu dostarczanego do danego regionu.</p>	<ul style="list-style-type: none"> <li>• English</li> <li>• Français</li> <li>• Deutsch</li> <li>• Italiano</li> <li>• Español</li> <li>• Polski</li> <li>• Češky</li> <li>• Magyar</li> <li>• Română</li> <li>• Nederlands</li> <li>• Русский</li> <li>• Svenska</li> <li>• Português</li> <li>• العربية</li> <li>• 日本語</li> <li>• 한국어</li> <li>• 繁體中文</li> <li>• 简体中文</li> </ul>
	<b>Czas wyświetlania</b>	Dostosowuje czas wyświetlania menu OSD.	<ul style="list-style-type: none"> <li>• 5 sek.</li> <li>• 10 sek.</li> <li>• 15 sek.</li> <li>• 20 sek.</li> <li>• 25 sek.</li> <li>• 30 sek.</li> </ul>
	<b>Blokada OSD</b>	<p>Zapobiega przypadkowym zmianom wszystkich ustawień monitora. Kiedy ta funkcja jest aktywna, zostaje wyłączone operowanie elementami sterowania OSD oraz przyciskami skrótów.</p>  <p>Aby odblokować elementy sterujące OSD, naciśnij i przytrzymaj dowolny przycisk przez 10 sekund.</p>	
	<b>Powiad. o rozdz.</b>	Ustawienie wyświetlania powiadomienia o zalecanej rozdzielczości w przypadku wykrycia nowego źródła sygnału przez monitor.	<ul style="list-style-type: none"> <li>• WŁĄCZONY</li> <li>• WYŁĄCZ.</li> </ul>

Element	Funkcja		Zakres
<b>HDR Demo</b> (Tylko w modelach PD2720U / PD3220U)	<p>(Działa tylko wtedy, gdy zawartość źródła jest zgodna z trybem HDR)</p> <p>Gdy ta funkcja jest aktywna, dostępne są wszystkie tryby koloru w celu możliwości porównania obrazu w trybie HDR i bez tego trybu. Zapoznaj się z <a href="#">Opcje HDR Demo i dostępność funkcji HDR (Tylko w modelach PD2720U / PD3220U) na stronie 77</a>, aby uzyskać więcej informacji.</p> <p> Gdy ta funkcja jest aktywna i zostanie wybrany tryb inny niż HDR, wejściowa treść HDR może być odtwarzana nieprawidłowo.</p>		<ul style="list-style-type: none"> <li>• <b>WŁĄCZONY</b></li> <li>• <b>WYŁĄCZ.</b></li> </ul>
<b>Auto. przeł.</b>	<p>Po uruchomieniu określony port będzie się znajdował w pętli automatycznego wybierania wejścia. W innych przypadkach opcję tę można wybrać wyłącznie za pomocą klawisza wyboru źródła lub klawisza skrótu.</p> <p> Dostępne tylko gdy ustawienie <b>Przełącznik KVM &gt; Wejście wideo</b> ma wartość <b>Brak</b>.</p>		<ul style="list-style-type: none"> <li>• <b>Auto. przeł. DP</b></li> <li>• <b>Auto. przeł. HDMI</b></li> </ul>
<b>Ergonomia</b>	<b>Inteligentne przyp.</b>	Wyświetlanie wiadomości wyskakującej z przypomnieniem o odpoczynku dla oczu.	<ul style="list-style-type: none"> <li>• <b>WŁĄCZONY</b></li> <li>• <b>WYŁĄCZ.</b></li> </ul>
	<b>Prze. czas. (min.)</b>	Ustawienie częstotliwości wyświetlania przypomnienia.	<ul style="list-style-type: none"> <li>• <b>20</b></li> <li>• <b>40</b></li> <li>• <b>60</b></li> <li>• <b>80</b></li> <li>• <b>100</b></li> </ul>
	<b>Czas trwa. (sek.)</b>	Ustawienie czasu wyświetlania przypomnienia na ekranie.	<ul style="list-style-type: none"> <li>• <b>5</b></li> <li>• <b>10</b></li> <li>• <b>15</b></li> <li>• <b>20</b></li> <li>• <b>25</b></li> </ul>
<b>Wybudzenie zasilania</b> (modele z Thunderbolt™)	<p>Jeśli ta funkcja jest wyłączona, porty Thunderbolt™ 3 / USB nie mają zasilania, gdy monitor jest w trybie czuwania.</p> <p>Aby w portach Thunderbolt™ 3 / USB było zasilanie w trybie czuwania monitora, zmień to ustawienie na <b>WŁĄCZONY</b>.</p>		<ul style="list-style-type: none"> <li>• <b>Thunderbolt 3</b></li> <li>• <b>USB</b></li> </ul>
<b>Konfiguracja USB-C</b> (PD3420Q)	<p>Umożliwia ustawienie częstotliwości odświeżania sygnału wejściowego wideo za pośrednictwem portu USB-C™. Prędkość transmisji USB zmienia się w zależności od ograniczeń technologii USB-C™. Zapoznaj się z <a href="#">Opcje transferu danych za pośrednictwem USB-C™ (tylko w modelach PD3420Q) na stronie 77</a>, aby uzyskać więcej informacji.</p>		<ul style="list-style-type: none"> <li>• <b>USB 3.1 Gen 1</b></li> <li>• <b>USB 2.0</b></li> </ul>

Element	Funkcja		Zakres
<b>USB-C czuwanie</b> (PD3420Q)	Jeśli ta funkcja jest wyłączona, port USB-C™ nie ma zasilania, gdy monitor jest w trybie czuwania. Aby w porcie USB-C™ było zasilanie w trybie czuwania monitora, zmień to ustawienie na <b>WŁĄCZONY</b> .		<ul style="list-style-type: none"> <li>• <b>WŁĄCZONY</b></li> <li>• <b>WYŁĄCZ.</b></li> </ul>
<b>Zaawan.</b>	<b>DDC/CI</b>	<p>Umożliwia ustawianie parametrów pracy monitora za pomocą oprogramowania w komputerze.</p> <p> Interfejs DDC/CI (Display Data Channel/Command Interface) został opracowany przez konsorcjum Video Electronics Standards Association (VESA). Dzięki interfejsowi DDC/CI parametry pracy monitora można przysyłać do oprogramowania komputera i przeprowadzać zdalną diagnostykę.</p>	<ul style="list-style-type: none"> <li>• <b>WŁĄCZONY</b></li> <li>• <b>WYŁĄCZ.</b></li> </ul>
	<b>Autom. wył. Zasilania</b>	Umożliwia ustawienie czasu automatycznego wyłączenia monitora w trybie oszczędzania energii.	<ul style="list-style-type: none"> <li>• <b>WYŁĄCZ.</b></li> <li>• <b>10 min</b></li> <li>• <b>20 min</b></li> <li>• <b>30 min</b></li> </ul>
	<b>DisplayPort</b>	Służy do wybierania właściwego standardu DP do transmisji danych.	<p>(Modele z Thunderbolt™)</p> <ul style="list-style-type: none"> <li>• <b>1.1</b></li> <li>• <b>1.2</b></li> <li>• <b>1.4</b></li> </ul> <p>(PD3420Q)</p> <ul style="list-style-type: none"> <li>• <b>1.1</b></li> <li>• <b>1.4</b></li> </ul>
	<b>Jasn. klaw. OSD</b>	Reguluje jasność wskaźnika LED przycisku zasilania.	<p>(PD2720U / PD3220U)</p> <ul style="list-style-type: none"> <li>• <b>1</b></li> <li>• <b>2</b></li> <li>• <b>3</b></li> </ul> <p>(PD2725U / PD3206U / PD3225U / PD3420Q)</p> <ul style="list-style-type: none"> <li>• <b>WŁĄCZONY</b></li> <li>• <b>WYŁĄCZ.</b></li> </ul>
	<b>AMA</b> (Tylko w modelach PD3206U / PD3225U)	Poprawia czas reakcji panelu LCD dla odcieni szarości.	<ul style="list-style-type: none"> <li>• <b>WYŁĄCZ.</b></li> <li>• <b>Wysoka</b></li> <li>• <b>Premium</b></li> </ul>

Element	Funkcja	Zakres
<b>Ustawienia systemu</b>	Wyświetla bieżące ustawienia właściwości monitora.	<ul style="list-style-type: none"> <li>• <b>Wejście</b></li> <li>• <b>Taktowanie</b></li> <li>• <b>Jasność</b></li> <li>• <b>Kontrast</b></li> <li>• <b>Gama kolorów</b></li> <li>• <b>Kodowanie pikseli</b></li> <li>• <b>Głębina kolorów</b> (Tylko w modelach PD2720U / PD2725U / PD3220U / PD3420Q)</li> <li>• <b>Zakres RGB</b></li> </ul>
<b>Czyszczenie Burn-in</b> (Tylko w modelach PD2725U / PD3206U / PD3225U / PD3420Q)	<p>Jeśli trwały obraz będzie wyświetlany przez dłuższy czas, na ekranie może wystąpić wypalenie ekranu lub retencja obrazu. Włączenie tej funkcji umożliwia redukcję widocznych trwałych linii lub cieni na ekranie, poprzez wyświetlenie kilku domyślnych wzorów.</p> <p> Aby wyłączyć funkcję, naciśnij dowolny przycisk sterowania.</p> <p> Wypalenie ekranu występuje w wyniku ograniczeń panelu i nie jest defektem powstałym w produkcji. Aby zapobiec wypaleniu ekranu, przede wszystkim nie odtwarzaj trwałego obrazu przez dłuższy czas. Użyj funkcji zarządzania zasilaniem komputera.</p>	<ul style="list-style-type: none"> <li>• <b>TAK</b></li> <li>• <b>NIE</b></li> </ul>
<b>Informacje</b>	Wyświetla informacje o produkcie.	<ul style="list-style-type: none"> <li>• <b>Nazwa modelu</b></li> <li>• <b>Nr ser.</b> (PD2720U / PD3220U / PD3420Q)</li> <li>• <b>Wersja</b></li> <li>• <b>Czas użytk.</b></li> </ul>
<b>Reset. wszyst.</b>	Resetuje wszystkie ustawienia trybów, kolorów i geometrii na domyślne wartości fabryczne.	<ul style="list-style-type: none"> <li>• <b>TAK</b></li> <li>• <b>NIE</b></li> </ul>

## Opcje **HDR Demo** i dostępność funkcji HDR (Tylko w modelach PD2720U / PD3220U)

Opcja <b>HDR Demo</b>	Wejście wideo	Dostępność funkcji HDR	komunikat menu OSD
<b>WYŁĄCZ.</b>	Treść HDR	Automatycznie przełącza do trybu <b>HDR</b> . Tryby koloru spoza trybu HDR są niedostępne.	<b>HDR: Wł.</b>
<b>WYŁĄCZ.</b> (wyszarzone)	Treść spoza trybu HDR	Funkcja emulacji HDR jeśli w menu <b>Kolor &gt; Tryb koloru</b> została wybrana opcja <b>HDR</b> .	<b>HDR: Emulowane</b>
<b>WŁĄCZONY</b>	Treść HDR	Automatycznie przełącza do trybu <b>HDR</b> . Tryby koloru spoza trybu HDR są dostępne.	<b>HDR: Wł.</b>













## Opcje transferu danych za pośrednictwem USB-C™ (tylko w modelach PD3420Q)

PD3420Q	3440 x 1440 + USB 2.0	3440 x 1440 + USB 3.1
Częstotliwość odświeżania	60 Hz	60 Hz
bitów	10 bitów	8 bitów
Prędkość transmisji USB	480 Mb/s	5 Gb/s

# Rozwiązywanie problemów

## Najczęściej zadawane pytania (FAQ)

### Obrazowanie

-  Obraz jest rozmyty.
-  Pobierz **Resolution file (Plik rozdzielczości)** z witryny internetowej (patrz [Wsparcie techniczne dla produktu na stronie 3](#)). Patrz „**Zmiana rozdzielczości ekranu**”. A następnie wybierz właściwą rozdzielczość, częstotliwość odświeżania i dokonaj regulacji na podstawie tych instrukcji.
-  Czy obraz staje się nieostry przy rozdzielczościach niższych od standardowej (maksymalnej)?
-  Pobierz **Resolution file (Plik rozdzielczości)** z witryny internetowej (patrz [Wsparcie techniczne dla produktu na stronie 3](#)). Patrz „**Zmiana rozdzielczości ekranu**”. Wybierz rozdzielczość standardową.
-  Widoczne są błędy pikseli.
- Jeden z kilku pikseli jest zawsze czarny, jeden lub kilka pikseli są zawsze białe, jeden lub kilka pikseli są zawsze czerwone, zielone, niebieskie lub innego koloru.
-  • Oczyszczyć ekran LCD.  
• Kilkakrotnie włączyć-wyłączyć zasilanie.  
• Są to piksele, które są zawsze jasne lub ciemne; jest to naturalna wada, charakterystyczna dla technologii LCD.
-  Obraz ma nieodpowiedni kolor.
-  Wydaje się być zbyt żółty, niebieski lub różowy.
- Przejdź do opcji **Kolor, Zaawan.** i **Resetować kolor**, a następnie wybierz **TAK**, aby zresetować ustawienia koloru do domyślnych wartości fabrycznych.
- Jeśli obraz nadal nie wygląda poprawnie i menu ekranowe OSD również ma nieodpowiedni kolor, oznacza to, że w sygnale brakuje jednego z trzech kolorów podstawowych. Sprawdź złącza kabli sygnałowych. Jeśli któryś z wtyków jest uszkodzony lub odłamany skontaktuj się ze sprzedawcą, aby uzyskać pomoc.
-  Obraz jest zniekształcony, błyska lub migocze.
-  Pobierz **Resolution file (Plik rozdzielczości)** z witryny internetowej (patrz [Wsparcie techniczne dla produktu na stronie 3](#)). Patrz „**Zmiana rozdzielczości ekranu**”. A następnie wybierz właściwą rozdzielczość, częstotliwość odświeżania i dokonaj regulacji na podstawie tych instrukcji.
-  Monitor działa w jego własnej, niezmięnionej rozdzielczości, ale obraz jest wciąż zniekształcony.
-  Obrazy z różnych źródeł sygnału mogą być zniekształcone lub rozciągnięte przy ustawieniu własnej rozdzielczości monitora. Żeby obraz z każdego źródła sygnału był wyświetlany w sposób optymalny, można ustawić odpowiednie proporcje tych źródeł za pomocą funkcji **Tryb wyświetlania**. Szczegółowe informacje można znaleźć w części [Tryb wyświetlania na stronie 58](#).

- ? Obraz jest przesunięty w jednym kierunku.
- ✓ Pobierz **Resolution file (Plik rozdzielczości)** z witryny internetowej (patrz [Wsparcie techniczne dla produktu na stronie 3](#)). Patrz „**Zmiana rozdzielczości ekranu**”. A następnie wybierz właściwą rozdzielczość, częstotliwość odświeżania i dokonaj regulacji na podstawie tych instrukcji.
- ? Na ekranie jest widoczny nikły cień pochodzący od wyświetlanego nieruchomego obrazu.
- ✓
  - Uaktywnij funkcję zarządzania energią, aby umożliwić komputerowi i monitorowi przechodzenie do trybu „uśpienia” z niskim zużyciem energii, kiedy nie są aktywnie wykorzystywane.
  - Używaj wygaszacza ekranu, aby zapobiegać występowaniu retencji obrazu.

## Wskaźnik LED zasilania

- ? Wskaźnik LED świeci na biało lub pomarańczowo.
- ✓
  - Jeśli wskaźnik LED świeci ciągłym biało światłem, monitor jest włączony.
  - Jeśli dioda LED na monitorze świeci się na biało i na ekranie widoczny jest komunikat **Przekroczenie zakresu**, oznacza to, że używasz trybu wyświetlania nie obsługiwanego przez monitor - zmień ustawienia na jedno z obsługiwanych trybów. Pobierz **Resolution file (Plik rozdzielczości)** z witryny internetowej (patrz [Wsparcie techniczne dla produktu na stronie 3](#)). Patrz „**Zmiana rozdzielczości ekranu**”. A następnie wybierz właściwą rozdzielczość, częstotliwość odświeżania i dokonaj regulacji na podstawie tych instrukcji.
  - Jeśli dioda LED na ekranie świeci się na pomarańczowo, aktywny jest tryb oszczędzania energii. Wciśnij dowolny przycisk klawiatury komputera lub porusz myszką. Jeśli to nie pomoże, sprawdź łącza kabla sygnałowego. Jeśli któryś z wtyków jest uszkodzony lub odłamany skontaktuj się ze sprzedawcą, aby uzyskać pomoc.
  - Jeśli dioda LED nie świeci się, sprawdź gniazdko zasilania, zewnętrzne źródło zasilania i przetwornik zasilania.



## Elementy sterowania OSD

- ? Nie są dostępne elementy sterujące OSD.
- ✓ Aby odblokować elementy sterowania OSD, kiedy menu OSD jest zablokowane, naciśnij i przytrzymaj dowolny przycisk przez 10 sekund.



## Komunikaty OSD

- ? Podczas uruchamiania komputera na ekranie zostanie wyświetlony komunikat **Przekroczenie zakresu**.
- ✓ Jeśli podczas uruchamiania komputera na ekranie zostanie wyświetlony komunikat **Przekroczenie zakresu**, oznacza to problem zgodności komputera spowodowany przez system operacyjny lub kartę graficzną. System dostosuje automatycznie częstotliwość odświeżania ekranu. Należy jedynie odczekać na uruchomienie systemu operacyjnego.



## Audio

-  Z podłączonych głośników zewnętrznych nie dochodzi dźwięk.
  - Odłącz słuchawki (jeżeli są podłączone do monitora).
- 
  - Sprawdź, czy wtyczka słuchawek jest prawidłowo podłączona.
  - Jeżeli zewnętrzne głośniki są zasilane z portu USB, sprawdź poprawność połączeń USB.
  - Zwiększ głośność (może być wyciszona lub zbyt niska) głośników zewnętrznych.



## Złącze Thunderbolt™ 3 (modele z portami Thunderbolt™ 3)

-  Gdy podłączony jest pojedynczy monitor, z laptopa z połączeniem Thunderbolt™ 3 nie dochodzi sygnał wyjściowy wideo lub audio.
-  Sprawdź połączenia przewodów oraz ustawienia menu w następującej kolejności.
  - Sprawdź, czy odpowiedni przewód został prawidłowo podłączony do monitora i laptopa. Zapoznaj się z [Możliwość podłączenia portu Thunderbolt™ 3 do monitora \(Tylko w modelach PD2720U / PD2725U / PD3206U / PD3220U / PD3225U\) na stronie 23](#), aby uzyskać więcej informacji.
  - Sprawdź, czy w menu **Wejście > Wejście sygnału** źródło wejścia zostało ustawione na **Thunderbolt 3**.
  - Sprawdź, czy w komputerze do połączenia został użyty port Thunderbolt™ 3 lub port USB-C™. Jeżeli używany jest port USB-C™, należy upewnić się, że port obsługuje przesyłanie sygnału wideo.

## Przełącznik KVM

-  Brak odpowiedzi po wybraniu opcji **Przełącznik KVM > USB Upstream**.
-  Sprawdź połączenia przewodów oraz ustawienia menu w następującej kolejności.
  - Sprawdź, czy odpowiedni przewód został prawidłowo podłączony do monitora i laptopa oraz drugiego źródła wideo. Zapoznaj się z [Podłączanie przewodu obrazu komputera PC. na stronie 29](#), aby uzyskać więcej informacji.
  - Sprawdź, czy w menu **Przełącznik KVM > Wejście wideo** zostało wybrane źródło wejścia dla drugiego wejścia wideo.

## Połączenie USB-C™ (modele z portami USB-C™)

-  Laptop z połączeniem USB-C™ nie przesyła sygnału wideo ani audio.
-  Sprawdź połączenia przewodów oraz ustawienia menu w następującej kolejności.
  - Sprawdź, czy przewód USB-C™ został prawidłowo podłączony do monitora i laptopa. Zapoznaj się z [Podłączanie przewodu obrazu komputera PC. na stronie 29](#), aby uzyskać więcej informacji.
  - Sprawdź, czy źródło wejścia zostało ustawione w pozycji **USB-C wł. Wejście > Wejście sygnału**.

## Potrzebujesz więcej pomocy?

Jeśli problemy nie zostaną rozwiązane po wypróbowaniu metod zawartych w tym podręczniku, skontaktuj się ze sprzedawcą lub odwiedź lokalną stronę w witrynie [Support.BenQ.com](http://Support.BenQ.com), aby uzyskać więcej wsparcie lub kontakt z lokalnym działem obsługi klienta.