



Instrukcja obsługi

SFTF-231-BE5
SFTF-231-IE5
SFTF-231-WE5

Spis treści	
1. Bezpieczeństwo użytkowania	
2. Informacje ogólne	
3. Instalacja	
4. Użytkowanie	

W trosce o Państwa bezpieczeństwo i w celu zapewnienia prawidłowego użytkowania, przed zainstalowaniem i pierwszym użyciem urządzenia należy dokładnie przeczytać niniejszą instrukcję obsługi, łącznie z zawartymi w niej wskazówkami i ostrzeżeniami. Aby uniknąć niepotrzebnych błędów i wypadków, ważne jest, aby wszystkie osoby korzystające z urządzenia były dokładnie zaznajomione z jego obsługą i zabezpieczeniami. Zachowaj tę instrukcję i upewnij się, że pozostanie ona z urządzeniem w przypadku jego przeniesienia lub sprzedaży, tak aby każda osoba korzystająca z urządzenia przez cały okres jego użytkowania była odpowiednio poinformowana o jego obsłudze i bezpieczeństwie.

Dla bezpieczeństwa życia i mienia zachowaj środki ostrożności zawarte w niniejszej instrukcji obsługi, ponieważ producent nie ponosi odpowiedzialności za szkody spowodowane nieprawidłowym użytkowaniem.

Bezpieczeństwo dzieci i osób szczególnie narażonych

Urządzenie może być używane przez dzieci w wieku od 8 lat wzwyż oraz osoby o ograniczonej sprawności fizycznej, sensorycznej lub umysłowej, lub osoby nieposiadające doświadczenia i wiedzy, jeżeli otrzymały one nadzór lub instrukcje dotyczące użytkowania urządzenia w bezpieczny sposób i rozumieją związane z tym zagrożenia.

- Dzieci nie mogą bawić się urządzeniem. Zabrania się czyszczenia i konserwacji urządzenia przez dzieci bez nadzoru.
- Dzieci powinny być nadzorowane, aby nie bawiły się urządzeniem.
- Urządzenie nie jest przeznaczone do użytku przez osoby (w tym dzieci) o ograniczonych zdolnościach fizycznych, sensorycznych lub umysłowych, lub nieposiadające doświadczenia i wiedzy, chyba że otrzymały one nadzór lub instrukcje dotyczące użytkowania urządzenia od osoby odpowiedzialnej za ich bezpieczeństwo

- W przypadku wyrzucania urządzenia należy wyjąć wtyczkę z gniazdka, przeciąć kabel przyłączeniowy tak blisko urządzenia, jak to tylko możliwe i zdjąć drzwiczki, aby zapobiec porażeniu prądem lub zamknięciu się w nim bawiących się dzieci.

Jeśli to urządzenie ma zastąpić starsze urządzenie ze sprężynowym zamkiem na drzwiach lub pokrywie, upewnij się, że jego elementy zostały zdemontowane przed wyrzuceniem starego urządzenia. Zapobiegnie to sytuacji, w której stanie się ono śmiertelną pułapką dla dziecka.

 **UWAGA!** Otwory wentylacyjne w obudowie urządzenia lub w zabudowanej konstrukcji, nie mogą być zasłonięte a urządzenie musi posiadać wentylację.

 **UWAGA!** Nie należy używać urządzeń mechanicznych ani innych środków przyspieszających proces odszraniania innych niż zalecane przez producenta

 **UWAGA!** Zwróć uwagę, aby nie uszkodzić obiegu czynnika chłodniczego.

 **UWAGA!** Nie należy używać innych urządzeń elektrycznych, takich jak maszyny do robienia lodów, wewnątrz urządzeń chłodniczych, chyba że zostały one zatwierdzone do tego celu przez producenta.

 **UWAGA!** Jeśli urządzenie wyposażone jest w oświetlenie, nie należy dotykać jego obudowy, jeśli oświetlenie jest włączone od dłuższego czasu.

 **UWAGA!** Przy ustawianiu urządzenia należy zwrócić uwagę, aby przewód zasilający nie został przytrzaśnięty lub uszkodzony.

 **UWAGA!** Nie należy umieszczać wielu przenośnych gniazdek lub listw z tyłu urządzenia.

- W urządzeniu nie należy przechowywać substancji wybuchowych oraz łatwopalnych, takich jak puszki z aerozolem lub zawierających łatwopalne materiały.
- W obiegu czynnika chłodniczego urządzenia znajduje się izobutan (R-600a), gaz ziemny o wysokim stopniu przyjazności dla środowiska, który jest jednak łatwopalny.
- Podczas transportu i instalacji urządzenia należy upewnić się, że żaden z elementów obiegu czynnika chłodniczego nie został uszkodzony. (unikać otwartego ognia i źródeł zapłonu, dokładnie przewietrzyć pomieszczenie, w którym znajduje się urządzenie) Niebezpieczne jest zmienianie specyfikacji lub modyfikowanie tego produktu w jakikolwiek sposób.
- Uszkodzenie przewodu może spowodować zwarcie, pożar i lub porażenie prądem.
To urządzenie jest przeznaczone do użytku w gospodarstwach domowych i podobnych zastosowaniach, takich jak pomieszczenia kuchenne pracowników w sklepach, biurach i innych środowiskach pracy, gospodarstwach rolnych oraz przez klientów w hotelach, motelach i innych środowiskach mieszkalnych, miejsca noclegowe i śniadaniowe, catering i podobne zastosowania nie związane z handlem detalicznym.

! UWAGA! Wszelkie elementy elektryczne, przewód zasilający, kompresor itp. muszą być wymienione przez certyfikowanego przedstawiciela serwisu lub wykwalifikowany personel serwisowy.

! UWAGA! Żarówka dostarczona z tym urządzeniem jest żarówką specjalnego zastosowania, która może być używana tylko z dostarczonym urządzeniem. Ta żarówka nie może być używana do oświetlenia domowego. Jeśli urządzenie posiada oświetlenie.

- Nie wolno wydłużać przewodu zasilającego
- Upewnij się, że wtyczka z tyłu urządzenia nie jest przytrzaśnięta lub uszkodzona, uszkodzona wtyczka może się przegrzać i spowodować pożar.

Upewnij się, że po ustawieniu urządzenia masz dostęp

- do wtyczki sieciowej.

Nie ciągnąć za kabel sieciowy.

- Używaj urządzenia w oświetlonym pomieszczeniu
- Jeśli gniazdo wtyczki zasilania jest luźne, nie należy wkładać wtyczki zasilania. Istnieje ryzyko porażenia prądem lub pożaru.

To urządzenie jest ciężkie. Należy zachować ostrożność

- podczas jego przenoszenia.

Nie wyjmować ani nie dotykać elementów z komory chłodzenia, jeśli ręce są wilgotne, ponieważ może to spowodować otarcia skóry lub odmrożenia, spowodowane mrozem lub szronem

- Unikać długotrwałego wystawiania urządzenia na bezpośrednie działanie promieni słonecznych.

Użytkowanie

- Nie kłaść gorących produktów na plastikowych częściach urządzenia.

Nie umieszczać produktów spożywczych bezpośrednio przy tylnej ścianie.

- Zamrożona żywność po rozmrożeniu nie może być ponownie zamrażana.
- Przechowywać wstępnie zapakowaną żywność zgodnie z instrukcjami producenta żywności.
- Należy ściśle przestrzegać zaleceń producenta dotyczących przechowywania.

Nie należy umieszczać napojów gazowanych w komorze urządzenia, ponieważ powoduje to nacisk na pojemnik, co może doprowadzić do jego rozszczelnienia, a w konsekwencji do uszkodzenia urządzenia.

Zamrożone produkty mogą powodować odmrożenia spowodowane mrozem, jeśli są spożywane bezpośrednio z urządzenia.

Aby uniknąć zanieczyszczenia żywności, należy przestrzegać następujących wskazówek.

Długotrwałe i częste otwieranie drzwi może spowodować znaczny wzrost temperatury w komorach urządzenia.

Regularnie czyść powierzchnie, które mogą mieć kontakt z żywnością oraz dostępne systemy odwadniające.

Oczyścić zbiorniki na wodę, jeśli nie był używany przez 48 h. Przepłukać instalację wodną podłączoną do instalacji jeśli woda nie była pobierana przez 5 dni.

Surowe mięso i ryby należy przechowywać w odpowiednich pojemnikach, tak aby nie stykały się z inną żywnością ani na nią nie kapały.

Dwugwiazdkowe komory na żywność jeśli występują w urządzeniu nadają się do przechowywania wstępnie przygotowanej żywności, przechowywania lub robienia lodów i robienia kostek lodu.

- Jedno-, dwu- i trzygwiazdkowe komory, jeśli występują w urządzeniu, nie nadają się do przechowywania świeżej żywności
- W przypadku gdy urządzenie nie będzie używane przez dłuższy czas, należy odłączyć je od prądu, rozmrozić, wyczyścić, wysuszyć i pozostawić otwarte drzwi aby uniknąć pojawienia się pleśni we wnętrzu

Czyszczenie i konserwacja

- Przed rozpoczęciem czyszczenia lodówki należy wyjąć wtyczkę zasilającą z gniazdka.
- Nie należy używać metalowych przedmiotów do czyszczenia urządzenia.
- Nie należy używać metalowych przedmiotów do usuwania nadmiaru szronu. Można w tym celu wykorzystać plastikową łopatkę.

Regularnie sprawdzaj, czy kanał odpływowy jest drożny. W razie potrzeby wyczyść go. Jeżeli kanał odpływowy będzie zatkany, w urządzeniu może zacząć gromadzić się woda.

Instalacja

UWAGA! Ze względów bezpieczeństwa, uważnie przestrzegaj poniższych zasad.

Rozpakuj urządzenie i sprawdź, czy nie jest uszkodzone. Nie podłączaj do prądu uszkodzonego urządzenia. Zgłoś uszkodzenia, gdy tylko je zauważysz. W takiej sytuacji nie wyrzucaj opakowania.

- Zaleca się odczekanie co najmniej 4 godziny od momentu ustawienia urządzenia do momentu jego podłączenia do prądu, aby pozwolić olejowi spłynąć do kompresora.
- Wokół urządzenia należy zapewnić odpowiednią przestrzeń wentylacyjną, aby zapobiec przegrzewaniu się.
Jeśli to możliwe, należy ustawiać urządzenie tylną częścią obudowy w kierunku ściany, aby uniknąć dotykania gorących części urządzenia (kompresor, parownik).
- Należy ustawić urządzenie z dala od źródeł ciepła.
- Upewnij się, że po podłączeniu urządzenia i ustawieniu go, masz łatwy dostęp do głównej wtyczki.

Serwis

- Naprawy powinny być dokonywane przez uprawnioną do tego firmę i osoby posiadające właściwe kwalifikacje.
Urządzenie należy serwisować w autoryzowanym serwisie marki i korzystać tylko z oryginalnych części zamiennych.

Wskazówki dotyczące oszczędzania energii

- Nie należy umieszczać gorących produktów w środku urządzenia.
- Nie należy przeładowywać urządzenia i umieszczać produktów zbyt blisko siebie, gdyż utrudnia to wewnętrzny obieg chłodnego powietrza.
- Upewnij się, że przechowywana żywność nie dotyka tylnej ściany urządzenia.

- W przypadku braku prądu, nie otwieraj drzwi urządzenia.
- Nie otwieraj zbyt często drzwi urządzenia.
- Nie otwieraj drzwi urządzenia na długi okres czasu.
Wszystkie akcesoria, jak szuflady, półki, itp. należy przechowywać w środku urządzenia.

Ochrona środowiska

 Urządzenie nie zawiera gazów, które mogłyby uszkodzić warstwę ozonową, ani w obiegu czynnika chłodniczego, ani w materiałach izolacyjnych. Urządzenie nie może być wyrzucane razem z miejskimi odpadami i śmieciami. Pianka izolacyjna zawiera gazy palne. Urządzenie powinno być utylizowane zgodnie z przepisami dotyczącymi urządzeń, które można uzyskać od władz lokalnych. Nie wolno uszkadzać urządzenia chłodzącego, a zwłaszcza wymiennika ciepła.

Materiały użyte w tym urządzeniu oznaczone symbolem  nadają się do recyklingu.



Obecność niniejszego symbolu na produkcie, akcesoriach lub materiałach wskazuje na to, iż na koniec żywotności produktu lub akcesoriów na terenie Unii Europejskiej nie należy wyrzucać ich z innymi odpadami użytku domowego. Pomóż chronić środowisko naturalne i zdrowie ludzkie. Urządzenie należy oddać do miejscowego zakładu recyklingu lub skontaktować się z lokalnymi władzami w celu jego utylizacji. Opakowanie urządzenia podlega również segregacji w zależności od lokalnych wymagań

Opakowanie

Materiały oznaczone odpowiednim symbolem można poddać recyklingowi.

Wyrzucić odpady do odpowiedniego pojemnika, zgodnie z ich przeznaczeniem.

Postępowanie z urządzeniem przed przekazaniem do utylizacji

1. Wyciągnij wtyczkę z gniazdka.
2. Przetnij kabel przyłączeniowy jak najbliżej urządzenia.



 **OSTRZEŻENIE:** Podczas korzystania, serwisu i pozbywania się urządzenia, zwróć uwagę na symbol po lewej stronie, który znajduje się na tylnej obudowie urządzenia na kompresorze lub tylnym panelu i jest w kolorze pomarańczowym lub żółtym. Oznacza on zagrożenie pożarem. W obiegu chłodniczym i kompresorze znajdują się palne materiały. Należy zawsze trzymać urządzenie z dala od ognia i źródeł ciepła

Informacje ogólne

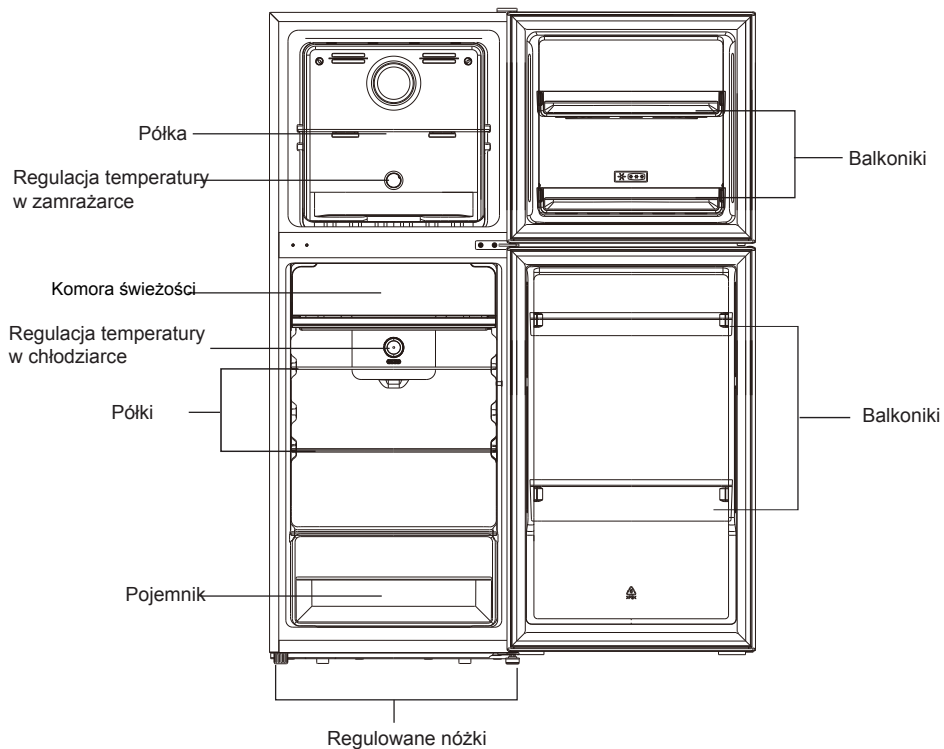

To zdjęcie jest wyłącznie poglądowym przykładem

Instalacja

Przed zmianą kierunku otwierania drzwi należy przygotować następujące narzędzia i materiały: śrubokręt prosty, śrubokręt krzyżakowy, klucz płaski

1. Zamknij górne drzwi, zdejmij osłony śrub i odkręć znajdujące się pod nimi śruby śrubokrętem. Zdejmij osłonę zawiasu, odkręć śrubokrętem znajdujące się pod nim śruby, unosząc do góry zdejmij drzwi.

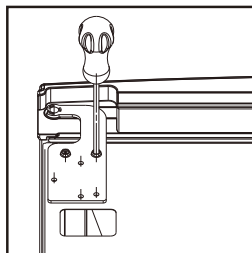
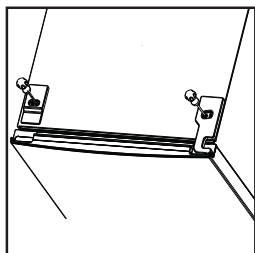

2. Odkręć środkowy zawias oraz zdejmij dolne drzwi

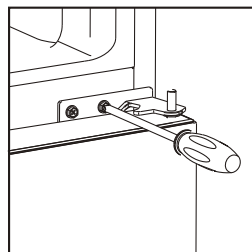

3. Przechyli lodówkę do tyłu odkręć śrubokrętem prawy zawias dolny oraz stopkę znajdującą się po lewej stronie

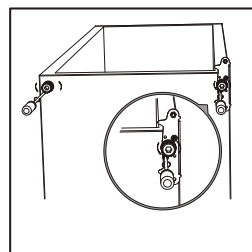

Instalacja

4. Z dolnego zawiasu odkręć bolec mocujący i umieść go w nowym zawiasie, który ma zostać umieszczony po przeciwnej stronie

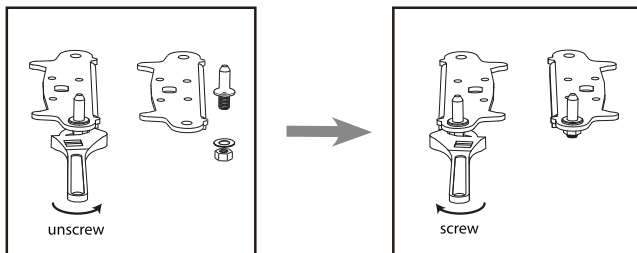

5. Od dołu przykręć zawias po lewej stronie urządzenia z kolei po prawej stronie wkręć nóżkę

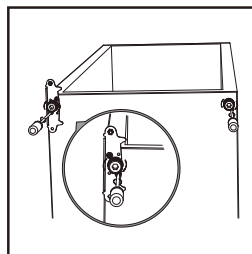

6. Postaw lodówkę, załóż dolne drzwi na dolny zawias, obróć środkowy zawias o 180 stopni i umieść jego dolny bolec w dolnych drzwiach, następnie, przykręć zawias do obudowy chłodziarki.

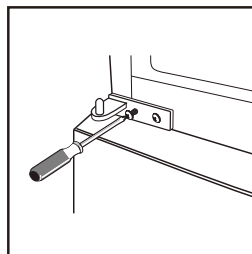

7. Za pomocą śrubokręta wyjmij z górnych drzwi ogranicznik plastikowy i metalowy po prawej stronie, po lewej stronie zamontuj metalowy i plastikowy ogranicznik dostarczony w opakowaniu.

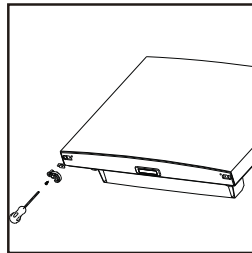
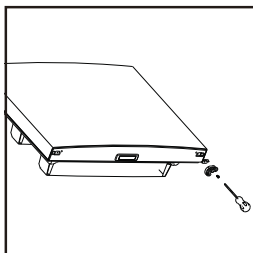

Instalacja

8. Zamontuj górne drzwi i przykręć górny zawias metalowy, który był po prawej stronie, po przekręceniu jego trzpienia na przeciwną stronę.

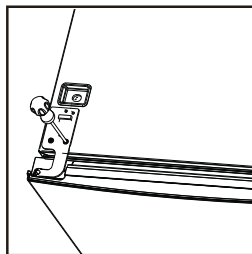

9. Przykręć osłonę lewego zawiasu oraz zamontuj wcześniej zdemontowane osłony śrub po obu stronach

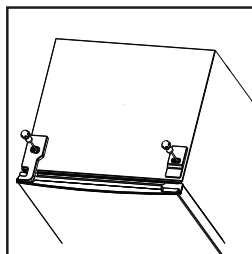

10. Zdjąć uszczelkę drzwi lodówki i zamrażarki, a następnie założyć je po obróceniu

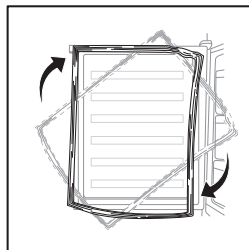

Instalacja

Wymagania dotyczące umieszczenia urządzenia

- Ustaw tak chłodziarkę, aby bezproblemowo otwierać drzwi oraz wysuwać z komór szuflady.
- Zachowaj 50 mm wolnej przestrzeni z boków oraz tylnej części urządzenia.

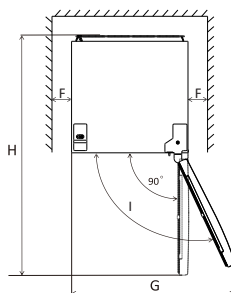
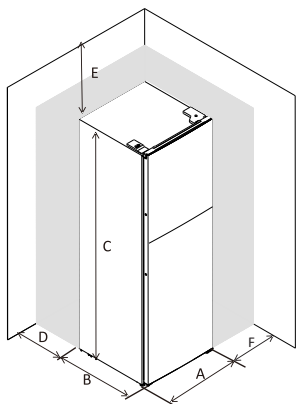

A	500
B	600
C	1430
D	min=50
E	min=50
F	min=50
G	1000
H	1100
I	135°

Poziomowanie urządzenia

W celu prawidłowej pracy urządzenia należy je wypoziomować nóżkami znajdującymi się z przodu urządzenia.

Urządzenie posiada magnetyczne uszczelki, i musi zostać wypoziomowane przy przed pierwszym uruchomieniem

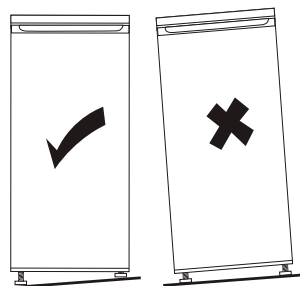
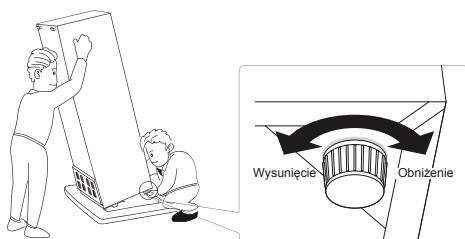

Instalacja

Strefa klimatyczna

Urządzenie powinno stać w miejscu, gdzie temperatura otoczenia odpowiada klasie klimatycznej podanej na tabliczce znamionowej urządzenia:

- dla urządzeń chłodniczych z klasą klimatyczną:
 - umiarkowana rozszerzona: to urządzenie chłodnicze jest przeznaczone do użytku w temperaturach otoczenia od 10°C do 32°C; (SN)
 - umiarkowany: to urządzenie chłodnicze jest przeznaczone do użytku w temperaturach otoczenia od 16°C do 32°C; (N)
 - subtropikalny: to urządzenie chłodnicze jest przeznaczone do użytku w temperaturach otoczenia od 16°C do 38°C; (ST)
 - tropikalne: to urządzenie chłodnicze jest przeznaczone do stosowania w temperaturach otoczenia od 16°C do 43°C; (T)

Umieszczenie urządzenia

Urządzenie powinno być zainstalowane z dala od źródeł ciepła, takich jak grzejniki, kotły, bezpośrednie światło słoneczne itp. Upewnij się, że powietrze może swobodnie krążyć wokół tylnej części obudowy.

Aby zapewnić najlepszą wydajność, jeśli urządzenie jest umieszczone pod wystającą szafką ścienną, minimalna odległość między górną częścią chłodziarki a szafką ścienną musi wynosić co najmniej 50 mm. Dla zapewnienia najlepszej cyrkulacji powietrza, urządzenie nie powinno być ustawione pod wiszącymi szafkami ściennymi. Dokładne wy poziomowanie zapewnia jedna lub więcej regulowanych nóżek od spodu chłodziarki. To urządzenie chłodnicze nie jest przeznaczone do użytku jako urządzenie do zabudowy

 **UWAGA!** Pamiętaj, aby pozostawić możliwość odłączenia urządzenia od zasilania sieciowego, dlatego po instalacji należy zapewnić łatwy dostęp do wtyczki.

Podłączenie elektryczne

Przed podłączeniem urządzenia należy upewnić się, że napięcie i natężenie podane na tabliczce znamionowej odpowiadają "naszej krajowej sieci elektrycznej". Urządzenie musi być uziemione. W tym celu wtyczka zasilacza wyposażona jest w bolec. Jeżeli gniazdo zasilania nie jest uziemione, należy podłączyć urządzenie do oddzielnego uziemienia zgodnie z obowiązującymi przepisami i skonsultować się z wykwalifikowanym elektrykiem.

Producent nie ponosi odpowiedzialności, jeżeli nie zostaną zachowane odpowiednie środki ostrożności.

Urządzenie spełnia wymagania dyrektywy E.E.C.

Użytkowanie

Sterowanie temperaturą w zamrażarce

Podłącz urządzenie do prądu. Temperatura wewnętrzna jest kontrolowana przez czujnik. Urządzenie posiada 3 sugerowane ustawienia SUMMER, RECOMMENDED and WINTER, Urządzenie może nie osiągnąć ustawionej temperatury, jeśli znajduje się w szczególnie gorącym miejscu lub jeśli często otwierasz drzwi

Ważne!

Zazwyczaj zaleca się ustawienie pokrętki regulacji temperatury w położeniu "NORMAL" lub "RECOMMENDED".

Ustaw pokrętkę regulacji temperatury na "SUMMER" w letnie lub upalne dni.

Jeśli temperatura otoczenia jest bardzo wysoka (powyżej 43°C), należy rozważyć ustawienie jej na kropkowanej linii po lewej stronie.

Ustaw pokrętkę regulacji temperatury na "WINTER" w zimie lub w chłodne dni. Jeśli temperatura otoczenia jest bardzo niska (poniżej 10°C), należy rozważyć ustawienie jej na kropkowanej linii po prawej stronie.

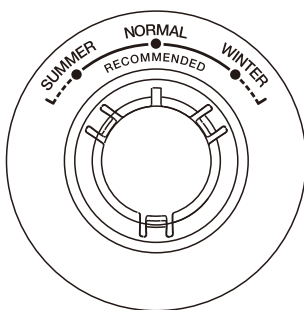

Ustawienie temperatury w chłodziarce

• Podłącz urządzenie do prądu. Temperatura wewnętrzna jest kontrolowana przez czujnik. Urządzenie posiada osiem ustawień: 0,1,2,3,4,5,6,7. gdzie 1 to najcieplejsze ustawienie, a 7 to najzimniejsze ustawienie, 0 urządzenie wyłączone.

• Urządzenie może nie osiągnąć ustawionej temperatury, jeśli znajduje się w szczególnie gorącym miejscu lub jeśli często otwierasz drzwi

Przy ustawieniu na 0 nie działa żadna z części urządzenia ani chłodziarka, ani zamrażarka.

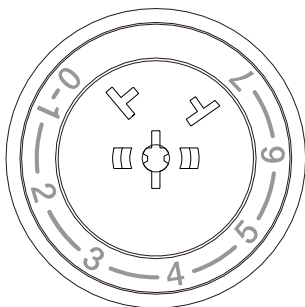

Użytkowanie

Pierwsze użycie

Czyszczenie wnętrza

Przed pierwszym użyciem urządzenia, przetrzyj wszystkie elementy wnętrza wilgotną ściereczką z użyciem neutralnego mydła lub płynu do naczyń

Ważne! Do czyszczenia lodówki nie używaj detergentów, które mogą uszkodzić jej elementy.

Użytkowanie

Umieszczaj produkty spożywcze w chłodziarko zamrażarce zgodnie z poniższą tabelą

Wypozaszenie chłodziarki	Rodzaj produktu
Drzwi i balkoniki na drzwiach chłodziarki	<ul style="list-style-type: none">Żywność z naturalnymi środkami konserwującymi, takimi jak dżemy, soki, napoje, przyprawyNie należy przechowywać łatwo psującej się żywności.
szuflada na świeże produkty (szuflada na sałaty)	<ul style="list-style-type: none">owoce, ziola i warzywa powinny być umieszczone osobno w szufladzie na produkty świeżeNie przechowuj bananów, cebuli, ziemniaków, czosnku
Półka chłodziarki – środkowa	<ul style="list-style-type: none">produkty mleczne, jaja
Półka chłodziarki – górna	<ul style="list-style-type: none">Żywność, która nie wymaga gotowania, np. potrawy gotowe do spożycia, wędliny.
Szuflady/półki w zamrażarce	<ul style="list-style-type: none">Żywność do długotrwałego przechowywania.Dolna szuflada/półka na surowe mięso, drób, ryby.Środkowa szuflada/półka na zmrożone warzywa. Górnaszuflada/półka na lody, owoce, warzywa, frytki.

Zamrażanie świeżej żywności

- Komora zamrażarki jest przystosowana do zamrażania świeżej żywności i przechowywania jej przez długi okres czasu.
- Umieść świeżą żywność w górnej części zamrażarki.
- Ilość świeżej żywności jaka może być zamrożona w ciągu 24 godzin została podana w specyfikacji.
- Podczas procesu zamrażania (24 godzin) nie dodawaj kolejnych produktów do zamrożenia.

Przechowywanie zamrożonej żywności

Przy pierwszym uruchomieniu lub po okresie nieużywania, przed włożeniem produktu do komory, urządzenie powinno pracować co najmniej 2 godziny na wyższych ustawieniach!

Ważne! Unikaj przypadkowego rozmrożenia, na przykład, gdy urządzenie było wyłączone przez dłuższy lub w przypadku przerwy w dostawie prądu.

Należy pamiętać, że rozmrożona żywność musi być natychmiast spożyta lub schłodzona, i nie może być ponownie zamrożona (po schłodzeniu)!

Użytkowanie

Rekomendowane ustawienia temperatury

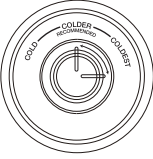
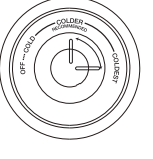
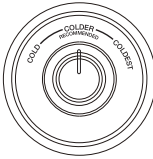
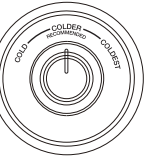
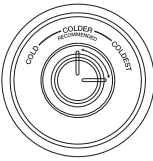
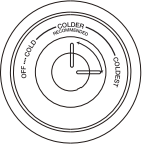
Rekomendowane ustawienia temperatury		
Pora roku	Zamrażarka	Chłodziarka
Lato		
	Ustaw na colder~coldest	
Wiosna/Jesień		
	Ustaw na colder	Ustaw na colder
Zima		
	Ustaw na colder~coldest	

- Powyższe informacje zawierają zalecenia dla użytkowników dotyczące ustawienia temperatury. W zimie lub w temperaturze poniżej 16, użytkownicy powinni unikać ustawiania na coldest.
- W celu oszczędzania energii, ustawienie na coldest dotyczy tylko specjalnych potrzeb jak zamrażanie dużych porcji lub wytwarzanie lodu, po zakończeniu należy powrócić do normalnych ustawień

Przechowywanie żywności

- Przy zalecanym ustawieniu optymalny czas przechowywania w lodówce wynosi nie więcej niż 3 dni.
- Przy zalecanym ustawieniu, optymalny czas przechowywania w zamrażarce wynosi nie więcej niż 1 miesiąc.
- Przy zastosowaniu innych ustawień niż zalecane, czas przechowywania będzie krótszy niż podany powyżej.

Użytkowanie

Rozmrażanie

Głęboko zamrożoną lub zamrożoną żywność przed użyciem można przechowywać w komorze chłodniczej lub w temperaturze pokojowej w zależności od czasu przeznaczanego na rozmrażanie! Wszystkie kawałki można gotować jeszcze zamrożone bezpośrednio z zamrażarki! W tym przypadku gotowanie będzie trwało dłużej!

Accessoria

Półki

Wewnątrz chłodziarki znajdują się elementy, które pozwalają na zmianę położenia półek.



Ustawienia balkoników na drzwiach

Aby umożliwić przechowywanie żywności o różnych wymiarach, balkoniki na drzwiach mogą być umieszczane w różnych miejscach. Aby dokonać zmiany miejsca, balkonik musi być pusty, chwyc balkonik od dołu i pchnij ku górze aż się uwolni, następnie umieść go w dowolnym miejscu na drzwiach

Przydatne wskazówki

Wskazówki dotyczące zamrażania

Abymóc Ci jak najlepiej wykorzystać proces zamrażania, podajemy kilka ważnych wskazówek:

- Maksymalna ilość żywności, którą można zamrozić w ciągu 24 godzin, jest podana na tabliczce znamionowej.
- Proces zamrażania trwa 24 godziny! W tym okresie nie należy dodawać więcej żywności do zamrożenia.
- Zamrażać tylko dobrej jakości, świeże i oczyszczone produkty spożywcze
- Przygotować żywność w małych porcjach, aby umożliwić szybkie i kompletne zamrożenie oraz aby umożliwić łatwy dostęp do zamrożonej żywności.
- Zapakuj żywność w folię aluminiową lub folię spożywczą, upewnij się, że opakowanie jest szczelne
- Nie należy dopuszczać do kontaktu świeżej, niemrożonej żywności z żywnością, która jest już zamrożona, co spowoduje wzrost temperatury tej żywności.
- Chuda żywność przechowuje się dłużej, Tłuste i sone produkty przechowuj krócej.
- Mrożonki, jeśli są spożywane natychmiast po wyjęciu z komory zamrażarki, mogą spowodować odmrożenia
- Zaleca się, aby każdy indywidualny pakunek był opatrzony datą zamrożenia, a jego spożycie bezpośrednio po wyjęciu z komory zamrażarki może spowodować odmrożenie
- należy pamiętać o zapisaniu daty zamrożenia na każdym opakowaniu, aby produkty były przechowywane odpowiednio długo

Wskazówki dotyczące przechowywania mrozonek

Abymotrzymać najwyższą wydajność tego urządzenia, należy: upewnij się, że mrożone produkty spożywcze są przechowywane zgodnie z zaleceniami producenta. upewnij się, że mrożonki są przenoszone ze sklepu spożywczego do zamrażarki w jak najkrótszym czasie nie otwierając drzwi lub pozostawiać ich otwartych dłużej niż jest to konieczne!

Po rozmrożeniu żywność szybko się psuje i nie może być ponownie zamrożona!

Nie przekraczać okresu przechowywania wskazanego przez producenta żywności!

Wskazówki dotyczące przechowywania świeżej żywności w chłodziarce

W celu uzyskania najlepszych efektów

- Nie umieszczaj w chłodziarce gorących lub parujących produktów
- Produkty, które posiadają silny zapach powinny być przechowywane w szczelnych opakowaniach

Wskazówki dotyczące przechowywania w chłodziarce

Użyteczne wskazówki:

- Wszystkie rodzaje produktów typu wrap należy przechowywać w folii spożywczej powyżej półki na warzywa.
- Dla bezpieczeństwa czas przechowywania produktów nie powinien być dłuższy niż dwa dni.
- Produkty ugotowane, zimne potrawy itp.: mogą być umieszczone na dowolnej półce.
- Owoce i warzywa należy przechowywać w szufladzie do tego przeznaczonej.
- Masło i sery należy owinać folią spożywczą lub aluminiową, aby ograniczyć ilość powietrza, która może się dostać do nich.
- Mięko powinno posiadać zakrętkę lub korek, umieszczamy je na balkoniku w drzwiach chłodziarki.
- Ba nany, ziemniaki, cebulę i czosnek trzymamy po za chłodziarką

Użytkowanie

Czyszczenie

Z powodów zdrowotnych chłodziarka oraz jej elementy wewnętrzne powinny być czyszczone regularnie..Zaleca się również regularne sprawdzanie pozostawionej żywności w chłodziarce.

! **Ważne!** Urządzenie nie może być podłączone do sieci elektrycznej podczas czyszczenia! Przed przystąpieniem do czyszczenia należy wyłączyć urządzenie i odłączyć je od sieci elektrycznej lub wyłączyć albo wyłączyć obwód, przekaźnik lub bezpiecznik. Nigdy nie czyścić urządzenia za pomocą myjki parowej! Wilgoć może gromadzić się w komponentach elektrycznych. Przed oddaniem urządzenia do użytku należy je wysuszyć!

Ważne! Sok z cytryny lub sok ze skórki pomarańczy*, kwas cytrynowy*, środki czyszczące zawierające kwas octowy mogą niszczyć wyposażenie chłodziarki

- Nie dopuszczaj do kontaktu tych środków z wnętrzem chłodziarki.
- Nie używaj środków, które mogą zniszczyć urządzenie
- Wyciągnij zamrożone produktu przed czyszczeniem i trzymaj je w chłodnym miejscu.
- Przed przystąpieniem do czyszczenia należy wyłączyć urządzenie i odłączyć je od sieci elektrycznej lub wyłączyć albo wyłączyć obwód, przekaźnik lub bezpiecznik.
- Czyść wnętrze chłodziarki mięką szmatką z dodatkiem naturalnych detergentów
- Przed uruchomieniem urządzenia należy je przetrzeć do sucha

Ustawienia regulatora wilgotności:

- Niska wilgotność: przesunąć regulator w lewo
- Wysoka wilgotność: przesunąć regulator w prawo

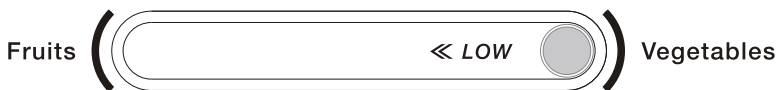

Importer i dystrybutor:

12BUY sp. z o.o.

ul. Kineskopowa 1G

05-500 Piaseczno

Telefon do serwisu : 22 873 86 39

www.smithbrown.pl

E-mail : kontakt@smithbrown.pl



User Instruction

No-Frost

Refrigerator Freezer

Content
1. Safety Information
2. Overview
3. Reverse Door
4. Installation
5. Daily Use

Safety information



In the interest of your safety and to ensure the correct use, before installing and first using the appliance, read this user manual carefully, including its hints and warnings. To avoid unnecessary mistakes and accidents, it is important to ensure that all people using the appliance are thoroughly familiar with its operation and safety features. Save these instructions and make sure that they remain with the appliance if it is moved or sold, so that everyone using it through its life will be properly informed on appliance use and safety.

For the safety of life and property keep the precautions of these user's instructions as the manufacturer is not responsible for damages caused by omission.

Children and vulnerable people safety

- This appliance can be used by children aged from 8 years and above and persons with reduced physical, sensory or mental capabilities or lack of experience and knowledge if they have been given supervision or instruction concerning use of the appliance in a safe way and understand the hazards involved.
- Children should be supervised to ensure that they do not play with the appliance.
- Cleaning and user maintenance shall not be made by children unless they are aged from 8 years and above and supervised.
- Keep all packaging well away from children. There is risk of suffocation.
- If you are discarding the appliance pull the plug out of the socket, cut the connection cable (as close to the appliance as you can) and remove the door to prevent playing children to suffer electric shock or to close themselves into it.
- If this appliance featuring magnetic door seals is to replace an older appliance having a spring lock (latch) on the door or lid, be sure to make that spring lock unusable before you discard the old appliance. This will prevent it from becoming a death trap for a child.

General safety

- ⚠ **WARNING!** Keep ventilation openings, in the appliance enclosure or in the built-in structure, clear of obstruction.
- ⚠ **WARNING!** Do not use mechanical devices or other means to accelerate the defrosting process, other than those recommended by the manufacturer.
- ⚠ **WARNING!** Do not damage the refrigerant circuit.

Safety information



 **WARNING!** Do not use other electrical appliances (such as ice cream makers) inside of refrigerating appliances, unless they are approved for this purpose by the manufacture.

 **WARNING!** Do not touch the light bulb if it has been on for a long period of time because it could be very hot.¹⁾

- Do not store explosive substances such as aerosol cans with a flammable propellant in this appliance.
- The refrigerant isobutane (R600a) is contained within the refrigerant circuit of the appliance, a natural gas with a high level of environmental compatibility, which is nevertheless flammable.
- During transportation and installation of the appliance, be certain that none of the components of the refrigerant circuit become damaged.
 - avoid open flames and sources of ignition
 - thoroughly ventilate the room in which the appliance is situated
- It is dangerous to alter the specifications or modify this product in any way. Any damage to the cord may cause a short circuit, fire and/or electric shock.
- This appliance is intended to be used in household and similar applications such as
 - staff kitchen areas in shops, offices and other working environments;
 - farm houses and by clients in hotels, motels and other residential type environments;
 - bed and breakfast type environments;
 - catering and similar non-retail applications.

 **WARNING!** Any electrical components (plug, power cord, compressor and etc.) must be replaced by a certified service agent or qualified service personnel.

 **WARNING!** The light bulb supplied with this appliance is a “special use lamp bulb” usable only with the appliance supplied. This “special use lamp” is not usable for domestic lighting.¹⁾

¹⁾ If there is a light in the compartment.

- Power cord must not be lengthened.
- Make sure that the power plug is not squashed or damaged by the back of the appliance. A squashed or damaged power plug may overheat and cause a fire.
- Make sure that you can come to the mains plug of the appliance.
- Do not pull the mains cable.
- If the power plug socket is loose, do not insert the power plug. There is a risk of electric shock or fire.
- You must not operate the appliance without the lamp.
- This appliance is heavy. Care should be taken when moving it.
- Do not remove nor touch items from the freezer compartment if your hands are damp/wet, as this could cause skin abrasions or frost/freezer burns.
- Avoid prolonged exposure of the appliance to direct sunlight.

Daily use

- Do not put hot on the plastic parts in the appliance.
- Do not place food products directly against the rear wall.
- Frozen food must not be re-frozen once it has been thawed out.¹⁾
- Store pre-packed frozen food in accordance with the frozen food manufacturer's instructions.¹⁾
- Appliance's manufacturer's storage recommendations should be strictly adhered to. Refer to relevant instructions.
- Do not place carbonated or fizzy drinks in the freezer compartment as it creates pressure on the container, which may cause it to explode, resulting in damage to the appliance.¹⁾
- Ice lollies can cause frost burns if consumed straight from the appliance.¹⁾

Care and cleaning

- Before maintenance, switch off the appliance and disconnect the mains plug from the mains socket.
- Do not clean the appliance with metal objects.
- Do not use sharp objects to remove frost from the appliance. Use a plastic scraper.¹⁾
- Regularly examine the drain in the refrigerator for defrosted water. If necessary, clean the drain. If the drain is blocked, water will collect in the bottom of the appliance.²⁾

¹⁾ If there is a freezer compartment.

²⁾ If there is a fresh-food storage compartment.

Installation

Important! For electrical connection carefully follow the instructions given in specific paragraphs.

- Unpack the appliance and check if there are damages on it. Do not connect the appliance if it is damaged. Report possible damages immediately to the place you bought it. In that case retain packing.
- It is advisable to wait at least four hours before connecting the appliance to allow the oil to flow back in the compressor.
- Adequate air circulation should be around the appliance, lacking this leads to overheating. To achieve sufficient ventilation follow the instructions relevant to installation.
- Wherever possible the spacers of the product should be against a wall to avoid touching or catching warm parts (compressor, condenser) to prevent possible burn.
- The appliance must not be located close to radiators or cookers.
- Make sure that the mains plug is accessible after the installation of the appliance.



Service

- Any electrical work required to do the servicing of the appliance should be carried out by a qualified electrician or competent person.
- This product must be serviced by an authorized Service Center, and only genuine spare parts must be used.

Energy saving

- Don't put hot food in the appliance;
- Don't pack food close together as this prevents air circulating;
- Make sure food don't touch the back of the compartment(s);
- If electricity goes off, don't open the door(s);
- Don't open the door(s) frequently;
- Don't keep the door(s) open for too long time;
- Don't set the thermostat on exceeding cold temperatures;
- Some accessories, such as drawers, can be removed to get larger storage volume and lower energy consumption.

Environment Protection

 This appliance does not contain gasses which could damage the ozone layer, in either its refrigerant circuit or insulation materials. The appliance shall not be discarded together with the urban refuse and rubbish. The insulation foam contains flammable gases: the appliance shall be disposed according to the appliance regulations to obtain from your local authorities. Avoid damaging the cooling unit, especially the heat exchanger. The materials used on this appliance marked by the symbol  are recyclable.



The symbol on the product or on its packaging indicates that this product may not be treated as household waste. Instead it should be taken to the appropriate collection point for the recycling of electrical and electronic equipment. By ensuring this product is disposed of correctly, you will help prevent potential negative consequences for the environment and human health, which could otherwise be caused by inappropriate waste handling of this product. For more detailed information about recycling of this product, please contact your local council, your household waste disposal service or the shop where you purchased the product.

Packaging materials

The materials with the symbol are recyclable. Dispose the packaging in a suitable collection containers to recycle it.

Disposal of the appliance

1. Disconnect the mains plug from the mains socket.
2. Cut off the mains cable and discard it.

Overview

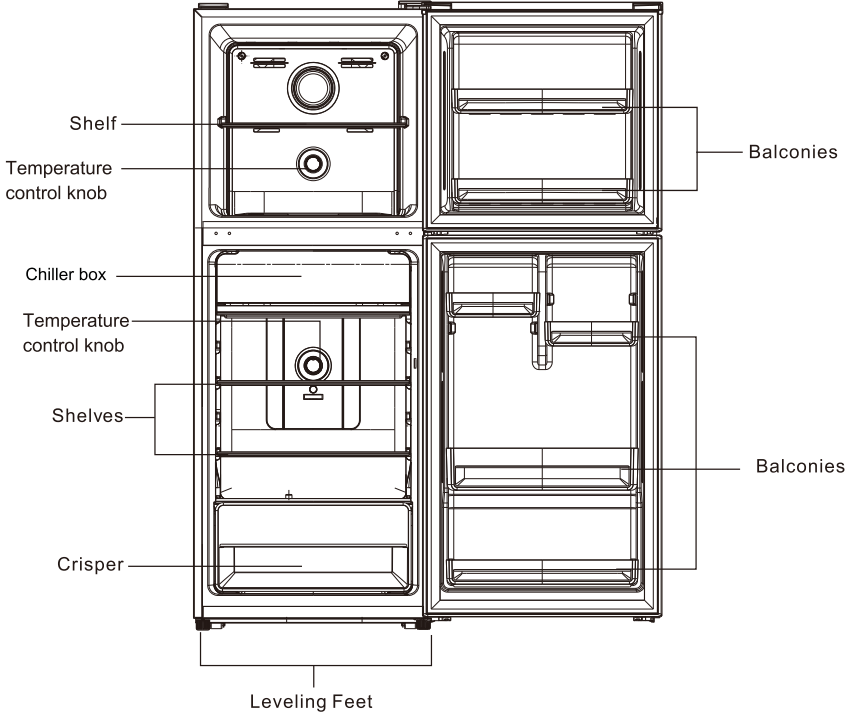

Note: Above picture is for reference only. The actual appliance maybe slightly different.

Installation

Before reversing the door, please be prepared below tools and material: straight screwdriver, cross screwdriver, spanner and the components included in the poly bag:

Left hinger x1 Left hinge cover x1 Left middle stopper x1 Left middle stopper metal block x1



1. Close upper door, take out the screw from the top hinge covers by cross screwdriver.
Take off hinge cover, then unscrew top hinge and take off upper door.

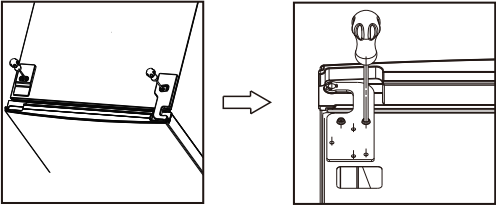

2. Unscrew from the middle hinge by cross screwdriver, then take off the lower door.

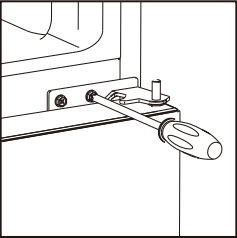

3. Laying down the refrigerator, take out the adjusting feet as below, then unscrew the lower hinge by cross screwdriver.

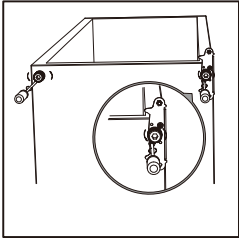

Installation

- 4 . Unscrew and remove the bottom hinge pin, turn the bracket over and replace it.

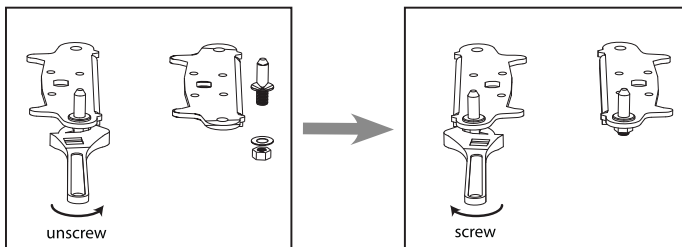

5. Refit the bracket fitting the bottom hinge pin. Replace both adjustable feet. Transfer the lower door to the property position.

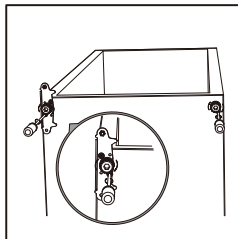

6. Make the middle hinge reverse the direction 180°C, then transfer it to the left property position. Make the middle hinge pin in the upper hole of the lower door, then tight the screws.

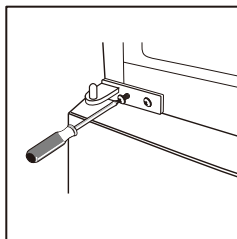

Installation

7. Unscrew right middle stopper with metal block from bottom of upper door. And then install left middle stopper and metal block in left side of bottom of upper door.

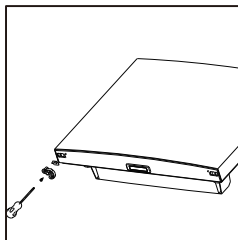
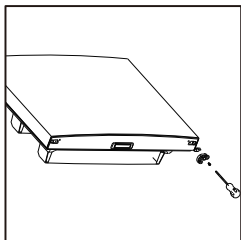

8. Install the upper door, fix the upper door hinge onto the cabinet.

27

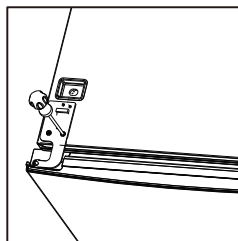

9. Take left hinge cover from accessory bag and install it with top hinge. Then install hole cover at right side.

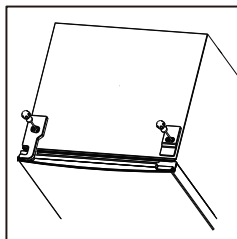

Installation

Space Requirement

- Select a location without direct exposure to sunlight;
- Select a location with enough space for the refrigerator doors to open easily;
- Select a location with level (or nearly level) flooring;
- Allow sufficient space to install the refrigerator on a flat surface;
- Allow clearance to the right, left, back and top when installing. This will help reduce power consumption and keep your energy bills lower.

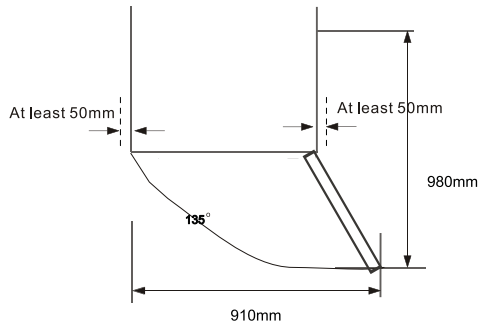
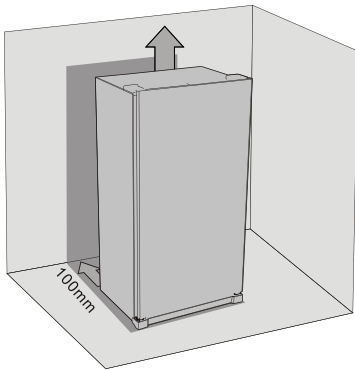

Levelling the unit

To do this adjust the two levelling feet at front of the unit.

If the unit is not level, the doors and magnetic seal alignments will not be covered properly.

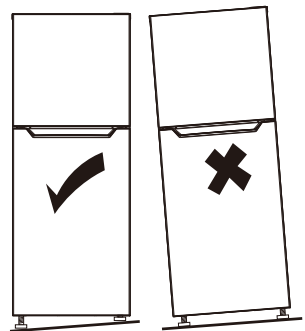

Installation

Positioning

Install this appliance at a location where the ambient temperature corresponds to the climate class indicated on the rating plate of the appliance:

Climate class	Ambient temperature
SN	+10°C to +32°C
N	+16°C to +32°C
ST	+16°C to +38°C
T	+16°C to +43°C

Location

The appliance should be installed well away from sources of heat such as radiators, boilers, direct sunlight etc. Ensure that air can circulate freely around the back of the cabinet. To ensure best performance, if the appliance is positioned below an overhanging wall unit, the minimum distance between the top of the cabinet and the wall unit must be at least 100 mm. Ideally, however, the appliance should not be positioned below overhanging wall units. Accurate leveling is ensured by one or more adjustable feet at the base of the cabinet.

 **Warning!** It must be possible to disconnect the appliance from the mains power supply; the plug must therefore be easily accessible after installation.

Electrical connection

Before plugging in, ensure that the voltage and frequency shown on the rating plate correspond to your domestic power supply. The appliance must be earthed. The power supply cable plug is provided with a contact for this purpose. If the domestic power supply socket is not earthed, connect the appliance to a separate earth in compliance with current regulations, consulting a qualified electrician. The manufacturer declines all responsibility if the above safety precautions are not observed. This appliance complies with the E. E. C. Directives.

Daily Use

Using the Control Panel

Freezer compartment Temperature Setting

- Plug on your appliance. The internal temperature is controlled by a sensor. There are 3 settings **COLD**, **RECOMMENDED** and **COLDEST**. **COLD** is warmest setting and **COLDEST** is coldest setting.
- The appliance may not operate at the correct temperature if it is in a particularly hot or if you open the door often.

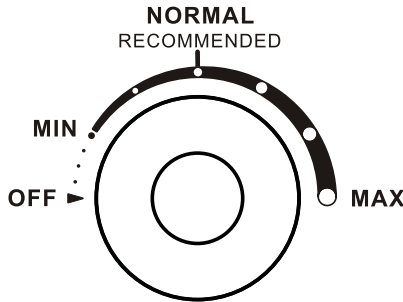

Fridge compartment Temperature Setting

- Plug on your appliance. The internal temperature is controlled by a sensor. There are 4 settings **OFF**, **COLD**, **RECOMMENDED** and **COLDEST**. **COLD** is warmest setting and **COLDEST** is coldest setting and **OFF** is off .
- The appliance may not operate at the correct temperature if it is in a particularly hot or if you open the door often.
- Neither fridge or freezer compartment works when the setting is OFF.

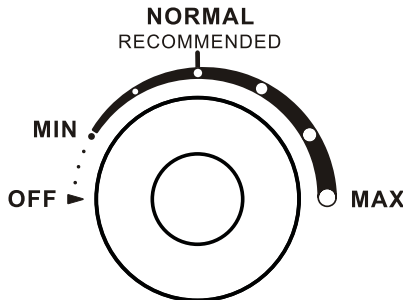

Daily Use

First use

Cleaning the interior

Before using the appliance for the first time, wash the interior and all internal accessories with lukewarm water and some neutral soap so as to remove the typical smell of a brand new product, then dry thoroughly.

Important! Do not use detergents or abrasive powders, as these will damage the finish.

Daily use

Freezing fresh food

- The freezer compartment is suitable for freezing fresh food and storing frozen and deep-frozen food for a long time.
- Place the fresh food to be frozen in the bottom compartment.
- The maximum amount of food that can be frozen in 24 hours is specified on the rating plate.
- The freezing process lasts 24 hours: during this period do not add other food to be frozen.

Storing frozen food

When first starting-up or after a period out of use, before putting the product in the compartment let the appliance run at least 2 hours on the higher settings.

Important! In the event of accidental defrosting, for example the power has been off for longer than the value shown in the technical characteristics chart under "rising time", the defrosted food must be consumed quickly or cooked immediately and then re-frozen (after cooked).

Thawing

Deep-frozen or frozen food, prior to be used, can be thawed in the fridge compartment or at room temperature, depending on the time available for this operation.

Small pieces may even be cooked still frozen, directly from the freezer. In this case, cooking will take longer.

Accessories

Movable shelves

The walls of the refrigerator are equipped with a series of runners so that the shelves can be positioned as desired.

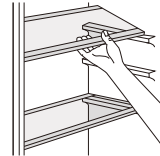

Positioning the door balconies

To permit storage of food packages of various sizes, the door balconies can be placed at different heights. To make these adjustments proceed as follows: gradually pull the balcony in the direction of the arrows until it comes free, then reposition as required.



Daily Use

Helpful hints and tips

Hints for freezing

To help you make the most of the freezing process, here are some important hints:

- the maximum quantity of food which can be frozen in 24 hrs. is shown on the rating plate;
- the freezing process takes 24 hours. No further food to be frozen should be added during this period;
- only freeze top quality, fresh and thoroughly cleaned, foodstuffs;
- prepare food in small portions to enable it to be rapidly and completely frozen and to make it possible subsequently to thaw only the quantity required;
- wrap up the food in aluminium foil or polythene and make sure that the packages are airtight;
- do not allow fresh, unfrozen food to touch food which is already frozen, thus avoiding a rise in temperature of the latter;
- lean foods store better and longer than fatty ones; salt reduces the storage life of food;
- water ices, if consumed immediately after removal from the freezer compartment, can possibly cause the skin to be freeze burnt;
- it is advisable to show the freezing in date on each individual pack to enable you removal from the freezer compartment, can possibly cause the skin to be freeze burnt;
- it is advisable to show the freezing in date on each individual pack to enable you to keep tab of the storage time.

Hints for storage of frozen food

To obtain the best performance from this appliance, you should:

make sure that the commercially frozen foodstuffs were adequately stored by the retailer;

be sure that frozen foodstuffs are transferred from the food store to the freezer in the shortest possible time;

not open the door frequently or leave it open longer than absolutely necessary.

Once defrosted, food deteriorates rapidly and cannot be refrozen.

Do not exceed the storage period indicated by the food manufacture.

Hints for fresh food refrigeration

To obtain the best performance:

- Do not store warm food or evaporating liquids in the refrigerator
- Do cover or wrap the food, particularly if it has a strong flavour

Hints for refrigeration

Useful hints:

- Make (all types): wrap in polythene bags and place on the glass shelves above the vegetable drawer.
- For safety, store in this way only one or two days at the most.
- Cooked foods, cold dishes, etc...: these should be covered and may be placed on any shelf.
- Fruit and vegetables: these should be thoroughly cleaned and placed in the special drawer(s) provided.
- butter and cheese: these should be placed in special airtight containers or wrapped in aluminum foil or polythene bags to exclude as much air as possible.
- Milk bottle: these should have a cap and should be stored in the balconies on the door.
- Bananas, potatoes, onions and garlic, if not packed, must not be kept in the fridge.

Daily Use

Cleaning

For hygienic reasons the appliance interior, including interior accessories, should be cleaned regularly.

⚠ Caution! The appliance may not be connected to the mains during cleaning. Danger of electrical shock! Before cleaning switch the appliance off and remove the plug from the mains, or switch off or turn out the circuit breaker or fuse. Never clean the appliance with a steam cleaner. Moisture could accumulate in electrical components, danger of electrical shock! Hot vapors can lead to the damage of plastic parts. The appliance must be dry before it is placed back into service.

Important! Ethereal oils and organic solvents can attack plastic parts, e.g. lemon juice or the juice from orange peel, butyric acid, cleanser that contain acetic acid.

- Do not allow such substances to come into contact the appliance parts.
- Do not use any abrasive cleaners
- Remove the food from the freezer. Store them in a cool place, well covered.
- Switch the appliance off and remove the plug from the mains, or switch off or turn out the circuit breaker of fuse.
- Clean the appliance and the interior accessories with a cloth and lukewarm water. After cleaning wipe with fresh water and rub dry.
- After everything is dry place appliance back into service.

Setting the humidity in the Crisper:

- Low humidity: move the regulator to the left
- High humidity: move the regulator to the right

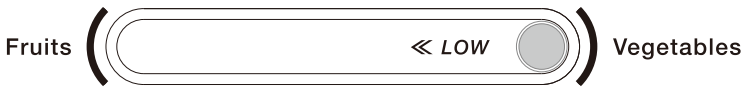

Daily Use

Troubleshooting



Caution! Before troubleshooting, disconnect the power supply. Only a qualified electrician OR competent person must do the troubleshooting that is not in this manual.

Important! There will be some sound/noise during normal operation (compressor or refrigerant circulation).

Problem	Possible cause	Solution
Appliance does not work	Mains plug is not plugged in or is loose	Insert mains plug.
	Fuse has blown or is defective	Check fuse, replace if necessary.
	Socket is defective	Mains malfunctions are to be corrected by an electrician.
Appliance freezes or cools too much	Temperature is set too cold	Turn the temperature regulator to a warmer setting temporarily.
The food is not frozen enough.	Temperature is not properly adjusted.	Please look in the initial Temperature Setting section.
	Door was open for an extended period.	Open the door only as long as necessary.
	A large quantity of warm food was placed in the appliance within the last 24 hours.	Turn the temperature regulation to a colder setting temporarily.
	The appliance is near a heat source.	Please look in the installation location section.
Heavy build up of frost on the door seal.	Door seal is not air tight.	Carefully warm the leaking sections of the door seal with a hair dryer (on a cool setting). At the same time shape the warmed door seal by hand such that it sits correctly.
Unusual noises	Appliance is not level.	Re-adjust the feet.
	The appliance is touching the wall or other objects.	Move the appliance slightly.
	A component, e.g. a pipe, on the rear of the appliance is touching another part of the appliance or the wall.	If necessary, carefully bend the component out of the way.

If the malfunction shows again, contact the Service Center.

