

SIEMENS

EQ900plus, TQ903.Z. , TQ905.Z. , TQ907.Z.

Fully automatic espresso machine



EN Information for Use	8	CS Návod k obsluze	147
FR Manuel d'utilisation	41	RU Руководство пользователя	180
NL Gebruikershandleiding	77	UK Керівництво з експлуатації	216
PL Instrukcja obsługi	111	DE Gebrauchsanleitung	252



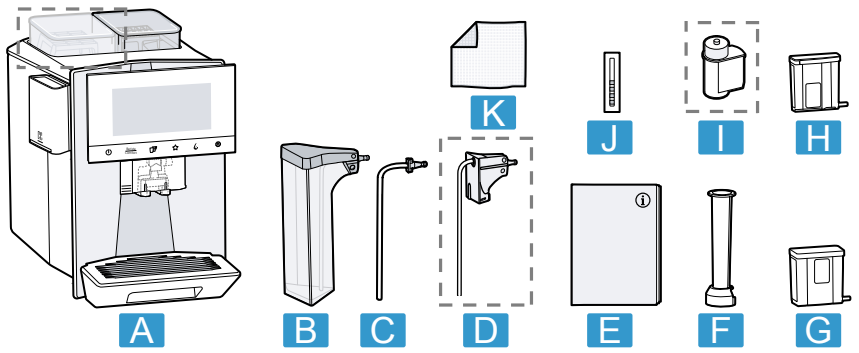

1

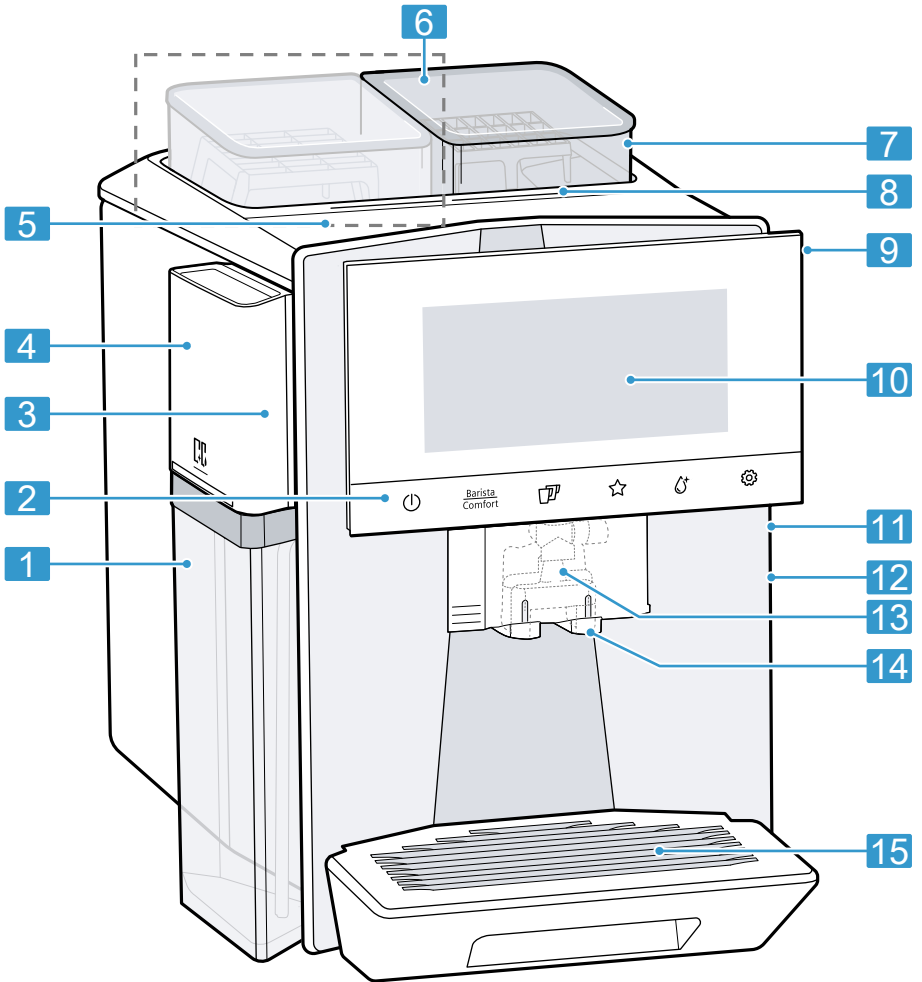

2



3

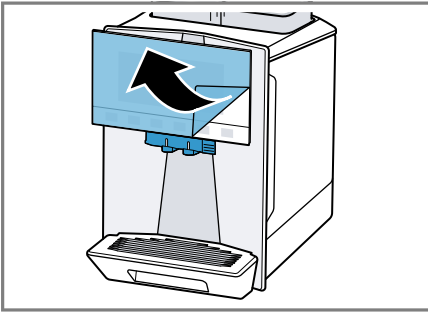

4

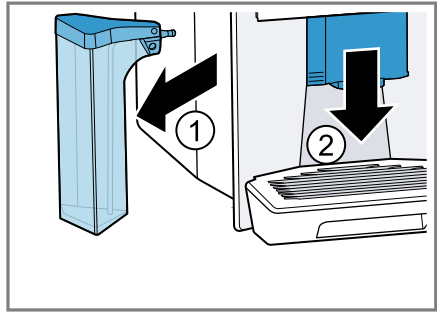

5

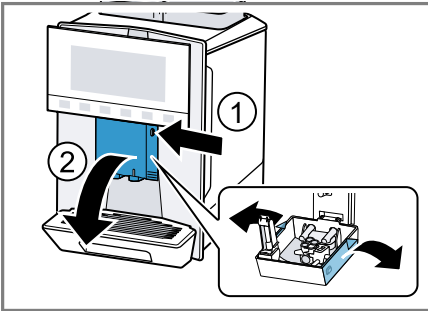

6

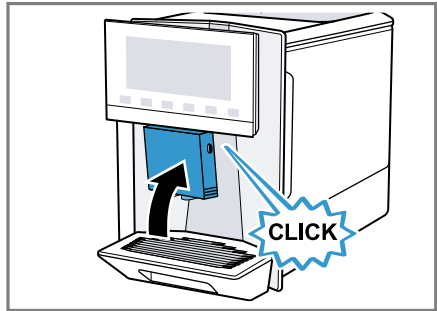

7

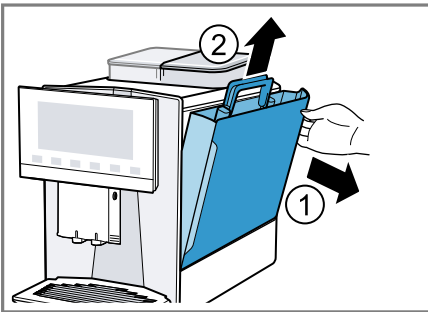

8

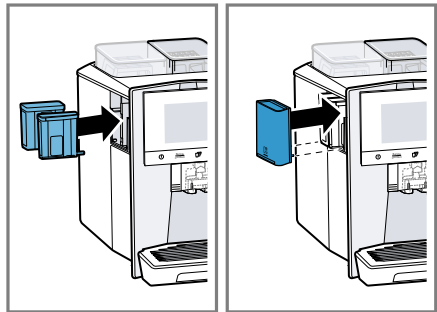

9

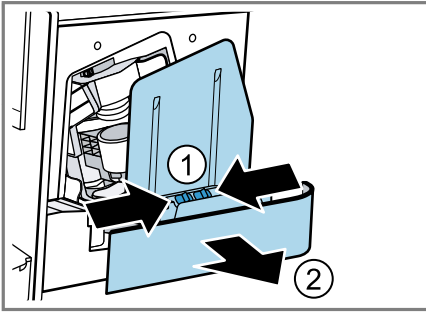

10



11

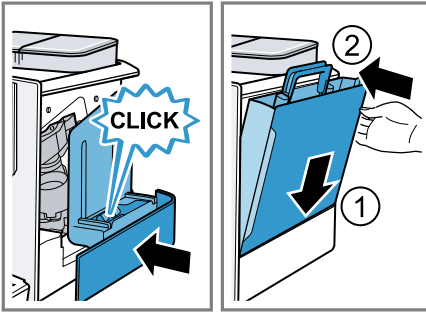

12

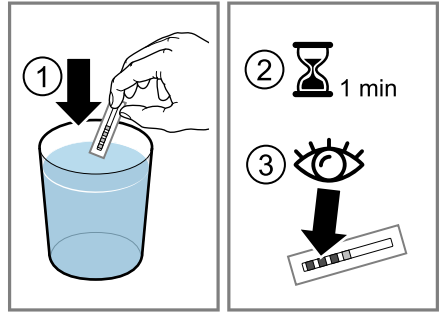

13

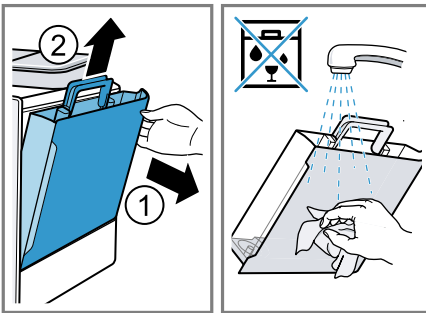

14

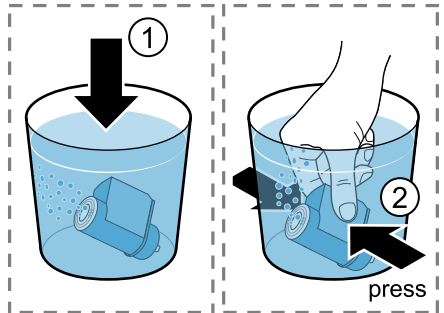

15

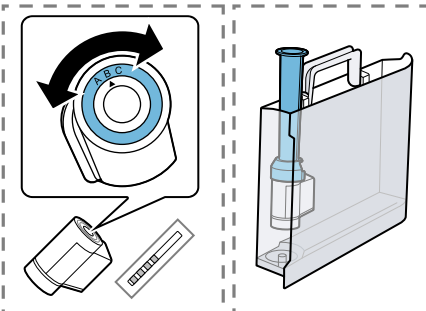

16

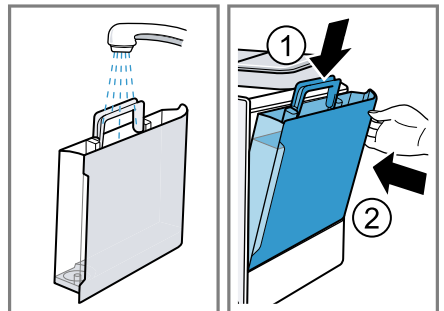

17

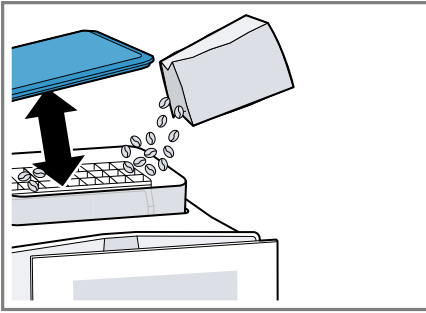

18

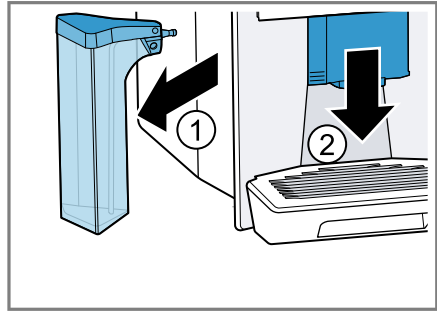

19

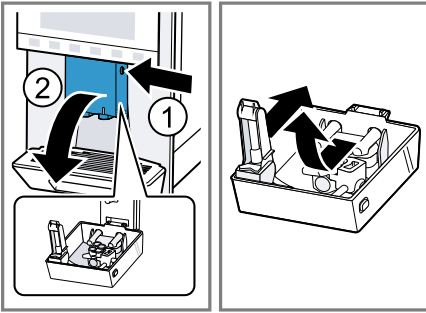

20

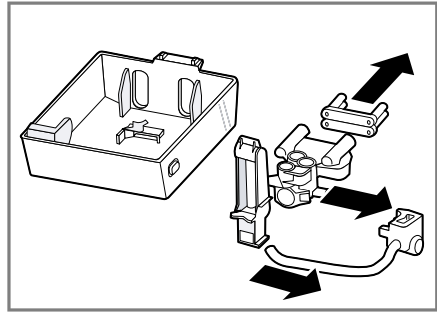

21

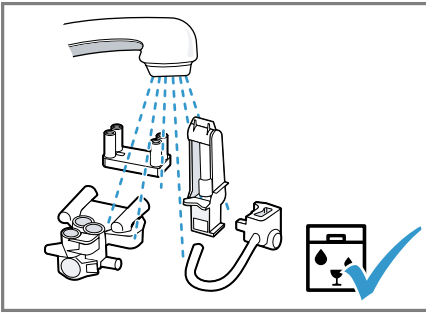

22

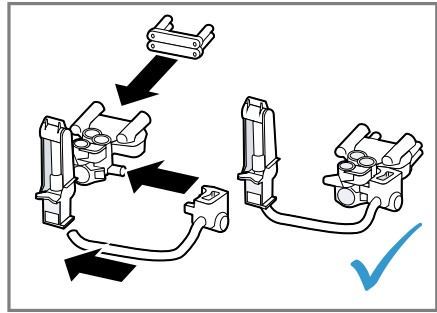

23

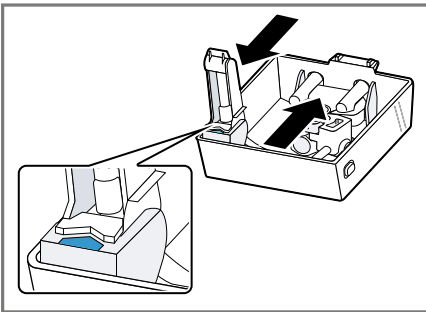

24

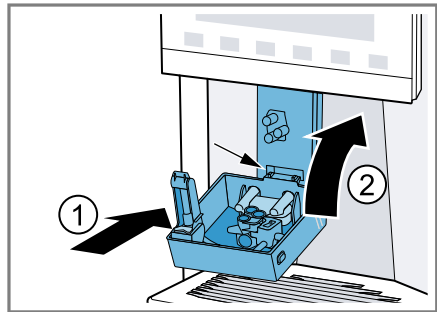

25

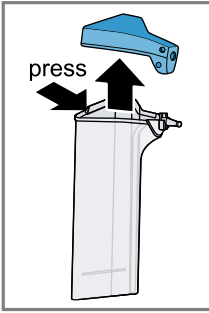

26

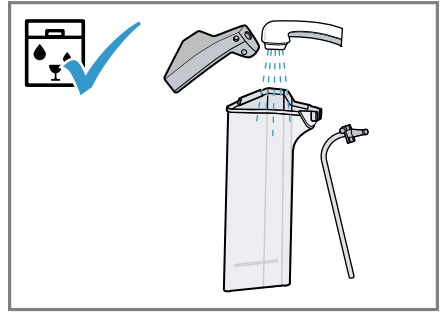
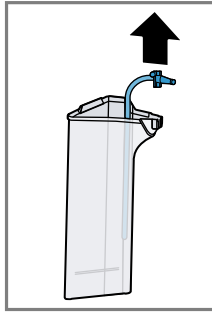

27

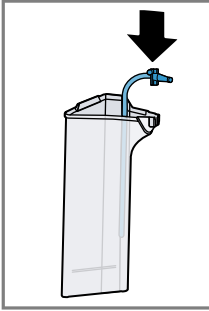

28

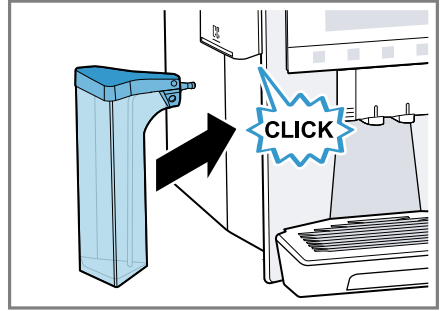
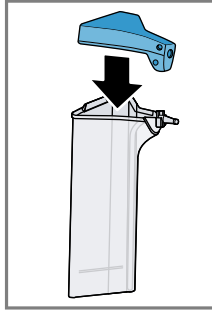

29

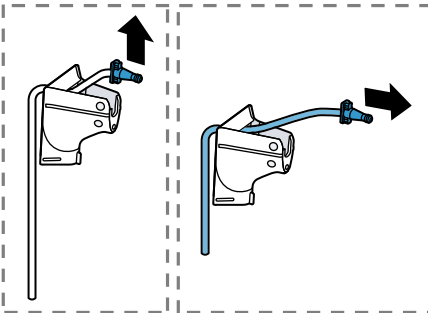

30

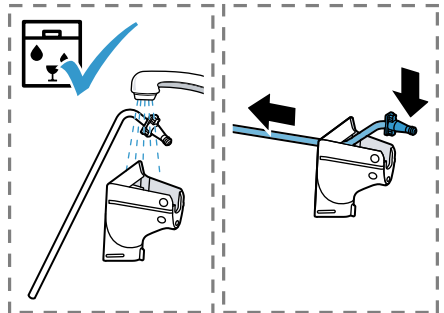

31

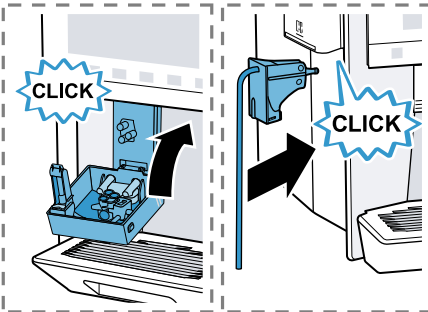

32

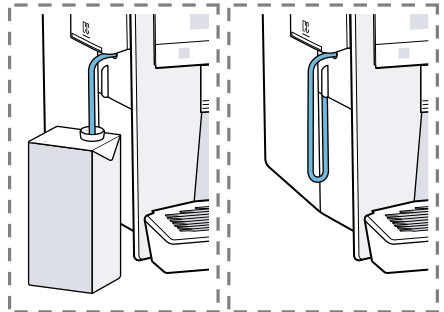

33

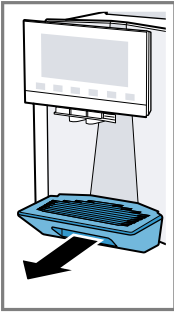

34

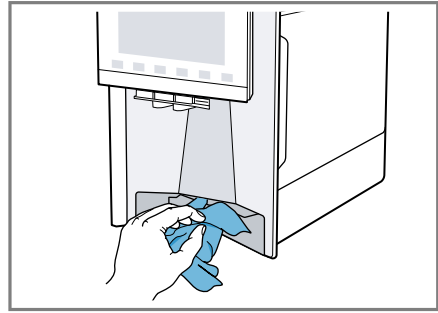
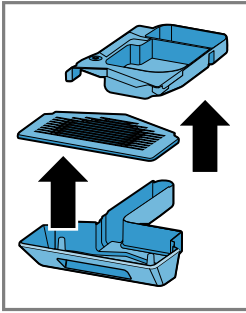

35

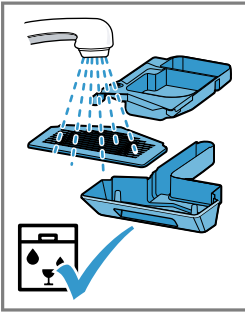

36

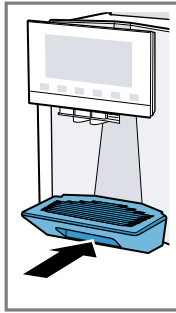

Further information and explanations are available online:



Table of contents

1 Safety	10		
1.1 General information.....	10	7.4 Dispensing a coffee drink with milk.....	20
1.2 Intended use.....	10	7.5 baristaMode or comfort- Mode	21
1.3 Restriction on user group.....	10	7.6 Dispensing two cups at once..	21
1.4 Safety information.....	10	7.7 Saving favourite beverage.....	21
2 Environmental protection and saving energy.....	14	7.8 Using electronic grinding level adjustment eGrinder	21
2.1 Disposing of packaging	14	7.9 Using beanIdent System ¹	22
2.2 Tips for saving energy.....	14	8 Childproof lock.....	22
3 Installation and connection	14	8.1 Activating the child-proof lock.....	22
3.1 Scope of delivery.....	14	8.2 Deactivating the childproof lock.....	22
3.2 Installing and connecting the appliance	14	9 Cup heater¹	22
4 Familiarising yourself with your appliance.....	15	9.1 Activating and deactivating the cup heater ¹	22
4.1 Appliance	15	10 Personalisation	22
4.2 Control panel.....	15	10.1 Create first profile.....	22
5 Accessories.....	16	10.2 Create other profiles.....	23
6 Before using for the first time ..	17	10.3 Edit profile	23
6.1 Preparing and cleaning the appliance	17	10.4 Delete profile	23
6.2 Checking the water hard- ness	17	10.5 Sort profiles	23
6.3 Water filter	18	10.6 Add beverage to a profile	23
6.4 Performing initial start-up	18	10.7 Add a beverage from Clas- sic or coffeeWorld to the profile.....	23
6.5 General information.....	18	10.8 Create profile from Classic or coffeeWorld.....	24
7 Basic operation	19	10.9 Edit beverage in profile	24
7.1 Switching the appliance on or off	19	10.10 Delete beverage in profile...	24
7.2 Dispensing beverages	19		
7.3 doubleShot and tripleShot.....	19		

¹ Depending on the appliance specifications

11 Home Connect	24
11.1 Setting up the Home Connect app	25
11.2 Setting up Home Connect.....	25
11.3 Home Connect settings.....	25
11.4 Remote diagnostics	26
11.5 Data protection.....	26
12 Basic settings.....	27
12.1 Changing the basic settings.....	27
12.2 Overview of the basic settings.....	27
13 Cleaning and servicing	29
13.1 Dishwasher-safe components.....	29
13.2 Cleaning agent	29
13.3 Cleaning the appliance	30
13.4 Cleaning the drip tray and coffee dregs container	30
13.5 Cleaning the milk container ..	31
13.6 Using the cleaning cartridge and the descaling cartridge	31
13.7 Cleaning the water tank	31
13.8 Service programmes.....	31
14 Troubleshooting.....	33
15 Transportation, storage and disposal	38
15.1 Activating frost protection	38
15.2 Disposing of old appliance ...	38
16 Customer Service.....	38
16.1 Product number (E-Nr.), production number (FD) and consecutive numbering (Z-Nr.)	38
17 Technical specifications.....	39
17.1 Information regarding Free and Open Source Software...	39
18 Declaration of Conformity	39



1 Safety

Observe the following safety instructions.

1.1 General information

- Read this instruction manual carefully.
- Keep the instruction manual and the product information safe for future reference or for the next owner.
- Do not connect the appliance if it has been damaged in transit.

1.2 Intended use

Only use this appliance:

- for preparing hot drinks.
- in private households and in enclosed spaces in a domestic environment.
- up to an altitude of max. 2000 m above sea level.

1.3 Restriction on user group

This appliance may be used by children aged 8 or over and by people who have reduced physical, sensory or mental abilities or inadequate experience and/or knowledge, provided that they are supervised or have been instructed on how to use the appliance safely and have understood the resulting dangers.

Do not let children play with the appliance.

Children must not perform cleaning or user maintenance unless they are at least 8 years old and are being supervised.

Keep children under the age of 8 years away from the appliance and power cable.

1.4 Safety information

WARNING – Risk of suffocation!

Children may put packaging material over their heads or wrap themselves up in it and suffocate.

- ▶ Keep packaging material away from children.
- ▶ Do not let children play with packaging material.

Children may breathe in or swallow small parts, causing them to suffocate.

- ▶ Keep small parts away from children.
- ▶ Do not let children play with small parts.

⚠ WARNING – Risk of electric shock!

Incorrect installation is dangerous.

- ▶ Connect and operate the appliance only in accordance with the specifications on the rating plate.
- ▶ Connect the appliance to a power supply with alternating current only via a properly installed socket with earthing.
- ▶ The protective conductor system of the domestic electrical installation must be properly installed.

If the appliance or the power cord is damaged, this is dangerous.

- ▶ Never operate a damaged appliance.
- ▶ Never operate an appliance with a cracked or fractured surface.
- ▶ Never pull on the power cord to unplug the appliance. Always unplug the appliance at the mains.
- ▶ If the appliance or the power cord is damaged, immediately unplug the power cord or switch off the fuse in the fuse box.
- ▶ Call customer services. → *Page 38*

Improper repairs are dangerous.

- ▶ Repairs to the appliance should only be carried out by trained specialist staff.
- ▶ Only use genuine spare parts when repairing the appliance.
- ▶ If the power cord of this appliance is damaged, it must be replaced by the manufacturer, the manufacturer's Customer Service or a similarly qualified person in order to prevent any risk.

An ingress of moisture can cause an electric shock.

- ▶ Never immerse the appliance or the power cord in water.
- ▶ Liquids must not be spilled on the appliance plug connection.
- ▶ Only use the appliance in enclosed spaces.
- ▶ Never expose the appliance to intense heat or humidity.
- ▶ Do not use steam- or high-pressure cleaners to clean the appliance.

⚠ WARNING – Risk of fire!

The appliance will become hot.

- ▶ Ventilate the appliance adequately.
- ▶ Never operate the appliance in a cupboard.

It is dangerous to use an extended power cord and non-approved adapters.

- ▶ Do not use extension cables or multiple socket strips.
- ▶ Only use adapters and power cords approved by the manufacturer.
- ▶ If the power cord is too short and a longer one is not available, please contact an electrician to have the domestic installation adapted.

⚠ WARNING – Risk of burns!

Some parts of the appliance become very hot.

- ▶ Never touch hot appliance parts.
- ▶ Allow hot appliance parts to cool down before touching.

⚠ WARNING – Risk of scalding!

Freshly prepared drinks are very hot.

- ▶ Leave drinks to cool down if necessary.
- ▶ Do not let escaping liquids or steam come into contact with your skin.

A remote start via the Home Connect app while the appliance is unattended may cause scalding to third parties.

- ▶ Do not reach under the coffee outlet during the dispensing of drinks.
- ▶ Keep other persons, in particular children, away from the appliance.

⚠ WARNING – Risk of injury!

Improper use of the appliance may endanger the user.

- ▶ To avoid injuries, only use the appliance for its intended purpose.

Trapped fingers when closing the appliance door.

- ▶ Be careful of your fingers when closing the appliance door.

The grinder rotates.

- ▶ Never reach into the grinder.

⚠ WARNING – Danger: Magnetism!

The appliance contains permanent magnets. These may affect electronic implants, e.g. pacemakers or insulin pumps.

- ▶ People with electronic implants must stand at least 10 cm away from the appliance.
- ▶ This minimum distance of 10 cm must also be observed for the water tank when removed.

⚠ WARNING – Risk of harm to health!

Soiling on the appliance may be harmful to health.

- ▶ To ensure hygiene, follow the cleaning instructions for the appliance.

2 Environmental protection and saving energy

2.1 Disposing of packaging

The packaging materials are environmentally compatible and can be recycled.

- ▶ Sort the individual components by type and dispose of them separately.

2.2 Tips for saving energy

If you follow these instructions, your appliance will use less power.

Set the interval for automatic switch-off to the smallest value.

- ✓ If the appliance is not being used, it will switch itself off earlier.
→ "Basic settings", Page 27

Do not interrupt the dispensing process prematurely.

- ✓ The amount of water or milk that is heated is used optimally.

Descal the appliance regularly.

- ✓ Limescale deposits increase the appliance's energy consumption.

3 Installation and connection

3.1 Scope of delivery

After unpacking all parts, check for any damage in transit and completeness of the delivery.

Note: Different accessories are enclosed depending on the appliance model. This accessory is shown in a frame with a dashed line.

→ Fig. 1

A	Fully automatic coffee machine
B	Milk container
C	Milk tube
D	Adapter for milk containers ¹
E	User manual
F	Insertion aid for water filter
G	Cartridge Calc
H	Cartridge Clean
I	Water filter
J	Water hardness testing strip
K	Microfibre cloth

¹ Depending on the appliance specifications

3.2 Installing and connecting the appliance

ATTENTION!

Risk of damage to the appliance. If the appliance is not started up correctly, it may be damaged.

- ▶ Use the appliance in frost-free rooms only.
- ▶ If the appliance has been transported or stored below 0 °C, wait 3 hours at room temperature before starting it up.
- ▶ After plugging in, always wait approx. 5 seconds.

1. Place the appliance on a level, water-resistant surface that is capable of bearing its weight.

- Using the mains plug, connect the appliance to an earthed socket that has been correctly installed.

4 Familiarising yourself with your appliance

4.1 Appliance

You can find an overview of the parts of your appliance here.

Notes

- Individual details and colours may differ, depending on the appliance model.
- The operating instructions describe two product variants:
 - Appliance has a bean container.
 - Appliance has two bean containers.

→ Fig. **2**

1	Milk container
2	Touch fields
3	Cartridge compartment
4	Cover of cartridge compartment
5	Cup heater ¹
6	Bean container ¹
7	Aroma lid ¹
8	Bean container LED display ¹
9	Rating plate
10	Touch display
11	Brewing chamber door
12	Water tank

¹ Depending on the appliance specifications

13	Milk system
14	Beverage outlet cover
15	Drip tray

¹ Depending on the appliance specifications

4.2 Control panel

You can use the control panel to configure all functions of your appliance and to obtain information about the operating status.

→ Fig. **3**

1	Touch display
2	Touch fields







Touch display

The touch display functions both as a display and a control element.



Main menu

Profiles	Select saved beverages with personal settings.
Classic	Select standard beverages.
coffee-World	Select basic beverages which can be extended in conjunction with Home Connect.

Beverage parameters

	Strength
	Quantity
	Share of milk
	Grinding level
	Contact time
	Temperature





¹ Depending on the appliance specifications



	Bean type selected ¹
	
	Select bean container ¹ .

¹ Depending on the appliance specifications

Tip: You can find other beverage settings in the basic settings.







Display

comfort barista	Appliance is in baristaMode or comfortMode.
	Cup warmer is switched on.
	aromaBoost
	Appliance is connected to Home Connect.
	Appliance is not connected to Home Connect.
	Appliance is not connected to the server.

	Descaling is necessary and will be carried out shortly.
	Please run descaling programme urgently! Appliance will shortly be locked.
	"Demo mode" is activated.

Touch fields

Here you can find an overview of the symbols that are always visible.

	Switch the appliance on or off.
	Select baristaMode or comfortMode.
	Dispense two cups.
	Save favourite beverage.
	Open or close the service programmes.
	Open or exit the settings.

5 Accessories

Use original accessories. These have been made especially for your appliance.

Accessories	Retail	Customer service
Cleaning cartridge	TZ800Z1	00312356
Descaling cartridge	TZ800Z2	00312357
Cartridge combi-pack	TZ800Z3	00312358
Water filter	TZ70003	00575491
Water filter pack of 3	TZ70033A	-
Microfibre cloth	-	00460770
Care set	TZ80004A TZ80004B	00312105 00312106
Adapter for milk containers	TZ70001	17006005

6 Before using for the first time

Prepare the appliance for use.

6.1 Preparing and cleaning the appliance

Remove the protective foils and clean the appliance and individual parts. Follow the illustrated instructions at the beginning of this manual.

ATTENTION!

Unsuitable beans can block the grinder.

- ▶ Only use pure, roasted bean mixes that are suitable for use in fully automatic coffee or espresso machines.
- ▶ Do not use glazed coffee beans.
- ▶ Do not use caramelised coffee beans.
- ▶ Do not use coffee beans that have been treated with additives containing sugar.
- ▶ Do not add instant coffee.

→ Fig. **4** - **33**

Notes

- Fill the water tank each day with fresh, cold, non-carbonated water.
- If you have the product variant with 2 bean containers, you can add 2 different types of coffee. The LED of the active bean container lights up.
- The appliance memorises the bean container last selected for each drink. You can change this default setting.
→ "Basic settings", Page 27

Tip: To keep the coffee beans at their best, store them in a sealed container in a cool place. You can keep the coffee beans in the bean container for several days without them losing their aroma.

6.2 Checking the water hardness

It is important to set the water hardness correctly so that your appliance indicates in good time that it needs descaling. You can use the enclosed test strip to check the water hardness or ask your local water company.

1. Briefly dip the test strip in fresh tap water.
2. Allow the water to drain off the test strip.
3. Read the water hardness off the test strip after 1 minute.

The table shows allocation of the levels to the different degrees of water hardness:

Level	German degrees in °dH	Total hardness in mmol/l
1	1-7	< 1.3
2	8-14	1.3-2.5
3	15-21	2.5-3.8
4 ¹	22-30	> 3.8

¹ Factory setting

Note: Please use the test strip even if you have a water softening system installed as they generate different water hardnesses.

Tips

- You can change the settings at any time.
→ "Basic settings", Page 27

en first time

- If the water hardness exceeds 21 °dH (3.8 mmol/l), you can fill the water tank with prefiltered water to reduce limescale deposits.

6.3 Water filter

You can use a water filter to minimise limescale deposits and reduce impurities in the water.

Inserting the water filter

ATTENTION!

Possible damage to the appliance due to limescale build-up.

- ▶ Change the water filter in good time.
- ▶ Change the water filter after 2 months at the latest.
- ▶ Observe the display messages.

1. Press .
2. Press "INTENZA filter" and follow the instructions on the display.

Changing or removing the water filter

You can also operate your appliance without a water filter.

1. Press .
2. Press "INTENZA filter".
3. Press "Replace" or "Remove" and follow the instructions on the display.

Tips

- You should also change your water filter for reasons of hygiene.
- With a water filter you need to descale your appliance less frequently.
- If you use a water filter, your coffee will be more flavoursome.
- If your appliance has not been used for a long time, for example if you were on holiday, you should rinse the water filter before use by dispensing a cup of hot water.

- The water filter can be purchased from retailers or customer service.
→ "Accessories", Page 16

6.4 Performing initial start-up

After connecting the appliance to the power supply, configure the settings for initial start-up. Initial start-up only appears when switching on for the first time.

1. Press  to switch the appliance on.
 2. Follow the instructions on the display.
- ✓ The display will guide you through the programme.

Notes

- If you want to set up Home Connect now, follow the instructions in the Home Connect app.
→ "Setting up Home Connect", Page 25
- If "Demo mode" is selected, only the displays will work. You cannot dispense a beverage or run a programme.

6.5 General information

Please bear this information in mind so that you can get the best out of your appliance.

Notes

- Your appliance will only work if you insert both cartridges.
- The appliance has been programmed at the factory with standard settings for optimum operation.
- The grinder has been factory-set for optimum operation. If coffee is only dispensed drop by drop or is too thin and with too little crema, you can set the grinding level.
→ "Using electronic grinding level adjustment eGrinder", Page 21

- During operation water droplets may form at the ventilation slits and on the lid of the tablet compartment.
- If you do not perform any actions on the appliance for a certain period, it will switch off automatically. You can change the duration in the basic settings.
- For technical reasons steam can escape from the appliance.

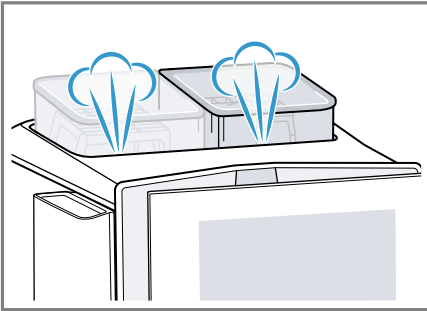

- The first beverage will not yet have its full aroma if:
 - You are using the appliance for the first time.
 - You have not used the appliance for a long time.

Do not drink the beverage.

Tip: You will get a stable, fine-pored crema after you have started up your appliance and dispensed a few cups.

7 Basic operation

7.1 Switching the appliance on or off

- ▶ Press .

When the appliance switches on, the display shows the logo. When the appliance is switched on or off, it will rinse automatically. The appliance will not rinse if the appliance

is still warm when switched on or if no beverage was dispensed before it was switched off.

7.2 Dispensing beverages

Find out how to prepare a drink of your choice.

WARNING **Risk of scalding!**

Freshly prepared drinks are very hot.

- ▶ Leave drinks to cool down if necessary.
- ▶ Do not let escaping liquids or steam come into contact with your skin.

Notes

- With a number of settings your coffee is prepared in several steps. Wait until the process is fully completed.
- If you are dispensing a beverage with milk, always connect the milk container filled with milk or the milk adapter to a milk carton.
- You can only insert or remove the beverage outlet if the milk container or milk adapter is not connected.
- The milk container is specially designed for this appliance. Only use the milk container for storing milk in the refrigerator and in the house.
- If the milk system has not been cleaned, small amounts of milk may escape when hot water is dispensed.

7.3 doubleShot and tripleShot

Your appliance grinds the coffee two or three times.

To ensure that only pleasant-tasting and easily digestible aromatic substances are released, coffee beans are freshly ground and brewed again by the appliance.

The longer coffee brews, the more bitter substances and undesirable aromas are released. These bitter substances and undesirable aromas affect the taste and digestibility of coffee.

Note: The functions "doubleShot" and "tripleShot" depend on the beverage, the beverage strength and the beverage size selected.

7.4 Dispensing a coffee drink with milk

An example explains how to make a latte macchiato.

WARNING **Risk of burns!**







The milk system can become extremely hot.

- ▶ Never touch the milk system when it is hot.
- ▶ Allow the hot milk system to cool down before touching it.

Requirements

- The appliance is switched on and the water tank and bean container have been filled.
- The milk container or milk adapter is connected.
- The milk container is filled with milk or the milk adapter hose is immersed in milk.

1. Place a glass underneath the beverage outlet.
2. Press  and select "baristaMode".
3. Press "Classic".

4. Select the beverage symbol for latte macchiato.
5. Press the beverage symbol and set the beverage parameters.
 - To set the strength , press the segments.
 - To set the per-cup quantity , press the segments.
 - To set the milk ratio , press the segments.
 - To set the grinding level , press the segments.
→ "Using electronic grinding level adjustment eGrinder", Page 21
 - To set the contact time , press the segments.
 - To set the brewing temperature , press the segments.
 - To change the bean container ¹, press .
6. Press "Start" and wait until the process is complete.
 - To completely stop dispensing the beverage, press "Stop".
 - To only stop the current dispensing step, press "Skip".

Notes

- If you do not change any settings for approx. 30 seconds, the appliance will exit settings mode.
- The appliance saves the settings automatically.
- To reset all beverage parameters, press "Reset".

Tips

- You can also pre-heat cups before dispensing using hot water or the cup heater¹.

¹ Depending on the appliance specifications

- The appliance variant with 2 bean containers allows you to switch containers ¹ while dispensing a beverage if the bean container is empty. Dispensing will then continue with the full bean container.
- You can also use plant-based alternatives to milk, e.g. soya milk.
- The quality of the milk froth depends on the type of milk or plant-based alternative used.



7.5 baristaMode or comfort-Mode

You can select the mode. When selecting "baristaMode", more setting options are available for the individual beverages, e.g. contact time.

7.6 Dispensing two cups at once

Depending on your beverage, you can make 2 cups at the same time.

Note: If the "doubleShot" or "tripleShot" function is active, the function for dispensing two cups at once is not possible.

1. Press the symbol for the required beverage.
2. Press .
- ✓ The display shows the setting .
3. Place two cups on the left and right underneath the beverage outlet.
4. Press "Start".
The beverage is prepared in 2 steps. The beans are ground in 2 grinding operations.
- ✓ The beverage is brewed and then runs into the cups.
5. Wait until the process is complete.

7.7 Saving favourite beverage

You can directly save a favourite beverage that you frequently dispense.

1. Press the symbol for the required beverage.
2. Press the beverage symbol and set the beverage parameters.
3. To save, press ☆ for 3 seconds.



Tips

- To display and start your favourite beverage at any time, briefly press ☆.
- You can save a new favourite beverage at any time.

Note: If you save a new favourite beverage, this will replace your existing favourite.

7.8 Using electronic grinding level adjustment eGrinder

Your appliance has an adjustable grinder, which you can use to customise the grinding level of the coffee beans in "baristaMode".

1. Press  and select "baristaMode".
2. Press the symbol for the required beverage.
3. Press  and set the grinding level.

Note: The appliance variant with 2 bean containers allows you to set the grinding level for each bean container separately.

Tips

- You can set the basic grinding level for the "comfortMode" in the beverage settings.
- In "comfortMode" you can also use the "aromaBoost" function for small beverages, e.g. espresso.

¹ Depending on the appliance specifications

en Childproof lock

With "aromaBoost" the grinding level is set slightly finer than the basic grinding level selected.

- If the coffee is only dispensed drop by drop, set a coarser grinding level.

If the coffee is too thin with too little crema, set a finer grinding level.

7.9 Using beanIdent System¹

You can set your appliance to the type of coffee bean you are using.

1. Press .
2. Select "Beverage settings".
3. Select "beanIdent System".
4. Select the type of coffee.

8 Childproof lock

You can lock the appliance, to protect children against scalding and burns.

8.1 Activating the child-proof lock

Requirement: The appliance is switched on.

- ▶ Press and hold  for at least 3 seconds.
- ✓ The childproof lock is activated.

8.2 Deactivating the child-proof lock

- ▶ Press and hold  for at least 3 seconds.
- ✓ The childproof lock is deactivated.

9 Cup heater¹

You can use the cup heater to pre-heat your cups.

9.1 Activating and deactivating the cup heater¹

 **WARNING**
Risk of burns!

The cup heater¹ can become very hot.

- ▶ Never touch the cup heater¹ while hot.
- ▶ Allow the hot cup heater¹ to cool down before touching it.

Tip: Place the cups with their base on the cup heater to warm them to optimum effect¹.

- ▶ You can activate or deactivate the cup heater¹ in the basic settings.

10 Personalisation

Save beverages in your personal profile.

A profile contains preferred beverages with personal settings. To exit the settings, press .

Tip: You can change the settings at any time.

10.1 Create first profile

1. Press "Profiles".
2. Press "Create profile".
3. Enter a profile name, e.g. Tom.
4. Press "Save".
5. Select a background picture.
6. Press "Next".
7. Press + "Add beverage".

¹ Depending on the appliance specifications

8. Select a beverage and press "Select".
9. Set the beverage parameters and press "Save".
10. Enter a beverage name and press "Save".

10.2 Create other profiles

1. Press "Profiles".
2. Press "Profiles" at the bottom of the display.
3. Press + "Add profile".
4. Enter a profile name.
5. Press "Save".
6. Select a background picture.
7. Press "Next".
8. Press + "Add beverage".
9. Select a beverage and press "Select".
10. Set the beverage parameters and press "Save".
11. Enter a beverage name and press "Save".

Note: The profile used last is always shown in the profiles. If several profiles have been created, press "Profiles" at the bottom of the display to create new profiles or edit existing ones.

10.3 Edit profile

1. Press "Profiles".
2. Press "Profiles" at the bottom of the display.
3. Press "Edit profiles".
4. Press the required profile.
5. Change the profile name and press "Save".
6. Select the required background picture and press "Next".

10.4 Delete profile

1. Press "Profiles".

2. Press "Profiles" at the bottom of the display.
3. Press "Delete profile".
4. Press the required profile.
5. Press "Delete".

10.5 Sort profiles

1. Press .
2. Press "Personalisation".
3. Press "Profile sequence".
4. Sort the profiles.

10.6 Add beverage to a profile

1. Press "Profiles".
2. Press "Profiles" at the bottom of the display.
3. Press the required profile.
4. Press + "Add beverage".
5. Select a beverage and press "Select".
6. Set the beverage parameters and press "Save".
7. Enter a beverage name and press "Save".

10.7 Add a beverage from Classic or coffeeWorld to the profile

1. Select a beverage from "Classic" or "coffeeWorld".
2. Set the beverage parameters.
3. Press "Save in profile".
4. Select the required profile.
5. Enter a name for the beverage.
6. Press "Save".
- ✓ The beverage is now saved in the profile.

10.8 Create profile from Classic or coffeeWorld

1. Select a beverage from "Classic" or "coffeeWorld".
 2. Set the beverage parameters.
 3. Press "Save in profile".
 4. Press + "Add profile".
 5. Enter a profile name.
 6. Press "Save".
 7. Select a background picture.
 8. Press "Next".
 9. Enter a beverage name and press "Save".
- ✓ The profile and beverage are now saved.

10.9 Edit beverage in profile

1. Press "Profiles".
2. Press "Profiles" at the bottom of the display.
3. Press the required profile.
4. Select a beverage.
5. Set the beverage parameters.
6. Press "Save".
7. Press "Overwrite".
8. Start the beverage or use ← to return to the menu.

10.10 Delete beverage in profile

1. Press "Profiles".
2. Press "Profiles" at the bottom of the display.
3. Select and press the profile.
4. Press the beverage.
5. Press "Delete".

11 Home Connect

This appliance is network-capable. Connecting your appliance to a mobile device lets you control its functions via the Home Connect app, adjust its basic settings and monitor its operating status.

The Home Connect services are not available in every country. The availability of the Home Connect function depends on the availability of Home Connect services in your country. You can find information about this at: www.home-connect.com.

To be able to use Home Connect, you must first set up the connection to the WLAN home network (Wi-Fi¹) and to the Home Connect app.

The Home Connect app guides you through the entire login process. Follow the instructions in the Home Connect app to configure the settings.

Tip: Please also follow the instructions in the Home Connect app.

Notes

- Please note the safety precautions in this instruction manual and make sure that they are also observed when operating the appliance via the Home Connect app. → "Safety", Page 10
- Operating the appliance on the appliance itself always takes priority. During this time it is not possible to operate the appliance using the Home Connect app.

¹ Wi-Fi is a registered trademark of the Wi-Fi Alliance.

11.1 Setting up the Home Connect app

1. Install the Home Connect app on your mobile device.



1

2. Start the Home Connect app and set up access for Home Connect. The Home Connect app guides you through the entire login process.

11.2 Setting up Home Connect

Requirements

- The Home Connect app has been installed on your mobile device.
 - The appliance is receiving signals from the WLAN home network (Wi-Fi) at its installation location.
1. Open the Home Connect app and scan the following QR code.



2. Follow the instructions in the Home Connect app.

11.3 Home Connect settings

Adapt Home Connect to your needs.

You can find the Home Connect settings in the basic settings for your appliance. Which settings the display shows will depend on whether Home Connect has been set up and whether the appliance is connected to your home network.

¹ Apple App Store und the Apple App Store logo are trademarks of Apple Inc. Google Play and the Google Play logo are trademarks of Google LLC.

Overview of the Home Connect settings

You can find an overview of the Home Connect settings and network settings here.

Basic setting	Selection	Description
WiFi connection	On Off	Switch off the wireless module during long absences or to save energy. Note: In networked standby mode your appliance requires max. 2 W.
Remote start	On Off	Switch remote start on the appliance on and off. Note: With the Home Connect app only switch-off is possible.
Add mobile device	-	Connect the appliance to the "Home Connect" app or additional accounts.
Network information	-	Display network information and appliance information.
Delete network settings	-	Note: You cannot operate your appliance via the "Home Connect" app without a network connection.
Software update	-	Note: This setting is only available with a software update.

11.4 Remote diagnostics

Customer Service can use Remote Diagnostics to access your appliance if you contact them, have your appliance connected to the Home Connect server and if Remote Diagnostics is available in the country in which you are using the appliance.

Tip: For further information and details about the availability of Remote Diagnostics in your country, please visit the service/support section of your local website: www.home-connect.com.

11.5 Data protection

Please see the information on data protection.

The first time your appliance is registered on a home network connected to the Internet, your

appliance will transmit the following types of data to the Home Connect server (initial registration):

- Unique appliance identification (consisting of appliance codes as well as the MAC address of the Wi-Fi communication module installed).
- Security certificate of the Wi-Fi communication module (to ensure a secure data connection).
- The current software and hardware version of your appliance.
- Status of any previous reset to factory settings.

This initial registration prepares the Home Connect functions for use and is only required when you want to use the Home Connect functions for the first time.

Note: Please note that the Home Connect functions can only be utilised with the Home Connect app. Information on data protection can be retrieved in the Home Connect app.

12 Basic settings

You can configure the basic settings for your appliance to meet your needs and call up additional functions.

12.2 Overview of the basic settings

You can find an overview of the basic settings here.

Basic setting	Selection	Use
Beverage setting	Bean container	Set allocation of the bean containers.
	eGrinder	Electronic grinding level adjustment Set the basic grinding level in "comfortMode".
	beanIdent System	Select the type of beans used. → "Using beanIdent System", Page 22
	Milk sequence	Select the sequence for milk and coffee.
Appliance setting	Latte macchiato pause	Select the pause between milk and coffee.
	Brewing temperature	Set the brewing temperature.
	Resetting beverage parameters	Reset the beverage settings.
	Cup heater ¹	Switch the cup heater ¹ on or off.
	Automatic switch-off	Set the time after which the appliance switches off.
	Start time for automatic descaling (autoCalc)	Set the time the descaling programme starts.

¹ Depending on the appliance specifications

12.1 Changing the basic settings

1. Press .
 - ✓ The display shows the list of basic settings.
2. Change the required basic setting.
 - ✓ The appliance saves the basic setting automatically.
3. To exit the basic settings, press ←.

Basic setting	Selection	Use
	Descaling settings	Switch "Intensive use" on or off.
	Display brightness	Set the brightness in steps.
	Sounds	<ul style="list-style-type: none"> ■ Switch sounds on and off. ■ Set the volume.
	Water hardness	Set the water hardness.
	Time	Set the current time.
	Date	Set the current date.
	Language	Set the language.
	Factory settings	Reset the appliance to the factory settings.
Personalisation	Start category	Set the menu display after switching on, e.g. "Classic".
	Profile sequence	Set the sequence of profiles.
	Beverage sequence in profile	Set the sequence of beverages in the profile.
Home Connect	Information about Home Connect	→ <i>"Setting up Home Connect", Page 25</i>
Appliance information	Beverage counter	Display the number of beverages dispensed.
	Cleaning information	Time until the water filter should next be changed or a service programme started.
	Version information	Display network information and appliance information.
	Licence information	Display FOSS licence text.
Mode	Mode for demo purposes	Switch "Demo mode" on or off.
Quick guide to user interface		Get to know the appliance settings.
¹ Depending on the appliance specifications		

Basic setting	Selection	Use
Customer service		Find QR code and country-specific Customer service.
¹ Depending on the appliance specifications		

Tip: You can also use the quick-selection buttons on the display to set functions, e.g. activate child-proof lock, at the start of the setting options.

13 Cleaning and servicing

To keep your appliance working efficiently for a long time, it is important to clean and maintain it carefully.

13.1 Dishwasher-safe components

Here you can find an overview of the components you can clean in the dishwasher.

ATTENTION!

Some components are sensitive to heat and may be damaged if they are cleaned in a dishwasher.

- ▶ Follow the operating instructions of the dishwasher.

- ▶ Only clean dishwasher-safe components in the dishwasher.
- ▶ Only use programmes that do not heat the components above 60 °C.

Suitable: 

- Drip tray
 - Drip plate
 - Coffee dregs container
- Milk system with adapter
- Milk container with lid
- Red trays of the brewing unit
- Adapter for milk container¹

Not suitable: 

- Water tank
- Aroma lid
- Brewing unit
- Cover of brewing unit
- Beverage dispenser cover
- Cover of cartridge compartment

¹ Depending on the appliance specifications

13.2 Cleaning agent

Only use suitable cleaning agents.

ATTENTION!

Unsuitable cleaning products may damage the surfaces of the appliance.

- ▶ Do not use harsh or abrasive detergents.

en Cleaning and servicing

- ▶ Do not use cleaning agents containing alcohol or spirits.
- ▶ Do not use hard scouring pads or cleaning sponges.

Unsuitable cleaning and descaling agents may damage the appliance.

- ▶ Only use descaling cartridges and cleaning cartridges specially developed for the appliance.
→ "Accessories", Page 16

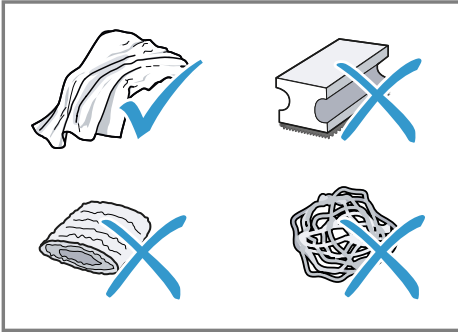

Tips

- Wash new sponge cloths thoroughly to remove any salt adhering to them. Salt can cause rust film to develop on stainless steel surfaces.
- Always remove any residues of limescale, coffee, milk and cleaning/descaling solutions immediately to prevent corrosion.
- Descale the water tank regularly with a suitable standard descaler.

13.3 Cleaning the appliance

⚠ WARNING

Risk of electric shock!

An ingress of moisture can cause an electric shock.

- ▶ Never immerse the appliance or the power cord in water.
- ▶ Liquids must not be spilled on the appliance plug connection.

- ▶ Do not use steam- or high-pressure cleaners to clean the appliance.

⚠ WARNING

Risk of burns!

Some parts of the appliance become very hot.

- ▶ Never touch hot appliance parts.
 - ▶ Allow hot appliance parts to cool down before touching.
1. Clean the housing, the high-gloss surfaces and the control panel with the enclosed microfibre cloth.
 2. Clean the outlet system with a soft, damp cloth after beverages have been dispensed.
 3. Rinse the water tank with fresh, clean water.
 4. If the appliance has not been used for a long time, e.g. after a holiday, clean the entire appliance, including moving parts such as the brewing unit or water tank.

Note: The appliance will rinse itself automatically if you switch it on when it is cold or switch it off after it has dispensed coffee. The system is therefore self-cleaning.

13.4 Cleaning the drip tray and coffee dregs container

Clean and empty the drip tray and coffee dregs container every day to prevent deposits. Follow the illustrated instructions at the beginning of this manual.

→ Fig. **34** - **36**

13.5 Cleaning the milk container

Clean the milk container regularly for hygiene reasons. You can clean the milk container in the dishwasher. Follow the illustrated instructions at the beginning of this manual.

→ Fig. **26** - **29**

13.6 Using the cleaning cartridge and the descaling cartridge

Your appliance is cleaned and descaled automatically.

Notes

- To maintain all appliance functions, leave the cleaning cartridge and the descaling cartridge in the appliance. If you take the cartridges out without being prompted to do so, liquid may escape. Remove any liquid that escapes immediately. When changing the cartridges, use the relevant service programme.
→ *"Overview of service programmes", Page 32*
- Your appliance will tell you when a cleaning or a descaling process is due or when you need to change the cartridges.
- The cleaning programme is activated when the appliance is switched off.
- You can specify the start time for the descaling process.
→ *"Overview of the basic settings", Page 27*
- To ensure good milk froth quality, your appliance tells you when intensive cleaning of the milk system is necessary, depending on the usage level. The display will guide you through the programme.

Requirement: The cleaning cartridge and the descaling cartridge are inserted.

1. Set the current time.
2. Set the start time of the descaling programme.
You can also start both programmes manually.
→ *"Using the service programmes", Page 31*
3. Either insert the cartridges in the appliance or store in the original sealed packaging.

13.7 Cleaning the water tank

- ▶ The water tank should be cleaned by hand every day to prevent deposits.

13.8 Service programmes

Use the service programmes if you insert or remove a water filter or in order to clean your appliance thoroughly. Your appliance will tell you when you need to perform a service programme, e.g. cleaning.

Notes

- The display indicates the progress of the descaling or cleaning process.
- If your appliance has been locked, you cannot operate it again until descaling or cleaning has been carried out.

Tip: In addition to the automatic rinsing process, regularly also remove and clean the brewing unit.









Using the service programmes

1. Press .
 2. Press the symbol for the required programme.
- ✓ The display will guide you through the programme.

Overview of service programmes

You can find an overview of the service programmes here.

Note: The start image shows the remaining number of beverages that can be dispensed until running the programme and the duration.

	INTENZA filter	Insert, replace or remove the water filter.
	Cleaning milk system	Rinse the milk system automatically.
	Automatic cleaning (autoClean) in progress ...	Remove residues of coffee from the pipes.
	Automatic descaling (autoCalc)	Remove residues of limescale from the pipes.
	Cleaning brewing unit	The display shows optimum cleaning of the brewing unit step by step.
	Cleaning beverage outlet	The display shows optimum cleaning of the outlet step by step.
	Frost protection	Drain the pipes to protect the appliance during transport or storage.
	Replacing cleaning cartridge	The display will show the steps involved in replacing the cleaning cartridge.
	Replacing descaling cartridge	The display will show the steps involved in replacing the descaling cartridge.
	Special rinsing	If a service programme is interrupted, e.g. due to a power failure, it will rinse itself automatically. The appliance is then ready for use again.

Tip: If you use a water filter, this will prolong the time until you have to run a service programme.

14 Troubleshooting

You can rectify minor faults on your appliance yourself. Read the troubleshooting information before contacting after-sales service. This will avoid unnecessary costs.

WARNING

Risk of electric shock!

Improper repairs are dangerous.

- ▶ Repairs to the appliance should only be carried out by trained specialist staff.
- ▶ Only use genuine spare parts when repairing the appliance.
- ▶ If the power cord of this appliance is damaged, it must be replaced by the manufacturer, the manufacturer's Customer Service or a similarly qualified person in order to prevent any risk.

Fault	Cause and troubleshooting
Appliance no longer responds.	Appliance has a fault. <ol style="list-style-type: none"> 1. Pull out the mains plug and wait 60 seconds. 2. Re-insert the mains plug.
Appliance is no longer working.	Cartridges are not inserted or are spent. <ul style="list-style-type: none"> ▶ Insert the cartridges.
Home Connect is not working properly.	Different causes are possible. <ul style="list-style-type: none"> ▶ Go to www.home-connect.com.
Appliance only dispenses water, not coffee.	Empty bean container is not detected by the appliance. <ul style="list-style-type: none"> ▶ Pour in coffee beans.
	Coffee shaft on brewing unit is blocked. <ul style="list-style-type: none"> ▶ Clean the brewing unit.
	Coffee beans are too oily and do not fall into the grinder. <ul style="list-style-type: none"> ▶ Gently tap the bean container. ▶ Change the coffee variety. ▶ Do not use oily beans. ▶ Clean the empty bean container with a damp cloth.
Appliance is not dispensing milk froth.	Brewing unit is not inserted properly. <ol style="list-style-type: none"> 1. Check whether the brewing unit is inserted correctly and is securely locked. 2. Push the red lever up to the left. 3. Insert the brewing unit cover.
	Milk system is soiled. <ul style="list-style-type: none"> ▶ Clean the milk system in the dishwasher.

Fault	Cause and troubleshooting
Appliance is not dispensing milk froth.	<p>Milk tube not immersed in milk.</p> <ul style="list-style-type: none"> ▶ Use more milk. ▶ Check whether the milk tube is immersed in the milk. <hr/> <p>Heavy build-up of limescale in the appliance.</p> <ul style="list-style-type: none"> ▶ Descale the appliance.
No milk intake by the milk system.	<p>The milk system is assembled incorrectly.</p> <ul style="list-style-type: none"> ▶ Assemble the milk system correctly. <hr/> <p>Order for connecting the milk container and milk system is wrong.</p> <ul style="list-style-type: none"> ▶ First insert the milk system into the outlet and then the milk container. <hr/> <p>Milk tube not immersed in milk.</p> <ul style="list-style-type: none"> ▶ Use more milk. ▶ Check whether the milk tube is immersed in the milk.
Milk froth is too cold.	<p>Milk is too cold.</p> <ul style="list-style-type: none"> ▶ Use lukewarm milk.
Appliance is not dispensing hot water.	<p>Milk system is soiled.</p> <ul style="list-style-type: none"> ▶ Clean the milk system in the dishwasher.
Milk system cannot be assembled or disassembled.	<p>Order of assembly is wrong.</p> <ul style="list-style-type: none"> ▶ First connect the milk system and then the milk container. When disassembling, you must first remove the milk container and then the milk system.
Appliance is not dispensing drinks.	<p>Air is in the water filter.</p> <ol style="list-style-type: none"> 1. Immerse the water filter in water with the opening facing upwards until no more air bubbles escape. 2. Reinsert the filter. <ul style="list-style-type: none"> ▶ Firmly press the water filter straight down into the tank connection. <hr/> <p>Residues of limescale remover are blocking the water tank.</p> <ol style="list-style-type: none"> 1. Remove the water tank. 2. Clean the water tank thoroughly.
There is dripping water on the inner floor of the appliance.	<p>Drip tray was removed too soon.</p> <ul style="list-style-type: none"> ▶ Wait a few seconds after the last drink was dispensed before removing the drip tray.

Fault	Cause and troubleshooting
Brewing unit cannot be removed.	<p>Locking device cannot be released, brewing unit is jammed.</p> <ul style="list-style-type: none"> ▶ Switch the appliance off and back on after 3 minutes.
Grinder won't start.	<p>Appliance is too hot.</p> <ol style="list-style-type: none"> 1. Disconnect the appliance from the mains. 2. Wait 1 hour so the appliance can cool down.
Grinder is not grinding any coffee beans despite full bean container.	<p>Coffee beans are too oily and do not fall into the grinder.</p> <ul style="list-style-type: none"> ▶ Gently tap the bean container. ▶ Change the coffee variety. ▶ Do not use oily beans. ▶ Clean the empty bean container with a damp cloth.
Coffee or milk froth quality varies widely.	<p>Build-up of limescale in the appliance.</p> <ul style="list-style-type: none"> ▶ Descale the appliance.
Milk froth quality varies widely.	<p>Milk froth quality depends on the type of milk or plant-based alternative used.</p> <ul style="list-style-type: none"> ▶ Optimise the result through the selection of the milk or vegetable-based drink type.
Coffee is not dispensed or has slowed to a trickle.	<p>Grinding level is set too fine.</p> <ul style="list-style-type: none"> ▶ Set a coarser grinding level.
Set quantity is not reached.	<p>Heavy build-up of limescale in the appliance.</p> <ul style="list-style-type: none"> ▶ Descale the appliance.
	<p>Air is in the water filter.</p> <ol style="list-style-type: none"> 1. Immerse the water filter in water with the opening facing upwards until no more air bubbles escape. 2. Reinsert the filter.
	<p>Appliance is soiled.</p> <ul style="list-style-type: none"> ▶ Clean the brewing unit. ▶ Descale and clean the appliance.
Coffee has no crema.	<p>Type of coffee is not optimal.</p> <ul style="list-style-type: none"> ▶ Use a coffee variety with a higher proportion of Robusta beans. ▶ Use beans with a darker roast.
	<p>Coffee beans are no longer freshly roasted.</p> <ul style="list-style-type: none"> ▶ Use fresh coffee beans.
	<p>Grinding level is not appropriate for coffee beans.</p> <ul style="list-style-type: none"> ▶ Adjust the grinder to a finer setting.

Fault	Cause and troubleshooting
Coffee is too acidic.	Grinding level is set too coarse. ▶ Adjust the grinder to a finer setting. <hr/> Type of coffee is not optimal. ▶ Use a coffee variety with a higher proportion of Robusta beans. ▶ Use beans with a darker roast.
Coffee is too bitter.	Grinding level is set too fine. ▶ Set a coarser grinding level. <hr/> Type of coffee is not optimal. ▶ Change the coffee variety.
Coffee tastes burnt.	Grinding level is set too fine. ▶ Set a coarser grinding level. <hr/> Type of coffee is not optimal. ▶ Change the coffee variety. <hr/> Coffee temperature setting is too high. ▶ Set the coffee temperature lower.
Coffee grounds are not compact and are too wet.	The grinding level is not set optimally. ▶ Adjust the grinder to a coarser or finer setting. <hr/> Coffee beans are too oily. ▶ Use a different type of bean.
Display shows Please insert brewing unit.	Cover is wrongly inserted. 1. Check whether the brewing unit is inserted correctly and is securely locked. 2. Push the red lever up to the left. 3. Insert the brewing unit cover.
Display shows "Please fill water tank." despite the fact that the water tank is full.	Water tank is wrongly inserted. ▶ Insert the water tank correctly. <hr/> Carbonated water is in the water tank. ▶ Fill the water tank with fresh tap water. <hr/> Float is stuck in the water tank. 1. Remove the water tank. 2. Clean the water tank thoroughly. <hr/> New water filter was not rinsed as per instructions. 1. Rinse the water filter according to the instructions. 2. Place the water filter into operation. <hr/> Air is in the water filter. 1. Immerse the water filter in water with the opening facing upwards until no more air bubbles escape.

Fault	Cause and troubleshooting
Display shows "Please fill water tank." despite the fact that the water tank is full.	<p>2 Reinsert the filter.</p> <hr/> <p>Water filter is old.</p> <ul style="list-style-type: none"> ▶ Insert a new water filter. <hr/> <p>Limescale deposits in the water tank are blocking the system.</p> <ol style="list-style-type: none"> 1. Clean the water tank thoroughly. 2. Start the descaling programme.
Display shows "Please clean the brewing unit and the water tank if necessary."	<p>Brewing unit is soiled.</p> <ul style="list-style-type: none"> ▶ Clean the brewing unit. <hr/> <p>Mechanism of brewing unit is stiff.</p> <ul style="list-style-type: none"> ▶ Clean the brewing unit.
Display shows "Incorrect voltage".	<p>There are problems with the power supply.</p> <ul style="list-style-type: none"> ▶ Only operate the appliance at 220 - 240 V.
Display shows "Restart appliance".	<p>Appliance has a fault.</p> <ol style="list-style-type: none"> 1. Pull out the mains plug and wait 60 seconds. 2. Re-insert the mains plug.
Display very frequently shows "Please run calc'nClean programme!".	<p>Decalcified water still contains small amounts of lime.</p> <ol style="list-style-type: none"> 1. Insert a new water filter. 2. Set the corresponding water hardness. <hr/> <p>Service programme has not been carried out in its entirety.</p> <ul style="list-style-type: none"> ▶ Start the "Special rinsing" service programme. → <i>"Service programmes", Page 31</i>

15 Transportation, storage and disposal

15.1 Activating frost protection

Protect your appliance from frost during transport and storage.

ATTENTION!

Residues of liquid in the appliance may damage it during transport or storage.

- ▶ Empty the pipe system before transport or storage.
1. Run the "Frost protection" programme.
 2. Disconnect the appliance from the power supply.

15.2 Disposing of old appliance

Valuable raw materials can be reused by recycling.

1. Unplug the appliance from the mains.
2. Cut through the power cord.
3. Dispose of the appliance in an environmentally friendly manner.

Information about current disposal methods are available from your specialist dealer or local authority.



This appliance is labelled in accordance with European Directive 2012/19/EU concerning used electrical and electronic appliances (waste electrical and electronic equipment - WEEE). The guideline determines the framework for the return and recycling

of used appliances as applicable throughout the EU.

16 Customer Service

Function-relevant genuine spare parts according to the corresponding Eco-design Order can be obtained from Customer Service for a period of at least 7 years from the date on which your appliance was placed on the market within the European Economic Area.

Note: Under the terms of the manufacturer's warranty the use of Customer Service is free of charge.

Detailed information on the warranty period and terms of warranty in your country is available from our after-sales service, your retailer or on our website.

If you contact Customer Service, you will require the product number (E-Nr.), the production number (FD) and the consecutive numbering (Z-Nr.) of your appliance.

The contact details for Customer Service can be found in the enclosed Customer Service directory or on our website.

16.1 Product number (E-Nr.), production number (FD) and consecutive numbering (Z-Nr.)

You can find the product number (E-Nr.), the production number (FD) and the consecutive numbering (Z-Nr.) on the appliance's rating plate.

Make a note of your appliance's details and the Customer Service telephone number to find them again quickly.

17 Technical specifications

Voltage	220– 240 V ~
Frequency	50 Hz
Connection rating	1500 W
Maximum static pump pressure	20 bar
Maximum capacity of water tank (without filter)	2,3 l
Maximum capacity of bean container	410 g
Maximum capacity of right/left bean container	270 g / 280 g
Length of the power cable	100 cm
Appliance height	40 cm
Appliance width	32 cm
Appliance depth	47 cm
Weight, empty	12 kg
Type of grinder	Ceramic

17.1 Information regarding Free and Open Source Software

This product includes software components that are licensed by the copyright holders as free or open source software.

The applicable licence information is stored on your home appliance. You can also access the applicable licence information via your Home Connect app: "Profile -> Legal information -> Licence Information".¹ You can download the licence in-

formation on the brand product website. (Please search on the product website for your appliance model and additional documents). Alternatively, you can request the relevant information from oss-request@bshg.com or BSH Hausgeräte GmbH, Carl-Wery-Str. 34, 81739 Munich, Germany.

The source code will be made available to you on request.

Please send your request to oss-request@bshg.com or BSH Hausgeräte GmbH, Carl-Wery-Str.34, 81739 Munich, Germany.

Subject: „OSSREQUEST“

The cost of performing your request will be charged to you. This offer is valid for three years from the date of purchase or at least as long as we offer support and spare parts for the relevant appliance.

18 Declaration of Conformity

BSH Hausgeräte GmbH hereby declares that the appliance with Home Connect functionality conforms to the essential requirements and other relevant provisions of Directive 2014/53/EU.

A detailed RED Declaration of Conformity can be found online at siemens-home.bsh-group.com among the additional documents on the product page for your appliance.



¹ Depending on the appliance specifications

en Declaration of Conformity

Hereby, BSH Hausgeräte GmbH declares that the appliance with Home Connect functionality is in compliance with relevant statutory requirements.¹

A detailed Declaration of Conformity can be found online at siemens-home.bsh-group.com/uk/ among the additional documents on the product page for your appliance.¹

**UK
CA**

2.4 GHz band (2400–2483.5 MHz):
Max. 100 mW

5 GHz band (5150–5350 MHz +
5470–5725 MHz): max. 200 mW



BE	BG	CZ	DK	DE	EE	IE	EL	ES
FR	HR	IT	CY	LI	LV	LT	LU	HU
MT	NL	AT	PL	PT	RO	SI	SK	FI
SE	NO	CH	TR	IS	UK (NI)			

5 GHz WLAN (Wi-Fi): For indoor use only.

AL	BA	MD	ME	MK	RS	UK	UA
----	----	----	----	----	----	----	----

5 GHz WLAN (Wi-Fi): For indoor use only.

¹ Only applies to Great Britain

Pour plus d'informations, veuillez vous reporter au Guide de l'utilisateur numérique.



Table des matières

1 Sécurité.....	43		
1.1 Indications générales	43	7.4 Préparer une boisson à base de café avec du lait.....	53
1.2 Conformité d'utilisation.....	43	7.5 baristaMode ou comfort-Mode	54
1.3 Restrictions du périmètre utilisateurs	43	7.6 Préparer deux tasses à la fois.....	54
1.4 Consignes de sécurité	44	7.7 Mémoriser votre boisson préférée	55
2 Protection de l'environnement et économies d'énergie ...	47	7.8 Utiliser le réglage électronique du degré de mouture eGrinder.....	55
2.1 Élimination de l'emballage	47	7.9 Utiliser beanIdent System ¹	56
2.2 Économies d'énergie	47	8 Sécurité enfants	56
3 Installation et branchement.....	47	8.1 Activer la sécurité enfants.....	56
3.1 Contenu de la livraison	47	8.2 Désactiver la sécurité enfants.....	56
3.2 Installer et raccorder l'appareil.....	48	9 Chauffage pour tasses¹	56
4 Description de l'appareil.....	48	9.1 Activer ou désactiver le chauffage pour tasses ¹	56
4.1 Appareil	48	10 Personnalisation	56
4.2 Bandeau de commande	48	10.1 Créer un premier profil.....	56
5 Accessoires.....	49	10.2 Créer d'autres profils.....	57
6 Avant la première utilisation	50	10.3 Éditer le profil	57
6.1 Préparer et nettoyer l'appareil.....	50	10.4 Supprimer le profil.....	57
6.2 Déterminer la dureté de l'eau	50	10.5 Trier les profils.....	57
6.3 Filtre à eau	51	10.6 Ajouter une boisson à un profil.....	57
6.4 Première mise en service.....	52	10.7 Ajouter la boisson au profil à partir de Classiques ou coffeeWorld	57
6.5 Indications générales	52	10.8 Créer un profil à partir de Classiques ou coffeeWorld ...	58
7 Utilisation	52		
7.1 Allumer ou éteindre l'appareil.....	52		
7.2 Préparation de boisson.....	53		
7.3 doubleShot et tripleShot.....	53		

¹ Selon l'équipement de l'appareil

10.9 Éditer la boisson dans le profil.....	58	17 Données techniques	75
10.10 Supprimer une boisson du profil.....	58	17.1 Informations concernant les logiciels libres et open source.....	75
11 Home Connect	58	18 Déclaration de conformité	76
11.1 Configurer l'appli Home Connect	59		
11.2 Configurer Home Connect	59		
11.3 Réglages Home Connect.....	59		
11.4 Diagnostic à distance.....	60		
11.5 Protection des données	60		
12 Réglages de base.....	61		
12.1 Modifier les réglages de base.....	61		
12.2 Aperçu des réglages de base.....	61		
13 Nettoyage et entretien	63		
13.1 Nettoyage au lave-vaisselle...	63		
13.2 Produits de nettoyage	64		
13.3 Nettoyer l'appareil	65		
13.4 Nettoyer la cuvette d'égouttage et le bac à marc de café.....	65		
13.5 Nettoyer le réservoir à lait	65		
13.6 Utiliser la cartouche de nettoyage et de détartrage.....	65		
13.7 Nettoyer le réservoir d'eau....	66		
13.8 Programmes d'entretien.....	66		
14 Dépannage	68		
15 Transport, stockage et élimination.....	74		
15.1 Activer la protection contre le gel.....	74		
15.2 Mettre au rebut un appareil usagé.....	74		
16 Service après-vente	74		
16.1 Numéro de produit (E-Nr.), numéro de fabrication (FD) et numéro de série (Z-Nr.).....	75		



1 Sécurité

Respectez les consignes de sécurité suivantes.

1.1 Indications générales

- Lisez attentivement cette notice.
- Conservez la notice ainsi que les informations produit en vue d'une réutilisation ultérieure ou pour un futur nouveau propriétaire.
- Ne branchez pas l'appareil si ce dernier a été endommagé durant le transport.

1.2 Conformité d'utilisation

Utilisez l'appareil uniquement :

- pour préparer des boissons chaudes.
- pour un usage privé et dans les pièces fermées d'un domicile.
- jusqu'à une altitude maximale de 2000 m au-dessus du niveau de la mer.

1.3 Restrictions du périmètre utilisateurs

Les enfants de 8 ans et plus, les personnes souffrant d'un handicap physique, sensoriel ou mental ou ne détenant pas l'expérience et/ou les connaissances nécessaires pourront utiliser cet appareil à condition de le faire sous surveillance, ou que son utilisation sûre leur ait été enseignée et qu'ils aient compris les dangers qui en émanent.

Les enfants ne sont pas autorisés à jouer avec l'appareil.

Les enfants ne doivent en aucun cas s'occuper du nettoyage et de la maintenance utilisateur, sauf s'ils sont âgés de 8 ans et plus et agissent sous surveillance.

Les enfants de moins de 8 ans doivent être tenus à distance de l'appareil et du cordon d'alimentation secteur.

1.4 Consignes de sécurité

⚠ AVERTISSEMENT – Risque d'asphyxie !

Les enfants risquent de s'envelopper dans les matériaux d'emballage ou de les mettre sur la tête et de s'étouffer.

- ▶ Conserver les matériaux d'emballage hors de portée des enfants.
 - ▶ Ne jamais laisser les enfants jouer avec les emballages.
- Les enfants risquent d'inhaler ou d'avalier des petits morceaux et s'étouffer.

- ▶ Conserver les petites pièces hors de portée des enfants.
- ▶ Ne pas laisser les enfants jouer avec les petites pièces.

⚠ AVERTISSEMENT – Risque d'électrocution !

Les installations non conformes sont dangereuses.

- ▶ Pour le raccordement et l'utilisation de l'appareil, respectez impérativement les indications figurant sur la plaque signalétique.
- ▶ L'appareil doit être branché uniquement à une source d'alimentation avec courant alternatif à l'aide d'une prise murale correctement installée et reliée à la terre.
- ▶ Le système à conducteur de protection de l'installation électrique de la maison doit être conforme.

Un appareil endommagé ou un cordon d'alimentation secteur endommagé est dangereux.

- ▶ N'utilisez jamais un appareil endommagé.
- ▶ Ne jamais faire fonctionner l'appareil avec une surface fissurée ou cassée.
- ▶ Ne tirez jamais sur le cordon d'alimentation secteur pour débrancher l'appareil du secteur. Débranchez toujours la fiche du cordon d'alimentation secteur.
- ▶ Si l'appareil ou le cordon d'alimentation secteur est endommagé, débranchez immédiatement le cordon d'alimentation secteur ou coupez le fusible dans le boîtier à fusibles.
- ▶ Appelez le service après-vente. → *Page 74*

Les réparations non conformes sont dangereuses.

- ▶ Seul un personnel dûment qualifié peut entreprendre des réparations sur l'appareil.

- ▶ Seules des pièces de rechange d'origine peuvent être utilisées pour réparer l'appareil.
- ▶ Afin d'écartier tout danger quand le cordon d'alimentation secteur de cet appareil est endommagé, seul le fabricant ou son service après-vente ou toute autre personne de qualification équivalente est habilité à le remplacer.

L'infiltration d'humidité peut occasionner un choc électrique.

- ▶ Ne jamais plonger l'appareil ou le cordon d'alimentation secteur dans l'eau.
- ▶ Veiller à ce qu'aucun liquide ne coule sur le raccordement de l'appareil.
- ▶ Utiliser l'appareil uniquement dans des pièces fermées.
- ▶ Ne jamais exposer l'appareil à une forte chaleur ou humidité.
- ▶ Ne pas utiliser de nettoyeur vapeur ou haute pression pour nettoyer l'appareil.

⚠ AVERTISSEMENT – Risque d'incendie !

L'appareil devient chaud.

- ▶ Aérer suffisamment l'appareil.
- ▶ Ne jamais utiliser l'appareil dans une armoire.

Il est dangereux d'utiliser un cordon d'alimentation secteur avec une rallonge ou un adaptateur non autorisé.

- ▶ Ne pas utiliser de rallonge ni de bloc multiprise.
- ▶ Utiliser uniquement des adaptateurs et cordons d'alimentation secteur agréés par le fabricant.
- ▶ Si le cordon d'alimentation secteur est trop court et qu'aucun cordon d'alimentation plus long n'est disponible, contacter un électricien spécialisé pour adapter l'installation domestique.

⚠ AVERTISSEMENT – Risque de brûlures !

Certaines pièces de l'appareil deviennent très chaudes.

- ▶ Ne touchez jamais les pièces chaudes de l'appareil.
- ▶ Laisser refroidir les pièces chaudes de l'appareil après utilisation et avant de les toucher.

⚠ AVERTISSEMENT – Risque de brûlure !

Les boissons fraîchement préparées sont très chaudes.

- ▶ Si nécessaire, laisser refroidir les boissons.

- ▶ Éviter tout contact entre la peau et les liquides et vapeurs qui s'échappent.

Un démarrage à distance sans surveillance via l'appli Home Connect peut occasionner des brûlures à d'autres personnes.

- ▶ Ne pas mettre la main sous la buse d'écoulement du café pendant la distribution de la boisson.
- ▶ Les personnes, notamment les enfants, doivent être tenues à distance de l'appareil.

⚠ AVERTISSEMENT – Risque de blessure !

Une utilisation inappropriée de l'appareil peut être dangereuse pour l'utilisateur.

- ▶ Pour éviter des blessures, utiliser l'appareil uniquement conformément à son emploi prévu.

Pincement des doigts lors de la fermeture de la porte de l'appareil.

- ▶ Attention à ne pas se coincer les doigts à la fermeture de la porte.

Le moulin tourne.

- ▶ Ne jamais mettre les mains dans le moulin.

⚠ AVERTISSEMENT – Danger : magnétisme !

L'appareil contient des aimants permanents. Ceux-ci peuvent influencer sur des implants électroniques, p. ex. les stimulateurs cardiaques ou les pompes à insuline.

- ▶ Les personnes portant un implant électronique doivent donc respecter une distance minimum de 10 cm par rapport à l'appareil.
- ▶ Une distance minimale de 10 cm doit également être respectée par rapport au réservoir d'eau retiré.

⚠ AVERTISSEMENT – Risque de préjudice pour la santé !

Les salissures sur l'appareil peuvent nuire à la santé.

- ▶ Respecter les consignes de nettoyage relatives à l'hygiène.

2 Protection de l'environnement et économies d'énergie

2.1 Élimination de l'emballage

Les emballages sont écologiques et recyclables.

- ▶ Veuillez éliminer les pièces détachées après les avoir triées par matière.



Éliminez l'emballage en respectant l'environnement.

2.2 Économies d'énergie

Si vous respectez les instructions suivantes, votre appareil consommera moins de courant.

Régler l'intervalle d'arrêt automatique sur la plus petite valeur.

- ✓ Si l'appareil n'est pas utilisé, il s'éteint plus tôt.
→ "Réglages de base", Page 61

Ne pas interrompre prématurément la préparation de boisson.

- ✓ La quantité d'eau ou de lait chauffée est utilisée de façon optimale.

Détartre régulièrement l'appareil.

- ✓ Les dépôts de tartre augmentent la consommation d'énergie.

3 Installation et branchement

3.1 Contenu de la livraison

Après avoir déballé le produit, inspectez toutes les pièces pour détecter d'éventuels dégâts dus au transport et pour vous assurer de l'intégralité de la livraison.

Remarque : Selon le modèle, différents accessoires sont fournis. Cet accessoire est marqué par un cadre en pointillés.

→ Fig. 1

A Machine à café automatique

B Réservoir de lait

C Tuyau à lait

D Adaptateur pour réservoir de lait ¹

E Notice d'utilisation

F Outil de mise en place du filtre à eau

G Cartouche Calc

H Cartouche Clean

I Filtre à eau

J Bandelette pour déterminer la dureté de l'eau

K Chiffon microfibras

¹ Selon l'équipement de l'appareil

3.2 Installer et raccorder l'appareil

ATTENTION !

Risque d'endommagement de l'appareil. L'appareil peut être endommagé en cas de mise en service non conforme.

- ▶ Utiliser l'appareil uniquement dans des locaux hors gel.
 - ▶ Si l'appareil a été transporté ou entreposé à moins de 0 °C, attendre 3 heures à température ambiante avant de le mettre en service.
 - ▶ Après chaque branchement, attendre env. 5 secondes.
1. Poser l'appareil sur une surface plane, solide et résistante à l'eau.
 2. Brancher la fiche secteur de l'appareil sur une prise de courant à contact de protection installée dans les règles.

4 Description de l'appareil

4.1 Appareil

Cette section contient une vue d'ensemble des composants de votre appareil.

Remarques

- Des variations de détails et de couleurs sont possibles selon le type d'appareil.
- La notice d'utilisation décrit deux variantes de l'appareil :
 - L'appareil dispose d'un réservoir pour café en grains.
 - L'appareil dispose de deux réservoirs pour café en grains.

→ Fig. **2**

1	Réservoir de lait
2	Champs tactiles
3	Compartiment à cartouches
4	Couvercle du compartiment à cartouches
5	Chauffage pour tasses ¹
6	Réservoir pour café en grains ¹
7	Couvercle préservateur d'arôme ¹
8	Éclairage LED du réservoir pour café en grains ¹
9	Plaque signalétique
10	Écran tactile
11	Porte du compartiment de percolation
12	Réservoir d'eau
13	Mousseur de lait
14	Couvercle de la buse d'écoulement
15	Cuvette d'égouttage

¹ Selon l'équipement de l'appareil

4.2 Bandeau de commande

Le champ de commande vous permet de configurer toutes les fonctions de votre appareil et vous donne des informations sur l'état de fonctionnement.

→ Fig. **3**

1	Écran tactile
2	Champs tactiles









Écran tactile

L'écran tactile sert aussi bien d'affichage que d'élément de commande.

Menu principal

Profils	Sélectionner les boissons enregistrées avec des réglages personnels.
Classiques	Sélectionner des boissons standard.
coffee-World	Sélectionner des boissons de base qui peuvent être adaptées en liaison avec Home Connect.

Paramètres de boisson









	Intensité
	Quantité
	Part de lait
	Degré de mouture
	Temps de contact
	Température
	Variété de grains sélectionnée ¹
	Sélectionner le réservoir pour café en grains ¹ .

¹ Selon l'équipement de l'appareil

Conseil : Vous trouverez d'autres réglages de boissons dans les réglages de base.







Affichage

Comfort	L'appareil est en mode
Barista	Barista ou Comfort.

	Le chauffe-tasses est activé.
	aromaBoost
	L'appareil est connecté à Home Connect.
	L'appareil n'est pas connecté à Home Connect.
	L'appareil n'a aucune connexion au serveur.
	Le détartrage est nécessaire et sera effectué prochainement.
	Veuillez exécuter au plus vite le programme de détartrage ! Verrouillage imminent de l'appareil.
	"Mode démonstration" est activé.

Champs tactiles

Vous trouverez ici un aperçu des symboles qui sont toujours visibles.

	Allumer ou éteindre l'appareil.
	Sélectionner le mode Barista ou Comfort.
	Préparer deux tasses.
	Mémoriser votre boisson préférée.
	Ouvrir ou quitter les programmes d'entretien.
	Ouvrir ou quitter les réglages.

5 Accessoires

Utilisez uniquement des accessoires d'origine. Ils ont été spécialement conçus pour votre appareil.

Accessoires	Commerce	Service après-vente
Cartouche de nettoyage	TZ800Z1	00312356
Cartouche de détartrant	TZ800Z2	00312357
Pack combiné de cartouches	TZ800Z3	00312358
Filtre à eau	TZ70003	00575491
Pack de 3 filtres à eau	TZ70033A	-
Chiffon microfibrés	-	00460770
Kit d'entretien	TZ80004A TZ80004B	00312105 00312106
Adaptateur pour réservoir de lait	TZ70001	17006005

6 Avant la première utilisation

Préparez l'appareil pour l'utilisation.

6.1 Préparer et nettoyer l'appareil

Retirez les films protecteurs et nettoyez l'appareil et ses différents composants. Suivez les instructions de la figure au début de la présente notice.

ATTENTION !

Les grains inadaptés peuvent boucher le moulin.

- ▶ Utiliser exclusivement un mélange de café en grains torréfiés pour expresso ou percolateur.
- ▶ Ne pas utiliser de grains de café enrobés d'un glaçage.
- ▶ Ne pas utiliser de grains de café caramélisés.
- ▶ Ne pas utiliser de grains de café traités avec un additif contenant du sucre.
- ▶ Ne pas utiliser de café en poudre.

→ Fig. **4** - **33**

Remarques

- Remplissez quotidiennement le réservoir d'eau fraîche froide, non gazeuse.
- Sur le modèle disposant de 2 réservoirs pour café en grains, vous pouvez choisir 2 variétés de café différentes. La LED du réservoir pour café en grains sélectionné s'allume.
- L'appareil mémorise, pour chaque boisson, le dernier réservoir pour café en grains à avoir été sélectionné. Vous pouvez modifier ce pré réglage.
→ "Réglages de base", Page 61

Conseil : Stockez le café en grains dans un endroit frais, à l'abri de l'air, pour conserver toute sa qualité. Vous pouvez laisser le café en grains dans le réservoir pour café en grains plusieurs jours sans que le café ne perde son arôme.

6.2 Déterminer la dureté de l'eau

Le réglage correct de la dureté de l'eau est important, car il permet à la machine d'indiquer le moment où un détartrage est nécessaire. Vous pouvez déterminer la dureté de l'eau

avec la bandelette de test jointe ou la demander à la compagnie locale de distribution d'eau.

1. Plonger brièvement la bandelette de test dans l'eau fraîche du robinet.
2. Laissez la bandelette de test s'égoutter.
3. Lire la dureté de l'eau après 1 minute sur la bandelette de test.

Le tableau indique les équivalences entre les niveaux et les différents degrés de dureté de l'eau :

Niveau	Dureté allemande en °dH	Dureté totale en mmol/l
1	1 à 7	< 1,3
2	8 à 14	1,3 à 2,5
3	15 à 21	2,5 à 3,8
4 ¹	22 à 30	> 3,8

¹ Réglage usine

Remarque : Utilisez la bandelette de test même si un adoucisseur d'eau est installé, car les adoucisseurs génèrent des duretés d'eau différentes.

Conseils

- Vous pouvez modifier les réglages à tout moment.
→ "Réglages de base", Page 61
- Si la dureté de l'eau est supérieure à 21 °dH (3,8 mmol/l), vous pouvez remplir le réservoir avec de l'eau préfiltrée afin de réduire les dépôts de calcaire dans le réservoir d'eau.

6.3 Filtre à eau

Avec un filtre à eau, vous réduisez les dépôts de tartre et les salissures dans l'eau.

Mettre en place le filtre à eau

ATTENTION !

Endommagement possible de l'appareil par l'entartrage.

- ▶ Changer le filtre à eau à temps.
- ▶ Remplacer le filtre à eau au plus tard après 2 mois.
- ▶ Tenir compte des messages apparaissant à l'écran.

1. Appuyer sur .
2. Appuyer sur "Filtre INTENZA" et suivre les instructions figurant à l'écran.

Changer ou retirer le filtre à eau

Vous pouvez également utiliser votre appareil sans filtre à eau.

1. Appuyer sur .
2. Appuyer sur "Filtre INTENZA".
3. Appuyer sur "Remplacer" ou sur "Retirer" et suivre les instructions figurant à l'écran.

Conseils

- Changez le filtre à eau également pour des raisons d'hygiène.
- Avec un filtre à eau, le détartrage de l'appareil est moins souvent nécessaire.
- Si vous utilisez un filtre à eau, vous obtiendrez des boissons à base de café plus goûteuses.
- Rincez le filtre à eau avant utilisation en préparant une tasse d'eau chaude, lorsque votre appareil n'a pas été utilisé pendant longtemps, p. ex. pendant les vacances.
- Le filtre à eau est disponible dans le commerce ou auprès du Service après-vente.
→ "Accessoires", Page 49

6.4 Première mise en service

Après le raccordement électrique, effectuez les réglages pour la première mise en service de l'appareil. La première mise en service n'apparaît que lors de la première mise en marche.

1. Allumez l'appareil avec .
 2. Suivre les instructions figurant à l'écran.
- ✓ L'écran guide l'utilisateur à travers le programme.

Remarques

- Si vous souhaitez configurer maintenant Home Connect, suivez les instructions apparaissant dans l'appli Home Connect.
→ "Configurer Home Connect", Page 59
- Lorsque "Mode démonstration" est sélectionné, seuls les affichages fonctionnent. Vous ne pouvez préparer aucune boisson ni effectuer aucun programme.

6.5 Indications générales

Respectez les indications pour utiliser votre appareil de manière optimale.

Remarques

- Votre appareil ne fonctionne que si vous insérez les deux cartouches.
- À la fabrication, l'appareil a été programmé sur des réglages standard lui permettant de fonctionner de façon optimale.
- Le moulin est réglé en usine en vue d'un fonctionnement optimal. Si le café est distribué uniquement goutte par goutte, s'il n'est pas assez corsé et s'il a trop peu de « crème », vous pouvez adapter le degré de mouture.
→ "Utiliser le réglage électronique du degré de mouture eGrinder", Page 55

- Pendant le fonctionnement, des gouttes d'eau peuvent se former au niveau des fentes d'aération et sur le couvercle du compartiment à pastille.
- Si vous n'utilisez pas l'appareil pendant un certain temps, l'appareil s'éteint automatiquement. Vous pouvez modifier la durée dans les réglages de base.
- Pour des raisons techniques, de la vapeur peut s'échapper de l'appareil.

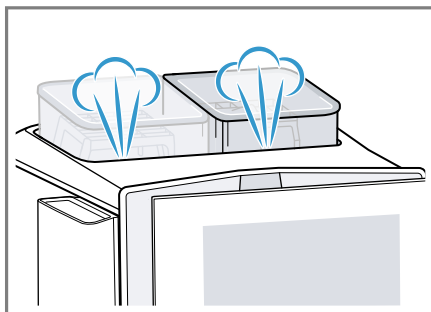

- La première boisson servie n'a pas encore développé son plein arôme lorsque :
 - Vous utilisez l'appareil pour la première fois.
 - Vous n'avez pas utilisé l'appareil pendant une période prolongée.

Ne pas boire la boisson.

Conseil : Une « crème » fine et consistante sera obtenue lorsque vous aurez préparé quelques tasses après la mise en service de votre appareil.

7 Utilisation

7.1 Allumer ou éteindre l'appareil

- ▶ Appuyer sur .

Lors de la mise en marche, l'écran affiche le logo de la marque. Lors de la mise en marche et de l'arrêt, l'appareil effectue un rinçage automatique. Si l'appareil est encore chaud au moment de l'arrêt ou si aucune boisson n'a été préparée avant l'arrêt, l'appareil n'effectue pas de rinçage.

7.2 Préparation de boisson

Apprenez comment préparer la boisson de votre choix.

AVERTISSEMENT **Risque de brûlure !**

Les boissons fraîchement préparées sont très chaudes.

- ▶ Si nécessaire, laisser refroidir les boissons.
- ▶ Éviter tout contact entre la peau et les liquides et vapeurs qui s'échappent.

Remarques

- Avec certains réglages, le café est préparé en plusieurs étapes. Attendez que l'opération soit entièrement terminée.
- Si vous préparez une boisson à base de lait, fermez toujours le réservoir rempli de lait ou l'adaptateur pour brique de lait.
- Vous ne pouvez insérer ou retirer la buse d'écoulement que si le réservoir de lait ou l'adaptateur de lait n'est pas raccordé.
- Le réservoir de lait a été spécialement conçu pour cet appareil. Utilisez le réservoir de lait exclusivement pour un usage domestique et pour conserver le lait au réfrigérateur.
- Si le mousser de lait n'est pas propre, de petits résidus de lait risquent de se mélanger à l'eau lors du prélèvement d'eau chaude.

7.3 doubleShot et tripleShot

Votre appareil moule deux fois ou trois fois du café.

Afin de ne libérer que les arômes agréables et digestes, la machine moule de nouveau du café et effectue une nouvelle percolation.

Plus la percolation du café dure longtemps, plus les substances amères et les arômes indésirables sont libérés. Les substances amères et les arômes indésirables altèrent le goût et la digestibilité du café.

Remarque : Les fonctions "doubleShot" et "tripleShot" dépendent de la nature, de l'intensité et de la taille de la boisson sélectionnée.

7.4 Préparer une boisson à base de café avec du lait

Apprenez comment préparer un Latte Macchiato à l'aide d'un exemple.

AVERTISSEMENT **Risque de brûlures !**









Le système de lait devient très chaud.

- ▶ Ne jamais toucher le système de lait chaud.
- ▶ Laisser le système de lait refroidir avant de le toucher.

Conditions

- L'appareil est allumé, le réservoir d'eau et le réservoir pour café en grains sont remplis.
- Le réservoir de lait ou l'adaptateur de lait est raccordé.
- Le réservoir de lait est rempli de lait ou le tuyau de lait de l'adaptateur est plongé dans le lait.

1. Placer un verre sous la buse d'écoulement.
2. Appuyer sur  et sélectionner "baristaMode".

3. Appuyer sur "Classiques".
4. Sélectionner le symbole de boisson Latte Macchiato.
5. Appuyer sur le symbole de la boisson et régler les paramètres de boisson.
 - Pour régler l'intensité , appuyer sur les segments.
 - Pour régler la quantité , appuyer sur les segments.
 - Pour régler la part de lait , appuyer sur les segments.
 - Pour régler le degré de mouture , appuyer sur les segments.
→ "Utiliser le réglage électronique du degré de mouture eGrinder", Page 55
 - Pour régler le temps de contact , appuyer sur les segments.
 - Pour régler la température de percolation , appuyer sur les segments.
 - Pour modifier le réservoir pour café en grains  ¹, appuyer sur 
6. Appuyer sur "Start" et attendre la fin de l'opération.
 - Pour arrêter complètement la préparation de boisson, appuyer sur "Arrêt".
 - Pour arrêter uniquement l'étape de préparation actuelle, appuyer sur "Ignorer".

Remarques

- Si vous ne modifiez aucun réglage pendant env. 30 secondes, l'appareil quitte le mode réglage.
- L'appareil mémorise automatiquement les réglages.
- Pour réinitialiser tous les paramètres de boisson, appuyer sur "Réinitialiser".

Conseils

- Vous pouvez préchauffer les tasses en prélevant de l'eau chaude ou en utilisant le chauffe-tasses ¹.
- Sur le modèle disposant de 2 réservoirs pour café en grains, vous pouvez changer de réservoir ¹ pendant la préparation de la boisson lorsqu'un des deux réservoirs pour café en grains est vide. La préparation se poursuit avec le réservoir pour café en grains plein.
- Vous pouvez aussi utiliser des boissons végétales au lieu de lait, p. ex. du lait de soja.
- La qualité de la mousse de lait dépend du type de lait ou de boisson végétale.

7.5 baristaMode ou comfort-Mode



Vous pouvez sélectionner le mode de commande.

Lors de la sélection de "barista-Mode", davantage de possibilités de réglage sont disponibles pour les différentes boissons, par ex. le temps de contact.

7.6 Préparer deux tasses à la fois

Selon le type de boisson, vous pouvez préparer simultanément 2 tasses.

Remarque : Si la fonction "double-Shot" ou "tripleShot" est active, la fonction de préparation simultanée de deux tasses n'est pas disponible.

1. Sélectionner le symbole de la boisson souhaitée.
2. Appuyer sur .
- ✓ L'écran affiche le réglage .

¹ Selon l'équipement de l'appareil

3. Placer deux tasses, une à gauche et une à droite, sous la buse d'écoulement.
4. Appuyer sur "Start".
La boisson est préparée en 2 étapes. Les grains de café sont moulus en 2 étapes.
- ✓ L'appareil effectue la percolation et la boisson s'écoule dans les tasses.
5. Attendre la fin de l'opération.

7.7 Mémoriser votre boisson préférée

Vous pouvez mémoriser directement une boisson préférée que vous préparez souvent.

1. Sélectionner le symbole de la boisson souhaitée.
2. Appuyer sur le symbole de la boisson et régler les paramètres de boisson.
3. Pour mémoriser, appuyer pendant 3 secondes sur ☆.



Conseils

- Pour afficher et démarrer à tout moment la boisson souhaitée, appuyer une fois brièvement sur ☆.
- Vous pouvez à tout moment mémoriser une nouvelle boisson préférée.

Remarque : La mémorisation d'une nouvelle boisson préférée remplace la boisson préférée existante.

7.8 Utiliser le réglage électronique du degré de mouture eGrinder

Votre appareil possède un moulin réglable avec lequel vous pouvez adapter individuellement le degré de mouture des grains de café dans "baristaMode".

1. Appuyer sur  et sélectionner "baristaMode".
2. Appuyer sur le symbole de la boisson souhaitée.
3. Appuyer sur  et régler le degré de mouture.

Remarque : Sur le modèle disposant de 2 réservoirs pour café en grains, vous pouvez régler séparément le degré de mouture pour chaque réservoir pour café en grains.

Conseils

- Vous pouvez régler le degré de mouture de base pour "comfortMode" dans les réglages des boissons.
- Dans "comfortMode", vous pouvez également utiliser la fonction "aromaBoost" pour les petites boissons, p. ex. espresso. La fonction "aromaBoost" ajuste le degré de mouture un peu plus fin que le degré de mouture de base réglé.
- Si le café est distribué uniquement goutte par goutte, réglez un degré de mouture plus grossier. Si le café n'est pas assez corsé et s'il présente trop peu de « crème », réglez un degré de mouture plus fin.

7.9 Utiliser beanIdent System¹

Vous pouvez régler votre appareil en fonction de la variété de grains de café utilisée.

1. Appuyer sur .
2. Sélectionner "Réglages de boissons".
3. Sélectionner "beanIdent System".
4. Sélectionner la variété de café.

8 Sécurité enfants

Afin d'éviter que les enfants se brûlent ou s'ébouillantent, il est possible de verrouiller l'appareil.

8.1 Activer la sécurité enfants

Condition : L'appareil est allumé.

- ▶ Appuyer sur  pendant au moins 3 secondes.
- ✓ La sécurité enfants est activée.

8.2 Désactiver la sécurité enfants

- ▶ Appuyer sur  pendant au moins 3 secondes.
- ✓ La sécurité enfants est désactivée.

9 Chauffage pour tasses¹

Vous pouvez chauffer vos tasses avec le chauffe-tasses.

9.1 Activer ou désactiver le chauffage pour tasses¹

AVERTISSEMENT **Risque de brûlures !**

Le chauffe-tasses¹ devient très chaud.

- ▶ Ne jamais toucher le chauffe-tasses¹ très chaud.
- ▶ Laisser le chauffe-tasses¹ refroidir avant de le toucher.

Conseil : Pour bien chauffer les tasses, placez-les avec le fond sur le chauffe-tasses¹.

- ▶ Activer ou désactiver le chauffage pour tasses¹ dans les réglages de base.

10 Personnalisation

Mémorisez les boissons dans votre profil personnel.

Un profil contient des boissons préférées avec des réglages personnels. Appuyer sur ← pour quitter les réglages.

Conseil : Vous pouvez modifier les réglages à tout moment.

10.1 Créer un premier profil

1. Appuyer sur "Profils".
2. Appuyer sur "Créer un profil".
3. Saisir un nom de profil, par ex. Tom.
4. Appuyer sur "Enregistrer".
5. Sélectionner une image d'arrière-plan.
6. Appuyer sur "Suivant".
7. Appuyer sur + "Ajouter une boisson".

¹ Selon l'équipement de l'appareil

8. Sélectionner une boisson et appuyer sur "Sélectionner".
9. Régler les paramètres de boisson et appuyer sur "Enregistrer".
10. Saisir un nom de boisson et appuyer sur "Enregistrer".

10.2 Créer d'autres profils

1. Appuyer sur "Profils".
2. Appuyer sur "Profils" au bas de l'écran.
3. Appuyer sur + "Ajouter un profil".
4. Saisir un nom de profil.
5. Appuyer sur "Enregistrer".
6. Sélectionner une image d'arrière-plan.
7. Appuyer sur "Suivant".
8. Appuyer sur + "Ajouter une boisson".
9. Sélectionner une boisson et appuyer sur "Sélectionner".
10. Régler les paramètres de boisson et appuyer sur "Enregistrer".
11. Saisir un nom de boisson et appuyer sur "Enregistrer".

Remarque : Le dernier profil utilisé apparaît toujours dans les profils. Appuyer sur "Profils" au bas de l'écran pour créer des profils ou modifier les profils existants.

10.3 Éditer le profil

1. Appuyer sur "Profils".
2. Appuyer sur "Profils" au bas de l'écran.
3. Appuyer sur "Éditer les profils".
4. Appuyer sur le profil souhaité.
5. Modifier le nom du profil et appuyer sur "Enregistrer".
6. Sélectionner l'image d'arrière-plan souhaitée et appuyer sur "Suivant".

10.4 Supprimer le profil

1. Appuyer sur "Profils".
2. Appuyer sur "Profils" au bas de l'écran.
3. Appuyer sur "Supprimer le profil".
4. Appuyer sur le profil souhaité.
5. Appuyer sur "Supprimer".

10.5 Trier les profils

1. Appuyer sur .
2. Appuyer sur "Personnalisation".
3. Appuyer sur "Ordre des profils".
4. Trier les profils.

10.6 Ajouter une boisson à un profil

1. Appuyer sur "Profils".
2. Appuyer sur "Profils" au bas de l'écran.
3. Appuyer sur le profil souhaité.
4. Appuyer sur + "Ajouter une boisson".
5. Sélectionner une boisson et appuyer sur "Sélectionner".
6. Régler les paramètres de boisson et appuyer sur "Enregistrer".
7. Saisir un nom de boisson et appuyer sur "Enregistrer".

10.7 Ajouter la boisson au profil à partir de Classiques ou coffeeWorld

1. Sélectionner une boisson à partir de "Classiques" ou "coffeeWorld".
2. Régler les paramètres de la boisson.
3. Appuyer sur "Enregistrer dans le profil".
4. Sélectionner le profil souhaité.
5. Saisir un nom de boisson.

- Appuyer sur "Enregistrer".
- ✓ La boisson est mémorisée dans le profil.

10.8 Créer un profil à partir de Classiques ou coffee-World

- Sélectionner une boisson à partir de "Classiques" ou "coffeeWorld".
- Régler les paramètres de la boisson.
- Appuyer sur "Enregistrer dans le profil".
- Appuyer sur + "Ajouter un profil".
- Saisir un nom de profil.
- Appuyer sur "Enregistrer".
- Sélectionner une image d'arrière-plan.
- Appuyer sur "Suivant".
- Saisir un nom de boisson et appuyer sur "Enregistrer".
- ✓ Le profil et la boisson sont mémorisés.

10.9 Éditer la boisson dans le profil

- Appuyer sur "Profils".
- Appuyer sur "Profils" au bas de l'écran.
- Appuyer sur le profil souhaité.
- Sélectionner une boisson.
- Régler les paramètres de la boisson.
- Appuyer sur "Enregistrer".
- Appuyer sur "Écraser".
- Démarrer la boisson ou revenir au menu à l'aide de ←.

10.10 Supprimer une boisson du profil

- Appuyer sur "Profils".
- Appuyer sur "Profils" au bas de l'écran.
- Sélectionner le profil et appuyer dessus.
- Appuyer sur la boisson.
- Appuyer sur "Supprimer".

11 Home Connect

Cet appareil peut être mis en réseau. Connectez votre appareil à un appareil mobile pour le commander via l'application Home Connect, en modifier les réglages de base ou pour surveiller son état de fonctionnement. Les services Home Connect ne sont pas proposés dans tous les pays. La disponibilité de la fonction Home Connect dépend de l'offre des services Home Connect dans votre pays. Vous trouverez de plus amples informations à ce sujet à l'adresse : www.home-connect.com.

Pour utiliser Home Connect, configurez d'abord la connexion à votre réseau domestique WLAN (Wi-Fi¹) et à l'application Home Connect.

L'appli Home Connect vous guide tout au long du processus de connexion. Suivez les étapes recommandées par l'appli Home Connect pour procéder aux réglages.

Conseil : Observez également les consignes dans l'appli Home Connect.

Remarques

- Suivez les consignes de sécurité de la présente notice d'utilisation et assurez-vous qu'elles sont éga-

¹ Wi-Fi est une marque déposée de la société Wi-Fi Alliance.

lement respectées si vous utilisez l'appareil via l'appli Home Connect.

→ "Sécurité", Page 43

- Les commandes directement effectuées sur l'appareil sont toujours prioritaires. Pendant ce temps, la commande via l'application Home Connect n'est pas possible.

11.1 Configurer l'appli Home Connect

1. Installez l'appli Home Connect sur le terminal mobile.



1

2. Démarrez l'appli Home Connect et configurez l'accès à Home Connect.

L'appli Home Connect vous guide tout au long du processus de connexion.

11.2 Configurer Home Connect

Conditions

- L'appli Home Connect est configurée sur l'appareil mobile.
 - L'appareil a accès à votre réseau domestique WLAN (Wi-Fi) depuis le lieu d'installation.
1. Ouvrez l'appli Home Connect et scannez le code QR ci-après.



2. Suivez les instructions de l'appli Home Connect.

11.3 Réglages Home Connect

Ajustez Home Connect à vos besoins personnels.

Vous trouverez les réglages Home Connect dans les réglages de base de votre appareil. Les réglages qui s'affichent dépendent de la configuration de Home Connect et de la connexion de l'appareil au réseau domestique.

Aperçu des réglages de Home Connect

Vous trouverez ici un aperçu des réglages de Home Connect et des réglages du réseau.

¹ Apple App Store et le logo Apple App Store sont des marques de la société Apple Inc. Google Play et le logo Google Play sont des marques de la société Google LLC.

Réglage de base	Sélection	Description
Connexion Wi-Fi	Marche Arrêt	Éteindre le module radio en cas d'absence prolongée ou pour économiser l'énergie. Remarque : En mode de veille avec maintien de la connexion au réseau, votre appareil consomme 2 W max.
Démarrage à distance	Marche Arrêt	Activer et désactiver le démarrage à distance sur l'appareil. Remarque : La désactivation est possible uniquement par le biais de l'application Home Connect.
Ajouter un appareil mobile	-	Connecter l'appareil à l'appli "Home Connect" ou à des comptes supplémentaires.
Informations sur le réseau	-	Afficher des informations sur le réseau et l'appareil.
Supprimer les réglages réseau	-	Remarque : Sans connexion au réseau, la commande via l'application "Home Connect" est impossible.
Mise à jour du logiciel	-	Remarque : Ce réglage est disponible uniquement lors d'une mise à jour logicielle.

11.4 Diagnostic à distance

Le service après-vente peut accéder à votre appareil via le diagnostic à distance si vous en faites la demande spécifique, si votre appareil est connecté au serveur Home Connect et si le diagnostic à distance est disponible dans le pays où vous utilisez l'appareil.

Conseil : Pour plus d'informations et pour connaître la disponibilité du service de diagnostic à distance dans votre pays, veuillez consulter la section Service/Support du site internet local : www.home-connect.com.

11.5 Protection des données

Suivez les consignes de protection des données.

Lors de la première connexion de votre appareil à un réseau domestique branché à Internet, votre appareil transmet les catégories de données suivantes au serveur Home Connect (premier enregistrement) :

- Identifiant unique de l'appareil (constitué de codes d'appareil ainsi que de l'adresse MAC du module de communication Wi-Fi intégré).
- Certificat de sécurité du module de communication Wi-Fi (pour la protection des informations de la connexion).
- La version actuelle du logiciel et du matériel de l'électroménager.
- État d'une éventuelle restauration précédente des réglages d'usine.



Ce premier enregistrement prépare l'utilisation des fonctions Home Connect et ne s'avère nécessaire qu'au moment où vous voulez utiliser les fonctions Home Connect pour la première fois.

Remarque : Veuillez noter que les fonctions Home Connect ne sont utilisables qu'avec l'application Home Connect. Vous pouvez consulter les informations sur la protection des données dans l'application Home Connect.

12 Réglages de base

Vous pouvez modifier les réglages de base de votre appareil en fonction de vos besoins et appeler des fonctions supplémentaires.

12.1 Modifier les réglages de base

1. Appuyer sur .
- ✓ L'écran indique la liste des réglages de base.
2. Modifier le réglage de base souhaité.
- ✓ L'appareil mémorise le réglage de base automatiquement.
3. Appuyer sur  pour quitter les réglages de base.

12.2 Aperçu des réglages de base

Vous trouverez ici un aperçu des réglages de base de l'appareil.

Réglage de base	Sélection	Utilisation
Réglage des boissons	Réservoir pour café en grains	Régler l'affectation du réservoir pour café en grains.
	eGrinder	Réglage électronique du degré de mouture Régler le degré de mouture de base en "comfortMode".
	beanIdent System	Régler le type de grains utilisé. → " <i>Utiliser beanIdent System</i> ", Page 56
	Ordre lait	Régler l'ordre lait et café.
	Latte Macchiato Pause	Régler la pause entre lait et café.
	Température de percolation	Régler la température de percolation.

¹ Selon l'équipement de l'appareil

Réglage de base	Sélection	Utilisation
	Réinitialiser les paramètres boisson	Réinitialiser les réglages de boissons.
Réglage de l'appareil	Chauffe-tasses ¹	Activer ou désactiver le chauffe-tasses ¹ .
	Arrêt automatique	Régler la durée après laquelle l'appareil s'éteint.
	Heure de début du détartrage automatique (autoCalc)	Régler l'heure à laquelle le programme de détartrage doit démarrer.
	Réglages de détartrage	Activer ou désactiver "Utilisation intensive".
	Luminosité de l'affichage	Régler la luminosité par étapes.
	Sons	<ul style="list-style-type: none"> ■ Allumer et éteindre les sons. ■ Régler le volume.
	Dureté de l'eau	Régler la dureté de l'eau.
	Heure	Régler l'heure actuelle.
	Date	Régler la date actuelle.
	Langue	Régler la langue.
	Réglages d'usine	Remettre l'appareil aux réglages usine.
Personnalisation	Catégorie de démarrage	Régler l'affichage des menus après la mise en marche, p. ex. "Classiques".
	Ordre des profils	Déterminer l'ordre des profils.
	Ordre des boissons dans le profil	Déterminer l'ordre des boissons dans le profil.
Home Connect	Informations concernant Home Connect	→ " <i>Configurer Home Connect</i> ", Page 59
Infos sur l'appareil	Compteur de boissons	Afficher le nombre des boissons prélevées.

¹ Selon l'équipement de l'appareil

Réglage de base	Sélection	Utilisation
	Information de nettoyage	Afficher la durée jusqu'au prochain changement de filtre à eau ou démarrage du programme d'entretien.
	Information sur la version	Afficher des informations sur le réseau et l'appareil.
	Information sur la licence	Afficher le texte de la licence FOSS.
Mode de fonctionnement	Mode d'opération à des fins de démonstration	Activer ou désactiver "Mode démonstration".
Notice succincte de l'interface utilisateur		Se familiariser avec les réglages de l'appareil.
Service après-vente		Rechercher le code QR et le service après-vente spécifique au pays.
¹ Selon l'équipement de l'appareil		

Conseil : Vous pouvez également régler des fonctions sur l'écran à l'aide des touches de sélection rapide au début des possibilités de réglage, p. ex. activer la sécurité enfants.

13 Nettoyage et entretien

Pour que votre appareil reste longtemps opérationnel, nettoyez-le et entretenez-le avec soin.

13.1 Nettoyage au lave-vaisselle

Vous trouverez ici un aperçu des composants qui peuvent être lavés au lave-vaisselle.

ATTENTION !

Certains composants ne sont pas résistants aux températures élevées et peuvent être endommagés lors du nettoyage en lave-vaisselle.

- ▶ Respecter la notice d'utilisation du lave-vaisselle.

- ▶ Nettoyer au lave-vaisselle uniquement les composants adaptés.
- ▶ Utiliser uniquement des programmes qui ne chauffent pas les composants à plus de 60 °C.

Adapté : ☑

- Cuvette d'égouttage
 - Égouttoir
 - Bac à marc de café
- Système de lait avec adaptateur
- Réservoir de lait avec couvercle
- Bacs rouge de l'unité de percolation
- Adaptateur pour réservoir de lait¹

Non adapté : ☒

- Réservoir d'eau
- Couvercle préservateur d'arôme
- Unité de percolation
- Couvercle de l'unité de percolation, rouge
- Couvercle de la buse d'écoulement
- Couvercle du compartiment à cartouches

¹ Selon l'équipement de l'appareil

13.2 Produits de nettoyage

Utilisez uniquement des produits de nettoyage appropriés.

ATTENTION !

Des produits nettoyants inappropriés peuvent endommager les surfaces de l'appareil.

- ▶ Ne pas utiliser de produits de nettoyage agressifs ou récurants.
- ▶ Ne pas utiliser de produit nettoyant contenant de l'alcool ou de l'alcool à brûler.
- ▶ Ne pas utiliser de tampon en paille métallique ni d'éponge à dos récurant.

Des produits nettoyants et détartrants inappropriés peuvent endommager l'appareil.

- ▶ N'utiliser que des cartouches anti-calcaire et des cartouches de nettoyage spécialement conçues pour l'appareil.
→ "Accessoires", Page 49

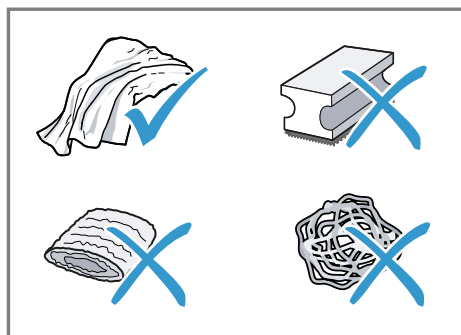

Conseils

- Lavez soigneusement les chiffons éponges neufs pour retirer les sels qui y adhèrent éventuellement. Les sels peuvent occasionner une rouille superficielle sur les surfaces en acier inox.
- Enlevez toujours immédiatement les résidus de tartre, de café, de lait, de produit de nettoyage et de produit de détartrage afin d'éviter la formation de corrosion.
- Détartrez régulièrement le réservoir d'eau avec un produit de détartrage usuel et adapté.

13.3 Nettoyer l'appareil

AVERTISSEMENT

Risque d'électrocution !

L'infiltration d'humidité peut occasionner un choc électrique.

- ▶ Ne jamais plonger l'appareil ou le cordon d'alimentation secteur dans l'eau.
- ▶ Veiller à ce qu'aucun liquide ne coule sur le raccordement de l'appareil.
- ▶ Ne pas utiliser de nettoyeur vapeur ou haute pression pour nettoyer l'appareil.

AVERTISSEMENT

Risque de brûlures !

Certaines pièces de l'appareil deviennent très chaudes.

- ▶ Ne touchez jamais les pièces chaudes de l'appareil.
- ▶ Laisser refroidir les pièces chaudes de l'appareil après utilisation et avant de les toucher.

1. Nettoyer le boîtier, les surfaces brillantes et le bandeau de commande avec le chiffon en micro-fibres fourni.
2. Nettoyer le système verseur après la préparation de boisson avec un chiffon doux et humide.
3. Rincer le réservoir d'eau à l'eau claire, fraîche.
4. Si l'appareil n'a pas été utilisé pendant une période prolongée, p. ex. pendant les vacances, nettoyer tout l'appareil, y compris les pièces amovibles comme l'unité de percolation ou le réservoir d'eau.

Remarque : L'appareil effectue un rinçage automatique lorsque vous l'allumez à froid ou lorsque vous

l'éteignez après la préparation de café. L'appareil se nettoie ainsi de lui-même.

13.4 Nettoyer la cuvette d'égouttage et le bac à marc de café

Nettoyez et videz quotidiennement la cuvette d'égouttage et le bac à marc de café pour éviter les dépôts. Suivre les instructions de la figure située au début de la présente notice.

→ Fig. **34** - **36**

13.5 Nettoyer le réservoir à lait

Pour des raisons d'hygiène, nettoyez régulièrement le réservoir à lait. Vous pouvez nettoyer le réservoir à lait au lave-vaisselle. Suivre les instructions de la figure située au début de la présente notice.

→ Fig. **26** - **29**

13.6 Utiliser la cartouche de nettoyage et de détartrage

Votre appareil se nettoie et se détartre automatiquement.

Remarques

- Pour garantir toutes les fonctions de l'appareil, laissez la cartouche de nettoyage et la cartouche anti-calcaire insérées dans l'appareil. Si vous retirez les cartouches sans y être invité, du liquide peut s'écouler. Éliminez immédiatement le liquide écoulé. Lorsque vous changez les cartouches, utilisez le programme d'entretien correspondant.

→ "Aperçu des programmes d'entretien", Page 66

- Votre appareil vous signale qu'une opération de nettoyage ou de détartrage est imminente ou que vous devez changer les cartouches.
- Le programme de nettoyage démarre lors de l'extinction de l'appareil.
- Vous pouvez définir l'heure de début de l'opération de détartrage.
→ "Aperçu des réglages de base", Page 61
- Pour garantir la qualité de la mousse de lait, l'appareil vous signale, en fonction de son utilisation, la nécessité d'effectuer un nettoyage intensif du mousser de lait. L'écran guide l'utilisateur à travers le programme.

Condition : La cartouche de nettoyage et la cartouche anti-calcaire sont en place.

1. Régler l'heure actuelle.
2. Régler l'heure de début du programme de détartrage.
Vous pouvez également lancer les deux programmes manuellement.
→ "Utiliser les programmes d'entretien", Page 66
3. Les cartouches doivent être soit insérées dans l'appareil, soit stockées dans leur emballage d'origine bien fermé.

Aperçu des programmes d'entretien

Vous trouverez ici un aperçu des programmes d'entretien.

Remarque : L'écran de démarrage indique les préparations de boisson restantes jusqu'à l'exécution du programme et la durée.

13.7 Nettoyer le réservoir d'eau

- ▶ Pour éviter les dépôts, nettoyer quotidiennement le réservoir d'eau à la main.

13.8 Programmes d'entretien

Utilisez les programmes d'entretien pour insérer ou retirer un filtre à eau ou nettoyer soigneusement votre appareil. Votre appareil vous indique quand un programme d'entretien doit être effectué, p. ex. nettoyage.

Remarques

- L'écran indique où en est l'opération.
- Si votre appareil est bloqué, vous ne pourrez l'utiliser qu'une fois le processus de détartrage ou de nettoyage terminé.

Conseil : En plus du programme de rinçage automatique, retirer et nettoyer régulièrement l'unité de percolation.





Utiliser les programmes d'entretien

1. Appuyer sur .
 2. Appuyer sur le symbole du programme souhaité.
- ✓ L'écran guide l'utilisateur à travers le programme.



Filtre INTENZA

Mettre en place, retirer ou remplacer le filtre à eau.

	Nettoyage du système à lait	Rincer automatiquement le système de lait.
	Nettoyage automatique (autoClean) en cours...	Éliminer les restes de café des conduites.
	Détartrage automatique (autoCalc)	Éliminer les restes de tartre des conduites.
	Nettoyage de l'unité de percolation	L'écran indique, étape par étape, le nettoyage optimal de l'unité de percolation.
	Nettoyage de la buse d'écoulement	L'écran indique, étape par étape, le nettoyage optimal de la buse d'écoulement.
	Protection contre le gel	Vider les conduites pour protéger l'appareil pendant le transport et le stockage.
	Remplacement de la cartouche de nettoyage	L'écran indique, étape par étape, le remplacement de la cartouche de nettoyage.
	Remplacement de la cartouche de détartrage	L'écran indique, étape par étape, le remplacement de la cartouche de détartrage.
	Rinçage spécial	Si un programme d'entretien est interrompu, p. ex. par une coupure de courant, l'appareil rince automatiquement. Ce n'est qu'ensuite que l'appareil est de nouveau prêt à fonctionner.

Conseil : Si vous utilisez un filtre à eau, la durée avant l'exécution d'un programme d'entretien est allongée.

14 Dépannage

Vous pouvez corriger par vous-même les petits défauts de votre appareil. Lisez les renseignements de dépannage avant de contacter le service consommateurs. Vous vous épargnerez ainsi des dépenses inutiles.

AVERTISSEMENT **Risque d'électrocution !**

Les réparations non conformes sont dangereuses.

- ▶ Seul un personnel dûment qualifié peut entreprendre des réparations sur l'appareil.
- ▶ Seules des pièces de rechange d'origine peuvent être utilisées pour réparer l'appareil.
- ▶ Afin d'écartier tout danger quand le cordon d'alimentation secteur de cet appareil est endommagé, seul le fabricant ou son service après-vente ou toute autre personne de qualification équivalente est habilité à le remplacer.

Défaut	Cause et dépannage
L'appareil ne réagit plus.	L'appareil présente un dérangement. <ol style="list-style-type: none"> 1. Débranchez la fiche secteur et attendez 60 secondes. 2. Branchez la fiche secteur.
L'appareil ne fonctionne plus.	Les cartouches ne sont pas insérées ou sont usées. <ul style="list-style-type: none"> ▶ Insérez les cartouches.
Home Connect ne fonctionne pas correctement.	Différentes causes sont possibles. <ul style="list-style-type: none"> ▶ Allez sur www.home-connect.com.
L'appareil délivre uniquement de l'eau, mais pas de café.	L'appareil ne détecte pas que le réservoir pour café en grains est vide. <ul style="list-style-type: none"> ▶ Versez du café en grains.
	La cuve à café de l'unité de percolation est obstruée. <ul style="list-style-type: none"> ▶ Nettoyez l'unité de percolation.
	Les grains de café sont trop huileux et ne tombent pas dans le moulin. <ul style="list-style-type: none"> ▶ Tapotez légèrement sur le réservoir pour café en grains. ▶ Changez de variété de café. ▶ N'utilisez pas de grains huileux. ▶ Nettoyez le réservoir pour café en grains vide avec un chiffon humide.
	L'unité de percolation n'est pas insérée correctement. <ol style="list-style-type: none"> 1. Vérifiez si l'unité de percolation est correctement mise en place et bien verrouillée.

Défaut	Cause et dépannage
L'appareil délivre uniquement de l'eau, mais pas de café.	<ol style="list-style-type: none"> 2. Poussez le levier rouge situé en haut vers la gauche. 3. Remettez en place le cache de l'espace de percolation.
L'appareil de fournit pas de mousse de lait.	<p>Le système de lait est sale.</p> <ul style="list-style-type: none"> ▶ Nettoyez le système de lait au lave-vaisselle. <hr/> <p>Le tube à lait ne plonge pas dans le lait.</p> <ul style="list-style-type: none"> ▶ Utilisez plus de lait. ▶ Vérifiez si le tube à lait plonge dans le lait. <hr/> <p>L'appareil est fortement entartré.</p> <ul style="list-style-type: none"> ▶ Détartrer l'appareil.
Le système de lait n'aspire pas de lait.	<p>Le système de lait n'est pas assemblé correctement.</p> <ul style="list-style-type: none"> ▶ Assemblez correctement le système de lait. <hr/> <p>Le raccordement du réservoir de lait et du système de lait est effectué dans le mauvais ordre.</p> <ul style="list-style-type: none"> ▶ Placez d'abord le système de lait dans la buse d'écoulement, puis le réservoir de lait. <hr/> <p>Le tube à lait ne plonge pas dans le lait.</p> <ul style="list-style-type: none"> ▶ Utilisez plus de lait. ▶ Vérifiez si le tube à lait plonge dans le lait.
La mousse de lait est trop froide.	<p>Le lait est trop froid.</p> <ul style="list-style-type: none"> ▶ Utilisez du lait tiède.
L'appareil ne délivre pas d'eau chaude.	<p>Le système de lait est sale.</p> <ul style="list-style-type: none"> ▶ Nettoyez le système de lait au lave-vaisselle.
Il est impossible de monter ou de démonter le système de lait.	<p>L'ordre de montage est incorrect.</p> <ul style="list-style-type: none"> ▶ Raccordez tout d'abord le système de lait, puis le réservoir de lait. Pour le démontage, retirez tout d'abord le réservoir de lait, puis le système de lait.
L'appareil de délivre pas de boisson.	<p>Le filtre à eau contient de l'air.</p> <ol style="list-style-type: none"> 1. Plongez le filtre à eau dans de l'eau, ouverture vers le haut, jusqu'à ce que plus aucune bulle d'air ne s'échappe. 2. Remettez le filtre en place. <ul style="list-style-type: none"> ▶ Placez le filtre à eau bien droit et appuyez fortement pour l'enfoncer dans le raccordement au réservoir. <hr/> <p>Des résidus de détartrant obstruent le réservoir à eau.</p> <ol style="list-style-type: none"> 1. Retirez le réservoir d'eau. 2. Nettoyez soigneusement le réservoir d'eau.

Défaut	Cause et dépannage
Il y a des gouttes d'eau sur le fond de l'appareil.	La cuvette d'égouttage a été retirée trop tôt. ▶ Attendez quelques secondes après la préparation de la dernière boisson avant de retirer la cuvette d'égouttage.
L'unité de percolation ne peut pas être retirée.	Impossible de débloquer le verrouillage, unité de percolation bloquée. ▶ Mettez l'appareil hors, puis sous tension après 3 minutes.
Le moulin ne démarre pas.	L'appareil est trop chaud. 1. Débranchez l'appareil du secteur. 2. Attendez 1 heure pour que l'appareil refroidisse.
Le moulin ne moule pas de grains alors que le réservoir pour café en grains est plein.	Les grains de café sont trop huileux et ne tombent pas dans le moulin. ▶ Tapotez légèrement sur le réservoir pour café en grains. ▶ Changez de variété de café. ▶ N'utilisez pas de grains huileux. ▶ Nettoyez le réservoir pour café en grains vide avec un chiffon humide.
Qualité très variable du café ou de la mousse de lait.	L'appareil est entartré. ▶ Détartrez l'appareil.
Qualité variable de la mousse de lait.	La qualité de la mousse de lait est fonction de la nature de la boisson végétale ou du lait utilisé. ▶ Optimisez le résultat par le choix du lait ou de la boisson végétale.
Le café n'est pas versé ou uniquement goutte à goutte.	Le degré de mouture réglé est trop fin. ▶ Réglez un degré de mouture plus grossier.
La quantité réglée n'est pas atteinte.	L'appareil est fortement entartré. ▶ Détartrez l'appareil. Le filtre à eau contient de l'air. 1. Plongez le filtre à eau dans de l'eau, ouverture vers le haut, jusqu'à ce que plus aucune bulle d'air ne s'échappe. 2. Remettez le filtre en place.
	L'appareil est encrassé. ▶ Nettoyez l'unité de percolation. ▶ Détartrez et nettoyez l'appareil.

Défaut	Cause et dépannage
Le café ne présente pas de « crème ».	La variété de café n'est pas optimale. <ul style="list-style-type: none"> ▶ Utilisez un café contenant une proportion plus importante de Robusta. ▶ Utilisez des grains de café présentant une torréfaction plus foncée.
	Les grains de café ne sont pas fraîchement torréfiés. <ul style="list-style-type: none"> ▶ Utilisez des grains de café frais.
	Le degré de mouture est inadapté aux grains de café. <ul style="list-style-type: none"> ▶ Réglez un degré de mouture plus fin.
Le café est trop acide.	Le degré de mouture réglé est trop grossier. <ul style="list-style-type: none"> ▶ Réglez un degré de mouture plus fin.
	La variété de café n'est pas optimale. <ul style="list-style-type: none"> ▶ Utilisez un café contenant une proportion plus importante de Robusta. ▶ Utilisez des grains de café présentant une torréfaction plus foncée.
Le café est trop amer.	Le degré de mouture réglé est trop fin. <ul style="list-style-type: none"> ▶ Réglez un degré de mouture plus grossier.
	La variété de café n'est pas optimale. <ul style="list-style-type: none"> ▶ Changez de variété de café.
Le café a un goût de brûlé.	Le degré de mouture réglé est trop fin. <ul style="list-style-type: none"> ▶ Réglez un degré de mouture plus grossier.
	La variété de café n'est pas optimale. <ul style="list-style-type: none"> ▶ Changez de variété de café.
	La température réglée du café est trop élevée. <ul style="list-style-type: none"> ▶ Réduisez la température du café.
Le marc de café n'est pas compact et est trop humide.	Le degré de mouture réglé n'est pas optimal. <ul style="list-style-type: none"> ▶ Réglez un degré de mouture plus grossier ou plus fin.
	Les grains de café sont trop huileux. <ul style="list-style-type: none"> ▶ Utilisez une autre variété de grains de café.
Le message Mettre en place l'unité de percolation s'affiche.	Le couvercle est mal mis en place. <ol style="list-style-type: none"> 1. Vérifiez si l'unité de percolation est correctement mise en place et bien verrouillée. 2. Poussez le levier rouge situé en haut vers la gauche. 3. Remettez en place le cache de l'espace de percolation.

Défaut	Cause et dépannage
Le message "Veuillez remplir le réservoir d'eau." s'affiche alors que le réservoir d'eau est plein.	Le réservoir d'eau est mal mis en place. ▶ Mettez correctement en place le réservoir d'eau.
	Le réservoir d'eau contient de l'eau gazeuse. ▶ Remplissez le réservoir d'eau avec de l'eau fraîche du robinet.
	Le flotteur qui se trouve dans le réservoir d'eau est grippé. 1. Retirez le réservoir d'eau. 2. Nettoyez soigneusement le réservoir d'eau.
	Le filtre à eau neuf n'a pas été rincé conformément aux instructions. 1. Rincez le filtre à eau d'après les instructions. 2. Mettez le filtre à eau en service.
	Le filtre à eau contient de l'air. 1. Plongez le filtre à eau dans de l'eau, ouverture vers le haut, jusqu'à ce que plus aucune bulle d'air ne s'échappe. 2. Remettez le filtre en place.
	Le filtre à eau est trop vieux. ▶ Mettez en place un nouveau filtre à eau.
	Des dépôts de tartre dans le réservoir d'eau bouchent le système. 1. Nettoyez soigneusement le réservoir d'eau. 2. Démarrez le programme de détartrage.
Le message "Veuillez nettoyer l'unité de percolation et, au besoin, le réservoir d'eau." apparaît.	L'unité de percolation est sale. ▶ Nettoyez l'unité de percolation.
	Le mécanisme de l'unité de percolation est grippé. ▶ Nettoyez l'unité de percolation.
Le message Tension incorrecte s'affiche.	Problèmes associés à l'alimentation électrique. ▶ Ne faites fonctionner l'appareil que sur 220 - 240 V.
Le message Redémarrer l'appareil s'affiche.	L'appareil présente un dérangement. 1. Débranchez la fiche secteur et attendez 60 secondes. 2. Branchez la fiche secteur.
Le message "Veuillez exécuter le programme calc'nClean !" s'affiche très fréquemment.	L'eau déminéralisée contient encore de faibles quantités de calcaire. 1. Mettez en place un nouveau filtre à eau. 2. Réglez la dureté de l'eau en conséquence. Programme d'entretien pas entièrement réalisé.

Défaut	Cause et dépannage
Le message "Veuillez exécuter le programme calc'nClean !" s'affiche très fréquemment.	▶ Démarrez le programme d'entretien "Rinçage spécial". → " <i>Programmes d'entretien</i> ", Page 66

15 Transport, stockage et élimination

15.1 Activer la protection contre le gel

Protégez l'appareil contre le gel durant le transport et le stockage.

ATTENTION !

Les résidus de liquide risquent d'endommager l'appareil pendant le transport et le stockage.

- ▶ Avant le transport ou le stockage, vider le circuit.
1. Exécuter le programme "Protection contre le gel".
 2. Débrancher l'appareil du réseau électrique.

15.2 Mettre au rebut un appareil usagé

La destruction dans le respect de l'environnement permet de récupérer de précieuses matières premières.

1. Débrancher la fiche du cordon d'alimentation secteur.
2. Couper le cordon d'alimentation secteur.
3. Éliminez l'appareil dans le respect de l'environnement.

Vous trouverez des informations sur les circuits actuels d'élimination auprès de votre revendeur spécialisé ou de l'administration de votre commune/ville.



Cet appareil est marqué selon la directive européenne 2012/19/UE relative aux appareils électriques et électroniques

usagés (waste electrical and electronic equipment - WEEE).

La directive définit le cadre pour une reprise et une récupération des appareils usagés applicables dans les pays de la CE.

16 Service après-vente

Les pièces de rechange relatives au fonctionnement de l'appareil et conformes à l'ordonnance d'écoconception correspondante sont disponibles auprès de notre service après-vente pour une durée d'au moins 7 ans à partir de la mise sur le marché de l'appareil dans l'espace économique européen.

Remarque : Dans le cadre des conditions de la garantie, le recours au service après-vente est gratuit.

Pour plus d'informations sur la durée et les conditions de la garantie dans votre pays, adressez-vous à notre service après-vente, à votre revendeur ou consultez notre site Web. Lorsque vous contactez le service après-vente, vous avez besoin du numéro de produit (E-Nr.), du numéro de fabrication (FD) et du numéro de série (Z-Nr.) de votre appareil. Vous trouverez les données de contact du service après-vente dans la liste ci-jointe ou sur notre site Web.

16.1 Numéro de produit (E-Nr.), numéro de fabrication (FD) et numéro de série (Z-Nr.)

Le numéro de produit (E-Nr.), le numéro de fabrication (FD) et le numéro de série (Z-Nr.) sont indiqués sur la plaque signalétique de l'appareil. Pour retrouver rapidement les données de votre appareil et le numéro de téléphone du service consommateurs, n'hésitez pas à les recopier ailleurs.

17 Données techniques

Tension	220– 240 V ~
Fréquence	50 Hz
Tension/puissance raccordée	1500 W
Pression statique maximale de la pompe	20 bar
Contenance maximale du réservoir d'eau (sans filtre)	2,3 l
Contenance maximale du réservoir pour café en grains	410 g
Contenance maximale du réservoir pour café en grains droit/gauche	270 g / 280 g
Longueur du cordon d'alimentation	100 cm
Hauteur de l'appareil	40 cm
Largeur de l'appareil	32 cm
Profondeur de l'appareil	47 cm
Poids à vide	12 kg

¹ Selon l'équipement de l'appareil

Type de moulin	Céramique
----------------	-----------

17.1 Informations concernant les logiciels libres et open source

Ce produit contient des composants logiciels mis sous licence, par les détenteurs des droits d'auteur en tant que logiciel libre ou open source.

Les informations relatives à la licence sont mémorisées sur l'appareil électroménager. L'accès aux informations relatives à la licence correspondante est également possible via l'appli Home Connect: « Profil -> Mentions légales -> Informations sur la licence ». ¹ Vous pouvez télécharger les informations relatives à la licence sur le site Web de la marque. (Recherchez le modèle de votre appareil et d'autres documents sur le site Web du produit.) Vous pouvez également demander les informations correspondantes à l'adresse : ossrequest@bshg.com ou BSH Hausgeräte GmbH Carl-Wery-Str. 34, 81739 Munich, Allemagne.

La code source vous sera mis à disposition sur simple demande.

Veillez envoyer votre demande à ossrequest@bshg.com ou BSH Hausgeräte GmbH Carl-Wery-Str. 34, D-81739 Munich.

Objet : „OSSREQUEST“

Les coûts liés au traitement de votre demande vous seront facturés. Cette offre est valable pendant trois ans à compter de la date d'achat, ou au moins pour la période pendant laquelle nous fournissons le support et les pièces de rechange pour l'équipement.

18 Déclaration de conformité

BSH Hausgeräte GmbH déclare par la présente que l'appareil doté de la fonction Home Connect est conforme avec les exigences fondamentales et les autres dispositions adaptées de la directive 2014/53/EU.

Vous trouverez une déclaration de conformité RED détaillée sur Internet à l'adresse siemens-home.bsh-

group.com sur la page de votre appareil dans les documents supplémentaires.



Bande de 2,4 GHz (2400–2483,5 MHz) : max. 100 mW
Bande de 5 GHz (5150–5350 MHz + 5470–5725 MHz) : max. 200 mW

	BE	BG	CZ	DK	DE	EE	IE	EL	ES
	FR	HR	IT	CY	LI	LV	LT	LU	HU
	MT	NL	AT	PL	PT	RO	SI	SK	FI
	SE	NO	CH	TR	IS	UK (NI)			

WLAN (Wi-Fi) de 5 GHz : uniquement destiné à un usage intérieur.

AL	BA	MD	ME	MK	RS	UK	UA
----	----	----	----	----	----	----	----

WLAN (Wi-Fi) de 5 GHz : uniquement destiné à un usage intérieur.

Raadpleeg de Digitale Gebruikersgids voor meer informatie.



Inhoudsopgave

1 Veiligheid	79	7.4 Koffiedrank met melk afne- men.....	89
1.1 Algemene aanwijzingen	79	7.5 baristaMode of comfortMode..	90
1.2 Bestemming van het apparaat	79	7.6 Twee kopjes tegelijk afne- men.....	90
1.3 Inperking van de gebruikers ...	79	7.7 Favoriete drank opslaan.....	90
1.4 Veiligheidsaanwijzingen	79	7.8 Elektronische instelling van de maalgraad eGrinder ge- bruiken.....	90
2 Milieubescherming en bespa- ring	83	7.9 beanIdent System gebruiken ¹	91
2.1 Afvoeren van de verpakking ...	83	8 Kinderslot	91
2.2 Energie besparen	83	8.1 Kinderslot inschakelen	91
3 Opstellen en aansluiten	83	8.2 Kinderslot uitschakelen	91
3.1 Meegeleverd.....	83	9 Kopjesverwarming¹	91
3.2 Apparaat opstellen en aan- sluiten	83	9.1 Kopjesverwarming activeren en deactiveren ¹	91
4 Uw apparaat leren kennen	84	10 Personalisering	91
4.1 Apparaat.....	84	10.1 Een eerste profiel aanma- ken.....	92
4.2 Bedieningspaneel.....	84	10.2 Meer profielen aanmaken	92
5 Accessoires	85	10.3 Profiel bewerken.....	92
6 Voor het eerste gebruik	86	10.4 Profiel wissen	92
6.1 Apparaat voorbereiden en reinigen.....	86	10.5 Profielen sorteren	92
6.2 Waterhardheid bepalen	86	10.6 Drank toevoegen aan een profiel.....	92
6.3 Waterfilter	87	10.7 Drank uit Klassieker of cof- feeWorld toevoegen aan het profiel	93
6.4 Eerste keer in gebruik ne- men.....	87	10.8 Profiel uit Klassieker of cof- feeWorld aanmaken	93
6.5 Algemene aanwijzingen	87		
7 De Bediening in essentie	88		
7.1 Apparaat in- of uitschakelen ...	88		
7.2 Drankafname	88		
7.3 doubleShot en tripleShot.....	89		

¹ Afhankelijk van de apparaatuitvoering

10.9 Drank in het profiel bewerken.....	93
10.10 Drank in het profiel wissen..	93
11 Home Connect	93
11.1 Home Connect app instellen.....	94
11.2 Home Connect instellen.....	94
11.3 Home Connect instellingen ...	94
11.4 Afstandsdiagnose.....	95
11.5 Bescherming persoonsgegevens.....	95
12 Basisinstellingen	96
12.1 Basisinstellingen wijzigen.....	96
12.2 Overzicht van de basisinstellingen	96
13 Reiniging en onderhoud	98
13.1 Vaatwasserbestendigheid	98
13.2 Reinigingsmiddelen.....	99
13.3 Apparaat reinigen.....	99
13.4 Lekschaal en koffiedikreservoir reinigen.....	100
13.5 Melkreservoir reinigen.....	100
13.6 Reinigingspatroon en ontkalkingspatroon gebruiken...	100
13.7 Watertank reinigen	100
13.8 Serviceprogramma's	100
14 Storingen verhelpen	103
15 Transporteren, opslaan en afvoeren	108
15.1 Vorstbeveiliging activeren	108
15.2 Afvoeren van uw oude apparaat	108
16 Servicedienst.....	108
16.1 Productnummer (E-Nr.), productienummer (FD) en volgnummer (Z-Nr.).....	108
17 Technische gegevens.....	109
17.1 Informatie over vrije software en opensourcesoftware ...	109



1 Veiligheid

Neem de volgende veiligheidsvoorschriften in acht.

1.1 Algemene aanwijzingen

- Lees deze gebruiksaanwijzing zorgvuldig door.
- Bewaar de gebruiksaanwijzing en de productinformatie voor later gebruik of voor volgende eigenaren.
- Sluit het apparaat in geval van transportschade niet aan.

1.2 Bestemming van het apparaat

Gebruik het apparaat uitsluitend:

- om hete drank te bereiden.
- voor huishoudelijk gebruik en in gesloten ruimtes binnen de huiselijke omgeving.
- tot een hoogte van 2000 m boven zeeniveau.

1.3 Inperking van de gebruikers

Dit apparaat kan worden bediend door kinderen vanaf 8 jaar en door personen met fysieke, sensorische of geestelijke beperkingen of met gebrekkige ervaring en/of kennis, indien zij onder toezicht staan of zijn geïnstrueerd in het veilige gebruik van het apparaat en de daaruit resulterende gevaren hebben begrepen.

Kinderen mogen niet met het apparaat spelen.

Reiniging en gebruikersonderhoud mogen niet worden uitgevoerd door kinderen, tenzij ze 8 jaar of ouder zijn en onder toezicht staan.

Zorg ervoor dat kinderen die jonger zijn dan 8 jaar niet bij het apparaat of de aansluitkabel kunnen komen.

1.4 Veiligheidsaanwijzingen

WAARSCHUWING – Kans op verstikking!

Kinderen kunnen verpakkingsmateriaal over het hoofd trekken en hierin verstrikt raken en stikken.

- ▶ Verpakkingsmateriaal uit de buurt van kinderen houden.

- ▶ Laat kinderen niet met verpakkingsmateriaal spelen. Kinderen kunnen kleine onderdelen inademen of inslikken en hierdoor stikken.
- ▶ Kleine onderdelen uit de buurt van kinderen houden.
- ▶ Kinderen niet met kleine onderdelen laten spelen.

⚠ WAARSCHUWING – Kans op elektrische schok!

Ondeskundige installaties zijn gevaarlijk.

- ▶ Het apparaat uitsluitend aansluiten en gebruiken volgens de gegevens op het typeplaatje.
- ▶ Het apparaat uitsluitend via een volgens de voorschriften geïnstalleerd stopcontact met randaarde op een stroomnet met wisselstroom aansluiten.
- ▶ Het randaardesysteem van de elektrische huisinstallatie moet conform de elektrotechnische voorschriften zijn geïnstalleerd.

Een beschadigd apparaat of een beschadigd netsnoer is gevaarlijk.

- ▶ Nooit een beschadigd apparaat gebruiken.
- ▶ Nooit een apparaat met gescheurd of gebroken oppervlak gebruiken.
- ▶ Nooit aan het netsnoer trekken, om het apparaat van het elektriciteitsnet te scheiden. Altijd aan de stekker van het netsnoer trekken.
- ▶ Wanneer het apparaat of het netsnoer is beschadigd, dan direct de stekker van het netsnoer uit het stopcontact halen of de zekering in de meterkast uitschakelen.
- ▶ Contact opnemen met de servicedienst. → *Pagina 108*

Ondeskundige reparaties zijn gevaarlijk.

- ▶ Alleen daarvoor geschoold vakpersoneel mag reparaties aan het apparaat uitvoeren.
- ▶ Er mogen uitsluitend originele reserveonderdelen worden gebruikt voor reparatie van het apparaat.
- ▶ Als het netsnoer van dit apparaat beschadigd raakt, moet het ter vermindering van risico's worden vervangen door de fabrikant, de servicedienst of een andere gekwalificeerde persoon.

Binnendringend vocht kan tot elektrische schokken leiden.

- ▶ Nooit het apparaat of het netsnoer in water dompelen.

- ▶ Op de stekkerverbinding van het apparaat mag geen vloeistof overlopen.
- ▶ Gebruik het apparaat alleen in gesloten ruimtes.
- ▶ Stel het apparaat nooit bloot aan grote hitte en vochtigheid.
- ▶ Geen stoomreiniger of hogedrukreiniger gebruiken om het apparaat te reinigen.

⚠ WAARSCHUWING – Kans op brand!

Het apparaat wordt heet.

- ▶ Het apparaat voldoende ventileren.
- ▶ Laat het apparaat nooit in een kast werken.

Het gebruik van een verlengd netsnoer en niet-toegestane adapters is gevaarlijk.

- ▶ Geen verlengsnoeren of meervoudige stopcontacten gebruiken.
- ▶ Alleen door de fabrikant goedgekeurde adapters en netsnoeren gebruiken.
- ▶ Wanneer het netsnoer te kort is en er geen langer netsnoer beschikbaar is, neem dan contact op met een elektrospciaalzaak om de huisinstallatie aan te passen.

⚠ WAARSCHUWING – Kans op brandwonden!

Enkele apparaatonderdelen worden zeer heet.

- ▶ Nooit hete apparaatonderdelen aanraken.
- ▶ Na het gebruik de hete apparaatonderdelen laten afkoelen voordat u deze aanraakt.

⚠ WAARSCHUWING – Kans op brandwonden!

Vers bereide dranken zijn zeer heet.

- ▶ De dranken indien nodig laten afkoelen.
- ▶ Huidcontact met naar buiten tredende vloeistoffen en dampen vermijden.

Als het apparaat op afstand via de Home Connect app zonder direct toezicht wordt gestart, kan dat brandwonden bij derden tot gevolg hebben.

- ▶ Houd uw handen tijdens de drankafgifte niet onder de koffie-uitloop.
- ▶ Houd personen en vooral kinderen uit de buurt van het apparaat.

⚠ WAARSCHUWING – Kans op letsel!

Onjuist gebruik van het apparaat kan de gebruiker in gevaar brengen.

- ▶ Het apparaat uitsluitend conform de bestemming gebruiken om letsel te voorkomen.

Gevaar voor beknelling van uw vingers bij het sluiten apparaatdeur.

- ▶ Bij het sluiten van de apparaatdeur op uw vingers letten.

Het maalwerk roteert.

- ▶ Nooit in het maalwerk grijpen.

⚠ WAARSCHUWING – Gevaar: magnetisme!

Het apparaat bevat permanente magneten. Deze kunnen elektronische implantaten, zoals pacemakers, of insulinepompen beïnvloeden.

- ▶ Personen met elektronische implantaten dienen een afstand van minstens 10 cm tot het apparaat aan te houden.
- ▶ De minimale afstand van 10 cm ook ten opzichte van de verwijderde watertank aanhouden.

⚠ WAARSCHUWING – Kans op gevaar voor de gezondheid!

Verontreinigingen in het apparaat kunnen de gezondheid schaden.

- ▶ De reinigingsinstructies voor de hygiëne van het apparaat in acht nemen.

2 Milieubescherming en besparing

2.1 Afvoeren van de verpakking

De verpakkingsmaterialen zijn milieuvriendelijk en kunnen worden hergebruikt.

- ▶ De afzonderlijke componenten op soort gescheiden afvoeren.

2.2 Energie besparen

Als u deze aanwijzingen opvolgt, verbruikt uw apparaat minder stroom.

Het interval voor de automatische uitschakeling op de kleinste waarde instellen.

- ✓ Als het apparaat niet wordt gebruikt, wordt het eerder uitgeschakeld.
→ "Basisinstellingen", Pagina 96

De drankafname niet voortijdig onderbreken.

- ✓ De verwarmde hoeveelheid water of melk wordt optimaal gebruikt.

Het apparaat regelmatig ontkalken.

- ✓ Kalkafzettingen verhogen het energieverbruik.

3 Opstellen en aansluiten

3.1 Meegeleverd

Controleer na het uitpakken alle onderdelen op transportschade en de volledigheid van de levering.

Opmerking: Afhankelijk van het apparaattype worden verschillende accessoires meegeleverd. De betreffende accessoires zijn gemarkeerd met een gestreept kader.

→ Fig. **1**

A	Volautomatische espressomachine
B	Melkreservoir
C	Melkslangetje
D	Adapter voor het melkreservoir ¹
E	Gebruiksaanwijzing
F	Aanbreng hulp voor waterfilter
G	Ontkalkingspatroon
H	Reinigingspatroon
I	Waterfilter
J	Teststrip voor de hardheid van het water
K	Microvezeldoekje

¹ Afhankelijk van de apparaatuitvoering

3.2 Apparaat opstellen en aansluiten

LET OP!

Gevaar voor schade aan het apparaat. Bij een ondeskundige ingebruikneming kan het apparaat worden beschadigd.

- ▶ Gebruik het apparaat alleen in vorstvrije ruimten.
- ▶ Als het apparaat bij temperaturen onder 0 °C is getransporteerd of opgeslagen, het apparaat vóór ingebruikneming 3 uur op kamertemperatuur laten komen.
- ▶ Na het aansluiten telkens ca. 5 seconden wachten.

nl Uw apparaat leren kennen

1. Het apparaat op een waterbestendig horizontaal oppervlak met voldoende draagkracht plaatsen.
2. Het apparaat met de stekker op een reglementair geïnstalleerd, geaard stopcontact aansluiten.

4 Uw apparaat leren kennen

4.1 Apparaat

Hier vindt u een overzicht van de onderdelen van uw apparaat.

Opmerkingen

- Afhankelijk van het apparaattype zijn kleur- en detailafwijkingen mogelijk.
- De gebruiksaanwijzing beschrijft twee apparaatvarianten:
 - Apparaat heeft één bonenreservoir.
 - Apparaat heeft twee bonenreservoirs.

→ Fig. **2**

1	Melkreservoir
2	Touchvelden
3	Patroonvak
4	Afdekking patroonvak
5	Kopjesverwarming ¹
6	Bonenreservoir ¹
7	Aromadeksel ¹
8	LED-indicatie bonenreservoir ¹
9	Typeplaatje
10	Touchdisplay

¹ Afhankelijk van de apparaatuitvoering

11	Deur van zetkamer
12	Watertank
13	Melksysteem
14	Afdekking uitloop
15	Lekschaal

¹ Afhankelijk van de apparaatuitvoering

4.2 Bedieningspaneel

Via het bedieningsveld kunt u alle functies van uw apparaat instellen en informatie krijgen over de gebruikstoestand.

→ Fig. **3**

1	Touchdisplay
2	Touchvelden

Touchdisplay

Het touchdisplay is zowel indicatie als bedieningselement.





Hoofdmenu

Profielen	Opgeslagen dranken met persoonlijke instellingen kiezen.
Klassieker	Standaarddranken kiezen.
coffee-World	Basisdranken kiezen, die in combinatie met Home Connect kunnen worden uitgebreid.

Drankparameters

	Sterkte
	Hoeveelheid
	Melkaandeel





¹ Afhankelijk van de apparaatuitvoering

	Maalgraad
	Contacttijd
	Temperatuur
	Geselecteerde bonensoort ¹
	Bonereservoir ¹ kiezen.

¹ Afhankelijk van de apparaatuitvoering

Tip: Meer drankinstellingen vindt u in de basisinstellingen.







Indicatie

Comfort Barista	Apparaat is in de baristamodus of comfortmodus.
	Kopjesverwarming is ingeschakeld.
	aromaBoost
	Apparaat is met Home Connect verbonden.
	Apparaat is niet met Home Connect verbonden.

	Apparaat heeft geen verbinding met de server.
	Een ontkalking is nodig en wordt binnenkort uitgevoerd.
	Ontkalkingsprogramma dringend uitvoeren! Apparaat wordt binnenkort geblokkeerd.
	"Demonstratiemodus" is geactiveerd.

Touchvelden

Hier vindt u een overzicht van de symbolen die altijd zichtbaar zijn.

	Apparaat in- of uitschakelen.
	Baristamodus of comfortmodus kiezen.
	Twee kopjes afnemen.
	Favoriete drank opslaan.
	Serviceprogramma's openen of verlaten.
	Instellingen openen of verlaten.

5 Accessoires

Gebruik alleen originele accessoires. Deze zijn op het apparaat afgestemd.

Accessoires	Handel	Klantenservice
Reinigingspatroon	TZ800Z1	00312356
Ontkalkingspatroon	TZ800Z2	00312357
Combiverpakking patronen	TZ800Z3	00312358
Waterfilter	TZ70003	00575491
Waterfilterpakket met 3 filters	TZ70033A	-
Microvezeldoekje	-	00460770

Accessoires	Handel	Klantenservice
Verzorgingsset	TZ80004A	00312105
	TZ80004B	00312106
Adapter voor het melkreservoir	TZ70001	17006005

6 Voor het eerste gebruik

Bereid het apparaat voor voor het gebruik.

6.1 Apparaat voorbereiden en reinigen

Verwijder de beschermingsfolies en reinig het apparaat en de onderdelen. Volg de instructies met afbeeldingen aan het begin van deze gebruiksaanwijzing.

LET OP!

Ongeschikte bonen kunnen het maalwerk verstoppem.

- ▶ Alleen zuivere, gebrande espresso-bonen of bonenmengsels voor volautomaten gebruiken.
- ▶ Geen geglanceerde koffiebonen gebruiken.
- ▶ Geen gekarameliseerde koffiebonen gebruiken.
- ▶ Geen koffiebonen gebruiken die met suikerhoudende additieven zijn behandeld.
- ▶ Het reservoir niet met gemalen koffie vullen.

→ Fig. 4 - 33

Opmerkingen

- Vul de watertank dagelijks met vers, koud water zonder koolzuur.
- Bij de apparaatvariant met 2 bonenreservoirs kunt u 2 verschillende soorten koffiebonen erin doen. De LED van het actieve bonenreservoir brandt.

- Het apparaat onthoudt voor elke drank het laatst geselecteerde bonenreservoir. U kunt deze voorinstelling wijzigen.
→ "Basisinstellingen", Pagina 96

Tip: Om de kwaliteit optimaal te houden bewaart u de koffiebonen koel en afgesloten.

U kunt de koffiebonen meerdere dagen in het bonenreservoir bewaren zonder dat het aroma verloren gaat.

6.2 Waterhardheid bepalen

De juiste instelling van de waterhardheid is van belang, opdat het apparaat tijdig meldt dat het moet worden ontkalkt. U kunt de waterhardheid bepalen met behulp van het bijgevoegde teststrookje of opvragen bij uw waterleidingbedrijf.

1. Het teststrookje kort in schoon leidingwater dopen.
2. Laat het teststrookje uitlekken.
3. Lees de waterhardheid na 1 minuut af op het teststrookje.

De tabel toont de toekenning van de niveaus aan de graden van waterhardheid:

Standard	Duitse hardheid in °dH	Totale hardheid in mmol/l
1	1-7	< 1,3
2	8-14	1,3-2,5
3	15-21	2,5-3,8
4 ¹	22-30	> 3,8

¹ Fabrieksinstelling

Opmerking: Gebruik het teststrookje ook bij een geïnstalleerde onthardingssysteem, omdat deze verschillende waterhardheden genereren.

Tips

- U kunt de instellingen op elk gewenst moment wijzigen.
→ *"Basisinstellingen", Pagina 96*
- Wanneer de waterhardheid hoger is dan 21 °dH (3,8 mmol/l), kunt u de watertank vullen met voorgefilterd water om kalkaanslag in de watertank te verminderen.

6.3 Waterfilter

Met een waterfilter vermindert u de kalkafzettingen en vermindert u de verontreinigingen in het water.

Waterfilter plaatsen

LET OP!

Mogelijke apparaatschade door verkalking.

- ▶ Het waterfilter bijtijds vervangen.
 - ▶ Het waterfilter uiterlijk na 2 maanden vervangen.
 - ▶ De meldingen op het display in acht nemen.
1. ☞ indrukken.
 2. Op "INTENZA-filter" drukken en de aanwijzingen op het display volgen.

Waterfilter vervangen of verwijderen

U kunt het apparaat ook zonder waterfilter gebruiken.

1. ☞ indrukken.
2. "INTENZA-filter" indrukken.
3. Op "Vervangen" of "Verwijderen" drukken en de aanwijzingen op het display volgen.

Tips

- Verwissel het waterfilter ook om hygiënische redenen.

- Met een waterfilter hoeft u het apparaat minder vaak te ontkalken.
- Wanneer u een waterfilter gebruikt, krijgt u koffiedranken met meer smaak.
- Spoel het geplaatste waterfilter vóór gebruik door een kopje heet water af te nemen, wanneer u het apparaat bijvoorbeeld tijdens een vakantie langere tijd niet hebt gebruikt.
- Het waterfilter is verkrijgbaar in de handel of via de klantenservice.
→ *"Accessoires", Pagina 85*

6.4 Eerste keer in gebruik nemen

Breng na de aansluiting op het lichtnet de instellingen voor de eerste ingebruikneming aan. De eerste ingebruikneming verschijnt alleen als u voor het eerst inschakelt.

1. Schakel het apparaat in met ⏻.
 2. De instructies op het display volgen.
- ✓ Met de instructies op het display doorloopt u het programma.

Opmerkingen

- Als u Home Connect nu wilt installeren, volg dan de aanwijzingen in de Home Connect app.
→ *"Home Connect instellen", Pagina 94*
- Als de "Demonstratiemodus" actief is, functioneren alleen de displaymeldingen. U kunt geen drank afnemen of programma's uitvoeren.

6.5 Algemene aanwijzingen

Neem de aanwijzingen in acht om het apparaat optimaal te kunnen gebruiken.

Opmerkingen

- Uw apparaat werkt alleen als u beide patronen plaatst.

- Het apparaat is in de fabriek ingesteld op de standaardinstellingen voor optimaal gebruik.
- De molen is in de fabriek ingesteld op een optimale werking. Wanneer de koffie er slechts druppelend uit komt of te dun is en te weinig crema heeft, kunt u de maalgraad instellen.
→ "Elektronische instelling van de maalgraad eGrinder gebruiken", Pagina 90
- Tijdens de werking kunnen waterdruppels ontstaan bij de ventilatiesleuven en het deksel van de tablettenschacht.
- Wanneer u het apparaat een bepaalde tijd niet bedient, gaat het apparaat automatisch uit. U kunt de tijdsduur wijzigen in de basisinstellingen.
- Om technische redenen kan er stoom uit het apparaat ontsnappen.

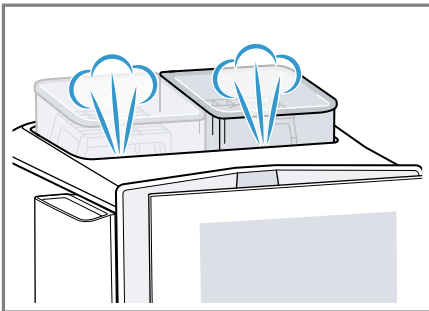

- De eerste drank heeft nog niet het volle aroma wanneer:
 - U het apparaat voor het eerst gebruikt.
 - U het apparaat langere tijd niet heeft gebruikt.

De drank niet drinken.

Tip: Na de ingebruikneming van het apparaat verkrijgt u pas een langdurig fijnporige cremalaag nadat u een paar kopjes heeft afgenomen.

7 De Bediening in essentie

7.1 Apparaat in- of uitschakelen

- ▶ Druk op .

Na het inschakelen toont het display het logo. Het apparaat spoelt automatisch wanneer het wordt in- en uitgeschakeld. Wanneer het apparaat bij inschakelen nog warm is of wanneer er geen drank is afgenomen voordat het wordt uitgeschakeld, spoelt het apparaat niet.

7.2 Drankafname

In het navolgende leert u hoe u de drank van uw keuze kunt bereiden.

WAARSCHUWING **Kans op brandwonden!**

Vers bereide dranken zijn zeer heet.

- ▶ De dranken indien nodig laten afkoelen.
- ▶ Huidcontact met naar buiten tredende vloeistoffen en dampen vermijden.

Opmerkingen

- Bij enkele instellingen wordt de koffie in meerdere stappen bereid. Wacht tot de bereiding helemaal voltooid is.
- Als u een drank met melk wilt afnemen, moet u altijd het met melk gevulde melkreservoir of de melkadapter met een melkpak aansluiten.
- U kunt de drankuitloop alleen plaatsen of verwijderen als de melkhouder of de melkadapter niet is aangesloten.

- Het melkreservoir is speciaal voor dit apparaat ontwikkeld. Gebruik het melkreservoir uitsluitend voor het bewaren van melk in de koelkast bij huishoudelijk gebruik.
- Als het melksysteem niet is gereinigd, kunnen bij afname van heet water geringe hoeveelheden melk meekomen.

7.3 doubleShot en tripleShot

Uw apparaat maalt twee of drie keer koffie.

Om alleen lekkere en maagvriendelijke aroma's te verkrijgen maalt en bereidt het apparaat opnieuw koffiebonen.

Hoe langer het koffiezetten duurt, des te meer bittere stoffen en ongewenste aroma's vrijkomen. Bittere stoffen en ongewenste aroma's beïnvloeden de smaak en maagvriendelijkheid van de koffie.

Opmerking: De functies "doubleShot" en "tripleShot" zijn afhankelijk van de gekozen drank, de gekozen sterkte en de grootte van de drank.

7.4 Koffiedrank met melk afnemen









Ervaar bijvoorbeeld hoe u een latte macchiato bereidt.

WAARSCHUWING **Kans op brandwonden!**

Het melksysteem wordt erg warm.

- ▶ Nooit het hete melksysteem aanraken.
- ▶ Het hete melksysteem laten afkoelen voordat u het aanraakt.

Vereisten

- Het apparaat is ingeschakeld, de watertank en het bonenreservoir zijn gevuld.
 - Het melkreservoir of de melkadapter is aangesloten.
 - Het melkreservoir is met melk gevuld of het slangetje van de melkadapter is in de melk gedoopt.
1. Plaats een glas onder de uitloop.
 2. Druk op  en kies "baristaMode".
 3. Op "Klassieker" drukken.
 4. Kies het dranksymbool voor latte macchiato.
 5. Druk op het dranksymbool en stel de drankparameters in.
 - Om de sterkte  in te stellen op de segmenten drukken.
 - Om de vulhoeveelheid  in te stellen op de segmenten drukken.
 - Om het melkaandeel  in te stellen op de segmenten drukken.
 - Om de maalgraad  in te stellen op de segmenten drukken.
→ "Elektronische instelling van de maalgraad eGrinder gebruiken", Pagina 90
 - Om de contacttijd  in te stellen op de segmenten drukken.
 - Om de bereidingstemperatuur  in te stellen op de segmenten drukken.
 - Om het bonenreservoir ¹ te wijzigen op  drukken.
 6. Druk op "Start" en wacht tot het proces is voltooid.
 - Op "Stop" drukken om de drankbereiding volledig te stoppen.
 - Op "Overslaan" drukken om alleen de actuele afnamestap te stoppen.

¹ Afhankelijk van de apparaatuitvoering

Opmerkingen

- Als u ca. 30 seconden lang geen instelling wijzigt, verlaat het apparaat de instelmodus.
- Het apparaat slaat de instellingen automatisch op.
- Druk op "Resetten" om alle drankparameters te resetten.

Tips

- U kunt de kopjes vóór de afname ook met heet water of de kopjesverwarming¹ voorverwarmen.
- Bij de apparaatvariant met 2 bonenreservoirs kunt u tijdens de drankbereiding bij lege bonenreservoir¹ omschakelen. De bereiding gaat dan verder met het volle bonenreservoir.
- In plaats van melk kunt u ook plantaardige dranken zoals sojamelk gebruiken.
- De kwaliteit van het melkschuim is afhankelijk van de gebruikte soort melk of plantaardige drank.

7.5 baristaMode of comfort-Mode

U kunt de bedieningsmodus kiezen. Bij de keuze "baristaMode" zijn voor de afzonderlijke dranken meer instelmogelijkheden beschikbaar, bijv. contacttijd.

7.6 Twee kopjes tegelijk afnemen

Afhankelijk van uw drank kunt u 2 kopjes tegelijk bereiden.

Opmerking: Als de functie "double-Shot" of "tripleShot" actief is, is het niet mogelijk om twee kopjes tegelijk af te nemen.

1. Kies het symbool voor de gewenste drank.
2. Druk op .
- ✓ Het display geeft de instelling  aan.
3. Plaats twee kopjes links en rechts onder de uitloop.
4. Druk op "Start".
De drank wordt in 2 stappen bereid. De bonen worden in 2 malen gemalen.
- ✓ De drank wordt bereid en loopt vervolgens in de kopjes.
5. Wacht tot het proces volledig is voltooid.

7.7 Favoriete drank opslaan

U kunt een favoriete drank die u vaak afneemt direct opslaan.

1. Kies het symbool voor de gewenste drank.
2. Druk op het dranksymbool en stel de drankparameters in.
3. Om op te slaan 3 seconden op ☆ drukken.

Tips

- Om de favoriete drank steeds weer te geven en te starten drukt u één keer kort op ☆.
- U kunt altijd een nieuwe favoriete drank opslaan.

Opmerking: Wanneer u een nieuwe favoriete drank opslaat, vervangt u de bestaande favoriete drank.

7.8 Elektronische instelling van de maalgraad eGrinder gebruiken

Uw apparaat beschikt over een instelbare molen, waarmee u de maalgraad van de koffiebonen individueel in de "baristaMode" kunt aanpassen.

¹ Afhankelijk van de apparaatuitvoering

1. Druk op  en kies "baristaMode".
2. Druk op het symbool voor de gewenste drank.
3. Druk op  en stel de maalgraad in.

Opmerking: Bij de apparaatvariant met 2 bonenreservoirs kunt u de maalgraad voor elk bonenreservoir apart instellen.

Tips

- De basismaalgraad voor de "comfortMode" kunt u instellen in de apparaatinstellingen.
- In de "comfortMode" kunt u bovendien de functie "aromaBoost" voor kleine dranken gebruiken, bijv. espresso. Met "aromaBoost" stelt u de maalgraad iets fijner in dan de ingestelde basismaalgraad.
- Wanneer de koffie er slechts druppelend uit komt, stel de maalgraad dan grover in. Wanneer de koffie te dun is en te weinig crema heeft, stel de maalgraad dan fijner in.

7.9 beanIdent System gebruiken¹

U kunt uw apparaat instellen op de door u gebruikte soort koffiebonen.

1. Druk op .
2. Kies "Drankinstellingen".
3. Kies "beanIdent System".
4. Kies koffiesoort.

8 Kinderslot

Om kinderen tegen verbrandingen te beschermen kunt u het apparaat blokkeren.

8.1 Kinderslot inschakelen

Vereiste: Het apparaat is ingeschakeld.

- ▶  ten minste 3 seconden indrukken.
- ✓ Het kinderslot is geactiveerd.

8.2 Kinderslot uitschakelen

- ▶  ten minste 3 seconden indrukken.
- ✓ De kinderbeveiliging is gedeactiveerd.

9 Kopjesverwarming¹

U kunt de kopjes voorverwarmen met de kopjesverwarming.

9.1 Kopjesverwarming activeren en deactiveren¹

WAARSCHUWING **Kans op brandwonden!**

De kopjesverwarming¹ wordt heel heet.

- ▶ Nooit de hete kopjesverwarming¹ aanraken.
- ▶ De hete kopjesverwarming¹ laten afkoelen voordat u het aanraakt.

Tip: Om de kopjes optimaal te verwarmen plaatst u de kopjes met de bodem op de kopjesverwarming¹.

- ▶ De kopjesverwarming¹ in de basisinstellingen activeren of deactiveren.

10 Personalisering

Sla dranken op in uw persoonlijke profiel.

¹ Afhankelijk van de apparaatuitvoering

Een profiel bevat favoriete dranken met persoonlijke instellingen. Druk op ← om de instellingen af te sluiten.

Tip: U kunt de instellingen op elk moment wijzigen.

10.1 Een eerste profiel aanmaken

1. Druk op "Profielen".
2. Druk op "Profiel aanmaken".
3. Voer een profielnaam in, bijv. Tom.
4. Druk op "Opslaan".
5. Kies een achtergrondafbeelding.
6. Druk op "Verder".
7. Druk op + "Drank toevoegen".
8. Kies een drank en druk op "Selecteren".
9. Stel de drankparameters in en druk op "Opslaan".
10. Voer een dranknaam in en druk op "Opslaan".

10.2 Meer profielen aanmaken

1. Druk op "Profielen".
2. Druk op "Profielen" aan de onderkant van het display.
3. Druk op + "Profiel toevoegen".
4. Voer een profielnaam in.
5. Druk op "Opslaan".
6. Kies een achtergrondafbeelding.
7. Druk op "Verder".
8. Druk op + "Drank toevoegen".
9. Kies een drank en druk op "Selecteren".
10. Stel de drankparameters in en druk op "Opslaan".
11. Voer een dranknaam in en druk op "Opslaan".

Opmerking: In de profielen verschijnt altijd het laatst gebruikte profiel. Druk bij meerdere aangemaakte profielen op "Profielen" aan de onderrand van

het display om nieuwe profielen aan te maken of bestaande profielen te bewerken.

10.3 Profiel bewerken

1. Druk op "Profielen".
2. Druk op "Profielen" aan de onderkant van het display.
3. Druk op "Profielen bewerken".
4. Druk op het gewenste profiel.
5. Pas de profielnaam aan en druk op "Opslaan".
6. Kies de gewenste achtergrondafbeelding en druk op "Verder".

10.4 Profiel wissen

1. Druk op "Profielen".
2. Druk op "Profielen" aan de onderkant van het display.
3. Druk op "Profiel wissen".
4. Druk op het gewenste profiel.
5. Druk op "Wissen".

10.5 Profielen sorteren

1. Druk op .
2. Druk op "Personalisering".
3. Druk op "Profielvolgorde".
4. Sorteert de profielen.

10.6 Drank toevoegen aan een profiel

1. Druk op "Profielen".
2. Druk op "Profielen" aan de onderkant van het display.
3. Druk op het gewenste profiel.
4. Druk op + "Drank toevoegen".
5. Kies een drank en druk op "Selecteren".
6. Stel de drankparameters in en druk op "Opslaan".
7. Voer een dranknaam in en druk op "Opslaan".

10.7 Drank uit Klassieker of coffeeWorld toevoegen aan het profiel

1. Een drank uit "Klassieker" of "coffeeWorld" kiezen.
2. De drankparameters instellen.
3. Druk op "Opslaan in het profiel".
4. Kies het gewenste profiel.
5. Voer een dranknaam in.
6. Druk op "Opslaan".
- ✓ De drank is opgeslagen in het profiel.

10.8 Profiel uit Klassieker of coffeeWorld aanmaken

1. Een drank uit "Klassieker" of "coffeeWorld" kiezen.
2. De drankparameters instellen.
3. Druk op "Opslaan in het profiel".
4. Druk op + "Profiel toevoegen".
5. Voer een profielnaam in.
6. Druk op "Opslaan".
7. Kies een achtergrondafbeelding.
8. Druk op "Verder".
9. Voer een dranknaam in en druk op "Opslaan".
- ✓ Het profiel en de drank zijn opgeslagen.

10.9 Drank in het profiel bewerken

1. Druk op "Profielen".
2. Druk op "Profielen" aan de onderkant van het display.
3. Druk op het gewenste profiel.
4. Een drank kiezen.
5. De drankparameters instellen.
6. Druk op "Opslaan".
7. Druk op "Overschrijven".

8. Start de drank of navigeer met ← terug naar het menu.

10.10 Drank in het profiel wissen

1. Druk op "Profielen".
2. Druk op "Profielen" aan de onderkant van het display.
3. Kies het profiel en druk erop.
4. Druk op de drank.
5. Druk op "Wissen".

11 Home Connect

Dit apparaat is geschikt voor netwerken. Verbind uw apparaat met een mobiel eindapparaat om functies te kunnen bedienen via de Home Connect app, basisinstellingen aan te passen of de actuele gebruikstoestand te bewaken.

De Home Connect diensten zijn niet in elk land beschikbaar. De beschikbaarheid van de functie Home Connect is afhankelijk van de beschikbaarheid van de Home Connect diensten in uw land. Informatie hierover vindt u op: www.home-connect.com. Om Home Connect te kunnen gebruiken, dient u eerst de verbinding met het WLAN-thuisnetwerk (Wi-Fi¹) en met de Home Connect app te configureren.

De Home Connect app leidt u door het gehele aanmeldingsproces. Volg de aanwijzingen in de Home Connect app om de instellingen aan te brengen.

Tip: Neem ook de aanwijzingen in de Home Connect app in acht.

¹ Wi-Fi is een geregistreerd handelsmerk van de Wi-Fi Alliance.

Opmerkingen

- Houd u aan de veiligheidsinstructies in deze gebruiksaanwijzing en zorg ervoor dat deze ook worden nageleefd wanneer u het apparaat via de Home Connect app bedient. → "Veiligheid", Pagina 79
- De bediening aan het apparaat heeft altijd voorrang. Gedurende deze tijd is de bediening via de Home Connect app niet mogelijk.

11.1 Home Connect app instellen

1. Installeer de Home Connect app op het mobiele eindapparaat.



1

2. De Home Connect app starten en de toegang voor Home Connect instellen.

De Home Connect app leidt u door het gehele aanmeldingsproces.

11.2 Home Connect instellen

Vereisten

- De Home Connect app is op het mobiele eindapparaat geïnstalleerd.
 - Het apparaat heeft op de plaats van opstelling ontvangst van het thuisnetwerk (wifi).
1. De Home Connect app openen en de volgende QR-code scannen.



2. De aanwijzingen van de Home Connect app opvolgen.

11.3 Home Connect instellingen

Pas Home Connect aan uw behoeften aan.

U vindt de Home Connect instellingen in de basisinstellingen van uw apparaat. Welke instellingen het display toont, hangt ervan af of Home Connect geïnstalleerd is en of het apparaat met het thuisnetwerk is verbonden.

Overzicht van de Home Connect instellingen

Hier vindt u een overzicht van de Home Connect instellingen en netwerkinstellingen.

Basisinstelling	Keuze	Beschrijving
WLAN-verbinding	Aan Uit	Schakel de draadloze module uit bij lange afwezigheid of om energie te besparen.

¹ Apple App Store en het Apple App Store logo zijn handelsmerken van Apple Inc. Google Play en het Google Play logo zijn handelsmerken van Google LLC.

Basisinstelling	Keuze	Beschrijving
		Opmerking: In de netwerkgebonden stand-by heeft uw apparaat max. 2 W nodig.
Start op afstand	Aan Uit	Start op afstand in- en uitschakelen op het apparaat. Opmerking: Met de Home Connect app is alleen uitschakelen mogelijk.
Mobiel apparaat toevoegen	-	Apparaat verbinden met de "Home Connect" app of met extra accounts.
Netwerkinformatie	-	Netwerkinformatie en apparaatinformatie weergeven.
Netwerkinstellingen wissen	-	Opmerking: Zonder netwerkverbinding is geen bediening via de "Home Connect" app mogelijk.
Software-update	-	Opmerking: Deze instelling is alleen beschikbaar bij een software-update.

11.4 Afstandsdiagnose

De klantenservice kan via de diagnose op afstand toegang verkrijgen tot uw apparaat als u zich met de desbetreffende wens tot de klantenservice richt, uw apparaat met de Home Connect server verbonden is en de diagnose op afstand in het land waarin u het apparaat gebruikt, beschikbaar is.

Tip: Meer informatie alsook aanwijzingen over de beschikbaarheid van de diagnose op afstand in uw land vindt u in het gedeelte service/support van de lokale website: www.home-connect.com.

11.5 Bescherming persoonsgegevens

Neem de aanwijzingen m.b.t. de bescherming van de persoonsgegevens in acht.

Wanneer uw apparaat voor de eerste keer wordt verbonden met een thuisnetwerk dat op het internet is aangesloten, geeft het de volgende

gegevenscategorieën door aan de Home Connect server(eerste registratie):

- Eenduidige identificatie van het apparaat (bestaande uit apparaatsleutels en het MAC-adres van de ingebouwde Wi-Fi communicatiemodule).
- Veiligheidscertificaat van de Wi-Fi communicatiemodule (voor de informatietechnische beveiliging van de verbinding).
- De actuele software- en hardwareversie van uw huishoudapparaat.
- Status van een eventuele eerdere reset naar de fabrieksinstellingen.

Bij de eerste registratie wordt het gebruik van de Home Connect functionaliteiten voorbereid. Deze registratie dient pas te worden uitgevoerd op het moment dat u voor het eerst van de Home Connect functionaliteiten gebruik wilt maken.



Opmerking: Let erop dat de Home Connect functionaliteiten alleen kunnen worden gebruikt in combinatie met de Home Connect app. Infor-

matie over gegevensbescherming kan worden opgeroepen in de Home Connect app.

12 Basisinstellingen

U kunt de basisinstellingen van uw apparaat volgens uw wensen instellen en extra functies oproepen.

12.1 Basisinstellingen wijzigen

1. Druk op .
- ✓ Op het display wordt de lijst met basisinstellingen weergegeven.
2. De gewenste basisinstelling wijzigen.
- ✓ Het apparaat slaat de basisinstelling automatisch op.
3. Druk op  om de basisinstellingen te verlaten.

12.2 Overzicht van de basisinstellingen

Hier vindt u een overzicht van de basisinstellingen.

Basisinstelling	Keuze	Gebruik
Drankinstelling	Bonenreservoir	Toewijzing bonenreservoir instellen.
	eGrinder	Elektronische instelling van maalgraad Basismaalgraad instellen in de "comfortMode".
	beanIdent System	Gebruikte bonensoort instellen. → "beanIdent System gebruiken", Pagina 91
	Melkvolgorde	Volgorde van melk en koffie instellen.
	Latte macchiato pauze	Pauze tussen melk en koffie instellen.
	Bereidingstemperatuur	Bereidingstemperatuur instellen.
	Drankparameters resetten	Drankinstellingen terugzetten.
Apparaatinstellingen	Kopjesverwarming ¹	Kopjesverwarming ¹ in- of uitschakelen.
	Automatisch uitschakelen	Tijdsduur waarna het apparaat wordt uitgeschakeld, instellen.

¹ Afhankelijk van de apparaatuitvoering

Basisinstelling	Keuze	Gebruik
	Starttijd automatische ontkalking (autoCalc)	Tijd instellen waarop het ontkalkingsprogramma start.
	Ontkalkingsinstellingen	"Intensief gebruik" inschakelen of uitschakelen.
	Displayhelderheid	Lichtsterkte in stappen instellen.
	Geluiden	<ul style="list-style-type: none"> ■ Geluidssignalen in- en uitschakelen. ■ Geluidssterkte instellen.
	Waterhardheid	Waterhardheid instellen.
	Tijd	Actuele tijd instellen.
	Datum	Actuele datum instellen.
	Taal	Taal instellen.
	Fabrieksinstellingen	Apparaat op fabrieksinstelling terugzetten.
Personalisering	Startcategorie	Menuweergave na het inschakelen instellen, bijv. "Klassieker".
	Profielvolgorde	Volgorde van de profielen vastleggen.
	Volgorde van de dranken in het profiel	Volgorde van de dranken vastleggen in het profiel.
Home Connect	Informatie over Home Connect	→ " <i>Home Connect instellen</i> ", Pagina 94
Apparaatinformatie	Drankenteller	Aantal afgenomen dranken weergeven.
	Reinigingsinformatie	Tijdsduur tot de volgende vervanging van het waterfilter of de start van een serviceprogramma weergeven.
	Versie-informatie	Netwerkinformatie en apparaatinformatie weergeven.
	Licentie-informatie	Tekst van FOSS-licentie weergeven.

¹ Afhankelijk van de apparaatuitvoering

Basisinstelling	Keuze	Gebruik
Bedrijfsmodus	Bedrijfsmodus voor demonstratiedoeleinden	"Demonstratiemodus" inschakelen of uitschakelen.
Beknopte handleiding bedieningsinterface		Apparaatinstellingen leren kennen.
Klantenservice		QR-code en landspecifieke klantenservice vinden.

¹ Afhankelijk van de apparaatuitvoering

Tip: U kunt op het display ook met de sneltoetsen aan het begin van de instelmogelijkheden functies instellen, bijv. kinderslot activeren.

13 Reiniging en onderhoud

Reinig en onderhoud uw apparaat zorgvuldig om er voor te zorgen dat het lang goed blijft werken.

13.1 Vaatwasserbestendigheid

Hier vindt u een overzicht van de onderdelen die u in de vaatwasser kunt reinigen.

LET OP!

Sommige componenten zijn temperatuurgevoelig en kunnen bij de reiniging in de vaatwasser worden beschadigd.

- ▶ De gebruiksaanwijzing van de vaatwasser in acht nemen.

- ▶ Alleen vaatwasserbestendige componenten in de vaatwasser reinigen.
- ▶ Alleen programma's gebruiken die de componenten niet boven 60°C verhitten.

Geschikt: 

- Lekschaal
 - Lekplaat
 - Koffiedikreservoir
- Melksysteem met adapter
- Melkreservoir met deksel
- Rode schalen van de zetgroep
- Adapter voor het melkreservoir¹

Niet geschikt: 

- Watertank
- Aromadeksel
- Zetgroep
- Afdekking zetgroep
- Afdekking uitloop
- Afdekking patroonvak

¹ Afhankelijk van de apparaatuitvoering

13.2 Reinigingsmiddelen

Gebruik alleen geschikte reinigingsmiddelen.

LET OP!

Ongeschikte reinigingsmiddelen kunnen de oppervlakken van het apparaat beschadigen.

- ▶ Geen scherpe of schurende reinigingsmiddelen gebruiken.
- ▶ Gebruik geen reinigingsmiddelen die alcohol of spiritus bevatten.
- ▶ Geen harde schuur- of afwas-sponsjes gebruiken.

Ongeschikte reinigingsmiddelen en ontkalkingsmiddelen kunnen het apparaat beschadigen.

- ▶ Gebruik alleen speciaal voor het apparaat ontwikkelde ontkalkings-tabletten en reinigingstabletten.
→ "Accessoires", Pagina 85

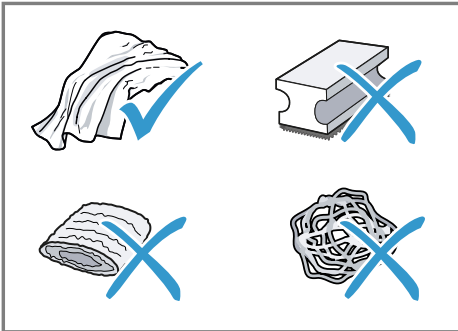

Tips

- Was nieuwe sponsdoekjes grondig om eventuele zouten hieruit te verwijderen. Deze zouten kunnen een roestlaagje op roestvrijstalen oppervlakken veroorzaken.
- Verwijder resten van kalk, koffie, melk, reinigings- en ontkalkingsoplossingen altijd zo snel mogelijk om corrosievorming te voorkomen.
- Ontkalk de watertank regelmatig met gangbaar en geschikt ontkalkingsmiddel.

13.3 Apparaat reinigen

⚠ WAARSCHUWING

Kans op elektrische schok!

Binnendringend vocht kan een schok veroorzaken.

- ▶ Nooit het apparaat of het netsnoer in water dompelen.
- ▶ Op de stekerverbinding van het apparaat mag geen vloeistof overlopen.
- ▶ Geen stoomreiniger of hogedruk-reiniger gebruiken om het apparaat te reinigen.

⚠ WAARSCHUWING

Kans op brandwonden!

Enkele apparaatonderdelen worden zeer heet.

- ▶ Nooit hete apparaatonderdelen aanraken.
- ▶ Na het gebruik de hete apparaatonderdelen laten afkoelen voordat u deze aanraakt.

1. De behuizing, de hoogglansoppervlakken en het bedieningspaneel reinigen met het meegeleverde microvezeldoekje.
2. Het uitloopsysteem na de drankafname reinigen met een zachte, vochtige doek.
3. De watertank spoelen met helder, vers water.
4. Wanneer het apparaat, bijvoorbeeld tijdens een vakantie, langere tijd niet is gebruikt, moet het volledige apparaat inclusief uitneembare delen zoals zetgroep of watertank worden gereinigd.

Opmerking: Het apparaat wordt automatisch gespoeld als u het in koude toestand inschakelt of na afname van koffie uitschakelt. Zo reinigt het systeem zichzelf.

13.4 Lekschaal en koffiedikreservoir reinigen

Leeg en reinig de lekschaal en het koffiedikreservoir dagelijks om afzettingen te voorkomen. Volg de geïllustreerde instructies aan het begin van deze gebruiksaanwijzing.

→ Fig. **34** - **36**

13.5 Melkreservoir reinigen

Reinig het melkreservoir om hygiënische redenen regelmatig. U kunt het melkreservoir in de vaatwasser reinigen. Volg de geïllustreerde instructies aan het begin van deze gebruiksaanwijzing.

→ Fig. **26** - **29**

13.6 Reinigingspatroon en ontkalkingspatroon gebruiken

Uw apparaat reinigt en ontkalkt zichzelf automatisch.

Opmerkingen

- Om alle apparaatfuncties te waarborgen laat u het reinigingspatroon en het ontkalkingspatroon in het apparaat zitten. Wanneer u de patronen eruit haalt als er niet om wordt gevraagd, kan er vloeistof uit lopen. Verwijder de eruit gelopen vloeistof onmiddellijk. Gebruik voor het vervangen van de patronen het daarvoor bedoelde serviceprogramma.

→ "Overzicht serviceprogramma's", Pagina 101

- Uw apparaat meldt het als een reinigingsproces of ontkalkingsproces aanstaande is of als u de patronen moet vervangen.
- Het reinigingsprogramma start met het uitschakelen van het apparaat.

- U kunt de starttijd voor het ontkalkingsproces vastleggen.
→ "Overzicht van de basisinstellingen", Pagina 96
- Om de kwaliteit van het melkschuim te waarborgen meldt uw apparaat het afhankelijk van het gebruik wanneer u het melksysteem intensief moet reinigen. Met de instructies op het display doorloopt u het programma.

Vereiste: Het reinigingspatroon en het ontkalkingspatroon zijn geplaatst.

1. De actuele tijd instellen.
2. De starttijd van het ontkalkingsprogramma instellen.
U kunt beide programma's ook handmatig starten.
→ "Serviceprogramma's gebruiken", Pagina 101
3. De patronen in het apparaat plaatsen of in de afgesloten originele verpakking bewaren.

13.7 Watertank reinigen

- Om afzettingen te voorkomen de watertank dagelijks reinigen.

13.8 Serviceprogramma's

Gebruik de serviceprogramma's wanneer u een waterfilter aanbrengt of verwijderd, of het apparaat grondig wilt reinigen. Uw apparaat meldt wanneer u een serviceprogramma moet uitvoeren, bijv. reinigen.

Opmerkingen

- Op het display wordt aangegeven hoe ver het proces is voortgeschreden.
- Als het apparaat is geblokkeerd, kunt u het pas weer bedienen nadat een ontkalkings- of reinigingsproces is uitgevoerd.

Tip: Verwijder en reinig in aanvulling op de automatische spoeling regelmatig de zetgroep.

Serviceprogramma's gebruiken







1.  indrukken.

2. Op het symbool voor het gewenste programma drukken.
- ✓ Op het display ziet u de nodige aanwijzingen.

Overzicht serviceprogramma's

Hier vindt u een overzicht van de serviceprogramma's.

Opmerking: Het startscherm toont het resterende aantal af te nemen dranken tot de uitvoering van het programma en de tijdsduur.

	INTENZA-filter	Waterfilter plaatsen, vervangen of verwijderen.
	Melksysteem reiniging	Melksysteem automatisch spoelen.
	Automatische reiniging (autoClean) wordt uitgevoerd ...	Leidingen van koffieresten ontdoen.
	Automatische ontkalking (autoCalc)	Leidingen van kalkresten ontdoen.
	Reiniging zetgroep	Op het display worden de stappen voor een optimale reiniging van de zetgroep weergegeven.
	Reiniging drankuitloop	Op het display worden de stappen voor een optimale reiniging van de uitloop weergegeven.
	Vorstbescherming	Leidingen legen om het apparaat tijdens transport of opslag te beschermen.
	Patroonvervangingsmiddel	Het display geeft stap voor stap aan hoe u het reinigingspatroon vervangt.
	Patroonvervangingsmiddel	Het display geeft stap voor stap aan hoe u het ontkalkingspatroon vervangt.

Speciaal spoelen

Als een serviceprogramma wordt onderbroken, bijv. door een stroomuitval, wordt het apparaat automatisch gespoeld. Daarna is het apparaat weer bedrijfsklaar.

Tip: Wanneer u een waterfilter gebruikt, wordt het tijdsinterval tot aan de vereiste uitvoering van het serviceprogramma langer.

14 Storingen verhelpen

Kleinere storingen aan het apparaat kunt u zelf verhelpen. Raadpleeg voordat u contact opneemt met de klantenservice de informatie over het verhelpen van storingen. Zo voorkomt u onnodige kosten.



WAARSCHUWING

Kans op elektrische schok!

Ondeskundige reparaties zijn gevaarlijk.

- ▶ Alleen daarvoor geschoold vakpersoneel mag reparaties aan het apparaat uitvoeren.
- ▶ Er mogen uitsluitend originele reserveonderdelen worden gebruikt voor reparatie van het apparaat.
- ▶ Als het netsnoer van dit apparaat beschadigd raakt, moet het ter vermindering van risico's worden vervangen door de fabrikant, de servicedienst of een andere gekwalificeerde persoon.

Storing	Oorzaak en probleemoplossing
Apparaat reageert niet meer.	Apparaat heeft een storing. <ol style="list-style-type: none"> 1. Trek de stekker uit het stopcontact en wacht 60 seconden. 2. Steek de stekker in het stopcontact.
Apparaat werkt niet meer.	Patronen zijn niet geplaatst of opgebruikt. <ul style="list-style-type: none"> ▶ Plaats de patronen.
Home Connect functioneerft niet correct.	Verschillende oorzaken zijn mogelijk. <ul style="list-style-type: none"> ▶ Ga naar www.home-connect.com.
Apparaat geeft alleen water af, geen koffie.	Leeg bonenreservoir wordt niet door het apparaat herkend. <ul style="list-style-type: none"> ▶ Vu koffiebonen bij.
	Koffieschacht op de zetgroep is verstopt. <ul style="list-style-type: none"> ▶ Reinig de zetgroep.
	Koffiebonen zijn te vettig en vallen niet in het maalwerk. <ul style="list-style-type: none"> ▶ Tik licht tegen het bonenreservoir. ▶ Gebruik een andere koffiesoort. ▶ Gebruik geen vette bonen. ▶ Reinig het lege bonenreservoir met een vochtige doek.
	Zetgroep is niet correct aangebracht. <ol style="list-style-type: none"> 1. Controleer of de zetgroep correct is aangebracht en stevig is vergrendeld. 2. Schuif de rode hendel bovenaan naar links. 3. Plaats de afdekking van de bereidingsruimte.

Storing	Oorzaak en probleemoplossing
Apparaat geeft geen melkschuim af.	Melksysteem is verontreinigd. ▶ Reinig het melksysteem in de vaatwasser.
	Melkbuisje bereikt de melk niet. ▶ Gebruik meer melk. ▶ Controleer of het melkbuisje zich in de melk bevindt.
	Het apparaat is sterk verkalkt. ▶ Ontkalk het apparaat.
Melksysteem zuigt geen melk aan.	Melksysteem is niet juist in elkaar gezet. ▶ Zet het melksysteem correct in elkaar.
	Volgorde van aansluiting melkreservoir en melksysteem is onjuist. ▶ Plaats eerst het melksysteem in de uitloop en breng vervolgens het melkreservoir aan.
	Melkbuisje bereikt de melk niet. ▶ Gebruik meer melk. ▶ Controleer of het melkbuisje zich in de melk bevindt.
Melkschuim is te koud.	Melk is te koud. ▶ Gebruik lauwe melk.
Apparaat geeft geen heet water af.	Melksysteem is verontreinigd. ▶ Reinig het melksysteem in de vaatwasser.
Melksysteem kan niet worden gemonteerd of gedemonteerd.	Volgorde van montage is onjuist. ▶ Sluit eerst het melksysteem aan en vervolgens het melkreservoir. Bij de demontage verwijdert u eerst het melkreservoir en vervolgens het melksysteem.
Apparaat geeft geen drank af.	Er zit lucht in het waterfilter. 1. Dompel het waterfilter met de opening naar boven zo lang in water tot er geen luchtbelletjes meer ontsnappen. 2. Breng het filter hierna aan. ▶ Druk het waterfilter stevig en recht in de tankaansluiting.
	Resten ontkalkingsmiddel verstoppen watertank. 1. Verwijder de watertank. 2. Reinig de watertank grondig.
	Lekschaal is te vroeg uitgenomen. ▶ Verwijder de lekschaal pas enkele seconden na de laatste drankafname.

Storing	Oorzaak en probleemoplossing
De zetgroep kan niet worden verwijderd.	Vergrendeling kan niet worden ontgrendeld, zetgroep klemt. ▶ Schakel het apparaat uit en na 3 minuten opnieuw in.
Maalwerk start niet.	Apparaat is te heet. 1. Koppel het apparaat los van het stroomnet. 2. Wacht 1 uur om het apparaat te laten afkoelen.
Maalwerk maalt geen bonen ondanks gevuld bonenreservoir.	Koffiebonen zijn te vettig en vallen niet in het maalwerk. ▶ Tik licht tegen het bonenreservoir. ▶ Gebruik een andere koffiesoort. ▶ Gebruik geen vette bonen. ▶ Reinig het lege bonenreservoir met een vochtige doek.
Sterk wisselende koffie- of melkschuimkwaliteit.	Het apparaat is verkalkt. ▶ Ontkalk het apparaat.
Wisselende melkschuimkwaliteit.	Melkschuimkwaliteit is afhankelijk van gebruikte soort melk of plantaardige drank. ▶ Optimaliseer het resultaat via de keuze van de soort melk of plantaardige drank.
Koffie wordt niet of slechts druppelsgewijs afgegeven. Ingestelde inhoud wordt niet bereikt.	Maalgraad is te fijn ingesteld. ▶ Stel de maalgraad grover in. Het apparaat is sterk verkalkt. ▶ Ontkalk het apparaat. Er zit lucht in het waterfilter. 1. Dompel het waterfilter met de opening naar boven zo lang in water tot er geen luchtballen meer ontsnappen. 2. Breng het filter hierna aan.
	Apparaat is verontreinigd. ▶ Reinig de zetgroep. ▶ Ontkalk en reinig het apparaat.
Koffie heeft geen cremaag.	Koffiesoort is niet optimaal. ▶ Gebruik een koffiesoort met een hoger aandeel Robusta-bonen. ▶ Gebruik een donkerder gebrande soort bonen. Koffiebonen zijn niet meer brandvers. ▶ Gebruik versie koffiebonen. Maalgraad is niet op koffiebonen afgestemd.

Storing	Oorzaak en probleemoplossing
Koffie heeft geen crema laag.	<ul style="list-style-type: none"> ▶ Stel de maalgraad fijner in.
Koffie is te zuur.	<p>Maalgraad is te grof ingesteld.</p> <ul style="list-style-type: none"> ▶ Stel de maalgraad fijner in. <p>Koffiesoort is niet optimaal.</p> <ul style="list-style-type: none"> ▶ Gebruik een koffiesoort met een hoger aandeel Robusta-bonen. ▶ Gebruik een donkerder gebrande soort bonen.
De koffie is te bitter.	<p>Maalgraad is te fijn ingesteld.</p> <ul style="list-style-type: none"> ▶ Stel de maalgraad grover in. <p>Koffiesoort is niet optimaal.</p> <ul style="list-style-type: none"> ▶ Gebruik een andere koffiesoort.
Koffie smaakt verbrand.	<p>Maalgraad is te fijn ingesteld.</p> <ul style="list-style-type: none"> ▶ Stel de maalgraad grover in. <p>Koffiesoort is niet optimaal.</p> <ul style="list-style-type: none"> ▶ Gebruik een andere koffiesoort. <p>Koffietemperatuur is te hoog ingesteld.</p> <ul style="list-style-type: none"> ▶ Stel de koffietemperatuur lager in.
Het koffiedik is niet compact en te nat.	<p>Maalgraad is niet optimaal ingesteld.</p> <ul style="list-style-type: none"> ▶ Stel de maalgraad grover of fijner in. <p>Koffiebonen zijn vettig.</p> <ul style="list-style-type: none"> ▶ Gebruik een andere soort koffieboon.
Displaymelding Zetgroep plaatsen verschijnt.	<p>Afdekking is onjuist aangebracht.</p> <ol style="list-style-type: none"> 1. Controleer of de zetgroep correct is aangebracht en stevig is vergrendeld. 2. Schuif de rode hendel bovenaan naar links. 3. Plaats de afdekking van de bereidingsruimte.
Displaymelding "Wattertank vullen." verschijnt ondanks volle watertank.	<p>Watertank is onjuist aangebracht.</p> <ul style="list-style-type: none"> ▶ Breng de watertank juist aan. <p>Er is koolzuurhoudend water in de watertank aanwezig.</p> <ul style="list-style-type: none"> ▶ Vul de watertank met schoon leidingwater. <p>Vlotter in de watertank zit vast.</p> <ol style="list-style-type: none"> 1. Verwijder de watertank. 2. Reinig de watertank grondig. <p>Nieuw waterfilter is niet volgens de gebruiksaanwijzing gespoeld.</p> <ol style="list-style-type: none"> 1. Spoel het waterfilter volgens de gebruiksaanwijzing.

Storing	Oorzaak en probleemoplossing
Displaymelding "Wassertank vullen." verschijnt ondanks volle watertank.	<p>2 Neem het waterfilter in gebruik.</p> <hr/> <p>Er zit lucht in het waterfilter.</p> <p>1. Dompel het waterfilter met de opening naar boven zo lang in water tot er geen luchtbelllen meer ontsnappen.</p> <p>2 Breng het filter hierna aan.</p> <hr/> <p>Waterfilter is oud.</p> <p>▶ Breng een nieuw waterfilter aan.</p> <hr/> <p>Door kalkafzettingen in de watertank raakt het systeem verstopt.</p> <p>1. Reinig de watertank grondig.</p> <p>2 Start het ontkalkingsprogramma.</p>
Displaymelding "Zetgroep en indien nodig watertank reinigen." verschijnt.	<p>Zetgroep is verontreinigd.</p> <p>▶ Reinig de zetgroep.</p> <hr/> <p>Mechanisme van zetgroep beweegt stroef.</p> <p>▶ Reinig de zetgroep.</p>
Displaymelding Onjuiste spanning verschijnt.	<p>Problemen bij de spanningsvoorziening houden aan.</p> <p>▶ Gebruik het apparaat alleen bij 220 - 240 V.</p>
Displaymelding Apparaat opnieuw starten verschijnt.	<p>Apparaat heeft een storing.</p> <p>1. Trek de stekker uit het stopcontact en wacht 60 seconden.</p> <p>2. Steek de stekker in het stopcontact.</p>
Displaymelding "calc'nClean-programma uitvoeren!" verschijnt erg vaak.	<p>Onthard water bevat nog geringe hoeveelheden kalk.</p> <p>1. Breng een nieuw waterfilter aan.</p> <p>2. Stel de waterhardheid juist in.</p> <hr/> <p>Serviceprogramma is niet volledig uitgevoerd.</p> <p>▶ Start het serviceprogramma "Speciaal spoelen". → "Serviceprogramma's", Pagina 100</p>

15 Transporteren, opslaan en afvoeren

15.1 Vorstbeveiliging activeren

Bescherm het apparaat tijdens transport en opslag tegen de inwerking van vorst.

LET OP!

Vloeistoffen in het apparaat kunnen het apparaat tijdens transport of opslag beschadigen.

► Voorafgaand aan transport of opslag het leidingsysteem leegmaken.

1. Het programma "Vorstbescherming" uitvoeren.
2. Haal de stekker van het apparaat uit het stopcontact.

15.2 Afvoeren van uw oude apparaat

Door een milieuvriendelijke afvoer kunnen waardevolle grondstoffen opnieuw worden gebruikt.

1. De stekker van het netsnoer uit het stopcontact trekken.
2. Het netsnoer doorknippen.
3. Voer het apparaat milieuvriendelijk af.

Bij uw dealer en uw gemeente- of deelraadskantoor kunt u informatie verkrijgen over de actuele afvoermethoden.



Dit apparaat is gekenmerkt in overeenstemming met de Europese richtlijn 2012/19/EU betreffende afgedankte elektrische en elektroni-

sche apparatuur (waste electrical and electronic equipment - WEEE).

De richtlijn geeft het kader aan voor de in de EU geldige terugneming en verwerking van oude apparaten.

16 Servicedienst

Originele vervangende onderdelen die relevant zijn voor de werking in overeenstemming met de desbetreffende Ecodesign-verordening kunt u voor de duur van ten minste 7 jaar vanaf het moment van in de handel brengen van het apparaat binnen de Europese Economische Ruimte bij onze servicedienst verkrijgen.

Opmerking: Het inschakelen van de servicedienst in het kader van de fabrieksgarantievoorwaarden is gratis.

Gedetailleerde informatie over de garantieperiode en garantievoorwaarden in uw land kunt u opvragen bij onze servicedienst, uw dealer of op onze website.

Als u contact opneemt met de servicedienst, hebt u het productnummer (E-Nr.), het productienummer (FD) en het volgnummer (Z-Nr.) van het apparaat nodig.

De contactgegevens van de servicedienst vindt u in de meegeleverde servicedienstlijst of op onze website.

16.1 Productnummer (E-Nr.), productienummer (FD) en volgnummer (Z-Nr.)

Het productnummer (E-Nr.), het productienummer (FD) en het volgnummer (Z-Nr.) vindt u op het typeplaatje van het apparaat.

Om uw apparaatgegevens en de servicedienst-telefoonnummers snel terug te kunnen vinden, kunt u de gegevens noteren.

17 Technische gegevens

Spanning	220– 240 V ~
Frequentie	50 Hz
Aansluitwaarde	1500 W
Maximale pompdruk, statisch	20 bar
Maximale capaciteit, watertank (zonder filter)	2,3 l
Maximale capaciteit, bonenreservoir	410 g
Maximale capaciteit rechter/linker bonenreservoir	270 g / 280 g
Lengte netsnoer	100 cm
Apparaathoogte	40 cm
Apparaatbreedte	32 cm
Apparaatdiepte	47 cm
Gewicht, leeg	12 kg
Type maalwerk	Keramisch

17.1 Informatie over vrije software en opensource-software

Dit product bevat softwarecomponenten die door de houders van de intellectuele eigendom als vrije software of opensourcesoftware zijn gelicentieerd.

De informatie over de betreffende licentie is in het huishoudapparaat opgeslagen. Daarnaast kunt u deze li-

centie-informatie via de Home Connect app raadplegen: 'Profiel -> Juridische informatie -> Licentie-informatie'.¹ Verder kunt u de licentie-informatie downloaden via de productwebsite. (Zoek daarvoor op de productwebsite naar uw apparaatmodel en de bijbehorende documentatie.) In plaats daarvan kunt u de betreffende informatie ook aanvragen via ossrequest@bshg.com of BSH Hausgeräte GmbH, Carl-Wery-Str. 34, D-81739 München.

De broncode wordt u op verzoek ter beschikking gesteld.

Zend een daartoe strekkend verzoek naar ossrequest@bshg.com of BSH Hausgeräte GmbH, Carl-Wery-Str. 34, D-81739 München.

Onderwerp: „OSSREQUEST“

De kosten voor de afhandeling van uw verzoek worden u in rekening gebracht. Dit aanbod geldt gedurende drie jaar vanaf de datum van aankoop of ten minste gedurende de periode waarin wij support en reserveonderdelen voor het betreffende apparaat bieden.

18 Conformiteitsverklaring

Hierbij verklaart BSH Hausgeräte GmbH dat het apparaat met Home Connect functionaliteit voldoet aan de fundamentele vereisten en de overige toepasselijke bepalingen van de Richtlijn 2014/53/EU.

Een uitvoerige RED conformiteitsverklaring vindt u op het internet onder siemens-home.bsh-group.com op de productpagina van uw apparaat bij de aanvullende documenten.

¹ Afhankelijk van de apparaatuitvoering



2,4-GHz-band (2400–2483,5 MHz):
max. 100 mW
5-GHz-band (5150–5350 MHz +
5470–5725 MHz): max. 200 mW

	BE	BG	CZ	DK	DE	EE	IE	el	ES
	FR	HR	IT	CY	LI	LV	LT	LU	HU
	MT	NL	AT	PL	PT	RO	SI	SK	FI
	SE	NO	CH	TR	IS	UK (NI)			

5 GHz WLAN (WiFi): alleen voor het gebruik binnenshuis.

AL	GA	MD	ME	MK	RS	UK	UA
----	----	----	----	----	----	----	----

5 GHz WLAN (WiFi): alleen voor het gebruik binnenshuis.

Więcej informacji na ten temat można znaleźć w cyfrowym podręczniku użytkownika.



Spis treści

1 Bezpieczeństwo	113	7.3 doubleShot i tripleShot.....	124
1.1 Wskazówki ogólne	113	7.4 Przyrządzanie napoju kawo-	124
1.2 Użytkowanie zgodne z prze-	113	wego z mlekiem	124
1.3 Ograniczenie grupy użytkow-	113	7.5 baristaMode lub comfortMo-	125
1.4 Zasady bezpieczeństwa	114	de	125
2 Ochrona środowiska i	118	7.6 Pobieranie dwóch filiżanek	125
oszczędność.....	118	jednocześnie	125
2.1 Usuwanie opakowania	118	7.7 Zapisywanie ulubionego na-	126
2.2 Oszczędzanie energii	118	poju.....	126
3 Ustawianie i podłączanie	118	7.8 Korzystanie z funkcji elektro-	126
3.1 Zakres dostawy	118	nicznej regulacji stopnia	126
3.2 Ustawianie i podłączanie	119	zmielenia kawy eGrinder.....	126
urządzenia	119	7.9 Używanie systemu beanIdent	126
4 Poznawanie urządzenia	119	System ¹	126
4.1 Urządzenie.....	119	8 Zabezpieczenie przed dzieć-	127
4.2 Panel obsługi.....	119	mi	127
5 Akcesoria.....	121	8.1 Aktywacja zabezpieczenia	127
6 Przed pierwszym użyciem	121	przed dziećmi.....	127
6.1 Przygotowywanie i czyszcze-	121	8.2 Dezaktywacja zabezpiecze-	127
nie urządzenia	121	nia przed dziećmi.....	127
6.2 Ustalanie twardości wody.....	122	9 Podgrzewacz filiżanek¹	127
6.3 Filtr wody	122	9.1 Aktywacja i dezaktywacja	127
6.4 Pierwsze uruchomienie urzą-	123	podgrzewacza filiżanek ¹	127
żenia	123	10 Personalizacja	127
6.5 Wskazówki ogólne	123	10.1 Tworzenie pierwszego profi-	127
7 Podstawowy sposób obsługi ..	124	lu.....	127
7.1 Włączanie lub wyłączanie	124	10.2 Tworzenie dalszych profili ...	127
urządzenia	124	10.3 Edycja profilu.....	128
7.2 Przyrządzanie napojów.....	124	10.4 Usuwanie profilu.....	128
		10.5 Porządkowanie profili	128
		10.6 Dodawanie napoju do profi-	128
		lu.....	128

¹ Zależnie od wyposażenia urządzenia

10.7 Dodawanie napoju z menu Klasyczne lub coffeeWorld do profilu	128	14 Usuwanie usterek.....	139
10.8 Tworzenie profilu z menu Klasyczne lub coffeeWorld...	128	15 Transport, przechowywanie i utylizacja.....	144
10.9 Edycja napoju w profilu	129	15.1 Aktywacja zabezpieczenia przed mrozem	144
10.10 Usuwanie napoju z profilu..	129	15.2 Utylizacja zużytego urządzenia	144
11 Home Connect	129	16 Serwis	144
11.1 Konfiguracja aplikacji Home Connect.....	130	16.1 Numer produktu (E-Nr.), numer fabryczny (FD) i numer porządkowy (Z-Nr.).....	145
11.2 Konfiguracja Home Connect.....	130	17 Dane techniczne.....	145
11.3 Ustawienia Home Connect...	130	17.1 Informacje o oprogramowaniu wolnym i otwartym.....	145
11.4 Zdalna diagnostyka.....	131	18 Deklaracja zgodności	146
11.5 Ochrona danych.....	131		
12 Ustawienia podstawowe	132		
12.1 Zmiana ustawień podstawowych.....	132		
12.2 Przegląd ustawień podstawowych.....	132		
13 Czyszczenie i pielęgnacja.....	134		
13.1 Możliwość mycia w zmywarkach do naczyń	134		
13.2 Środki czyszczące.....	135		
13.3 Czyszczenie urządzenia	136		
13.4 Czyszczenie pojemnika na skropliny i pojemnika na fusy	136		
13.5 Czyszczenie pojemnika na mleko.....	136		
13.6 Używanie wkładu czyszczącego i wkładu odkamieniającego.....	136		
13.7 Czyszczenie zbiornika na wodę.....	137		
13.8 Programy serwisowe	137		



1 Bezpieczeństwo

Przestrzegać poniższych wskazówek bezpieczeństwa.

1.1 Wskazówki ogólne

- Należy dokładnie przeczytać niniejszą instrukcję.
- Instrukcję należy zachować i starannie przechowywać jako źródło informacji, a także z myślą o innych użytkownikach.
- Jeżeli w trakcie transportu urządzenie zostało uszkodzone, nie wolno go podłączać.

1.2 Użytkowanie zgodne z przeznaczeniem

Urządzenia należy używać wyłącznie:

- do przygotowywania gorących napojów.
- w prywatnym gospodarstwie domowym i zamkniętych pomieszczeniach domowych.
- do wysokości 2000 m nad poziomem morza.

1.3 Ograniczenie grupy użytkowników

To urządzenie może być obsługiwane przez dzieci powyżej lat 8 oraz przez osoby o ograniczonych zdolnościach fizycznych, sensorycznych lub umysłowych albo osoby nieposiadające wymaganego doświadczenia i/lub wiedzy tylko pod warunkiem, że znajdują się one pod nadzorem lub zostały dokładnie poinformowane o sposobie bezpiecznej obsługi urządzenia oraz zrozumiały wynikające stąd zagrożenia.

Dzieciom nie wolno bawić się urządzeniem.

Dzieciom nie wolno wykonywać żadnych przewidzianych dla użytkownika czynności z zakresu czyszczenia i konserwacji urządzenia, chyba że są wieku co najmniej 8 lat i wykonują te czynności pod nadzorem.

Urządzenie i jego przewód sieciowy należy trzymać poza zasięgiem dzieci poniżej 8 roku życia.

1.4 Zasady bezpieczeństwa

⚠ OSTRZEŻENIE – Ryzyko uduszenia się!

Dzieci mogą sobie naciągnąć materiały opakowania na głowę lub zawiązać się w nie i udusić się.

- ▶ Materiały z opakowania należy trzymać poza zasięgiem dzieci.
- ▶ Nie pozwalać dzieciom na zabawę opakowaniem, a szczególnie folią.

Dzieci mogą połknąć drobne części lub zadławić się nimi, co może doprowadzić do uduszenia.

- ▶ Drobne części należy trzymać poza zasięgiem dzieci.
- ▶ Nie należy pozwalać dzieciom na zabawę drobnymi częściami.

⚠ OSTRZEŻENIE – Ryzyko porażenia prądem!

Nieprawidłowo wykonane instalacje stanowią poważne zagrożenie.

- ▶ Urządzenie należy podłączyć i użytkować zgodnie z informacjami podanymi na tabliczce znamionowej.
- ▶ Urządzenie musi być podłączone do sieci elektrycznej prądu przemiennego przez prawidłowo zainstalowane gniazdo z elementem uziemiającym.
- ▶ Układ przewodów ochronnych domowej instalacji elektrycznej musi być wykonany zgodnie z przepisami.

Uszkodzone urządzenie lub uszkodzony przewód przyłączeniowy stanowią zagrożenie.

- ▶ Nigdy nie włączać uszkodzonego urządzenia.
- ▶ Nigdy nie używać urządzenia, jeżeli jego powierzchnia jest pęknięta lub złamana.
- ▶ Nigdy nie ciągnąć za przewód przyłączeniowy, aby odłączyć urządzenie od sieci. Zawsze ciągnąć za wtyczkę przewodu przyłączeniowego.
- ▶ W przypadku uszkodzenia urządzenia lub przewodu przyłączeniowego należy natychmiast wyciągnąć wtyczkę przewodu przyłączeniowego lub wyłączyć bezpiecznik w skrzynce bezpiecznikowej.
- ▶ Wezwać serwis. → *Strona 144*

Nieprawidłowo przeprowadzone naprawy stanowią poważne zagrożenie.

- ▶ Naprawy urządzenia mogą być wykonywane wyłącznie przez wykwalifikowany personel.
- ▶ Do naprawy urządzenia należy używać wyłącznie oryginalnych części zamiennych.
- ▶ W przypadku uszkodzenia przewodu sieciowego tego urządzenia należy zlecić jego wymianę przez producenta, jego serwis lub przez odpowiednio wykwalifikowaną osobę, co jest koniecznym warunkiem wykluczenia zagrożeń.

Wnikająca wilgoć może prowadzić do porażenia prądem.

- ▶ Nigdy nie zanurzać urządzenia lub przewodu sieciowego w wodzie.
- ▶ Na złącze wtykowe urządzenia nie mogą się dostawać ciecze.
- ▶ Używać urządzenia wyłącznie w zamkniętych pomieszczeniach.
- ▶ Nigdy nie narażać urządzenia na działanie wysokiej temperatury i wilgoci.
- ▶ Nie używać do czyszczenia urządzenia myjek parowych ani ciśnieniowych.

⚠ OSTRZEŻENIE – Ryzyko pożaru!

Urządzenie silnie się nagrzewa.

- ▶ Zapewnić dostateczną wentylację urządzenia.
- ▶ Nigdy nie używać urządzenia w szafce.

Używanie przedłużonego przewodu sieciowego i niezaaprobowanych adapterów stanowi zagrożenie.

- ▶ Nie używać przedłużaczy ani rozgałęźników wielogniazdowych.
- ▶ Używać tylko zaaprobowanych przez producenta adapterów i przewodów sieciowych.
- ▶ Jeżeli przewód sieciowy jest za krótki i nie jest dostępny dłuższy przewód sieciowy, należy się skontaktować ze specjalistyczną firmą elektryczną, która dokona odpowiedniej adaptacji domowej instalacji elektrycznej.

⚠ OSTRZEŻENIE – Ryzyko oparzeń!

Niektóre części urządzenia są bardzo gorące.

- ▶ Nigdy nie dotykać gorących części urządzenia.

- ▶ Po użyciu poczekać, aż gorące części urządzenia wystygną.

⚠ OSTRZEŻENIE – Ryzyko oparzenia!

Świeżo przygotowane napoje są bardzo gorące.

- ▶ W razie potrzeby ostudzić napoje.
- ▶ Unikać kontaktu wydobywających się z urządzenia cieczy i par ze skórą.

Zdalne uruchomienie urządzenia bez nadzoru za pośrednictwem aplikacji Home Connect może spowodować oparzenie innej osoby.

- ▶ Nie wkładać rąk i palców wylot napoju podczas pobierania napoju.
- ▶ Uniemożliwić innym osobom, a w szczególności dzieciom, dostęp do urządzenia.

⚠ OSTRZEŻENIE – Ryzyko odniesienia obrażeń!

Nieprawidłowa obsługa urządzenia może stanowić zagrożenie dla użytkownika.

- ▶ Urządzenia należy używać tylko w sposób zgodny z przeznaczeniem, pozwoli to uniknąć szkód i obrażeń.

Przytrzaśnięcie palców przy zamykaniu drzwiczek urządzenia.

- ▶ Przy zamykaniu drzwiczek należy uważać na palce.

Młynek szybko się obraca.

- ▶ Nigdy nie wkładać palców ani rąk do młynka.

⚠ OSTRZEŻENIE – Niebezpieczeństwo: oddziaływanie magnetyczne!

Urządzenie zawiera magnesy trwałe. Mogą one mieć wpływ na działanie implantów elektronicznych, np. rozruszników serca lub pomp insulinowych.

- ▶ Osoby posiadające implanty elektroniczne muszą zachowywać odstęp co najmniej 10 cm od urządzenia.
- ▶ Należy też zachowywać minimalny odstęp 10 cm od wyjętego pojemnika na wodę.

⚠ OSTRZEŻENIE – Ryzyko uszczerbku na zdrowiu!

Zanieczyszczenia urządzenia mogą zagrażać zdrowiu.

- ▶ Przestrzegać wskazówek dotyczących czyszczenia i higieny urządzenia.

2 Ochrona środowiska i oszczędność

2.1 Usuwanie opakowania

Materiały opakowaniowe są przyjazne dla środowiska i nadają się do recyklingu.

- ▶ Poszczególne elementy utylizować zgodnie z rodzajem materiału.

2.2 Oszczędzanie energii

Urządzenie użytkowane zgodnie z tymi wskazówkami zużywa mniej prądu.

Ustawić interwał automatycznego wyłączenia na najmniejszą możliwą wartość.

- ✓ Jeżeli urządzenie nie jest używane, wyłącza się wcześniej.
→ "Ustawienia podstawowe",
Strona 132

Nie przerywać przedwcześnie pobierania napoju.

- ✓ Podgrzana ilość wody lub mleka jest optymalnie wykorzystywana.

Urządzenie należy regularnie odkamieniać.

- ✓ Osad kamienia zwiększa zużycie energii.

3 Ustawianie i podłączenie

3.1 Zakres dostawy

Po rozpakowaniu należy sprawdzić wszystkie części pod kątem ewentualnych uszkodzeń podczas transportu.

Uwaga: Do urządzenia dołączone są różne akcesoria, zależne od modelu. Akcesoria te są oznaczone kreskowaną ramką.

→ Rys. 1

A	Automatyczny ekspres do kawy
B	Pojemnik na mleko
C	Rurka do mleka
D	Adapter pojemnika na mleko ¹
E	Instrukcja obsługi
F	Przyrząd ułatwiający wkładanie filtra wody
G	Wkład Calc
H	Wkład Clean
I	Filtr wody
J	Pasek do mierzenia poziomu twardości wody
K	Ściereczka z mikrofazy

¹ Zależnie od wyposażenia urządzenia

3.2 Ustawianie i podłączanie urządzenia

UWAGA!

Niebezpieczeństwo uszkodzenia urządzenia. Nieprawidłowe uruchamianie może spowodować uszkodzenie urządzenia.

- ▶ Urządzenie użytkować wyłącznie w pomieszczeniach, w których nie występują temperatury ujemne.
 - ▶ Jeżeli urządzenie było transportowane lub przechowywane poniżej 0°C, to przed jego uruchomieniem należy odczekać 3 godziny w temperaturze pokojowej.
 - ▶ Po każdym podłączeniu odczekać ok. 5 sekund.
1. Ustawić urządzenie na równej, dostatecznie wytrzymałej i wodoodpornej powierzchni.
 2. Połączyć urządzenie wtyczką sieciową z prawidłowo zainstalowanym gniazdem sieciowym z zestykiem uziemiającym.

4 Poznanawanie urządzenia

4.1 Urządzenie

W tym miejscu można znaleźć przegląd części urządzenia.

Uwagi

- W zależności od typu urządzenia możliwe są niewielkie odchylenia koloru i cech budowy.
- Instrukcja obsługi opisuje dwa warianty urządzenia:
 - urządzenie z pojemnikiem na kawę ziarnistą.
 - urządzenie z dwoma pojemnikami na kawę ziarnistą.

→ Rys. **2**

1	Pojemnik na mleko
2	Pola dotykowe
3	Gniazdo na wkłady
4	Pokrywa gniazda na wkłady
5	Podgrzewacz filiżanek ¹
6	Pojemnik na kawę ziarnistą ¹
7	Pokrywa aromatyzująca ¹
8	Wskaźnik LED pojemnika na kawę ziarnistą ¹
9	Tabliczka znamionowa
10	Wyświetlacz dotykowy
11	Drzwiczki komory zaparacza
12	Zbiornik na wodę
13	System spieniania mleka
14	Pokrywa wylotu napojów
15	Pojemnik na skropliny

¹ Zależnie od wyposażenia urządzenia

4.2 Panel obsługi

Panel obsługi służy do sterowania funkcjami urządzenia i zapewnia informacje o jego stanie.

→ Rys. **3**

1	Wyświetlacz dotykowy
2	Pola dotykowe









Wyświetlacz dotykowy

Wyświetlacz dotykowy jest jednocześnie ekranem i elementem obsługowym.

Menu główne

Profile	Wybieranie napojów zapisanych z ustawieniami osobistymi.
Klasyczne	Wybieranie napojów standardowych.
coffe-eWorld	Wybieranie napojów podstawowych, których lista może być rozszerzana w połączeniu z funkcją Home Connect.



Parametry napoju







	Moc
	Ilość
	Procent mleka
	Stopień zmielenia
	Czas kontaktu
	Temperatura
	Wybrany rodzaj kawy ziarnistej ¹
	Wybrać pojemnik na kawę ziarnistą. ¹

¹ Zależnie od wyposażenia urządzenia

Wskazówka: Dalsze ustawienia napojów można znaleźć w menu ustawień podstawowych.







Wskazanie

	Urządzenie znajduje się w trybie Barista lub w trybie Comfort.
	Podgrzewacz filiżanek jest włączony.

	aromaBoost
	Urządzenie jest połączone z systemem Home Connect.
	Urządzenie nie jest połączone z systemem Home Connect.
	Urządzenie nie ma połączenia z serwerem.
	Konieczne jest odkamienienie urządzenia, które zostanie wkrótce przeprowadzone.
	Proszę koniecznie wykonać program odkamieniania! Urządzenie zostanie wkrótce zablokowane.
	Aktywny jest tryb "Tryb demo".

Pola dotykowe

W tym miejscu można znaleźć przegląd zawsze widocznych symboli urządzenia.

	Włączanie lub wyłączenie urządzenia.
	Wybrać tryb Barista lub tryb Comfort.
	Pobieranie dwóch filiżanek jednocześnie.
	Zapisać ulubiony napój.
	Otwieranie i zamykanie programów serwisowych.
	Otwieranie i zamykanie ustawień.

5 Akcesoria

Używać oryginalnych elementów wyposażenia. Są one dokładnie dostosowane do urządzenia.

Akcesoria	Handel	Serwis
Wkład czyszczący	TZ800Z1	00312356
Wkład odkamieniający	TZ800Z2	00312357
Opakowanie kombinowane wkładów	TZ800Z3	00312358
Filtr wody	TZ70003	00575491
Filtr wody, opakowanie 3 szt.	TZ70033A	-
Ściereczka z mikrofazy	-	00460770
Zestaw pielęgnacyjny	TZ80004A TZ80004B	00312105 00312106
Adapter pojemnika na mleko	TZ70001	17006005

6 Przed pierwszym użyciem

Przygotować urządzenie do użycia.

6.1 Przygotowywanie i czyszczenie urządzenia

Zdjąć folie ochronne i wyczyścić urządzenie oraz jego części. Zastosować się do instrukcji obrazkowej zamieszczonej na początku tej instrukcji.

UWAGA!

Nieodpowiednia kawa ziarnista może zatkać młynek.

- ▶ Używać wyłącznie czystej, palonej kawy espresso lub mieszanek przeznaczonych do automatycznych ekspresów ciśnieniowych.
- ▶ Nie używać lukrowanej kawy ziarnistej.
- ▶ Nie używać karmelizowanej kawy ziarnistej.
- ▶ Nie używać kawy ziarnistej z dodatkami zawierającymi cukier.

- ▶ Nie wsypywać kawy zmielonej ani sproszkowanej.

→ Rys. **4** - **33**

Uwagi

- Zbiornik na wodę należy codziennie napełniać świeżą niegazowaną wodą.
- W przypadku wariantów urządzenia posiadających 2 pojemniki na kawę ziarnistą można napełniać te pojemniki 2 rodzajami kawy. Świeci dioda LED aktywnego pojemnika na kawę ziarnistą.
- Urządzenie zapamiętuje dla każdego napoju ostatnio wybrany pojemnik na kawę ziarnistą. To ustawienie można zmieniać.
→ "Ustawienia podstawowe",
Strona 132

Wskazówka: Aby zachować optymalną jakość kawy ziarnistej, należy ją przechowywać w chłodnym miejscu i zamkniętym pojemniku.

Kawę ziarnistą można przechowywać przez kilka dni w pojemniku na kawę ziarnistą bez utraty aromatu.

6.2 Ustalanie twardości wody

Prawidłowe ustawienie twardości wody jest ważne, ponieważ zapewnia sygnalizowanie przez urządzenie konieczności odkamienienia we właściwym czasie. Twardość wody można ustalić przy użyciu dołączonego do urządzenia paska pomiarowego lub na podstawie informacji uzyskanych od miejscowego przedsiębiorstwa wodociągowego.

1. Krótko zanurzyć pasek pomiarowy w świeżej wodzie z kranu.
2. Odsączyć pasek pomiarowy.
3. Po 1 minucie odczytać twardość wody z paska pomiarowego.

Tabela przedstawia przyporządkowanie stopni do różnych poziomów twardości wody:

Stopień	Niemiecka skala twardości wody w °dH	Twardość całkowita w mmol/l
1	1-7	< 1,3
2	8-14	1,3-2,5
3	15-21	2,5-3,8
4 ¹	22-30	> 3,8

¹ Ustawienie fabryczne

Uwaga: Paska testowego należy używać nawet gdy jest zainstalowany zmiękczacz wody, ponieważ uzdatniana przez zmiękczacz woda może mieć różną twardość.

Wskazówki

- Ustawienia można w każdej chwili zmienić.
→ "Ustawienia podstawowe",
Strona 132

- Jeżeli twardość wody przekracza 21 °dH (3,8 mmol/l), można napełnić zbiornik filtrowaną wstępnie wodą, aby zredukować ilość powstających w zbiorniku osadów kamienia.

6.3 Filtr wody

Filtr wody redukuje osady kamienia i ilość zawartych w wodzie zanieczyszczeń.

Montaż filtra wody

UWAGA!

Możliwość uszkodzenia urządzenia przez osad kamienia.

- ▶ Filtr wody należy dostatecznie często wymieniać.
- ▶ Filtr wody należy wymieniać co najmniej raz na 2 miesiące.
- ▶ Stosować się do komunikatów wyświetlanych na wyświetlaczu.

1. Nacisnąć .
2. Nacisnąć "Filtr INTENZA" i postępować zgodnie ze wskazówkami wyświetlanymi na wyświetlaczu.

Wymiana lub wyjmowanie filtra wody

Urządzenia można też używać bez filtra wody.

1. Nacisnąć .
2. Nacisnąć "Filtr INTENZA".
3. Nacisnąć "Wymień" lub "Usuń" i postępować zgodnie ze wskazówkami wyświetlanymi na wyświetlaczu.

Wskazówki

- Filtr wody warto też wymieniać ze względów higienicznych.
- Gdy jest używany filtr wody, odkamienianie urządzenia jest konieczne rzadziej.
- Używanie filtra wody poprawia smak przygotowywanych napojów.

- Jeżeli urządzenie nie było przed dłuższy czas używane np. w czasie urlopu, to przed użyciem należy przepłukać zainstalowany filtr wody przez pobranie filiżanki gorącej wody.
- Filtry wody można nabyć w sieciach handlowych lub w serwisie.
→ "Akcesoria", Strona 121

6.4 Pierwsze uruchomienie urządzenia

Po podłączeniu urządzenia do sieci elektrycznej należy dokonać ustawień wymaganych przed pierwszym uruchomieniem. Menu pierwszego uruchomienia pojawia się tylko po pierwszym włączeniu urządzenia.

1. Włączyć urządzenie przyciskiem ⏻.
 2. Postępować zgodnie ze wskazówkami wyświetlanymi na wyświetlaczu.
- ✓ Wyświetlacz prowadzi użytkownika przez program.

Uwagi

- Aby skonfigurować teraz funkcję Home Connect, wykonywać instrukcje wyświetlane przez aplikację Home Connect.
→ "Konfiguracja Home Connect", Strona 130
- Gdy jest wybrana opcja "Tryb demo", aktywne są tylko wskazania na wyświetlaczu. Nie jest możliwe pobranie napoju lub wykonanie programu.

6.5 Wskazówki ogólne

Należy się stosować do wskazówek dotyczących optymalnego korzystania z urządzenia.

Uwagi

- Urządzenie działa tylko po włożeniu obu wkładów.

- Urządzenie zaprogramowane jest fabrycznie na standardowe ustawienia, które zapewniają optymalny sposób jego użytkowania.
- Młynek jest ustawiony fabrycznie w sposób zapewniający optymalny rezultat mielenia. Jeżeli kawa wypływa z wylotu tylko kroplami albo jest za słaba i ma za małą ilość pianki, można ustawić stopień jej zmielenia.
→ "Korzystanie z funkcji elektronicznej regulacji stopnia zmielenia kawy eGrinder", Strona 126
- W trakcie użytkowania na przewietrznikach i pokrywie kanału na tabletki mogą się tworzyć krople wody.
- Jeżeli urządzenie nie będzie obsługiwane przez określony czas, wyłączy się automatycznie. Czas ten można zmienić w menu ustawień podstawowych.
- Ze względów technicznych z urządzenia może się wydobywać para.

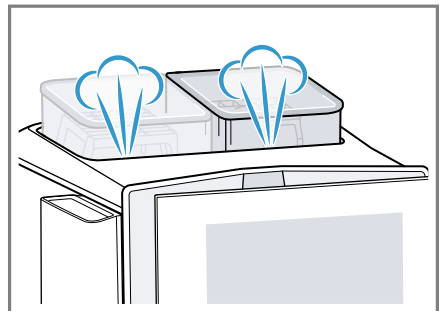

- Pierwszy napój nie będzie jeszcze mieć pełnego aromatu, jeżeli:
 - urządzenie jest używane pierwszy raz.
 - urządzenie nie było przez dłuższy czas używane.

Nie wypijać napoju.

Wskazówka: Trwałą, napowietrzoną piankę uzyskuje się po pierwszym uruchomieniu urządzenia dopiero po zaparzeniu kilku filiżanek kawy.

7 Podstawowy sposób obsługi

7.1 Włączanie lub wyłączenie urządzenia

- ▶ Nacisnąć .

Po włączeniu urządzenia wyświetlacz pokazuje logo. Przy włączaniu i wyłączeniu urządzenie przepłukuje się automatycznie. Jeżeli w chwili włączenia urządzenie jest jeszcze ciepłe albo przed wyłączeniem nie był parzony żaden napój, urządzenie nie jest przepłukiwane.

7.2 Przyrządzanie napojów

W tym miejscu opisane są sposoby zaparzania różnych napojów.

OSTRZEŻENIE **Ryzyko oparzenia!**

Świeżo przygotowane napoje są bardzo gorące.

- ▶ W razie potrzeby ostudzić napoje.
- ▶ Unikać kontaktu wydobywających się z urządzenia cieczy i par ze skórą.

Uwagi

- W przypadku niektórych ustawień kawa jest przygotowywana w kilku etapach. Zaczekać na całkowite zakończenie procesu.
- Jeżeli pobierany jest napój zawierający mleko, należy zawsze podłączyć napełniony mlekiem pojemnik na mleko lub adapter kartonów z kartonem zawierającym mleko.
- Wylot napojów można wyjmować i wkładać tylko, gdy nie jest podłączony pojemnik na mleko lub adapter kartonów.

- Pojemnik na mleko został zaprojektowany specjalnie dla tego urządzenia. Pojemnika na mleko należy używać wyłącznie do przechowywania mleka w gospodarstwie domowym i w lodówce.
- Jeżeli spieniacz mleka nie zostanie wyczyszczony, do pobieranej gorącej wody mogą zostać domieszane niewielkie ilości mleka.

7.3 doubleShot i tripleShot

Urządzenie jednokrotnie lub dwukrotnie mieli kawę.

W celu uwolnienia tylko przyjemnych w smaku i dobrze strawnych substancji zapachowych po przygotowaniu połowy ilości urządzenie ponownie mieli i zaparza kawę.

Im dłużej trwa parzenie kawy, tym więcej uwalnia ona niepożądanych substancji gorzkich i zapachowych. Substancje gorzkie i niepożądane substancje zapachowe ujemnie wpływają na smak i strawność kawy.

Uwaga: Funkcje "doubleShot" i "tripleShot" są zależne od wybranego napoju, jego mocy i ilości.

7.4 Przyrządzanie napoju kawowego z mlekiem









Na przykładzie pokazano sposób zaparzania napoju latte macchiato.

OSTRZEŻENIE **Ryzyko oparzeń!**

Spieniacz mleka silnie się nagrzewa.

- ▶ Nigdy nie dotykać gorącego spieniacza mleka.
- ▶ Przed dotknięciem poczekać, aż gorący spieniacz mleka ostygnie.

Wymagania

- Urządzenie jest włączone, a zbiorniki na wodę i kawę ziarnistą są napełnione.
 - Podłączony jest pojemnik na mleko lub adapter kartonów.
 - Pojemnik na mleko jest napełniony mlekiem, albo rurka adaptera jest zanurzona w mleku.
1. Podstawić szklankę pod wylot napoju.
 2. Nacisnąć  i wybrać "baristaMode".
 3. Nacisnąć "Klasyczne".
 4. Wybrać symbol napoju latte macchiato.
 5. Nacisnąć symbol napoju i ustawić parametry napoju.
 - Naciskać segmenty, aby ustawić moc .
 - Naciskać segmenty, aby ustawić ilość .
 - Naciskać segmenty, aby ustawić procentowy udział mleka .
 - Naciskać segmenty, aby ustawić stopień zmielenia .
→ "Korzystanie z funkcji elektronicznej regulacji stopnia zmielenia kawy eGrinder", Strona 126
 - Naciskać segmenty, aby ustawić czas kontaktu .
 - Naciskać segmenty, aby ustawić temperaturę zaparzenia .
 - Aby zmienić pojemnik na kawę ziarnistą ¹, nacisnąć .
 6. Nacisnąć "Start" i poczekać na zakończenie procesu.
 - W celu całkowitego zatrzymania pobierania napoju nacisnąć "Stop".
 - Aby zatrzymać tylko aktualny etap przygotowywania napoju, nacisnąć "Pomiń".

Uwagi

- Jeżeli w ciągu ok. 30 sekund nie nastąpi zmiana żadnego ustawienia, urządzenie zamyka tryb ustawień.
- Urządzenie automatycznie zapisuje ustawienia.
- Aby zresetować parametry wszystkich napojów, nacisnąć "Resetuj".

Wskazówki

- Filiżanki można podgrzewać przed pobraniem napoju przy użyciu gorącej wody lub podgrzewacza filiżanek¹.
- W przypadku wariantu urządzenia wyposażonego w 2 zbiorniki na kawę ziarnistą możliwe jest przelączanie przy pustym pojemniku na kawę ziarnistą¹. Pobieranie napoju jest kontynuowane z użyciem pełnego pojemnika na kawę ziarnistą.
- Zamiast mleka można używać napojów roślinnych, np. z soi.
- Jakość pianki mlecznej zależy od rodzaju mleka lub napoju roślinnego.

7.5 baristaMode lub comfort-Mode

Tutaj można wybierać tryb obsługi urządzenia.



Wybranie opcji "baristaMode" udostępni większą ilość możliwych ustawień poszczególnych napojów, takich jak np. czas kontaktu.

7.6 Pobieranie dwóch filiżanek jednocześnie

Urządzenie umożliwia jednoczesne pobieranie 2 filiżanek niektórych napojów.

¹ Zależnie od wyposażenia urządzenia

Uwaga: Gdy jest aktywna funkcja "doubleShot" lub "tripleShot", nie jest możliwe jednoczesne pobieranie dwóch filiżanek napoju.

1. Wybrać symbolżądanego napoju.
2. Nacisnąć .
- ✓ Wyświetlacz pokazuje ustawienie .
3. Ustawić dwie filiżanki z lewej i prawej strony pod wylotem napojów.
4. Nacisnąć "Start".
Napój jest przygotowywany w 2 etapach. Ziarna są mielone w 2 etapach.
- ✓ Napój zostaje zaparzony i nalany do filiżanek.
5. Zaczekać na całkowite zakończenie procesu.

7.7 Zapisywanie ulubionego napoju

Urządzenie oferuje możliwość zapisania często przyrządzanego ulubionego napoju.

1. Wybrać symbolżądanego napoju.
2. Nacisnąć symbol napoju i ustawić parametry napoju.
3. Naciskać ☆ przez 3 sekundy, aby zapisać ustawienia.



Wskazówki

- Aby w dowolnym momencie wyświetlić i przyrządzić ulubiony napój, krótko nacisnąć ☆.
- Możliwe jest też w każdej chwili zapisać nowe ustawienia.

Uwaga: Zapisanie nowego napoju nadpisuje wcześniejszy napój.

7.8 Korzystanie z funkcji elektronicznej regulacji stopnia zmielenia kawy eGrinder

Urządzenie posiada regulowany młynek umożliwiający indywidualne ustawianie stopnia zmielenia kawy w "baristaMode".

1. Nacisnąć  i wybrać "baristaMode".
2. Nacisnąć symbolżądanego napoju.
3. Nacisnąć  i ustawić stopień zmielenia.

Uwaga: W przypadku wariantu urządzenia wyposażonego w 2 zbiorniki na kawę ziarnistą stopień zmielenia można ustawiać oddzielnie dla każdego z pojemników.

Wskazówki

- Podstawowy stopień zmielenia dla "comfortMode" można ustawić w menu ustawień napojów.
- W trybie "comfortMode" można dodatkowo używać funkcji "aromaBoost" dla napojów o małej objętości, np. espresso. Funkcja "aromaBoost" ustawia stopień zmielenia nieco drobniejszy od podstawowego.
- Jeżeli kawa wypływa kroplami, ustawić grubszy stopień zmielenia. Jeżeli kawa jest za słaba i ma za mało pianki, ustawić drobniejszy stopień zmielenia.

7.9 Używanie systemu beanIdent System¹

Urządzenie można ustawić na używany gatunek kawy ziarnistej.

1. Nacisnąć .
2. Wybrać "Ustawienia napoju".
3. Wybrać "beanIdent System".

¹ Zależnie od wyposażenia urządzenia

- 4. Wybrać gatunek kawy.

8 Zabezpieczenie przed dziećmi

Aby chronić dzieci przed oparzeniem, można zablokować urządzenie.

8.1 Aktywacja zabezpieczenia przed dziećmi

Wymaganie: Urządzenie jest włączone.

- ▶ Naciskać  przez co najmniej 3 sekundy.
- ✓ Zabezpieczenie przed dziećmi jest aktywne.

8.2 Dezaktywacja zabezpieczenia przed dziećmi

- ▶ Naciskać  przez co najmniej 3 sekundy.
- ✓ Zabezpieczenie przed dziećmi jest nieaktywne.

9 Podgrzewacz filiżanek¹

Filiżanki można podgrzewać przy użyciu podgrzewacza filiżanek.

9.1 Aktywacja i dezaktywacja podgrzewacza filiżanek¹

OSTRZEŻENIE **Ryzyko oparzeń!**

Podgrzewacz filiżanek¹ bardzo silnie się nagrzewa.

- ▶ Nigdy nie dotykać gorącego podgrzewacza filiżanek¹.

- ▶ Przed dotknięciem poczekać, aż gorący podgrzewacz do filiżanek¹ ostygnie.

Wskazówka: Aby zapewnić optymalne podgrzewanie filiżanek, należy je ustawiać na podgrzewaczu dnem¹.

- ▶ Podgrzewacz filiżanek¹ należy aktywować lub dezaktywować w menu ustawień podstawowych.

10 Personalizacja

Zapisać napoje w swoim osobistym profilu.

Profil zawiera preferowane napoje zapisane razem z ustawieniami osobistymi. Aby zamknąć menu ustawień, nacisnąć .

Wskazówka: Ustawienia można w każdej chwili zmienić.

10.1 Tworzenie pierwszego profilu

1. Nacisnąć "Profile".
2. Nacisnąć "Utwórz profil".
3. Wprowadzić nazwę profilu, np. Jan.
4. Nacisnąć "Zapisz".
5. Wybrać obraz tła.
6. Nacisnąć "Dalej".
7. Nacisnąć + "Dodaj napój".
8. Wybrać napój i nacisnąć "Wybierz".
9. Ustawić parametry napoju i nacisnąć "Zapisz".
10. Wprowadzić nazwę napoju i nacisnąć "Zapisz".

10.2 Tworzenie dalszych profili

1. Nacisnąć "Profile".

¹ Zależnie od wyposażenia urządzenia

2. Nacisnąć "Profile" przy dolnej krawędzi wyświetlacza.
3. Nacisnąć + "Dodaj profil".
4. Wprowadzić nazwę profilu.
5. Nacisnąć "Zapisz".
6. Wybrać obraz tła.
7. Nacisnąć "Dalej".
8. Nacisnąć + "Dodaj napój".
9. Wybrać napój i nacisnąć "Wybierz".
10. Ustawić parametry napoju i nacisnąć "Zapisz".
11. Wprowadzić nazwę napoju i nacisnąć "Zapisz".

Uwaga: W menu profili widać zawsze profil, który był używany jako ostatni. Jeżeli w systemie jest zapisanych kilka profili, nacisnąć "Profile" przy dolnej krawędzi wyświetlacza, aby tworzyć nowe lub edytować istniejące profile.

10.3 Edycja profilu

1. Nacisnąć "Profile".
2. Nacisnąć "Profile" przy dolnej krawędzi wyświetlacza.
3. Nacisnąć "Edytuj profile".
4. Nacisnąć żądany profil.
5. Dostosować nazwę profilu i nacisnąć "Zapisz".
6. Wybrać obraz tła i nacisnąć "Dalej".

10.4 Usuwanie profilu

1. Nacisnąć "Profile".
2. Nacisnąć "Profile" przy dolnej krawędzi wyświetlacza.
3. Nacisnąć "Usuń profil".
4. Nacisnąć żądany profil.
5. Nacisnąć "Usuń".

10.5 Porządkowanie profili

1. Nacisnąć .
2. Nacisnąć "Personalizacja".

3. Nacisnąć "Kolejność profili".
4. Uporządkować profile.

10.6 Dodawanie napoju do profilu

1. Nacisnąć "Profile".
2. Nacisnąć "Profile" przy dolnej krawędzi wyświetlacza.
3. Nacisnąć żądany profil.
4. Nacisnąć + "Dodaj napój".
5. Wybrać napój i nacisnąć "Wybierz".
6. Ustawić parametry napoju i nacisnąć "Zapisz".
7. Wprowadzić nazwę napoju i nacisnąć "Zapisz".

10.7 Dodawanie napoju z menu Klasyczne lub coffeeWorld do profilu

1. Wybrać napój z menu "Klasyczne" lub "coffeeWorld".
2. Ustawianie parametrów napoju.
3. Nacisnąć "Zapisz w profilu".
4. Wybrać żądany profil.
5. Wprowadzić nazwę napoju.
6. Nacisnąć "Zapisz".
- ✓ Napój jest zapisany w profilu.

10.8 Tworzenie profilu z menu Klasyczne lub coffeeWorld

1. Wybrać napój z menu "Klasyczne" lub "coffeeWorld".
2. Ustawianie parametrów napoju.
3. Nacisnąć "Zapisz w profilu".
4. Nacisnąć + "Dodaj profil".
5. Wprowadzić nazwę profilu.
6. Nacisnąć "Zapisz".
7. Wybrać obraz tła.
8. Nacisnąć "Dalej".

9. Wprowadzić nazwę napoju i nacisnąć "Zapisz".
- ✓ Profil i napój są zapisane.

10.9 Edycja napoju w profilu

1. Nacisnąć "Profile".
2. Nacisnąć "Profile" przy dolnej krawędzi wyświetlacza.
3. Nacisnąć żądany profil.
4. Wybrać napój.
5. Ustawianie parametrów napoju.
6. Nacisnąć "Zapisz".
7. Nacisnąć "Nadpisz".
8. Rozpocząć przyrządzanie napoju lub wrócić do menu przyciskiem ←.

10.10 Usuwanie napoju z profilu

1. Nacisnąć "Profile".
2. Nacisnąć "Profile" przy dolnej krawędzi wyświetlacza.
3. Wybrać i nacisnąć profil.
4. Nacisnąć napój.
5. Nacisnąć "Usuń".

11 Home Connect

To urządzenie może się łączyć z siecią. Połączyć urządzenie z urządzeniem mobilnym, aby umożliwić sobie obsługiwanie jego funkcji przy użyciu aplikacji Home Connect, dostosowywanie jego ustawień podstawowych i monitorowanie jego aktualnego stanu.

Usługi Home Connect nie są dostępne we wszystkich krajach. Dostępność funkcji Home Connect jest uzależniona od dostępności usług Ho-

me Connect w kraju użytkownika. Informacje na ten temat można znaleźć na: www.home-connect.com. Warunkiem korzystania z funkcji Home Connect jest skonfigurowanie połączenia z siecią domową (Wi-Fi¹) i aplikacją Home Connect.

Aplikacja Home Connect prowadzi użytkownika przez cały proces rejestracji. W celu dokonania ustawień należy postępować zgodnie ze wskazówkami generowanymi przez aplikację Home Connect.

Wskazówka: Należy się też stosować do wskazówek wyświetlanych w aplikacji Home Connect.

Uwagi

- Należy przestrzegać zasad bezpieczeństwa zawartych w niniejszej instrukcji obsługi i upewnić się, że będą one przestrzegane także w przypadku zdalnego sterowania urządzeniem za pośrednictwem aplikacji Home Connect.
→ "*Bezpieczeństwo*", *Strona 113*
- Obsługa urządzenia przy użyciu znajdujących się na nim elementów ma zawsze pierwszeństwo. W tym czasie obsługa urządzenia za pośrednictwem aplikacji Home Connect nie jest możliwa.

¹ Wi-Fi jest zarejestrowanym znakiem towarowym firmy Wi-Fi Alliance.

11.1 Konfiguracja aplikacji Home Connect

1. Zainstalować aplikację Home Connect na mobilnym urządzeniu końcowym.



1

2. Uruchomić aplikację Home Connect i skonfigurować dostęp do Home Connect.

Aplikacja Home Connect prowadzi użytkownika przez cały proces rejestracji.

11.2 Konfiguracja Home Connect

Wymagania

- Aplikacja Home Connect jest skonfigurowana na mobilnym urządzeniu końcowym.
 - W miejscu ustawienia urządzenie znajduje się w zasięgu domowej sieci WLAN (Wi-Fi).
1. Otworzyć aplikację Home Connect i zeskanować następujący kod QR.



2. Postępować zgodnie ze wskazówkami wyświetlanymi przez aplikację Home Connect.

11.3 Ustawienia Home Connect

Dostosować funkcję Home Connect do swoich potrzeb.

Ustawienia funkcji Home Connect można zmienić w ustawieniach podstawowych. Ustawienia wyświetlane na wyświetlaczu są zależne od tego, czy funkcja Home Connect została skonfigurowana i czy urządzenie jest połączone z siecią domową.

¹ Apple App Store i logo Apple App Store są znakami towarowymi firmy Apple Inc. Google Play oraz logo Google Play są znakami towarowymi firmy Google LLC.

Przegląd ustawień Home Connect

W tym miejscu podany jest przegląd ustawień funkcji Home Connect oraz ustawień sieciowych.

Ustawienie podstawowe	Wybór	Opis
Połączenie z siecią Wi-Fi	Wł. Wył.	Wyłączanie modułu bezprzewodowego na czas dłuższej nieobecności lub w celu zapewnienia oszczędności energii. Uwaga: W trybie gotowości sieciowej urządzenie zużywa maks. 2 W energii.
Zdalne włączanie	Wł. Wył.	Włączanie i wyłączanie funkcji zdalnego uruchamiania w urządzeniu. Uwaga: Przy użyciu aplikacji Home Connect możliwe jest tylko wyłączenie.
Dodaj urządzenie mobilne	-	Łączenie urządzenia z aplikacją "Home Connect" lub dodatkowymi kontami.
Informacje o sieci	-	Wyświetlanie informacji o sieci i urządzeniu.
Usuń ustawienia sieci	-	Uwaga: Bez połączenia z siecią nie jest możliwa obsługa urządzenia przy użyciu aplikacji "Home Connect".
Aktualizacja oprogramowania	-	Uwaga: To ustawienie jest wyświetlane tylko, gdy jest dostępna aktualizacja.

11.4 Zdalna diagnostyka

Serwis może uzyskać dostęp do urządzenia za pośrednictwem funkcji diagnostyki zdalnej, jeżeli użytkownik zwróci się do serwisu z odpowiednim wnioskiem, urządzenie jest połączone z Home Connect serwerem, a funkcja zdalnej diagnostyki jest dostępna w kraju użytkownika urządzenia.

Wskazówka: Szczegółowe informacje oraz wskazówki na temat dostępności zdalnej diagnostyki w danym kraju można znaleźć w zakładce Ser-

wis/Wsparcie techniczne na lokalnej stronie internetowej: www.home-connect.com.

11.5 Ochrona danych

Należy się zapoznać z informacjami dotyczącymi ochrony danych. Podczas pierwszego łączenia urządzenia z posiadającą dostęp do Internetu siecią domową urządzenie

przesyła do serwera Home Connect następujące kategorie danych (pierwsza rejestracja):

- Jednoznaczny identyfikator urządzenia (złożony z kluczy urządzenia i adresu MAC zintegrowanego modułu telekomunikacyjnego Wi-Fi).
- Certyfikat bezpieczeństwa modułu telekomunikacyjnego Wi-Fi (w celu informatycznego zabezpieczenia połączenia).
- Aktualna wersja oprogramowania oraz wersja osprzętu urządzenia AGD.
- Status ewentualnego przeprowadzonego wcześniej przywrócenia ustawień fabrycznych.

Pierwsza rejestracja wstępnie konfiguruje funkcje Home Connect i jest wymagana dopiero, gdy użytkownik zamierza po raz pierwszy skorzystać z funkcji Home Connect.



Uwaga: Należy pamiętać, że funkcje Home Connect są dostępne tylko w połączeniu z aplikacją Home Con-

nect. Informacje dotyczące ochrony danych osobowych można wyświetlać w aplikacji Home Connect.

12 Ustawienia podstawowe

Ustawienia podstawowe urządzenia można dostosować do indywidualnych potrzeb i korzystać z dodatkowych funkcji.

12.1 Zmiana ustawień podstawowych

1. Naciśnąć .
- ✓ Wyświetlacz pokazuje listę ustawień podstawowych.
2. Zmiana żądanego ustawienia podstawowego.
- ✓ Urządzenie automatycznie zapisuje ustawienie podstawowe.
3. Naciśnąć przycisk , aby zamknąć menu ustawień podstawowych.

12.2 Przegląd ustawień podstawowych

W tym miejscu znajduje się przegląd podstawowych ustawień urządzenia.

Ustawienie podstawowe	Wybór	Zastosowanie
Ustawienie napoju	Pojemnik na kawę ziarnistą	Ustawianie przyporządkowania pojemnika na kawę.
	eGrinder	Elektroniczna regulacja stopnia zmielenia kawy Ustawianie stopnia zmielenia w menu "comfort-Mode".
	beanIdent System	Ustawianie używanego gatunku kawy. → "Używanie systemu beanIdent System", Strona 126

¹ Zależnie od wyposażenia urządzenia

Ustawienie podstawowe	Wybór	Zastosowanie
	Kolejność mleka	Ustawianie kolejności dodawania mleka i kawy.
	Przerwa latte macchiato	Ustawianie przerwy między mlekiem i kawą.
	Temperatura zaparzania	Ustawianie temperatury zaparzania.
	Resetowanie parametrów napoju	Resetowanie ustawienia napoju.
Ustawienie urządzenia	Podgrzewacz filiżanek ¹	Włączanie i wyłączanie podgrzewacza filiżanek ¹ .
	Automatyczne wyłączenie	Ustawianie czasu, po którym następuje wyłączenie urządzenia.
	Czas rozpoczęcia automatycznego odkamieniania (autoCalc)	Ustawić godzinę, o której zostanie uruchomiony program odkamieniania.
	Ustawienia odkamieniania	Włączyć lub wyłączyć opcję "Intensywne korzystanie".
	Jasność wyświetlacza	Ustawianie jasności w stopniach.
	Dźwięki	<ul style="list-style-type: none"> ■ Włączanie i wyłączanie dźwięków. ■ Ustawianie głośności.
	Twardość wody	Ustawianie stopnia twardości wody.
	Godzina	Ustawić aktualną godzinę.
	Data	Ustawić aktualną datę.
	Język	Ustawianie języka.
	Ustawienia fabryczne	Przywracanie ustawień fabrycznych urządzenia.
Personalizacja	Kategoria wyjściowa	Po włączeniu ustawić wskazanie menu, np. "Klasyczne".
	Kolejność profili	Określanie kolejności profili.
	Kolejność napojów w profilu	Określanie kolejności napojów w ramach profilu.

¹ Zależnie od wyposażenia urządzenia

Ustawienie podstawowe	Wybór	Zastosowanie
Home Connect	Informacje o Home Connect	→ "Konfiguracja Home Connect", Strona 130
Informacje o urządzeniu	Licznik napojów	Wyświetlanie liczby pobranych napojów.
	Informacje o czyszczeniu	Wyświetlanie czasu do następnej wymiany filtra wody lub uruchomienia jednego z programów serwisowych.
	Informacje o wersji	Wyświetlanie informacji o sieci i urządzeniu.
	Informacje o licencji	Wyświetlanie tekstu licencji FOSS.
Tryb pracy	Tryb pracy do celów pokazowych	Włączyć lub wyłączyć opcję "Tryb demo".
Skrócona instrukcja obsługi interfejsu graficznego		Poznawanie ustawień urządzenia.
Serwis		Odszukiwanie kodu QR i adresu serwisu w kraju użytkownika.
¹ Zależnie od wyposażenia urządzenia		

Wskazówka: Na wyświetlaczu można ustawiać funkcje, np. aktywować zabezpieczenie przed dziećmi, także znajdującymi się na początku przyciskami szybkiego wyboru.

13 Czyszczenie i pielęgnacja

Aby urządzenie długo zachowało sprawność, należy je starannie czyścić i pielęgnować.

13.1 Możliwość mycia w zmywarkach do naczyń

W tym miejscu znajduje się przegląd części, które można myć w zmywarce do naczyń.

UWAGA!

Niektóre elementy są wrażliwe na temperaturę i mycie w zmywarce może je uszkodzić.

- ▶ Stosować się do instrukcji obsługi zmywarki.

- ▶ W zmywarce do naczyń należy myć tylko przystosowane do tego celu elementy.
- ▶ Używać tylko programów, które nie rozgrzewają części do temperatury przewyższającej 60°C.

Mycie dozwolone: 

- Pojemnik na skropliny
 - Blacha ociekowa
 - Pojemnik na fusy
- Spieniacz mleka z adapterem
- Pojemnik na mleko z pokrywą
- Czerwone podstawki zaparzacza
- Adapter pojemnika na mleko¹

Mycie niedozwolone: 

- Zbiornik na wodę
- Pokrywa aromatyzująca
- Zaparacz
- Pokrywa zaparzacza
- Pokrywa wylotu napojów
- Pokrywa gniazda na wkłady

¹ Zależnie od wyposażenia urządzenia

13.2 Środki czyszczące

Używać wyłącznie odpowiednich środków czyszczących.

UWAGA!

Nieodpowiednie środki czyszczące mogą uszkodzić powierzchnie urządzenia.

- ▶ Nie należy stosować ostrych ani ciernych środków czyszczących.
- ▶ Nie używać środków czyszczących zawierających alkohol lub spirytus.
- ▶ Nie używać poduszczek ciernych ani szorstkich gąbek.

Nieodpowiednie środki czyszczące i odkamieniacze mogą uszkodzić urządzenie.

- ▶ Używać tylko zaprojektowanych specjalnie dla posiadanego urządzenia wkładów odkamieniających i wkładów czyszczących.
- "Akcesoria", Strona 121

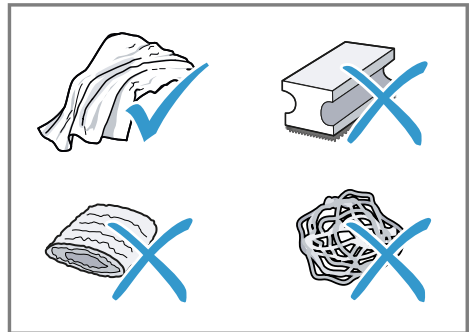
**Wskazówki**

- Nowe ściereczki gąbkowe należy dokładnie płukać, aby usunąć znajdujące się na nich ewentualnie sole. Sole mogą powodować korozję nalotową powierzchni stali szlachetnej.
- Pozostałości kamienia, kawy, mleka oraz roztworu czyszczącego i odkamieniającego należy zawsze od razu usuwać, aby zapobiec korozji.
- Zbiornik na wodę należy regularnie odkamieniać przy użyciu dostępnego w handlu i odpowiedniego środka do usuwania kamienia.

13.3 Czyszczenie urządzenia

OSTRZEŻENIE

Ryzyko porażenia prądem!

Wnikająca wilgoć może prowadzić do porażenia prądem.

- ▶ Nigdy nie zanurzać urządzenia lub przewodu sieciowego w wodzie.
- ▶ Na złącze wtykowe urządzenia nie mogą się dostawać ciecze.
- ▶ Nie używać do czyszczenia urządzenia myjek parowych ani ciśnieniowych.

OSTRZEŻENIE

Ryzyko oparzeń!

Niektóre części urządzenia są bardzo gorące.

- ▶ Nigdy nie dotykać gorących części urządzenia.
- ▶ Po użyciu poczekać, aż gorące części urządzenia wystygną.

1. Obudowę, powierzchnie wysokopółskowe i panel obsługi należy czyścić dotychczasową ściereczką z mikrofibry.
2. Po pobraniu napoju wyczyścić wylot miękką, wilgotną ściereczką.
3. Zbiornik na wodę wypłukać świeżą, czystą wodą.
4. Jeżeli urządzenie nie było używane przez dłuższy okres czasu, np. w czasie urlopu, należy wyczyścić całe urządzenie włącznie z jego ruchomymi częściami, takimi jak zaparacz czy pojemnik na wodę.

Uwaga: Przy włączaniu zimnego urządzenia lub jego wyłączeniu po pobraniu kawy urządzenie przepłukuje się automatycznie. W ten sposób system czyszczy się samoczynnie.

13.4 Czyszczenie pojemnika na skropliny i pojemnika na fusy

Pojemnik na skropliny oraz pojemnik na fusy należy codziennie opróżniać i czyścić, aby wykluczyć powstawanie osadów. Zastosować się do instrukcji obrazkowej zamieszczonej na początku instrukcji.

→ Rys. **34** - **36**

13.5 Czyszczenie pojemnika na mleko

Pojemnik na mleko powinien być regularnie czyszczony ze względów higienicznych. Pojemnik na mleko można myć w zmywarce. Zastosować się do instrukcji obrazkowej zamieszczonej na początku instrukcji.

→ Rys. **26** - **29**

13.6 Używanie wkładu czyszczącego i wkładu odkamieniającego

Twoje urządzenie czyści i odkamienia się automatycznie.

Uwagi

- Aby zapewnić sobie możliwość korzystania z wszystkich funkcji urządzenia, należy pozostawić w urządzeniu wkład czyszczący i wkład odkamieniający. Wyjęcie wkładów, gdy na wyświetlaczu nie jest wyświetlane odpowiednie polecenie, może spowodować wyciek cieczy. Jeżeli doszło do wycieku, należy niezwłocznie usunąć ciecz. Do wymiany wkładów należy używać odpowiedniego programu serwisowego.

→ "Przegląd programów serwisowych", Strona 137

- Urządzenie informuje użytkownika, gdy konieczne jest czyszczenie lub odkamienianie urządzenia lub gdy jest konieczna wymiana wkładów.
- Program czyszczenia zaczyna się w chwili wyłączenia urządzenia.
- Czas rozpoczynania programu odkamieniania można ustawiać.
→ *"Przegląd ustawień podstawowych", Strona 132*
- Aby zapewnić odpowiednią jakość pianki mlecznej, urządzenie zgłasza potrzebę intensywnego czyszczenia systemu spieniania mleka, w zależności od tego, jak jest używane. Wyświetlacz prowadzi użytkownika przez program.

Wymaganie: Wkłady czyszczący i odkamieniający są włożone.

1. Ustawić aktualną godzinę.
2. Ustawić godzinę rozpoczęcia programu odkamieniania.

Oba programy można też uruchamiać manualnie.

→ *"Korzystanie z programów serwisowych", Strona 137*

3. Wkłady powinny się znajdować w urządzeniu albo być przechowywane w zamkniętym oryginalnym opakowaniu.

Przegląd programów serwisowych

W tym miejscu znajduje się przegląd programów serwisowych.

Uwaga: Menu początkowe pokazuje liczbę napojów pozostającą do chwili, w której konieczne będzie wykonanie programu oraz czas trwania programu.

13.7 Czyszczenie zbiornika na wodę

- ▶ Aby wykluczyć powstawanie osadów, należy codziennie czyścić zbiornik na wodę ręcznie.

13.8 Programy serwisowe

Przy wymianie lub wyjmowaniu filtra wody lub w celu dokładnego czyszczenia urządzenia należy korzystać z programów serwisowych. Urządzenie informuje o konieczności wykonania programu serwisowego, np. wyczyszczenia urządzenia.

Uwagi

- Wyświetlacz informuje o postępie programu.
- Jeżeli urządzenie jest zablokowane, jego obsługa będzie możliwa dopiero po wykonaniu programu odkamieniania lub czyszczenia.

Wskazówka: Oprócz automatycznego płukania należy regularnie wyjmować i czyścić zaparzacze.

Korzystanie z programów serwisowych

1. Nacisnąć .
2. Nacisnąć symbol żądanego programu.
- ✓ Wyświetlacz prowadzi użytkownika przez program.



Filtr INTENZA

Wkładanie, wymiana i wyjmowanie filtra wody.

	Czyszczenie spieniacza mleka	Automatyczne płukanie spieniacza mleka.
	Trwa automatyczne czyszczenie (autoClean) ...	Oczyszczanie przewodów z resztek kawy.
	Automatyczne odkamienianie (autoCalc)	Oczyszczanie przewodów z resztek kamienia.
	Czyszczenie zaparzacza	Wyświetlacz pokazuje w etapach optymalny proces czyszczenia zaparzacza.
	Czyszczenie wylotu napojów	Wyświetlacz pokazuje w etapach optymalny proces czyszczenia wylotu.
	Ochrona przed zamrażaniem	Opróżnianie przewodów w celu ochrony urządzenia albo przed jego transportem lub przechowywaniem.
	Wymiana wkładu czyszczącego	Wyświetlacz pokazuje kolejne etapy wymiany wkładu czyszczącego.
	Wymiana wkładu odkamieniającego	Wyświetlacz pokazuje kolejne etapy wymiany wkładu odkamieniającego.
	Płukanie specjalne	W razie przerwania programu serwisowego, np. wskutek przerwy w zasilaniu prądem, urządzenie płucze się automatycznie. Następnie urządzenie jest znowu gotowe do użycia.

Wskazówka: Jeżeli w urządzeniu używany jest filtr wody, wymagane interwały wykonywania programów serwisowych ulegają wydłużeniu.

14 Usuwanie usterek

Mniejsze usterek urządzenia można usuwać samodzielnie. Przed skontaktowaniem się z serwisem należy się zapoznać z informacjami na temat samodzielnego usuwania usterek. Pozwoli to uniknąć niepotrzebnych kosztów.

OSTRZEŻENIE

Ryzyko porażenia prądem!

Nieprawidłowo przeprowadzone naprawy stanowią poważne zagrożenie.

- ▶ Naprawy urządzenia mogą być wykonywane wyłącznie przez wykwalifikowany personel.
- ▶ Do naprawy urządzenia należy używać wyłącznie oryginalnych części zamiennych.
- ▶ W przypadku uszkodzenia przewodu sieciowego tego urządzenia należy zlecić jego wymianę przez producenta, jego serwis lub przez odpowiednio wykwalifikowaną osobę, co jest koniecznym warunkiem wykluczenia zagrożeń.

Usterka	Przyczyna i rozwiązywanie problemów
Urządzenie przestało reagować.	Usterka urządzenia. <ol style="list-style-type: none"> 1. Odłączyć wtyczkę od gniazda sieciowego i odczekać 60 sekund. 2. Ponownie podłączyć wtyczkę do gniazda sieciowego.
Urządzenie przestało działać.	Wkłady nie są włożone lub są zużyte. <ul style="list-style-type: none"> ▶ Włożyć wkłady.
Home ConnectFunkcja nie działa prawidłowo.	Możliwe są różne przyczyny. <ul style="list-style-type: none"> ▶ Wejść na www.home-connect.com.
Urządzenie wydaje tylko wodę, nie wydaje kawy.	Urządzenie nie rozpoznaje pustego pojemnika na kawę ziarnistą. <ul style="list-style-type: none"> ▶ Wsypać do pojemnika kawę ziarnistą. <hr/> Zatkana komora na kawę w zaparzaczu. <ul style="list-style-type: none"> ▶ Wyczyścić zaparzaczu. <hr/> Ziarna kawy są zbyt oleiste i nie spadają do młynka. <ul style="list-style-type: none"> ▶ Lekko postukać w pojemnik na kawę ziarnistą. ▶ Zmienić gatunek kawy. ▶ Nie używać oleistych ziaren kawy. ▶ Wytrzeć pusty pojemnik na kawę ziarnistą wilgotną ściereczką. <hr/> Zaparzacz jest nieprawidłowo włożony. <ol style="list-style-type: none"> 1. Sprawdzenie, czy zaparzacz jest prawidłowo założony i stabilnie zablokowany. 2. Przesunąć czerwoną dźwignię do góry i w lewo.

Usterka	Przyczyna i rozwiązywanie problemów
Urządzenie wydaje tylko wodę, nie wydaje kawy.	3. Włożyć pokrywę zaparacza.
Urządzenie nie wytwarza pianki mlecznej.	Zanieczyszczony spieniacz mleka. <ul style="list-style-type: none"> ▶ Nie myć spieniacza mleka w zmywarce. Rurka do mleka nie zanurza się w mleku. <ul style="list-style-type: none"> ▶ Użyć więcej mleka. ▶ Sprawdzić, czy rurka do mleka zanurza się w mleku.
Spieniacz mleka nie zasysa mleka.	Urządzenie jest silnie zakamienione. <ul style="list-style-type: none"> ▶ Odkamienić urządzenie. Spieniacz mleka nie jest prawidłowo złożony. <ul style="list-style-type: none"> ▶ Prawidłowo złożyć spieniacz mleka. Błędna kolejność połączenia pojemnika na mleko i spieniacza mleka. <ul style="list-style-type: none"> ▶ Najpierw włożyć do wylotu spieniacz mleka, a następnie pojemnik na mleko. Rurka do mleka nie zanurza się w mleku. <ul style="list-style-type: none"> ▶ Użyć więcej mleka. ▶ Sprawdzić, czy rurka do mleka zanurza się w mleku.
Pianka mleczna jest za zimna.	Mleko jest za zimne. <ul style="list-style-type: none"> ▶ Użyć letniego mleka.
Urządzenie nie wydaje gorącej wody.	Zanieczyszczony spieniacz mleka. <ul style="list-style-type: none"> ▶ Nie myć spieniacza mleka w zmywarce.
Nie można zamontować lub wymontować spieniacza mleka.	Błędna kolejność montażu. <ul style="list-style-type: none"> ▶ Najpierw włożyć spieniacz mleka, a następnie pojemnik na mleko. Przy demontażu najpierw wyjąć pojemnik na mleko, a następnie spieniacz mleka.
Urządzenie nie wydaje napoju.	W filtrze wody znajduje się powietrze. <ol style="list-style-type: none"> 1. Zanurzyć filtr wody z otworem skierowanym do góry w wodzie i zaczekać, aż przestaną się z niego wydobywać pęcherzyki powietrza. 2. Ponownie założyć filtr. <ul style="list-style-type: none"> ▶ Prosto i mocno wcisnąć filtr wody do gniazda pojemnika. Resztki odkamieniacza zatykają zbiornik na wodę. <ol style="list-style-type: none"> 1. Wyjąć zbiornik na wodę. 2. Dokładnie wyczyścić zbiornik na wodę.

Usterka	Przyczyna i rozwiązywanie problemów
Krople wody na wewnętrznym dnie urządzenia.	Pojemnik na skropliny został wyjęty za wcześnie. <ul style="list-style-type: none"> ▶ Pojemnik na skropliny wyjmować dopiero kilka sekund po pobraniu ostatniego napoju.
Nie można wyjąć zaparzacza.	Nie można zwolnić blokady, zaparzacze jest zakleszczony. <ul style="list-style-type: none"> ▶ Wyłączyć i po upływie ok. 3 minut ponownie włączyć urządzenie.
Nie działa młynek.	Zbyt gorące urządzenie. <ol style="list-style-type: none"> 1. Odłączyć urządzenie od sieci elektrycznej. 2. Zaczekać 1 godzina, aż urządzenie ostygnie.
Mimo pełnego pojemnika na kawę ziarnistą młynek nie miele kawy.	Ziarna kawy są zbyt oleiste i nie spadają do młynka. <ul style="list-style-type: none"> ▶ Lekko postukać w pojemnik na kawę ziarnistą. ▶ Zmienić gatunek kawy. ▶ Nie używać oleistych ziaren kawy. ▶ Wyrzucić pusty pojemnik na kawę ziarnistą wilgotną ściereczką.
Duże różnice jakości kawy lub pianki mlecznej.	Urządzenie jest zakamienione. <ul style="list-style-type: none"> ▶ Odkamienić urządzenie.
Różnice jakości pianki mlecznej.	Jakość pianki mlecznej zależy od rodzaju użytego mleka lub napoju roślinnego. <ul style="list-style-type: none"> ▶ Jakość można zoptymalizować przez dobranie odpowiedniego rodzaju mleka lub napoju roślinnego.
Kawa nie jest wydawana lub wycieka kroplami.	Został ustawiony zbyt drobny stopień zmielenia. <ul style="list-style-type: none"> ▶ Ustawić grubszy stopień zmielenia.
Nie zostaje osiągnięta ustawiona ilość napoju.	Urządzenie jest silnie zakamienione. <ul style="list-style-type: none"> ▶ Odkamienić urządzenie. <p>W filtrze wody znajduje się powietrze.</p> <ol style="list-style-type: none"> 1. Zanurzyć filtr wody z otworem skierowanym do góry w wodzie i poczekać, aż przestaną się z niego wydobywać pęcherzyki powietrza. 2. Ponownie założyć filtr.
	Urządzenie jest brudne. <ul style="list-style-type: none"> ▶ Wyczyścić zaparzacze. ▶ Odkamienić i wyczyścić urządzenie.
Kawa nie ma kremowej pianki.	Nie został użyty optymalny gatunek kawy. <ul style="list-style-type: none"> ▶ Używać kawy o większej zawartości ziaren robusty. ▶ Użyć ciemniej palonej kawy.
	Ziarna kawy nie są już świeżo wypalone.

Usterka	Przyczyna i rozwiązywanie problemów
Kawa nie ma kremowej pianki.	<ul style="list-style-type: none"> ▶ Należy używać świeżych ziaren kawy. <hr/> Stopień zmielenia nie jest dostosowany do kawy ziarnistej. <ul style="list-style-type: none"> ▶ Ustawić drobniejszy stopień zmielenia.
Kawa jest za kwaśna.	Został ustawiony zbyt gruby stopień zmielenia. <ul style="list-style-type: none"> ▶ Ustawić drobniejszy stopień zmielenia. <hr/> Nie został użyty optymalny gatunek kawy. <ul style="list-style-type: none"> ▶ Używać kawy o większej zawartości ziaren robusty. ▶ Użyć ciemniej palonej kawy.
Kawa jest za gorzka.	Został ustawiony zbyt drobny stopień zmielenia. <ul style="list-style-type: none"> ▶ Ustawić grubszy stopień zmielenia. <hr/> Nie został użyty optymalny gatunek kawy. <ul style="list-style-type: none"> ▶ Zmienić gatunek kawy.
Kawa ma przypalony smak.	Został ustawiony zbyt drobny stopień zmielenia. <ul style="list-style-type: none"> ▶ Ustawić grubszy stopień zmielenia. <hr/> Nie został użyty optymalny gatunek kawy. <ul style="list-style-type: none"> ▶ Zmienić gatunek kawy. <hr/> Została ustawiona za wysoka temperatura kawy. <ul style="list-style-type: none"> ▶ Ustawić niższą temperaturę kawy.
Fusy nie mają zwartej konsystencji i są zbyt mokre.	Nie jest ustawiony optymalny stopień zmielenia. <ul style="list-style-type: none"> ▶ Ustawić grubszy lub drobniejszy stopień zmielenia. <hr/> Ziarna kawy są zbyt oleiste. <ul style="list-style-type: none"> ▶ Użyć innego rodzaju kawy ziarnistej.
Wyświetlacz pokazuje komunikat Włóż zapażacz.	Nieprawidłowo założona pokrywą. <ol style="list-style-type: none"> 1. Sprawdzenie, czy zapażacz jest prawidłowo założony i stabilnie zablokowany. 2. Przesunąć czerwoną dźwignię do góry i w lewo. 3. Włożyć pokrywą zapażacza.
Na wyświetlaczu widać symbol "Proszę napełnić zbiornik na wodę.", mimo że zbiornik na wodę jest pełny.	Nieprawidłowo założony zbiornik na wodę. <ul style="list-style-type: none"> ▶ Prawidłowo włożyć pojemnik na wodę. <hr/> Gazowana woda w zbiorniku na wodę. <ul style="list-style-type: none"> ▶ Napełnić zbiornik na wodę świeżą wodą z kranu. <hr/> Zakleszczony pływak w pojemniku na wodę. <ol style="list-style-type: none"> 1. Wyjąć zbiornik na wodę. 2. Dokładnie wyczyścić zbiornik na wodę. <hr/> Nowy filtr wody nie został przepłukany zgodnie z instrukcją. <ol style="list-style-type: none"> 1. Przepłukać filtr wody zgodnie z instrukcją.

Usterka	Przyczyna i rozwiązywanie problemów
Na wyświetlaczu widać symbol "Proszę napełnić zbiornik na wodę.", mimo że zbiornik na wodę jest pełny.	<p>2. Zainstalować filtr wody.</p> <hr/> <p>W filtrze wody znajduje się powietrze.</p> <ol style="list-style-type: none"> 1. Zanurzyć filtr wody z otworem skierowanym do góry w wodzie i zaczekać, aż przestaną się z niego wydobywać pęcherzyki powietrza. 2. Ponownie założyć filtr. <hr/> <p>Stary filtr wody.</p> <ul style="list-style-type: none"> ▶ Założyć nowy filtr wody. <hr/> <p>Osady kamienia znajdujące się w zbiorniku na wodę spowodowały zatkanie układu.</p> <ol style="list-style-type: none"> 1. Dokładnie wyczyścić zbiornik na wodę. 2. Rozpocząć program odkamieniania.
Na wyświetlaczu pojawia się wskazanie "Wyczyścić zaporacz i w razie potrzeby zbiornik na wodę".	<p>Zaparzacz jest brudny.</p> <ul style="list-style-type: none"> ▶ Wyczyścić zaporacz. <hr/> <p>Utrudniony ruch mechanizmu zaporacza.</p> <ul style="list-style-type: none"> ▶ Wyczyścić zaporacz.
Na wyświetlaczu widać wskazówkę "Nieprawidłowe napięcie".	<p>Występują problemy z zasilaniem napięciem.</p> <ul style="list-style-type: none"> ▶ Używać urządzenia tylko przy 220 - 240 V.
Na wyświetlaczu widać wskazówkę "Uruchoń ponownie".	<p>Usterka urządzenia.</p> <ol style="list-style-type: none"> 1. Odłączyć wtyczkę od gniazda sieciowego i odczekać 60 sekund. 2. Ponownie podłączyć wtyczkę do gniazda sieciowego.
Wyświetlacz pokazuje bardzo często "Proszę wykonać program calc'nClean!".	<p>Zmiękczona woda zawiera jeszcze niewielkie ilości kamienia.</p> <ol style="list-style-type: none"> 1. Założyć nowy filtr wody. 2. Odpowiednio ustawić twardość wody. <hr/> <p>Program serwisowy nie został wykonany do końca.</p> <ul style="list-style-type: none"> ▶ Uruchomić program serwisowy "Płukanie specjalne". <p>→ "Programy serwisowe", Strona 137</p>

15 Transport, przechowywanie i utylizacja

15.1 Aktywacja zabezpieczenia przed mrozem

Podczas transportu i przechowywania urządzenie należy chronić przed mrozem.

UWAGA!

Podczas transportu i przechowywania może dojść do uszkodzenia urządzenia przez resztki cieczy znajdujące się w urządzeniu.

- ▶ Przed transportem lub rozpoczęciem przechowywania urządzenia opróżnić układ wody.
1. Wykonać program "Ochrona przed zamarzaniem".
 2. Odłączyć urządzenie od sieci elektrycznej.

15.2 Utylizacja zużytego urządzenia

Przyjazna dla środowiska utylizacja urządzenia pozwala odzyskać wartościowe surowce.

1. Odłączyć wtyczkę przewodu sieciowego od gniazda sieciowego.
2. Przeciąć przewód sieciowy.
3. Urządzenie utylizować zgodnie z przepisami o ochronie środowiska naturalnego.

Informacje o aktualnych możliwościach utylizacji można uzyskać od sprzedawcy lub w urzędzie miasta lub gminy.



To urządzenie jest oznaczone zgodnie z Dyrektywą Europejską 2012/09/UE oraz polską Ustawą z dnia 29

lipca 2005r. „O zużytym sprzęcie elektrycznym i elektronicznym” (Dz.U. z 2005 r. Nr 180, poz. 1495) symbolem przekreślonego kontenera na odpady. Takie oznakowanie informuje, że sprzęt ten, po okresie jego użytkowania nie może być umieszczany łącznie z innymi odpadami pochodzącymi z gospodarstwa domowego. Użytkownik jest zobowiązany do oddania go prowadzącym zbieranie zużytego sprzętu elektrycznego i elektronicznego. Prowadzący zbieranie, w tym lokalne punkty zbiórki, sklepy oraz gminne jednostka, tworzą odpowiedni system umożliwiający oddanie tego sprzętu. Właściwe postępowanie ze zużytym sprzętem elektrycznym i elektronicznym przyczynia się do uniknięcia szkodliwych dla zdrowia ludzi i środowiska naturalnego konsekwencji, wynikających z obecności składników niebezpiecznych oraz niewłaściwego składowania i przetwarzania takiego sprzętu.

16 Serwis

Istotne z punktu widzenia funkcjonalności oryginalne części zamienne zgodne z odpowiednim zarządzeniem w sprawie ekoprojektu dostępne są w naszym serwisie przez okres co

najmniej 7 lat od daty wprowadzenia urządzenia na rynek na terenie Europejskiego Obszaru Gospodarczego.

Uwaga: W ramach warunków gwarancji producenckiej usługi serwisu są nieodpłatne.

Dokładne informacje na temat okresu i warunków gwarancji można uzyskać od naszego serwisu, od sprzedawcy urządzenia lub na naszej stronie internetowej.

Kontaktując się z serwisem należy podać numer produktu (E-Nr), numer fabryczny (FD) i numer porządkowy (Z-Nr.) urządzenia.

Dane kontaktowe serwisu można znaleźć tutaj lub w dołączonym wykazie punktów serwisowych albo na naszej stronie internetowej.

16.1 Numer produktu (E-Nr.), numer fabryczny (FD) i numer porządkowy (Z-Nr.)

Numer produktu (E-Nr.), numer fabryczny (FD) i numer porządkowy (Z-Nr.) znajdują się na tabliczce znamionowej urządzenia.

Dane urządzenia i numer telefonu serwisu można zanotować oddzielnie, aby zapewnić sobie do nich szybki dostęp.

17 Dane techniczne

Napięcie	220–240 V ~
Częstotliwość	50 Hz
Moc przyłącza	1500 W
Maksymalne ciśnienie pompy, statyczne	20 bar

Maksymalna pojemność zbiornika na wodę (bez filtra)	2,3 l
Maksymalna pojemność pojemnika na kawę ziarnistą	410 g
Maksymalna pojemność lewego/prawego pojemnika na kawę ziarnistą	270 g / 280 g
Długość przewodu sieciowego	100 cm
Wysokość urządzenia	40 cm
Szerokość urządzenia	32 cm
Głębokość urządzenia	47 cm
Ciężar pustego urządzenia	12 kg
Rodzaj młynka	Ceramiczny

17.1 Informacje o oprogramowaniu wolnym i otwartym

Ten produkt zawiera komponenty programowe, które są licencjonowane przez właścicieli praw autorskich jako oprogramowanie wolne lub otwarte.

Informacje dotyczące odpowiednich licencji są zapisane w urządzeniu AGD. Dostęp do informacji dotyczących licencji jest też możliwy za pośrednictwem aplikacji Home Connect: „Profil -> Informacje prawne -> Informacje dotyczące licencji”.¹ Informacje dotyczące licencji można też pobrać ze strony dedykowanej odpowiedniej marce produktów. (Proszę znaleźć na stronie dedykowanej produktowi model posiadanego urządzenia i dalsze dokumenty.) Alternatywnie odpowiednie informacje można uzyskać pod adresem ossrequ-

¹ Zależnie od wyposażenia urządzenia

est@bshg.com albo od firmy BSH Hausgeräte GmbH, Carl-Wery-Str. 34, D-81739 München.

Kod źródłowy jest udostępniany na żądanie.

Odpowiednie żądanie należy wysłać na adres ossrequest@bshg.com albo na adres BSH Hausgeräte GmbH, Carl-Wery-Str. 34, D-81739 München. Temat: „OSSREQUEST“

Koszty opracowania zapytania będą fakturowane klientowi. Oferta ta jest ważna w ciągu trzech lat od daty zakupu urządzenia wzgl. co najmniej przez okres, przez który producent zapewnia dostępność pomocy technicznej i części zamiennych dla tego urządzenia.

18 Deklaracja zgodności

BSH Hausgeräte GmbH oświadcza niniejszym, że urządzenie wyposażone w funkcję Home Connect spełnia istotne wymagania oraz pozostałe właściwe postanowienia dyrektywy 2014/53/EU.

Pełny tekst deklaracji zgodności RED jest dostępny w Internecie pod adresem siemens-home.bsh-group.com na stronie poświęconej urządzeniu w zakładce zawierającej dokumenty dodatkowe.



2,4-GHz-pasma (2400–2483,5 MHz): maks. 100 mW

Pasma 5 GHz (5150–5350 MHz + 5470–5725 MHz): maks. 200 mW



BE	BG	CZ	DK	DE	EE	IE	Is	ES
FR	HR	IT	CY	LI	LV	LT	LU	HU
MT	NL	AT	PL	PT	RO	SI	SK	FI
SE	NO	CH	TR	IS	UK (NI)			

Sieć bezprzewodowa 5 GHz (Wi-Fi): Wyłącznie do użytku wewnątrz pomieszczeń.

AL	BA	MD	ME	MK	RS	UK	UA
----	----	----	----	----	----	----	----

Sieć bezprzewodowa 5 GHz (Wi-Fi): Wyłącznie do użytku wewnątrz pomieszczeń.

Další informace naleznete v Digitální uživatelské příručce.



Obsah

1 Bezpečnost.....	149		
1.1 Všeobecné pokyny.....	149		
1.2 Použití k určenému účelu.....	149		
1.3 Omezení okruhu uživatelů.....	149		
1.4 Bezpečnostní pokyny.....	149		
2 Ochrana životního prostředí a úspora.....	153		
2.1 Likvidace obalu.....	153		
2.2 Úspora energie.....	153		
3 Instalace a připojení.....	153		
3.1 Rozsah dodávky.....	153		
3.2 Instalace a připojení spotřebiče.....	153		
4 Seznámení.....	154		
4.1 Přístroj.....	154		
4.2 Ovládací panel.....	154		
5 Příslušenství.....	155		
6 Před prvním použitím.....	156		
6.1 Příprava a čištění spotřebiče..	156		
6.2 Kontrola tvrdosti vody.....	156		
6.3 Vodní filtr.....	156		
6.4 První uvedení do provozu.....	157		
6.5 Všeobecné pokyny.....	157		
7 Základní ovládání.....	158		
7.1 Zapnutí nebo vypnutí spotřebiče.....	158		
7.2 Odběr nápoje.....	158		
7.3 doubleShot a tripleShot.....	158		
7.4 Odběr kávového nápoje s mlékem.....	159		
		7.5 baristaMode nebo comfort-Mode.....	159
		7.6 Odběr dvou šálek najednou..	160
		7.7 Uložit oblíbený nápoj.....	160
		7.8 Použití elektronického nastavení stupně mletí eGrinder....	160
		7.9 beanIdent System použití ¹	160
		8 Dětská pojistka.....	161
		8.1 Aktivace dětské pojistky.....	161
		8.2 Deaktivace dětské pojistky....	161
		9 Ohřev šálku¹.....	161
		9.1 Aktivace a deaktivace ohřevu šálek ¹	161
		10 Personalizace.....	161
		10.1 Založení prvního profilu.....	161
		10.2 Založení dalších profilů.....	161
		10.3 Zpracovat profil.....	162
		10.4 Vymazání profilu.....	162
		10.5 Seřazení profilů.....	162
		10.6 Přidání nápoje do profilu....	162
		10.7 Přidání nápoje z Klasické nápoje nebo coffeeWorld do profilu.....	162
		10.8 Sestavení profilu z Klasické nápoje nebo coffeeWorld....	162
		10.9 Zpracování nápoje v profilu	162
		10.10 Vymazání nápoje v profilu.	163
		11 Home Connect.....	163
		11.1 Konfigurace aplikace Home Connect.....	163
		11.2 Nastavení Home Connect...	163
		11.3 Home Connect Nastavení...	164

¹ V závislosti na vybavení spotřebiče

11.4	Vzdálená diagnostika	164
11.5	Ochrana údajů.....	165
12	Základní nastavení	165
12.1	Změna základních nastavení	165
12.2	Přehled základních nastavení	165
13	Čištění a ošetřování	167
13.1	Způsobilstot mytí v myčce nádobí	167
13.2	Čisticí prostředky.....	168
13.3	Čištění spotřebiče	168
13.4	Čištění odkapávací misky a zásobníku na kávová zrna....	169
13.5	Čištění nádoby na mléko	169
13.6	Použití filtrační a odvláhčovací patrony	169
13.7	Čištění nádržky na vodu.....	169
13.8	Servisní programy	170
14	Odstranění poruch	172
15	Přeprava, uskladnění a likvidace	177
15.1	Aktivace ochrany před mrazem.....	177
15.2	Likvidace starého spotřebiče.....	177
16	Zákaznický servis.....	177
16.1	Označení produktu (E-č.), výrobní číslo (FD) a identifikační číslo (Z-č.).....	177
17	Technické údaje	178
17.1	Informace o nezávislém a Open Source software	178
18	Prohlášení o shodě	178



1 Bezpečnost

Dodržujte následující bezpečnostní pokyny.

1.1 Všeobecné pokyny

- Pečlivě si přečtěte tento návod.
- Uschovejte návod a také informace o výrobku pro pozdější použití nebo pro následujícího majitele.
- V případě poškození při přepravě spotřebič nepřipojujte.

1.2 Použití k určenému účelu

Spotřebič používejte pouze:

- pro přípravu horkých nápojů.
- pro soukromé použití v domácnosti a v uzavřených místnostech domova.
- do maximální nadmořské výšky 2000 m nad mořem.

1.3 Omezení okruhu uživatelů

Tento spotřebič mohou používat děti starší 8 let a osoby s omezenými fyzickými, senzorickými nebo duševními schopnostmi nebo s nedostatečnými zkušenostmi a/nebo znalostmi, pokud jsou pod dohledem nebo byly instruovány o bezpečném použití spotřebiče a pochopily z toho vyplývající nebezpečí.

Děti si nesmí se spotřebičem hrát.

Čištění a údržbu nesmí provádět děti. Výjimka: děti starší 8 let a pod dozorem dospělé osoby.

Dětem mladším 8 let zabraňte v přístupu ke spotřebiči a přívodnímu kabelu.

1.4 Bezpečnostní pokyny

VÝSTRAHA – Nebezpečí udušení!

Děti si mohou obalový materiál přetáhnout přes hlavu nebo se do něj zamotat a udusit se.

- ▶ Obalový materiál uchovávejte mimo dosah dětí.
- ▶ Nedovolte dětem, aby si hrály s obalovým materiálem.

Děti mohou vdechnout nebo spolknout malé části a udusit se.

- ▶ Malé části uchovávejte mimo dosah dětí.
- ▶ Nedovolte dětem, aby si hrály s malými částmi.

⚠ VÝSTRAHA – Nebezpečí úrazu elektrickým proudem!

Neodborné instalace jsou nebezpečné.

- ▶ Spotřebič zapojujte a používejte pouze v souladu s údaji na typovém štítku.
- ▶ Spotřebič zapojujte do sítě střídavého proudu jen pomocí předpisově instalované zásuvky s uzemněním.
- ▶ Systém ochranných vodičů elektrické domovní instalace musí být instalován podle předpisů.

Poškozený spotřebič nebo poškozený síťový kabel je nebezpečný.

- ▶ V žádném případě nepoužívejte poškozený spotřebič.
- ▶ Nikdy nepoužívejte spotřebič s natrženým nebo zlomeným povrchem.
- ▶ Při odpojování spotřebiče z elektrické sítě nikdy netahejte za síťový kabel. Vždy tahejte za síťovou zástrčku síťového kabelu.
- ▶ Pokud je spotřebič nebo síťový kabel poškozený, ihned odpojte síťovou zástrčku ze zásuvky nebo vypněte pojistku v pojistkové skříňce.
- ▶ Kontaktujte zákaznický servis. → *Strana 177*

Neodborné opravy jsou nebezpečné.

- ▶ Opravy spotřebiče smí provádět pouze odborný personál, který je k tomu vyškolený.
- ▶ K opravě spotřebiče se smí používat pouze originální náhradní díly.
- ▶ Pokud je síťový kabel tohoto spotřebiče poškozený, musí ho vyměnit výrobce, jeho zákaznický servis nebo podobně kvalifikovaná osoba, aby se zabránilo ohrožení.

Pokud do zařízení pronikne vlhkost, může to způsobit úraz elektrickým proudem.

- ▶ Spotřebič nebo síťový kabel nikdy neponořujte do vody.
- ▶ Na konektorové spojení spotřebiče nesmí přetéct žádná kapalina.
- ▶ Spotřebič používejte pouze v uzavřených místnostech.
- ▶ Spotřebič nikdy nevystavujte velkému teplu a vlhkosti.

- ▶ Při čištění spotřebiče nepoužívejte parní nebo vysokotlaké čističe.

⚠ VÝSTRAHA – Nebezpečí požáru!

Spotřebič se zahřívá.

- ▶ Spotřebič dostatečně větrejte.
- ▶ Spotřebič nikdy neprovozujte ve skříni.

Použití prodlužovacího síťového kabelu a neschválených adaptérů je nebezpečné.

- ▶ Nepoužívejte prodlužovací kabely ani rozbočky.
- ▶ Používejte pouze adaptéry a síťové kabely schválené výrobcem.
- ▶ Pokud je síťový kabel příliš krátký a k dispozici není žádný delší síťový kabel, kontaktujte odbornou společnost, aby přizpůsobila el. instalace domácnosti.

⚠ VÝSTRAHA – Nebezpečí popálení!

Některé díly spotřebiče se velmi zahřívají.

- ▶ Nikdy se nedotýkejte horkých dílů spotřebiče.
- ▶ Po použití nechte horké díly spotřebiče před dotykem vychladnout.

⚠ VÝSTRAHA – Nebezpečí opaření!

Čerstvě připravené nápoje jsou velmi horké.

- ▶ V případě potřeby nechte nápoje vychladnout.
- ▶ Zabraňte kontaktu pokožky s unikajícími tekutinami a parami.

Spuštění na dálku bez dozoru prostřednictvím aplikace Home Connect může způsobit popálení třetích osob.

- ▶ Během výdeje nápoje nesahejte pod výpusť kávy.
- ▶ Osoby, obzvláště děti držte mimo dosah spotřebiče.

⚠ VÝSTRAHA – Nebezpečí zranění!

Chybné použití spotřebiče může ohrozit uživatele.

- ▶ Aby se zabránilo poranění, spotřebič používejte jen v souladu s určením.

Pohmoždění prstů při zavírání dvířek spotřebiče.

- ▶ Při zavírání dvířek spotřebiče dávejte pozor na prsty.

Mlýnek se otáčí.

- ▶ Nikdy nesahejte do mlýnku.

⚠ VÝSTRAHA – Nebezpečí: Magnetismus!

Spotřebič obsahuje trvalé magnety. Tyto magnety mohou ovlivnit elektronické implantáty, např. kardiostimulátory nebo inzulinové dávkovače.

- ▶ Osoby používající elektronické implantáty musí od spotřebiče dodržovat minimální odstup 10 cm.
- ▶ Minimální odstup 10 cm dodržujte také od vyjmuté nádržky na vodu.

⚠ VÝSTRAHA – Nebezpečí poškození zdraví!

Nečistoty na spotřebiči mohou ohrozit zdraví.

- ▶ Dodržujte hygienické pokyny pro čištění spotřebiče.

2 Ochrana životního prostředí a úspora

2.1 Likvidace obalu

Obalový materiál je ekologický a lze ho recyklovat.

- ▶ Jednotlivé složky likvidujte rozdělené podle druhů.

2.2 Úspora energie

Při dodržování těchto upozornění spotřebuje Váš spotřebič méně proudu.

Interval pro automatické vypnutí nastavte na nejmenší hodnotu.

- ✓ Pokud se spotřebič nepoužívá, vypne se dříve.
→ "Základní nastavení", Strana 165

Výdej nápoje nepřerušujte předčasně.

- ✓ Ohřáté množství vody nebo mléka se optimálně využije.

Pravidelně provádějte odvápnění spotřebiče.

- ✓ Vápené usazeniny zvyšují spotřebu energie.

3 Instalace a připojení

3.1 Rozsah dodávky

Po vybalení zkontrolujte všechny díly na poškození vzniklá při přepravě a jejich kompletnost.

Poznámka: V závislosti na typu spotřebiče je přiloženo různé příslušenství. Toto příslušenství je označeno čárkovaným rámem.

→ Obr. **1**

A	Plně automatický kávovar
B	Nádoba na mléko
C	Hadička na mléko
D	Adaptér pro nádobu na mléko ¹
E	Návod k použití
F	Pomůcka pro vsazení vodního filtru
G	Odvápňovací patrona
H	Filtrační patrona
I	Vodní filtr
J	Proužek pro testování tvrdosti vody
K	Hadřík z mikrovlákna

¹ V závislosti na vybavení spotřebiče

3.2 Instalace a připojení spotřebiče

POZOR!

Nebezpečí poškození spotřebiče. Při neodborném uvedení spotřebiče do provozu může dojít k poškození spotřebiče.

- ▶ Spotřebič používejte pouze v prostorách bez mrazu.
- ▶ Pokud byl spotřebič přepravován nebo skladován pod 0 °C, vyčkejte před uvedením do provozu 3 hodiny při pokojové teplotě.
- ▶ Po každém připojení vyčkejte cca 5 sekund.

1. Spotřebič umístěte na rovnou a vodotěsnou plochu s dostatečnou nosností.
2. Spotřebič připojte pomocí síťové zástrčky k předpisově instalované uzemněné zásuvce.

4 Seznámení

4.1 Přístroj

Zde naleznete přehled součástí vašeho spotřebiče.

Poznámky

- V závislosti na typu přístroje jsou možné odchylky v barvách a jednotlivých detailech.
- Návod k použití popisuje dvě varianty přístroje:
 - Přístroj má jeden zásobník na kávová zrna.
 - Přístroj má dva zásobníky na kávová zrna.

→ Obr. **2**

1	Nádoba na mléko
2	Dotyková políčka
3	Příhrádka na kartuši
4	Kryt příhrádky na kartuši
5	Ohřev šálku ¹
6	Zásobník na kávová zrna ¹
7	Víko na uchování aroma ¹
8	LED-ukazatel zásobníku na kávová zrna ¹
9	Typový štítek
10	Dotykový displej

¹ V závislosti na vybavení spotřebiče

11	Dvířka spařovacího prostoru
12	Nádržka na vodu
13	Mléčný systém
14	Kryt výpusti nápoju
15	Odkapávací miska

¹ V závislosti na vybavení spotřebiče

4.2 Ovládací panel

Pomocí ovládacího pole nastavíte všechny funkce vašeho spotřebiče a dostanete informace o provozním stavu.

→ Obr. **3**

1	Dotykový displej
2	Dotyková políčka





Dotykový displej

Dotykový displej slouží současně jako ukazatel i ovládací prvek.





Hlavní nabídka

Profily	Zvolte uložené nápoje s osobním nastavením.
Klasické nápoje	Zvolte standardní nápoje.
coffeeWorld	Zvolte základní nápoje, které je možné rozšířit ve spojení s aplikací Home Connect.

Parametry nápoje

	Intenzita
	Množství
	Podíl mléka
	Stupeň mletí





¹ V závislosti na vybavení spotřebiče





	Kontaktní doba
	Teplota
	vybraný druh zrn ¹
	
	Vybrat zásobník na kávová zrna ¹ .

¹ V závislosti na vybavení spotřebiče

Tip: Další nastavení nápojů naleznete v základním nastavení.







Ukazatel

Comfort Barista	Přístroj je v režimu Barista nebo Comfort.
	Ohřívač šálek je zapnutý.
	aromaBoost
	Spotřebič je spojený s Home Connect.
	Spotřebič není spojený s Home Connect.

	Spotřebič není spojený se serverem.
	Je nutné odvápnění a brzy bude provedeno.
	Nutně proveďte program odvápnění! Spotřebič se brzy zablokuje.
	"Demo režim" je aktivováno.

Dotyková políčka

Zde najdete přehled symbolů, které jsou vždy vidět.

	Zapněte nebo vypněte spotřebič.
	Zvolte režim Barista nebo režim Comfort.
	Odeberte dva šálky.
	Uložit oblíbený nápoj.
	Otevřete nebo opusťte servisní programy.
	Otevřete nebo opusťte nastavení.

5 Příslušenství

Používejte originální příslušenství. Je přizpůsobené pro váš spotřebič.

Příslušenství	Obchod	Zákaznický servis
Filtrační patrona	TZ800Z1	00312356
Odvápňovací patrona	TZ800Z2	00312357
Kombinované balení kartuší	TZ800Z3	00312358
Vodní filtr	TZ70003	00575491
Vodní filtr, balení po 3 kusech	TZ70033A	-
Hadřík z mikrovlákna	-	00460770
Sada údržby	TZ80004A TZ80004B	00312105 00312106
Adaptér pro nádobu na mléko	TZ70001	17006005

6 Před prvním použitím

Připravte spotřebič pro použití.

6.1 Příprava a čištění spotřebiče

Odstraňte ochranné fólie a vyčistěte spotřebič a jednotlivé části. Postupujte podle obrázkových pokynů na začátku tohoto návodu.

POZOR!

Nevhodná kávová zrna mohou způsobit ucpání mlýnku.

- ▶ Používejte pouze pražené směsi na espresso nebo jiné směsi vhodné pro automatické kávovary.
- ▶ Nepoužívejte leštěná kávová zrna.
- ▶ Nepoužívejte karamelizovaná kávová zrna.
- ▶ Nepoužívejte kávová zrna upravená dalšími cukernatými přísadami.
- ▶ Nenaplňujte mletou kávou.

→ Obr. **4** - **33**

Poznámky

- Nádržku na vodu plňte denně čerstvou, studenou a neperlivou vodou.
- U varianty spotřebiče se 2 zásobníky na kávová zrna můžete naplnit 2 různými druhy kávových zrn. Svítí LED aktivního zásobníku na kávová zrna.
- Spotřebič si pro každý nápoj zapamatuje naposledy zvolený zásobník na kávová zrna. Toto přednastavení můžete změnit.
→ "Základní nastavení", Strana 165

Tip: Pro zachování optimální kvality skladujte kávová zrna v chladu a uzavřená.

Kávová zrna můžete několik dní uchovávat v zásobníku na kávová zrna, aniž by ztratila své aroma.

6.2 Kontrola tvrdosti vody

Správné nastavení tvrdosti vody je důležité, aby váš spotřebič včas oznámil, kdy musí být odvápněn. Tvrdost vody můžete stanovit pomocí přiloženého testovacího proužku nebo u místního dodavatele vody.

1. Testovací proužek krátce ponořte do čerstvé vody z vodovodu.
2. Testovací proužek nechte okapat.
3. Tvrdost vody odečtete na testovacím proužku podle 1 minuta.

V tabulce je zobrazeno přiřazení stupňů ke stupňům tvrdosti vody:

Stupeň	Německá tvrdost v °dH	Celková tvrdost v mmol/l
1	1-7	< 1,3
2	8-14	1,3-2,5
3	15-21	2,5-3,8
4 ¹	22-30	> 3,8

¹ Tovární nastavení

Poznámka: Testovací proužek použijte také v případě instalovaného zařízení na změkčování vody, protože tato zařízení generují různé tvrdosti vody.

Tipy

- Nastavení můžete kdykoli změnit.
→ "Základní nastavení", Strana 165
- Je-li tvrdost vody vyšší než 21 °dH (3,8 mmol/l), můžete nádržku na vodu naplnit předfiltrovanou vodou, aby se snížily usazeniny vodního kamene v nádržce na vodu.

6.3 Vodní filtr

Použitím vodního filtru snížíte tvorbu vápených usazenin a nečistot ve vodě.

Použití vodního filtru

POZOR!

Možné poškození spotřebiče vápenatými usazeninami.

- ▶ Vodní filtr měňte včas.
- ▶ Vodní filtr vyměňte nejpozději po 2 měsíce.
- ▶ Dodržujte hlášení na displeji.

1. Stiskněte .
2. Stiskněte "Filtr INTENZA" a postupujte podle pokynů na displeji.

Výměna nebo odebrání vodního filtru

Svůj přístroj můžete provozovat také bez vodního filtru.

1. Stiskněte .
2. Stiskněte "Filtr INTENZA".
3. Stiskněte "Vyměnit" nebo "Odstranit" a postupujte podle pokynů na displeji.

Tipy

- Svůj vodní filtr měňte také z hygienických důvodů.
- Při použití vodního filtru musíte svůj spotřebič odvápnovat méně často.
- Při použití vodního filtru získáte chutnější kávové nápoje.
- Pokud jste svůj spotřebič delší dobu nepoužívali, např. v době dovolené, vložený vodní filtr propláchněte před použitím odběrem šálku horké vody.
- Vodní filtr můžete zakoupit v prodejnách nebo u zákaznického servisu.
→ "*Příslušenství*", *Strana 155*

6.4 První uvedení do provozu

Po připojení k elektrickému proudu proveďte nastavení pro první uvedení do provozu. První uvedení do provozu se zobrazí jen při prvním zapnutí.

1. Pomocí  zapněte spotřebič.

2. Postupujte podle pokynů na displeji.
- ✓ Displej Vás provede programem.

Poznámky

- Pokud nyní chcete seřadit Home Connect, postupujte podle pokynů v aplikaci Home Connect.
→ "*Nastavení Home Connect*", *Strana 163*
- Pokud je zvoleno "Demo režim", fungují pouze indikace na displeji. Nemůžete odebrat nápoj nebo provést program.

6.5 Všeobecné pokyny

Pro optimální využití vašeho přístroje dodržujte pokyny.

Poznámky

- Váš spotřebič funguje pouze tehdy, pokud jsou vloženy obě patrony.
- Přístroj je z výroby standardním nastavením naprogramován na optimální provoz.
- Mlýnek je z výroby nastaven na optimální provoz. Pokud káva jen kape, je příliš slabá nebo tvoří málo pěny, můžete nastavit stupeň mletí.
→ "*Použití elektronického nastavení stupně mletí eGrinder*", *Strana 160*
- Během provozu se mohou u větracích výřezů a u víka přihrádky na tablety tvořit kapky vody.
- Pokud spotřebič po určité době neovládáte, spotřebič se automaticky vypne. Dobu trvání můžete změnit v základních nastaveních.

- Ze spotřebiče může z technických důvodů unikat pára.

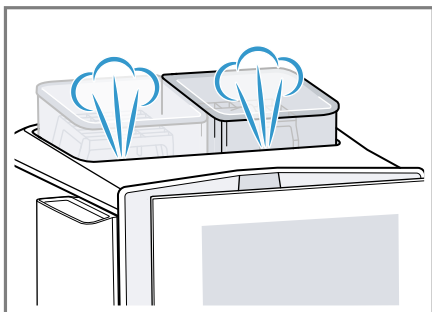

- První nápoj ještě nemá plné aroma, pokud:
 - spotřebič používáte poprvé.
 - jste spotřebič delší dobu nepoužívali.

Tento nápoj nepijte.

Tip: Trvale jemnou pěnu získáte po uvedení spotřebiče do provozu a odběru několika šálků.

7 Základní ovládání

7.1 Zapnutí nebo vypnutí spotřebiče

- ▶ Stiskněte .

Při zapnutí se na displeji zobrazí logo. Při zapnutí a vypnutí se spotřebič propláchne automaticky. Pokud je spotřebič při zapnutí ještě teplý nebo nebyl před vypnutím odebrán žádný nápoj, spotřebič se nepropláchne.

7.2 Odběr nápoje

Dozvíte se, jak si připravíte nápoj podle své volby.

VÝSTRAHA **Nebezpečí opaření!**

Čerstvě připravené nápoje jsou velmi horké.

- ▶ V případě potřeby nechte nápoje vychladnout.
- ▶ Zabraňte kontaktu pokožky s unikajícími tekutinami a parami.

Poznámky

- U některých nastavení je káva připravována v několika krocích. Počkejte, dokud není celý proces ukončen.
- Pokud odebíráte nápoj s mlékem, vždy uzavřete nádobu na mléko naplněnou mlékem nebo adaptér na mléko s kartonem mléka.
- Výpust nápoje můžete nasazovat nebo odebírat pouze tehdy, když je připojena nádoba na mléko nebo adaptér na mléko.
- Nádoba na mléko je vyvinuta speciálně pro tento spotřebič. Nádobu na mléko používejte výhradně pro uskladnění mléka v domácnosti a v lednici.
- Pokud není mléčný systém vyčištěn, mohou při odběru horké vody unikat také nepatrné zbytky mléka.

7.3 doubleShot a tripleShot

Váš spotřebič mele kávu dvakrát nebo třikrát.

K uvolnění vždy jen těch nejcitlivějších a dobře stravitelných aromatických látek se opět namelou a spaří kávová zrna.

Čím déle je káva spařována, tím větší množství trpkých látek a nechtěného aroma se uvolní. Trpké látky a nechtěné aroma ovlivňují chuť a stravitelnost kávy.

Poznámka: Funkce "doubleShot" a "tripleShot" závisí na zvoleném nápoji, intenzitě a velikosti nápoje.

7.4 Odběr kávového nápoje s mlékem

Tento příklad vám ukáže, jak probíhá příprava kávy latte macchiato.

VÝSTRAHA







Nebezpečí popálení!



Mléčný systém je velmi horký.

- ▶ Nikdy se nedotýkejte horkého mléčného systému.
- ▶ Před dotykem nechte horký mléčný systém vychladnout.

Požadavky

- Přístroj je zapnutý, nádržka na vodu a nádoba na kávová zrna jsou naplněny.
- Nádoba na mléko nebo adaptér na mléko je připojen.
- Nádoba na mléko je naplněna mlékem nebo je hadička adaptéru na mléko ponořena v mléce.

1. Pod výpust nápoje postavte sklenici.
2. Stiskněte  a zvolte "baristaMode".
3. Stiskněte "Klasické nápoje".
4. Zvolte symbol nápoje pro latte macchiato.
5. Stiskněte symbol nápoje a nastavte parametry nápoje.
 - Stiskněte segmenty pro nastavení síly .
 - Stiskněte segmenty pro nastavení množství náplně .
 - Stiskněte segmenty ke změně podílu mléka .
 - Pro nastavení stupně mletí  stiskněte segmenty.
→ "Použití elektronického nastavení stupně mletí eGrinder", Strana 160
 - Stiskněte segmenty pro nastavení kontaktní doby .

- Stiskněte segmenty pro nastavení spařovací teploty .
 - Stiskněte  pro změnu zásobníku na kávová zrna ¹.
6. Stiskněte "Start" a počkejte, až se ukončí proces.
 - Pro úplné zastavení výdeje nápoje stiskněte "Stop".
 - Pro zastavení pouze aktuálního kroku výdeje stiskněte "Přeskočit".

Poznámky

- Pokud po dobu cca 30 sekund nezměníte žádné nastavení, spotřebič opustí režim nastavení.
- Spotřebič uloží nastavení automaticky.
- Chcete-li resetovat všechny parametry nápoje, stiskněte "Resetovat".

Tipy

- Šálky můžete před odběrem předehřát také horkou vodou nebo pomocí ohřevu šálek ¹.
- U varianty přístroje se 2 zásobníky na kávová zrna můžete v případě prázdného zásobníku během odběru nápoje přepínat ¹. Odběr nápoje bude dále pokračovat s plným zásobníkem.
- Místo mléka můžete používat také rostlinné nápoje, např. ze sóji.
- Kvalita mléčné pěny závisí na druhu použitého mléka nebo rostlinného nápoje.

7.5 baristaMode nebo comfortMode



Můžete si zvolit režim obsluhy. Při výběru "baristaMode" je u jednotlivých nápojů více možností nastavení, např. kontaktní doba.

¹ V závislosti na vybavení spotřebiče

7.6 Odběr dvou šálků najednou

V závislosti na typu nápoje můžete připravovat současně 2 šálky najednou.

Poznámka: Pokud je aktivní funkce "doubleShot" nebo "tripleShot", pak není možná funkce odběru dvou šálků současně.

1. Zvolte symbol požadovaného nápoje.
2. Stiskněte .
- ✓ Displej zobrazuje nastavení .
3. Pod výpust nápoje postavte vlevo a vpravo dva šálky.
4. Stiskněte "Start".

Nápoj se připraví ve 2 krocích. Zrna se namelou ve 2 procesech mletí.

- ✓ Nápoj se spaří a poté nateče do šálků.
5. Počkejte, dokud není proces ukončen.

7.7 Uložit oblíbený nápoj

Můžete si uložit oblíbený nápoj, který budete volit často.

1. Zvolte symbol požadovaného nápoje.
2. Stiskněte symbol nápoje a nastavte parametry nápoje.
3. Pro uložení stiskněte ☆ na 3 sekundy.



Tipy

- Aby se mohl vždy zobrazit a spustit oblíbený nápoj, krátce stiskněte ☆.
- Můžete si kdykoli uložit nový oblíbený nápoj.

Poznámka: Při ukládání nového oblíbeného nápoje se nahradí stávající oblíbený nápoj.

7.8 Použití elektronického nastavení stupně mletí eGrinder

Váš přístroj je vybaven nastavitelným mlýnkem, pomocí kterého si můžete individuálně přizpůsobit stupeň namletí kávových zrn v "baristaMode".

1. Stiskněte  a zvolte "baristaMode".
2. Stiskněte symbol žádaného nápoje.
3. Stiskněte  a nastavte stupeň mletí.

Poznámka: U varianty nápoje se 2 nádobami na kávová zrna můžete pro každou nádobu na kávová zrna samostatně nastavovat stupeň mletí.

Tipy

- Základní stupeň mletí pro "comfortMode" můžete nastavit v nastavení nápojů.
- U "comfortMode" můžete navíc použít funkci "aromaBoost" pro malé nápoje, jako je např. espresso. "aromaBoost" nastaví o něco jemnější stupeň mletí, než je nastavený základní stupeň mletí.
- Pokud káva jen kape, nastavte hrubší stupeň mletí. Pokud je káva příliš slabá a tvoří málo pěny, nastavte jemnější stupeň mletí.

7.9 beanIdent System použití¹

Přístroj můžete nastavit na druh kávových zrn, které používáte.

1. Stiskněte .
2. Zvolte "Nastavení nápojů".

¹ V závislosti na vybavení spotřebiče

3. Zvolte "beanIdent System".
4. Zvolte druh kávy.

8 Dětská pojistka

Na ochranu dětí před opařením a popálením můžete spotřebič zablokovat.

8.1 Aktivace dětské pojistky

Požadavek: Spotřebič je zapnutý.

- ▶ Stiskněte  nejméně 3 sekund.
- ✓ Dětská pojistka je aktivovaná.

8.2 Deaktivace dětské pojistky

- ▶ Stiskněte  nejméně 3 sekund.
- ✓ Dětská pojistka je deaktivována.

9 Ohřev šálku¹

Své šálky můžete předehřívát pomocí ohřevu šálků.

9.1 Aktivace a deaktivace ohřevu šálků¹

VÝSTRAHA **Nebezpečí popálení!**

Ohřev šálků¹ je velmi horký.

- ▶ Nikdy se nedotýkejte ohřevu šálků¹.
- ▶ Před dotykem nechte horký ohřev šálků¹ vychladnout.

Tip: Aby se šálky optimálně ohřály, postavte je dnem šálku na ohřev¹.

- ▶ Ohřev šálků¹ aktivujte nebo deaktivujte v základním nastavení.

10 Personalizace

Ukládejte si nápoje ve svém osobním profilu.

Profil obsahuje preferované nápoje s osobním nastavením. Pro opuštění nastavení stiskněte ←.

Tip: Nastavení můžete kdykoli změnit.

10.1 Založení prvního profilu

1. Stiskněte "Profily".
2. Stiskněte "Vytvořit profil".
3. Zadejte profilové jméno, např. Tom.
4. Stiskněte "Uložit".
5. Zvolte si obrázek pozadí.
6. Stiskněte "Dále".
7. Stiskněte + "Přidat nápoj".
8. Zvolte nápoj a stiskněte "Zvolit".
9. Nastavte parametry nápoje a stiskněte "Uložit".
10. Zadejte název nápoje a stiskněte "Uložit".

10.2 Založení dalších profilů

1. Stiskněte "Profily".
2. Stiskněte "Profily" ve spodní části displeje.
3. Stiskněte + "Přidat profil".
4. Zadejte profilové jméno.
5. Stiskněte "Uložit".
6. Zvolte si obrázek pozadí.
7. Stiskněte "Dále".
8. Stiskněte + "Přidat nápoj".
9. Zvolte nápoj a stiskněte "Zvolit".
10. Nastavte parametry nápoje a stiskněte "Uložit".
11. Zadejte název nápoje a stiskněte "Uložit".

¹ V závislosti na vybavení spotřebiče

Poznámka: V profilech se vždy zobrazí naposledy použitý profil. V případě více založených profilů stiskněte "Profily" ve spodní části displeje a založte si nové profily nebo editujte stávající.

10.3 Zpracovat profil

1. Stiskněte "Profily".
2. Stiskněte "Profily" ve spodní části displeje.
3. Stiskněte "Zpracovat profily".
4. Stiskněte požadovaný profil.
5. Upravte profilové jméno a stiskněte "Uložit".
6. Zvolte si požadovaný obrázek pozadí a stiskněte "Dále".

10.4 Vymazání profilu

1. Stiskněte "Profily".
2. Stiskněte "Profily" ve spodní části displeje.
3. Stiskněte "Vymazat profil".
4. Stiskněte požadovaný profil.
5. Stiskněte "Vymazat".

10.5 Seřazení profilů

1. Stiskněte .
2. Stiskněte "Personalizace".
3. Stiskněte "Pořadí profilů".
4. Seřadte profily.

10.6 Přidání nápoje do profilu

1. Stiskněte "Profily".
2. Stiskněte "Profily" ve spodní části displeje.
3. Stiskněte požadovaný profil.
4. Stiskněte "+" "Přidat nápoj".
5. Zvolte nápoj a stiskněte "Zvolit".
6. Nastavte parametry nápoje a stiskněte "Uložit".
7. Zadejte název nápoje a stiskněte "Uložit".

10.7 Přidání nápoje z Klasické nápoje nebo coffeeWorld do profilu

1. Zvolte nápoj z "Klasické nápoje" nebo "coffeeWorld".
 2. Nastavte parametry nápoje.
 3. Stiskněte "Uložit v profilu".
 4. Zvolte požadovaný profil.
 5. Zadejte název nápoje.
 6. Stiskněte "Uložit".
- ✓ Nápoj je uložen v profilu.

10.8 Sestavení profilu z Klasické nápoje nebo coffeeWorld

1. Zvolte nápoj z "Klasické nápoje" nebo "coffeeWorld".
 2. Nastavte parametry nápoje.
 3. Stiskněte "Uložit v profilu".
 4. Stiskněte "+" "Přidat profil".
 5. Zadejte profilové jméno.
 6. Stiskněte "Uložit".
 7. Zvolte si obrázek pozadí.
 8. Stiskněte "Dále".
 9. Zadejte název nápoje a stiskněte "Uložit".
- ✓ Profil a nápoj jsou uloženy.

10.9 Zpracování nápoje v profilu

1. Stiskněte "Profily".
2. Stiskněte "Profily" ve spodní části displeje.
3. Stiskněte požadovaný profil.
4. Zvolte nápoj.
5. Nastavte parametry nápoje.
6. Stiskněte "Uložit".
7. Stiskněte "Přepsat uložení".
8. Spusťte nápoj nebo pomocí ← přejděte zpět k nabídce.

10.10 Vymazání nápoje v profilu

1. Stiskněte "Profil".
2. Stiskněte "Profil" ve spodní části displeje.
3. Zvolte a stiskněte profil.
4. Stiskněte nápoj.
5. Stiskněte "Vymazat".

i v tom případě, pokud budete spotřebič obsluhovat pomocí aplikace Home Connect.

→ "Bezpečnost", Strana 149

- Ovládání na spotřebiči má vždy přednost. V této době není možné ovládání pomocí aplikace Home Connect.

11 Home Connect

Tento spotřebič může být zapojen do sítě. Pro ovládání funkcí pomocí aplikace Home Connect, přizpůsobení základních nastavení nebo ke kontrole aktuálního provozního stavu spojte svůj spotřebič s mobilním koncovým přístrojem.

Služby Home Connect nejsou dostupné v každé zemi. Dostupnost funkce Home Connect závisí na dostupnosti služeb Home Connect ve vaší zemi. Informace k tomuto viz: www.home-connect.com.

Pro využití Home Connect nejprve zřídte připojení k domácí síti WLAN (Wi-Fi¹) a k aplikaci Home Connect.

Aplikace Home Connect vás provede celým procesem přihlášení. Při nastavení postupujte podle pokynů v aplikaci Home Connect.

Tip: Dodržujte také pokyny uvedené v aplikaci Home Connect.

Poznámky

- Dodržujte bezpečnostní pokyny uvedené v tomto návodu k použití a zajistěte, aby byly dodrženy

11.1 Konfigurace aplikace Home Connect

1. Na mobilním koncovém zařízení nainstalujte aplikaci Home Connect.



2

2. Spusťte aplikaci Home Connect a nakonfigurujte přístup pro Home Connect.

Aplikace Home Connect vás provede celým procesem přihlášení.

11.2 Nastavení Home Connect

Požadavky

- Aplikace Home Connect je na mobilním koncovém zařízení připravená.
- Spotřebič má na místě instalace příjem domácí sítě WLAN (Wi-Fi).

¹ Wi-Fi je registrovaná značka Wi-Fi Alliance.

² Apple App Store a logo Apple App Store jsou chráněné značky společnosti Apple Inc. Google Play a logo Google Play jsou chráněné značky společnosti Google LLC.

1. Otevřete aplikaci Home Connect a načtete QR kód.



2. Postupujte podle pokynů v aplikaci Home Connect.

11.3 Home Connect Nastavení

Přizpůsobte Home Connect svým potřebám.

Nastavení týkající se technologie Home Connect naleznete v základním nastavení vašeho spotřebiče.

Konkrétní zobrazení nastavení na displeji závisí na tom, zda došlo k seřízení Home Connect a zda je zařízení připojeno k domácí síti.

Přehled nastavení Home Connect

Zde naleznete přehled nastavení Home Connect a nastavení sítě.

Základní nastavení	Výběr	Popis
Wifi připojení	Zapnuto Vypnuto	V případě delší nepřítomnosti nebo za účelem úspory energie rádiový modul vypnete. Poznámka: V pohotovostním režimu při připojení na síť je spotřeba Vašeho spotřebiče max. 2 W.
Dálkové spuštění	Zap. Vyp.	Na přístroji zapněte a vypněte dálkové spuštění. Poznámka: Pomocí aplikace Home Connect je možné pouze vypnutí.
Přidat mobilní zařízení	-	Spotřebič spojte s aplikací "Home Connect" nebo dodatečnými účty.
Informace o síti	-	Zobrazení informací o síti a spotřebiči.
Vymazat síťová nastavení	-	Poznámka: Bez síťového připojení není možná obsluha pomocí aplikace "Home Connect".
Aktualizace softwaru	-	Poznámka: Toto nastavení je k dispozici pouze při aktualizaci softwaru.

11.4 Vzdálená diagnostika

Zákaznický servis může získat k vašemu spotřebiči přístup prostřednictvím vzdálené diagnostiky, pokud se na zákaznický servis obrátíte s příslušným přáním, pokud je váš spotřebič spojený se serverem Ho-

me Connect a v zemi, ve které spotřebič používáte, je vzdálená diagnostika k dispozici.

Tip: Další informace a rovněž informace k dostupnosti vzdálené diagnostiky ve vaší zemi najdete na

lokálních webových stránkách v oblasti pro servis/podporu: www.home-connect.com.

11.5 Ochrana údajů

Dodržujte pokyny týkající se ochrany údajů.

Při prvním připojení vašeho spotřebiče k domácí síti spojené s internetem přeneše váš spotřebič níže uvedené kategorie údajů na server Home Connect (první registrace):

- Jednoznačná identifikace spotřebiče (sestavující z kódů spotřebiče a adresy MAC vestavěného komunikačního modulu Wi-Fi).
- Bezpečnostní certifikát komunikačního modulu Wi-Fi (pro informačně-technické jištění spojení).
- Aktuální verze softwaru a hardwaru vašeho domácího spotřebiče.
- Stav případného předchozího resetování na nastavení z výroby.

Tato první registrace připraví použití funkcí Home Connect a je poprvé potřebná teprve v okamžiku, kdy chcete poprvé funkčnost Home Connect používat.

12.2 Přehled základních nastavení

Zde najdete přehled základních nastavení.

Základní nastavení	Výběr	Použití
Nastavení nápojů	Zásobník na kávová zrna	Nastavte přiřazení zásobníku na kávová zrna.
	eGrinder	Elektronické nastavení stupně mletí Nastavte v "comfort-Mode" základní stupeň mletí.



¹ V závislosti na vybavení spotřebiče

Poznámka: Dbejte na to, že funkčnost Home Connect je možné používat jen ve spojení s aplikací Home Connect. Informace o ochraně údajů si můžete vyvolat v aplikaci Home Connect.

12 Základní nastavení

Základní nastavení spotřebiče můžete nastavit podle svých potřeb a vyvolat si dodatečné funkce.

12.1 Změna základních nastavení

1. Stiskněte .
- ✓ Na displeji je zobrazen seznam základních nastavení.
2. Změňte požadovaná základní nastavení.
- ✓ Spotřebič uloží základní nastavení automaticky.
3. Pro opuštění základních nastavení stiskněte .

Základní nastavení	Výběr	Použití
	beanIdent System	Nastavte použitý druh kávových zrn. → "beanIdent System použít", Strana 160
	Pořadí mléka	Nastavte pořadí mléka a kávy.
	Přestávka při přípravě Latte Machiato	Nastavte pauzu mezi mlékem a kávou.
	Spařovací teplota	Nastavte spařovací teplotu.
	Resetování parametrů nápoje	Resetujte nastavení nápojů.
Nastavení spotřebiče	Ohřev šálku ¹	Zapněte nebo vypněte ohřev šálků ¹ .
	Automatické vypnutí	Nastavte dobu, po které se spotřebič vypne.
	Doba spuštění automatického odvápnování (autoCalc)	Nastavte hodinový čas, ve kterém se spustí odvápnovací program.
	Nastavení odvápnování	Zapněte nebo vypněte "Intenzivní používání".
	Jas displeje	Nastavte jas po stupních.
	Tóny	<ul style="list-style-type: none"> ■ Zapněte a vypněte tóny. ■ Nastavte hlasitost.
	Tvrdost vody	Nastavte tvrdost vody.
	Čas	Nastavte aktuální čas.
	Datum	Nastavte aktuální datum.
	Jazyk	Nastavte jazyk.
	Nastavení z výroby	Resetujte spotřebič na nastavení z výroby.
Personalizace	Spouštěcí kategorie	Nastavte zobrazení nabídky po zapnutí, např. "Klasické nápoje".
	Pořadí profilu	Určete pořadí profilů.
	Pořadí nápojů v profilu	Určete pořadí nápojů v profilu.

¹ V závislosti na vybavení spotřebiče

Základní nastavení	Výběr	Použití
Home Connect	Informace k Home Connect	→ "Nastavení Home Connect", Strana 163
Informace o spotřebiči	Počítadlo nápojů	Zobrazení počtu odebraných nápojů.
	Informace o čištění	Zobrazení doby trvání do další výměny vodního filtru nebo spuštění servisního programu.
	Informace o verzi	Zobrazení informací o síti a spotřebiči.
	Informace o licenci	Zobrazení textu licence FOSS.
	Provozní režim	Provozní režim pro účel demonstrace
Stručný návod - obslužná plocha		Seznamte se s nastavením přístroje.
Zákaznický servis		Najděte si QR kód a zákaznický servis v příslušné zemi.
¹ V závislosti na vybavení spotřebiče		

Tip: Na displeji můžete nastavovat funkce také pomocí tlačítek rychlé volby na počátku možností nastavení, např. aktivovat dětskou pojistku.

13 Čištění a ošetřování

Aby váš spotřebič zůstal dlouho funkční, pečlivě ho čistěte a ošetřujte.

13.1 Způsobilost mytí v myčce nádobí

Zde najdete přehled dílů, které můžete umývat v myčce.

POZOR!

Některé součásti jsou citlivé na teplo a při mytí v myčce nádobí mohou být poškozeny.

- ▶ Dodržujte návod k použití myčky nádobí.

- ▶ V myčce na nádobí umývejte jen vhodné součásti.
- ▶ Používejte pouze programy, které neohřívají součásti nad 60 °C.

Vhodné: ☑

- Odkapávací miska
 - Odkapávací plech
 - Nádoba na kávovou sedlinu
- Mléčný systém s adaptérem
- Nádoba na mléko s krytem
- Červené misky spařovací jednotky
- Adaptér pro nádobu na mléko¹

Nevhodné: ☒

- Nádržka na vodu
- Víko na uchování aroma
- Spařovací jednotka
- Kryt spařovací jednotky
- Kryt výpusti nápojů
- Kryt přihrádky na kartuši

¹ V závislosti na vybavení spotřebiče

13.2 Čisticí prostředky

Používejte pouze vhodné čisticí prostředky.

POZOR!

Nevhodné čisticí prostředky mohou poškodit povrchy spotřebiče.

- ▶ Nepoužívejte agresivní nebo abrazivní čisticí prostředky.
- ▶ Nepoužívejte čisticí prostředky obsahující alkohol nebo líh.
- ▶ Nepoužívejte tvrdé drátěnky nebo houbičky.

Nevhodné čisticí a odvápnovací prostředky mohou poškodit spotřebič.

- ▶ Používejte pouze na odvápnovací a filtrační patrony vyrobené speciálně pro tento spotřebič.
→ "Příslušenství", Strana 155

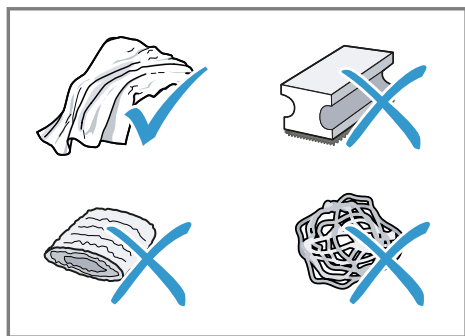

Tipy

- Nové čisticí hadříky důkladně vymyjte, aby byly odstraněny případné uchycené soli. Soli mohou způsobit na povrchu z ušlechtilé oceli náletovou rez.
- Zbytky vápenatých usazenin, kávy, mléka, čisticího a odvápnovacího roztoku vždy ihned odstraňte, aby se zabránilo vzniku koroze.
- Nádržku na vodu odvápnujte pravidelně obvyklým a vhodným odvápnovacím prostředkem.

13.3 Čistění spotřebiče

⚠ VÝSTRAHA

Nebezpečí úrazu elektrickým proudem!

Pronikající vlhkost může způsobit úraz elektrickým proudem.

- ▶ Spotřebič nebo síťový kabel nikdy neponořujte do vody.
- ▶ Na konektorové spojení spotřebiče nesmí přetéct žádná kapalina.
- ▶ Při čištění spotřebiče nepoužívejte parní nebo vysokotlaké čističe.

⚠ VÝSTRAHA

Nebezpečí popálení!

Některé díly spotřebiče se velmi zahřívají.

- ▶ Nikdy se nedotýkejte horkých dílů spotřebiče.
- ▶ Po použití nechte horké díly spotřebiče před dotykem vychladnout.

1. Pouzdro, povrchy s vysokým leskem a obslužné pole čistěte přiloženou utěrkou z mikrovlnáka.
2. Výpustný systém po odběru nápoje vyčistěte měkkým, vlhkým hadříkem.
3. Nádržku na vodu vypláchněte čerstvou, čistou vodou.
4. Pokud nebyl spotřebič delší dobu používán, např. v době dovolené, vyčistěte kompletní přístroj včetně pohyblivých dílů jako je např. spárovací jednotka nebo nádržka na vodu.

Poznámka: Spotřebič se propláchne automaticky, pokud ho zapnete ve studeném stavu nebo ho vypnete po přípravě kávy. Systém je tedy samočisticí.

13.4 Čištění odkapávací misky a zásobníku na kávová zrna

Odkapávací misku a zásobník na kávovou sedlinu čistěte a vyprazdňujte denně, aby se zabránilo tvorbě usazenin. Postupujte podle obrázkových pokynů na začátku tohoto návodu.

→ Obr. **34** - **36**

13.5 Čištění nádoby na mléko

Z hygienických důvodů čistěte nádobu na mléko pravidelně. Nádobu na mléko můžete mýt v myčce. Postupujte podle obrázkových pokynů na začátku tohoto návodu.

→ Obr. **26** - **29**

13.6 Použití filtrační a odvápnovací patrony

Váš spotřebič se čistí a odvápnuje automaticky.

Poznámky

- K zaručení všech funkcí spotřebiče nechte filtrační a odvápnovací patronu zasunutou ve spotřebiči. Při vyjmutí kartuší bez vyžádání může unikát kapalina. Unikající kapalinu ihned odstraňte. Při výměně patrony použijte příslušný servisní program. → *"Přehled servisních programů", Strana 170*
- Váš spotřebič hlásí, pokud je aktuální potřeba čištění nebo odvápnění nebo pokud je nutná výměna patrony.
- Čisticí program začíná vypnutím spotřebiče.
- Dobu spuštění odvápnění můžete určit. → *"Přehled základních nastavení", Strana 165*
- K zajištění kvality mléčné pěny hlásí Váš spotřebič v závislosti na způsobu použití, zda je nutné intenzivní čištění mléčného systému. Displej Vás provede programem.

Požadavek: Filtrační a odvápnovací patrona je vložena.

1. Nastavte aktuální čas.
2. Nastavte dobu spuštění odvápnovacího programu.
Oba programy můžete spustit také manuálně.
→ *"Použití servisních programů", Strana 170*
3. Patrony vložte buďto do spotřebiče nebo je skladujte v uzavřeném originálním obalu.

13.7 Čištění nádržky na vodu

- ▶ Aby se zabránilo tvorbě usazenin, denně čistěte nádržku na vodu ručně.

13.8 Servisní programy

Při vkládání nebo odstraňování vodního filtru nebo pro důkladné vyčištění vašeho spotřebiče použijte servisní programy. Váš spotřebič nahlásí, pokud se má provést servisní program, např. čištění.

Poznámky

- Displej zobrazuje, jak daleko proces postoupil.

- Pokud je váš spotřebič zablokován, můžete ho opět obsluhovat až po provedení odvápňení nebo čištění.

Tip: Kromě provádění programu automatického proplachování pravidelně vyjměte a vyčistěte spařovací jednotku.







Použití servisních programů



1. Stiskněte .
 2. Stiskněte symbol žádaného programu.
- ✓ Displej Vás provede programem.

Přehled servisních programů

Zde najdete přehled servisních programů.

Poznámka: Úvodní obrazovka zobrazuje zbývající odběry nápojů do provedení programu a dobu trvání.

	Filtr INTENZA	Použijte, nahradte nebo vyjměte vodní filtr.
	Mléčný systém, čištění	Mléčný systém propláchněte automaticky.
	Probíhá automatické čištění (autoClean) ...	Z přístroje odstraňte zbytky kávy.
	Automatické odvápňování (autoCalc)	Z přístroje odstraňte zbytky vodního kamene.
	Čištění spařovací jednotky	Na displeji se postupně zobrazí optimální čištění spařovací jednotky.
	Čištění trysky pro nápoj	Na displeji se postupně zobrazí optimální čištění výpusti.
	Ochrana před mrazem	Na ochranu spotřebiče při přepravě a skladování vyprázdněte vedení.

	Výměna patrony čisti- cího prostředku	Displej zobrazuje po krocích výměnu filtrační patrony.
	Výměna patrony odvá- pňovače	Displej zobrazuje po krocích výměnu odvápňovací patrony.
	Zvláštní propláchnutí	V případě přerušení servisního progra- mu, např. z důvodu výpadku proudu, se spotřebič propláchně automaticky. Poté je spotřebič znovu připraven k provozu.

Tip: Pokud používáte vodní filtr, prodlouží se časový interval pro nutnost provedení servisního programu.

14 Odstranění poruch

Menší poruchy vašeho přístroje můžete odstranit vlastními silami. Před kontaktováním zákaznické služby využijte informací o odstraňování poruch. Vyvarujete se tak zbytečných nákladů.

VÝSTRAHA

Nebezpečí úrazu elektrickým proudem!

Neodborné opravy jsou nebezpečné.

- ▶ Opravy spotřebiče smí provádět pouze odborný personál, který je k tomu vyškolený.
- ▶ K opravě spotřebiče se smí používat pouze originální náhradní díly.
- ▶ Pokud je síťový kabel tohoto spotřebiče poškozený, musí ho vyměnit výrobce, jeho zákaznický servis nebo podobně kvalifikovaná osoba, aby se zabránilo ohrožení.

Závada	Příčina a řešení závady
Spotřebič již dále nereaguje.	Závada na spotřebiči. <ol style="list-style-type: none"> 1. Vytáhněte síťovou zástrčku ze zásuvky a počkejte 60 sekund. 2. Síťovou zástrčku opět zapojte do zásuvky.
Spotřebič nefunguje.	Nejsou vloženy patrony nebo jsou opotřebené. <ul style="list-style-type: none"> ▶ Vložte patrony.
Home Connect nefunguje správně.	Možné jsou různé příčiny. <ul style="list-style-type: none"> ▶ Přejděte na www.home-connect.com.
Spotřebič vydává pouze vodu, ale žádnou kávu.	Spotřebič nerozezná prázdný zásobník na kávová zrna. <ul style="list-style-type: none"> ▶ Naplňte kávová zrna.
	Ucpaná šachta kávy u spařovací jednotky. <ul style="list-style-type: none"> ▶ Vyčistěte spařovací jednotku.
	Kávová zrna jsou příliš olejnatá a nepadají do mlýnku. <ul style="list-style-type: none"> ▶ Mírně poklepejte na zásobník na kávová zrna. ▶ Změňte druh kávy. ▶ Nepoužívejte olejnatá kávová zrna. ▶ Vyčistěte prázdný zásobník na kávová zrna vlhkým hadříkem.
	Spařovací jednotka není správně nasazena. <ol style="list-style-type: none"> 1. Zkontrolujte, zda je varná jednotka správně nasazena a pevně zajištěna. 2. Posuňte červenou páčku doleva. 3. Vložte kryt varné jednotky.

Závada	Příčina a řešení závady
Spotřebič nevydává mléčnou pěnu.	<p>Mléčný systém je znečištěný.</p> <ul style="list-style-type: none"> ▶ Vyčistěte mléčný systém v myčce nádobí. <hr/> <p>Trubička na mléko se neponoří do mléka.</p> <ul style="list-style-type: none"> ▶ Použijte více mléka. ▶ Zkontrolujte, zda se trubička na mléko ponoří do mléka. <hr/> <p>Spotřebič je velmi zanesen vodním kamenem.</p> <ul style="list-style-type: none"> ▶ Odvápňte přístroj.
Mléčný systém nenasává mléko.	<p>Mléčný systém není správně sestaven.</p> <ul style="list-style-type: none"> ▶ Správně sestavte mléčný systém. <hr/> <p>Chybné pořadí přípojek nádoby na mléko a mléčného systému.</p> <ul style="list-style-type: none"> ▶ Do výpusti vložte nejprve mléčný systém a poté nádobu na mléko. <hr/> <p>Trubička na mléko se neponoří do mléka.</p> <ul style="list-style-type: none"> ▶ Použijte více mléka. ▶ Zkontrolujte, zda se trubička na mléko ponoří do mléka.
Mléčná pěna je příliš studená.	<p>Mléko je příliš studené.</p> <ul style="list-style-type: none"> ▶ Použijte vlažné mléko.
Spotřebič nevydává horkou vodu.	<p>Mléčný systém je znečištěný.</p> <ul style="list-style-type: none"> ▶ Vyčistěte mléčný systém v myčce nádobí.
Mléčný systém není možné namontovat nebo demontovat.	<p>Chybné pořadí montáže.</p> <ul style="list-style-type: none"> ▶ Nejprve připojte mléčný systém a poté nádobu na mléko. Při demontáži sejměte nejprve nádobu na mléko a poté mléčný systém.
Spotřebič nevydává žádný nápoj.	<p>Ve vodním filtru se nachází vzduch.</p> <ol style="list-style-type: none"> 1. Ponořte vodní filtr otvorem nahoru do vody tak dlouho, až neunikají žádné bublinky vzduchu. 2. Filtr znovu nasadte. <ul style="list-style-type: none"> ▶ Zatlačte vodní filtr přímo a pevně do přípojky nádržky. <hr/> <p>Zbytky odvápňovacího prostředku ucpávají nádržku na vodu.</p> <ol style="list-style-type: none"> 1. Vyjměte nádržku na vodu. 2. Důkladně vyčistěte nádržku na vodu.
Na vnitřním dnu spotřebiče se nachází kapky vody.	<p>Odkapávací miska byla vyjmuta příliš brzy.</p> <ul style="list-style-type: none"> ▶ Odkapávací misku vyjměte teprve několik vteřin po výdeji posledního nápoje.

Závada	Příčina a řešení závady
Není možné vyjmout spařovací jednotku.	Pojistku nelze uvolnit, varná jednotka je vzpříčená. ▶ Spotřebič vypněte a po 3 minutách znovu zapněte.
Mlýnek se nespustí.	Spotřebič je příliš horký. 1. Odpojte spotřebič od sítě. 2. Vyčkejte 1 hodina, aby se spotřebič ochladil.
Mlýnek nemele zrna, i když je zásobník na kávová zrna naplněn.	Kávová zrna jsou příliš olejnatá a nepadají do mlýnku. ▶ Mírně poklepejte na zásobník na kávová zrna. ▶ Změňte druh kávy. ▶ Nepoužívejte olejnatá kávová zrna. ▶ Vyčistěte prázdný zásobník na kávová zrna vlhkým hadříkem.
Kvalita kávy nebo mléčné pěny se značně liší.	Spotřebič je zanesen vodním kamenem. ▶ Odvápněte přístroj.
Kvalita mléčné pěny kolísá.	Kvalita mléčné pěny závisí na druhu použitého mléka nebo rostlinného nápoje. ▶ Volbou mléčného nebo rostlinného druhu nápoje optimalizujte výsledek.
Káva se nevydává nebo pouze po kapkách.	Je nastaven příliš jemný stupeň mletí. ▶ Nastavte hrubší stupeň mletí.
Není dosaženo nastaveného plnicího množství.	Spotřebič je velmi zanesen vodním kamenem. ▶ Odvápněte přístroj. Ve vodním filtru se nachází vzduch. 1. Ponořte vodní filtr otvorem nahoru do vody tak dlouho, až neunikají žádné bublinky vzduchu. 2. Filtr znovu nasadte.
Káva nemá vrstvu pěny.	Spotřebič je znečištěný. ▶ Vyčistěte spařovací jednotku. ▶ Spotřebič odvápněte a vyčistěte. Není použit optimální druh kávy. ▶ Používejte kávu s vyšším obsahem zrn robusta. ▶ Používejte zrna s tmavším pražením. Kávová zrna již nejsou čerstvě pražená. ▶ Použijte čerstvá kávová zrna. Stupeň mletí není přizpůsobený kávovým zrnům. ▶ Nastavte jemnější stupeň mletí.
Káva je příliš kyselá.	Je nastaven příliš hrubý stupeň mletí. ▶ Nastavte jemnější stupeň mletí. Není použit optimální druh kávy.

Závada	Příčina a řešení závady
Káva je příliš kyselá.	<ul style="list-style-type: none"> ▶ Používejte kávu s vyšším obsahem zrn robusta. ▶ Používejte zrna s tmavším pražením.
Káva je příliš hořká.	<p>Je nastaven příliš jemný stupeň mletí.</p> <ul style="list-style-type: none"> ▶ Nastavte hrubší stupeň mletí. <p>Není použit optimální druh kávy.</p> <ul style="list-style-type: none"> ▶ Změňte druh kávy.
Káva chutná spáleně.	<p>Je nastaven příliš jemný stupeň mletí.</p> <ul style="list-style-type: none"> ▶ Nastavte hrubší stupeň mletí. <p>Není použit optimální druh kávy.</p> <ul style="list-style-type: none"> ▶ Změňte druh kávy. <p>Teplota kávy je nastavena příliš vysoká.</p> <ul style="list-style-type: none"> ▶ Nastavte nižší teplotu kávy.
Kávová sedlina není kompaktní a je příliš vlhká.	<p>Stupeň mletí není optimálně nastaven.</p> <ul style="list-style-type: none"> ▶ Nastavte hrubší nebo jemnější stupeň mletí. <p>Kávová zrna jsou příliš olejnatá.</p> <ul style="list-style-type: none"> ▶ Použijte jiný druh kávových zrn.
Na displeji se zobrazí hlášení Vložte varnou jednotku.	<p>Kryt je chybně vložený.</p> <ol style="list-style-type: none"> 1. Zkontrolujte, zda je varná jednotka správně nasazena a pevně zajištěna. 2. Posuňte červenou páčku doleva. 3. Vložte kryt varné jednotky.
Zobrazení na displeji "Naplňte nádržku na vodu.", i když je nádržka na vodu plná.	<p>Nádržka na vodu je chybně vložena.</p> <ul style="list-style-type: none"> ▶ Nádržku na vodu správně nasadte. <p>V nádržce na vodu se nachází voda nasycená oxidem uhličitým.</p> <ul style="list-style-type: none"> ▶ Naplňte nádržku na vodu čerstvou vodou z vodovodu. <p>V nádržce na vodu se vzpříčil plovák.</p> <ol style="list-style-type: none"> 1. Vyjměte nádržku na vodu. 2. Důkladně vyčistěte nádržku na vodu. <p>Nový vodní filtr nebyl propláchnut podle návodu.</p> <ol style="list-style-type: none"> 1. Podle návodu propláchněte vodní filtr. 2. Uvedte vodní filtr do provozu. <p>Ve vodním filtru se nachází vzduch.</p> <ol style="list-style-type: none"> 1. Ponořte vodní filtr otvorem nahoru do vody tak dlouho, až neunikají žádné bublinky vzduchu. 2. Filtr znovu nasadte. <p>Vodní filtr je starý.</p>

Závada	Příčina a řešení závady
Zobrazení na displeji "Naplňte nádržku na vodu.", i když je nádržka na vodu plná.	<ul style="list-style-type: none"> ▶ Vložte nový vodní filtr. <hr/> <p>Usazeniny vodního kamene v nádržce na vodu ucpávají systém.</p> <ol style="list-style-type: none"> 1. Důkladně vyčistěte nádržku na vodu. 2. Spusťte odvápnovací program.
Na displeji se zobrazí "Vyčistěte spařovací jednotku a popř. nádržku na vodu."	<p>Spařovací jednotka je znečištěná.</p> <ul style="list-style-type: none"> ▶ Vyčistěte spařovací jednotku. <hr/> <p>Mechanismus spařovací jednotky je zatuhlý.</p> <ul style="list-style-type: none"> ▶ Vyčistěte spařovací jednotku.
Zobrazení na displeji Chybné napětí.	<p>Problémy s napájením nejsou odstraněny.</p> <ul style="list-style-type: none"> ▶ Spotřebič provozujte pouze s 220 - 240 V.
Na displeji se zobrazí Spotřebič znovu spusťte.	<p>Závada na spotřebiči.</p> <ol style="list-style-type: none"> 1. Vytáhněte síťovou zástrčku ze zásuvky a počkejte 60 sekund. 2. Síťovou zástrčku opět zapojte do zásuvky.
Ukazatel na displeji "Prosím, spusťte program calc'nClean!" se zobrazuje příliš často.	<p>Změkčená voda obsahuje ještě malé množství rozpuštěného vodního kamene.</p> <ol style="list-style-type: none"> 1. Vložte nový vodní filtr. 2. Příslušným způsobem nastavte tvrdost vody. <hr/> <p>Servisní program není zcela proveden.</p> <ul style="list-style-type: none"> ▶ Spusťte servisní program "Zvláštní propláchnutí". → "Servisní programy", Strana 170

15 Přeprava, uskladnění a likvidace

15.1 Aktivace ochrany před mrazem

Při přepravě a skladování chraňte svůj spotřebič před působením mrazu.

POZOR!

Zbytky tekutin ve spotřebiči mohou při přepravě nebo skladování poškodit spotřebič.

► Před přepravou nebo skladováním vyprázdněte systém vedení.

1. Proveďte program "Ochrana před mrazem".
2. Odpojte spotřebič od elektrické sítě.

15.2 Likvidace starého spotřebiče

Díky ekologické likvidaci je možné opětovné použití cenných surovin.

1. Vytáhněte síťovou zástrčku síťového kabelu ze zásuvky.
2. Odpojte síťový kabel.
3. Spotřebič ekologicky zlikvidujte.

Informace o aktuálních možnostech likvidace obdržíte u specializovaného prodejce nebo na obecním nebo městském úřadu.



Tento spotřebič je označen v souladu s evropskou směrnicí 2012/19/EU o nakládání s použitými elektrickými a elektronickými zařízeními (waste electrical and electronic equipment - WEEE).

Tato směrnice stanoví jednotný evropský (EU) rámec pro zpětný odběr a recyklování použitých zařízení.

16 Zákaznický servis

Originální náhradní díly relevantní pro funkčnost podle příslušného nařízení ekodesign obdržíte u našeho zákaznického servisu po dobu min. 7 let od uvedení vašeho spotřebiče na trh v Evropském hospodářském prostoru.

Poznámka: Využití zákaznického servisu je v rámci záručních podmínek výrobce bezplatné.

Podrobné informace o záruční době a záručních podmínkách ve vaší zemi obdržíte u svého zákaznického servisu, svého prodejce nebo na našich internetových stránkách.

Při kontaktování zákaznického servisu potřebujete označení produktu (E-č.), výrobní číslo (FD) a identifikační číslo (Z-č.) vašeho spotřebiče. Kontaktní údaje zákaznického servisu viz přiložený seznam servisních služeb nebo naše webová stránka.

16.1 Označení produktu (E-č.), výrobní číslo (FD) a identifikační číslo (Z-č.)

Označení produktu (E-č.), výrobní číslo (FD) identifikační číslo (Z-č.) je uvedeno na typovém štítku spotřebiče.

Pro rychlé nalezení údajů vašeho spotřebiče a telefonního čísla zákaznického servisu si můžete údaje poznačit.

17 Technické údaje

Napětí	220– 240 V ~
Frekvence	50 Hz
Příkon	1500 W
Maximální tlak čerpadla, statický	20 bar
Maximální kapacita zásobníku na vodu (bez filtru)	2,3 l
Maximální kapacita zásobníku na kávová zrna	410 g
Maximální kapacita pravého/levého zásobníku na kávová zrna	270 g / 280 g
Délka kabelu	100 cm
Výška spotřebiče	40 cm
Šířka spotřebiče	32 cm
Hloubka spotřebiče	47 cm
Hmotnost, bez náplně	12 kg
Druh mlýnku	Keramika

17.1 Informace o nezávislém a Open Source software

Tento výrobek obsahuje softwarové komponenty, které jsou ze strany vlastníka autorských práv licencovány jako nezávislé nebo Open Source software.

Příslušné licenční informace jsou uloženy ve spotřebiči. Přístup k příslušným licenčním informacím je možný také pomocí aplikace Home Connect: „Profil -> Právní upozornění -> Licenční informace“.¹ Licenční informace si můžete stáhnout také na stránce značkového výrobku.

(Na webové stránce výrobku vyhledejte model svého spotřebiče a další dokumentaci.) Alternativně si můžete příslušné informace vyžádat na adrese ossrequest@bshg.com nebo BSH Hausgeräte GmbH, Carl-Wery-Str. 34, D-81739 München.

Zdrojový kód bude poskytnut na vyžádání.

Vaši žádost odešlete na adresu ossrequest@bshg.com nebo BSH Hausgeräte GmbH, Carl-Wery-Str. 34, D-81739 München.

Předmět: „OSSREQUEST“

Náklady na vyřízení vaší žádosti vám budou fakturovány. Tato nabídka je platná tři roky od data zakoupení resp. min. po dobu, kdy nabízíme support a náhradní díly pro příslušný spotřebič.

18 Prohlášení o shodě

Společnost BSH Hausgeräte GmbH tímto prohlašuje, že spotřebič s funkcí Home Connect splňuje základní požadavky a ostatní příslušná ustanovení směrnice 2014/53/EU.

Podrobné RED prohlášení o shodě naleznete na internetové stránce siemens-home.bsh-group.com na stránce vašeho spotřebiče mezi doplňujícími dokumenty.



Pásmo 2,4 GHz (2 400–2 483,5 MHz): max. 100 mW
Pásmo 5 GHz (5150–5350 MHz + 5470–5725 MHz): max. 200 mW

¹ V závislosti na vybavení spotřebiče

	BE	BG	CZ	DK	DE	EE	IE	EL	ES
	FR	HR	IT	CY	LI	LV	LT	LU	HU
	MT	NL	AT	PL	PT	RO	SI	SK	FI
	SE	NO	CH	TR	IS	UK (NI)			

5 GHz WLAN (Wi-Fi): pouze pro použití ve vnitřních prostorech.

AL	BA	MD	ME	MK	RS	UK	UA
----	----	----	----	----	----	----	----

5 GHz WLAN (Wi-Fi): pouze pro použití ve vnitřních prostorech.

Для получения дополнительной информации см.
Цифровое руководство пользователя.



Содержание

1 Безопасность.....	182		
1.1 Общие указания	182	7.4 Приготовление кофейного	
1.2 Использование по назначению..	182	напитка с молоком	193
1.3 Ограничение круга пользова-		7.5 baristaMode или comfortMode.....	194
телей	182	7.6 Приготовление двух чашек	
1.4 Указания по технике безопас-		сразу	194
ности	183	7.7 Сохранение любимого напитка .	194
2 Защита окружающей среды и		7.8 Применение электронной на-	
экономика	187	стройки степени помола	
2.1 Утилизация упаковки.....	187	eGrinder	195
2.2 Энергосбережение.....	187	7.9 Использование beanIdent	
3 Установка и подключение.....	187	System ¹	195
3.1 Комплект поставки	187	8 Блокировка для безопасности	
3.2 Установка и подключение при-		детей	195
бора	187	8.1 Активация блокировки от детей .	195
4 Знакомство с прибором.....	188	8.2 Выключение блокировки для	
4.1 Прибор	188	безопасности детей	195
4.2 Панель управления.....	188	9 Подогреватель чашек¹.....	195
5 Аксессуары	189	9.1 Включение и выключение	
6 Перед первым использованием.	190	подогрева чашек ¹	196
6.1 Подготовка прибора и его		10 Персонализация	196
очистка	190	10.1 Создание первого профиля	196
6.2 Определение жесткости воды ...	190	10.2 Создание дополнительных	
6.3 Фильтр для воды	191	профилей	196
6.4 Первый ввод в эксплуатацию....	191	10.3 Изменение профиля	196
6.5 Общие указания	192	10.4 Удаление профиля	197
7 Стандартное управление.....	192	10.5 Сортировка профилей.....	197
7.1 Включение или выключение		10.6 Добавление напитка в про-	
прибора	192	филь	197
7.2 Приготовление напитков	192	10.7 Добавление в профиль напит-	
7.3 doubleShot и tripleShot.....	193	ка из Классика или	
		coffeeWorld.....	197
		10.8 Создание профиля из Класси-	
		ка или coffeeWorld	197

¹ В зависимости от комплектации

10.9	Изменение напитка в профиле	197	17 Технические характеристики ..	214
10.10	Удаление напитка в профиле	197	17.1	Информация по свободно распространяемому и открытому программному обеспечению
11	Home Connect	198		214
11.1	Установка приложения Home Connect	198	18 Сертификат соответствия	215
11.2	Настройка Home Connect	198		
11.3	Home Connect Установки	199		
11.4	Дистанционная диагностика	199		
11.5	Защита данных	199		
12	Базовые установки	200		
12.1	Изменение базовых настроек ..	200		
12.2	Обзор базовых установок	200		
13	Очистка и уход	202		
13.1	Пригодность для мытья в посудомоечной машине	202		
13.2	Чистящее средство	203		
13.3	Очистка прибора	204		
13.4	Очистка поддона и емкости для кофейной гущи	204		
13.5	Очистка емкости для молока ..	204		
13.6	Использование чистящего картриджа и картриджа от накипи	204		
13.7	Очистка резервуара для воды ..	205		
13.8	Сервисные программы	205		
14	Устранение неисправностей ...	207		
15	Транспортировка, хранение и утилизация	213		
15.1	Активация защиты от мороза ..	213		
15.2	Утилизация старого бытового прибора	213		
16	Сервисная служба	213		
16.1	Номер изделия (E-Nr.), заводской номер (FD) и порядковый номер (Z-Nr.)	214		



1 Безопасность

Соблюдайте следующие указания по технике безопасности.

1.1 Общие указания

- Внимательно прочитайте данное руководство.
- Сохраните инструкцию и информацию о приборе для дальнейшего использования или для передачи следующему владельцу.
- В случае обнаружения повреждений, связанных с транспортировкой, не подключайте прибор.

1.2 Использование по назначению

Используйте прибор только:

- для приготовления горячих напитков.
- в бытовых условиях и в закрытых помещениях домашних хозяйств.
- на высоте не более 2000 м над уровнем моря.

1.3 Ограничение круга пользователей

Данный прибор может использоваться детьми в возрасте от 8 лет и старше, а также лицами с ограниченными физическими, сенсорными или умственными способностями или с недостатком опыта и/или знаний, если они находятся под присмотром или после получения указаний по безопасному использованию прибора и после того, как они осознали опасности, связанные с неправильным использованием.

Детям запрещено играть с прибором.

Очистку и обслуживание прибора запрещается выполнять детям; это разрешается только детям старше 8 лет под надзором взрослых.

Не допускайте детей младше 8 лет к прибору и его сетевому проводу.

1.4 Указания по технике безопасности

⚠ ПРЕДУПРЕЖДЕНИЕ – Опасность удушья!

Дети могут завернуться в упаковочный материал или надеть его себе на голову и задохнуться.

- ▶ Не подпускайте детей к упаковочному материалу.
 - ▶ Не позволяйте детям играть с упаковочным материалом.
- Дети могут вдохнуть или проглотить мелкие детали, в результате чего задохнуться.

- ▶ Не подпускайте детей к мелким деталям.
- ▶ Не позволяйте детям играть с мелкими деталями.

⚠ ПРЕДУПРЕЖДЕНИЕ – Опасность поражения электрическим током!

При неквалифицированном монтаже прибор может стать источником опасности.

- ▶ При подключении прибора и его эксплуатации соблюдайте данные, приведенные на фирменной табличке.
- ▶ Прибор можно подключать только к электросети переменного тока через установленную согласно предписаниям розетку с заземлением.
- ▶ Система заземления в домашней электропроводке должна быть установлена согласно предписаниям.

Поврежденный прибор или поврежденный сетевой кабель являются источником опасности.

- ▶ Категорически запрещается эксплуатировать поврежденный прибор.
- ▶ Категорически запрещается эксплуатация прибора, поверхность которого имеет трещины или повреждена.
- ▶ Запрещается тянуть за сетевой кабель, чтобы отсоединить прибор от сети электропитания. Вынимайте из розетки вилку сетевого кабеля.
- ▶ В случае повреждения прибора или сетевого кабеля немедленно выньте вилку сетевого кабеля из розетки или отключите предохранитель в блоке предохранителей.
- ▶ Обратитесь в сервисную службу. → *Страница 213*

При неквалифицированном ремонте прибор может стать источником опасности.

- ▶ Ремонтировать прибор разрешается только квалифицированным специалистам.
- ▶ Для ремонта прибора можно использовать только оригинальные запчасти.
- ▶ Во избежание опасностей замена поврежденного сетевого кабеля данного прибора может быть выполнена только производителем или авторизованной им сервисной службой либо лицом, имеющим аналогичную квалификацию.

Проникшая в прибор влага может стать причиной поражения электротоком.

- ▶ Категорически запрещается погружать прибор или сетевой кабель в воду.
- ▶ Запрещается попадание жидкостей на штекерное соединение прибора.
- ▶ Используйте прибор только в закрытом помещении.
- ▶ Не пользуйтесь прибором при слишком высокой температуре или влажности.
- ▶ Не используйте для очистки прибора пароочистители или очистители высокого давления.

⚠ ПРЕДУПРЕЖДЕНИЕ – Опасность возгорания!

Прибор нагревается.

- ▶ Обеспечьте достаточную вентиляцию прибора.
- ▶ Категорически запрещена эксплуатация прибора в шкафу.

Использование удлиненного сетевого кабеля и недопустимых адаптеров опасно.

- ▶ Не используйте удлинительные кабели или многоконтактные розетки.
- ▶ Используйте только допущенные производителем адаптеры и сетевые кабели.
- ▶ Если сетевой кабель слишком короткий и более длинного нет в наличии, следует связаться со специализированной электротехнической фирмой, чтобы адаптировать домовую внутреннюю проводку.

⚠ ПРЕДУПРЕЖДЕНИЕ – Опасность ожога!

Некоторые части прибора сильно нагреваются.

- ▶ Не прикасайтесь к горячим частям прибора.
- ▶ Используя прибор, перед контактом с горячими частями дайте им остыть.

⚠ ПРЕДУПРЕЖДЕНИЕ – Опасность ошпаривания!

Свежеприготовленные напитки очень горячие.

- ▶ Если потребуется, дайте остыть напиткам.
 - ▶ Избегайте контакта выделяющихся жидкостей и паров с кожей.
- Бесконтрольный дистанционный запуск через приложение Home Connect может привести к ошпариванию третьих лиц.
- ▶ Во время розлива напитка руки не должны находиться под диспенсером для кофе.
 - ▶ Не подпускайте к прибору людей, особенно детей.

⚠ ПРЕДУПРЕЖДЕНИЕ – Опасность травмирования!

При неправильном использовании прибора пользователь может получить травмы.

- ▶ Чтобы предотвратить травмы, используйте прибор только по назначению.

Закрывая дверцу прибора, можно прищемить пальцы.

- ▶ Закрывая дверцу прибора, не прищипывайте пальцы.

Кофемолка вращается.

- ▶ Не прикасайтесь к внутренним частям кофемолки.

⚠ ПРЕДУПРЕЖДЕНИЕ – Опасность: магнетизм!

Прибор содержит постоянные магниты. Они могут воздействовать на электронные имплантаты, например, на кардиостимуляторы или инъекторы инсулина.

- ▶ Лицам с электронными имплантатами запрещается приближаться к прибору ближе, чем на 10 см.
- ▶ Соблюдайте также минимальное расстояние 10 см до вынутого резервуара для воды.

⚠ ПРЕДУПРЕЖДЕНИЕ – Риск нанесения вреда здоровью!

Загрязнения прибора могут представлять опасность для здоровья.

- ▶ Соблюдайте указания по очистке прибора для обеспечения гигиены.

2 Защита окружающей среды и экономия

2.1 Утилизация упаковки

Упаковочные материалы экологически безопасны и могут использоваться повторно.

- ▶ Утилизируйте отдельные части, предварительно рассортировав их.

2.2 Энергосбережение

При соблюдении этих указаний прибор будет расходовать меньше электроэнергии.

Установите интервал для автоматического отключения на минимальное значение.

- ✓ Если прибор не используется, он отключается раньше.
→ *"Базовые установки", Страница 200*

Не прерывайте преждевременно приготовление напитка.

- ✓ Нагретое количество воды или молока используется оптимально.

Регулярно очищайте прибор от накипи.

- ✓ Накипь приводит к повышенному энергопотреблению.

3 Установка и подключение

3.1 Комплект поставки

После распаковки проверьте все детали на отсутствие транспортных повреждений, а также комплектность поставки.

Заметка: В зависимости от типа прибора он поставляется с различными принадлежностями. Эти принадлежности обозначены штрихованной рамкой.

→ Рис. 1

A	Полностью автоматическая кофемашина
B	Емкость для молока
C	Шланг для молока
D	Адаптер емкости для молока ¹
E	Инструкция по эксплуатации
F	Приспособление для установки фильтра для воды
G	Картридж от накипи
H	Чистящий картридж
I	Фильтр для воды
J	Индикаторная полоска для определения жесткости воды
K	Салфетка из микроволокна

¹ В зависимости от комплектации

3.2 Установка и подключение прибора

ВНИМАНИЕ!

Опасность повреждения прибора. При неправильном вводе в эксплуатацию возможны повреждения прибора.

- ▶ Используйте прибор только в помещениях, защищенных от мороза.
- ▶ При транспортировке или хранении прибора ниже 0 °С, до его ввода в эксплуатацию выждите 3 ч при температуре помещения.
- ▶ После каждого подключения выждите прибор. 5 с.

1. Установите прибор на ровную и водостойкую поверхность достаточной прочности.

2. Подключите вилку сетевого кабеля прибора к правильно установленной розетке с заземляющим контактом.

4 Знакомство с прибором

4.1 Прибор

Здесь приведен обзор составных частей прибора.

Примечания

- В зависимости от типа прибора возможны расхождения в цвете и некоторые незначительные отклонения от данного описания.
- В инструкции по эксплуатации описаны два варианта прибора:
 - Прибор имеет одну емкость для кофейных зерен.
 - Прибор имеет две емкости для кофейных зерен.

→ Рис. **2**

1	Емкость для молока
2	Сенсорные поля
3	Отсек для картриджей
4	Крышка отсека для картриджей
5	Подогреватель чашек ¹
6	Емкость для кофейных зерен ¹
7	Крышка, сохраняющая аромат ¹
8	Светодиодный индикатор емкости для кофейных зерен ¹
9	Фирменная табличка
10	Сенсорный дисплей
11	Дверца кипятильника
12	Резервуар для воды

¹ В зависимости от комплектации

13	Система подачи молока
14	Крышка дозатора напитков
15	Поддон

¹ В зависимости от комплектации

4.2 Панель управления

Настроить все функции прибора и получить информацию о его рабочем состоянии можно через панель управления.

→ Рис. **3**

1	Сенсорный дисплей
2	Сенсорные панели







Сенсорный дисплей

Сенсорный дисплей представляет собой комбинированный элемент индикации и управления.



Главное меню

Профили	Выбор сохраненных напитков с личными настройками.
Классика	Выберите стандартные напитки.
coffeeWorld	Выберите базовые напитки, которые можно дополнить при использовании приложения Home Connect.

Параметры напитка

	Крепость
	Количество
	Доля молока
	Степень помола
	Время контакта
	Температура







¹ В зависимости от комплектации

	Выбранный сорт кофейных зерен ¹
	
	Выберите емкость для кофейных зерен ¹ .

¹ В зависимости от комплектации

Рекомендация: Другие установки напитков доступны в основных установках.

Индикация



Комфорт Бариста	Прибор работает в режиме «Бариста» или в режиме «Комфорт».
	Подогрев чашек включен.
	aromaBoost
	Прибор подключен к Home Connect.
	Прибор не подключен к Home Connect.
	Прибор не подключен к серверу.
	Требуется очистка от накипи и вскоре будет выполнена.

	Срочно выполните программу удаления накипи! Прибор вскоре будет заблокирован.
---	---

	Активирован "Демонстрационный режим".
---	---------------------------------------

Сенсорные панели

Здесь приводится обзор символов, которые видны всегда.

	Включение или выключение прибора.
	Выбор режима «Бариста» или режима «Комфорт».
	Приготовление двух чашек.
	Сохранение любимого напитка.
	Открытие сервисных программ или выход из них.
	Открытие режима настроек или выход из него.

5 Аксессуары

Используйте оригинальные аксессуары. Они адаптированы к данному прибору.

Принадлежности	Торговая сеть	Служба сервиса
Чистящий картридж	TZ800Z1	00312356
Картридж от накипи	TZ800Z2	00312357
Комбинированная упаковка с картриджами	TZ800Z3	00312358
Фильтр для воды	TZ70003	00575491
Фильтр для воды, 3 шт. в упаковке	TZ70033A	-
Салфетка из микроволокна	-	00460770

Принадлежности	Торговая сеть	Служба сервиса
Набор для ухода	TZ80004A	00312105
	TZ80004B	00312106
Адаптер емкости для молока	TZ70001	17006005

6 Перед первым использованием

Подготовьте прибор к использованию.

6.1 Подготовка прибора и его очистка

Снимите защитные пленки и очистите прибор и его детали. Следуйте инструкции в картинках, приведенной в начале этого документа.

ВНИМАНИЕ!

Возможна забивка кофемолки неподходящими кофейными зернами.

- ▶ Используйте только чистые смеси прожаренных кофейных зерен для приготовления эспрессо или для автоматических кофемашин.
- ▶ Не используйте кофейные зерна, покрытые глазурью.
- ▶ Не используйте карамелизированные кофейные зерна.
- ▶ Не используйте кофейные зерна, обработанные сахаросодержащими добавками.
- ▶ Не засыпайте молотый кофе.

→ Рис. 4 - 33

Примечания

- Ежедневно наполняйте емкость для воды свежей холодной водой без углекислоты.
- В варианте прибора с двумя емкостями для кофейных зерен можно засыпать кофе двух разных сортов. Светодиод используемой емкости для кофейных зерен горит.

- Прибор запоминает для каждого напитка емкость для кофейных зерен, выбранную последней. Эту предварительную установку можно изменить.
→ "Базовые установки", Страница 200

Рекомендация: Чтобы сохранить оптимальное качество, храните кофейные зерна в прохладном месте и в закрытых емкостях.

В емкости для кофейных зерен можно хранить кофейные зерна в течение нескольких дней без потери аромата.

6.2 Определение жесткости воды

Правильная настройка жесткости воды важна для обеспечения своевременного напоминания о необходимости удаления накипи. Жесткость воды можно определить при помощи прилагаемой индикаторной полоски или узнать ее в местной водоснабжающей организации.

1. На короткое время погрузите индикаторную полоску в свежую водопроводную воду.
2. Дайте тест-полоске стечь.
3. Считайте жесткость воды на индикаторной полоске спустя 1 мин.

В таблице представлено соответствие режимов различным степеням жесткости воды.

Режим	Немецкая шкала жесткости в °dH	Общая жесткость в ммоль/л
1	1-7	< 1,3
2	8-14	1,3-2,5

¹ Заводская настройка

Режим	Немецкая шкала жесткости в °dH	Общая жесткость в ммоль/л
3	15-21	2,5-3,8
4 ¹	22-30	> 3,8

¹ Заводская настройка

Заметка: Используйте индикаторную полоску также при наличии установки для умягчения воды, так как она не обеспечивает постоянную жесткость воды.

Рекомендации

- Вы можете изменить установки в любое время.
→ *"Базовые установки", Страница 200*
- Если жесткость воды выше 21 немецких градусов жесткости (3,8 ммоль/л), можно наполнить резервуар для воды предварительно отфильтрованной водой, чтобы уменьшить образование накипи в резервуаре для воды.

6.3 Фильтр для воды

Фильтр для воды снижает образование накипи, а также в значительной мере очищает воду от загрязнений.

Использование фильтра для воды

ВНИМАНИЕ!

Возможно повреждение прибора в результате образования накипи.

- ▶ Своевременно заменяйте фильтр для воды.
- ▶ Заменяйте фильтр для воды самое позднее через 2 мес..
- ▶ Учитывайте сообщения на дисплее.

1. Нажмите .
2. Нажмите "Фильтр INTENZA" и следуйте указаниям на дисплее.

Замена или снятие фильтра для воды

Ваш прибор может работать и без фильтра для воды.

1. Нажмите .
2. Нажмите "Фильтр INTENZA".
3. Нажмите "Заменить" или "Удалить" и следуйте указаниям на дисплее.

Рекомендации

- Фильтр для воды необходимо заменять также по гигиеническим соображениям.
- При использовании фильтра для воды требуется реже очищать прибор от накипи.
- Использование фильтра для воды улучшает вкус кофейных напитков.
- Если прибор не использовался длительное время, например, если вы были в отпуске, то перед приготовлением напитка промойте установленный фильтр для воды, приготовив в приборе чашку горячей воды.
- Фильтр для воды можно приобрести в магазинах или через сервисную службу.
→ *"Аксессуары", Страница 189*

6.4 Первый ввод в эксплуатацию

Подключив электропитание, выполните настройки для первого ввода прибора в эксплуатацию. Индикация первого ввода в эксплуатацию появляется только при первом включении.

1. Включите прибор кнопкой .
 2. Следуйте указаниям на дисплее.
- ✓ Индикация на дисплее ведет по пунктам программы.

Примечания

- Если вы хотите настроить сейчас Home Connect, следуйте указаниям в приложении Home Connect.
→ *"Настройка Home Connect", Страница 198*

ru управление

- Если выбрано "Демонстрационный режим", функционирует только индикация на дисплее. Вы не можете приготовить напиток или выполнить программу.

6.5 Общие указания

Соблюдайте указания для оптимального использования прибора.

Примечания

- Прибор работает только при условии, что оба картриджа вставлены.
- На заводе-изготовителе запрограммированы стандартные настройки для оптимального режима работы прибора.
- На заводе установлен оптимальный режим работы кофемолки. Если кофе выходит лишь отдельными каплями или слишком жидкий и имеет слишком мало пенки, можно настроить степень помола.
→ "Применение электронной настройки степени помола eGrinder", Страница 195
- Во время работы на вентиляционных отверстиях и на крышке отсека для таблеток могут образоваться капли воды.
- Если вы не пользуетесь прибором в течение определенного времени, он автоматически отключится. Длительность можно изменить в базовых настройках.
- По техническим причинам из прибора может выходить пар.

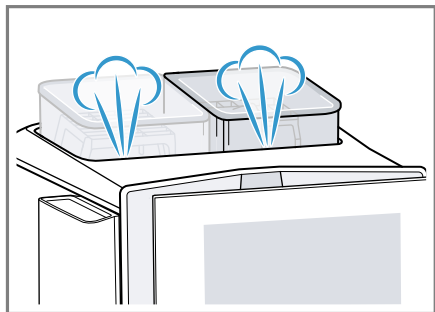

- Первый напиток еще не обладает полным ароматом, если:
 - вы используете прибор в первый раз;
 - вы длительное время не использовали прибор.

Не пейте этот напиток.

Рекомендация: Стабильно мелкопористая консистенция пены достигается после ввода прибора в эксплуатацию и приготовления нескольких чашек.

7 Стандартное управление

7.1 Включение или выключение прибора

- ▶ Нажмите .

При включении на дисплее появляется логотип. При включении и выключении выполняется автоматическая промывка прибора. Если прибор при включении еще нагрет или перед выключением напиток не готовился, промывка прибора не выполняется.

7.2 Приготовление напитков

Здесь описано, как приготовить напиток по вашему выбору.

ПРЕДУПРЕЖДЕНИЕ

Опасность ошпаривания!

Свежеприготовленные напитки очень горячие.

- ▶ Если потребуется, дайте остыть напиткам.
- ▶ Избегайте контакта выделяющихся жидкостей и паров с кожей.

Примечания

- Некоторые настройки предполагают приготовление кофе в несколько шагов. Дождитесь окончательного завершения процесса.

- Для приготовления напитка с молоком следует всегда подсоединять за полную емкость для молока или адаптер с молочным пакетом.
- Устанавливать или снимать устройство разлива напитков можно только тогда, когда прибор не соединен с емкостью для молока или адаптером для молочных пакетов.
- Емкость для молока специально разработана для этого прибора. Емкость для молока предназначена исключительно для того, чтобы хранить молоко в бытовых условиях и в холодильнике.
- Если система подачи молока не очищена, то при наливании горячей воды с ней может выходить небольшое количество молока.

7.3 doubleShot и tripleShot

Прибор два или три раза мелет кофе. Чтобы высвободить только легкоусвояемые и приятные на вкус ароматические вещества, прибор повторно перемалывает и заваривает кофейные зерна. Чем дольше заваривается кофе, тем больше горьких веществ и нежелательных ароматов попадает в напиток. Горькие вещества и нежелательные ароматы отрицательно влияют на вкус и делают кофе менее приятным для употребления.

Заметка: Функции "doubleShot" и "tripleShot" зависят от выбранного напитка, его крепости и объема.

7.4 Приготовление кофейного напитка с молоком

Приведем пример, как можно приготовить латте-макиато.

ПРЕДУПРЕЖДЕНИЕ







Опасность ожога!

Система подачи молока сильно нагревается.

- ▶ Ни в коем случае не прикасайтесь к системе подачи молока.
- ▶ Перед контактом с горячей системой подачи молока дайте ее остыть.

Требования

- Прибор включен, резервуар для воды и емкость для кофейных зерен заполнены.
- Емкость для молока или адаптер для молочных пакетов подсоединены.
- Емкость для молока наполнена молоком или шланг адаптера для молочных пакетов погружен в молоко.

1. Поставьте стакан под дозатор напитка.
2. Нажмите  и выберите "baristaMode".
3. Нажмите на "Классика".
4. Выберите символ напитка латте макиато.
5. Нажмите символ напитка и настройте параметры напитка.
 - Чтобы отрегулировать крепость , нажимайте сегменты.
 - Чтобы отрегулировать количество , нажимайте сегменты.
 - Чтобы отрегулировать долю молока , нажимайте сегменты.
 - Чтобы отрегулировать степень помола , нажимайте сегменты.
 - "Применение электронной настройки степени помола eGrinder", Страница 195
 - Чтобы отрегулировать время контакта , нажимайте сегменты.
 - Чтобы отрегулировать температуру заваривания , нажимайте сегменты.

ru управление

- Чтобы изменить емкость для кофейных зерен¹, нажмите .
- 6. Нажмите "Start" и дождитесь окончательного завершения процесса.
 - Чтобы полностью закончить приготовление напитка, нажмите на "Стоп".
 - Чтобы закончить только текущий этап приготовления, нажмите на "Пропустить".

Примечания

- Если в течение прибл. 30 секунд ни одна из настроек не будет изменена, прибор выходит из режима настроек.
- Прибор запоминает настройки автоматически.
- Чтобы сбросить все параметры напитка, нажмите "Восстановить".

Рекомендации

- Вы можете подогреть чашки перед приготовлением напитка посредством горячей воды или подогревателя чашек¹.
- В варианте прибора с двумя емкостями для кофейных зерен при опустошении одной емкости для кофейных зерен¹ во время приготовления напитка можно переключиться на вторую. Приготовление продолжается с использованием полной емкости для кофейных зерен.
- Вы можете вместо молока также использовать напитки из растительного сырья, например, из сои.
- Качество молочной пены зависит от вида используемого молока или напитка из растительного сырья.

7.5 baristaMode или comfortMode



Можно выбрать режим пользования.

Если выбрать "baristaMode", для каждого напитка будет доступно больше настраиваемых параметров, таких как время контакта.

7.6 Приготовление двух чашек сразу

В зависимости от напитка может быть возможным одновременное приготовление двух чашек.

Заметка: Если активирована функция "doubleShot" или "tripleShot", функция приготовления двух чашек сразу невыполнима.

1. Выберите символ нужного напитка.
2. Нажмите .
- ✓ На дисплее отображается настройка .
3. Поставьте две чашки слева и справа под устройство разлива напитков.
4. Нажмите "Start".

Напиток готовится в такое количество этапов: 2. Зерна измельчаются столько раз: 2.
- ✓ Напиток заваривается и наливается в чашки.
5. Дождитесь окончательного завершения процесса.

7.7 Сохранение любимого напитка

Любимый напиток, который вы часто готовите, можно сохранить напрямую.

1. Выберите символ нужного напитка.
2. Нажмите символ напитка и настройте параметры напитка.
3. Для сохранения нажмите и 3 секунды удерживайте ☆.

¹ В зависимости от комплектации



Рекомендации

- Чтобы отобразить любимый напиток и запустить его приготовление, в любой момент коротко нажмите ☆.
- Новый любимый напиток можно сохранить в любое время.

Заметка: При сохранении нового любимого напитка существующий перезаписывается.

7.8 Применение электронной настройки степени помола eGrinder

Прибор оборудован регулируемой кофемолкой, которая позволяет индивидуально устанавливать степень помола кофейных зерен в режиме "baristaMode".

1. Нажмите  и выберите "baristaMode".
2. Нажмите на символ нужного напитка.
3. Нажмите  и настройте степень помола.

Заметка: В варианте прибора с двумя емкостями для кофейных зерен можно настраивать степень помола отдельно для каждой емкости.

Рекомендации

- Базовую степень помола для "comfortMode" можно задать в установках напитков.
- В режиме "comfortMode" можно дополнительно использовать функцию "aromaBoost" для напитков меньшего объема, например эспрессо. "aromaBoost" задает немного более тонкую степень помола, чем установленная базовая.
- Если кофе выходит лишь отдельными каплями, установите более крупный помол. Если кофе слишком жидкий и слишком мало пенки, установите более мелкий помол.

7.9 Использование beanIdent System ¹

Прибор можно подстраивать под используемый сорт кофейных зерен.

1. Нажмите .
2. Выберите "Настройки напитков".
3. Выберите "beanIdent System".
4. Выберите сорт кофе.

8 Блокировка для безопасности детей

Чтобы предотвратить ошпаривание и ожоги у детей, прибор можно заблокировать.

8.1 Активация блокировки от детей

Требование: Прибор включен.

- ▶ Нажимайте  минимум 3 с.
- ✓ Блокировка для безопасности детей активирована.

8.2 Выключение блокировки для безопасности детей

- ▶ Нажимайте  минимум 3 с.
- ✓ Блокировка для безопасности детей деактивирована.

9 Подогреватель чашек¹

Чашки можно подогреть, пользуясь подогревателем чашек.

¹ В зависимости от комплектации

9.1 Включение и выключение подогрева чашек¹

ПРЕДУПРЕЖДЕНИЕ

Опасность ожога!

Подогреватель чашек¹ сильно нагревается.

- ▶ Ни в коем случае не прикасайтесь к горячему подогревателю чашек¹.
- ▶ Перед контактом с горячим подогревателем чашек¹ дайте ему остыть.

Рекомендация: Для оптимального подогрева устанавливайте чашки дном на подогреватель¹.

- ▶ Подогрев чашек¹ можно включить или выключить в базовых настройках.

10 Персонализация

Напитки можно сохранять в личном профиле.

Профиль содержит предпочитаемые напитки с личными настройками. Для выхода из режима настроек нажмите ←.

Рекомендация: Настройки можно изменить в любое время.

10.1 Создание первого профиля

1. Нажмите "Профили".
2. Нажмите "Создать профиль".
3. Введите название профиля, например «Мой профиль».
4. Нажмите "Сохранить".
5. Выберите фоновое изображение.
6. Нажмите "Дальше".
7. Нажмите + "Добавить напиток".
8. Выберите напиток и нажмите "Выбрать".

9. Установите параметры напитка и нажмите "Сохранить".
10. Введите название напитка и нажмите "Сохранить".

10.2 Создание дополнительных профилей

1. Нажмите "Профили".
2. Нажмите "Профили" на нижнем краю дисплея.
3. Нажмите + "Добавить профиль".
4. Введите название профиля.
5. Нажмите "Сохранить".
6. Выберите фоновое изображение.
7. Нажмите "Дальше".
8. Нажмите + "Добавить напиток".
9. Выберите напиток и нажмите "Выбрать".
10. Установите параметры напитка и нажмите "Сохранить".
11. Введите название напитка и нажмите "Сохранить".

Заметка: В профилях всегда отображается последний использованный профиль. Если создано более одного профиля, нажмите "Профили" на нижнем краю дисплея, чтобы создать новый профиль или отредактировать существующий.

10.3 Изменение профиля

1. Нажмите "Профили".
2. Нажмите "Профили" на нижнем краю дисплея.
3. Нажмите "Изменение профилей".
4. Нажмите нужный профиль.
5. Измените название профиля и нажмите "Сохранить".
6. Выберите нужное фоновое изображение и нажмите "Дальше".

¹ В зависимости от комплектации

10.4 Удаление профиля

1. Нажмите "Профили".
2. Нажмите "Профили" на нижнем краю дисплея.
3. Нажмите "Удаление профиля".
4. Нажмите нужный профиль.
5. Нажмите "Сбросить".

10.5 Сортировка профилей

1. Нажмите .
2. Нажмите "Персонализация".
3. Нажмите "Последовательность профилей".
4. Сортируйте профили.

10.6 Добавление напитка в профиль

1. Нажмите "Профили".
2. Нажмите "Профили" на нижнем краю дисплея.
3. Нажмите нужный профиль.
4. Нажмите "+" "Добавить напиток".
5. Выберите напиток и нажмите "Выбрать".
6. Установите параметры напитка и нажмите "Сохранить".
7. Введите название напитка и нажмите "Сохранить".

10.7 Добавление в профиль напитка из Классика или coffeeWorld

1. Выберите напиток из "Классика" или "coffeeWorld".
 2. Настройте параметры напитка.
 3. Нажмите "Сохранить в профиле".
 4. Выберите нужный профиль.
 5. Введите название напитка.
 6. Нажмите "Сохранить".
- ✓ Напиток сохранен в профиле.

10.8 Создание профиля из Классика или coffeeWorld

1. Выберите напиток из "Классика" или "coffeeWorld".
 2. Настройте параметры напитка.
 3. Нажмите "Сохранить в профиле".
 4. Нажмите "+" "Добавить профиль".
 5. Введите название профиля.
 6. Нажмите "Сохранить".
 7. Выберите фоновое изображение.
 8. Нажмите "Дальше".
 9. Введите название напитка и нажмите "Сохранить".
- ✓ Профиль и напиток сохранены.

10.9 Изменение напитка в профиле

1. Нажмите "Профили".
2. Нажмите "Профили" на нижнем краю дисплея.
3. Нажмите нужный профиль.
4. Выберите напиток.
5. Настройте параметры напитка.
6. Нажмите "Сохранить".
7. Нажмите "Пересохранить".
8. Запустите приготовление напитка или вернитесь в меню, нажав .

10.10 Удаление напитка в профиле

1. Нажмите "Профили".
2. Нажмите "Профили" на нижнем краю дисплея.
3. Выберите и нажмите профиль.
4. Нажмите напиток.
5. Нажмите "Сбросить".

11 Home Connect

Данный прибор можно подключить к домашней сети связи. Подключите прибор к мобильному устройству, чтобы управлять функциями прибора через приложение Home Connect, изменять базовые установки и отслеживать актуальный статус стирки.

Сервис Home Connect доступен не во всех странах. Возможность использования функции Home Connect зависит от наличия сервиса Home Connect в вашей стране. Информацию об этом вы найдете здесь: www.home-connect.com.

Чтобы воспользоваться функцией Home Connect, вначале установите связь с домашней сетью WLAN (Wi-Fi¹) и с приложением Home Connect.

Приложение Home Connect поможет вам пройти весь процесс регистрации. Для выполнения настроек следуйте указаниям в приложении Home Connect.

Рекомендация: Также соблюдайте указания, приведенные в приложении Home Connect.

Примечания

- Соблюдайте изложенные в данной инструкции правила техники безопасности, в том числе при управлении прибором через приложение Home Connect.
→ *"Безопасность", Страница 182*
- Приоритетным является управление непосредственно на самом приборе. В этом случае одновременное управление через приложение Home Connect невозможно.

11.1 Установка приложения Home Connect

1. Приложение Home Connect установлено на мобильном устройстве.



²

2. Запустите приложение Home Connect и настройте доступ для Home Connect.

Приложение Home Connect поможет вам пройти весь процесс регистрации.

11.2 Настройка Home Connect

Требования

- Приложение Home Connect настроено на мобильном устройстве.
- Место установки прибора находится в радиусе действия домашней сети WLAN (Wi-Fi).

1. Откройте приложение Home Connect и отсканируйте следующий QR-код.



2. Следуйте указаниям в приложении Home Connect.

¹ Wi-Fi является зарегистрированной товарной маркой Wi-Fi Alliance.

² Apple App Store и логотип Apple App Store являются товарными знаками компании Apple Inc. Google Play и логотип Google Play являются товарными знаками компании Google LLC.

11.3 Home Connect Установки

Выполните настройку Home Connect в соответствии с вашими потребностями.

Настройки Home Connect вы найдете в меню базовых установок вашего прибора. Перечень настроек, отображаемых на дисплее, зависит от того, установлено ли приложение Home Connect и подключен ли прибор к домашней сети.

Обзор настроек Home Connect

Здесь вы найдете обзор настроек Home Connect и сетевых настроек.

Базовая настройка	Выбор	Описание
Подключение к WLAN	Вкл. Выкл.	При длительном отсутствии или в целях экономии электроэнергии следует выключить радиомодуль. Заметка: При работе в сетевом режиме готовности прибор потребляет не более 2 Вт.
Дистанционный запуск	Вкл Выкл	Включение и выключение дистанционного запуска. Заметка: Через приложение Home Connect возможно только выключение.
Добавить мобильное устройство	-	Соединение прибора с приложением "Home Connect" или дополнительными учетными записями.
Информация о сети	-	Отображение информации о сети и приборе.
Сброс настроек сети	-	Заметка: Без подключения к сети управлять прибором через приложение "Home Connect" невозможно.
Обновление ПО	-	Заметка: Эта настройка доступна только при наличии обновления ПО.

11.4 Дистанционная диагностика

В случае вашего обращения с запросом, сервисная служба может получить доступ к вашему прибору посредством дистанционной диагностики Home Connect, если ваш прибор подключен к серверу, а удаленная диагностика доступна в стране пользователя.

Рекомендация: Для получения дополнительной информации и указаний по доступу к удаленной диагностике в вашей стране см. раздел Сервис на местном веб-сайте: www.home-connect.com.

11.5 Защита данных

Соблюдайте указания по защите данных. При первом соединении прибора с домашней сетью, имеющей выход в интернет, прибор передает на сервер

ru Базовые установки

Home Connect данные следующих категорий (первоначальная регистрация):

- Уникальный идентификатор прибора (состоит из кодовых номеров прибора и MAC-адреса встроенного модуля Wi-Fi).
- Сертификат безопасности модуля Wi-Fi (для информационно-технической защиты соединения).
- Текущие версии программного и аппаратного обеспечения вашего бытового прибора.
- Статус предыдущего восстановления заводских настроек, если оно выполнялось.

Первоначальная регистрация является этапом подготовки к использованию функций Home Connect и требуется лишь однократно, при первом использовании функций Home Connect.



Заметка: Обратите внимание, что использование функций Home Connect возможно только при наличии приложения

Home Connect. Информацию о защите данных можно найти в приложении Home Connect.

12 Базовые установки

Вы можете задать базовые установки прибора в соответствии с вашими потребностями и вызвать дополнительные функции.

12.1 Изменение базовых настроек

1. Нажмите .
- ✓ На дисплее отображается список базовых настроек.
2. Измените нужную базовую настройку.
- ✓ Прибор запоминает базовую настройку автоматически.
3. Для выхода из режима базовых настроек нажмите .

12.2 Обзор базовых установок

Здесь приводится обзор базовых настроек.

Базовая установка	Выбор	Применение
Настройка напитка	Емкость для кофейных зерен	Настройка привязки емкости для кофейных зерен.
	eGrinder	Электронная настройка степени помола Настройка базовой степени помола в "comfortMode".
	beanIdent System	Настройка используемого сорта зерен. → "Использование beanIdent System", Страница 195
	Очередь молока	Настройка очередности молока и кофе.

¹ В зависимости от комплектации

Базовая установка	Выбор	Применение
	Пауза для латте-макиато	Настройка паузы между молоком и кофе.
	Температура заваривания	Настройка температуры заваривания.
	Сброс параметров напитка	Сброс настроек напитка.
Настройки прибора	Подогреватель чашек ¹	Включение или выключение подогревателя чашек ¹ .
	Автоматическое выключение	Настройка времени, по истечении которого прибор автоматически выключается.
	Время запуска автоматического удаления накипи (autoCalc)	Установите время суток для запуска программы удаления накипи.
	Настройки удаления накипи	Включите или выключите "Интенсивное пользование".
	Яркость дисплея	Поэтапная настройка яркости.
	Сигналы	<ul style="list-style-type: none"> ■ Включение и выключение звуковых сигналов. ■ Настройка уровня громкости.
	Жесткость воды	Настройка жесткости воды.
	Время суток	Установите текущее время суток.
	Дата	Установите текущую дату.
	Язык	Настройка языка.
	Заводские настройки	Сброс прибора до заводских настроек.
Персонализация	Категория при пуске	Настройка меню, которое появляется после включения, например "Классика".
	Последовательность профилей	Определение последовательности профилей.
	Последовательность напитков в профиле	Определение последовательности напитков в профиле.

¹ В зависимости от комплектации

Базовая установка	Выбор	Применение
Home Connect	Информация о Home Connect	→ <i>"Настройка Home Connect"</i> , Страница 198
Информация о приборе	Счетчик напитков	Отображение количества приготовленных напитков.
	Информация об очистке	Отображение времени до следующей замены фильтра для воды или запуска сервисной программы.
	Информация о версии	Отображение информации о сети и приборе.
Режим работы	Информация о лицензии	Отображение текста лицензии FOSS.
	Режим работы для демонстрации	Включите или выключите "Демонстрационный режим".
Краткая инструкция по пользовательскому интерфейсу		Знакомство с установками прибора.
Служба сервиса		QR-код и поиск местного представительства службы сервиса.

¹ В зависимости от комплектации

Рекомендация: Функции можно также настроить на дисплее кнопками быстрого вызова в начале списка настроек, например, активировать блокировку для безопасности детей.

13 Очистка и уход

Для долговременной исправной работы прибора требуется его тщательная очистка и уход.

13.1 Пригодность для мытья в посудомоечной машине

Здесь приводится обзор деталей, пригодных для мытья в посудомоечной машине.

ВНИМАНИЕ!

Некоторые части прибора чувствительны к высоким температурам и при мытье в посудомоечной машине могут быть повреждены.

- ▶ Соблюдайте инструкцию по эксплуатации к посудомоечной машине.

- ▶ В посудомоечной машине можно мыть только пригодные для этого части.
- ▶ Используйте только программы, не нагревающие части выше 60 °С.

Пригодны: 

- Поддон
 - Поддонник
 - Контейнер для кофейной гущи
- Система подачи молока с адаптером
- Емкость для молока с крышкой
- Красные лотки заварочного блока
- Адаптер емкости для молока¹

Не пригодны: 

- Резервуар для воды
- Крышка, сохраняющая аромат
- Заварочный блок
- Крышка заварочного блока
- Кожух диспенсера
- Крышка отсека для картриджей

¹ В зависимости от комплектации

13.2 Чистящее средство

Используйте только подходящие чистящие средства.

ВНИМАНИЕ!

Неподходящие чистящие средства могут повредить поверхности прибора.

- ▶ Не используйте агрессивные или абразивные чистящие средства.
- ▶ Не используйте чистящие средства, содержащие алкоголь/спирт.
- ▶ Не используйте жесткие мочалки или губки.

Неподходящие чистящие средства и средства для удаления накипи могут повредить прибор.

- ▶ Используйте только картриджи для удаления накипи и для очистки, разработанные специально для прибора.
→ "Аксессуары", Страница 189

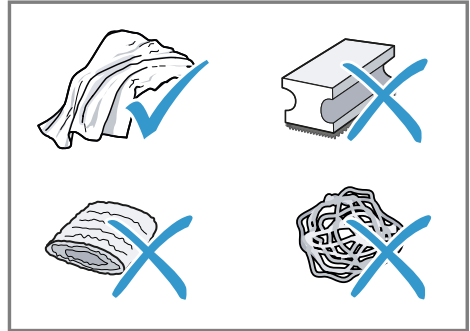
**Рекомендации**

- Тщательно промойте новые губчатые салфетки, чтобы удалить соли, которые могут иметься на них. Соли могут привести к образованию налета ржавчины на поверхностях из стали.
- Остатки накипи, кофе, молока, моющих средств и средств для удаления накипи всегда удаляйте немедленно, чтобы предотвратить образование коррозии.
- Регулярно очищайте от накипи резервуар для воды, пользуясь имеющимся в продаже подходящим средством для удаления накипи.

13.3 Очистка прибора

⚠ ПРЕДУПРЕЖДЕНИЕ

Опасность поражения электрическим током!

Проникающая в прибор влага может стать причиной поражения током.

- ▶ Категорически запрещается погружать прибор или сетевой кабель в воду.
- ▶ Запрещается попадание жидкостей на штекерное соединение прибора.
- ▶ Не используйте для очистки прибора парочистители или очистители высокого давления.

⚠ ПРЕДУПРЕЖДЕНИЕ

Опасность ожога!

Некоторые части прибора сильно нагреваются.

- ▶ Не прикасайтесь к горячим частям прибора.
- ▶ Используя прибор, перед контактом с горячими частями дайте им остыть.

1. Очистите корпус, полированные поверхности и панель управления прилагающейся микрофибровой салфеткой.
2. После приготовления напитка очистите систему дозатора мягкой влажной тканью.
3. Промойте емкость для воды свежей чистой водой.
4. Если прибором долго не пользовались (например, во время отпуска), почистите весь прибор включительно с подвижными частями (например, заварочным блоком или емкостью для воды).

Заметка: Если прибор включается в холодном состоянии или выключается после приготовления кофе, промывка прибора выполняется автоматически. Таким образом система очищается самостоятельно.

13.4 Очистка поддона и емкости для кофейной гущи

Ежедневно очищайте и опорожняйте поддон и емкость для кофейной гущи, чтобы не возникали отложения. Следуйте инструкции в картинках, приведенной в начале этого документа.

→ Рис. **34** - **36**

13.5 Очистка емкости для молока

По гигиеническим соображениям регулярно очищайте емкость для молока. Емкость для молока можно мыть в посудомоечной машине. Следуйте инструкции в картинках, приведенной в начале этого документа.

→ Рис. **26** - **29**

13.6 Использование чистящего картриджа и картриджа от накипи

Очистка прибора и удаление накипи выполняются автоматически.

Примечания

- Чтобы обеспечить все функции прибора, оставьте чистящий картридж и картридж от накипи вставленными в прибор. Если вынуть картриджи без сообщения прибора, может вытечь жидкость. Немедленно удалите вытекшую жидкость. Для замены картриджей используйте соответствующую сервис-программу.
→ "Обзор сервисных программ", Страница 205
- Прибор сообщит, если предстоит очистка или удаление накипи либо если требуется замена картриджа.
- Программа очистки запускается при выключении прибора.

- Вы можете установить время запуска очистки от накипи.
→ "Обзор базовых установок",
Страница 200
- Для обеспечения качества молочной пены в зависимости от интенсивности использования прибор выводит сообщение о необходимости выполнения интенсивной очистки системы подачи молока. Индикация на дисплее ведет по пунктам программы.

Требование: Чистящий картридж и картридж от накипи вставлены в прибор.

1. Установлено текущее время суток.
2. Установите время запуска программы удаления накипи.
Вы можете также запустить обе программы вручную.
→ "Использование сервисных программ", Страница 205
3. Вставьте картриджи в прибор или храните их в закрытой оригинальной упаковке.



13.7 Очистка резервуара для воды

- ▶ Ежедневно очищайте резервуар для воды вручную во избежание слоев отложений.

Обзор сервисных программ

Здесь приводится обзор сервисных программ.

Заметка: На начальном экране отображается количество напитков, оставшихся до выполнения программы, и время.

	Фильтр INTENZA	Установка, замена или снятие фильтра для воды.
	Очистка системы подачи молока	Автоматическая промывка молочной системы.

13.8 Сервисные программы

При установке/снятии фильтра для воды или для тщательной очистки прибора используйте сервисные программы. При необходимости выполнить сервисную программу (например, очистку) прибор уведомляет об этом.





Примечания

- Дисплей показывает длительность процесса.
- Если прибор заблокирован, им можно будет снова пользоваться только после удаления накипи или процесса очистки.

Рекомендация: Дополнительно к автоматической промывке необходимо регулярно вынимать и очищать заварочный блок.

Использование сервисных программ

1. Нажмите .
 2. Нажмите на символ нужной программы.
- ✓ Индикация на дисплее ведет по пунктам программы.

	Выполняется автоматическая очистка (autoClean) ...	Освобождение шлангов и трубок от остатков кофе.
	Автоматическое удаление накипи (autoCalc)	Освобождение шлангов и трубок от остатков накипи.
	Очистка заварочного блока	На дисплее поэтапно отображается оптимальная очистка заварочного блока.
	Очистка устройства разлива напитков	На дисплее поэтапно отображается оптимальная очистка дозатора.
	Защита от замерзания	Опорожнение шлангов и трубок для защиты прибора при транспортировке или хранении.
	Замена чистящего картриджа	Дисплей показывает поэтапно процедуру замены чистящего картриджа.
	Замена картриджа от накипи	Дисплей показывает поэтапно процедуру замены картриджа от накипи.
	Специальная промывка	Если сервисная программа прерывается, например, из-за сбоя в электросети, промывка прибора выполняется автоматически. После этого прибор снова готов к работе.

Рекомендация: Если используется фильтр для воды, период времени до необходимого выполнения сервисной программы продлевается.

14 Устранение неисправностей

Вы можете самостоятельно устранить незначительные неисправности вашего прибора. Воспользуйтесь информацией из главы «Устранение неисправностей» перед обращением в сервисную службу. Это позволит избежать дополнительных расходов.

ПРЕДУПРЕЖДЕНИЕ

Опасность поражения электрическим током!

При неквалифицированном ремонте прибор может стать источником опасности.

- ▶ Ремонтировать прибор разрешается только квалифицированным специалистам.
- ▶ Для ремонта прибора можно использовать только оригинальные запчасти.
- ▶ Во избежание опасностей замена поврежденного сетевого кабеля данного прибора может быть выполнена только производителем или авторизованной им сервисной службой либо лицом, имеющим аналогичную квалификацию.

Неисправность	Причина и устранение неисправностей
Прибор больше не реагирует.	<p>Прибор неисправен.</p> <ol style="list-style-type: none"> 1. Извлеките штепсельную вилку из розетки и выждите 60 с. 2. Снова вставьте штепсельную вилку в розетку.
Прибор перестал работать.	<p>Картриджи не вставлены или израсходованы.</p> <ul style="list-style-type: none"> ▶ Вставьте картриджи.
Номе Connect не работает надлежащим образом.	<p>Возможны различные причины.</p> <ul style="list-style-type: none"> ▶ Зайдите на www.home-connect.com.
Прибор выдает только воду, кофе не приготавливается.	<p>Пустая емкость для кофейных зерен не идентифицируется прибором.</p> <ul style="list-style-type: none"> ▶ Заполните кофейными зернами емкость для кофейных зерен. <p>Отсек для кофе на заварочном блоке засорен.</p> <ul style="list-style-type: none"> ▶ Очистите заварочный блок. <p>Кофейные зерна слишком маслянистые и не поступают в кофемолку.</p> <ul style="list-style-type: none"> ▶ Слегка постучите по емкости для кофейных зерен. ▶ Используйте другой сорт кофе. ▶ Не используйте маслянистые кофейные зерна. ▶ Очистите пустую емкость для кофейных зерен влажной тканью. <p>Блок заваривания вставлен неправильно.</p> <ol style="list-style-type: none"> 1. Проверьте, правильно ли вставлен и зафиксирован заварочный блок. 2. Передвиньте расположенный наверху красный рычаг влево.

Неисправность	Причина и устранение неисправностей
Прибор выдает только воду, кофе не приготавливается.	3. Установите крышку заварочного блока.
Прибор не выдает молочную пену.	<p>Система подачи молока загрязнена.</p> <ul style="list-style-type: none"> ▶ Очистите систему подачи молока в посудомоечной машине. <hr/> <p>Трубка подачи молока не погружена в молоко.</p> <ul style="list-style-type: none"> ▶ Используйте больше молока. ▶ Проверьте, погружена ли трубка подачи молока в молоко. <hr/> <p>Сильные отложения накипи в приборе.</p> <ul style="list-style-type: none"> ▶ Очистите прибор от известкового налета.
Система подачи молока не всасывает молоко.	<p>Система подачи молока неправильно собрана.</p> <ul style="list-style-type: none"> ▶ Правильно выполните сборку системы подачи молока. <hr/> <p>Ошибочная последовательность подсоединения емкости для молока и системы подачи молока.</p> <ul style="list-style-type: none"> ▶ Вставьте сначала систему подачи молока в диспенсер, а затем емкость для молока. <hr/> <p>Трубка подачи молока не погружена в молоко.</p> <ul style="list-style-type: none"> ▶ Используйте больше молока. ▶ Проверьте, погружена ли трубка подачи молока в молоко.
Молочная пена слишком холодная.	<p>Молоко слишком холодное.</p> <ul style="list-style-type: none"> ▶ Используйте теплое молоко.
Прибор не выдает горячую воду	<p>Система подачи молока загрязнена.</p> <ul style="list-style-type: none"> ▶ Очистите систему подачи молока в посудомоечной машине.
Монтаж или демонтаж системы подачи молока невозможен.	<p>Неправильная последовательность монтажа.</p> <ul style="list-style-type: none"> ▶ Подсоедините сначала систему подачи молока, а затем емкость для молока. При демонтаже вначале извлеките емкость для молока, а затем систему подачи молока.
Прибор не разливает напиток.	<p>В фильтре для воды находится воздух.</p> <ol style="list-style-type: none"> 1. Погрузите фильтр для воды в воду отверстием вверх до тех пор, пока не перестанут выходить пузырьки воздуха. 2. Вставьте обратно фильтр. <ul style="list-style-type: none"> ▶ Вставьте, прочно прижав, фильтр для воды без перекоса в гнездо резервуара. <hr/> <p>Остатки средства для удаления накипи засоряют резервуар для воды.</p> <ol style="list-style-type: none"> 1. Выньте резервуар для воды.

Неисправность	Причина и устранение неисправностей
Прибор не разливает напиток.	2. Тщательно очистите резервуар для воды.
Вода на внутреннем дне прибора.	Поддон был извлечен слишком рано. ▶ Извлекайте поддон только через несколько секунд после приготовления последнего напитка.
Заварочный блок не вынимается.	Фиксатор не открывается, заварочный блок заклинило. ▶ Выключите прибор и снова включите его через 3 минуты.
Кофемолка не запускается.	Прибор перегрелся. 1. Отсоедините прибор от электросети. 2. Выждите 1 ч, чтобы прибор остыл.
Кофемолка не перемалывает кофейные зерна, хотя емкость для кофейных зерен полна.	Кофейные зерна слишком маслянистые и не поступают в кофемолку. ▶ Слегка постучите по емкости для кофейных зерен. ▶ Используйте другой сорт кофе. ▶ Не используйте маслянистые кофейные зерна. ▶ Очистите пустую емкость для кофейных зерен влажной тканью.
Очень неравномерное качество кофе или молочной пены.	В приборе образовалась накипь. ▶ Очистите прибор от известкового налета.
Неравномерное качество молочной пены.	Качество молочной пены зависит от вида используемого молока или напитка из растительного сырья. ▶ Оптимизируйте результат, выбрав соответствующий сорт молока или напитка из растительного сырья.
Кофе не выдается или только отдельными каплями.	Установлен слишком мелкий помол. ▶ Установите более крупный помол.
Установленное количество напитка не достигается.	Сильные отложения накипи в приборе. ▶ Очистите прибор от известкового налета. В фильтре для воды находится воздух. 1. Погрузите фильтр для воды в воду отверстием вверх до тех пор, пока не перестанут выходить пузырьки воздуха. 2. Вставьте обратно фильтр.
	Прибор загрязнен. ▶ Очистите заварочный блок. ▶ Очистите прибор и удалите накипь.

Неисправность	Причина и устранение неисправностей
Кофе без пенки.	<p>Неоптимальный сорт кофе.</p> <ul style="list-style-type: none"> ▶ Используйте сорт кофе с повышенным содержанием зерен Robusta. ▶ Используйте кофейные зерна с более сильной степенью обжарки. <hr/> <p>Используются не свежееобжаренные кофейные зерна.</p> <ul style="list-style-type: none"> ▶ Используйте свежееобжаренные кофейные зерна. <hr/> <p>Степень помола не соответствует кофейным зернам.</p> <ul style="list-style-type: none"> ▶ Установите более мелкий помол.
Кофе слишком «кислый».	<p>Слишком грубый помол.</p> <ul style="list-style-type: none"> ▶ Установите более мелкий помол. <hr/> <p>Неоптимальный сорт кофе.</p> <ul style="list-style-type: none"> ▶ Используйте сорт кофе с повышенным содержанием зерен Robusta. ▶ Используйте кофейные зерна с более сильной степенью обжарки.
Кофе слишком «горький».	<p>Установлен слишком мелкий помол.</p> <ul style="list-style-type: none"> ▶ Установите более крупный помол. <hr/> <p>Неоптимальный сорт кофе.</p> <ul style="list-style-type: none"> ▶ Используйте другой сорт кофе.
Кофе имеет «подгорелый» привкус.	<p>Установлен слишком мелкий помол.</p> <ul style="list-style-type: none"> ▶ Установите более крупный помол. <hr/> <p>Неоптимальный сорт кофе.</p> <ul style="list-style-type: none"> ▶ Используйте другой сорт кофе. <hr/> <p>Установлена слишком высокая температура кофе.</p> <ul style="list-style-type: none"> ▶ Установите более низкую температуру кофе.
Кофейная гуща не компактна и слишком мокрая.	<p>Не оптимальная степень помола.</p> <ul style="list-style-type: none"> ▶ Установите более крупный или более мелкий помол. <hr/> <p>Кофейные зерна слишком маслянистые.</p> <ul style="list-style-type: none"> ▶ Используйте другой сорт кофейных зерен.
На дисплее отображается «Вставьте заварочный блок».	<p>Неправильно установлена крышка.</p> <ol style="list-style-type: none"> 1. Проверьте, правильно ли вставлен и зафиксирован заварочный блок. 2. Передвиньте расположенный наверху красный рычаг влево. 3. Установите крышку заварочного блока.

Неисправность	Причина и устранение неисправностей
На дисплее отображается "Заполните резервуар для воды." несмотря на то, что емкость для воды полная.	<p>Неправильно установлен резервуар для воды.</p> <ul style="list-style-type: none"> ▶ Правильно установите резервуар для воды. <hr/> <p>Вода, содержащая углекислый газ, в резервуаре для воды.</p> <ul style="list-style-type: none"> ▶ Наполните резервуар для воды свежей проточной водой.
	<p>В резервуаре для воды застрял поплавок.</p> <ol style="list-style-type: none"> 1. Выньте резервуар для воды. 2. Тщательно очистите резервуар для воды.
	<p>Новый фильтр для воды не промыт в соответствии с инструкцией.</p> <ol style="list-style-type: none"> 1. Промойте фильтр для воды в соответствии с инструкцией. 2. Введите в действие фильтр для воды.
	<p>В фильтре для воды находится воздух.</p> <ol style="list-style-type: none"> 1. Погрузите фильтр для воды в воду отверстием вверх до тех пор, пока не перестанут выходить пузырьки воздуха. 2. Вставьте обратно фильтр.
	<p>Старый фильтр для воды.</p> <ul style="list-style-type: none"> ▶ Вставьте новый фильтр для воды.
	<p>Образования накипи в резервуаре для воды засоряют систему.</p> <ol style="list-style-type: none"> 1. Тщательно очистите резервуар для воды. 2. Запустите программу удаления накипи.
На дисплее появляется индикация "Очистите заварочный блок и, если нужно, резервуар для воды."	<p>Заварочный блок загрязнен.</p> <ul style="list-style-type: none"> ▶ Очистите заварочный блок. <hr/> <p>Тугой ход механизма заварочного блока.</p> <ul style="list-style-type: none"> ▶ Очистите заварочный блок.
На дисплее появляется индикация «Ошибочное напряжение».	<p>Имеются проблемы с подачей напряжения.</p> <ul style="list-style-type: none"> ▶ Эксплуатируйте прибор только при напряжении 220–240 В.
На дисплее появляется индикация «Запустить еще раз».	<p>Прибор неисправен.</p> <ol style="list-style-type: none"> 1. Извлеките штепсельную вилку из розетки и выждите 60 с. 2. Снова вставьте штепсельную вилку в розетку.
Индикация "Запустите программу calc'nClean!" появляется на дисплее очень часто.	<p>Даже умягченная вода содержит определенное количество извести.</p> <ol style="list-style-type: none"> 1. Вставьте новый фильтр для воды. 2. Установите соответствующую степень жесткости воды.

Неисправность	Причина и устранение неисправностей
Индикация "Запустите программу calc'nClean!" появляется на дисплее очень часто.	Сервисная программа выполнена не полностью. ▶ Запустите сервисную программу "Специальная промывка". → <i>"Сервисные программы", Страница 205</i>

15 Транспортировка, хранение и утилизация

15.1 Активация защиты от мороза

При транспортировке и хранении предохраните ваш прибор от воздействия низких температур.

ВНИМАНИЕ!

Остатки жидкости в приборе могут привести к повреждению прибора при транспортировке или хранении.

► Перед транспортировкой или помещением на хранение опорожните систему подачи жидкости.

1. Выполните программу "Защита от заморозания".
2. Отключите прибор от электросети.

15.2 Утилизация старого бытового прибора

Утилизация в соответствии с экологическими нормами обеспечивает возможность вторичного использования ценных сырьевых материалов.

1. Выньте из розетки вилку сетевого кабеля.
2. Обрежьте сетевой кабель прибора.
3. Утилизируйте прибор в соответствии с экологическими нормами.

Сведения о возможных способах утилизации можно получить в специализированном торговом предприятии, а также в районных или городских органах управления.



Данный прибор имеет отметку о соответствии европейским нормам 2012/19/EU утилизации электрических и электронных прибо-

ров (waste electrical and electronic equipment - WEEE).

Данные нормы определяют действующие на территории Евросоюза правила возврата и утилизации старых приборов.

16 Сервисная служба

Важные для функционирования прибора оригинальные запчасти, соответствующие Директиве ЕС по экологическому проектированию электропотребляющей продукции, вы можете заказать в нашей сервисной службе, как минимум, в течение 7 лет с момента продажи вашего прибора в пределах Европейского экономического пространства.

Заметка: При выполнении гарантийных условий производителя работы выполняются сервисной службой бесплатно.

Подробную информацию о гарантийном сроке и условиях гарантии в вашей стране вы можете запросить в нашей сервисной службе, у вашего продавца или найти на нашем сайте.

Адрес и телефон сервисной службы можно найти в прилагаемом перечне сервисных служб или на нашем веб-сайте.

Для доступа к контактам служб клиентского сервиса, вы также можете использовать данный QR код.

<https://www.siemens-home.bsh-group.ru>

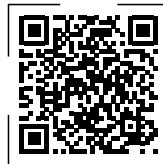

ru Технические характеристики

Импортер/Организация, принимающая претензии по качеству/ ТОО «BSH Home Appliances (БСХ Хоум Аплайансэс)» Республика Казахстан, г. Алматы, ул. Хаджи Мукана, 22/5, 7 этаж e-mail: ala-infokz@bshg.com Срок службы устройства – 7 лет. На территории Республики Казахстан, при обнаружении неисправности, звоните в сервисный контакт-центр 5454 (только для мобильных телефонов).

16.1 Номер изделия (E-Nr.), заводской номер (FD) и порядковый номер (Z-Nr.)

Чтобы быстро найти данные прибора и номер телефона сервисной службы, вы можете записать эти данные.

17 Технические характеристики

Напряжение	220–240 В ~
Частота	50 Гц
Потребляемая мощность	1500 Вт
Максимальное давление насоса, статичное	20 бар
Максимальная вместимость резервуара для воды (без фильтра)	2,3 л
Максимальная вместимость емкости для кофейных зерен	410 г
Максимальная вместимость правой/левой емкости для кофейных зерен	270 г / 280 г
Длина сетевого кабеля	100 см

Высота прибора	40 см
Ширина прибора	32 см
Глубина прибора	47 см
Вес, порожний	12 кг
Тип кофемолки	Керамика

17.1 Информация по свободно распространяемому и открытому программному обеспечению

Этот продукт содержит компоненты программного обеспечения, которые лицензированы обладателями авторских прав как свободно распространяемое и открытое программное обеспечение. Соответствующая информация о лицензиях сохранена на бытовом приборе. Доступ к соответствующей информации о лицензиях возможен также через приложение Home Connect: «Профиль -> Правовые указания -> Информация о лицензиях».¹ Вы можете скачать информацию о лицензиях на сайте фирменного продукта. (Найдите на сайте продукта модель своего прибора и прочую документацию.) Вы можете также запросить соответствующую информацию по адресу ossrequest@bshg.com или BSH Hausgeräte GmbH, Carl-Wery-Str. 34, D-81739 München – Мюнхен, Германия. По запросу предоставляется исходный код. Направьте свой запрос по адресу ossrequest@bshg.com или BSH Hausgeräte GmbH, Carl-Wery-Str. 34, D-81739 München – Мюнхен, Германия. Тема: „OSSREQUEST“ Расходы на обработку вашего запроса будут поставлены вам в счет. Это предложение действительно на протяжении трех лет с даты покупки или же, по меньшей мере, в течение периода,

¹ В зависимости от комплектации

на который мы предлагаем техническую поддержку и запасные детали для соответствующего прибора.

18 Сертификат соответствия

Настоящим компания BSH Hausgeräte GmbH заявляет, что прибор с функциональными возможностями Home Connect соответствует основным требованиям и прочим применимым положениям директивы 2014/53/EU.

Полный текст декларации соответствия RED размещен на интернет-сайте siemens-home.bsh-group.com на странице с описанием вашего прибора в разделе дополнительной документации.



Диапазон 2,4 ГГц (2400–2483,5 МГц):
макс. 100 мВт

Диапазон 5 ГГц (5150–5350 МГц + 5470–5725 МГц): макс. 200 мВт



BE	BG	CZ	DK	DE	EE	IE	EL	ES
FR	HR	IT	CY	LI	LV	LT	LU	HU
MT	NL	AT	PL	PT	RO	SI	SK	FI
SE	NO	CH	TR	IS	UK (NI)			

5 ГГц WLAN (Wi-Fi): только для использования в помещениях.

AL	BA	MD	ME	MK	RS	UK	UA
----	----	----	----	----	----	----	----

5 ГГц WLAN (Wi-Fi): только для использования в помещениях.

**Для отримання додаткової інформації
зверніться до Цифрового посібника користува-
ча.**



Вміст

1 Безпека	218	7 Основні відомості про користування	228
1.1 Загальні вказівки	218	7.1 Увімкнення або вимкнення приладу	228
1.2 Використання за призначен- ням	218	7.2 Приготування напоїв	228
1.3 Обмеження кола кори- стувачів	218	7.3 doubleShot і tripleShot	228
1.4 Правила техніки безпеки	219	7.4 Приготування кавового напою з молоком	228
2 Охорона довкілля й оща- дливе користування	222	7.5 baristaMode або comfortMode	229
2.1 Утилізація упаковки	222	7.6 Одночасне приготування двох чашок	230
2.2 Заощадження енергії	222	7.7 Збереження улюбленого напою	230
3 Установлення й підключен- ня	222	7.8 Користування електронним регулюванням ступеня помелу eGrinder	230
3.1 Комплект поставки	222	7.9 Користування beanIdent System ¹	231
3.2 Установлення й підключен- ня приладу	223	8 Блокування від доступу ді- тей	231
4 Знайомство	223	8.1 Активація функції блокуван- ня від доступу дітей	231
4.1 Прилад	223	8.2 Деактивація блокування від доступу дітей	231
4.2 Панель управління	223	9 Підігрів чашок¹	231
5 Приладдя	225	9.1 Активація і деактивація піді- грівача чашок ¹	231
6 Перед першим використанням	225	10 Персоналізація	231
6.1 Підготовка й чищення при- ладу	225	10.1 Створення першого профілю	231
6.2 Визначення твердості води ..	226	10.2 Створення додаткових профілів	232
6.3 Водяний фільтр	226		
6.4 Перше використання при- ладу	227		
6.5 Загальні вказівки	227		

¹ Залежно від комплектації приладу

10.3	Редагування профілю	232	14	Усунення несправностей.....	243
10.4	Видалення профілю.....	232	15	Транспортування, зберігання й утилізація.....	249
10.5	Сортування профілів.....	232	15.1	Активация захисту від морозу	249
10.6	Додавання напою у профіль	232	15.2	Утилізація старих приладів	249
10.7	Додавання напою з Класика або coffeeWorld у профіль	232	16	Сервісні центри	249
10.8	Створення профілю з Класика або coffeeWorld	233	16.1	Номер виробу (E-Nr.), заводський номер (FD) і порядковий номер (Z-Nr.)..	250
10.9	Редагування напою у профілі	233	17	Технічні характеристики	250
10.10	Видалення напою у профілі	233	17.1	Інформація про безкоштовне ПЗ і ПЗ з відкритим вихідним кодом	250
11	Home Connect	233	18	Декларація відповідності.....	251
11.1	Встановлення застосунку Home Connect	234			
11.2	Налаштування Home Connect	234			
11.3	Параметри Home Connect .	234			
11.4	Дистанційна діагностика	235			
11.5	Захист даних	235			
12	Основні параметри.....	236			
12.1	Зміна основних налаштувань	236			
12.2	Огляд основних параметрів.....	236			
13	Чищення та догляд	238			
13.1	Придатність до миття в посудомийній машині.....	238			
13.2	Засоби для очищення.....	239			
13.3	Чищення приладу.....	240			
13.4	Чищення піддона для крапель і контейнера для кавової гущі	240			
13.5	Чищення контейнера для молока	240			
13.6	Застосування чистильного картриджа й картриджа від накипу	240			
13.7	Очищення резервуара для води.....	241			
13.8	Сервісні програми	241			



1 Безпека

Дотримуйтеся наступних правил техніки безпеки.

1.1 Загальні вказівки

- Будь ласка, уважно прочитайте цю інструкцію.
- Збережіть інструкцію й інформацію про прилад для пізнішого користування або для наступного власника приладу.
- Не підключайте прилад, якщо його пошкоджено під час транспортування.

1.2 Використання за призначенням

Користуйтеся приладом лише за таких умов:

- для приготування гарячих напоїв.
- у приватних домогосподарствах і в закритих приміщеннях побутового призначення.
- на висоті щонайбільше 2000 м над рівнем моря.

1.3 Обмеження кола користувачів

Діти віком від 8 років, а також особи з обмеженими фізичними, сенсорними або розумовими здібностями чи з браком досвіду та/або знань можуть користуватися цим приладом тільки під наглядом або після отримання вказівок із безпечного користування приладом і після того, як вони усвідомили можливі пов'язані з цим небезпеки.

Дітям заборонено гратися з приладом.

Дітям можна чистити й обслуговувати прилад лише з 8-річного віку й під наглядом дорослих.

Прилад і кабель живлення слід берегти від дітей віком до 8 років.

1.4 Правила техніки безпеки

⚠ УВАГА! – Небезпека удушення!

Діти можуть натягти пакувальні матеріали собі на голову або загорнутися в них і задихнутися.

- ▶ Бережіть пакувальні матеріали від дітей.
- ▶ Не дозволяйте дітям гратися з пакувальним матеріалом.

Діти можуть удихнути чи проковтнути дрібні деталі й унаслідок цього задихнутися.

- ▶ Бережіть дрібні деталі від дітей.
- ▶ Не дозволяйте дітям гратися з дрібними деталями.

⚠ УВАГА! – Небезпека ураження електричним струмом!

Монтаж, виконаний неналежним чином, може становити небезпеку для користувача.

- ▶ Прилад дозволено підключати до електромережі й експлуатувати лише відповідно до даних, зазначених на заводській табличці.
- ▶ Прилад можна підключати до електромережі змінного струму тільки через заземлену розетку, змонтовану згідно з чинними нормами.
- ▶ Заземлювальний провід електричної системи оселі має бути прокладений згідно з чинними нормами.
- ▶ Забороняється використання приладу в приміщеннях, де електрична мережа не обладнана заземлювальним проводом.

Пошкоджений прилад або пошкоджений мережний кабель — джерело небезпеки.

- ▶ Ніколи не користуйтеся пошкодженим приладом.
- ▶ Заборонено користуватися приладом, поверхня якого тріснула чи зламалася.
- ▶ Не тягніть за мережний кабель, щоб від'єднати прилад від мережі. Завжди тягніть тільки за мережний штекер мережного кабелю.
- ▶ Якщо прилад або мережний кабель пошкоджений, негайно від'єднайте мережевий штекер розподільного блока або вимкніть запобіжник у розподільному блоці.

- ▶ Зателефонуйте до сервісного центру. → *Стор. 249*
Ремонтні роботи, виконані неналежним чином, можуть скласти небезпеку для користувача.
- ▶ Ремонтувати прилад дозволено тільки фахівцям.
- ▶ Для ремонту приладу дозволяється використовувати лише оригінальні запчастини.
- ▶ Щоб уникнути небезпек, у разі пошкодження кабелю живлення цього приладу його заміну має виконувати виробник, сервісний центр або особа з відповідною кваліфікацією.
Рідина, що витекла, може спричинити ураження електричним струмом.
- ▶ Ніколи не занурюйте ні прилад, ні кабель живлення у воду.
- ▶ На рознімний з'єднувач приладу не має потрапляти рідина.
- ▶ Використовуйте прилад лише в закритих приміщеннях.
- ▶ Бережіть прилад від високої температури й вологи.
- ▶ Не можна чистити прилад за допомогою парового або високотискового приладу.

⚠ УВАГА! – Небезпека пожежі!

Прилад нагрівається.

- ▶ Забезпечте достатню вентиляцію приладу.
- ▶ Заборонено користуватися приладом у шафі.
Застосовувати подовжений кабель живлення й недозволені адаптери небезпечно.
- ▶ Не застосовуйте подовжувачі або багатомісні розетки.
- ▶ Застосовуйте лише адаптери, які дозволив виробник.
- ▶ Якщо шнур живлення є коротким і немає довшого шнура живлення, зверніться до професійної електромайстерні, щоб адаптувати місце монтажу вдома.

⚠ УВАГА! – Небезпека опіків!

Деякі частини приладу дуже нагріваються.

- ▶ Не торкайтеся гарячих деталей приладу.
- ▶ Після користування дайте гарячим деталям приладу охолонути.

⚠ УВАГА! – Небезпека опіку!

Щойно приготовані напої дуже гарячі.

- ▶ У разі потреби давайте напоям охолонути.
- ▶ Уникайте потрапляння на шкіру рідин і пари, що виходять із приладу.

Дистанційний запуск за допомогою мобільної програми Home Connect без нагляду за приладом може призвести до опарювання інших осіб.

- ▶ Заборонено підносити руку під дозатор під час видачі напою.
- ▶ Не підпускайте до приладу дітей тощо.

⚠ УВАГА! – Небезпека травмування!

Неправильне використання приладу може створити небезпеку для користувача.

- ▶ Щоб уникнути травм, користуйтеся приладом лише за призначенням.

Затискання пальців під час зачинення дверцят приладу.

- ▶ Зачиняючи дверцята приладу, бережіть пальці.

Кавомолка обертається.

- ▶ Не просовуйте пальці в кавомолку.

⚠ УВАГА! – Небезпека: магнетизм!

Цей прилад містить постійні магніти. Вони можуть впливати на електронні імплантати, наприклад кардіостимулятори чи інсулінові помпи.

- ▶ Людям з електронними імплантатами необхідно триматися на безпечній відстані — принаймні 10 см від приладу.
- ▶ Безпечну відстань у 10 см слід тримати й від вийнятого резервуара для води.

⚠ УВАГА! – Небезпека шкоди здоров'ю!

Забруднення приладу може становити небезпеку для здоров'я.

- ▶ Виконуйте вказівки щодо гігієнічного чищення приладу.

2 Охорона довкілля й ощадливе користування

2.1 Утилізація упаковки

Пакувальні матеріали екологічно безпечні і можуть використовуватися повторно.

- ▶ Окремі складники потрібно розсортувати й утилізувати роздільно.

2.2 Заощадження енергії

Якщо ви будете виконувати ці вказівки, прилад споживатиме менше електроенергії.

Установіть найменшу тривалість затримки автоматичного вимкнення.

- ✓ Коли приладом не будуть користуватися, він вимикатиметься раніше.
→ "Основні параметри",
Стор. 236

Не переривайте приготування напоїв передчасно.

- ✓ Нагріта кількість води або молока буде використана оптимально.

Регулярно видаляйте з приладу накип.

- ✓ Відклади накипу підвищують енергоспоживання.

3 Установлення й підключення

3.1 Комплект поставки

Після розпакування перевірте, чи комплект повний і чи не пошкодило якісь частини під час транспортування.

Зауваження: Залежно від моделі приладу в комплект входять різні аксесуари. Додаткові аксесуари позначені пунктирною рамкою.

→ Мал. 1

A	Кавомашина
B	Ємність для молока
C	Гнучка трубка для молока
D	Адаптер ємності для молока ¹
E	Інструкція з експлуатації
F	Допоміжна напрямна для встановлення фільтра.
G	Картридж Calc
H	Картридж Clean
I	Водяний фільтр
J	Смужка для визначення жорсткості води
K	Серветка з мікрОВОлокна

¹ Залежно від комплектації приладу

3.2 Установлення й підключення приладу

УВАГА!

Небезпека пошкодження приладу. Неправильне введення в експлуатацію може пошкодити прилад.

- ▶ Використовуйте прилад лише в приміщеннях, захищених від морозу.
 - ▶ Якщо прилад транспортують або зберігають за температури, нижчої від 0 °С, перед введенням в експлуатацію слід витримати його 3 год за кімнатної температури.
 - ▶ Після кожного підключення слід почекати приблизно 5 с.
1. Установіть прилад на рівній водостійкій поверхні, здатній витримати його вагу.
 2. Вставте штепсельну вилку приладу до належним чином встановленої розетки.

4 Знайомство

4.1 Прилад

Тут можна познайомитися зі складниками приладу.

Вказівки

- Залежно від моделі приладу можливі деякі відмінності кольору та деталей.
- В інструкції з експлуатації описані два варіанти приладу:
 - Прилад має один контейнер для кавових зерен.
 - Прилад має два контейнери для кавових зерен.

→ Мал. **2**

1	Ємність для молока
2	Сенсорні кнопки
3	Відсік під картридж
4	Кришка відсіку під картридж
5	Підігрів чашок ¹
6	Контейнер для кавових зерен ¹
7	Кришка для збереження аромату ¹
8	Світлодіодний індикатор контейнера для кавових зерен ¹
9	Заводська табличка
10	Сенсорний дисплей
11	Дверцята заварювальної камери
12	Резервуар для води
13	Молочна система
14	Кришка дозатора
15	Піддон для крапель

¹ Залежно від комплектації приладу

4.2 Панель управління

За допомогою панелі управління можна налаштувати функції приладу й одержувати інформацію про його робочий стан.

→ Мал. **3**

1	Сенсорний дисплей
2	Сенсорні кнопки









Сенсорний дисплей

Сенсорний дисплей слугує водночас і для індикації, і для керування.

Головне меню

Профілі	Вибір збережених напоїв з персоналізованими параметрами.
Класика	Вибір стандартних напоїв.
coffeeWorld	Вибір базових напоїв, список яких можна поповнювати за допомогою Home Connect.

Параметри напою

	Міцність
	Об'єм
	Частка молока
	Ступінь помелу
	Час контакту
	Температура
	Вибраний сорт зерен ¹
	Виберіть контейнер для кавових зерен ¹ .

¹ Залежно від комплектації приладу

Порада: Додаткові налаштування напою доступні в основних параметрах.

Індикація

Комфорт Бариста	Прилад працює в режимі «Бариста» або в режимі «Комфорт».
	Підігрів чашок увімкнений.

	aromaBoost
	Прилад підключено до Home Connect.
	Прилад не підключено до Home Connect.
	Прилад не підключений до сервера.
	Треба видалити накип; скоро ця процедура запуститься.
	Негайно виконайте програму видалення накипу! Прилад скоро заблокується.
	Активовано "Демонстраційний режим".

Сенсорні кнопки

Тут наведено огляд символів, що завжди видимі.

	Увімкнення або вимкнення приладу.
	Вибір режиму «Бариста» або режиму «Комфорт».
	Приготування двох чашок.
	Збереження улюбленого напою.
	Відкриття або закриття сервісної програми.
	Відкривання або закривання параметрів для налаштувань.

5 Приладдя

Використовуйте оригінальне приладдя. Воно розроблене для вашого приладу.

Приладдя	Магазин	Сервісний центр
Чистильний картридж	TZ800Z1	00312356
Картридж від накипу	TZ800Z2	00312357
Комбінований комплект картриджів	TZ800Z3	00312358
Фільтр для води	TZ70003	00575491
Фільтр для води, набір із 3 шт.	TZ70033A	-
Серветка з мікрОВОлокна	-	00460770
Набір для догляду	TZ80004A TZ80004B	00312105 00312106
Адаптер для ємності для молока	TZ70001	17006005

6 Перед першим використанням

Підготуйте прилад до застосування.

6.1 Підготовка й чищення приладу

Зніміть захисні плівки, почистьте прилад і його окремі частини. Керуйтеся графічною інструкцією на початку цього документа.

УВАГА!

Непридатні зерна можуть засмітити кавомолку.

- ▶ Використовуйте лише чисті суміші смажених кавових зерен для еспресо-машин / автоматичних кавомашин.
- ▶ Не використовуйте глазуровані кавові зерна.
- ▶ Не використовуйте карамелізовані кавові зерна.
- ▶ Не використовуйте кавові зерна, оброблені цукровмісними добавками.

- ▶ Не засипайте мелену каву.

→ Мал. 4 - 33

Вказівки

- Щодня наповнюйте резервуар для води свіжою холодною негазованою водою.
- Якщо варіант приладу має два контейнери для зерен, туди можна завантажувати різні сорти кави. Світлодіодний індикатор активного контейнера світиться.
- Для кожного напою прилад запам'ятовує останній вибраний контейнер. Це попереднє налаштування можна змінити.
→ "Основні параметри",
Стор. 236

Порада: Щоб зберігати оптимальну якість, зберігайте кавові зерна в прохолодному місці в закритій ємності. Кавові зерна в контейнері приладу зберігають аромат упродовж кількох днів.

6.2 Визначення твердості води

Щоб прилад своєчасно сповіщає про потребу видалити накип, важливо правильно встановити твердість води. Твердість води можна визначити за допомогою індикаторної смужки з комплекту або дізнатися в місцевого постачальника води.

1. Ненадовго занурте індикаторну смужку у свіжу водопровідну воду.
2. Дайте воді стекти з індикаторної смужки.
3. За 1 хв індикаторна смужка покаже твердість води.

Ця таблиця показує співвідношення рівнів і ступенів твердості води:

Режим	Німецькі градуси твердості °dH	Загальна твердість у ммоль/л
1	1-7	< 1,3
2	8-14	1,3-2,5
3	15-21	2,5-3,8
4 ¹	22-30	> 3,8

¹ Заводська настройка

Зауваження: Навіть маючи пристрій для пом'якшення води, скористайтеся індикаторною смужкою, бо твердість води на виході різниться від пристрою до пристрою.

Поради

- Налаштування можна змінити в будь-який момент.
→ "Основні параметри",
Стор. 236

- Якщо твердість води вища за 21 °dH (3,8 ммоль/л), можна залити в резервуар попередньо відфільтровану воду, щоб зменшити інтенсивність утворення вапнякових відкладів.

6.3 Водяний фільтр

За допомогою фільтра для води можна сповільнювати появу накипу й робити воду чистішою.

Вставлення фільтра для води

УВАГА!

Можливе пошкодження приладу внаслідок появи накипу.

- ▶ Своєчасно замінійте фільтр для води.
- ▶ Замінити фільтр для води потрібно не пізніше ніж через 2 міс..
- ▶ Зважайте на дисплейну індикацію.

1. Натисніть ⌘.
2. Натисніть "Фільтр INTENZA" і виконуйте вказівки, що з'являтимуться на дисплеї.

Заміна або видалення фільтра для води

Приладом можна користуватися й без фільтра для води.

1. Натисніть ⌘.
2. Натисніть "Фільтр INTENZA".
3. Натисніть "Замінити" або "Прибрати" і виконуйте вказівки, що з'являтимуться на дисплеї.

Поради

- Замінити фільтр для води слід також із гігієнічних міркувань.
- За наявності водяного фільтра видаляти накип із приладу можна рідше.
- За наявності фільтра для води кавові напої виходять смачнішими.

- Якщо ви довго не користувалися приладом (наприклад, були у відпустці), то перед користуванням промийте встановлений водяний фільтр, приготувавши чашку гарячої води.
- Придбати фільтр для води можна в магазині або сервісному центрі.
→ "Приладдя", Стор. 225

6.4 Перше використання приладу

Після під'єднання до електромережі налаштуйте прилад для першого використання. Меню введення в експлуатацію з'являється тільки після першого вмкнення.

1. Увімкніть прилад кнопкою ⏻.
 2. Виконуйте вказівки, що з'являтимуться на дисплеї.
- ✓ На дисплеї з'являтимуться інструкції з виконання програми.

Вказівки

- Якщо тепер ви Home Connect хочете виконати налаштування, дотримуйтеся вказівок застосунок Home Connect.
→ "Налаштування Home Connect", Стор. 234
- Якщо вибрано варіант "Демонстраційний режим", працює тільки дисплейна індикація. Готувати напої чи виконувати програми неможливо.

6.5 Загальні вказівки

Щоб оптимально користуватися приладом, зважайте на вказівки.

Вказівки

- Прилад працює, лише коли вставлені обидва картриджі.
- На заводі встановлено стандартні параметри для оптимального режиму роботи приладу.

- Кавомолку відрегульовано на заводі для оптимальної роботи. Якщо кава тече лише краплями або надто рідка й має замало пінки, можна відрегулювати ступінь помелу.
→ "Користування електронним регулюванням ступеня помелу eGrinder", Стор. 230
- Під час користування на вентиляційних щілинах і кришці відсіку для таблеток можлива поява крапель води.
- Якщо нічого не робити з приладом упродовж певного часу, він автоматично вимкнеться. Тривалість цього періоду можна змінити в основних параметрах.
- З технічних причин зсередини приладу може виходити пара.

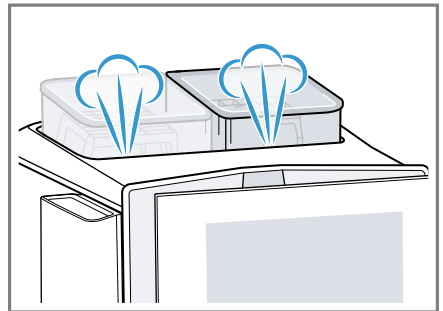

- Перший приготований напій не буде мати вираженого аромату, якщо:
 - Ви користуєтеся приладом уперше.
 - Ви довго не вмикали прилад.
 Не пийте цього напою.

Порада: Стабільна дрібнопориста кремova пінка досягається після приготування кількох чашок від початку користування приладом.

7 Основні відомості про користування

7.1 Увімкнення або вимкнення приладу

- ▶ Натисніть .

Під час увімкнення на дисплеї з'явиться логотип. Під час увімкнення й вимкнення прилад автоматично промивається. Якщо прилад на момент увімкнення ще теплий або перед вимкненням напої не готували, прилад не промивається.

7.2 Приготування напоїв

Тут ви дізнаєтеся, як приготувати вибраний напій.

УВАГА! **Небезпека опіку!**

Щойно приготовані напої дуже гарячі.

- ▶ У разі потреби давайте напоєм охолонути.
- ▶ Уникайте потрапляння на шкіру рідин і пари, що виходять із приладу.

Вказівки

- За деяких параметрів кава готується в кілька етапів. Зачекайте, доки процес приготування повністю завершиться.
- Щоб приготувати напій з молоком, до приладу потрібно приєднати заповнений молоком контейнер або, за допомогою адаптера, молочний пакет.
- Установлювати або знімати дозатор можна тільки тоді, коли не приєднаний контейнер для молока або молочний адаптер.

- Контейнер для молока розроблений спеціально під цей прилад. Контейнер для молока призначений тільки для того, щоб зберігати молоко в побутових умовах і в холодильнику.
- Якщо молочна система не почищена, налита гаряча вода може містити незначні домішки молока.

7.3 doubleShot і tripleShot

Прилад меле каву двічі або тричі. Щоб вивільнялися тільки приємні на смак і добре засвоювані ароматичні речовини, прилад заново меле зерна й заварює каву.

Чим довше заварюється кава, тим більше гірких речовин і небажаних ароматів вивільняється. Гіркі речовини й небажані аромати погіршують смак і засвоюваність кави.

Зауваження: Функції "doubleShot" і "tripleShot" залежать від вибраного напою, його міцності та об'єму.

7.4 Приготування кавового напою з молоком









У цьому прикладі ми розглянемо, як приготувати лате-мак'ято.

УВАГА! **Небезпека опіків!**

Молочна система дуже сильно нагрівається.

- ▶ Ніколи не торкайтеся гарячої молочної системи.
- ▶ Перш ніж торкатися молочної системи, дайте їй охолонути.

Вимоги

- Прилад увімкнений, резервуар для води й контейнер для кавових зерен заповнені.
 - Контейнер для молока або молочний адаптер приєднаний.
 - Контейнер для молока заповнений молоком, або шланг молочного адаптера занурений у молоко.
1. Поставте склянку під дозатор.
 2. Натисніть  і виберіть "baristaMode".
 3. Натисніть "Класика".
 4. Виберіть символ напою латемак'ято.
 5. Натисніть символ напою і налаштуйте параметри напою.
 - Щоб установити міцність , натискайте сегменти.
 - Щоб установити кількість , натискайте сегменти.
 - Щоб установити частку молока , натискайте сегменти.
 - Щоб установити ступень помелу , натискайте сегменти.
→ "Користування електронним регулюванням ступеня помелу eGrinder", Стр. 230
 - Щоб установити час контакту , натискайте сегменти.
 - Щоб установити температуру заварювання , натискайте сегменти.
 - Щоб змінити контейнер для кавових зерен¹, натисніть .
 6. Натисніть "Start" і дочекайтеся завершення процесу.
 - Щоб повністю зупинити приготування напою, натисніть "Стоп".

- Щоб зупинити тільки поточний етап приготування, натисніть "Пропустити".

Вказівки

- Якщо не змінити жодного параметра протягом приблизно 30 с, прилад вийде з режиму налаштування.
- Прилад зберігає параметри автоматично.
- Щоб скинути всі параметри напою, натисніть "Відновити".

Поради

- Перед приготуванням напоїв чашки можна підігрівати гарячою водою або спеціальним підігрівачем¹.
- Якщо прилад має два контейнери для кавових зерен, а в одному з них під час приготування закінчаються зерна, можна перемкнутися на другий контейнер¹. Зерна для подальшого приготування братимуться з повного контейнера.
- Замість молока можна використовувати й напої рослинного походження, наприклад соєве молоко.
- Якість молочної пінки залежить від сорту використовуваного молока або напою рослинного походження.

7.5 baristaMode або comfortMode

Можна вибрати режим користування.



Якщо вибрати "baristaMode", для налаштування окремих напоїв буде доступно більше параметрів, таких як час контакту.

¹ Залежно від комплектації приладу

7.6 Одночасне приготування двох чашок

Для деяких напоїв можна готувати водночас дві чашки.

Зауваження: Коли активна функція "doubleShot" або "tripleShot", одночасне приготування двох чашок не підтримується.

1. Виберіть символ бажаного напою.
2. Натисніть .
- ✓ На дисплеї з'явиться налаштування .
3. Поставте дві чашки під дозатор, ліворуч і праворуч.
4. Натисніть "Start".

Приготування напою складається з такої кількості етапів: 2. Зерна мелються таку кількість разів: 2.

- ✓ Напій заварюється, а потім тече в чашки.
5. Дочекайтеся завершення процесу.

7.7 Збереження улюбленого напою

Улюблений напій, що його ви часто готуєте, можна зберегти для безпосереднього запуску.

1. Виберіть символ бажаного напою.
2. Натисніть символ напою і налаштуйте параметри напою.
3. Для збереження натисніть ☆ і потримайте 3 секунди.



Поради

- Щоб викликати на екран улюблений напій і запустити його приготування, у будь-який момент один раз натисніть ☆.
- Зберегти новий улюблений напій можна в будь-який час.

Зауваження: Коли ви зберігаєте новий улюблений напій, старий перезаписується.

7.8 Користування електронним регулюванням ступеня помелу eGrinder

Цей прилад обладнаний регулювальною кавомолкою, що дає змогу індивідуально коригувати ступінь помелу кавових зерен у режимі "baristaMode".

1. Натисніть  і виберіть "baristaMode".
2. Натисніть символ бажаного напою.
3. Натисніть  і встановіть ступінь помелу.

Зауваження: У варіанті приладу з двома контейнерами для кавових зерен можна встановлювати ступінь помелу окремо для кожного контейнера.

Поради

- Базовий ступінь помелу для режиму "comfortMode" можна встановити в налаштуваннях напою.
- У режимі "comfortMode" можна додатково скористатися функцією "aromaBoost" для малих напоїв, як-от еспресо. "aromaBoost" робить ступінь помелу трохи тоншим, ніж установлений базовий.
- Якщо кава тече лише краплями, установіть грубіший ступінь помелу.
Якщо кава надто рідка й має замало пінки, установіть тонший ступінь помелу.

7.9 Користування beanIdent System¹

Прилад можна адаптувати до конкретного сорту кавових зерен.

1. Натисніть .
2. Виберіть "Параметри напоїв".
3. Виберіть "beanIdent System".
4. Виберіть сорт кави.

8 Блокування від доступу дітей

Щоб захистити дітей від ошпарення та опіків, прилад можна заблокувати.

8.1 Активація функції блокування від доступу дітей

Вимога: Прилад увімкнено.

- ▶ Натисніть  і втримуйте щонайменше 3 с.
- ✓ Функцію «Блокування від доступу дітей» активовано.

8.2 Деактивація блокування від доступу дітей

- ▶ Натисніть  і втримуйте щонайменше 3 с.
- ✓ Блокування від доступу дітей деактивоване.

9 Підігрів чашок¹

Чашки можна підігрівати за допомогою підігрівача чашок.

9.1 Активація і деактивація підігрівача чашок¹

УВАГА!

Небезпека опіків!

Підігрівач чашок¹ дуже нагрівається.

- ▶ Ніколи не торкайтеся гарячого підігрівача чашок¹.
- ▶ Перш ніж торкатися гарячого підігрівача чашок¹, дайте йому охолонути.

Порада: Для оптимального підігріву чашок ставте чашки дном на підігрівач¹.

- ▶ Активувати й деактивувати підігрівач чашок¹ можна в основних параметрах.

10 Персоналізація

Зберігайте напої в особистому профілі.

Профіль містить улюблені напої з персоналізованими налаштуваннями. Щоб вийти з меню налаштування, натисніть .

Порада: Змінити налаштування напою можна в будь-який момент.

10.1 Створення першого профілю

1. Натисніть "Профілі".
2. Натисніть "Створити профіль".
3. Введіть назву профілю, наприклад «Мій профіль».
4. Натисніть "Зберегти".
5. Виберіть фонове зображення.
6. Натисніть "Далі".
7. Натисніть + "Додати напій".

¹ Залежно від комплектації приладу

8. Виберіть напій і натисніть "Вибрати".
9. Налаштуйте параметри напою і натисніть "Зберегти".
10. Введіть назву напою і натисніть "Зберегти".

10.2 Створення додаткових профілів

1. Натисніть "Профілі".
2. Натисніть "Профілі" при нижньому краю дисплея.
3. Натисніть + "Додати профіль".
4. Введіть назву профілю.
5. Натисніть "Зберегти".
6. Виберіть фонове зображення.
7. Натисніть "Далі".
8. Натисніть + "Додати напій".
9. Виберіть напій і натисніть "Вибрати".
10. Налаштуйте параметри напою і натисніть "Зберегти".
11. Введіть назву напою і натисніть "Зберегти".

Зауваження: У профілях завжди з'являється останній використаний. Якщо створений не один профіль, натисніть "Профілі" при нижньому краю дисплея, щоб створити новий профіль або відредагувати наявний.

10.3 Редагування профілю

1. Натисніть "Профілі".
2. Натисніть "Профілі" при нижньому краю дисплея.
3. Натисніть "Редагувати профілі".
4. Натисніть бажаний профіль.
5. Змініть назву профілю й натисніть "Зберегти".
6. Виберіть фонове зображення й натисніть "Далі".

10.4 Видалення профілю

1. Натисніть "Профілі".
2. Натисніть "Профілі" при нижньому краю дисплея.
3. Натисніть "Видалити профіль".
4. Натисніть бажаний профіль.
5. Натисніть "Видалити".

10.5 Сортування профілів

1. Натисніть .
2. Натисніть "Персоналізація".
3. Натисніть "Послідовність профілів".
4. Відсортуйте профілі.

10.6 Додавання напою у профіль

1. Натисніть "Профілі".
2. Натисніть "Профілі" при нижньому краю дисплея.
3. Натисніть бажаний профіль.
4. Натисніть + "Додати напій".
5. Виберіть напій і натисніть "Вибрати".
6. Налаштуйте параметри напою і натисніть "Зберегти".
7. Введіть назву напою і натисніть "Зберегти".

10.7 Додавання напою з Класика або coffeeWorld у профіль

1. Виберіть напій з розділу "Класика" або "coffeeWorld".
 2. Налаштуйте параметри напоїв.
 3. Натисніть "Зберегти у профілі".
 4. Виберіть профіль.
 5. Введіть назву напою.
 6. Натисніть "Зберегти".
- ✓ Напій збережений у профілі.

10.8 Створення профілю з Класика або coffeeWorld

1. Виберіть напій з розділу "Класика" або "coffeeWorld".
 2. Налаштуйте параметри напоїв.
 3. Натисніть "Зберегти у профілі".
 4. Натисніть + "Додати профіль".
 5. Введіть назву профілю.
 6. Натисніть "Зберегти".
 7. Виберіть фонове зображення.
 8. Натисніть "Далі".
 9. Введіть назву напою і натисніть "Зберегти".
- ✓ Профіль і напій збережені.

10.9 Редагування напою у профілі

1. Натисніть "Профілі".
2. Натисніть "Профілі" при нижньому краю дисплея.
3. Натисніть бажаний профіль.
4. Виберіть напій.
5. Налаштуйте параметри напоїв.
6. Натисніть "Зберегти".
7. Натисніть "Перезаписати".
8. Запустіть приготування напою або натисніть ←, щоб повернутися в меню.

10.10 Видалення напою у профілі

1. Натисніть "Профілі".
2. Натисніть "Профілі" при нижньому краю дисплея.
3. Виберіть і натисніть профіль.
4. Натисніть напій.
5. Натисніть "Видалити".

11 Home Connect

Цей прилад можна підключити до мережі. Щоб керувати функціями з мобільного додатку Home Connect, змінювати основні параметри або контролювати поточний стан приладу, з'єднайте його з мобільним пристроєм.

Служби Home Connect доступні не в усіх країнах. Доступність функції Home Connect залежить від доступності служб Home Connect у вашій країні. Докладну інформацію можна знайти тут: www.home-connect.com

Щоб можна було користуватися Home Connect, спершу встановіть зв'язок із домашньою мережею WLAN (Wi-Fi¹) і мобільною програмою Home Connect.

Додаток Home Connect допоможе пройти всі кроки реєстрації. Для налаштування виконуйте інструкції, що з'являтимуться в застосунку Home Connect.

Порада: Виконуйте також вказівки, що з'являються в застосунку Home Connect.

Вказівки

- Дотримуйтеся правил техніки безпеки, наведених у цій інструкції з експлуатації; ці правила мають бути дотримані й у разі, якщо ви керуєте приладом за допомогою застосунку Home Connect.
→ "Безпека", Стор. 218
- Управління безпосередньо на приладі завжди має перевагу. У цей час управління за допомогою мобільної програми Home Connect неможливе.

¹ Wi-Fi — зареєстрована торговельна марка асоціації Wi-Fi Alliance.

11.1 Встановлення застосунку Home Connect

1. Застосунок Home Connect встановлений на мобільному пристрої.



1

2. Запустіть застосунок Home Connect та налаштуйте доступ до Home Connect.
Застосунок Home Connect допоможе пройти всі кроки реєстрації.

11.2 Налаштування Home Connect

Вимоги

- На мобільному кінцевому пристрої встановлено застосунок Home Connect.
 - На місці встановлення прилад приймає сигнал домашньої мережі WLAN (Wi-Fi).
1. Відкрийте застосунок Home Connect та проскануйте наступні QR-коди.



2. Виконуйте інструкції, що з'являтимуться в застосунку Home Connect.

11.3 Параметри Home Connect

Адаптуйте Home Connect до своїх потреб.

Параметри Home Connect можна знайти в меню основних параметрів приладу. Які параметри відобразатимуться на дисплеї, залежить від того, чи налаштовано Home Connect і чи підключено прилад до домашньої мережі.

¹ Apple App Store і логотип Apple App Store — товарні знаки компанії Apple Inc. Google Play і логотип Google Play — товарні знаки компанії Google LLC.

Огляд параметрів Home Connect

Тут наведений огляд параметрів Home Connect і мережі.

Основний параметр	Вибір	Опис
Зв'язок із WLAN	Увімк. Вимк.	Вимкнення радіомодуля на час тривалої відсутності або для економії енергії. Зауваження: Перебуваючи в режимі очікування, під'єднаний до мережі прилад споживає щонайбільше 2 Вт енергії.
Дистанційний запуск	Увімк. Вимк.	Увімкнення й вимкнення дистанційного запуску приладу. Зауваження: За допомогою застосунку Home Connect можливе тільки вимкнення.
Додати мобільний пристрій	-	З'єднання приладу з мобільною програмою "Home Connect" або додатковими обліковими записами.
Інформація про мережу	-	Показ інформації про мережу і прилад.
Видалити параметри мережі	-	Зауваження: Якщо прилад не підключений до мережі, керувати ним за допомогою мобільної програми "Home Connect" неможливо.
Оновлення ПЗ	-	Зауваження: Цей параметр відображається, лише коли наявна оновлена версія ПЗ.

11.4 Дистанційна діагностика

Сервісна служба може отримати доступ до вашого приладу за допомогою дистанційної діагностики, якщо ви звернетесь до сервісної служби із запитом; ваш прилад має бути підключено до сервера Home Connect, а віддалена діагностика доступна в країні, в якій використовується прилад.

Порада: Для отримання додаткової інформації та вказівок щодо наявності віддаленої діагностики у

вашій країні див. розділ сервісної служби/підтримки на місцевому веб-сайті: www.home-connect.com.

11.5 Захист даних

Зважайте на правила захисту даних.

Під час першого підключення приладу до домашньої мережі з виходом в інтернет прилад передає на сервер Home Connect такі дані для першої реєстрації:

- Унікальний ідентифікатор приладу (складається з ключів приладу, а також MAC-адреси встановленого модуля зв'язку Wi-Fi).
- Сертифікат безпеки модуля зв'язку Wi-Fi (для інформаційно-технічної безпеки з'єднання).
- Поточну версію програмного й апаратного забезпечення побутового приладу.
- Статус відновлення заводських параметрів, якщо його перед цим робили.

Ця перша реєстрація готує функції Home Connect до користування й потрібна лише під час першого виклику функції Home Connect.



Зауваження: Пам'ятайте, що функціями Home Connect можна користуватися лише за наявності

мобільної програми Home Connect. Інформацію щодо захисту даних можна переглянути у мобільній програмі Home Connect.

12 Основні параметри

Ви можете встановити основні установки вашого приладу відповідно до власних потреб, а також викликати додаткові функції.

12.1 Зміна основних налаштувань

1. Натисніть .
- ✓ Дисплей показує список основних параметрів.
2. Змініть потрібний основний параметр.
- ✓ Прилад автоматично зберігає основний параметр.
3. Щоб вийти з основних параметрів, натисніть .

12.2 Огляд основних параметрів

Тут наведений огляд основних параметрів.

Основний параметр	Вибір	Застосування
Налаштування напоїв	Контейнер для кавових зерен	Вибір призначення контейнера для кавових зерен.
	eGrinder	Електронне регулювання тонкості помелу. Регулювання базового ступеня помелу в режимі "comfortMode".
	beanIdent System	Вибір сорту зерен. → "Користування beanIdent System ", Стор. 231

¹ Залежно від комплектації приладу

Основний параметр	Вибір	Застосування
	Черга молока	Вибір послідовності наливання молока й кави.
	Пауза на лате-мак'ято	Регулювання паузи між молоком і кавою.
	Температура заварювання	Регулювання температури заварювання.
	Скинути параметри напоїв	Скидання параметрів напоїв.
Налаштування приладу	Підігрів чашок ¹	Увімкнення або вимкнення підігрівача чашок ¹ .
	Автоматичне вимкнення	Установлення часу, після якого прилад вимикається.
	Час запуску автоматичного видалення накипу (autoCalc)	Установлення часу доби, коли запускатиметься програма видалення накипу.
	Параметри видалення накипу	Увімкнення або вимкнення режиму "Інтенсивне користування".
	Яскравість дисплея	Ступінчасте регулювання яскравості.
	Звуки	<ul style="list-style-type: none"> ■ Вимкнення й увімкнення звуків. ■ Регулювання гучності.
	Твердість води	Регулювання твердості води.
	Час доби	Установлення поточного часу.
	Дата	Установлення поточної дати.
	Мова	Вибір мови.
	Заводські налаштування	Відновлення заводської конфігурації приладу.
Персоналізація	Категорія після запуску	Вибір меню, що з'являється після увімкнення, наприклад "Класика".

¹ Залежно від комплектації приладу

Основний параметр	Вибір	Застосування
	Послідовність профілів	Упорядкування показу профілів.
	Послідовність напоїв у профілі	Упорядкування показу напоїв у профілі.
Home Connect	Інформація щодо Home Connect	→ "Налаштування Home Connect", Стор. 234
Інформація про прилад	Кількість напоїв	Показ кількості приготованих напоїв.
	Інформація про чищення	Показ часу до наступної заміни фільтра для води або виконання сервісної програми.
	Інформація про версію	Показ інформації про мережу і прилад.
	Інформація про ліцензію	Показ тексту ліцензійної угоди FOSS.
Режим роботи	Демонстраційний режим	Увімкнення або вимкнення режиму "Демонстраційний режим".
Коротка інструкція до користувацького інтерфейсу		Знайомство з параметрами приладу.
Сервісний центр		QR-код і пошук найближчих сервісних центрів.

¹ Залежно від комплектації приладу

Порада: Налаштувати певні функції (наприклад, активувати блокування від доступу дітей) можна також за

допомогою кнопок швидкого вибору на початку варіантів налаштування.

13 Чищення та догляд

Щоб прилад працював довго, слід ретельно чистити його й доглядати за ним.

13.1 Придатність до миття в посудомийній машині

Тут наведений огляд деталей, придатних до миття в посудомийній машині.

УВАГА!

Деякі деталі чутливі до температури й можуть бути пошкоджені внаслідок миття в посудомийній машині.

- ▶ Дотримуйтеся вимог інструкції з експлуатації посудомийної машини.

- ▶ Мийте в посудомийній машині тільки придатні для цього деталі.
- ▶ Використовуйте тільки ті програми, котрі не нагрівають деталі понад 60 °С.

Придатні: 

- Піддон для крапель
 - Решітка
 - Контейнер для кавової гущі
- Молочна система з адаптером
- Ємність для молока з кришкою
- Червоні лотки заварювального блока
- Адаптер контейнера для молока¹

Непридатні: 

- Резервуар для води
- Кришка для збереження аромату
- Блок заварювання
- Кришка заварювального блока
- Кришка дозатора
- Кришка відсіку під картридж

¹ Залежно від комплектації приладу

13.2 Засоби для очищення

Використовуйте лише спеціальні засоби для чищення.

УВАГА!

Непридатні засоби для чищення можуть пошкоджувати поверхні приладу.

- ▶ Не застосовуйте гострі чи абразивні засоби для чищення.
- ▶ Не використовуйте засоби для чищення, що містять спирт.
- ▶ Не застосовуйте жорсткі або металеві губки.

Непридатні засоби для чищення й видалення накипу можуть пошкодити прилад.

- ▶ Використовуйте лише спеціально розроблені для цього приладу картриджі від накипу й чистильні картриджі.

→ "Приладдя", Стор. 225

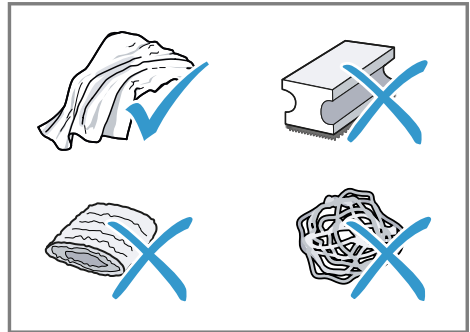

Поради

- Ретельно мийте нові губки, щоб видалити можливі рештки солей. Солі можуть спричиняти появу нальоту іржі на металевих поверхнях.
- Щоб запобігти корозії, завжди невідкладно прибирайте залишки накипу, кави, молока, розчинів для очищення й видалення накипу.
- Регулярно чистьте резервуар для води звичайними придатними для цього засобами проти накипу.

13.3 Чищення приладу

⚠ УВАГА!

Небезпека ураження електричним струмом!

Рідина, що витекла, може спричинити ураження електричним струмом.

- ▶ Ніколи не занурюйте ні прилад, ні кабель живлення у воду.
- ▶ На рознімний з'єднувач приладу не має потрапляти рідина.
- ▶ Не можна чистити прилад за допомогою парового або високо-тискового приладу.

⚠ УВАГА!

Небезпека опіків!

Деякі частини приладу дуже нагріваються.

- ▶ Не торкайтеся гарячих деталей приладу.
- ▶ Після користування дайте гарячим деталям приладу охолонути.

1. Корпус, блискучі поверхні й панель керування протирайте доданою в комплекті серветкою з мікроволокна.
2. Приготувавши напій, протирайте систему дозатора м'якою вологою ганчіркою.
3. Промийте резервуар свіжою чистою водою.
4. Якщо приладом довго не користувалися (наприклад, під час відпустки), почистьте його весь (зокрема й рухомі деталі, як-от заварювальний блок або резервуар для води).

Зауваження: Прилад автоматично промивається, якщо ввімкнути його в холодному стані або вимкнути після приготування кави. Таким чином відбувається самоочищення системи.

13.4 Чищення піддона для крапель і контейнера для кавової гущі

Щодня спорожнюйте й очищуйте піддон для крапель і контейнер для кавової гущі, щоб запобігти утворенню відкладів. Керуйтеся графічною інструкцією на початку цього документа.

→ Мал. **34** - **36**

13.5 Чищення контейнера для молока

З міркувань гігієни контейнер для молока потребує регулярного чищення. Контейнер для молока можна мити в посудомийній машині. Керуйтеся графічною інструкцією на початку цього документа.

→ Мал. **26** - **29**

13.6 Застосування чистильного картриджа й картриджа від накипу

Прилад чиститься й видаляє накип автоматично.

Вказівки

- Щоб прилад надійно виконував усі свої функції, не виймайте з нього ні чистильний картридж, ні картридж від накипу. Якщо вийняти картриджі, не дочекавшись відповідної вимоги, може вилитися рідина. негайно прибирайте пролиту рідину. Заміняючи картриджі, скористайтеся відповідною сервісною програмою.
→ "Огляд сервісних програм", Стор. 241
- Прилад попереджатиме вас про планове чищення або видалення накипу, а також про потребу замінити картриджі.

- Програма чищення запускається з вимкненням приладу.
- Час запуску програми видалення накипу можна задати самостійно.
→ "Огляд основних параметрів", Стор. 236
- Для забезпечення якості молочної пінки прилад у залежності від характеру використання повідомляє, коли потрібно інтенсивно очистити молочну систему. На дисплеї з'являтимуться інструкції з виконання програми.

Вимога: Чистильний картридж і картридж від накипу вставлені в прилад.

1. Установіть поточний час.
2. Установіть час запуску програми видалення накипу.

Обидві програми можна запускати й вручну.
→ "Користування сервісними програмами", Стор. 241

3. Або вставте картриджі в прилад, або зберігайте в закритій оригінальній упаковці.

13.7 Очищення резервуара для води

- ▶ Щоб у резервуарі для води не відкладався бруд, його слід щодня чистити вручну.

Огляд сервісних програм

Тут наведений огляд сервісних програм.

Зауваження: Початковий екран показує, скільки напоїв ще можна приготувати до виконання програми, а також відповідний час.

13.8 Сервісні програми

Сервісні програми слід запускати для вставлення або виймання фільтра, а також для ретельного чищення приладу. Прилад повідомляє, коли потрібно виконати сервісну програму (наприклад, чищення).

Вказівки

- На дисплеї відображається перебіг виконання процедури.
- Якщо прилад заблокувався, то знову користуватися ним можна буде тільки після видалення накипу або чищення.

Порада: Додатково до автоматичного промивання слід регулярно виймати блок заварювання та чистити його вручну.

Користування сервісними програмами

1. Натисніть .
 2. Натисніть символ потрібної програми.
- ✓ На дисплеї з'являтимуться інструкції з виконання програми.



Фільтр INTENZA

Вставлення, заміна або виймання фільтра для води.

	Чищення молочної системи	Автоматичне промивання молочної системи.
	Триває автоматичне чищення (autoClean)...	Чищення системи від залишків кави.
	Автоматичне видалення накипу (autoCalc)	Чищення системи від накипу.
	Чищення заварювального блока	Дисплей показує поетапні інструкції з оптимального чищення заварювального блока.
	Чищення дозатора напоїв	Дисплей показує поетапні інструкції з оптимального чищення дозатора.
	Захист від морозу	Спорожнення системи, щоб захистити прилад на час перевезення або зберігання на складі.
	Заміна чистильного картриджа	На дисплей виводяться поетапні інструкції із заміни чистильного картриджа.
	Заміна картриджа від накипу	На дисплей виводяться поетапні інструкції із заміни картриджа від накипу.
	Спеціальне промивання	Якщо сервісна програма переривається, наприклад, через знеструмлення, прилад автоматично промивається. Після цього прилад знову готовий до роботи.

Порада: Наявність фільтра для води збільшує час до наступної сервісної програми.

14 Усунення несправностей

Незначні несправності приладу можна усувати власноруч. Перш ніж звертатися до сервісної служби, скористайтеся відомостями про усунення несправностей. Так можна уникнути зайвих витрат.

УВАГА!

Небезпека ураження електричним струмом!

Ремонтні роботи, виконані неналежним чином, можуть скласти небезпеку для користувача.

- ▶ Ремонтувати прилад дозволено тільки фахівцям.
- ▶ Для ремонту приладу дозволяється використовувати лише оригінальні запчастини.
- ▶ Щоб уникнути небезпек, у разі пошкодження кабелю живлення цього приладу його заміну має виконувати виробник, сервісний центр або особа з відповідною кваліфікацією.

Несправність	Причина та усунення несправностей
Прилад перестав реагувати на команди.	На приладі виникла несправність. <ol style="list-style-type: none"> 1. Вийміть штепсельну вилку з розетки й почекайте 60 с. 2. Вставте штепсельну вилку в розетку.
Прилад перестав працювати.	Картриджі не вставлені або відпрацювали свій ресурс. <ul style="list-style-type: none"> ▶ Вставте картриджі.
Home Connect працює неправильно.	Можливі різні причини. <ul style="list-style-type: none"> ▶ Перейдіть на сайт www.home-connect.com.
Прилад видає тільки воду, без кави.	Прилад не розпізнає порожній контейнер для кавових зерен. <ul style="list-style-type: none"> ▶ Завантажте кавові зерна. <p>Засмічено відсік для меленої кави блока заварювання.</p> <ul style="list-style-type: none"> ▶ Очистьте блок заварювання. <p>Кавові зерна надто масні й не падають у кавомолку.</p> <ul style="list-style-type: none"> ▶ Злегка постукайте по контейнеру для кавових зерен. ▶ Змініть сорт кави. ▶ Не використовуйте масні зерна. ▶ Протріть порожній контейнер для кавових зерен вологою ганчіркою. <p>Заварювальний блок вставлено неправильно.</p>

Несправність	Причина та усунення несправностей
Прилад видає тільки воду, без кави.	<ol style="list-style-type: none">1. Переконайтеся, що заварювальний блок правильно вставлений і міцно зафіксований.2. Зсуньте верхній червоний важіль наліво.3. Установіть кришку заварювального блока.
Прилад не видає молочну пінку.	Молочна система брудна. <ul style="list-style-type: none">▶ Помийте молочну систему в посудомийній машині. Гнучку трубку не занурено в молоко. <ul style="list-style-type: none">▶ Збільште кількість молока.▶ Перевірте, чи занурено гнучку трубку в молоко. У приладі відклалося багато накипу. <ul style="list-style-type: none">▶ Виконайте видалення накипу з приладу.
Молочна система не всмоктує молоко.	Молочну систему зібрано неправильно. <ul style="list-style-type: none">▶ Правильно зберіть молочну систему. Неправильна послідовність приєднання ємності для молока й молочної системи. <ul style="list-style-type: none">▶ Спочатку вставте молочну систему в дозатор, а тоді встановіть ємність для молока. Гнучку трубку не занурено в молоко. <ul style="list-style-type: none">▶ Збільште кількість молока.▶ Перевірте, чи занурено гнучку трубку в молоко.
Молочна пінка надто холодна.	Молоко надто холодне. <ul style="list-style-type: none">▶ Використовуйте тепле молоко.
Прилад не видає гарячу воду.	Молочна система брудна. <ul style="list-style-type: none">▶ Помийте молочну систему в посудомийній машині.
Не вдається встановити або зняти молочну систему.	Неправильна послідовність монтажу. <ul style="list-style-type: none">▶ Спершу приєднайте молочну систему, а тоді — ємність для молока. Під час демонтажу виймайте спершу ємність для молока, а тоді — молочну систему.
Прилад не видає напій.	Фільтр для води містить повітря. <ol style="list-style-type: none">1. Потримайте фільтр отвором догори у воді, доки з нього не перестануть виходити бульбашки повітря.2. Вставте фільтр на місце. <ul style="list-style-type: none">▶ Рівно й міцно втисніть фільтр для води у гніздо на резервуарі. Залишки засобу для видалення накипу засмічують резервуар для води.

Несправність	Причина та усунення несправностей
Прилад не видає напій.	<ol style="list-style-type: none"> 1. Вийміть резервуар для води. 2. Ретельно очистьте резервуар для води.
На дні приладу є краплі води.	<p>Піддон вийнято зарано.</p> <ul style="list-style-type: none"> ▶ Виймайте піддон лише за кілька секунд після останнього приготування напою.
Не вдається вийняти блок заварювання.	<p>Фіксація не відпускається, заварювальний блок застряг.</p> <ul style="list-style-type: none"> ▶ Вимкніть прилад, заждіть 3 хвилини і знов увімкніть.
Кавомолка не запускається.	<p>Прилад занадто гарячий.</p> <ol style="list-style-type: none"> 1. Від'єднайте прилад від електромережі. 2. Почекайте 1 год, щоб дати приладу охолонути.
Кавомолка не меле зерна, хоча контейнер для зерен повний.	<p>Кавові зерна надто масні й не падають у кавомолку.</p> <ul style="list-style-type: none"> ▶ Злегка постукайте по контейнеру для кавових зерен. ▶ Змініть сорт кави. ▶ Не використовуйте масні зерна. ▶ Протріть порожній контейнер для кавових зерен вологою ганчіркою.
Якість кави або молочної пінки значно коливається.	<p>Прилад забруднений накипом.</p> <ul style="list-style-type: none"> ▶ Виконайте видалення накипу з приладу.
Якість молочної пінки коливається.	<p>Якість молочної пінки залежить від сорту використуваного молока або напою рослинного походження.</p> <ul style="list-style-type: none"> ▶ Щоб оптимізувати результат, виберіть відповідний сорт молока або напою рослинного походження.
Кава не видається або видається по краплі.	<p>Установлено занадто дрібний помел.</p> <ul style="list-style-type: none"> ▶ Установіть грубіший помел.
Не досягається установлений об'єм.	<p>У приладі відклалося багато накипу.</p> <ul style="list-style-type: none"> ▶ Виконайте видалення накипу з приладу. <p>Фільтр для води містить повітря.</p> <ol style="list-style-type: none"> 1. Потримайте фільтр отвором догори у воді, доки з нього не перестануть виходити бульбашки повітря. 2. Вставте фільтр на місце.
	<p>Прилад брудний.</p> <ul style="list-style-type: none"> ▶ Очистьте блок заварювання. ▶ Видаліть накип і очистьте прилад.

Несправність	Причина та усунення несправностей
Кава без пінки.	<p>Неоптимальний сорт кави.</p> <ul style="list-style-type: none"> ▶ Використовуйте сорт кави з більшим вмістом зерен робуста. ▶ Використовуйте зерна, обсмажені до темнішого кольору. <hr/> <p>Кавові зерна обсмажені вже давно.</p> <ul style="list-style-type: none"> ▶ Використовуйте свіжі кавові зерна. <hr/> <p>Ступінь помелу не відповідає кавовим зернам.</p> <ul style="list-style-type: none"> ▶ Установіть більш дрібного помел.
Кава має занадто кислий присмак.	<p>Установлено загрубий помел.</p> <ul style="list-style-type: none"> ▶ Установіть більш дрібного помел. <hr/> <p>Неоптимальний сорт кави.</p> <ul style="list-style-type: none"> ▶ Використовуйте сорт кави з більшим вмістом зерен робуста. ▶ Використовуйте зерна, обсмажені до темнішого кольору.
Кава має надто гіркий присмак.	<p>Установлено занадто дрібний помел.</p> <ul style="list-style-type: none"> ▶ Установіть грубіший помел. <hr/> <p>Неоптимальний сорт кави.</p> <ul style="list-style-type: none"> ▶ Змініть сорт кави.
Кава має присмак горілих зерен.	<p>Установлено занадто дрібний помел.</p> <ul style="list-style-type: none"> ▶ Установіть грубіший помел. <hr/> <p>Неоптимальний сорт кави.</p> <ul style="list-style-type: none"> ▶ Змініть сорт кави. <hr/> <p>Установлено завищу температуру кави.</p> <ul style="list-style-type: none"> ▶ Установіть нижчу температуру кави.
Кавова гуща недостатньо щільна та занадто волога.	<p>Не встановлено оптимальний ступінь помелу.</p> <ul style="list-style-type: none"> ▶ Установіть грубіший або більш дрібний помел. <hr/> <p>Кавові зерна надто масні.</p> <ul style="list-style-type: none"> ▶ Використовуйте кавові зерна іншого сорту.
Індикація з вимогою вставити заварювальний блок.	<p>Кришка неправильно вставлена.</p> <ol style="list-style-type: none"> 1. Переконайтеся, що заварювальний блок правильно вставлений і міцно зафіксований. 2. Зсуньте верхній червоний важіль наліво. 3. Установіть кришку заварювального блока.

Несправність	Причина та усунення несправностей
На дисплеї з'являється вказівка "Заповніть резервуар для води.", хоча резервуар повний.	Резервуар для води встановлено неправильно. ▶ Правильно вставте резервуар для води.
	Резервуар для води містить газовану воду. ▶ Заповніть резервуар для води свіжою водопрвідною водою.
	Поплавець у резервуарі для води застряг. 1. Вийміть резервуар для води. 2. Ретельно очистьте резервуар для води.
	Новий фільтр для води не промито згідно з інструкцією. 1. Промийте фільтр для води згідно з інструкцією. 2. Почніть користування фільтром для води.
	Фільтр для води містить повітря. 1. Потримайте фільтр отвором догори у воді, доки з нього не перестануть виходити бульбашки повітря. 2. Вставте фільтр на місце.
	Ресурс фільтра для води вичерпано. ▶ Вставте новий фільтр для води.
	Відклади накипу в резервуарі для води засмічують систему. 1. Ретельно очистьте резервуар для води. 2. Запустіть програму видалення накипу.
На дисплеї з'являється індикація "Почистьте заварувальний блок і, якщо треба, резервуар для води."	Блок заварювання брудний. ▶ Очистьте блок заварювання.
	Механізм блока заварювання заїдає. ▶ Очистьте блок заварювання.
На дисплеї з'являється вказівка про невідповідну напругу.	Проблеми з електроживленням. ▶ Експлуатуйте прилад лише за 220–240 В.
На дисплеї з'являється вказівка перезапустити прилад.	На приладі виникла несправність. 1. Вийміть штепсельну вилку з розетки й почекайте 60 с. 2. Вставте штепсельну вилку в розетку.
На дисплеї дуже часто з'являється індикація "Запустіть програму calc'nClean!".	Пом'якшена вода все одно містить трохи мінералів. 1. Вставте новий фільтр для води. 2. Установіть відповідну жорсткість води.
	Сервісну програму не виконано до кінця.

Несправність	Причина та усунення несправностей
На дисплеї дуже часто з'являється індикація "Запустіть програму calc'nClean!".	▶ Запустіть сервісну програму "Спеціальне промивання". → "Сервісні програми", Стор. 241

15 Транспортування, зберігання й утилізація

15.1 Активація захисту від морозу

Захистіть прилад від впливу морозу під час транспортування та зберігання.

УВАГА!

Наявність у приладі залишків рідини може призвести до пошкодження під час транспортування або зберігання.

- ▶ Перед транспортуванням або зберіганням спорожніть систему подачі рідини.
1. Виконайте програму "Захист від морозу".
 2. Відключіть прилад від мережі живлення.

15.2 Утилізація старих приладів

Екологічна утилізація дає змогу повторно використовувати цінну сировину.

1. Витягніть штепсельну вилку кабелю живлення.
2. Переріжте кабель живлення.
3. Утилізуйте прилад екологічним способом.

Інформацію щодо актуальних способів утилізації можна отримати у продавця приладу або органів місцевого самоврядування.



Цей прилад маркіровано згідно положень європейської Директиви 2012/19/EU

стосовно електронних та електроприладів, що були у використанні (waste electrical and electronic equipment - WEEE). Директивою визначаються можливості, які є дійсними у межах Європейського союзу, щодо прийняття назад та утилізації бувших у використанні приладів.

16 Сервісні центри

Важливі для безпеки оригінальні запасні частини, що відповідають Директиві ЄС щодо екологічного проектування, можна придбати в нашій сервісній службі впродовж щонайменше 7 років з моменту виходу приладу на ринок Європейського економічного простору.

Зауваження: Робота сервісного центру в гарантійних випадках безкоштовна.

Докладніші відомості про термін і умови гарантії у вашій країні можна отримати в сервісній службі, у дилера й на нашому сайті.

Звертаючись до сервісного центру, назвіть номер виробу (E-Nr.), заводський номер (FD) і порядковий номер (Z-Nr.) свого приладу. Виробник: "БСХ Хаузгерете ГмбХ" вул. Карл-Вері-Штрассе, 34, м. Мюнхен, 81739, Німеччина. Вироблено згідно Ліцензії щодо використання торгової марки із Сіменс АГ
Імпортер: ТОВ "БСХ Побутова Техніка" вул. Радищева, 10/14 корп.Б, м. Київ, Україна

Контактні дані сервісного центру можна знайти в долученому довіднику або на нашому сайті.

16.1 Номер виробу (E-Nr.), заводський номер (FD) і порядковий номер (Z-Nr.)

Номер виробу (E-Nr.), заводський номер (FD) і порядковий номер (Z-Nr.) можна знайти на заводській таблиці приладу.

Щоб мати змогу швидко знайти відомості про прилад і телефонний номер сервісного центру, ці дані можна записати.

17 Технічні характеристики

Напруга	220– 240 В ~
Частота	50 Гц
Номинальна потужність	1500 Вт
Максимальний статичний тиск насоса	20 бар
Максимальна місткість резервуара для води (без фільтра)	2,3 л
Максимальна місткість контейнера для кавових зерен	375 г
Максимальна місткість правого/лівого контейнера для кавових зерен	270 г / 280 г
Довжина кабелю живлення	100 см
Висота приладу	40 см
Ширина приладу	32 см
Глибина приладу	47 см

Вага в порожньому стані	12 кг
Тип кавомолки	Кераміка

17.1 Інформація про безкоштовне ПЗ і ПЗ з відкритим вихідним кодом

Цей продукт містить програмні компоненти, що на них правовласники надають ліцензію як на безкоштовне ПЗ або на ПЗ з відкритим вихідним кодом.

Відповідна інформація про ліцензію зберігається на побутовому приладі. Доступ до відповідної інформації про ліцензію також можливий через додаток Home Connect:

«Профіль -> Юридична інформація -> Інформація про ліцензію»¹.

Завантажити інформацію про ліцензію можна на сайті фірмової продукції. (Шукайте на сайті продукції модель свого приладу й додаткові документи.) Відповідну інформацію можна також запитати за адресою ossrequest@bshg.com або BSH Hausgeräte GmbH, Carl-Wery-Str. 34, D-81739 München (Німеччина).

Вихідний код буде наданий на запит.

Запит можна надіслати на адресу ossrequest@bshg.com або BSH Hausgeräte GmbH, Carl-Wery-Str. 34, D-81739 München (Німеччина).

Тема листа: „OSSREQUEST“

Витрати на опрацювання вашого запиту покриває ви. Ця пропозиція чинна три роки від дати придбання або принаймні до кінця періоду, упродовж якого ми надаємо підтримку й запчастини для відповідного приладу.

¹ Залежно від комплектації приладу

18 Декларація відповідності

Ця компанія BSH Hausgeräte GmbH заявляє, що прилад із функцією Home Connect відповідає основним вимогам та іншим застосовним положенням Директиви 2014/53/EU.

Докладну декларацію відповідності RED можна знайти в Інтернеті за адресою siemens-home.bsh-

group.com на сторінці опису вашого приладу в розділі додаткових документів.



Частота 2,4 ГГц (2400–2483,5 МГц): макс. 100 мВт
Діапазон 5 ГГц (5150–5350 МГц + 5470–5725 МГц): макс. 200 мВт



BE	BG	CZ	DK	DE	EE	IE	EL	ES
FR	HR	IT	CY	LI	LV	LT	LU	HU
MT	NL	AT	PI	PT	RO	CI	SK	FI
SE	NO	CH	TR	IS	UK (NI)			

WLAN (Wi-Fi) 5 ГГц: лише для експлуатації в приміщеннях.

AL	BA	MD	ME	MK	RS	UK	UA
----	----	----	----	----	----	----	----

WLAN (Wi-Fi) 5 ГГц: лише для експлуатації в приміщеннях.

Справжнім «БСХ Хаузгерете ГмбХ» за ліцензією на товарний знак Сіменс АГ заявляє, що прилад з обладнанням радіодоступу відповідає Технічному регламенту радіобладнання;

повний текст декларації про відповідність доступний на веб-сайті за такою адресою: www.siemens-home.bsh-group.com/ua

Weitere Informationen und Erklärungen finden Sie online:



Inhaltsverzeichnis

1 Sicherheit	254		
1.1 Allgemeine Hinweise	254		
1.2 Bestimmungsgemäßer Gebrauch	254		
1.3 Einschränkung des Nutzerkreises	254		
1.4 Sicherheitshinweise	255		
2 Umweltschutz und Sparen	258		
2.1 Verpackung entsorgen	258		
2.2 Energie sparen	258		
3 Aufstellen und Anschließen	258		
3.1 Lieferumfang	258		
3.2 Gerät aufstellen und anschließen	258		
4 Kennenlernen	259		
4.1 Gerät	259		
4.2 Bedienfeld	259		
5 Zubehör	260		
6 Vor dem ersten Gebrauch	261		
6.1 Gerät vorbereiten und reinigen	261		
6.2 Wasserhärte ermitteln	261		
6.3 Wasserfilter	262		
6.4 Erste Inbetriebnahme vornehmen	262		
6.5 Allgemeine Hinweise	262		
7 Grundlegende Bedienung	263		
7.1 Gerät einschalten oder ausschalten	263		
7.2 Getränkebezug	263		
7.3 doubleShot und tripleShot	264		
		7.4 Kaffeegetränk mit Milch beziehen	264
		7.5 baristaMode oder comfortMode	265
		7.6 Zwei Tassen auf einmal beziehen	265
		7.7 Lieblingsgetränk speichern ...	265
		7.8 Elektronische Mahlgradeinstellung eGrinder verwenden	266
		7.9 beanIdent System verwenden ¹	266
		8 Kindersicherung	266
		8.1 Kindersicherung aktivieren	266
		8.2 Kindersicherung deaktivieren	266
		9 Tassenheizung¹	266
		9.1 Tassenheizung aktivieren und deaktivieren ¹	266
		10 Personalisierung	267
		10.1 Erstes Profil anlegen	267
		10.2 Weitere Profile anlegen	267
		10.3 Profil bearbeiten	267
		10.4 Profil löschen	267
		10.5 Profile sortieren	267
		10.6 Getränk einem Profil hinzufügen	268
		10.7 Getränk aus Klassiker oder coffeeWorld dem Profil hinzufügen	268
		10.8 Profil aus Klassiker oder coffeeWorld erstellen	268
		10.9 Getränk im Profil bearbeiten	268
		10.10 Getränk im Profil löschen ..	268

¹ Je nach Geräteausstattung

11 Home Connect	268
11.1 Home Connect App einrichten.....	269
11.2 Home Connect einrichten	269
11.3 Home Connect Einstellungen	269
11.4 Ferndiagnose	270
11.5 Datenschutz.....	270
12 Grundeinstellungen	271
12.1 Grundeinstellungen ändern..	271
12.2 Übersicht Grundeinstellungen	271
13 Reinigen und Pflegen	273
13.1 Geschirrspülertauglichkeit....	273
13.2 Reinigungsmittel.....	274
13.3 Gerät reinigen.....	274
13.4 Tropfschale und Kaffeesatzbehälter reinigen	275
13.5 Milchbehälter reinigen	275
13.6 Reinigungskartusche und Entkalkungskartusche verwenden.....	275
13.7 Wassertank reinigen.....	275
13.8 Service-Programme.....	275
14 Störungen beheben	278
15 Transportieren, Lagern und Entsorgen	283
15.1 Frostschutz aktivieren.....	283
15.2 Altgerät entsorgen.....	283
16 Kundendienst	283
16.1 Erzeugnisnummer (E-Nr.), Fertigungsnummer (FD) und Zählnummer (Z-Nr.).....	283
17 Technische Daten	284
17.1 Informationen zu freier und Open Source Software	284
18 Konformitätserklärung	284



1 Sicherheit

Beachten Sie die nachfolgenden Sicherheitshinweise.

1.1 Allgemeine Hinweise

- Lesen Sie diese Anleitung sorgfältig.
- Bewahren Sie die Anleitung sowie die Produktinformationen für einen späteren Gebrauch oder Nachbesitzer auf.
- Schließen Sie das Gerät bei einem Transportschaden nicht an.

1.2 Bestimmungsgemäßer Gebrauch

Verwenden Sie das Gerät nur:

- um Heißgetränke zuzubereiten.
- im privaten Haushalt und in geschlossenen Räumen des häuslichen Umfelds.
- bis zu einer Höhe von 2000 m über dem Meeresspiegel.

1.3 Einschränkung des Nutzerkreises

Dieses Gerät kann von Kindern ab 8 Jahren und darüber und von Personen mit reduzierten physischen, sensorischen oder mentalen Fähigkeiten oder Mangel an Erfahrung und/oder Wissen benutzt werden, wenn sie beaufsichtigt oder bezüglich des sicheren Gebrauchs des Geräts unterwiesen wurden und die daraus resultierenden Gefahren verstanden haben.

Kinder dürfen nicht mit dem Gerät spielen.

Reinigung und Benutzerwartung dürfen nicht durch Kinder durchgeführt werden, es sei denn, sie sind 8 Jahre oder älter und werden beaufsichtigt.

Kinder jünger als 8 Jahre vom Gerät und der Anschlussleitung fernhalten.

1.4 Sicherheitshinweise

⚠️ WARNUNG – Erstickungsgefahr!

Kinder können sich Verpackungsmaterial über den Kopf ziehen oder sich darin einwickeln und ersticken.

- ▶ Verpackungsmaterial von Kindern fernhalten.
- ▶ Kinder nicht mit Verpackungsmaterial spielen lassen.

Kinder können Kleinteile einatmen oder verschlucken und dadurch ersticken.

- ▶ Kleinteile von Kindern fernhalten.
- ▶ Kinder nicht mit Kleinteilen spielen lassen.

⚠️ WARNUNG – Stromschlaggefahr!

Unsachgemäße Installationen sind gefährlich.

- ▶ Das Gerät nur gemäß den Angaben auf dem Typenschild anschließen und betreiben.
- ▶ Das Gerät nur über eine vorschriftsmäßig installierte Steckdose mit Erdung an ein Stromnetz mit Wechselstrom anschließen.
- ▶ Das Schutzleitersystem der elektrischen Hausinstallation muss vorschriftsmäßig installiert sein.

Ein beschädigtes Gerät oder eine beschädigte Netzanschlussleitung ist gefährlich.

- ▶ Nie ein beschädigtes Gerät betreiben.
- ▶ Nie ein Gerät mit gerissener oder gebrochener Oberfläche betreiben.
- ▶ Nie an der Netzanschlussleitung ziehen, um das Gerät vom Stromnetz zu trennen. Immer am Netzstecker der Netzanschlussleitung ziehen.
- ▶ Wenn das Gerät oder die Netzanschlussleitung beschädigt ist, sofort den Netzstecker der Netzanschlussleitung ziehen oder die Sicherung im Sicherungskasten ausschalten.

- ▶ Den Kundendienst rufen. → *Seite 283*

Unsachgemäße Reparaturen sind gefährlich.

- ▶ Nur dafür geschultes Fachpersonal darf Reparaturen am Gerät durchführen.
- ▶ Nur Original-Ersatzteile dürfen zur Reparatur des Geräts verwendet werden.

- ▶ Wenn die Netzanschlussleitung dieses Geräts beschädigt wird, muss sie durch den Hersteller oder seinen Kundendienst oder eine ähnlich qualifizierte Person ersetzt werden, um Gefährdungen zu vermeiden.

Eindringende Feuchtigkeit kann einen Stromschlag verursachen.

- ▶ Nie das Gerät oder die Netzanschlussleitung in Wasser tauchen.
- ▶ Auf die Gerätesteckverbindung darf keine Flüssigkeit überlaufen.
- ▶ Das Gerät nur in geschlossenen Räumen verwenden.
- ▶ Nie das Gerät großer Hitze und Nässe aussetzen.
- ▶ Keinen Dampfreiniger oder Hochdruckreiniger verwenden, um das Gerät zu reinigen.

WARNUNG – Brandgefahr!

Das Gerät wird heiß.

- ▶ Das Gerät ausreichend belüften.
- ▶ Nie das Gerät in einem Schrank betreiben.

Eine verlängerte Netzanschlussleitung und nicht zugelassene Adapter zu verwenden, ist gefährlich.

- ▶ Keine Verlängerungskabel oder Mehrfachsteckdosenleisten verwenden.
- ▶ Nur vom Hersteller zugelassene Adapter und Netzanschlussleitungen verwenden.
- ▶ Wenn die Netzanschlussleitung zu kurz ist und keine längere Netzanschlussleitung verfügbar ist, Elektrofachbetrieb kontaktieren, um die Hausinstallation anzupassen.

WARNUNG – Verbrennungsgefahr!

Einige Geräteteile werden sehr heiß.

- ▶ Nie die heißen Geräteteile berühren.
- ▶ Nach dem Gebrauch die heißen Geräteteile vor dem Berühren abkühlen lassen.

WARNUNG – Verbrühungsgefahr!

Frisch zubereitete Getränke sind sehr heiß.

- ▶ Die Getränke bei Bedarf abkühlen lassen.

- ▶ Den Hautkontakt mit austretenden Flüssigkeiten und Dämpfen vermeiden.

Ein unbeaufsichtigter Fernstart über die Home Connect App kann zu Verbrühungen Dritter führen.

- ▶ Nicht während der Getränkeausgabe unter den Kaffeeauslauf fassen.
- ▶ Personen, insbesondere Kinder vom Gerät fernhalten.

⚠ WARNUNG – Verletzungsgefahr!

Eine Fehlanwendung des Geräts kann den Benutzer gefährden.

- ▶ Um Verletzungen zu vermeiden, das Gerät nur bestimmungsgemäß verwenden.

Einklemmen der Finger beim Schließen der Gerätetür.

- ▶ Beim Schließen der Gerätetür auf die Finger achten.

Das Mahlwerk rotiert.

- ▶ Nie in das Mahlwerk fassen.

⚠ WARNUNG – Gefahr durch Magnetismus!

Das Gerät enthält Permanentmagnete. Diese können elektronische Implantate, z. B. Herzschrittmacher oder Insulinpumpen beeinflussen.

- ▶ Personen mit elektronischen Implantaten müssen 10 cm Mindestabstand zum Gerät einhalten.
- ▶ Den Mindestabstand von 10 cm auch zum entnommenen Wassertank einhalten.

⚠ WARNUNG – Gefahr von Gesundheitsschäden!

Verschmutzungen am Gerät können die Gesundheit gefährden.

- ▶ Die Reinigungshinweise zur Hygiene zum Gerät beachten.

2 Umweltschutz und Sparen

2.1 Verpackung entsorgen

Die Verpackungsmaterialien sind umweltverträglich und wiederverwertbar.

- ▶ Die einzelnen Bestandteile trennt nach Sorten entsorgen.

2.2 Energie sparen

Wenn Sie diese Hinweise beachten, verbraucht Ihr Gerät weniger Strom.

Das Intervall zur automatischen Abschaltung auf den kleinsten Wert einstellen.

- ✓ Wenn das Gerät nicht benutzt wird, schaltet es sich früher aus.
→ "Grundeinstellungen", Seite 271

Den Getränkebezug nicht vorzeitig unterbrechen.

- ✓ Die aufgeheizte Menge Wasser oder Milch wird optimal genutzt.

Das Gerät regelmäßig entkalken.

- ✓ Kalkablagerungen erhöhen den Energieverbrauch.

3 Aufstellen und Anschließen

3.1 Lieferumfang

Prüfen Sie nach dem Auspacken alle Teile auf Transportschäden und die Vollständigkeit der Lieferung.

Hinweis: Je nach Gerätetyp ist unterschiedliches Zubehör beigelegt. Dieses Zubehör ist durch einen gestrichelten Rahmen gekennzeichnet.

→ Abb. **1**

A	Kaffeevollautomat
B	Milchbehälter
C	Milchschlauch
D	Adapter für Milchbehälter ¹
E	Gebrauchsanleitung
F	Wasserfilter-Einsetzhilfe
G	Kartusche Calc
H	Kartusche Clean
I	Wasserfilter
J	Wasserhärtestreifen
K	Mikrofasertuch

¹ Je nach Geräteausstattung

3.2 Gerät aufstellen und anschließen

ACHTUNG!

Gefahr eines Schadens am Gerät. Durch unsachgemäße Inbetriebnahme kann das Gerät Schaden nehmen.

- ▶ Gerät nur in frostfreien Räumen verwenden.
- ▶ Wenn das Gerät unter 0 °C transportiert oder gelagert wurde, 3 Stunden bei Raumtemperatur warten vor Inbetriebnahme.
- ▶ Nach jedem Anschließen ca. 5 Sekunden warten.

1. Das Gerät auf eine ebene, ausreichend tragfähige und wasserfeste Fläche stellen.

- 2. Das Gerät mit dem Netzstecker an eine vorschriftsmäßig installierte Schutzkontaktsteckdose anschließen.

4 Kennenlernen

4.1 Gerät

Hier finden Sie eine Übersicht über die Bestandteile Ihres Geräts.

Hinweise

- Je nach Gerätetyp sind Abweichungen in den Farben und Einzelheiten möglich.
- Die Gebrauchsanleitung beschreibt zwei Gerätevarianten:
 - Gerät hat einen Bohnenbehälter.
 - Gerät hat zwei Bohnenbehälter.

→ Abb. **2**

1	Milchbehälter
2	Touchfelder
3	Kartuschenfach
4	Abdeckung Kartuschenfach
5	Tassenheizung ¹
6	Bohnenbehälter ¹
7	Aromadeckel ¹
8	LED-Anzeige Bohnenbehälter ¹
9	Typenschild
10	Touchdisplay
11	Brühraumtür
12	Wassertank
13	Milchsystem
14	Abdeckung Getränkeauslauf

¹ Je nach Geräteausstattung

15 Tropfschale

¹ Je nach Geräteausstattung

4.2 Bedienfeld

Über das Bedienfeld stellen Sie alle Funktionen Ihres Geräts ein und erhalten Informationen zum Betriebszustand.

→ Abb. **3**

1 Touchdisplay

2 Touchfelder

Touchdisplay

Das Touchdisplay ist sowohl Anzeige als auch Bedienelement.

Hauptmenü

Profile	Gespeicherte Getränke mit persönlichen Einstellungen wählen.
Klassiker	Standardgetränke wählen.
coffee-World	Basisgetränke wählen, die in Verbindung mit Home Connect erweiterbar sind.







Getränkeparameter



	Stärke
	Menge
	Milchanteil
	Mahlgrad
	Kontaktzeit
	Temperatur
	ausgewählte Bohnensorte ¹
	Bohnenbehälter ¹ wählen.

¹ Je nach Geräteausstattung

Tip: Weitere Getränkeeinstellungen finden Sie in den Grundeinstellungen.







Anzeige

Comfort Barista	Gerät ist im Baristamodus oder Comfortmodus.
	Tassenwärmer ist eingeschaltet.
	aromaBoost
	Gerät ist mit Home Connect verbunden.
	Gerät ist nicht mit Home Connect verbunden.
	Gerät hat keine Verbindung zum Server.
	Entkalkung ist notwendig und wird demnächst durchgeführt.

	Bitte Entkalkungsprogramm dringend durchführen! Gerät wird demnächst gesperrt.
	"Demo-Modus" ist aktiviert.

Touchfelder

Hier finden Sie eine Übersicht der Symbole, die immer sichtbar sind.

	Gerät einschalten oder ausschalten.
	Baristamodus oder Comfortmodus wählen.
	Zwei Tassen beziehen.
	Liebingsgetränk speichern.
	Service-Programme öffnen oder verlassen.
	Einstellungen öffnen oder verlassen.

5 Zubehör

Verwenden Sie Originalzubehör. Es ist auf Ihr Gerät abgestimmt.

Zubehör	Handel	Kundendienst
Reinigungskartusche	TZ800Z1	00312356
Entkalkungskartusche	TZ800Z2	00312357
Kombipackung Kartuschen	TZ800Z3	00312358
Wasserfilter	TZ70003	00575491
Wasserfilter 3er-Pack	TZ70033A	-
Mikrofasertuch	-	00460770
Pflegeset	TZ80004A TZ80004B	00312105 00312106
Adapter für Milchbehälter	TZ70001	17006005

6 Vor dem ersten Gebrauch

Bereiten Sie das Gerät für die Verwendung vor.

6.1 Gerät vorbereiten und reinigen

Entfernen Sie die Schutzfolien und reinigen Sie das Gerät und die Einzelteile. Folgen Sie der Bildanleitung am Anfang dieser Anleitung.

ACHTUNG!

Ungeeignete Bohnen können das Mahlwerk verstopfen.

- ▶ Ausschließlich reine, geröstete Espresso- oder Vollautomaten-Bohnenmischungen verwenden.
- ▶ Keine glasierten Kaffeebohnen verwenden.
- ▶ Keine karamellisierten Kaffeebohnen verwenden.
- ▶ Keine mit zuckerhaltigen Zusätzen behandelten Kaffeebohnen verwenden.
- ▶ Keinen Pulverkaffee einfüllen.

→ Abb. **4** - **33**

Hinweise

- Füllen Sie den Wassertank täglich mit frischem, kaltem Wasser ohne Kohlensäure.
- Bei der Gerätevariante mit 2 Bohnenbehältern können Sie 2 verschiedene Kaffeesorten einfüllen. Die LED des aktiven Bohnenbehälters leuchtet.
- Das Gerät merkt sich für jedes Getränk den zuletzt gewählten Bohnenbehälter. Sie können diese Voreinstellung ändern.
→ "Grundeinstellungen", Seite 271

Tipp: Um die Qualität optimal zu erhalten, lagern Sie die Kaffeebohnen kühl und verschlossen. Sie können die Kaffeebohnen mehrere Tage im Bohnenbehälter lagern, ohne dass das Aroma verloren geht.

6.2 Wasserhärte ermitteln

Die richtige Einstellung der Wasserhärte ist wichtig, damit Ihr Gerät rechtzeitig anzeigt, dass es entkalkt werden muss. Sie können die Wasserhärte mit dem beiliegenden Teststreifen ermitteln oder bei der örtlichen Wasserversorgung erfragen.

1. Den Teststreifen kurz in frisches Leitungswasser tauchen.
2. Den Teststreifen abtropfen lassen.
3. Die Wasserhärte nach 1 Minute am Teststreifen ablesen.

Die Tabelle zeigt die Zuordnung der Stufen zu den Wasserhärtegraden:

Stufe	deutsche Härte in °dH	Gesamthärte in mmol/l
1	1-7	< 1,3
2	8-14	1,3-2,5
3	15-21	2,5-3,8
4 ¹	22-30	> 3,8

¹ Werkseinstellung

Hinweis: Verwenden Sie den Teststreifen auch bei einer installierten Enthärtungsanlage, da diese unterschiedliche Wasserhärten generieren.

Tipps

- Sie können die Einstellungen jederzeit ändern.
→ "Grundeinstellungen", Seite 271

de Gebrauch

- Wenn die Wasserhärte höher als 21 °dH (3,8 mmol/l) ist, können Sie den Wassertank mit vorgefiltertem Wasser befüllen, um Kalkablagerungen im Wassertank zu reduzieren.

6.3 Wasserfilter

Mit einem Wasserfilter vermindern Sie Kalkablagerungen und reduzieren Verunreinigungen im Wasser.

Wasserfilter einsetzen

ACHTUNG!

Möglicher Geräteschaden durch Verkalkung.

- ▶ Den Wasserfilter rechtzeitig austauschen.
- ▶ Den Wasserfilter spätestens nach 2 Monaten ersetzen.
- ▶ Die Displaymeldungen beachten.

1. ☞ drücken.
2. "INTENZA-Filter" drücken und den Anweisungen im Display folgen.

Wasserfilter wechseln oder entfernen

Sie können Ihr Gerät auch ohne einen Wasserfilter betreiben.

1. ☞ drücken.
2. "INTENZA-Filter" drücken.
3. "Ersetzen" oder "Entfernen" drücken und den Anweisungen im Display folgen.

Tipps

- Wechseln Sie Ihren Wasserfilter auch aus hygienischen Gründen.
- Mit einem Wasserfilter müssen Sie Ihr Gerät seltener entkalken.
- Wenn Sie einen Wasserfilter verwenden, erhalten Sie geschmackvollere Kaffegetränke.

- Spülen Sie den eingesetzten Wasserfilter vor Gebrauch, indem Sie eine Tasse Heißwasser beziehen, wenn Sie Ihr Gerät längere Zeit nicht benutzt haben, z. B. wenn Sie im Urlaub waren.
- Den Wasserfilter erhalten Sie über den Handel oder den Kundendienst.
→ "Zubehör", Seite 260

6.4 Erste Inbetriebnahme vornehmen

Nehmen Sie nach dem Stromanschluss die Einstellungen für die erste Inbetriebnahme vor. Die erste Inbetriebnahme erscheint nur beim ersten Einschalten.

1. Das Gerät mit ⏻ einschalten.
 2. Den Anweisungen im Display folgen.
- ✓ Das Display führt durch das Programm.

Hinweise

- Wenn Sie Home Connect jetzt einrichten möchten, folgen Sie den Anweisungen in der Home Connect App.
→ "Home Connect einrichten", Seite 269
- Wenn der "Demo-Modus" gewählt ist, funktionieren nur die Displayanzeigen. Sie können kein Getränk beziehen oder ein Programm durchführen.

6.5 Allgemeine Hinweise

Beachten Sie die Hinweise, um Ihr Gerät optimal nutzen zu können.

Hinweise

- Ihr Gerät funktioniert nur, wenn Sie beide Kartuschen einsetzen.
- Das Gerät ist ab Werk mit den Standardeinstellungen für den optimalen Betrieb programmiert.

- Das Mahlwerk ist werkseitig auf einen optimalen Betrieb eingestellt. Wenn der Kaffee nur tröpfchenweise ausgegeben wird oder zu dünn ist und zu wenig Crema hat, können Sie den Mahlgrad einstellen. → *"Elektronische Mahlgradeinstellung eGrinder verwenden"*, Seite 266
- Während des Betriebs können sich an den Lüftungsschlitzen und an dem Tablettenschachtdeckel Wassertropfen bilden.
- Wenn Sie das Gerät in einer bestimmten Zeit nicht bedienen, schaltet sich das Gerät automatisch aus. Sie können die Dauer in den Grundeinstellungen ändern.
- Aus dem Gerät kann technisch bedingt Dampf austreten.

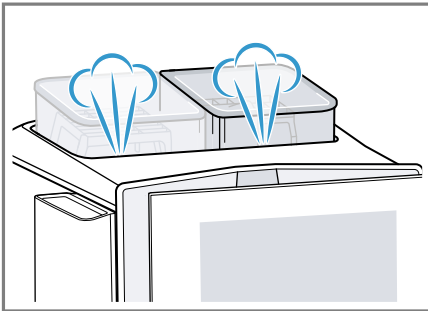

- Das erste Getränk hat noch nicht das volle Aroma, wenn:
 - Sie das Gerät das erste Mal benutzen.
 - Sie das Gerät längere Zeit nicht benutzt haben.

Das Getränk nicht trinken.

Tipp: Eine dauerhaft feinporige Crema erhalten Sie, nachdem Sie Ihr Gerät in Betrieb genommen und einige Tassen bezogen haben.

7 Grundlegende Bedienung

7.1 Gerät einschalten oder ausschalten

- ▶  drücken.

Beim Einschalten zeigt das Display das Logo. Beim Einschalten und Ausschalten spült das Gerät automatisch. Wenn das Gerät beim Einschalten noch warm ist oder vor dem Ausschalten kein Getränk bezogen wurde, spült das Gerät nicht.

7.2 Getränkebezug

Erfahren Sie, wie Sie sich ein Getränk Ihrer Wahl zubereiten.

WARNUNG **Verbrühungsgefahr!**

Frisch zubereitete Getränke sind sehr heiß.

- ▶ Die Getränke bei Bedarf abkühlen lassen.
- ▶ Den Hautkontakt mit austretenden Flüssigkeiten und Dämpfen vermeiden.

Hinweise

- Bei einigen Einstellungen wird der Kaffee in mehreren Schritten zubereitet. Warten Sie, bis der Vorgang komplett abgeschlossen ist.
- Wenn Sie ein Getränk mit Milch beziehen, schließen Sie immer den mit Milch befüllten Milchbehälter oder den Milchadapter mit einem Milchkarton an.
- Sie können den Getränkeauslauf nur einsetzen oder entfernen, wenn der Milchbehälter oder der Milchadapter nicht angeschlossen ist.

- Der Milchbehälter ist speziell für dieses Gerät entwickelt. Verwenden Sie den Milchbehälter ausschließlich zur Aufbewahrung von Milch im Haushalt und im Kühlschrank.
- Wenn das Milchsystem nicht gereinigt ist, können geringe Mengen Milch beim Bezug von Heißwasser mit austreten.

7.3 doubleShot und tripleShot

Ihr Gerät mahlt zweimal oder dreimal Kaffee.

Um nur die wohl schmeckenden und gut bekömmlichen Aromastoffe zu lösen, mahlt und brüht das Gerät erneut Kaffeebohnen.

Je länger der Kaffee brüht, desto mehr Bitterstoffe und unerwünschte Aromen lösen sich. Bitterstoffe und unerwünschte Aromen beeinträchtigen den Geschmack und die Bekömmlichkeit des Kaffees.

Hinweis: Die Funktionen "doubleShot" und "tripleShot" sind abhängig vom gewählten Getränk, der gewählten Getränkestärke und der Getränkegröße.

7.4 Kaffeegetränk mit Milch beziehen

Erfahren Sie an einem Beispiel, wie Sie einen Latte Macchiato zubereiten.







WARNUNG

Verbrennungsgefahr!

Das Milchsystem wird sehr heiß.

- ▶ Nie das heiße Milchsystem berühren.
- ▶ Das heiße Milchsystem vor dem Berühren abkühlen lassen.

Voraussetzungen

- Das Gerät ist eingeschaltet, der Wassertank und der Bohnenbehälter sind gefüllt.
 - Der Milchbehälter oder der Milchadaptor ist angeschlossen.
 - Der Milchbehälter ist mit Milch befüllt oder der Schlauch des Milchadapters ist in Milch eingetaucht.
1. Ein Glas unter den Getränkeauslauf stellen.
 2. Barista Comfort drücken und "baristaMode" wählen.
 3. Auf "Klassiker" drücken.
 4. Das Getränkesymbol für Latte Macchiato wählen.
 5. Auf das Getränkesymbol drücken und die Getränkeparameter einstellen.
 - Um die Stärke  einzustellen, die Segmente drücken.
 - Um die Füllmenge  einzustellen, die Segmente drücken.
 - Um den Milchanteil  einzustellen, die Segmente drücken.
 - Um den Mahlgrad  einzustellen, die Segmente drücken.
→ "Elektronische Mahlgradeinstellung eGrinder verwenden", Seite 266
 - Um die Kontaktzeit  einzustellen, die Segmente drücken.
 - Um die Brühtemperatur  einzustellen, die Segmente drücken.
 - Um den Bohnenbehälter¹ zu ändern, auf  drücken.
 6. "Start" drücken und warten, bis der Vorgang abgeschlossen ist.
 - Um den Getränkebezug komplett zu stoppen, auf "Stopp" drücken.
 - Um nur den aktuellen Bezugsschritt zu stoppen, auf "Überspringen" drücken.

¹ Je nach Geräteausstattung

Hinweise

- Wenn Sie ca. 30 Sekunden keine Einstellung ändern, verlässt das Gerät den Einstellmodus.
- Das Gerät speichert die Einstellungen automatisch.
- Um alle Getränkeparameter zurückzusetzen, drücken Sie auf "Zurücksetzen".

Tipps

- Sie können die Tassen vor dem Bezug auch mit Heißwasser oder der Tassenheizung¹ vorwärmen.
- Bei der Gerätevariante mit 2 Bohnenbehältern können Sie während des Getränkebezugs bei leerem Bohnenbehälter¹ umschalten. Der Bezug läuft mit dem vollen Bohnenbehälter weiter.
- Sie können auch pflanzliche Getränke anstatt Milch verwenden, z. B. aus Soja.
- Die Qualität des Milchschaums ist abhängig von der Art der verwendeten Milch oder dem pflanzlichen Getränk.

7.5 baristaMode oder comfortMode



Sie können den Bedienmodus wählen.

Bei der Auswahl "baristaMode" stehen für die einzelnen Getränke mehr Einstellmöglichkeiten zur Verfügung, z. B. Kontaktzeit.

7.6 Zwei Tassen auf einmal beziehen

Abhängig von Ihrem Getränk können Sie 2 Tassen gleichzeitig zubereiten.

Hinweis: Wenn die Funktion "doubleShot" oder "tripleShot" aktiv ist, ist die Funktion zwei Tassen auf einmal beziehen nicht möglich.

1. Das Symbol für das gewünschte Getränk wählen.
2.  drücken.
- ✓ Das Display zeigt die Einstellung  an.
3. Zwei Tassen links und rechts unter den Getränkeauslauf stellen.
4. "Start" drücken.
Das Getränk wird in 2 Schritten zubereitet. Die Bohnen werden in 2 Mahlvorgängen gemahlen.
- ✓ Das Getränk wird gebrüht und läuft anschließend in die Tassen.
5. Warten bis der Vorgang abgeschlossen ist.

7.7 Lieblingsgetränk speichern

Sie können ein Lieblingsgetränk direkt speichern, das Sie oft beziehen.

1. Das Symbol für das gewünschte Getränk wählen.
2. Auf das Getränkesymbol drücken und die Getränkeparameter einstellen.
3. Um zu speichern, 3 Sekunden auf  drücken.

Tipps



- Um das Lieblingsgetränk jederzeit anzuzeigen und zu starten, einmal kurz auf  drücken.
- Sie können jederzeit ein neues Lieblingsgetränk speichern.

Hinweis: Wenn Sie ein neues Lieblingsgetränk speichern, ersetzen Sie das bestehende Lieblingsgetränk.

¹ Je nach Geräteausstattung

7.8 Elektronische Mahlgradeinstellung eGrinder verwenden

Ihr Gerät besitzt ein einstellbares Mahlwerk, mit dem Sie den Mahlgrad der Kaffeebohnen im "baristaMode" individuell anpassen können.

1.  drücken und "baristaMode" wählen.
2. Das Symbol für das gewünschte Getränk drücken.
3.  drücken und den Mahlgrad einstellen.

Hinweis: Bei der Gerätevariante mit 2 Bohnenbehältern können Sie den Mahlgrad für jeden Bohnenbehälter separat einstellen.

Tipps

- Den Basismahlgrad für den "comfortMode" können Sie in den Getränkeinstellungen einstellen.
- Im "comfortMode" können Sie zusätzlich die Funktion "aromaBoost" für kleine Getränke verwenden, z. B. Espresso. "aromaBoost" stellt den Mahlgrad etwas feiner als den eingestellten Basismahlgrad ein.
- Wenn der Kaffee nur tröpfchenweise ausgegeben wird, stellen Sie den Mahlgrad gröber ein. Wenn der Kaffee zu dünn ist und zu wenig Crema hat, stellen Sie den Mahlgrad feiner ein.

7.9 beanIdent System verwenden¹

Sie können Ihr Gerät auf die von Ihnen verwendete Kaffeebohnenart einstellen.

1.  drücken.
2. "Getränkeinstellungen" wählen.
3. "beanIdent System" wählen.

4. Kaffeesorte wählen.

Hinweis: Wenn Sie eine Siemens-Kaffeesorte wählen, zeigt das Display in den Getränkeparametern EQ.

8 Kindersicherung

Um Kinder vor Verbrühungen und Verbrennungen zu schützen, können Sie das Gerät sperren.

8.1 Kindersicherung aktivieren

Voraussetzung: Das Gerät ist eingeschaltet.

- ▶  mindestens 3 Sekunden drücken.
- ✓ Die Kindersicherung ist aktiviert.

8.2 Kindersicherung deaktivieren

- ▶  mindestens 3 Sekunden drücken.
- ✓ Die Kindersicherung ist deaktiviert.

9 Tassenheizung¹

Sie können Ihre Tassen mit der Tassenheizung vorwärmen.

9.1 Tassenheizung aktivieren und deaktivieren¹

 **WARNING**
Verbrennungsgefahr!

Die Tassenheizung¹ wird sehr heiß.

- ▶ Nie die heiße Tassenheizung¹ berühren.
- ▶ Die heiße Tassenheizung¹ vor dem Berühren abkühlen lassen.

¹ Je nach Geräteausstattung

Tipp: Um die Tassen optimal zu erwärmen, stellen Sie die Tassen mit dem Tassenboden auf die Tassenheizung¹.

- ▶ Die Tassenheizung¹ in den Grundeinstellungen aktivieren oder deaktivieren.

10 Personalisierung

Speichern Sie Getränke in Ihrem persönlichen Profil.

Ein Profil enthält bevorzugte Getränke mit persönlichen Einstellungen. Um die Einstellungen zu verlassen, ← drücken.

Tipp: Sie können die Einstellungen jederzeit ändern.

10.1 Erstes Profil anlegen

1. "Profile" drücken.
2. "Profil erstellen" drücken.
3. Einen Profilnamen eingeben, z. B. Tom.
4. "Speichern" drücken.
5. Ein Hintergrundbild wählen.
6. "Weiter" drücken.
7. + "Getränk hinzufügen" drücken.
8. Ein Getränk wählen und "Auswählen" drücken.
9. Die Getränkeparameter einstellen und "Speichern" drücken.
10. Einen Getränkenamen eingeben und "Speichern" drücken.

10.2 Weitere Profile anlegen

1. "Profile" drücken.
2. "Profile" am unteren Displayrand drücken.
3. + "Profil hinzufügen" drücken.
4. Einen Profilnamen eingeben.

5. "Speichern" drücken.
6. Ein Hintergrundbild wählen.
7. "Weiter" drücken.
8. + "Getränk hinzufügen" drücken.
9. Ein Getränk wählen und "Auswählen" drücken.
10. Die Getränkeparameter einstellen und "Speichern" drücken.
11. Einen Getränkenamen eingeben und "Speichern" drücken.

Hinweis: In den Profilen erscheint immer das zuletzt genutzte Profil. Bei mehreren angelegten Profilen auf "Profile" am unteren Displayrand drücken, um neue Profile anzulegen oder bestehende zu bearbeiten.

10.3 Profil bearbeiten

1. "Profile" drücken.
2. "Profile" am unteren Displayrand drücken.
3. "Profil bearbeiten" drücken.
4. Das gewünschte Profil drücken.
5. Den Profilnamen anpassen und "Speichern" drücken.
6. Das gewünschte Hintergrundbild wählen und "Weiter" drücken.

10.4 Profil löschen

1. "Profile" drücken.
2. "Profile" am unteren Displayrand drücken.
3. "Profil löschen" drücken.
4. Das gewünschte Profil drücken.
5. "Löschen" drücken.

10.5 Profile sortieren

1. ⚙️ drücken.
2. "Personalisierung" drücken.
3. "Profilreihenfolge" drücken.
4. Die Profile sortieren.

¹ Je nach Geräteausstattung

10.6 Getränk einem Profil hinzufügen

1. "Profile" drücken.
2. "Profile" am unteren Displayrand drücken.
3. Das gewünschte Profil drücken.
4. + "Getränk hinzufügen" drücken.
5. Ein Getränk wählen und "Auswählen" drücken.
6. Die Getränkeparameter einstellen und "Speichern" drücken.
7. Einen Getränkenamen eingeben und "Speichern" drücken.

10.7 Getränk aus Klassiker oder coffeeWorld dem Profil hinzufügen

1. Ein Getränk aus "Klassiker" oder "coffeeWorld" wählen.
2. Die Getränkeparameter einstellen.
3. "Im Profil speichern" drücken.
4. Das gewünschte Profil wählen.
5. Einen Getränkenamen eingeben.
6. "Speichern" drücken.
- ✓ Das Getränk ist im Profil gespeichert.

10.8 Profil aus Klassiker oder coffeeWorld erstellen

1. Ein Getränk aus "Klassiker" oder "coffeeWorld" wählen.
2. Die Getränkeparameter einstellen.
3. "Im Profil speichern" drücken.
4. + "Profil hinzufügen" drücken.
5. Einen Profilnamen eingeben.
6. "Speichern" drücken.
7. Ein Hintergrundbild wählen.
8. "Weiter" drücken.
9. Einen Getränkenamen eingeben und "Speichern" drücken.
- ✓ Das Profil und das Getränk sind gespeichert.

10.9 Getränk im Profil bearbeiten

1. "Profile" drücken.
2. "Profile" am unteren Displayrand drücken.
3. Das gewünschte Profil drücken.
4. Ein Getränk wählen.
5. Die Getränkeparameter einstellen.
6. "Speichern" drücken.
7. "Überspeichern" drücken.
8. Das Getränk starten oder mit ← zurück zum Menü navigieren.

10.10 Getränk im Profil löschen

1. "Profile" drücken.
2. "Profile" am unteren Displayrand drücken.
3. Profil wählen und drücken.
4. Auf das Getränk drücken.
5. "Löschen" drücken.

11 Home Connect

Dieses Gerät ist netzwerkfähig. Verbinden Sie Ihr Gerät mit einem mobilen Endgerät, um Funktionen über die Home Connect App zu bedienen, Grundeinstellungen anzupassen oder den aktuellen Betriebszustand zu überwachen.

Die Home Connect Dienste sind nicht in jedem Land verfügbar. Die Verfügbarkeit der Home Connect Funktion ist abhängig von der Verfügbarkeit der Home Connect Dienste in Ihrem Land. Informationen dazu finden Sie auf: www.home-connect.com.

Um Home Connect nutzen zu können, richten Sie zunächst die Verbindung zum WLAN-Heimnetzwerk (Wi-Fi¹) und zur Home Connect App ein.

Die Home Connect App leitet Sie durch den gesamten Anmeldeprozess. Folgen Sie den Anweisungen in der Home Connect App, um die Einstellungen vorzunehmen.

Tipp: Beachten Sie auch die Hinweise in der Home Connect App.

Hinweise

- Beachten Sie die Sicherheitshinweise dieser Gebrauchsanleitung und stellen Sie sicher, dass diese auch dann eingehalten werden, wenn Sie das Gerät über die Home Connect App bedienen.
→ *"Sicherheit", Seite 254*
- Die Bedienung am Gerät hat jederzeit Vorrang. In dieser Zeit ist die Bedienung über die Home Connect App nicht möglich.

11.1 Home Connect App einrichten

1. Die Home Connect App auf dem mobilen Endgerät installieren.



2

2. Die Home Connect App starten und den Zugang für Home Connect einrichten.

Die Home Connect App leitet Sie durch den gesamten Anmeldeprozess.

11.2 Home Connect einrichten

Voraussetzungen

- Die Home Connect App ist auf dem mobilen Endgerät eingerichtet.
 - Das Gerät hat am Aufstellort einen Empfang zum WLAN-Heimnetzwerk (Wi-Fi).
1. Die Home Connect App öffnen und den folgenden QR-Code scannen.



2. Den Anweisungen der Home Connect App folgen.

11.3 Home Connect Einstellungen

Passen Sie Home Connect Ihren Bedürfnissen an.

Sie finden die Home Connect Einstellungen in den Grundeinstellungen Ihres Geräts. Welche Einstellungen das Display zeigt, hängt davon ab, ob Home Connect eingerichtet ist und ob das Gerät mit dem Heimnetzwerk verbunden ist.

¹ Wi-Fi ist eine eingetragene Marke der Wi-Fi Alliance.

² Apple App Store und das Apple App Store Logo sind Markenzeichen von Apple Inc. Google Play und das Google Play Logo sind Markenzeichen von Google LLC.

Übersicht Home Connect Einstellungen

Hier finden Sie eine Übersicht über die Home Connect Einstellungen und Netzwerkeinstellungen.

Grundeinstellung	Auswahl	Beschreibung
WLAN-Verbindung	Ein Aus	Funkmodul bei langer Abwesenheit, oder um Energie zu sparen, ausschalten. Hinweis: Im vernetzten Bereitschaftsbetrieb benötigt Ihr Gerät max. 2 W.
Fernstart	Ein Aus	Fernstart am Gerät einschalten und ausschalten. Hinweis: Mit der Home Connect App ist nur das Ausschalten möglich.
Mobiles Gerät hinzufügen	-	Gerät mit der "Home Connect" App oder zusätzlichen Accounts verbinden.
Netzwerkinformationen	-	Netzwerkinformationen und Geräteinformationen anzeigen.
Netzwerkeinstellungen löschen	-	Hinweis: Ohne Netzwerkverbindung ist keine Bedienung über die "Home Connect" App möglich.
Software-Update	-	Hinweis: Diese Einstellung ist nur bei einem Software-Update verfügbar.

11.4 Ferndiagnose

Der Kundendienst kann über die Ferndiagnose auf Ihr Gerät zugreifen, wenn Sie sich mit dem entsprechenden Wunsch an den Kundendienst wenden, Ihr Gerät mit dem Home Connect Server verbunden ist und die Ferndiagnose in dem Land, in dem Sie das Gerät verwenden, verfügbar ist.

Tipp: Weitere Informationen sowie Hinweise zur Verfügbarkeit der Ferndiagnose in Ihrem Land finden Sie im Service/Support-Bereich der lokalen Website: www.home-connect.com.

11.5 Datenschutz

Beachten Sie die Hinweise zum Datenschutz.

Mit der erstmaligen Verbindung Ihres Geräts mit einem an das Internet angebotenen Heimnetzwerk übermittelt Ihr Gerät nachfolgende Kategorien von Daten an den Home Connect Server (Erstregistrierung):

- Eindeutige Geräteerkennung (bestehend aus Geräteschlüsseln sowie der MAC-Adresse des verbauten Wi-Fi Kommunikationsmoduls).
- Sicherheitszertifikat des Wi-Fi Kommunikationsmoduls (zur informationstechnischen Absicherung der Verbindung).
- Die aktuelle Softwareversion und Hardwareversion Ihres Hausgeräts.
- Status eines eventuellen vorangegangenen Rücksetzens auf Werks-einstellungen.



Diese Erstregistrierung bereitet die Nutzung der Home Connect Funktionalitäten vor und ist erst zu dem Zeitpunkt erforderlich, zu dem Sie Home Connect Funktionalitäten erstmals nutzen möchten.

Hinweis: Beachten Sie, dass die Home Connect Funktionalitäten nur in Verbindung mit der Home Connect App nutzbar sind. Informationen zum Datenschutz können in der Home Connect App abgerufen werden.

12 Grundeinstellungen

Sie können die Grundeinstellungen Ihres Geräts auf Ihre Bedürfnisse einstellen und Zusatzfunktionen aufrufen.

12.1 Grundeinstellungen ändern

1.  drücken.
- ✓ Das Display zeigt die Liste der Grundeinstellungen.
2. Die gewünschte Grundeinstellung ändern.
- ✓ Das Gerät speichert die Grundeinstellung automatisch.
3. Um die Grundeinstellungen zu verlassen, auf  drücken.

12.2 Übersicht Grundeinstellungen

Hier finden Sie eine Übersicht der Grundeinstellungen.

Grundeinstellung	Auswahl	Verwendung
GetränkeEinstellung	Bohnenbehälter	Bohnenbehälterzuordnung einstellen.
	eGrinder	Elektronische Mahlgradeinstellung Basismahlgrad im "comfortMode" einstellen.
	beanIdent System	Verwendete Bohnensorte einstellen. → " <i>beanIdent System verwenden</i> ", Seite 266
	Milchreihenfolge	Reihenfolge Milch und Kaffee einstellen.
	Latte Macchiato Pause	Pause zwischen Milch und Kaffee einstellen.
	Brühtemperatur	Brühtemperatur einstellen.
	Getränkeparameter zurücksetzen	GetränkeEinstellungen zurücksetzen.

¹ Je nach Geräteausstattung

Grundeinstellung	Auswahl	Verwendung	
Geräteeinstellung	Tassenheizung ¹	Tassenheizung ¹ einschalten oder ausschalten.	
	Automatisches Abschalten	Dauer einstellen, nach der das Gerät abschaltet.	
	Startzeit automatische Entkalkung (autoCalc)	Uhrzeit einstellen, zu der das Entkalkungsprogramm startet.	
	Entkalkungseinstellungen	"Intensive Nutzung" einschalten oder ausschalten.	
	Displayhelligkeit	Helligkeit in Stufen einstellen.	
	Töne	<ul style="list-style-type: none"> ■ Töne anschalten und ausschalten. ■ Lautstärke einstellen. 	
	Wasserhärte	Wasserhärte einstellen.	
	Uhrzeit	Aktuelle Uhrzeit einstellen.	
	Datum	Aktuelles Datum einstellen.	
	Sprache	Sprache einstellen.	
	Werkseinstellungen	Gerät auf Werkseinstellung zurücksetzen.	
	Personalisierung	Startkategorie	Menü-Anzeige nach dem Einschalten einstellen, z. B. "Klassiker".
		Profilreihenfolge	Reihenfolge der Profile festlegen.
Getränkereihenfolge im Profil		Reihenfolge der Getränke im Profil festlegen.	
Home Connect	Informationen zu Home Connect	→ <i>"Home Connect einrichten", Seite 269</i>	
Geräteinformation	Getränkezähler	Anzahl der bezogenen Getränke anzeigen.	
	Reinigungsinformation	Dauer bis zum nächsten Wechsel des Wasserfilters oder Start eines Service-Programms anzeigen.	

¹ Je nach Geräteausstattung

Grundeinstellung	Auswahl	Verwendung
	Versionsinformation	Netzwerkinformationen und Geräteinformationen anzeigen.
	Lizenzinformation	FOSS-Lizenztext anzeigen.
Betriebsmodus	Betriebsmodus für Demonstrationzwecke	"Demo-Modus" einschalten oder ausschalten.
Kurzanleitung Bedienoberfläche		Geräteeinstellungen kennenlernen.
Kundendienst		QR-Code und landesspezifischen Kundendienst finden.

¹ Je nach Geräteausstattung

Tipp: Sie können im Display auch mit den Schnellwahltasten am Anfang der Einstellmöglichkeiten Funktionen einstellen, z. B. Kindersicherung aktivieren.

13 Reinigen und Pflegen

Damit Ihr Gerät lange funktionsfähig bleibt, reinigen und pflegen Sie es sorgfältig.

13.1 Geschirrspülertauglichkeit

Hier finden Sie eine Übersicht der Bauteile, die Sie im Geschirrspüler reinigen können.

ACHTUNG!

Einige Bauteile sind temperaturempfindlich und können bei der Reinigung im Geschirrspüler beschädigt werden.

- ▶ Die Gebrauchsanleitung des Geschirrspülers beachten.

- ▶ Nur geeignete Bauteile im Geschirrspüler reinigen.
- ▶ Nur Programme verwenden, die die Bauteile nicht über 60 °C erhitzen.

Geeignet: 

- Tropfschale
 - Tropfblech
 - Kaffeesatzbehälter

Nicht geeignet: 

- Wassertank
- Aromadeckel
- Brüheinheit

¹ Je nach Geräteausstattung

- Milchsysteem mit Adapter
- Milchbehälter mit Deckel
- Rote Schalen der Brüheinheit
- Adapter für Milchbehälter¹
- Abdeckung Brüheinheit
- Abdeckung Getränkeauslauf
- Abdeckung Kartuschenfach

¹ Je nach Geräteausstattung

13.2 Reinigungsmittel

Verwenden Sie nur geeignete Reinigungsmittel.

ACHTUNG!

Ungeeignete Reinigungsmittel können die Oberflächen des Geräts beschädigen.

- ▶ Keine scharfen oder scheuernden Reinigungsmittel verwenden.
- ▶ Keine alkoholhaltigen oder spiritushaltigen Reinigungsmittel verwenden.
- ▶ Keine harten Scheuerkissen oder Putzschwämme verwenden.

Ungeeignete Reinigungsmittel und Entkalkungsmittel können das Gerät beschädigen.

- ▶ Nur speziell für das Gerät entwickelte Entkalkungskartuschen und Reinigungskartuschen verwenden. → "Zubehör", Seite 260

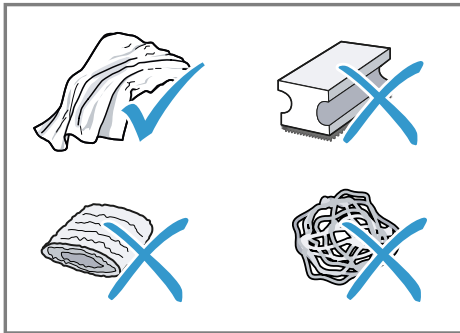

Tipps

- Waschen Sie neue Schwammputztücher gründlich, um eventuell anhaftende Salze zu entfernen. Salze können Flugrost an Edelstahloberflächen verursachen.

- Entfernen Sie Rückstände von Kalk, Kaffee, Milch, Reinigungs- und Entkalkungslösungen immer sofort, um die Bildung von Korrosion zu verhindern.
- Entkalken Sie den Wassertank regelmäßig mit handelsüblichem und geeignetem Entkalkungsmittel.

13.3 Gerät reinigen

⚠️ WARNUNG Stromschlaggefahr!

Eindringende Feuchtigkeit kann einen Stromschlag verursachen.

- ▶ Nie das Gerät oder die Netzanschlussleitung in Wasser tauchen.
- ▶ Auf die Gerätesteckverbindung darf keine Flüssigkeit überlaufen.
- ▶ Keinen Dampfreiniger oder Hochdruckreiniger verwenden, um das Gerät zu reinigen.

⚠️ WARNUNG Verbrennungsgefahr!

Einige Geräteteile werden sehr heiß.

- ▶ Nie die heißen Geräteteile berühren.
 - ▶ Nach dem Gebrauch die heißen Geräteteile vor dem Berühren abkühlen lassen.
1. Das Gehäuse, die Hochglanzoberflächen und das Bedienfeld mit dem beigelegten Mikrofasertuch reinigen.
 2. Das Auslaufsystem nach dem Getränkebezug mit einem weichen, feuchten Tuch reinigen.
 3. Den Wassertank mit frischem, klarem Wasser spülen.

4. Wenn das Gerät längere Zeit nicht benutzt wurde, wie z. B. im Urlaubsfall, das komplette Gerät reinigen, einschließlich beweglicher Teile wie z. B. Brüheinheit oder Wassertank.

Hinweis: Das Gerät spült automatisch, wenn Sie das Gerät im kalten Zustand einschalten oder nach dem Bezug von Kaffee ausschalten. Das System reinigt sich somit selbst.

13.4 Tropfschale und Kaffeesatzbehälter reinigen

Reinigen und leeren Sie die Tropfschale und den Kaffeesatzbehälter täglich, um Ablagerungen zu vermeiden. Der Bildanleitung am Anfang der Anleitung folgen.

→ Abb. **34** - **36**

13.5 Milchbehälter reinigen

Reinigen Sie aus hygienischen Gründen den Milchbehälter regelmäßig. Sie können den Milchbehälter im Geschirrspüler reinigen. Der Bildanleitung am Anfang der Anleitung folgen.

→ Abb. **26** - **29**

13.6 Reinigungskartusche und Entkalkungskartusche verwenden

Ihr Gerät reinigt und entkalkt sich automatisch.

Hinweise

- Um alle Gerätefunktionen zu gewährleisten, lassen Sie die Reinigungskartusche und die Entkalkungskartusche im Gerät eingesetzt. Wenn Sie die Kartuschen unaufgefordert entnehmen, kann Flüssigkeit austreten. Entfernen Sie ausgetretene Flüssigkeit umgehend. Wenn Sie die Kartuschen wechseln, nutzen Sie das entspre-

chende Service-Programm.

→ *"Übersicht Service-Programme", Seite 276*

- Ihr Gerät meldet, wenn ein Reinigungsvorgang oder Entkalkungsvorgang bevorsteht oder Sie die Kartuschen wechseln müssen.
- Das Reinigungsprogramm startet mit dem Ausschalten des Geräts.
- Sie können die Startzeit für den Entkalkungsvorgang festlegen.
→ *"Übersicht Grundeinstellungen", Seite 271*
- Um die Milchschaumqualität sicherzustellen, meldet Ihr Gerät je nach dem Nutzungsverhalten, wenn Sie das Milchsystem intensiv reinigen müssen. Das Display führt durch das Programm.

Voraussetzung: Die Reinigungskartusche und die Entkalkungskartusche sind eingesetzt.

1. Die aktuelle Uhrzeit einstellen.
2. Die Startzeit des Entkalkungsprogramms einstellen.
Sie können beide Programme auch manuell starten.
→ *"Service-Programme verwenden", Seite 276*
3. Die Kartuschen entweder in das Gerät einsetzen oder in der verschlossenen Originalverpackung lagern.

13.7 Wassertank reinigen

- ▶ Um Ablagerungen zu vermeiden, den Wassertank täglich von Hand reinigen.

13.8 Service-Programme

Wenn Sie einen Wasserfilter einsetzen oder entfernen oder um Ihr Gerät gründlich zu reinigen, verwenden Sie die Service-Programme. Ihr Gerät

de Reinigen und Pflegen

meldet, wenn Sie ein Service-Programm durchführen sollen, z. B. Reinigen.

Hinweise

- Das Display zeigt an, wie weit der Ablauf fortgeschritten ist.
- Ist Ihr Gerät gesperrt, können Sie es erst wieder nach erfolgtem Entkalkungsvorgang oder Reinigungsvorgang bedienen.

Tip: Entnehmen und reinigen Sie zusätzlich zum automatischen Spülvorgang regelmäßig die Brüheinheit.









Service-Programme verwenden

1.  drücken.
 2. Das Symbol für das gewünschte Programm drücken.
- ✓ Das Display führt durch das Programm.

Übersicht Service-Programme

Hier finden Sie eine Übersicht der Service-Programme.

Hinweis: Das Startbild zeigt die verbleibenden Getränkebezüge bis zur Durchführung des Programms und die Dauer.

	INTENZA-Filter	Wasserfilter einsetzen, ersetzen oder entnehmen.
	Milchsystem Reinigung	Milchsystem automatisch spülen.
	Automatische Reinigung (autoClean) läuft ...	Leitungen von Kaffeeresten befreien.
	Automatische Entkalkung (autoCalc)	Leitungen von Kalkresten befreien.
	Reinigung Brüheinheit	Das Display zeigt schrittweise die optimale Reinigung der Brüheinheit.
	Reinigung Getränkeauslauf	Das Display zeigt schrittweise die optimale Reinigung des Auslaufs.
	Frostschutz	Leitungen entleeren zum Schutz des Geräts bei Transport oder Lagerung.
	Kartuschenwechsel Reiniger	Das Display zeigt schrittweise den Austausch der Reinigungskartusche.



Kartuschenwechsel
Entkalker

Das Display zeigt schrittweise den Austausch der Entkalkungskartusche.

Sonderspülen

Wenn ein Service-Programm unterbricht, z. B. durch einen Stromausfall, spült das Gerät automatisch. Danach ist das Gerät wieder betriebsbereit.

Tipp: Wenn Sie einen Wasserfilter verwenden, verlängert sich der Zeitabstand, bis Sie ein Service-Programm durchführen müssen.

14 Störungen beheben

Kleinere Störungen an Ihrem Gerät können Sie selbst beheben. Nutzen Sie die Informationen zur Störungsbehebung, bevor Sie den Kundendienst kontaktieren. So vermeiden Sie unnötige Kosten.

WARNUNG **Stromschlaggefahr!**

Unsachgemäße Reparaturen sind gefährlich.

- ▶ Nur dafür geschultes Fachpersonal darf Reparaturen am Gerät durchführen.
- ▶ Nur Original-Ersatzteile dürfen zur Reparatur des Geräts verwendet werden.
- ▶ Wenn die Netzanschlussleitung dieses Geräts beschädigt wird, muss sie durch den Hersteller oder seinen Kundendienst oder eine ähnlich qualifizierte Person ersetzt werden, um Gefährdungen zu vermeiden.

Störung	Ursache und Störungsbehebung
Gerät reagiert nicht mehr.	Gerät hat eine Störung. <ol style="list-style-type: none">1. Ziehen Sie den Netzstecker und warten Sie 60 Sekunden.2. Stecken Sie den Netzstecker ein.
Gerät funktioniert nicht mehr.	Kartuschen sind nicht eingesetzt oder verbraucht. <ul style="list-style-type: none">▶ Setzen Sie die Kartuschen ein.
Home Connect funktioniert nicht ordnungsgemäß.	Unterschiedliche Ursachen sind möglich. <ul style="list-style-type: none">▶ Gehen Sie auf www.home-connect.com.
Gerät gibt nur Wasser aus, keinen Kaffee.	Leerer Bohnenbehälter wird vom Gerät nicht erkannt. <ul style="list-style-type: none">▶ Füllen Sie Kaffeebohnen ein.
	Kaffeeschacht an Brüheinheit ist verstopft. <ul style="list-style-type: none">▶ Reinigen Sie die Brüheinheit.
	Kaffeebohnen sind zu ölig und fallen nicht ins Mahlwerk. <ul style="list-style-type: none">▶ Klopfen Sie leicht an den Bohnenbehälter.▶ Wechseln Sie die Kaffeesorste.▶ Verwenden Sie keine öligen Bohnen.▶ Reinigen Sie den leeren Bohnenbehälter mit einem feuchten Tuch.
	Brüheinheit ist nicht richtig eingesetzt. <ol style="list-style-type: none">1. Prüfen Sie, ob die Brüheinheit richtig eingesetzt und fest verriegelt ist.2. Schieben Sie den roten Hebel oben nach links.3. Setzen Sie die Brühraumabdeckung ein.

Störung	Ursache und Störungsbehebung
Gerät gibt keinen Milchschaum aus.	Milchsystem ist verschmutzt. ▶ Reinigen Sie das Milchsystem im Geschirrspüler.
	Milchrohr taucht nicht in Milch ein. ▶ Verwenden Sie mehr Milch. ▶ Prüfen Sie, ob das Milchrohr in die Milch eintaucht.
	Gerät ist stark verkalkt. ▶ Entkalken Sie das Gerät.
Milchsystem saugt keine Milch an.	Milchsystem ist nicht richtig zusammengesetzt. ▶ Setzen Sie das Milchsystem richtig zusammen.
	Reihenfolge Anschluss Milchbehälter und Milchsystem ist falsch. ▶ Setzen Sie zuerst das Milchsystem in den Auslauf und dann den Milchbehälter ein.
	Milchrohr taucht nicht in Milch ein. ▶ Verwenden Sie mehr Milch. ▶ Prüfen Sie, ob das Milchrohr in die Milch eintaucht.
Milchschaum ist zu kalt.	Milch ist zu kalt. ▶ Verwenden Sie lauwarmer Milch.
Gerät gibt kein Heißwasser aus.	Milchsystem ist verschmutzt. ▶ Reinigen Sie das Milchsystem im Geschirrspüler.
Milchsystem kann nicht montiert oder demontiert werden.	Reihenfolge Montage ist falsch. ▶ Schließen Sie zuerst das Milchsystem und dann den Milchbehälter an. Bei der Demontage entnehmen Sie zuerst den Milchbehälter und dann das Milchsystem.
Gerät gibt kein Getränk aus.	Im Wasserfilter ist Luft. 1. Tauchen Sie den Wasserfilter mit der Öffnung nach oben so lange in Wasser, bis keine Luftblasen mehr entweichen. 2. Setzen Sie den Filter wieder ein. ▶ Drücken Sie den Wasserfilter gerade und fest in den Tankanschluss.
	Entkalkungsmittelreste verstopfen Wassertank. 1. Entnehmen Sie den Wassertank. 2. Reinigen Sie den Wassertank gründlich.
Auf innerem Geräteboden befindet sich Tropfwasser.	Tropfschale wurde zu früh entnommen. ▶ Entnehmen Sie die Tropfschale erst einige Sekunden nach dem letzten Getränkebezug.

Störung	Ursache und Störungsbehebung
Brüheinheit kann nicht entnommen werden.	Verriegelung lässt sich nicht lösen, Brüheinheit klemmt. <ul style="list-style-type: none">▶ Schalten Sie das Gerät aus und nach 3 Minuten wieder ein.
Mahlwerk läuft nicht an.	Gerät ist zu heiß. <ol style="list-style-type: none">1. Trennen Sie das Gerät vom Netz.2. Warten Sie 1 Stunde, um das Gerät abkühlen zu lassen.
Mahlwerk mahlt keine Bohnen trotz gefülltem Bohnenbehälter.	Kaffeebohnen sind zu ölig und fallen nicht ins Mahlwerk. <ul style="list-style-type: none">▶ Klopfen Sie leicht an den Bohnenbehälter.▶ Wechseln Sie die Kaffeesorte.▶ Verwenden Sie keine öligen Bohnen.▶ Reinigen Sie den leeren Bohnenbehälter mit einem feuchten Tuch.
Stark schwankende Kaffee-, bzw. Milchschaumqualität.	Gerät ist verkalkt. <ul style="list-style-type: none">▶ Entkalken Sie das Gerät.
Schwankende Milchschaumqualität.	Milchschaumqualität ist abhängig von Art der verwendeten Milch oder pflanzlichem Getränk. <ul style="list-style-type: none">▶ Optimieren Sie das Ergebnis durch die Auswahl der Milch- oder der pflanzlichen Getränkesorte.
Kaffee wird nicht oder nur tropfenweise ausgegeben.	Mahlgrad ist zu fein eingestellt. <ul style="list-style-type: none">▶ Stellen Sie den Mahlgrad gröber ein.
Eingestellte Füllmenge wird nicht erreicht.	Gerät ist stark verkalkt. <ul style="list-style-type: none">▶ Entkalken Sie das Gerät. <hr/> <p>Im Wasserfilter ist Luft.</p> <ol style="list-style-type: none">1. Tauchen Sie den Wasserfilter mit der Öffnung nach oben so lange in Wasser, bis keine Luftblasen mehr entweichen.2. Setzen Sie den Filter wieder ein. <hr/> <p>Gerät ist verschmutzt.</p> <ul style="list-style-type: none">▶ Reinigen Sie die Brüheinheit.▶ Entkalken und reinigen Sie das Gerät.
Kaffee hat keine Crema.	Kaffeesorte ist nicht optimal. <ul style="list-style-type: none">▶ Verwenden Sie eine Kaffeesorte mit einem höheren Anteil an Robusta-Bohnen.▶ Verwenden Sie Bohnen mit einer dunkleren Röstung. <hr/> <p>Kaffeebohnen sind nicht mehr röstfrisch.</p>

Störung	Ursache und Störungsbehebung
Kaffee hat keine Crema.	<ul style="list-style-type: none"> ▶ Verwenden Sie frische Kaffeebohnen. <hr/> <p>Mahlgrad ist nicht auf Kaffeebohnen abgestimmt.</p> <ul style="list-style-type: none"> ▶ Stellen Sie den Mahlgrad feiner ein.
Kaffee ist zu sauer.	<p>Mahlgrad ist zu grob eingestellt.</p> <ul style="list-style-type: none"> ▶ Stellen Sie den Mahlgrad feiner ein. <hr/> <p>Kaffeesorste ist nicht optimal.</p> <ul style="list-style-type: none"> ▶ Verwenden Sie eine Kaffeesorste mit einem höheren Anteil an Robusta-Bohnen. ▶ Verwenden Sie Bohnen mit einer dunkleren Röstung.
Kaffee ist zu bitter.	<p>Mahlgrad ist zu fein eingestellt.</p> <ul style="list-style-type: none"> ▶ Stellen Sie den Mahlgrad gröber ein. <hr/> <p>Kaffeesorste ist nicht optimal.</p> <ul style="list-style-type: none"> ▶ Wechseln Sie die Kaffeesorste.
Kaffee schmeckt verbrannt.	<p>Mahlgrad ist zu fein eingestellt.</p> <ul style="list-style-type: none"> ▶ Stellen Sie den Mahlgrad gröber ein. <hr/> <p>Kaffeesorste ist nicht optimal.</p> <ul style="list-style-type: none"> ▶ Wechseln Sie die Kaffeesorste. <hr/> <p>KaffeetemperaturEinstellung ist zu hoch.</p> <ul style="list-style-type: none"> ▶ Stellen Sie die Kaffeetemperatur niedriger ein.
Kaffeersatz ist nicht kompakt und zu nass.	<p>Mahlgrad ist nicht optimal eingestellt.</p> <ul style="list-style-type: none"> ▶ Stellen Sie den Mahlgrad gröber oder feiner ein. <hr/> <p>Kaffeebohnen sind zu ölig.</p> <ul style="list-style-type: none"> ▶ Verwenden Sie eine andere Kaffeebohnen-sorten.
Displayanzeige Bitte Brüheinheit einsetzen erscheint.	<p>Abdeckung ist falsch eingesetzt.</p> <ol style="list-style-type: none"> 1. Prüfen Sie, ob die Brüheinheit richtig eingesetzt und fest verriegelt ist. 2. Schieben Sie den roten Hebel oben nach links. 3. Setzen Sie die Brühraumabdeckung ein.
Displayanzeige "Bitte Wassertank füllen." erscheint trotz vollem Wassertank.	<p>Wassertank ist falsch eingesetzt.</p> <ul style="list-style-type: none"> ▶ Setzen Sie den Wassertank richtig ein. <hr/> <p>Kohlensäurehaltiges Wasser ist im Wassertank.</p> <ul style="list-style-type: none"> ▶ Füllen Sie den Wassertank mit frischem Leitungswasser. <hr/> <p>Schwimmer im Wassertank hängt fest.</p> <ol style="list-style-type: none"> 1. Entnehmen Sie den Wassertank. 2. Reinigen Sie den Wassertank gründlich.

Störung	Ursache und Störungsbehebung
Displayanzeige "Bitte Wassertank füllen." erscheint trotz vollem Wassertank.	Neuer Wasserfilter wurde nicht nach Anleitung gespült. 1. Spülen Sie den Wasserfilter nach der Anleitung. 2. Nehmen Sie den Wasserfilter in Betrieb.
	Im Wasserfilter ist Luft. 1. Tauchen Sie den Wasserfilter mit der Öffnung nach oben so lange in Wasser, bis keine Luftblasen mehr entweichen. 2. Setzen Sie den Filter wieder ein.
	Wasserfilter ist alt. ▶ Setzen Sie einen neuen Wasserfilter ein.
Displayanzeige "Bitte Brüheinheit und gegebenenfalls Wassertank reinigen." erscheint.	Kalkablagerungen im Wassertank verstopfen das System. 1. Reinigen Sie den Wassertank gründlich. 2. Starten Sie das Entkalkungsprogramm.
	Brüheinheit ist verschmutzt. ▶ Reinigen Sie die Brüheinheit.
Displayanzeige "Bitte falsche Spannung erscheint."	Mechanismus von Brüheinheit ist schwergängig. ▶ Reinigen Sie die Brüheinheit.
	Probleme bei der Spannungsversorgung bestehen. ▶ Betreiben Sie das Gerät nur bei 220 - 240 V.
Displayanzeige "Gerät neu starten" erscheint.	Gerät hat eine Störung. 1. Ziehen Sie den Netzstecker und warten Sie 60 Sekunden. 2. Stecken Sie den Netzstecker ein.
Displayanzeige "Bitte calc'nClean Programm durchführen!" erscheint sehr häufig.	Enthärtetes Wasser enthält noch geringe Mengen an Kalk. 1. Setzen Sie einen neuen Wasserfilter ein. 2. Stellen Sie die Wasserhärte entsprechend ein.
	Service-Programm ist nicht vollständig ausgeführt. ▶ Starten Sie das Service-Programm "Sonderspülen". → "Service-Programme", Seite 275

15 Transportieren, Lagern und Entsorgen

15.1 Frostschutz aktivieren

Schützen Sie Ihr Gerät vor Frosteinwirkung bei dem Transport und der Lagerung.

ACHTUNG!

Flüssigkeitsrückstände im Gerät können beim Transport oder der Lagerung das Gerät beschädigen.

► Vor dem Transport oder der Lagerung das Leitungssystem leeren.

1. Das Programm "Frostschutz" durchführen.
2. Das Gerät vom Stromnetz trennen.

15.2 Altgerät entsorgen

Durch umweltgerechte Entsorgung können wertvolle Rohstoffe wiederverwendet werden.

1. Den Netzstecker der Netzanschlussleitung ziehen.
2. Die Netzanschlussleitung durchtrennen.
3. Das Gerät umweltgerecht entsorgen.

Informationen über aktuelle Entsorgungswege erhalten Sie bei Ihrem Fachhändler sowie Ihrer Gemeinde- oder Stadtverwaltung.



Dieses Gerät ist entsprechend der europäischen Richtlinie 2012/19/EU über Elektro- und Elektronikaltgeräte (waste electrical and electronic equipment – WEEE) gekennzeichnet.

Die Richtlinie gibt den Rahmen für eine EU-weit gültige Rücknahme und Verwertung der Altgeräte vor.

16 Kundendienst

Funktionsrelevante Original-Ersatzteile gemäß der entsprechenden Ökodesign-Verordnung erhalten Sie bei unserem Kundendienst für die Dauer von mindestens 7 Jahren ab dem Inverkehrbringen Ihres Geräts innerhalb des Europäischen Wirtschaftsraums.

Hinweis: Der Einsatz des Kundendienstes ist im Rahmen der Herstellergarantiebedingungen kostenfrei.

Detaillierte Informationen über die Garantiedauer und die Garantiebedingungen in Ihrem Land erhalten Sie bei unserem Kundendienst, Ihrem Händler oder auf unserer Website. Wenn Sie den Kundendienst kontaktieren, benötigen Sie die Erzeugnisnummer (E-Nr.), die Fertigungsnummer (FD) und die Zählnummer (Z-Nr.) Ihres Geräts.

Die Kontaktdaten des Kundendienstes finden Sie im beiliegenden Kundendienstverzeichnis oder auf unserer Website.

16.1 Erzeugnisnummer (E-Nr.), Fertigungsnummer (FD) und Zählnummer (Z-Nr.)

Die Erzeugnisnummer (E-Nr.), die Fertigungsnummer (FD) und die Zählnummer (Z-Nr.) finden Sie auf dem Typenschild des Geräts.

de Technische Daten

Um Ihre Gerätedaten und die Kundendienst-Telefonnummer schnell wiederzufinden, können Sie die Daten notieren.

17 Technische Daten

Spannung	220– 240 V ~
Frequenz	50 Hz
Anschlusswert	1500 W
Maximaler Pumpendruck, statisch	20 bar
Maximales Fassungsvermögen, Wassertank (ohne Filter)	2,3 l
Maximales Fassungsvermögen, Bohnenbehälter	410 g
Maximales Fassungsvermögen rechter/linker Bohnenbehälter	270 g / 280 g
Länge der Zuleitung	100 cm
Gerätehöhe	40 cm
Gerätebreite	32 cm
Gerätetiefe	47 cm
Gewicht, ungefüllt	12 kg
Art des Mahlwerks	Keramik

17.1 Informationen zu freier und Open Source Software

Dieses Produkt enthält Software-Komponenten, die von den Urhebersrechtsinhabern als freie oder Open Source-Software lizenziert sind. Die entsprechenden Lizenzinformationen sind auf dem Hausgerät gespeichert. Der Zugriff auf die entspre-

chenden Lizenzinformationen ist auch über die Home Connect App möglich: „Profil -> Rechtliche Hinweise -> Lizenzinformationen“.¹ Sie können die Lizenzinformationen auf der Markenprodukt-Website herunterladen. (Bitte suchen Sie auf der Produkt-Website nach Ihrem Gerätemodell und weiteren Dokumenten.) Alternativ können Sie die entsprechenden Informationen unter ossrequest@bshg.com oder BSH Hausgeräte GmbH, Carl-Wery-Str. 34, D-81739 München anfordern.

Der Quellcode wird auf Anforderung zur Verfügung gestellt.

Bitte senden Sie Ihre Anforderung an ossrequest@bshg.com oder BSH Hausgeräte GmbH, Carl-Wery-Str. 34, D-81739 München.

Betreff: „OSSREQUEST“

Die Kosten für die Bearbeitung Ihrer Anforderung werden Ihnen in Rechnung gestellt. Dieses Angebot gilt drei Jahre ab dem Kaufdatum bzw. mindestens für den Zeitraum, in dem wir Support und Ersatzteile für das entsprechende Gerät anbieten.

18 Konformitätserklärung

Hiermit erklärt BSH Hausgeräte GmbH, dass sich das Gerät mit Home Connect Funktionalität in Übereinstimmung mit den grundlegenden Anforderungen und den übrigen einschlägigen Bestimmungen der Richtlinie 2014/53/EU befindet.

Eine ausführliche RED Konformitätserklärung finden Sie im Internet unter siemens-home.bsh-group.com auf der Produktseite Ihres Geräts bei den zusätzlichen Dokumenten.

¹ Je nach Geräteausstattung



2,4-GHz-Band (2400–2483,5 MHz):
max. 100 mW
5-GHz-Band (5150–5350 MHz +
5470–5725 MHz): max. 200 mW

	BE	BG	CZ	DK	DE	EE	IE	EL	ES
	FR	HR	IT	CY	LI	LV	LT	LU	HU
	MT	NL	AT	PL	PT	RO	SI	SK	FI
	SE	NO	CH	TR	IS	UK (NI)			

5-GHz-WLAN (Wi-Fi): Nur zum Gebrauch in Innenräumen.

AL	BA	MD	ME	MK	RS	UK	UA
----	----	----	----	----	----	----	----

5-GHz-WLAN (Wi-Fi): Nur zum Gebrauch in Innenräumen.

EN Manufactured by BSH Hausgeräte GmbH under the trademark licence of Siemens AG
FR Fabriqué par BSH Hausgeräte GmbH sous la licence de marque de Siemens AG
NL Geproduceerd door BSH Hausgeräte GmbH onder de handelsmerkllicentie van Siemens AG
PL Wyprodukowane przez BSH Hausgeräte GmbH na mocy licencji Siemens AG
CS Vyrobeno společností BSH Hausgeräte GmbH s obchodní licencí Siemens AG
RU Изготовлено компанией BSH Hausgeräte GmbH по лицензии торговой марки Siemens AG
UK Виготовлено компанією BSH Hausgeräte GmbH за ліцензією на товарний знак Siemens AG
DE Hergestellt von BSH Hausgeräte GmbH unter Markenlizenz der Siemens AG

Valid within Great Britain:
Imported to Great Britain by
BSH Home Appliances Ltd.
Grand Union House
Old Wolverton Road
Wolverton, Milton Keynes
MK12 5PT
United Kingdom

BSH Hausgeräte GmbH
Carl-Wery-Straße 34
81739 München, GERMANY
siemens-home.bsh-group.com



8001292748 (030622)

en, fr, nl, pl, cs, ru, uk, de