



PODRĘCZNIK OBSŁUGI

PRALKA



Przed rozpoczęciem montażu należy uważnie przeczytać niniejszą Instrukcję. Uprości to montaż i zapewni jego prawidłowość i bezpieczeństwo. Po zakończeniu montażu instrukcję należy przechowywać w pobliżu urządzenia, aby móc skorzystać z niej w przyszłości.

POLSKI

F2W8S50** / F2Y5F*

SPIS TREŚCI

Zamieszczone w instrukcji ilustracje lub treści mogą różnić się w zależności od modelu posiadanego przez użytkownika.
Niniejszy podręcznik może podlegać zmianom wprowadzanym przez producenta.

TROSKA O ŚRODOWISKO

Wskazówki środowiskowe i ekonomiczne 3

INSTRUKCJE BEZPIECZEŃSTWA

PRZED UŻYCIEM NALEŻY ZAPOZNAĆ SIĘ ZE WSZYSTKIMI INSTRUKCJAMI. 5

OSTRZEŻENIE 5

MONTAŻ

Części i specyfikacja 11

Wymagania dotyczące miejsca montażu 14

Rozpakowywanie urządzenia 15

Poziomowanie urządzenia 16

Podłączanie węża doprowadzającego wodę 18

Instalacja węża odpływowego 19

UŻYTKOWANIE

Informacje ogólne dotyczące użytkowania 21

Panel sterowania 22

Przygotowywanie wsadu 25

Dodawanie detergentów i płynów do płukania 26

Tabela programów 28

Dodatkowe opcje i funkcje 33

FUNKCJE SMART

Aplikacja LG ThinQ 36

Smart Diagnosis 36

KONSERWACJA

Czyszczenie urządzenia po każdym praniu 37

Okresowe czyszczenie urządzenia 38

ROZWIĄZYWANIE PROBLEMÓW

Przed wezwaniem serwisu 41

TROSKA O ŚRODOWISKO

Wskazówki środowiskowe i ekonomiczne

Zużycie energii i wody

- Na zużycie wody i energii może mieć wpływ waga wsadu. Aby jak najlepiej wykorzystać urządzenie, należy załadować maksymalną ilość suchej odzieży dla danego programu.
- Równomierne załadowanie prania do pojemności wskazanej przez producenta dla danego programu przyczyni się do oszczędności energii i wody.
- Najbardziej efektywne pod względem zużycia energii są zwykle te programy, które działają w niższych temperaturach i przez dłuższy czas.
- Szybkość wirowania wpływa na hałas i wilgotność resztkową: im większa szybkość wirowania w fazie wirowania, tym większy hałas i mniejsza wilgotność resztkowa.
- W przypadku prania mniejszej ilości odzieży, automatyczny system rozpoznawania obciążenia pomoże zmniejszyć ilość zużywanej wody i energii.
- W przypadku małych, lekko zabrudzonych wsadów należy użyć programu Speed w celu oszczędności energii i wody.
- Środki piorące w zimnej wodzie mogą być tak samo skuteczne w niższych temperaturach (około 20°C). Użycie ustawień 20°C spowoduje zużycie mniejszej ilości energii niż 30°C lub wyższej temperatury.

Środek piorący

- Środek piorący powinien być dobrany w zależności od rodzaju, koloru, zabrudzenia tkaniny i temperatury prania. I powinien być używany zgodnie z instrukcją producenta środka piorącego. Należy używać tylko tych środków, które są odpowiednie dla pralek z ładowaniem od przodu.
- W przypadku mniejszych wsadów używać mniej środka piorącego.

Wybór dodatkowych opcji i funkcji

- Należy wybrać temperaturę wody odpowiednią dla pranych rzeczy. Należy kierować się informacjami na metce, aby uzyskać jak najlepsze rezultaty.
- Opcja Pre Wash (Pranie wstępne) jest zalecana do prania bardzo zabrudzonych wsadów.

Utylizacja opakowań

- Opakowania zostały zaprojektowane tak, aby chronić urządzenie przed nieoczekiwanymi uszkodzeniami podczas transportu.
- Po zakończeniu montażu urządzenia należy wyrzucić zużyte opakowania zgodnie z oznaczeniami dotyczącymi materiałów podlegających recyklingowi. Należy wyrzucić zużyte opakowania do właściwych kontenerów, aby zostały poddane recyklingowi.

Utylizacja starego urządzenia



- Symbol przekreślonego pojemnika na odpady na kółkach oznacza, że produkty elektryczne lub elektroniczne (WEEE) należy zutylizować poza obiegiem odpadów komunalnych.
- Stare produkty elektroniczne mogą zawierać niebezpieczne substancje. Właściwa utylizacja starego urządzenia pozwoli uniknąć potencjalnych negatywnych skutków dla środowiska i zdrowia. Stare urządzenie może zawierać części wielokrotnego użytku, które mogą zostać wykorzystane do naprawy innych produktów lub inne wartościowe materiały, które można przetworzyć, aby oszczędzać zasoby naturalne.
- Urządzenie można oddać do sklepu, w którym zostało kupione lub skontaktować się z lokalnym urzędem gospodarki odpadami, aby uzyskać informacje o najbliższym punkcie zbiórki WEEE. Aby uzyskać aktualne informacje z zakresu gospodarki odpadami obowiązującej w danym kraju, należy odwiedzić stronę www.lg.com/global/recycling.

INSTRUKCJE BEZPIECZEŃSTWA

PRZED UŻYCIEM NALEŻY ZAPOZNAĆ SIĘ ZE WSZYSTKIMI INSTRUKCJAMI

Poniższe wytyczne dotyczące bezpieczeństwa mają za zadanie zapobiegać nieprzewidzianym zagrożeniom i uszkodzeniom wynikającym z nieprawidłowej lub niezgodnej z zasadami bezpieczeństwa obsługi urządzenia.

Wytyczne podzielono na kategorie „OSTRZEŻENIE” oraz „PRZESTROGA” opisane poniżej.

Komunikaty dotyczące bezpieczeństwa



Symbol ten wskazuje działania oraz zagadnienia, z którymi może wiązać się zagrożenie. Należy uważnie przeczytać sekcje oznaczone tym symbolem i postępować zgodnie z instrukcją, aby uniknąć zagrożeń.



OSTRZEŻENIE

Wskazuje, że nieprzestrzeganie instrukcji może powodować poważne obrażenia lub śmierć.



PRZESTROGA

Wskazuje, że nieprzestrzeganie instrukcji może powodować lekkie obrażenia lub uszkodzenia produktu.

OSTRZEŻENIE

OSTRZEŻENIE

Aby zmniejszyć ryzyko eksplozji, pożaru, śmierci, porażenia elektrycznego, obrażeń lub poparzenia osób podczas używania produktu, należy przestrzegać środków ostrożności obejmujących poniższe:

Bezpieczeństwo techniczne

- Urządzenie to może być obsługiwane przez dzieci w wieku powyżej 8 lat oraz osoby o ograniczonej sprawności fizycznej, sensorycznej lub umysłowej lub nieposiadające wymaganej wiedzy i doświadczenia pod warunkiem zapewnienia im odpowiedniego instruktażu oraz nadzoru w zakresie bezpieczeństwa obsługi urządzenia oraz związanego z nią ryzyka. Należy uniemożliwić dzieciom wykorzystywanie urządzenia do zabawy. Niedozwolone jest czyszczenie urządzenia oraz wykonywanie zabiegów konserwacyjnych przez dzieci bez nadzoru.
- Dzieci poniżej 3 roku życia powinny być trzymane z dala od urządzenia, chyba że są pod stałym nadzorem.
- Jeśli przewód zasilania jest uszkodzony, musi zostać wymieniony przez producenta, pracownika serwisu lub innego technika o zbliżonych kwalifikacjach w celu uniknięcia zagrożenia.
- Nie zakrywać otworów wentylacyjnych wykładziną.
- To urządzenie jest przeznaczone jedynie do użytku domowego.
- Należy zainstalować nowego węża lub zestaw węży dołączony do urządzenia. Zamontowanie zużytych węży może doprowadzić do wycieku i zalania mieszkania.
- Ciśnienie wody musi wynosić od 50 kPa do 800 kPa.

Maksymalny ciężar

Maksymalny ciężar suchego prania w niektórych cyklach to:

F2Y5F*	F2W8S50**
9 kg	8 kg

Zalecany maksymalny ciężar dla każdego programu prania może się różnić. W celu uzyskania dobrej efektywności prania należy zapoznać się z **tabelą programów** w rozdziale **OBSŁUGA**.

Montaż

- Urządzenie musi w bezpieczny sposób być transportowane przez dwoje lub większą liczbę osób.
- Nie instalować urządzenia w wilgotnym i zakurzonej miejscu. Nie instalować i nie przechowywać urządzenia poza budynkami lub w miejscu narażonym na działanie warunków atmosferycznych, takich jak promienie słońca, wiatr lub deszcz oraz temp. poniżej zera stopni Celsjusza.
- Upewnić się, że wtyczka jest odpowiednio dociśnięta do gniazda zasilania.
- Nie podłączać urządzenia do listw zasilających, rozgałęźników lub przedłużaczy.
- Nie modyfikować wtyczki dostarczonej wraz z urządzeniem. Jeśli nie pasuje ona do gniazda zasilania, należy zadbać o to, aby odpowiednie gniazdo zostało zamontowane przez wykwalifikowanego elektryka.
- Urządzenie jest wyposażone w przewód zasilający z żyłą uziemiającą (przewodem uziemiającym) oraz uziemioną wtyczkę. Wtyczka musi być podłączona do odpowiedniego gniazdka sieciowego, które jest poprawnie zainstalowane i uziemione zgodnie z lokalnymi przepisami i normami.
- Niewłaściwe podłączenie przewodu uziemiającego urządzenie może skutkować porażeniem elektrycznym. W przypadku wątpliwości co do poprawności uziemienia urządzenia należy skontaktować się z wykwalifikowanym elektrykiem lub pracownikiem serwisu.

Działanie

- Nie wolno podejmować prób używania urządzenia, jeśli jest ono uszkodzone, częściowo zdemontowane, działa nieprawidłowo lub jeśli stwierdzono brak lub uszkodzenie jego części, w tym uszkodzenie przewodu lub wtyczki.
- Nie używać żadnych ostrych przedmiotów na panelu sterowania w celu obsługi urządzenia.
- Nie należy próbować zdejmować żadnych paneli ani demontować urządzenia.

- Nie należy podejmować prób naprawy lub wymiany jakichkolwiek elementów urządzenia. Wszelkie naprawy i prace serwisowe muszą być wykonywane przez wykwalifikowanych pracowników serwisu, chyba że w Instrukcji zamieszczono inne zalecenia. Należy stosować tylko części zamienne zatwierdzone przez producenta pralki.
- Nie należy wywierać nacisku (z góry na dół) na otwarte drzwi.
- Nie należy wkładać do urządzenia zwierząt.
- Nie należy prać rzeczy, które na metce są określone jako nienadające się do prania.
- Obszar pod urządzeniem i wokół niego musi być wolny od łatwopalnych materiałów, takich jak kłaczki, papier, szmaty, chemikalia itp.
- Nie należy pozostawiać drzwi urządzenia otwartych. Dzieci mogą zawisnąć na drzwiach lub wczołgać się do środka, co spowoduje szkody lub obrażenia ciała.
- Nie należy wkładać do urządzenia, prać ani suszyć w urządzeniu odzieży, która była czyszczona, prana, namoczona w substancjach łatwopalnych lub wybuchowych, lub miejscowo zwilżona takimi substancjami (jak wosk, substancja do usuwania wosku, ropa, farba, benzyna, środki odtłuszczające, rozpuszczalniki do prania chemicznego, nafta, benzyna, środki odplamiające, terpentyna, olej roślinny, olej spożywczy, aceton, alkohol itp.). Nieprawidłowe wykorzystanie urządzenia może spowodować pożar lub porażenie elektryczne.
- W pobliżu urządzenia nie wolno używać ani przechowywać substancji łatwopalnych (eter, benzen, alkohol, substancje chemiczne, LPG, spraye palne, benzyna, rozcieńczalniki, ropa naftowa, środki owadobójcze, odświeżacze powietrza, kosmetyki itp.).
- Nie należy sięgać do urządzenia w trakcie jego pracy. Należy poczekać, aż bęben zatrzyma się całkowicie.
- Podczas cyklu prania w wysokiej temperaturze nie należy dotykać drzwiczek pralki
- W przypadku wycieku wody z urządzenia lub zalania odłączyć wtyczkę od zasilania i skontaktować się z centrum obsługi klienta LG Electronics.

- Zakręcić krany z wodą, aby zmniejszyć ciśnienie na węzach i zaworach oraz zminimalizować wyciek w przypadku pęknięcia lub rozerwania. Sprawdzić stan węży doprowadzających. Należy je wymienić po 5 latach.
- Jeśli dojdzie do wycieku gazu (izobutanu, propanu, gazu ziemnego itp.) w domu, nie dotykać urządzenia oraz wtyczki zasilającej i niezwłocznie przewietrzyć pomieszczenie.
- Jeśli wąż odpływowy lub wąż doprowadzający wodę uległ zimą zamrożeniu, może być używany wyłącznie po odtajaniu.
- Wszystkie detergenty, zmiękczacze i wybielacze należy przechowywać poza zasięgiem dzieci.
- Nie wolno dotykać wtyczki ani elementów sterujących urządzeniem mokrymi rękami.
- Nie należy nadmiernie zaginać przewodu zasilania ani stawiać na nim ciężkich przedmiotów.
- Nie dotykać wody, która jest odprowadzana z urządzenia podczas prania.
- Należy upewnić się, że odprowadzenie działa prawidłowo. Jeżeli woda nie jest odprowadzana prawidłowo, może dojść do zalania podłogi.
- Gdy temperatura powietrza jest wysoka, a temperatura wody jest niska, może dojść do skroplenia i zmożenia podłogi.
- Zetrzeć brud lub kurz ze styków wtyczki zasilania.

Konserwacja

- Przed rozpoczęciem czyszczenia pralkę należy odłączyć od zasilania. Ustawienie przełącznika w pozycję WYŁĄCZONA nie powoduje odłączenia pralki od zasilania.
- Po całkowitym wytarciu wilgoci i kurzu należy podłączyć wtyczkę do gniazdka sieciowego.
- W celu wyczyszczenia urządzenia nie należy spryskiwać go wodą wewnątrz ani na zewnątrz.
- Nie wolno odłączać wtyczki z gniazdka, ciągnąc za przewód zasilający. Należy zawsze mocno trzymać wtyczkę i ruchem do siebie wyciągnąć ją z gniazdka sieciowego.

- Tylko wykwalifikowany personel serwisowy z centrum serwisowego LG Electronics może demontować, naprawiać lub modyfikować urządzenie. Należy skontaktować się z centrum obsługi klienta LG Electronics, jeśli urządzenie jest przenoszone i instalowane w innej lokalizacji.

Utylizacja

- Przed wyrzuceniem starego urządzenia należy odłączyć je od zasilania. Należy odciąć kabel bezpośrednio za urządzeniem, aby uniemożliwić niepożądane użycie.
- Opakowania (np. worki plastikowe i styropian) należy zutylizować w sposób, który nie narazi dzieci na kontakt z nimi. Materiały opakowaniowe mogą doprowadzić do uduszenia się.
- Przed utylizacją tego urządzenia należy odciąć przewód zasilający i zdemontować drzwiczki, aby uniknąć niebezpieczeństwa uwięzienia dzieci lub małych zwierząt wewnątrz.

MONTAŻ

Części i specyfikacja

UWAGA

- Wygląd i dane techniczne mogą ulegać zmianom w celu poprawy jakości urządzenia.

Widok od przodu

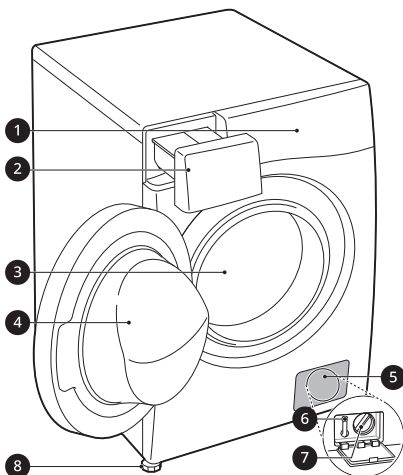

- 1 Panel sterowania
- 2 Szuflada zasobnika na proszek/płyn
- 3 Bęben
- 4 Drzwi
- 5 Zaślepka
- 6 Korek spustowy
- 7 Filtr pompy odpływowej
- 8 Nóżki poziomujące

Widok od tyłu

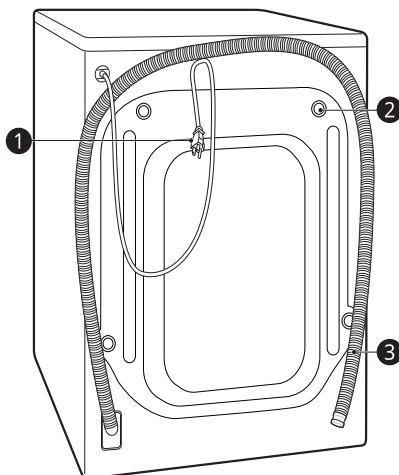

- 1 Wtyczka zasilania
- 2 Bolec zabezpieczający
- 3 Wąż odpływowy

12 MONTAŻ

Dane techniczne

Model	F2Y5F* / F2W8S50**
Zasilanie	220-240 V~, 50 Hz
Waga produktu	59 kg

Wymiar (mm)

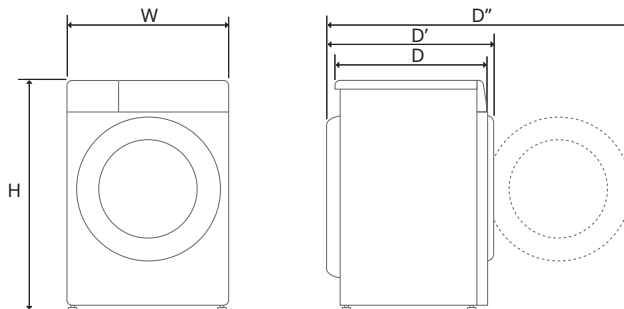

W	600	D	475	D''	1015
H	850	D'	535		

Akcesoria

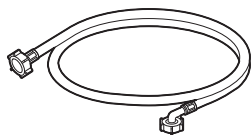

Wąż zimnej wody

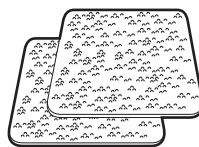

Podkładki antypoślizgowe*1

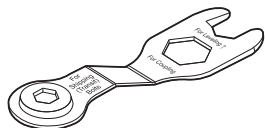

Klucz

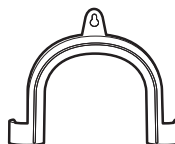

Kolanko zabezpieczające wężyka odpływowego



Osłony otworów na śruby transportowe



Przypięcie*1

*1 Dołączone akcesoria różnią się w zależności od zakupionego modelu.

Wymagania dotyczące miejsca montażu

Przed instalacją urządzenia należy zwrócić uwagę na poniższe informacje dla pewności, że zostanie ono zainstalowane we właściwym miejscu.

Miejsce instalacji

- Urządzenie to należy instalować na twardym podłożu, aby zminimalizować drgania podczas cyklu wirowania. Najlepsza jest podłoga betonowa, która jest znacznie mniej podatna na drgania podczas cyklu wirowania niż drewniane deski podłogowe lub wykładzina dywanowa.
- Jeśli nie można uniknąć umieszczenia urządzenia obok kuchenki gazowej lub pieca węglowego, pomiędzy urządzeniami należy zamontować izolację (850 x 600 mm) pokrytą folią aluminiową po stronie kuchenki lub pieca.
- Urządzenie należy instalować w taki sposób, by w przypadku awarii była ona łatwo dostępna dla pracownika serwisu.
- Podczas montażu urządzenia należy wyregulować wszystkie cztery nóżki za pomocą dostarczonego klucza do bolców zabezpieczających, aby zapewnić stabilność urządzenia.
- Należy się upewnić, że jest wystarczająco dużo miejsca do pełnego otwarcia drzwi urządzenia.
- Aby zapewnić wystarczający odstęp dla węża dopływowych wody, węża spustowego i przepływu powietrza, należy zachować minimalne odstępy co najmniej 20 mm po bokach i 100 mm za urządzeniem. Należy uwzględnić listwy ścienne, drzwiowe lub podłogowe, które mogą zwiększyć wymagany prześwit.

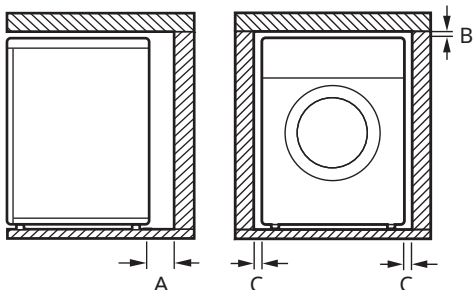

Indeks	Odstępy (mm)
A	100
B	5
C	20

⚠ OSTRZEŻENIE

- Urządzenie to służy do stosowania w gospodarstwie domowym i nie może być traktowane jako urządzenie przenośne.

Drewniane podłogi (podłogi podniesione)

Podczas instalacji urządzenia na drewnianych podłogach, należy stosować podkładki gumowe w celu zmniejszenia nadmiernych drgań oraz niewyważenia. Podłogi drewniane lub podwieszane mogą przyczynić się do nadmiernych drgań i niewyważenia, błędów i wadliwego działania.

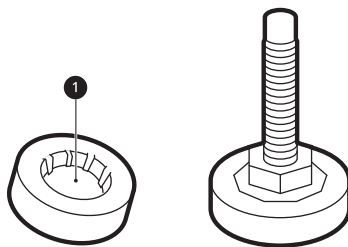

- Aby zmniejszyć drgania, zalecamy umieszczenie pod każdą nóżką regulacyjną urządzenia podkładek gumowych ① o grubości co najmniej 15 mm, przymocowanych śrubami do co najmniej dwóch belek stropowych.
- Jeśli jest taka możliwość, należy zamontować pralkę w rogu pomieszczenia, gdzie podłoga jest bardziej stabilna.
- Zamocować gumową nakładkę, aby zmniejszyć drgania.

⚠ UWAGA

- Jeśli urządzenie zainstalowano na niestabilnym podłożu (np. na drewnianej podłodze), wszelkie

wynikające z tego uszkodzenia lub dodatkowe koszty nie są objęte gwarancją.

UWAGA

- Gumowe nakładki (nr katalogowy **4620ER4002B**) można nabyć w centrum serwisowym LG.

Wentylacja

- Należy upewnić się, że przepływ powietrza wokół urządzenia nie jest blokowany przez dywany, dywaniki itp.

Temperatura otoczenia

- Nie należy montować urządzenia w pomieszczeniach, w których temperatura powietrza może spaść poniżej 0 stopni C. Zamarznięte węże mogą pęknąć pod ciśnieniem. Działanie elektronicznej jednostki sterującej może się pogorszyć pod wpływem ujemnej temperatury.
- Jeśli urządzenie zostało dostarczone zimą, w temperaturach poniżej zera, przed uruchomieniem należy pozostawić je w temperaturze pokojowej na kilka godzin.

Podłączanie do zasilania

- Nie należy używać przedłużaczy ani podwójnych adapterów.
- Po każdym użyciu należy odłączyć urządzenie i wyłączyć źródło doprowadzenia wody.
- Podłączyć urządzenie do uziemionego gniazda zgodnie z normami dotyczącymi instalacji elektrycznej.
- Urządzenie należy zamontować w sposób pozwalający na łatwy dostęp do wtyczki.
- Gniazdo elektryczne musi znajdować się w odległości 1 metra od jednego z boków urządzenia.

⚠ OSTRZEŻENIE

- Naprawa urządzenia może być przeprowadzona wyłącznie przez wykwalifikowany personel. Naprawy przeprowadzane przez niedoświadczonych pracowników mogą skutkować obrażeniami ciała oraz poważnymi awariami sprzętu. Należy skontaktować się z miejscowym autoryzowanym serwisem LG.
- Wtyczka zasilania musi być podłączona do odpowiedniego gniazda, które jest zainstalowane oraz uziemione zgodnie z lokalnymi przepisami i normami.

Rozpakowywanie urządzenia

Unoszenie urządzenia z piankowej podstawy

Po wyjęciu urządzenia z kartonu i materiału do pakowania unieść urządzenie z piankowej podstawy.

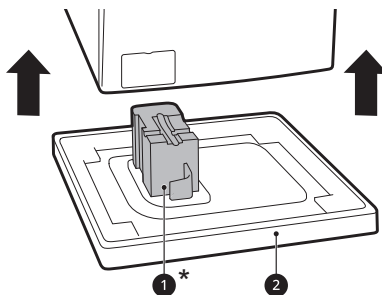

- Upewnić się, że podpora bębna ①* została usunięta razem z podstawą i nie przywarła do spodu urządzenia.
- Jeśli konieczne jest położenie urządzenia na podłodze w celu usunięcia podstawy kartonowej ②, należy zadbać o odpowiednią ochronę bocznej ścianki urządzenia i delikatnie ułożyć urządzenie na boku. Nie kłaść urządzenia na przedniej lub tylnej stronie.

* Elementy te mogą być różne zależnie od zakupionego modelu.

Usuwanie bolców zabezpieczających

Aby zapobiec silnym drganiom i uszkodzeniu urządzenia, należy usunąć bolce zabezpieczające i uchwyty transportowe.

- 1 Rozpoczynając od dwóch dolnych bolców zabezpieczających ❶, za pomocą klucza (w zestawie) poluzować wszystkie bolce zabezpieczające poprzez odkręcenie ich w kierunku przeciwnym do ruchu wskazówek zegara.

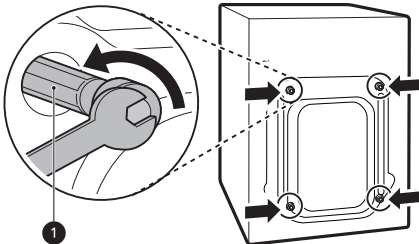

- 2 Usunąć bolce, nieznacznie poruszając nimi podczas wyjmowania.
- 3 Zamontować osłony.
 - Należy znaleźć osłony ❷ znajdujące się w paczce z akcesoriami lub zamocowane z tyłu urządzenia.

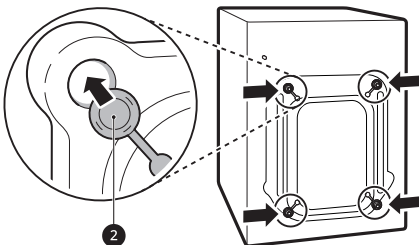

UWAGA

- Zachować bolce zabezpieczające i uchwyty do późniejszego użytku.
- Aby zapobiec uszkodzeniu urządzenia, należy transportować je w sposób opisany poniżej:

- Bolce zabezpieczające zamontowane ponownie.
- Przewód zasilający zamocowany z tyłu urządzenia.

Poziomowanie urządzenia

Sprawdzanie wypoziomowania

Podczas dociskania krawędzi płyty górnej po przekątnej, urządzenie nie powinno w ogóle poruszać się w górę ani w dół (sprawdzić oba kierunki).

- Jeśli urządzenie chwieje się w wyniku dociskania jego górnej powierzchni po przekątnej, należy ponownie wyregulować nóżki.
- Sprawdzić, czy urządzenie jest odpowiednio wypoziomowane po instalacji.

UWAGA

- Podłoga drewniana lub podwieszana może przyczynić się do nadmiernych drgań i braku wyważenia. Konieczne może być rozważenie wzmocnienia lub usztywnienia drewnianej podłogi, aby powstrzymać nadmierny hałas i drgania.
- Nie wolno korygować nierówności podłogi za pomocą podkładanych pod urządzenie listew, tektury czy podobnych materiałów.

Regulacja i poziomicowanie nóżek

Podczas montażu należy ustawić urządzenie równo i idealnie je wypoziomicować. Jeśli urządzenie nie zostanie ustawione równo i odpowiednio wypoziomicowane, może ulec uszkodzeniu albo nie działać prawidłowo.

- 1 Jeśli podłoga jest nierówna, odpowiednio przekręcić nóżki poziomicujące.
 - Nie wsuwać pod nóżki kawałków drewna itp.

- Upewnić się, że wszystkie cztery nóżki są stabilne i dotykają podłogi.

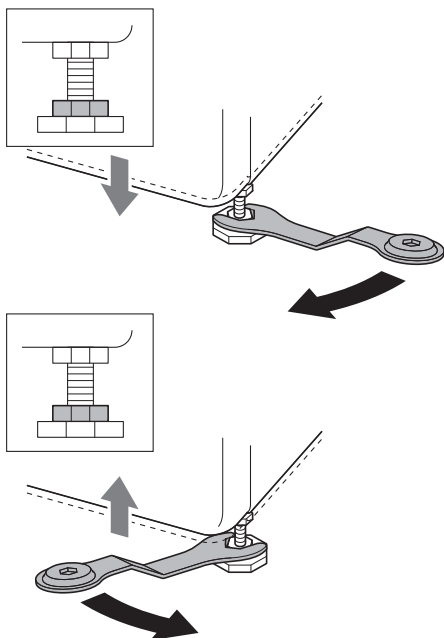

UWAGA

- Nie należy instalować pralki na cokole, stojaku czy podwyższonej powierzchni, chyba że zostały one wykonane przez LG Electronics do użytku z tym modelem.

- 2 Sprawdzić, czy urządzenie jest idealnie wypoziomowane, używając poziomnicy ❶.

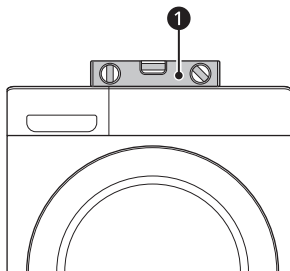

- 3 Przymocować nóżki poziomujące do spodu urządzenia za pomocą nakrętek kontrujących

- 2, obracając je w kierunku przeciwnym do ruchu wskazówek zegara.

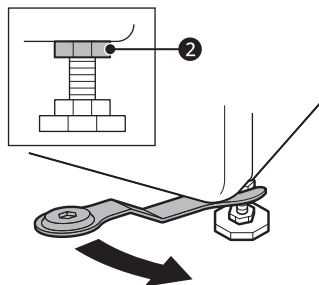

- 4 Sprawdzić, czy wszystkie nakrętki kontrujące na spodzie urządzenia są należycie zabezpieczone.

UWAGA

- Właściwe ustawienie i wypoziomowanie urządzenia zapewni jego długą, niezakłóconą i niezawodną pracę.
- Urządzenie musi stać w 100% idealnie poziomo i stabilnie na twardym i stabilnym podłożu.
- Jego rogi nie mogą się kołysać pod obciążeniem.
- Nie dopuścić do zamoczenia nóżek urządzenia. Może to wywołać drgania i hałas.

Stosowanie podkładek antypoślizgowych

Elementy te mogą się różnić zależnie od zakupionych modeli.

Jeśli urządzenie zostanie ustawione na śliskiej powierzchni, może się przesuwać pod wpływem silnych drgań. Niepoprawne wypoziomowanie może spowodować nieprawidłowe działanie urządzenia w postaci hałasu i drgań. Jeśli taka sytuacja ma miejsce, należy umieścić podkładki antypoślizgowe pod nóżkami poziomującymi i wyregulować poziom.

- 1 Oczyszczyć podłogę przed położeniem podkładki antypoślizgowej.

- Za pomocą suchej szmatki usunąć zanieczyszczenia i wilgoć. Jeśli wilgoć nie

zostanie usunięta, podkładka antypoślizgowa może się przesunąć.

2 Dostosować poziom po umieszczeniu pralki w miejscu montażu.

3 Umieścić samoprzylepną część **1** podkładek antypoślizgowych na podłodze.

- Najlepszym sposobem jest ułożenie mat antypoślizgowych pod przednimi stopkami pralki. Jeżeli umieszczenie podkładek pod przednimi nóżkami sprawia trudność, należy je umieścić pod tylnymi nóżkami.

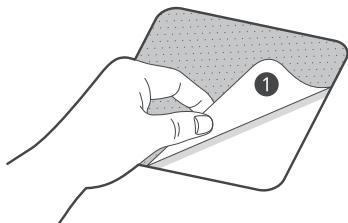

4 Postawić urządzenie na podkładkach antypoślizgowych.

- Nie przyklepać samoprzylepnej części **1** podkładek antypoślizgowych do stopek urządzenia.

UWAGA

- Dodatkowe podkładki antypoślizgowe można zamówić w centrum serwisowym LG Electronics.

Podłączanie węża doprowadzającego wodę

Uwagi dotyczące podłączania

- Ciśnienie wody musi wynosić od **50 kPa** do **800 kPa** (0,5-8,0 kgf/cm²). Jeśli ciśnienie wody wynosi więcej niż **800 kPa**, należy zainstalować urządzenie do dekompresji.

- Należy okresowo sprawdzać stan węża doprowadzającego wodę i wymienić wąż w razie konieczności.

UWAGA

- Nie należy nadmiernie dokręcać węża doprowadzającego wodę ani używać urządzeń mechanicznych w celu dokręcania zaworów wlotowych.
- Na wlocie wody nie jest wymagane zabezpieczenie przed zassaniem brudnej wody do sieci.

Kontrola gumowych uszczeliek

Wraz z wężem doprowadzającym wodę dostarczane są dwie gumowe uszczelki **1**. Zabezpieczają one przed wyciekami. Podłączenie do kranu musi być dostatecznie szczelne.

- Nie używać narzędzi mechanicznych, takich jak szczypce nastawne, do dokręcania węża doprowadzającego wodę. Upewnić się, że zakrzywiona końcówka węża doprowadzającego wodę jest podłączona do urządzenia.

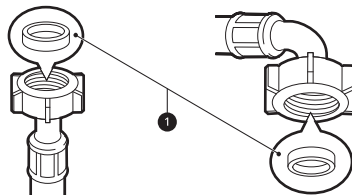

Podłączanie węża do kranu

Podłączanie węża z nakręcaną końcówką do gwintowanego kranu

Przykręcić złączkę węża doprowadzającego wodę do kranu. Ręcznie dokręcać jedynie za pomocą miękkiej szmatki. Nie należy nadmiernie dociągać

węża doprowadzającego przy użyciu urządzenia mechanicznego.

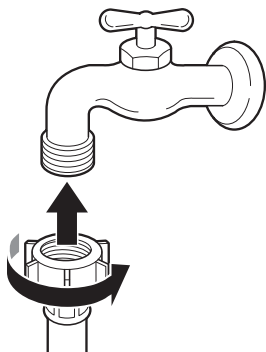

UWAGA

- Po podłączeniu węża doprowadzającego do kranu odkręcić i przepłukać kran w celu usunięcia wszystkich możliwych zanieczyszczeń (brudu, piasku, trocin itp.) znajdujących się w instalacjach wodnych. Należy odprowadzić wodę do wiadra, a następnie sprawdzić jej temperaturę.

Podłączanie węża do urządzenia

Przykręcić wąż doprowadzający wodę do zaworu dopływu wody z tyłu urządzenia.

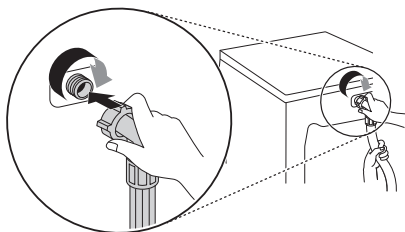

- Nie podłączać węża do dopływu ciepłej wody w przypadku modeli z jednym wlotem wody. Podłączyć jedynie do dopływu zimnej wody.

UWAGA

- Jeśli po podłączeniu węża wycieka z niego woda, całą procedurę należy powtórzyć. Jako źródło dopływu wody należy wykorzystać standardowy typ kranu. Jeśli kran ma kwadratowy przekrój

albo jest za duży, przed założeniem adaptera należy usunąć płytkę prowadzącą.

- Upewnić się, że wąż nie jest skręcony lub przytrzaśnięty.

Instalacja węża odpływowego

Instalacja węża odpływowego z kolanem zabezpieczającym

Wąż odpływowy nie powinien być umieszczony wyżej niż **100 cm** powyżej podłogi. Woda z pralki mogłaby nie zostać odprowadzona albo płynęłaby powoli.

- Prawidłowe zabezpieczenie węża odpływowego uchroni podłogę przed uszkodzonymi powstającymi wskutek wycieku wody.

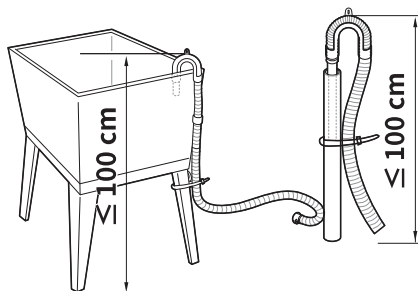
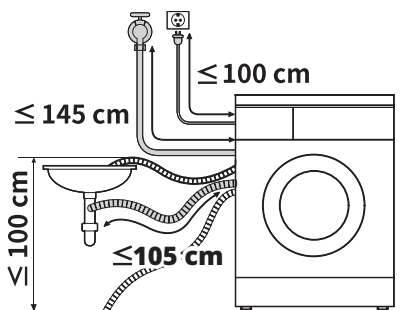

- Jeśli wąż odpływowy jest zbyt długi, nie należy wciskać go z powrotem do pralki. Spowoduje to nadmierny hałas.

20 MONTAŻ

- Mocując wąż odpływowy do zlewu, należy pewnie go przywiązać za pomocą sznurka.

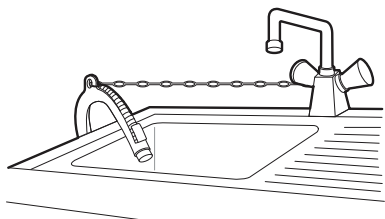

UŻYTKOWANIE

Informacje ogólne dotyczące użytkowania

Korzystanie z urządzenia

Przed pierwszym praniem należy wybrać program **Bawełna** i dodać połowę ilości detergentu.

Uruchomić urządzenie bez wsadu. Dzięki temu z bębna usunięty zostanie ewentualny osad i woda, które mogły dostać się do urządzenia podczas produkcji.

1 Posortować ubrania i załadować do środka.

- Ubrania należy sortować według typu tkaniny, stopnia zabrudzenia, koloru oraz ciężaru wsadu. Otworzyć drzwi i włożyć ubrania do urządzenia.

! UWAGA

- Przez zamknięciem drzwi upewnić się, że wszystkie ubrania znajdują się wewnątrz bębna i nie wystają na gumową uszczelkę, gdzie mogą utknąć przy zamykaniu drzwi. W innym przypadku dojdzie do uszkodzenia uszczelki drzwi i ubrań.

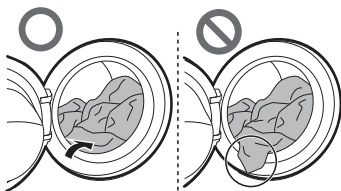

- Usunąć wszystkie rzeczy z elastycznej uszczelki drzwi, aby zapobiec uszkodzeniu ubrań i uszczelki drzwi.

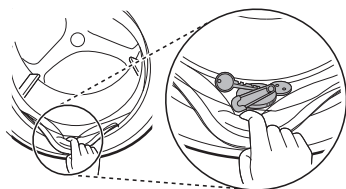

2 Dodać środki czyszczące lub detergent oraz zmiękczacze.

- Dodać odpowiednią ilość detergentu do zasobnika na proszek/płyn. Można dodać też wybielacz lub płyn do płukania tkanin, umieszczając je we właściwej przegródce zasobnika.

3 Włączyć urządzenie.

- Nacisnąć przycisk **Zasilanie**, aby włączyć urządzenie.

4 Wybrać żądany cykl.

- Naciskać wielokrotnie przycisk programatora lub przekręcić pokrętkę wyboru cyklu, aby ustawić żądany cykl.
- Następnie wybrać temperaturę prania i szybkość wirowania. Zwrócić uwagę na wskazania dotyczące pielęgnacji na metkach ubrań.

5 Uruchomić cykl.

- Nacisnąć przycisk **Start/Pauza**, aby uruchomić cykl. Bęben pralki poruszy się kilka razy bez wody w celu zważenia ciężaru wsadu. Jeśli przycisk **Start/Pauza** nie zostanie naciśnięty przez dłuższy czas, urządzenie wyłączy się i wszystkie ustawienia zostaną utracone.

6 Koniec cyklu.

- Gdy cykl zostanie zakończony, słychać będzie melodię. Aby ograniczyć zagniecenia, należy natychmiast wyjąć ubrania z urządzenia. Wyjmując wsad, należy sprawdzić, czy w uszczelce wokół drzwi nie zakleszczyły się niewielkie elementy.

Panel sterowania

Faktyczny panel sterowania może się różnić w zależności od modelu.

Funkcje panelu sterowania

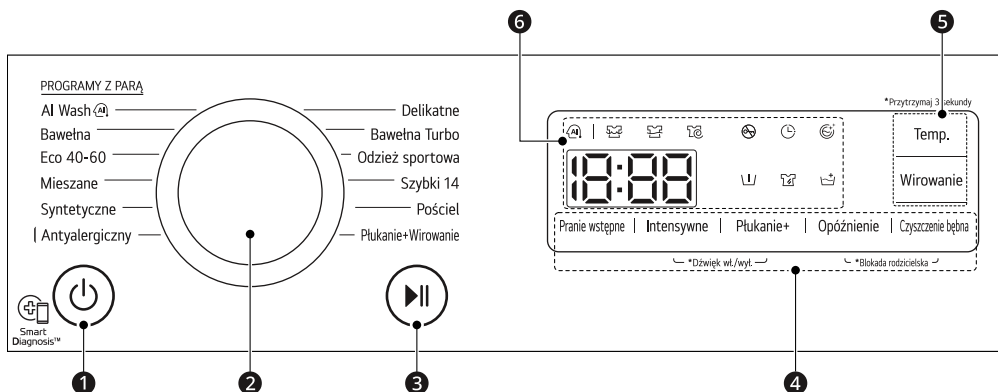

	Opis
1	<p>Przycisk Zasilanie Wł/Wył</p> <ul style="list-style-type: none"> Należy nacisnąć ten przycisk, aby włączyć lub wyłączyć pralkę.
2	<p>Pokrętło programatora</p> <ul style="list-style-type: none"> Programy są dostępne według rodzaju pranych ubrań. Lampka włączy się, wskazując wybrany program.
3	<p>Przycisk Start/Pauza</p> <ul style="list-style-type: none"> Przycisk ten służy do uruchamiania oraz wstrzymywania cyklu prania. Jeśli wymagane jest tymczasowe zatrzymanie cyklu prania, należy nacisnąć ten przycisk.
4	<p>Dodatkowe opcje i funkcje</p> <ul style="list-style-type: none"> Aby skorzystać z dodatkowych funkcji, należy nacisnąć i przytrzymać odpowiedni przycisk przez 3 sekundy. Odpowiedni symbol zostanie podświetlony na wyświetlaczu. Funkcje te służą do wyboru dodatkowego programu.
5	<p>Dostosowywanie przycisków programu prania</p> <p>Za pomocą tych przycisków można regulować temperaturę wody lub ustawienia szybkości wirowania dla wybranego programu.</p> <ul style="list-style-type: none"> Bieżące ustawienia są wyświetlane na wyświetlaczu. Należy nacisnąć przycisk tej opcji, aby wybrać inne ustawienia.

Opis	
6	<p>Wyświetlacz</p> <ul style="list-style-type: none"> • Na wyświetlaczu pokazywane są ustawienia, szacowany pozostały czas, opcje i komunikaty o stanie. Po włączeniu urządzenia na wyświetlaczu zostaną wyświetlone ustawienia domyślne. • Podczas gdy ciężar wsadu jest odczytywany automatycznie, wyświetlacz na panelu sterowania miga.

Wyświetlanie czasu i stanu

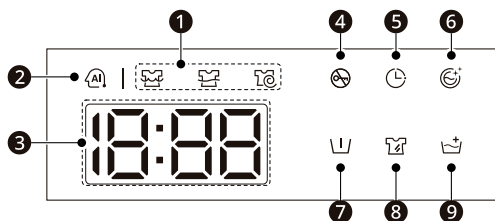

Opis	
1	<p>Wskaźniki stanu programu</p> <ul style="list-style-type: none"> • Gdy program prania jest uruchomiony, dioda LED wskazująca aktywny etap będzie migać, a diody LED dla pozostałych etapów będą świecić światłem ciągłym. Po zakończeniu etapu, dioda LED zgaśnie. Jeśli cykl zostanie wstrzymany, dioda LED aktywnego etapu przestanie migać.
2	<p>AI DD</p> <ul style="list-style-type: none"> • AI DD (AI) zapewnia odpowiednie obroty bębna po zakończeniu odczytu wagi wsadu. • (AI) zostanie aktywowane po wyborze oraz w trakcie trwania programu AI Wash.
3	<p>Szacowany pozostały czas</p> <ul style="list-style-type: none"> • Po wybraniu programu prania wyświetlony zostanie jego domyślny czas trwania. Czas ten można zmienić, wybierając różne opcje. • Jeżeli na wyświetlaczu pojawi się ---, czas będzie wyświetlany po odczytaniu wielkości wsadu. Jest to normalne. • Wyświetlany czas jest tylko szacunkowy. Czas ten jest oparty na normalnych warunkach pracy. Kilka czynników zewnętrznych (masa wsadu, temperatura pomieszczenia, temperatura wody wlotowej itp.) może mieć wpływ na rzeczywisty czas.
4	<p>(🔒) świeci się, gdy program rozpoczyna się, a drzwiczki są zablokowane.</p>
5	<p>(🕒) świeci się, gdy opcja Opóźnienie jest aktywna.</p>
6	<p>(🌀) świeci się, gdy opcja Czyszczenie bębna jest aktywna.</p>
7	<p>(👉) świeci się, gdy opcja Pranie wstępne jest aktywna.</p>
8	<p>(👊) świeci się, gdy opcja Intensywne jest aktywna.</p>

24 UŻYTKOWANIE

	Opis
9	 świeci się, gdy opcja Płukanie+ jest aktywna.

Przygotowywanie wsadu

Aby uzyskać najlepsze efekty prania, należy najpierw posortować rzeczy do wyprania, a następnie przygotować ubrania zgodnie z symbolami na metkach.





Sortowanie ubrań

- Stopień zabrudzenia (mocny, normalny, lekki): posortować ubrania zgodnie ze stopniem zabrudzenia. Jeśli to możliwe, nie prać mocno zabrudzonych tekstyliów z lekko zabrudzonymi.
- Kolor (białe, jasne, ciemne): prać ubrania ciemne lub barwione i tekstylia białe lub w jasnych kolorach oddzielnie. Wypranie barwionych ubrań z tekstyliami w jasnych kolorach może doprowadzić do przeniesienia barwnika lub odbarwienia jasnych ubrań.
- Kłaczki (mechacące się, zbierające kłaczki): prać oddzielnie tkaniny mechacące się i zatrzymujące na sobie kłaczki. Strzępki tkanin mechających się mogą gromadzić się na tkaninach zbierających kłaczki.

Sprawdzanie metek ubrań

Symbole służą do przekazywania informacji na temat składu tkaniny oraz instrukcji dotyczących prania.

Symbole na metkach

Symbol	Rodzaj prania/tkaniny
	<ul style="list-style-type: none"> • Pranie normalne • Bawełna, tkaniny mieszane
	<ul style="list-style-type: none"> • Syntetyczne • Tkaniny syntetyczne, mieszane
	<ul style="list-style-type: none"> • Specjalne pranie delikatne • Delikatne
	<ul style="list-style-type: none"> • Tylko pranie ręczne • Wełna, jedwab
	<ul style="list-style-type: none"> • Nie prać w wodzie

UWAGA

- Ogólne informacje o symbolach prania na metkach tkanin znajdują się na stronie Ginetex (www.ginetex.ch).



Sprawdzanie ubrań przed załadowaniem pralki

- Aby pomóc w równomiernym rozłożeniu wsadu podczas wirowania, należy połączyć duże i małe rzeczy w jednym wsadzie.
- Nie należy prać pojedynczych małych rzeczy. Należy dodać 1-2 podobne rzeczy do wsadu, aby zapobiec nierównomiernemu rozłożeniu wsadu.
- Należy sprawdzić, czy wszystkie kieszenie są puste. Przedmioty takie, jak gwoździe, spinki do włosów, zapalniczki, długopisy, monety i klucze mogą uszkodzić zarówno pralkę, jak i ubrania.

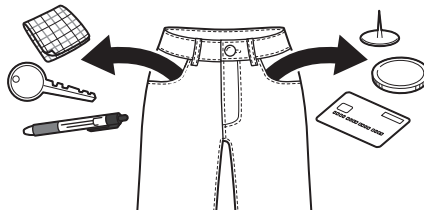

- Rzeczy delikatne (rajstopy, staniki z fiszbinami) należy prać w siatce do prania.
- Należy zamknąć wszystkie zamki błyskawiczne i haftki oraz zawiązać sznurki, aby nie zaczepiły się o pozostałe ubrania.
- Aby ułatwić wywabianie zanieczyszczeń, należy wstępnie uprać zabrudzenia i plamy, wcierając w nie niewielką ilość wody z detergentem.

Dodawanie detergentów i płynów do płukania

Ilość detergentu

- Detergentów należy używać zgodnie z instrukcjami producenta. Należy dobierać je według typu, koloru, stopnia zabrudzenia tkaniny oraz temperatury prania. Należy używać wyłącznie detergentów, które są odpowiednie do pralek z bębnem (ładowanych z przodu).
- Jeśli tworzą się zbyt obfite mydliny, należy zmniejszyć ilość detergentu.
- Jeśli użyta zostanie zbyt duża porcja detergentu, powstanie za dużo mydlin, co źle wpłynie na skuteczność prania i spowoduje nadmierne obciążenie silnika.
- Jeśli użyty ma zostać detergent w płynie, należy postępować zgodnie z wytycznymi producenta.
- Można wlać płyn do prania bezpośrednio do głównej szuflady na płyn/proszek, jeśli cykl prania ma zostać rozpoczęty natychmiast.
- Nie używać detergentów w płynie, jeżeli stosowana jest funkcja **Opóźnienie** lub gdy wybrano opcję **Pranie wstępne**, gdyż płyn będzie dozowany od razu i może dojść do jego zestalenia w szufladzie lub w bębnie.
- W zależności od temperatury i twardości wody, rozmiaru oraz stopnia zabrudzenia pranych rzeczy może być konieczne dostosowanie ilości detergentu. Aby uzyskać jak najlepszy efekt, należy unikać nadmiernej ilości detergentu. W przeciwnym razie może dojść do powstania nadmiernej ilości mydlin.
- Przed napełnieniem detergentu i wybraniem temperatury wody należy sprawdzić informacje na metkach ubrań.
- Używać tylko odpowiednich detergentów do poszczególnych rodzajów ubrań:
 - Detergenty w płynie są często przeznaczone do zastosowań specjalnych, np. do tkanin kolorowych, wełny, ubrań delikatnych czy ciemnych.
 - Proszki do prania nadają się do wszystkich rodzajów tkanin.
 - Aby uzyskać lepsze efekty prania rzeczy białych lub jasnych, należy używać proszku do prania z wybielaczem.

- Detergent zostaje wypłukany z zasobnika po rozpoczęciu cyklu prania.

UWAGA

- Nie należy dopuścić do zestalenia się detergentu. Może to doprowadzić do powstania zatorów, złego wypłukiwania oraz nieprzyjemnego zapachu.
- Pełny wsad: Zgodnie z zaleceniami producenta.
- Wsad częściowy: 1/2 normalnej ilości.
- Wsad minimalny: 1/3 normalnego wsadu.

Korzystanie z dozownika

Aby dodać porcję detergentu do dozownika:

- 1 Otworzyć szufladę zasobnika.
- 2 Dodać detergent i środek zmiękczający do odpowiednich komór.

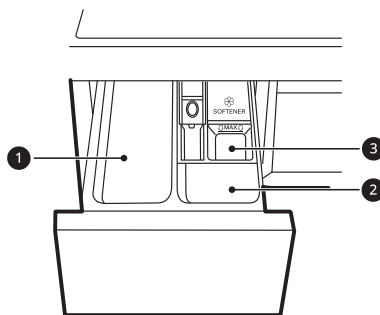

- 1 Główna komora na detergent piorący
 - Detergenty do prania głównego, środek zmiękczający wodę, wybielacz i odplamiacz
- 2 Komora na detergent do prania wstępnego
- 3 Komora na płynny środek zmiękczający

- 3 Przed rozpoczęciem cyklu delikatnie zamknąć szufladę zasobnika na proszek/płyn.
 - Zatrzaśnięcie szuflady może spowodować, że detergent przeleje się do innej komory lub

przedostanie się do bębna wcześniej niż zaprogramowano.

- Należy uważać, aby podczas zamykania nie doszło do przyciśnięcia ręki przez szufladę.
- Rzeczą normalną jest, że niewielka ilość wody zostaje w komorach dozownika pod koniec cyklu.

Komora środka do zmiękczenia tkanin

W komorze tej znajduje się płyn do zmiękczenia tkanin dozowany podczas ostatniego cyklu płukania. Można stosować środek zmiękczejący tkaniny w formie proszku lub płynu.

- Wlać środek zmiękczejący tkaniny do linii maksymalnego napełnienia. Wlanie nadmiernej ilości środka zmiękczejącego tkaniny ponad poziom linii maksymalnego napełnienia może spowodować zbyt wczesne podanie detergentu, co może prowadzić do powstania plam na ubraniach.

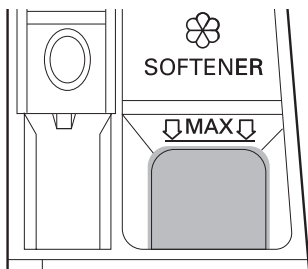

UWAGA

- Nie należy wlewać płynu zmiękczejącego tkaniny bezpośrednio na ubrania w bębnie, gdyż spowoduje to powstanie na ubraniach ciemnych plam, które będą trudne do usunięcia.
- Nie zostawiać środka zmiękczejącego tkaniny w szufladce dłużej niż 1 dzień. Środek ten może twardnieć. Może on pozostać w dozowniku, jeśli jest zbyt gęsty. Jeżeli jego konsystencja jest zbyt gęsta, należy go rozcieńczyć, aby mógł swobodnie wypłynąć.
- Nie należy otwierać szuflady, gdy do pralki doprowadzana jest woda w trakcie prania.

- Nie wolno nigdy używać rozpuszczalników (benzen itp.).

Dodawanie środka piorącego w tabletkach

Podczas prania można również stosować środek piorący w tabletkach.

- 1 Należy otworzyć drzwiczki i włożyć tabletki do bębna przed załadowaniem ubrań.
- 2 Załadować ubrania do bębna i zamknąć drzwiczki.

UWAGA

- Nie wkładać tabletek do dozownika.

Dodawanie środka zmiękczejącego wodę

Aby ograniczyć zużycie środka piorącego w miejscach o wysokiej twardości wody, można stosować środki do zmiękczenia wody, takie jak środki zapobiegające odkładaniu się kamienia.

- Najpierw dodać środek piorący, a następnie środek zmiękczejący wodę. Stosować zgodnie z instrukcją na opakowaniu.

Tabela programów

Program prania

AI Wash		40 °C (od [0 (Zimna) do 60 °C)	Maks. wsad: 3 kg
Opis	<p>AI Wash zapewnia odpowiednie obroty bębna po zakończeniu odczytu wagi wsadu.</p> <ul style="list-style-type: none"> Funkcja zapewnia delikatne pranie dla tkanin wodoodpornych i mocne dla tkanin przepuszczalnych. <p>UWAGA</p> <ul style="list-style-type: none"> Aby uzyskać najlepsze rezultaty prania dla tego programu, należy załadować suche ubrania. 		

Bawełna		40 °C (od [0 (Zimna) do 95 °C)	Maks. wsad: wartość znamionowa
Opis	Pranie ubrań o normalnym stopniu zabrudzenia odbywa się poprzez połączenie różnych ruchów bębna.		

Eco 40-60		40 °C (od 40 °C do 60 °C)	Maks. wsad: wartość znamionowa
Opis	Służy do prania normalnie zabrudzonych ubrań bawełnianych, które można prać w temp. 40°C lub 60°C.		

Mieszane		40 °C (od [0 (Zimna) do 60 °C)	Maks. wsad: 4 kg
Opis	<p>Służy do jednoczesnego prania tkanin mieszanych.</p> <ul style="list-style-type: none"> Służy do różnych rodzajów tkanin z wyjątkiem szczególnych typów ubrań (jedwab/ tkaniny delikatne, sportowe, ciemne ubrania, wełna, pościel/zasłony). 		

Syntetyczne		40 °C (od [0 (Zimna) do 60 °C)	Maks. wsad: 4 kg
Opis	<p>Służy do prania ubrań, które nie wymagają prasowania po wypraniu.</p> <ul style="list-style-type: none"> Służy do prania poliamidu, akrylu, poliestru. 		

Antyalergiczny		60 °C	Maks. wsad: 4 kg
Opis	Pomaga zminimalizować substancje wywołujące reakcję alergiczną.		

Delikatne		20 °C (od [0 (Zimna) do 40 °C)	Maks. wsad: 1,5 kg
Opis	Służy do prania bielizny oraz delikatnej i koronkowej odzieży, którą można prać w pralce.		

Bawełna Turbo	40 °C (od [] (Zimna) do 60 °C)	Maks. wsad: 4 kg
Opis	Pierze do połowy załadunku lekko zabrudzonych ubrań szybciej niż program Bawełna przy takiej samej ilości prania.	

Odzież sportowa	40 °C (od [] (Zimna) do 40 °C)	Maks. wsad: 2 kg
Opis	Służy do prania odzieży specjalnej, na przykład sportowej czy wierzchniej. • Stosować do laminatu wodoodpornego stosowanego na ubraniach.	

Szybki 14	20 °C (od 20 °C do 40 °C)	Maks. wsad: 2 kg
Opis	Służy do prania niewielkich wsadów lekko zabrudzonej odzieży przez około 14 minut.	

Pościel	[] (Zimna) (od [] (Zimna) do 40 °C)	Maks. wsad: 2,5 kg (1 kołdra puchowa)
Opis	Służy do prania dużych elementów, takich jak poduszki, narzuty na łóżko czy kanapę itp.	

Płukanie+Wirowanie	-	Maks. wsad: wartość znamionowa
Opis	Służy do płukania i wirowania ubrań. W razie potrzeby użyć płynu do płukania tkanin.	

UWAGA

- Ustawić odpowiednią temperaturę wody dla wybranego programu. Podczas prania zawsze stosować się do informacji od producenta odzieży na metkach, aby uniknąć uszkodzenia ubrań.
- Wybrać odpowiednią temperaturę prania i szybkość wirowania dla wymaganych programów.
- Rzeczywista temperatura wody może różnić się od deklarowanej temperatury cyklu.
- Zalecany jest detergent neutralny.

Opcje dodatkowe

UWAGA

- Opcje **Płukanie+** oraz **Opóźnienie** można wybrać dla każdego programu prania w tej tabeli.

Program	Intensywne	Pranie wstępne
AI Wash		

Program	Intensywne	Pranie wstępne
Bawełna	●	●
Eco 40-60	●	●
Mieszane	●	●
Syntetyczne	●	●
Antyalergiczny	●	
Delikatne	●	
Bawełna Turbo		●
Odzież sportowa	●	
Szybki 14		
Pościel	●	

Maksymalna szybkość wirowania do wyboru

Program	Szybkość wirowania	
	Domyślny	Dostępny
AI Wash	1200 obr./min	Wszystkie
Bawełna	1200 obr./min	Wszystkie
Eco 40-60	1200 obr./min	Wszystkie
Mieszane	1000 obr./min	Wszystkie
Syntetyczne	1200 obr./min	Wszystkie
Antyalergiczny	1200 obr./min	Wszystkie
Delikatne	800 obr./min	do 800 obr./min
Bawełna Turbo	1200 obr./min	400 do 1200 obr./min
Odzież sportowa	800 obr./min	do 800 obr./min
Szybki 14	400 obr./min	Wszystkie
Pościel	1000 obr./min	do 1000 obr./min

UWAGA

- Rzeczywista maksymalna szybkość wirowania może się różnić w zależności od wsadu. Powyższe wartości są zaokrąglone do najbliższej setki.

Dane o zużyciu

Opis jednostek

kg: Wsad prania

g:mm: Czas trwania programu

kWh: Zużycie energii

°C: Maksymalna temperatura wewnątrz pranych tkanin

Litry: Zużycie wody

obr./min: Maksymalna szybkość wirowania

%: Poziom wilgotności pod koniec fazy wirowania. Im wyższa szybkość wirowania, tym większa jest głośność i mniejszy poziom wilgotności.

Programy zwykłe

Modelu: F2Y5F*

Program	kg	g:mm	kWh	°C	Litry	obr./min	%
Bawełna 20 °C	9	1:38	0,109	23	46,0	1150	54,4
Bawełna 60 °C	9	2:38	0,897	44	48,0	1150	54,4
Mieszane	4	1:21	0,658	42	49,6	1000	62,9
Szybki 14	2	0:14	0,047	23	26,6	400	101,0
Bawełna 40°C + Intensywne	9	2:57	0,287	29	62,0	1150	55,7
Eco 40-60 (Pełne)* ¹	9	3:48	0,770	36	73,0	1160	53,0
Eco 40-60 (Połowa)* ¹	4,5	2:54	0,370	26	51,0	1160	52,0
Eco 40-60 (Jedna czwarta)* ¹	2,5	2:20	0,200	24	30,0	1160	56,0

Modelu: F2W8S50**

Program	kg	g:mm	kWh	°C	Litry	obr./min	%
Bawełna 20 °C	8	1:38	0,106	26	44,0	1150	55,3

Program	kg	g:mm	kWh	°C	Litry	obr./min	%
Bawełna 60 °C	8	2:38	0,873	44	45,0	1150	55,2
Mieszane	4	1:21	0,658	42	49,6	1000	62,9
Szybki 14	2	0:14	0,047	23	26,6	400	101,0
Bawełna 40°C + Intensywne	8	2:57	0,259	35	58,0	1150	57,2
Eco 40-60 (Pełne)*1	8	3:38	0,674	34	67,0	1160	53,4
Eco 40-60 (Połowa)*1	4	2:48	0,405	28	48,0	1160	53,3
Eco 40-60 (Jedna czwarta)*1	2	2:10	0,157	24	27,0	1160	55,0

*1 Jest w stanie czyścić normalnie zabrudzoną bawełnę uznaną za nadającą się do prania przy 40°C lub 60°C, razem w tym samym cyklu, oraz że program ten jest wykorzystywany do oceny zgodności z dyrektywą UE w sprawie ekoprojektu (UE 2019/2023).

UWAGA

- Wyniki testu zależą od ciśnienia wody, twardości wody, temperatury wody na wlocie, temperatury pokojowej, rodzaju i wielkości wsadu, stopnia zabrudzenia, stosowanego detergentu, wahań w zasilaniu sieciowym oraz wybranych opcji dodatkowych.
- Wartości podane dla programów zwykłych z wyłączeniem cyklu **Eco 40-60** mają wyłącznie charakter orientacyjny.
- Rozporządzenie (UE) 2019/2023 mające zastosowanie od 1 marca 2021 dotyczy klas efektywności energetycznej zgodnych z Rozporządzeniem (UE) 2019/2014.
- Zeskanowanie kodu QR znajdującego się na etykiecie energetycznej dołączonej do urządzenia spowoduje przejście na stronę bazy danych EU EPREL z informacjami dotyczącymi wydajności urządzenia. Należy zachować etykietę energetyczną oraz podręcznik użytkownika i pozostałą dokumentację dołączoną do urządzenia w celach informacyjnych.
- Nazwa modelu znajduje się na etykiecie znamionowej urządzenia dostępnej po otwarciu drzwiczek usytuowanych zaraz za otwarciem bębna.
- Informacje te są dostępne w bazie EPREL pod adresem <https://eprel.ec.europa.eu>, gdzie należy wyszukać model według nazwy (mają zastosowanie od 1 marca 2021)
- Rzeczywista maksymalna prędkość wirowania może się różnić w zależności od wsadu.

Dodatkowe opcje i funkcje

Za pomocą dodatkowych opcji i funkcji można wprowadzić niestandardowe ustawienia programów.

Dostosowywanie programu prania

Każdy program posiada ustawienia domyślne, które są wybierane automatycznie. Ustawienia te można również dostosować przy użyciu tych przycisków.

Temp.

Przycisk ten służy do wyboru temperatury prania dla wybranego programu.

- Naciskać przycisk **Temp.** do momentu podświetleniażądanego ustawienia.
- Należy wybrać temperaturę wody odpowiednią dla pranych rzeczy. Należy kierować się informacjami na metce, aby uzyskać jak najlepsze rezultaty.

Wirowanie

Poziom intensywności wirowania można wybrać, naciskając wielokrotnie ten przycisk.

- Nacisnąć przycisk **Wirowanie** w celu wyboru prędkości wirowania.

UWAGA

- Jeśli na poziomie wirowania wybrana jest opcja **0**, bęben pralki będzie się kręcił przed odprowadzeniem.

Płukanie+

Funkcja ta jest zalecana użytkownikom uczulonym na detergenty.

- Nacisnąć jednokrotnie przycisk **Płukanie+** w celu dodania płukania.

Intensywne

Funkcja ta służy do prania ubrań o normalnym i mocnym stopniu zabrudzenia.

- Nacisnąć przycisk **Intensywne**.

Aby dostosować program prania, należy wykonać kolejne kroki:

- 1 Przygotować pranie i włożyć je do bębna.
- 2 Nacisnąć przycisk **Zasilanie**.
- 3 Dodać środek piorący.
- 4 Wybrać program prania.
- 5 Dostosować program prania (**Temp.**, **Wirowanie**, **Płukanie+** i **Intensywne**) do własnych potrzeb.
- 6 Nacisnąć przycisk **Start/Pauza**.

Korzystanie tylko z funkcji wirowania

- 1 Przygotować pranie i włożyć je do bębna.
- 2 Nacisnąć przycisk **Zasilanie**.
 - Nie wybierać programu prania i nie dodawać środka piorącego.
- 3 Nacisnąć przycisk **Wirowanie**.
- 4 Nacisnąć przycisk **Start/Pauza**.

UWAGA

- Jeśli wybrano program prania, nie będzie można wybrać cyklu tylko wirowania. W takim wypadku należy dwukrotnie nacisnąć przycisk **Zasilanie**, aby wyłączyć a następnie ponownie włączyć cykl urzędzenia.

Korzystanie z opcji podstawowych

Programy można dostosować, korzystając z następujących opcji podstawowych:

Pranie wstępne

Ta opcja jest zalecana podczas prania mocno zabrudzonych wsadów.

- 1 Nacisnąć przycisk **Zasilanie**.
- 2 Wybrać program prania.
- 3 Nacisnąć przycisk **Pranie wstępne** w zależności od potrzeb.
- 4 Nacisnąć przycisk **Start/Pauza**.

Opóźnienie

Ta funkcja służy do ustawienia opóźnienia czasowego, dzięki czemu pranie rozpocznie się automatycznie i zakończy po ściśle określonym czasie.

- 1 Nacisnąć przycisk **Zasilanie**.
- 2 Wybrać program prania.
- 3 Nacisnąć przycisk **Opóźnienie** w zależności od potrzeb.
- 4 Nacisnąć przycisk **Start/Pauza**.

UWAGA

- Wszystkie diody LED za wyjątkiem przycisku **Opóźnienie** na panelu sterowania zostaną wyłączone w ciągu 20 minut. Funkcja ta może się różnić w zależności od zakupionego modelu.
- Opóźnienie to czas do zakończenia programu, a nie do jego rozpoczęcia. Faktyczny czas pracy zależy do temperatury wody, ubrań oraz innych czynników.

- Aby anulować tę funkcję, należy nacisnąć przycisk **Zasilanie**.
 - W przypadku tej funkcji należy unikać stosowania płynnych detergentów.
-

Ustawienia

Blokada rodzicielska

Należy wybrać tę opcję w celu zablokowania sterowania urządzenia. Funkcja ta uniemożliwia zmianę cykli i parametrów prania przez dzieci.

UWAGA

- Po aktywowaniu tej funkcji wszystkie przyciski zostaną zablokowane z wyjątkiem przycisku **Zasilanie**.
 - Gdy zablokowane są wszystkie przyciski, podczas prania na wyświetlaczu pojawia się na zmianę ikona  oraz pozostały czas.
 - Wyłączenie zasilania nie spowoduje dezaktywacji tej funkcji. Aby uzyskać dostęp do pozostałych funkcji, należy dezaktywować tę funkcję.
-

Blokowanie panelu sterowania

- 1 Włączyć zasilanie.
- 2 Nacisnąć i przytrzymać jednocześnie przyciski **Opóźnienie** i **Czyszczenie bębna** przez 3 sekundy, aby aktywować tę funkcję.
 - Rozlegnie się sygnał dźwiękowy, a na wyświetlaczu pojawi się .

Odblokowanie panelu sterowania

- 1 Włączyć zasilanie.
- 2 Nacisnąć i przytrzymać jednocześnie przyciski **Opóźnienie** i **Czyszczenie bębna** przez 3 sekundy, aby wyłączyć tę funkcję.

Dźwięk wł./wył.

Urządzenie to odtwarza melodię, gdy zaczyna i kończy pracę.

- Nacisnąć i jednocześnie przytrzymać przyciski **Intensywne** i **Płukanie+** przez 3 sekundy, aby włączyć / wyłączyć tę funkcję.

FUNKCJE SMART

Aplikacja LG ThinQ

Aplikacja **LG ThinQ** umożliwia komunikację z urządzeniem za pomocą smartfona.

Funkcja aplikacji LG ThinQ

Komunikacja z urządzeniem za pomocą smartfonu oraz wygodnych i zaawansowanych funkcji.

Smart Diagnosis

Ta funkcja podaje informacje przydatne w diagnozowaniu i rozwiązywaniu problemów z urządzeniem w oparciu o wzorzec użytkownika.

Instalowanie aplikacji LG ThinQ

Należy wyszukać aplikację **LG ThinQ** w sklepie Google Play lub Apple App Store na smartfonie. Postępować zgodnie z instrukcjami, aby pobrać i zainstalować aplikację.

Smart Diagnosis

Z funkcji tej należy skorzystać w celu zidentyfikowania i rozwiązania problemów z urządzeniem.

UWAGA

- Usługa ta może nie działać z przyczyn zewnętrznych niezależnych od firmy LG Electronics, takich jak między innymi brak dostępu do sieci Wi-Fi, utrata połączenia z siecią Wi-Fi, lokalna polityka sklepu z aplikacjami lub brak dostępu do aplikacji.
- Funkcja ta może ulec zmianie bez wcześniejszego powiadomienia i może różnić się sposobem działania w zależności od lokalizacji.

Korzystanie z diagnostyki dźwiękowej w celu identyfikacji problemów

Należy postępować zgodnie z poniższymi instrukcjami w celu skorzystania z diagnostyki dźwiękowej.

- Uruchomić aplikację **LG ThinQ** i wybrać w menu funkcję **Smart Diagnosis**. Postępować zgodnie z instrukcjami dotyczącymi diagnostyki dźwiękowej wyświetlanymi w aplikacji **LG ThinQ**.

- 1 Nacisnąć przycisk **Zasilanie**, aby włączyć urządzenie.
 - Nie naciskać innych przycisków.
- 2 Przyłożyć mikrofon smartfona do przycisku **Zasilanie**.

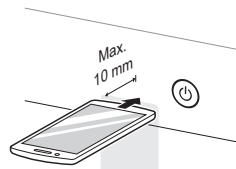

- 3 Nacisnąć i przytrzymać przez co najmniej 3 sekundy przycisk **Temp.**, jednocześnie przytrzymując mikrofon smartfona przy przycisku **Zasilanie** aż do zakończenia transferu danych.
 - Nie odsuwać smartfona, dopóki trwa transfer danych. Wyświetlany jest czas pozostały do końca transferu danych.
- 4 Po zakończeniu przesyłania dane diagnostyczne zostaną wyświetlone w aplikacji.

UWAGA

- Aby uzyskać najlepsze rezultaty, nie należy poruszać smartfonem podczas tonowego transferu danych.

KONSERWACJA

⚠ OSTRZEŻENIE

- Przed przystąpieniem do czyszczenia urządzenia należy je odłączyć od zasilania, aby zapobiec porażeniu prądem. Zaniechanie może doprowadzić do poważnych obrażeń, pożaru, porażenia prądem oraz śmierci.
- Do czyszczenia urządzenia nie wolno używać żrących substancji chemicznych, substancji ściernych ani rozpuszczalników. Mogą one uszkodzić zewnętrzną warstwę pralki.

Czyszczenie urządzenia po każdym praniu

Co można prać

Pranie należy wyjmować z pralki niezwłocznie po zakończeniu cyklu. Pozostawienie wilgotnego wsadu w pralce może spowodować zagniecenia, zafarbowanie i nieprzyjemny zapach.

- Po zakończeniu cyklu prania należy wytrzeć wilgoć z drzwi i ich uszczelki.
- Drzwi należy pozostawić lekko uchylone, żeby umożliwić wyschnięcie bębna.
- Wyrzeć urządzenie suchą szmatką, usuwając z niego wilgoć.

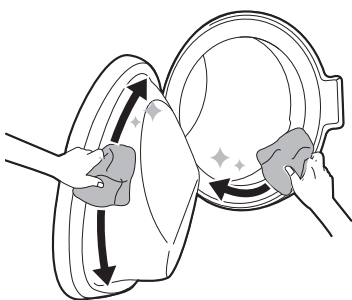

⚠ OSTRZEŻENIE

- Pozostawiać drzwi otwarte, aby wnętrze urządzenia wyschło, wyłącznie wtedy, gdy dzieci w domu są nadzorowane.

Czyszczenie elementów zewnętrznych

Właściwa pielęgnacja urządzenia może wydłużyć jego okres eksploatacji.

Elementy zewnętrzne

- Natychmiast zetrzeć, jeśli coś się rozleje.
- Wycierać za pomocą zwilżonej szmatki, a następnie wycierać za pomocą suchej szmatki tak, aby na spojeniach i w szczelinach nie pozostała wilgoć.
- Nie wywierać nacisku na powierzchnię ani na wyświetlacz za pomocą ostrych przedmiotów.

Drzwi

- Umyć elementy zewnętrzne i wewnętrzne za pomocą zwilżonej szmatki, a następnie osuszyć miękką szmatką.

⚠ OSTRZEŻENIE

- Nie należy podejmować prób demontażu jakichkolwiek paneli ani samego urządzenia. Do obsługi panelu sterowania nie należy używać żadnych ostrych przedmiotów.

Okresowe czyszczenie urządzenia

Czyszczenie bębna

Jest to program, który pomaga wyczyścić wnętrze urządzenia poprzez zastosowanie namaczania, czyszczenia, płukania i wirowania.

Funkcję tę należy uruchamiać **raz w miesiącu** (lub częściej w razie potrzeby), aby ograniczyć odkładanie się detergentu i środka zmiękczającego oraz innych pozostałości.

- Jeżeli wewnątrz urządzenia znajduje się nieprzyjemny zapach lub pleśń, należy uruchamiać tę funkcję **raz w tygodniu przez 3 tygodnie** w regularnych odstępach czasu.

UWAGA

- Zostanie wyświetlony komunikat ŁŁŁ informujący o zaleceniu dotyczącym włączenia tej funkcji.

- 1 Wyjąć z pralki wszystkie ubrania i przedmioty, a następnie zamknąć drzwi.
- 2 Wysunąć szufladę zasobnika i dodać proszek do usuwania kamienia do głównej komory.
 - Jako alternatywę dla proszku można stosować tabletki umieszczone bezpośrednio w bębnie.
- 3 Powoli zamknąć szufladę zasobnika.
- 4 Włączyć zasilanie, a następnie wybrać funkcję **Czyszczenie bębna**.
- 5 Nacisnąć przycisk **Start/Pauza**.
- 6 Drzwiczki należy pozostawić otwarte, żeby umożliwić całkowite wyschnięcie wnętrza urządzenia.

- Gdy wnętrze urządzenia nie zostanie całkowicie wysuszone, może to spowodować nieprzyjemny zapach lub powstanie pleśni.

⚠ OSTRZEŻENIE

- Pozostawiać drzwi otwarte, aby wnętrze urządzenia wyschło, wyłącznie wtedy, gdy dzieci w domu są nadzorowane.

Czyszczenie filtra wlotu wody

W filtrze wlotu wody zbiera się wapień lub inny osad znajdujący się we wlewanej do urządzenia wodzie. Filtr należy czyścić co około sześć miesięcy, lub częściej, gdy woda jest bardzo twarda albo zawiera ślady kamienia kotłowego.

- Jeśli urządzenie nie będzie używane przez dłuższy czas (np. podczas wakacji), należy zamknąć kran doprowadzający wodę, zwłaszcza jeśli w podłodze w pobliżu urządzenia nie ma kratki ściekowej (studzienki).
- Komunikat o błędzie !E pojawi się na wyświetlaczu panelu sterowania w przypadku braku dopływu wody do szuflady na detergent.

- 1 Należy wyłączyć zasilanie oraz zakręcić kran, a następnie odkręcić wąż doprowadzający wodę.

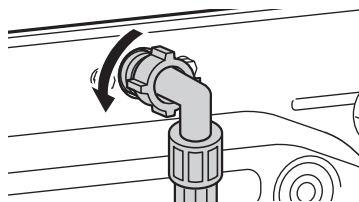

- 2** Należy za pomocą niewielkich szczypiec wyjąć filtr wlotu wody oraz wyczyścić go szczoteczką do zębów o średniej twardości.

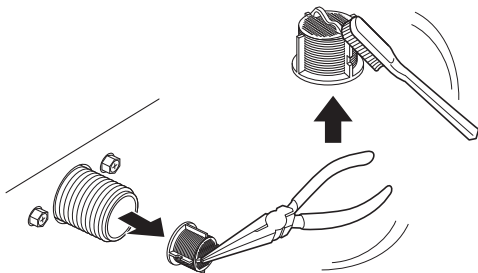

Czyszczenie filtra pompy odpływowej i przeprowadzanie awaryjnego opróżnienia z wody

W filtrze odpływowym zbierają się nitki i niewielkie przedmioty, które mogły zostać przypadkowo pozostawione w pranej odzieży. Aby zapewnić bezproblemowe działanie urządzenia, należy co sześć miesięcy sprawdzić, czy filtr jest czysty.

Przed przystąpieniem do czyszczenia filtra pompy odpływowej należy zaczekać, aż woda ostygnie. Drzwi otwierać w sytuacji awaryjnej lub przeprowadzić awaryjne opróżnienie z wody.

- 1** Odcłączyć urządzenie od sieci.

- 2** Otworzyć zaślepkę i wyciągnąć wąż odpływowy.

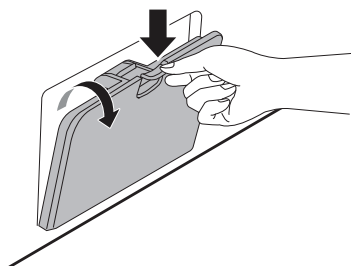

- 3** Najpierw należy wyjąć korek spustowy z węża spustowej, a następnie spuścić wodę.

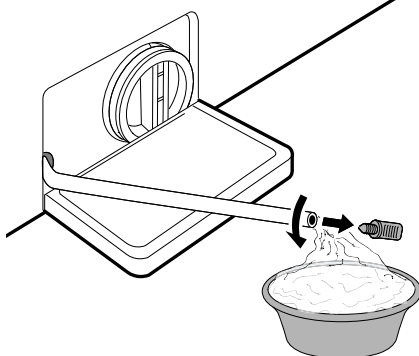

- 4** Następnie powoli odkręcić filtr pompy odpływowej, aby spuścić pozostałą wodę, a potem usunąć wszelkie zanieczyszczenia lub przedmioty z filtra.

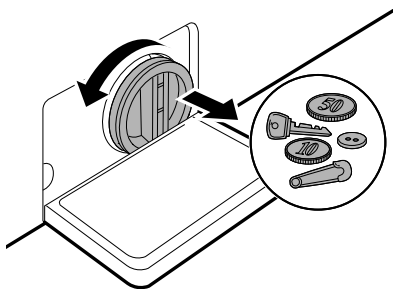

- 5** Po wyczyszczeniu filtra pompy odpływowej należy ostrożnie włożyć filtr z powrotem i zakręcić zawór odpływowy zgodnie z ruchem wskazówek zegara, co pozwoli uniknąć uszkodzenia gwintu oraz wycieku. Włożyć

korek z powrotem do węża odpływowego, który umieścić w uchwycie.

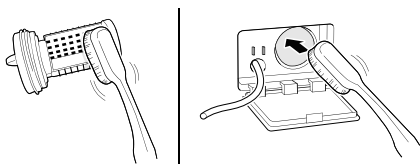

6 Zamknąć zaślepkę.

! UWAGA

- Należy zachować ostrożność przy odprowadzaniu wody, ponieważ może ona być gorąca.
- Raz w miesiącu (lub w razie potrzeby częściej) należy uruchamiać program Czyszczenie bębna, aby usunąć nadmiar detergentów i inne pozostałości.

2 Usunąć osad pochodzący z detergentu i płynu do płukania.

- Przepłukać wkład i szufladę ciepłą wodą, aby usunąć osad pochodzący z detergentu i płynu do płukania. Do czyszczenia szuflady zasobnika należy używać wyłącznie wody.

3 Do oczyszczenia wnętrza na szufladę należy używać szmatki lub niewielkiej, niemetalowej szcotki.

- Należy usunąć cały osad z górnej i dolnej części wnętrza.

4 Po wyczyszczeniu należy zetrzeć wilgoć suchym ręcznikiem lub szmatką.

5 Ponownie włożyć elementy szuflady do właściwych komór i włożyć szufladę zasobnika na proszek/płyn do urządzenia.

Czyszczenie szuflady zasobnika

Detergenty i płyny zmiękczające tkaniny mogą gromadzić się w szufladzie zasobnika. Płynne detergenty mogą pozostawać pod szufladą dozownika i nie zostać całkowicie wykorzystane. Wyjąć szufladę i włożyć ją, a następnie sprawdzić, czy nie gromadzą się środki piorące **raz lub dwa razy w miesiącu**.

1 Wyjąć szufladę zasobnika, wysuwając ją do momentu zablokowania.

- Następnie delikatnie wysunąć szufladę, naciskając mocno przycisk odblokowania.

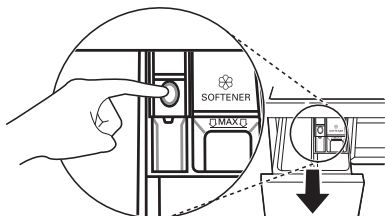

ROZWIĄZYWANIE PROBLEMÓW

Podczas obsługi urządzenia mogą wystąpić błędy i nieprawidłowe działanie. W poniższych tabelach przedstawiono możliwe przyczyny i instrukcje dotyczące rozwiązywania problemów zasugerowanych w komunikatach o błędach lub nieprawidłowym działaniu. Zaleca się dokładne zapoznanie się z poniższymi tabelami w celu zaoszczędzenia czasu i kosztów związanych z telefoniczną komunikacją z centrum serwisowym LG Electronics.

Przed wezwaniem serwisu

Urządzenie wyposażone jest w automatyczny system monitorowania błędów wykrywający i diagnozujący problemy we wczesnym stadium. Jeśli urządzenie działa nieprawidłowo lub nie działa wcale, przed kontaktem telefonicznym z centrum serwisowym LG Electronics należy sprawdzić informacje zawarte w poniższych tabelach.

Komunikaty o błędach

Objawy	Przyczyny & Rozwiązanie
IE BŁĄD WLOTU	Zaopatrzenie w wodę nie jest w tym miejscu odpowiednie. Woda nie wpływa do urządzenia lub wpływa powoli. <ul style="list-style-type: none"> • Sprawdzić inny kran w domu.
	Kran doprowadzający wodę nie jest całkowicie otwarty. Woda nie wpływa do urządzenia lub wpływa powoli. <ul style="list-style-type: none"> • Całkowicie otworzyć kran.
	Wąż (lub węże) doprowadzający wodę jest zagięty. <ul style="list-style-type: none"> • Wyprostować wąż albo ponownie zainstalować wąż doprowadzający wodę.
	Filtr węża (węży) doprowadzającego wodę jest niedrożny. <ul style="list-style-type: none"> • Sprawdzić i wyczyścić filtr zaworu wlotowego po zakręceniu kranów i odłączeniu węży od pralki.
UE BŁĄD NIEWYWAŻENIA	Urządzenie jest wyposażone w system wykrywający i korygujący niewyważenie. <ul style="list-style-type: none"> • Ubrania mogą być zbyt mokre po zakończeniu cyklu. Należy zmienić rozłożenie wsadu, aby wirowanie odbywało się prawidłowo. Zamknąć drzwiczki i nacisnąć przycisk Start/Pauza. Rozpoczęcie wirowania może nastąpić po kilku chwilach. Aby doszło do wirowania, drzwiczki muszą zostać zablokowane.
	Obciążenie jest zbyt małe. System może zatrzymać wirowanie lub przerwać cykl, jeśli załadowane są pojedyncze ciężkie rzeczy (na przykład dywanik łazienkowy, szlafrok itp.). <ul style="list-style-type: none"> • Dodać do prania 1 lub 2 podobne lub mniejsze artykuły, aby zrównoważyć obciążenie. Zamknąć drzwiczki i nacisnąć przycisk Start/Pauza. Zanim urządzenie zacznie pracować, może upłynąć kilka chwil. Drzwiczki muszą zostać zablokowane, zanim rozpocznie się wirowanie.

Objawy	Przyczyny & Rozwiązanie
DE BŁĄD ODPŁYWU WODY	<p>Wąż odpływowy jest zagięty lub niedrożny. Woda nie wypływa z urządzenia lub wypływa powoli.</p> <ul style="list-style-type: none"> Przečyścić i wyprostować wąż odpływowy. <p>Filtr odpływowy jest niedrożny.</p> <ul style="list-style-type: none"> Sprawdzić i wyczyścić filtr spustowy.
dE dE dE2 dE4 BŁĄD DRZWI	<p>Usterka czujnika drzwi.</p> <ul style="list-style-type: none"> Należy zadzwonić do centrum serwisowego LG. Numer telefonu lokalnego centrum serwisowego LG można znaleźć na karcie gwarancyjnej.
EE BŁĄD STEROWANIA	<p>Jest to błąd kontrolny.</p> <ul style="list-style-type: none"> Odłączyć wtyczkę zasilania i wezwać serwisanta.
LE BŁĄD ZABLOKOWANIA SILNIKA	<p>Nadmierne obciążenie silnika.</p> <ul style="list-style-type: none"> Pozostawić urządzenie na 30 minut, aby silnik ostygł, a następnie uruchomić cykl ponownie.
FE BŁĄD PRZEPEŁNIENIA	<p>Woda przelewa się z powodu możliwego wadliwego zaworu wody.</p> <ul style="list-style-type: none"> Zakręcić kran. Odłączyć wtyczkę zasilania. Wezwać serwis.
PE BŁĄD CZUJNIKA CIŚNIENIA	<p>Usterka czujnika poziomu wody.</p> <ul style="list-style-type: none"> Zakręcić kran. Odłączyć wtyczkę zasilania. Wezwać serwis.
uS BŁĄD CZUJNIKA DRGAŃ	<p>Usterka czujnika drgań.</p> <ul style="list-style-type: none"> Wezwać serwisanta.
FF AWARIA ZWIĄZANA Z ZAMARZNIĘCIEM	<p>Czy doszło do zamarznięcia wody w przewodzie doprowadzającym/ odpływowym lub w pompie odpływowej?</p> <ul style="list-style-type: none"> Należy podać ciepłą wodę do bębna, aby rozmrozić wąż odpływowy i pompę odpływową. Owinąć wąż doprowadzający wilgotnym i ciepłym ręcznikiem.
RE WYCIEK WODY	<p>Woda wycieka.</p> <ul style="list-style-type: none"> Wezwać serwisanta.
PF AWARIA ZASILANIA	<p>Podczas pracy mogła wystąpić awaria zasilania lub nieodpowiednie działanie instalacji elektrycznej.</p> <ul style="list-style-type: none"> Naciśnąć przycisk Start/Pauza, aby ponownie uruchomić cykl.

Nietypowe odgłosy

Objawy	Przyczyny & Rozwiązanie
Grzechotanie i pobrząkiwanie	<p>W bębnie mogą być przedmioty, takie jak klucze, monety lub agrafki.</p> <ul style="list-style-type: none"> Zatrzymać urządzenie, sprawdzić bęben pod kątem obecności przedmiotów. Jeśli po ponownym uruchomieniu urządzenia hałas nadal występuje, należy wezwać serwisanta.
Łomotanie	<p>Ciężkie ubrania mogą spowodować wystąpienie łomotania. Zazwyczaj jest to normalne zjawisko.</p> <ul style="list-style-type: none"> Jeśli dźwięk nie ustaje, najprawdopodobniej wsad jest nierównomiernie rozłożony. Należy zatrzymać urządzenie i zmienić rozłożenie ubrań.
	<p>Rozkład ubrań może być nierównomierny.</p> <ul style="list-style-type: none"> Należy wstrzymać cykl i zmienić rozłożenie prania po odblokowaniu drzwi.
Wibrujący dźwięk	<p>Materiały opakowaniowe nie zostały usunięte.</p> <ul style="list-style-type: none"> Usunąć materiały opakowaniowe.
	<p>Ubrania mogą być nierównomiernie rozłożone w bębnie.</p> <ul style="list-style-type: none"> Należy wstrzymać cykl i zmienić rozłożenie prania po odblokowaniu drzwi.
	<p>Nie wszystkie nożki poziomujące są ustawione stabilnie i równomiernie na podłodze.</p> <ul style="list-style-type: none"> Informacje dotyczące regulowania wypoziomowania urządzenia zawiera instrukcja Poziomowanie urządzenia.
	<p>Podłoga nie jest wystarczająco sztywna.</p> <ul style="list-style-type: none"> Należy sprawdzić, czy podłoga jest stabilna i nie ugina się. Należy wybrać odpowiednie miejsce zgodnie z informacjami w rozdziale Wymagania dotyczące miejsca montażu.

Działanie

Objawy	Przyczyny & Rozwiązanie
Woda wycieka.	<p>Domowe rury odpływowe są niedrożne.</p> <ul style="list-style-type: none"> Udrożnić rury odpływowe. W razie potrzeby skontaktować się z hydraulikiem.
	<p>Wyciek spowodowany nieprawidłowym montażem lub niedrożnością węża odpływowego.</p> <ul style="list-style-type: none"> Przeczyścić i wyprostować wąż odpływowy. Regularnie sprawdzać i czyścić filtr odpływowy.
	<p>Korek filtra pompy odpływowej jest nieprawidłowo zamontowany.</p> <ul style="list-style-type: none"> Założyć ponownie filtr pompy odpływowej.

Objawy	Przyczyny & Rozwiązanie
Urządzenie nie działa.	<p>Panel sterowania wyłączył się z powodu braku aktywności.</p> <ul style="list-style-type: none"> To normalne zjawisko. Należy wcisnąć przycisk Zasilanie, aby włączyć urządzenie.
	<p>Urządzenie jest odłączone od zasilania.</p> <ul style="list-style-type: none"> Należy upewnić się, że przewód zasilający jest prawidłowo podłączony do sprawnego gniazda.
	<p>Źródło wody jest odłączone.</p> <ul style="list-style-type: none"> Należy całkowicie odkręcić kran z wodą.
	<p>Elementy sterowania nie są ustawione prawidłowo.</p> <ul style="list-style-type: none"> Upewnić się, że program został ustawiony prawidłowo. Zamknąć drzwiczki i nacisnąć przycisk Start/Pauza.
	<p>Drzwi są otwarte.</p> <ul style="list-style-type: none"> Zamknąć drzwiczki, upewniając się, że żaden przedmiot nie uniemożliwia ich domknięcia.
	<p>Wyłącznik instalacyjny/bezpiecznik został wyzwolony/przepalił się.</p> <ul style="list-style-type: none"> Sprawdzić domowe wyłączniki instalacyjne/bezpieczniki. Wymienić bezpieczniki lub zresetować wyłącznik. Urządzenie powinno być podłączone do dedykowanego obwodu odgałęzionego. Po przywróceniu zasilania urządzenie wznowi program, w którym się zatrzymało.
	<p>Sterownik wymaga zresetowania.</p> <ul style="list-style-type: none"> Nacisnąć przycisk Zasilanie, wybrać ponownie pożądany program i nacisnąć przycisk Start/Pauza.
	<p>Przycisk Start/Pauza nie został wciśnięty po ustawieniu programu.</p> <ul style="list-style-type: none"> Nacisnąć przycisk Zasilanie, następnie ponownie wybrać żądany program i nacisnąć przycisk Start/Pauza. Urządzenie zostanie wyłączone, jeśli przycisk Start/Pauza nie zostanie naciśnięty w określonym czasie.
	<p>Wyjątkowo niskie ciśnienie wody.</p> <ul style="list-style-type: none"> Należy sprawdzić inny kran w domu, aby upewnić się, że ciśnienie wody w domu jest wystarczające.
	<p>Urządzenie podgrzewa wodę lub wytwarza parę.</p> <ul style="list-style-type: none"> Bęben może chwilowo przestać działać podczas pewnych cykli, podczas gdy woda jest bezpiecznie podgrzewana do ustawionej temperatury.
<p>Urządzenie zatrzymuje się na kilka minut i następnie uruchamia się ponownie.</p>	<p>Urządzenie zabezpieczające silnik zostało aktywowane, aby zapobiec przegrzaniu silnika.</p> <ul style="list-style-type: none"> Jest to normalne zjawisko. Jeżeli aktywuje się urządzenie zabezpieczające silnik, urządzenie zatrzyma się na kilka minut, a następnie uruchomi się ponownie.
<p>Przyciski mogą nie działać prawidłowo.</p>	<p>Opcja Blokada rodzicielska jest aktywna.</p> <ul style="list-style-type: none"> Jeśli to konieczne, wyłączyć opcję Blokada rodzicielska.

Objawy	Przyczyny & Rozwiązanie
Drzwi się nie otwierają.	<p>Drzwi nie można otworzyć po uruchomieniu urządzenia ze względów bezpieczeństwa.</p> <ul style="list-style-type: none"> • Jest to normalne. Drzwiczki można bezpiecznie otworzyć, gdy  wyłączy się.
Urządzenie nie napełnia się prawidłowo.	<p>Filtr wlotowy jest zatkany.</p> <ul style="list-style-type: none"> • Należy sprawdzić, czy filtry wlotowe na zaworach napełniających nie są niedrożne.
	<p>Węże dopływowe mogą być zagięte.</p> <ul style="list-style-type: none"> • Sprawdzić, czy węże dopływowe nie są zagięte lub niedrożne.
	<p>Niewystarczające podawanie wody.</p> <ul style="list-style-type: none"> • Upewnić się, że krany gorącej i zimnej wody są całkowicie odkręcone.
	<p>Węże dopływu wody gorącej i zimnej są zamienione.</p> <ul style="list-style-type: none"> • Sprawdzić połączenia węży dopływowych.
Urządzenie nie odprowadza wody.	<p>Zagięty wąż odpływowy.</p> <ul style="list-style-type: none"> • Upewnić się, że wąż odpływowy nie jest zagięty.
	<p>Odływ znajduje się wyżej niż 1 m nad podłogą.</p> <ul style="list-style-type: none"> • Upewnić się, że wąż odpływowy nie znajduje się wyżej niż 1 m nad podstawą urządzenia.
Detergent nie jest podawany w całości lub w ogóle nie jest podawany.	<p>Użyto zbyt dużo detergentu.</p> <ul style="list-style-type: none"> • Należy stosować środek piorący zgodnie z zaleceniami jego producenta.
	<p>Filtr pompy odpływowej może być zablokowany.</p> <ul style="list-style-type: none"> • Wyczyścić filtr odpływowy.
Czas trwania cyklu jest dłuższy niż zwykle.	<p>Wsad jest za mały.</p> <ul style="list-style-type: none"> • Dodać więcej rzeczy, aby urządzenie mogło wyrównać rozłożenie wsadu.
	<p>Ciężkie rzeczy są wymieszane z lżejszymi.</p> <ul style="list-style-type: none"> • Należy zawsze starać się prać rzeczy o podobnym ciężarze, aby umożliwić równomierne rozłożenie wsadu przez urządzenie podczas wirowania.
	<p>Wsad nie jest równomiernie rozłożony.</p> <ul style="list-style-type: none"> • Jeśli ubrania się splątały, rozłożyć ciężar ręcznie.
Koniec cyklu jest opóźniony	<p>Wykryto niewyważenie lub włączony jest program usuwania mydlin.</p> <ul style="list-style-type: none"> • Jest to normalne zjawisko. Wyświetlany czas pozostały do końca cyklu stanowi jedynie wartość szacunkową. Czas rzeczywisty może się od niego różnić.

Wydajność

Objawy	Przyczyny & Rozwiązanie
Słabe usuwanie plam	<p>Stare plamy.</p> <ul style="list-style-type: none"> Rzeczy uprzednio prane mogą mieć stare plamy. Mogą one być trudne do usunięcia i wymagać prania ręcznego lub obróbki wstępnej w celu ułatwienia usunięcia.
Farbowanie	<p>Wybielacz lub płyn do płukania jest podawany zbyt wcześnie.</p> <ul style="list-style-type: none"> Komora dozownika jest przepełniona. Sprawia to, że wybielacz lub płyn do płukania jest gwałtownie podawany. Zawsze należy odmierzać wybielacz lub płyn do płukania, aby unikać przepełnienia. Należy powoli zamknąć dozownik detergentu.
	<p>Wybielacz lub płyn do płukania dodano bezpośrednio do ubrań znajdujących się w bębnie.</p> <ul style="list-style-type: none"> Zawsze korzystaj z dozowników detergentu, aby mieć pewność, że wybielacz lub płyn do płukania są prawidłowo dozowane we właściwym momencie programu.
	<p>Ubrania nie zostały odpowiednio posortowane.</p> <ul style="list-style-type: none"> Należy zawsze prać oddzielnie ubrania ciemne oraz jasne i białe, aby zapobiegać powstawaniu przebarwień. Nigdy nie prać mocno zabrudzonych ubrań z lekko zabrudzonymi.
Skurczenie	<p>Urządzenie nie zostało natychmiast rozładowane.</p> <ul style="list-style-type: none"> Należy zawsze wyjąć ubrania z urządzenia, gdy tylko program się zakończy.
	<p>Urządzenie jest przeładowane.</p> <ul style="list-style-type: none"> Urządzenie może być całkowicie załadowane, ale bęben nie powinien być ciasno zapakowany. Drzwi urządzenia powinny łatwo się zamykać.
	<p>Wężę doprowadzające gorącą i zimną wodę są zamienione.</p> <ul style="list-style-type: none"> Płukanie gorącą wodą może powodować skurczenie się odzieży. Sprawdź połączenia węży oprowadzających.
	<p>Szybkość wirowania może być zbyt duża.</p> <ul style="list-style-type: none"> Szybkość wirowania należy dostosować do rodzaju odzieży.

Nieprzyjemny zapach

Objawy	Przyczyny & Rozwiązanie
Stęchły lub mdły zapach w urządzeniu	<p>Wnętrze bębna nie jest prawidłowo czyszczone.</p> <ul style="list-style-type: none"> Regularnie uruchamiaj funkcję Czyszczenie bębna.

Objawy	Przyczyny & Rozwiązanie
Stęchły lub mdły zapach w urządzeniu	<p>Nieprzyjemne zapachy mogą się pojawić, gdy wąż odpływowy jest nieprawidłowo zamontowany, powodując zasysanie (woda wraca do wnętrza urządzenia).</p> <ul style="list-style-type: none"> • Montując wąż odpływowy należy upewnić się, że nie jest skręcony ani niedrożny.
	<p>Jeśli zasobnik na proszek/płyn nie jest regularnie czyszczony, źródłem zapachów mogą być pleśń oraz zanieczyszczenia.</p> <ul style="list-style-type: none"> • Wyjąć i wyczyścić zasobnik na proszek/płyn, zwłaszcza górną i dolną część otworu zasobnika.

Obsługa klienta i serwisowanie

Kontakt z centrum obsługi klienta LG Electronics.

- Autoryzowane punkty serwisowe LG Electronics można znaleźć stosując się do instrukcji na stronie **www.lg.com**.
- Nie zaleca się wykonywania samodzielnych napraw, gdyż może to doprowadzić do dalszych uszkodzeń i unieważnienia gwarancji.
- Wskazane w Rozporządzeniu 2019/2023 części zamienne są dostępne przez minimum 10 lat.

